

Dell™ C1760nw/C1660w Color Printer

Guía del usuario

Modelo legal: Dell C1760nw/Dell C1660w



Contenido

Información preliminar	11
A Notas, precauciones y advertencias	13
1 Guía del usuario de la Dell™ C1760nw/C1660w Color Printer	15
Convenciones	15
2 Búsqueda de información	17
3 Características del producto	19
4 Acerca de la impresora	21
Vista frontal	21
Vista trasera	22
Requisitos de espacio	23
Panel del operador	23
Seguridad de la impresora	24
Solicitud de suministros	25
Configuración de la impresora	27
5 Conexión de su impresora	29
Conexión de la impresora al ordenador o la red	29
Conexión directa	29
Conexión inalámbrica	30
Conexión Ethernet (solo para Dell C1760nw Color Printer)	35

Restablecimiento de la configuración inalámbrica	36
Encendido de la impresora	37
6 Configuración de la impresora	39
Configuración Configuración inicial del panel del operador (solo Dell™ C1660w Color Printer)	39
Configuración de la impresora usando el disco Software and Documentation	40
7 Configuración de la dirección IP	41
Asignación de una dirección IP	41
Panel del operador.	41
Herramientas	42
Verificación de la configuración IP	43
Panel del operador.	43
Informe de configuración del sistema.	43
Comando ping	43
8 Colocación del papel	45
Colocación de material de impresión en el alimentador multiusos (MPF)	45
Colocación de material de impresión en la bandeja de inserción de hojas prioritaria (PSI) (solo para Dell C1760nw Color Printer)	50
9 Instalación de los controladores de impresora en ordenadores con Windows®	53
Identificación del Estado previo a la instalación del controlador de la impresora	53
Modificar la configuración del cortafuegos antes de instalar la impresora	53
Configuración de conexión directa	53
Instalación del controlador de impresora basado en host	53
Instalación del controlador de impresora XPS (especificación del papel en XML)	54
Configuración de la conexión en red.	56
Configuración de la impresora en una red local	56
Configuración de la impresora en una red remota	61
Configuración de Web Services on Devices (WSD)	65

Adición de roles de servicios de impresión.	65
Configuración de la impresora WSD	66
Configuración de la impresión compartida	67
Apuntar e imprimir.	69
Punto a punto	71
10 Instalación de los controladores de impresora en equipos con Macintosh	75
Instalación de los controladores y el software	75
Cómo agregar una impresora en Mac OS X 10.5 o versiones posteriores	75
Cómo agregar una impresora en Mac OS X 10.4.11	76
Uso de la impresora	79
11 Panel del operador.	81
Uso de los botones del panel del operador	81
Estado de la retroiluminación del botón Wi-Fi WPS.	82
Utilización del panel del operador para cambiar la configuración de la impresora 	83
Impresión de una página de configuración del dispositivo	83
Cambio del idioma	84
Panel del operador	84
Herramientas	84
Configuración de la opción del temporizador de ahorro de energía	84
12 Dell™ Printer Configuration Web Tool	85
Descripción general	85
Configuración de Dell Printer Configuration Web Tool	85
Configuración desde el navegador web	86
Configuración desde el panel del operador.	87
Inicio de Dell Printer Configuration Web Tool.	87
Visión general de los elementos del menú	87
Formato de presentación de la página.	89
Cuadro superior	89

Cuadro izquierdo	90
Cuadro derecho	91
Modificación de la configuración de los elementos del menú	92
Detalles de los elementos del menú.	92
Estado de la impresora	93
Trabajos de la impresora	94
Configuración de la impresora	95
Imprimir configuración del servidor	103
Copiar configuración de la impresora.	116
Volumen de impresión	116
13 Descripción de los menús de Herramientas	117
Inicio de las Herramientas	117
Modificación de la configuración de la impresora mediante Herramientas	117
Informe de las configuraciones de la impresora.	118
Información de la impresora.	118
Configuraciones del Menú.	118
Informes	120
Configuraciones TCP/IP	120
Mantenimiento de la impresora	120
Configuración del Sistema.	120
Densidad del Papel	122
Ajustar BTR	122
Ajustar fusor	123
Ajuste del Registro de Color.	123
Ajustar Altitud	124
Rest Valor Pred	125
Tóner no Dell.	125
Modo de Actualización de BTR	125
Configuraciones TCP/IP	126
Configuraciones de red	126
Diagnóstico	127
Impresión de Cuadros	127
Verificación de la Máquina	127
Información del Sensor de Entorno	128
Modo de Agitación del Revelador.	128
Modo de Actualización	128
Restablecimiento de los valores predeterminados	129

14 Descripción de los menús de la impresora	131
Informe/Lista	131
Config. Impres.	131
Config. dispos.	131
Hist Trabajos	131
Hist Errores	131
Pág Prueb Color	131
Impresión de Informe/Lista mediante el panel del operador	131
Impresión de Informe/Lista mediante Herramientas	132
Menú Admin	132
Red.	132
Config USB	137
Config Sistema.	137
Mantenimiento	140
Opc. seguridad	145
Idioma del panel	147
Función Bloqueo del panel.	147
Activación del bloqueo del panel	147
Inhabilitación del bloqueo de panel.	147
Restablecimiento de los valores predeterminados	148
15 Instrucciones sobre el material de impresión.	149
Papel	149
Características del papel	149
Papel recomendado.	150
Papel no recomendado	150
Selección del papel	151
Cómo elegir material preimpreso y papel con membrete.	151
Impresión en papel con membrete	152
Colocación de papel con membrete	152
Cómo elegir el papel perforado	152
Sobres.	153
Etiquetas	154
Almacenamiento del material de impresión.	154
Identificación del material y las especificaciones de impresión.	155
Tamaños de papel compatibles	155
Tipos de papel compatibles	156
Especificaciones del tipo de papel	156

16 Colocación del material de impresión	157
Capacidad	157
Dimensiones del material de impresión	157
Colocación de material de impresión en el alimentador multiusos (MPF)	157
Colocación de sobres en el alimentador multiusos (MPF)	162
Colocación de papel con membrete.	164
Colocación de material de impresión en la bandeja de inserción de hojas prioritaria (PSI) (solo para Dell C1760nw Color Printer)	165
Colocación de sobres en la bandeja de inserción de hojas prioritaria (PSI)	167
Colocación de papel con membrete.	169
Colocación del material de impresión con la impresión dúplex manual	170
Cuando se utiliza el alimentador multiusos (MPF)	170
Cuando se utiliza la bandeja de inserción de hojas prioritaria (PSI) (solo para Dell C1760nw Color Printer)	171
Uso de la extensión de la bandeja de salida.	172
Impresión	173
17 Impresión	175
Sugerencias para imprimir correctamente	175
Sugerencias sobre el almacenamiento de materiales de impresión	175
Cómo evitar atascos de papel.	175
Envío de un documento a imprimir	175
Cancelación de una impresión	176
Cancelación desde el panel del operador.	176
Cancelación de una impresión desde el equipo con Windows.	176
Impresión de una página de informe.	176
Conozca su impresora	177
18 Acerca del software de la impresora.	179
Windows®	179
Ventana Estado de la impresora.	179

Consola de Monitoreo de Estado	179
Sistema de administración de suministros Dell.	179
Utilidad de inicio rápido.	180
Macintosh	180
Widget de monitoreo de estado.	180
19 Descripción de los mensajes de la impresora.	183
20 Características.	187
Compatibilidad con sistemas operativos	187
Corriente eléctrica	187
Dimensiones	187
Memoria	187
Lenguaje de descripción de página (PDL)/Emulación, sistema operativo e interfaz	188
Compatibilidad MIB	188
Entorno	188
Cables.	189
Mantenimiento de la impresora	191
21 Mantenimiento de la impresora.	193
Determinación del estado de los suministros	193
Ahorro de suministros	193
Almacenamiento del material de impresión.	194
Almacenamiento de consumibles	194
Sustitución de los cartuchos de tóner	194
Extracción de los cartuchos de tóner.	195
Instalación de un cartucho de tóner	196
Limpieza del interior de la impresora	198
Limpieza del sensor de densidad de color del tóner (CTD)	201

Ajuste del registro de color	202
Realizar la corrección automática.	202
Impresión del cuadro del registro de color	203
Determinación de valores	204
Introducción de valores	205
22 Eliminación de atascos	207
Cómo evitar los atascos	207
Identificación de la ubicación de atascos de papel	208
Eliminar atascos de papel desde la parte delantera de la impresora	209
Eliminar atascos de papel desde la parte trasera de la impresora	210
Eliminación de atascos de papel de la bandeja de salida	212
Solución de problemas	215
23 Solución de problemas	217
Problemas básicos de la impresora	217
Problemas en pantalla	217
Problemas de impresión	217
Problemas de calidad de impresión	219
Las impresiones salen demasiado claras	219
Se producen manchas de tóner, la tinta se va o se mancha la parte posterior	220
Manchas aleatorias/imágenes borrosas	221
Las hojas impresas salen completamente en blanco	221
Aparecen rayas en las hojas impresas	221
Puntos de color inclinados	222
Espacios en blanco verticales	222
Mota	222
Repetición de imagen	223
Niebla	224
Granulado	224
Rayas en diagonal	225
Papel arrugado/sucio	225
El margen superior es incorrecto	226
El registro de color está desalineado	227
Papel de superficie irregular o desigual	228

Ruido	229
Atasco	230
Atasco por alimentación inadecuada.	230
Atasco por alimentación múltiple	231
Problemas de conexión inalámbrica	231
Otros problemas	232
Cómo ponerse en contacto con el servicio de asistencia técnica	232
Apéndice	233
B Apéndice	235
Política de asistencia técnica de Dell.	235
Servicios en línea	235
Garantía y política de devolución	236
Información de reciclado	236
Cómo ponerse en contacto con Dell	236
Índice	237

Información preliminar

Notas, precauciones y advertencias.....	13
1 Guía del usuario de la Dell™ C1760nw/C1660w Color Printer	15
2 Búsqueda de información	17
3 Características del producto	19
4 Acerca de la impresora	21

Notas, precauciones y advertencias



NOTA: Una **NOTA** incluye información importante acerca del uso de la impresora.



PRECAUCIÓN: Un mensaje de **PRECAUCIÓN** indica un posible daño al hardware o la pérdida de datos y le informa de cómo evitar el problema.



ADVERTENCIA: Un mensaje de **ADVERTENCIA** indica la posibilidad de que el equipo resulte averiado, de sufrir lesiones personales o incluso la muerte.

La información incluida en este documento está sujeta a cambios sin previo aviso.

© 2012 Dell Inc. Reservados todos los derechos.

Queda totalmente prohibido cualquier tipo de reproducción de este material sin el permiso por escrito de Dell Inc.

Las marcas comerciales que se utilizan en este texto: *Dell* y el logotipo de *DELL* son marcas comerciales de Dell Inc.; *Microsoft*, *Windows*, *Windows Server*, *Windows Vista* e *Internet Explorer* son marcas comerciales o marcas registradas de Microsoft Corporation En los Estados Unidos y/o en otros países. *Macintosh* y *Mac OS* son marcas comerciales de Apple Inc., registradas en los EE. UU. y en otros países. *Wi-Fi* es una marca registrada de *Wi-Fi Alliance*. *Wi-Fi Protected Setup*, *WPA* y *WPA2* son marcas comerciales de *Wi-Fi Alliance*.

Especificación del papel en XML (XPS): Este producto puede incluir propiedad intelectual de Microsoft Corporation. Los términos y condiciones sobre la licencia de propiedad intelectual de Microsoft pueden encontrarse en <http://go.microsoft.com/fwlink/?LinkId=52369>; *DES:* Este producto contiene software desarrollado por Eric Young (eay@mincom.oz.au); *AES:* Copyright © 2003, Dr. Brian Gladman, Worcester, UK. Todos los derechos reservados. En este producto se utiliza software AES publicado suministrado por el Dr. Brian Gladman de acuerdo con los términos de licencia de BSD; *TIFF (libtiff):* Copyright © 1988-1997 Sam Leffler and Copyright © 1991-1997 Silicon Graphics, Inc.; *ICC Profile (Little cms):* Copyright © 1998-2004 Marti Maria.

Es posible que se utilicen otras marcas y nombres comerciales en este documento para hacer referencia a las entidades propietarias de dichas marcas y nombres o a sus productos. Dell Inc. renuncia a cualquier interés de propiedad en las marcas comerciales y los nombres comerciales que no sean los suyos propios.

El software de impresora utiliza algunos códigos definidos por Independent JPEG Group.

DERECHOS LIMITADOS DEL GOBIERNO DE ESTADOS UNIDOS

Este software y la documentación se suministran con derechos limitados. El uso, la copia o la divulgación por el gobierno está sujeto a ciertas restricciones tal y como se expresa en el apartado (c)(1)(ii) de la cláusula sobre derechos de datos técnicos y de software informático del DFARS 252.227-7013 y en las normas aplicables del FAR: Dell Inc., One Dell Way, Round Rock, Texas, 78682, EE.UU.

Noviembre de 2012 Rev. A00

Guía del usuario de la Dell™ C1760nw/C1660w Color Printer

Haga clic en los enlaces de la izquierda para obtener información sobre las funciones, las opciones y el funcionamiento de la Dell C1760nw/C1660w Color Printer. Si desea información sobre el resto de la documentación incluida con la Dell C1760nw/C1660w Color Printer, consulte "Búsqueda de información" en la página 17.

 **NOTA:** En este manual, se hace referencia a la Dell C1760nw/C1660w Color Printer como la "impresora".



Convenciones

A continuación se describe el significado de los símbolos y las fuentes utilizados en este manual:

- | | | |
|-------------------------------------|---|--|
| Textos en negrita | : | <ul style="list-style-type: none"> • Nombres de botones del sistema del panel del operador. • Nombres de pantallas en la pantalla LCD. • Menús, comandos, ventanas o cuadros de diálogo mostrados en la pantalla del ordenador. |
| Textos en fuente <i>Courier New</i> | : | <ul style="list-style-type: none"> • Menús y mensajes mostrados en la pantalla LCD. • Caracteres introducidos desde el ordenador. • Rutas de directorios. |
| < > | : | <ul style="list-style-type: none"> • Tecla del teclado del ordenador. |
| → | : | <ul style="list-style-type: none"> • Indica una ruta hasta un determinado punto de un procedimiento relacionado con el ordenador. |
| " " | : | <ul style="list-style-type: none"> • Referencias cruzadas en este manual. • Caracteres introducidos desde el panel del operador. • Mensajes mostrados en la pantalla del ordenador. |

Búsqueda de información

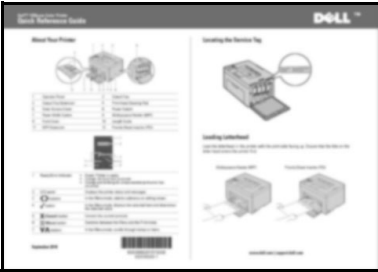
 **NOTA:** Las imágenes utilizadas en este manual corresponden a la Dell™ C1760nw Color Printer, salvo si se indica lo contrario.

¿Qué busca?	Encuéntrelo aquí
<ul style="list-style-type: none"> Controladores para la impresora Guía del usuario 	<p>Disco de <i>Software and Documentation</i></p>  <p>El disco <i>Software and Documentation</i> contiene un vídeo de configuración, documentación y los controladores para la impresora. Utilícelo para instalar/reinstalar los controladores o ver el vídeo de configuración y consultar la documentación.</p> <p>Es posible que se incluyan archivos Readme (Léeme) en el disco para proporcionar actualizaciones recientes sobre cambios técnicos en la impresora o material de referencia técnica avanzada para usuarios expertos o técnicos.</p>
<p>Información sobre el uso de la impresora</p>	<p><i>Guía de consulta rápida</i></p> 
<ul style="list-style-type: none"> Información de seguridad Información de garantía 	<p><i>Información importante</i></p>  <p>ADVERTENCIA: Lea y siga todas las instrucciones de seguridad de <i>Información importante</i> antes de configurar y utilizar la impresora.</p>

¿Qué busca?

Información sobre la configuración de la impresora

Encuéntrelo aquí

Diagrama de configuración

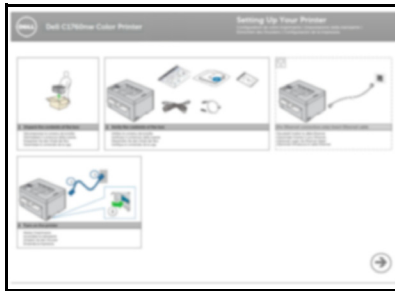

Solución de problemas

"Solución de problemas" en la página 217

Código de Servicio Express y Etiqueta de Servicio

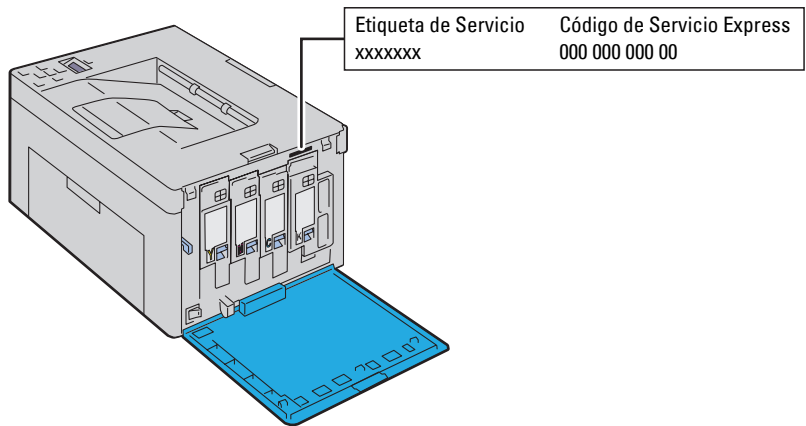

El Código de Servicio Express y la etiqueta de servicio se encuentran en el interior de la puerta lateral de la impresora.

-
- Controladores más recientes para la impresora
 - Respuestas a preguntas del servicio de asistencia técnica
 - Documentación de la impresora

Visite support.dell.com

support.dell.com proporciona varias herramientas en línea, entre las que se incluyen:

- Soluciones: consejos y sugerencias para solucionar problemas, artículos de técnicos y cursos en línea
- Actualizaciones: información de actualización de componentes, como el controlador de la impresora
- Atención al cliente: información de contacto, estado de pedidos, garantía e información de reparación
- Descargas: controladores
- Manuales: documentación de la impresora y características del producto

Visite support.dell.com. Seleccione su región y proporcione la información solicitada para acceder a las herramientas de ayuda y a la información.

Características del producto

En este capítulo se describen las características del producto y se indica en qué página se explican con detalle.

Impresión a 2 caras (impresión dúplex manual)

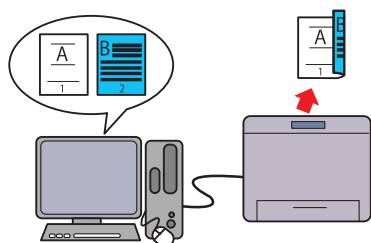

La impresión dúplex manual consiste en imprimir dos o más páginas por el lado anterior y posterior de una misma hoja de papel manualmente para de ese modo reducir el consumo de papel.

Para más información, consulte "Colocación del material de impresión con la impresión dúplex manual" en la página 170.

Bandeja de inserción de hojas prioritaria (PSI) (solo para Dell C1760nw Color Printer)

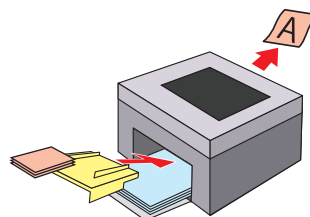

El material de impresión cargado en la PSI tiene prioridad sobre el material colocado en el alimentador multiusos (MPF). Con la PSI, tiene la opción de utilizar otros tipos o tamaños de material de impresión en lugar de los materiales de impresión normales colocados en el MPF.

Para más información, consulte "Colocación de material de impresión en la bandeja de inserción de hojas prioritaria (PSI) (solo para Dell C1760nw Color Printer)" en la página 165.

Impresión a través de una conexión inalámbrica (impresión inalámbrica)

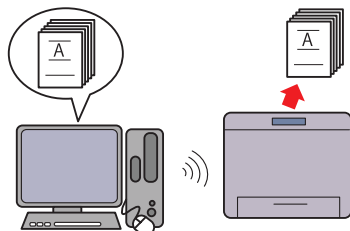

La función LAN Inalámbrica de su impresora le permite instalar la impresora en cualquier lugar e imprimir sin una conexión por cable con el ordenador.

Para más información, consulte "Conexión inalámbrica" en la página 30.

Impresión de varias páginas en una sola hoja (Varias en 1)

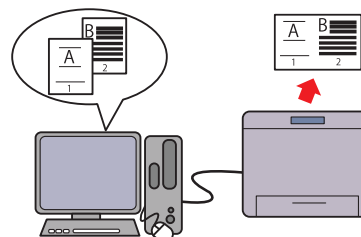

La función Varias en 1 permite imprimir varias páginas en una sola hoja para de ese modo reducir el consumo de papel.

Para obtener más información, consulte la ayuda del controlador de la impresora.

Acerca de la impresora

En este capítulo se proporciona una descripción general de la Dell™ C1760nw/C1660w Color Printer.

NOTA: Las imágenes utilizadas en este manual corresponden a la Dell C1760nw Color Printer, salvo si se indica lo contrario.

Vista frontal

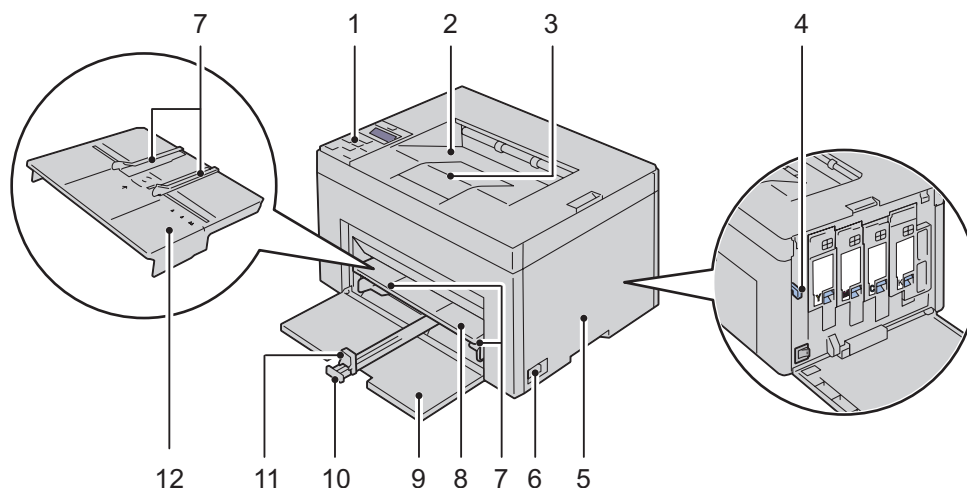

1	Panel del operador	2	Bandeja Salida
3	Extensión de la bandeja de salida	4	Varilla de limpieza del cabezal de impresión
5	Cubierta de acceso al tóner	6	Interruptor principal
7	Guías de anchura del papel	8	Alimentador multiusos (MPF)
9	Cubierta Frontal	10	Extensión del MPF
11	Guía de longitud del papel	12	Bandeja de inserción de hojas prioritaria (PSI) (solo para Dell C1760nw Color Printer)

Vista trasera

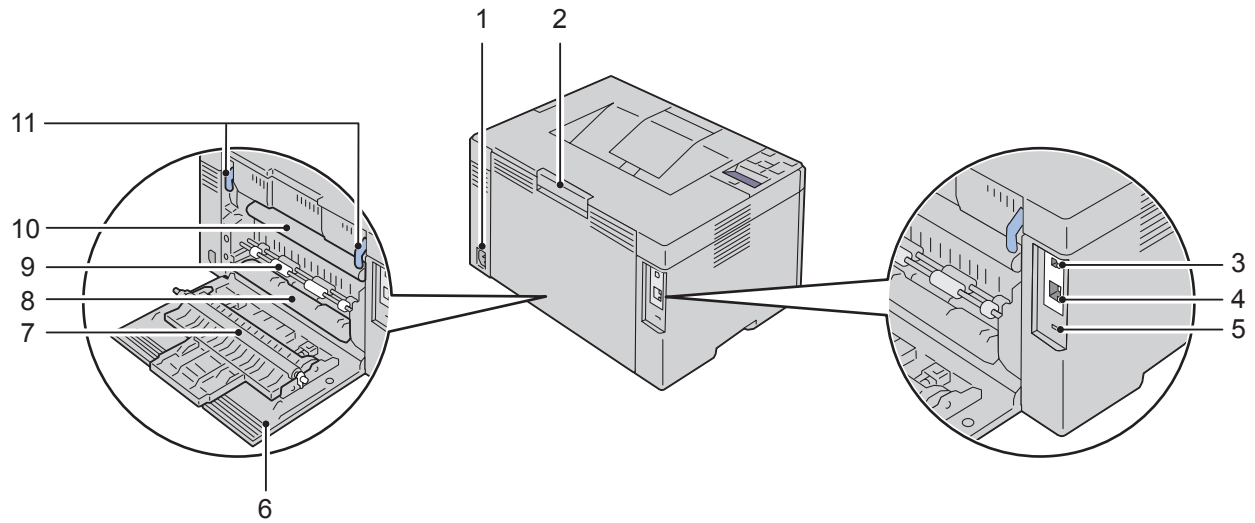

1	Conexión de alimentación	2	Palanca de la cubierta trasera
3	Puerto USB	4	Puerto Ethernet (solo para Dell C1760nw Color Printer)
5	Ranura de seguridad	6	Cubierta trasera
7	Rodillo de transferencia	8	Entrada de papel
9	Rodillo de alimentación del papel	10	Cinta de transferencia
11	Palancas		

Requisitos de espacio

Coloque la impresora en un lugar donde exista espacio suficiente para usar el alimentador y las cubiertas de la impresora.

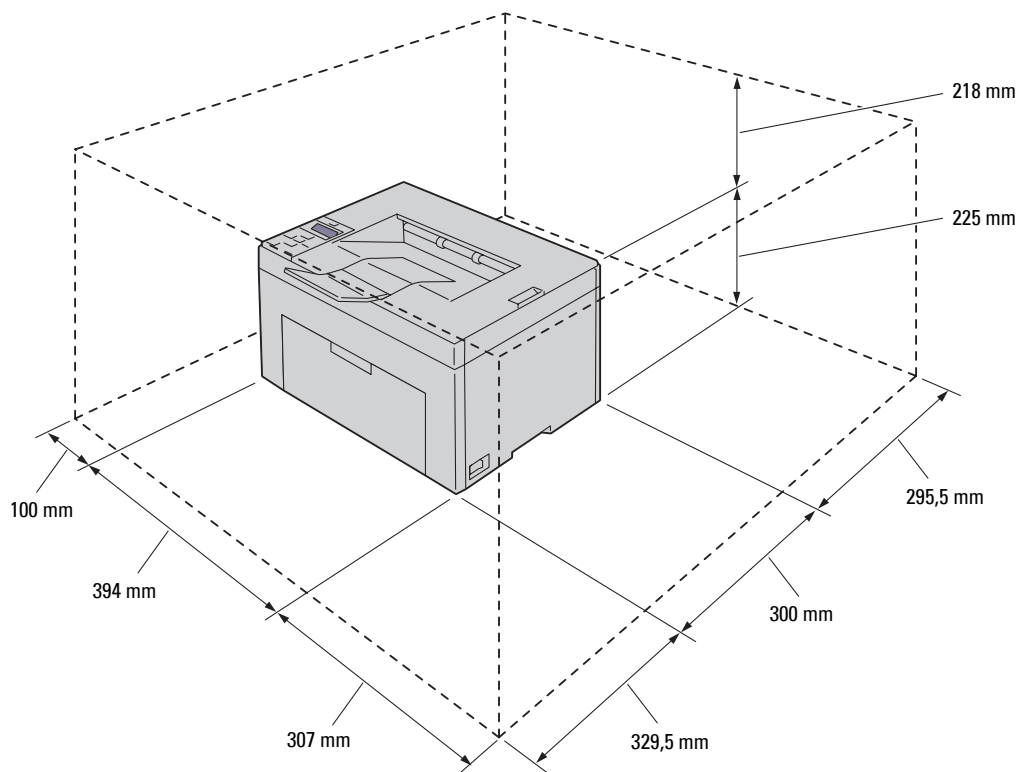

PRECAUCIÓN: Si utiliza la impresora con la cubierta frontal abierta, no coloque la impresora bajo la luz directa del sol. De hacerlo, podría producirse un fallo o generar una imagen anómala.

Panel del operador



Para obtener más información sobre el panel del operador, consulte "Panel del operador" en la página 81.

Seguridad de la impresora

Para proteger la impresora frente al robo, puede utilizar el candado Kensington opcional. Coloque el candado Kensington en la ranura de seguridad de la impresora.

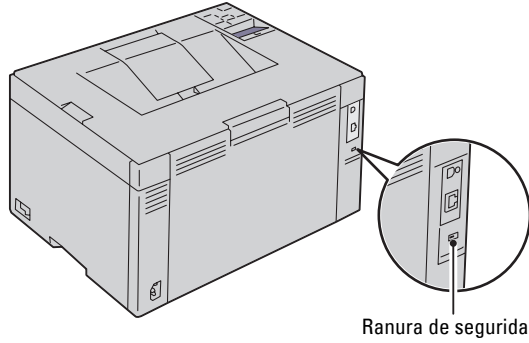

Ranura de seguridad

Para más información, consulte las instrucciones de funcionamiento suministradas con el candado.

Solicitud de suministros

Si la impresora está conectada a la red, podrá solicitar consumibles a Dell a través de Internet. Introduzca la dirección IP de la impresora en el navegador web, inicie la herramienta **Dell Printer Configuration Web Tool** y haga clic en **Realice el pedido de suministros en:** para solicitar tóner para su impresora.

También se pueden encargar cartuchos de tóner de la siguiente forma:

- 1 Haga clic en **Inicio** → **Todos los programas** → **Impresoras Dell** → **Software láser adicional color** → **Sistema de Administración de Suministros Dell**.

Aparecerá la ventana **Sistema de Administración de Suministros Dell**.

- 2 Seleccione su impresora en la lista **Seleccionar modelo de impresora**.

- 3 Si se solicita desde la web:

- a Seleccione una dirección web de la lista **Seleccionar URL para pedidos nuevos**.

- b Haga clic en **Visite el sitio Web de pedidos de suministros de la impresora Dell**.

Aparecerá la ventana **Dell C1760nw Color Printer/Dell C1660w Color Printer: Sistema de administración de suministros Dell**.

- c Escriba la etiqueta de servicio y, a continuación, haga clic en **Aceptar**.

El número de la etiqueta de servicio se encuentra en el interior de la cubierta de acceso al tóner de la impresora.

Aparece el sitio web de suministros Dell.

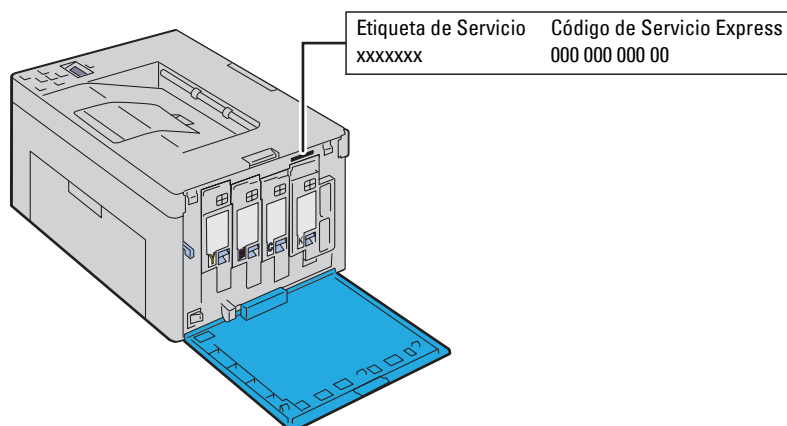

Si lo solicita por teléfono, llame al número que aparece en la sección **Solicitar por teléfono**.

Configuración de la impresora

5	Conexión de su impresora	29
6	Configuración de la impresora	39
7	Configuración de la dirección IP	41
8	Colocación del papel	45
9	Instalación de los controladores de impresora en ordenadores con Windows®	53
10	Instalación de los controladores de impresora en equipos con Macintosh.....	75

Conexión de su impresora

El cable de interconexión Dell™ C1760nw/C1660w Color Printer debe cumplir los siguientes requisitos:

Tipo de conexión	Especificaciones de conexión
USB	Compatible con USB 2.0
Inalámbrica	IEEE 802.11b/802.11g/802.11n
Ethernet	Compatible con 10 Base-T/100 Base-TX (solo para Dell C1760nw Color Printer)

 **NOTA:** Las imágenes utilizadas en este manual pertenecen a la Dell™ C1760nw Color Printer, a no ser que se indique lo contrario.

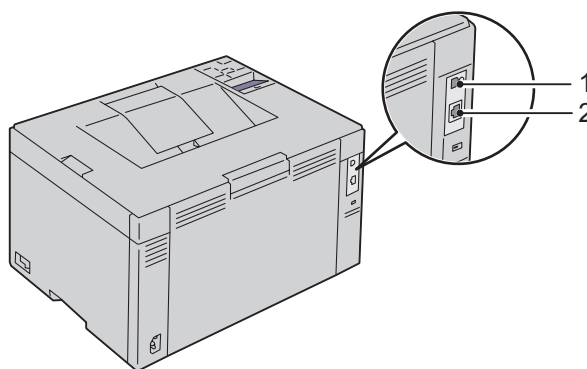

1 Puerto USB



2 Puerto Ethernet
(solo para Dell C1760nw Color Printer)



Conexión de la impresora al ordenador o la red

Conexión directa

Una impresora local es una impresora que se conecta al equipo mediante el cable USB. Si la impresora está conectada a una red, vaya a "Conexión Ethernet (solo para Dell C1760nw Color Printer)" en la página 35.

Para conectar la impresora a un PC:

- 1 Asegúrese de que la impresora, el PC y cualquier otro dispositivo conectado están apagados y desenchufados de la toma de corriente.

2 Introduzca el conector USB más pequeño en el puerto USB de la parte trasera de la impresora.

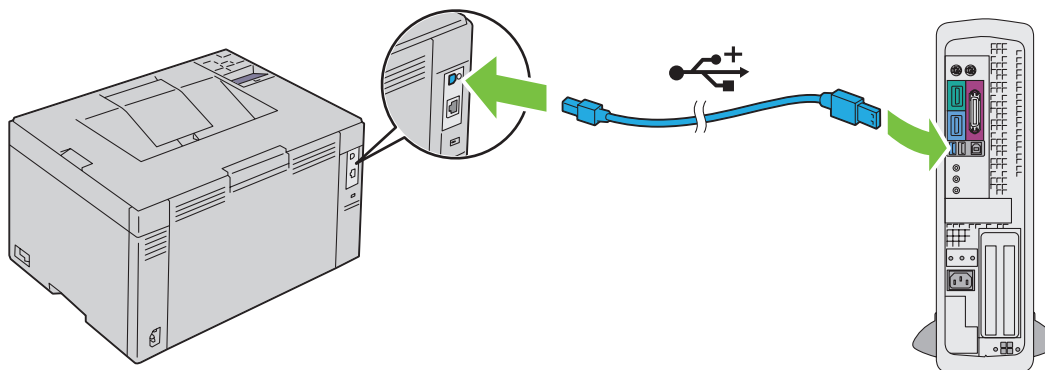

3 Conecte el otro extremo del cable en un puerto USB del ordenador.

⚠ PRECAUCIÓN: No conecte el cable USB de la impresora al puerto USB disponible en el teclado.

Conexión inalámbrica

A continuación se describen las características de la función de configuración inalámbrica:

Elemento	Característica
Conectividad	Inalámbrica
Estándar de conectividad	Cumple con IEEE 802.11b/802.11g/802.11n
Anchura de banda	2,4 GHz
Velocidad de transferencia de datos	Modo IEEE 802.11b: 11; 5,5; 2; 1 Mbps Modo IEEE 802.11g: 54, 48, 36, 24, 18, 12, 9, 6 Mbps Modo IEEE 802.11n: 65 Mbps
Seguridad	64 (clave de 40 bits)/ 128 (clave de 104 bits) WEP, WPA-PSK (TKIP, AES), WPA2-PSK (AES) (no se corresponde la función de atestación IEEE 802.1x de WPA 1x), Mixed Mode PSK
Wi-Fi Protected Setup® (WPS) ^{*1}	Configuración de pulsador (PBC), número de identificación personal (PIN)

^{*1} Cumple con WPS 2.0. WPS 2.0 funciona en puntos de acceso con los siguientes tipos de cifrado: Modo mixto PSK, WPA-PSK AES, WPA2-PSK AES, WPA-PSK TKIP, Abierta (Sin seguridad)

Puede seleccionar uno de los siguientes métodos para realizar la configuración inalámbrica:

WPS-PBC (botón Wi-Fi | WPS)^{*1}

WPS-PBC (menú Panel del operador)^{*1}

WPS-PIN^{*2}

Configuración SSID automática

Configuración SSID manual

^{*1} WPS-PBC (Wi-Fi Protected Setup-configuración del botón pulsador) es un método para autenticar y registrar los dispositivos necesarios para la configuración inalámbrica, iniciando WPS-PBC en la impresora con el botón **WiFi** (Wi-Fi | WPS) o el menú del panel del operador y después pulsar el botón proporcionado en el punto de acceso de la LAN inalámbrica (registrador) o router. Esta configuración solo está disponible si el punto de acceso admite WPS-PBC.

^{*2} WPS-PIN (Wi-Fi Protected Setup- Número de identificación personal) es un método para autenticar y registrar los dispositivos necesarios para la configuración inalámbrica, introduciendo números PIN en la impresora y en el ordenador. Esta configuración, realizada mediante punto de acceso, solo está disponible cuando los puntos de acceso de su router inalámbrico admiten WPS.

WPS-PBC (botón Wi-Fi | WPS)

Puede iniciar WPS-PBC (Wi-Fi Protected Setup-configuración del botón pulsador) pulsando el botón **WiFi** (Wi-Fi | WPS).

 **NOTA:** WPS-PBC solo está disponible si el punto de acceso de la LAN inalámbrica (registrador) o el router admite WPS-PBC.

 **NOTA:** Antes de iniciar WPS-PBC con el botón **WiFi** (Wi-Fi | WPS), confirme la posición del botón WPS (el nombre del botón puede variar) en el punto de acceso de la LAN inalámbrica (registrador) o router. Para obtener más información sobre la operación de WPS en el punto de acceso de la LAN inalámbrica (registrador) o router, consulte el manual incluido con el producto.

 **NOTA:** Para obtener más información sobre el botón **WiFi** (Wi-Fi | WPS), consulte "Estado de la retroiluminación del botón Wi-Fi | WPS" en la página 82.

Si se produce un problema o se muestran mensajes de error en el panel del operador, consulte "Problemas de conexión inalámbrica" en la página 231.

- 1 Mantenga pulsado en el botón **WiFi** (Wi-Fi | WPS) en la impresora durante dos segundos.

Asegúrese de que el botón **WiFi** (Wi-Fi | WPS) comienza a parpadear y Pulse el botón WPS en el router aparece en el panel del operador.





- 2 Inicie la operación de WPS en el punto de acceso de la LAN inalámbrica (registrador) o en el router antes de dos minutos.
- 3 Una vez que la operación WPS se ha realizado con éxito y se reinicia la impresora, la configuración de la conexión LAN inalámbrica ha finalizado.









WPS-PBC (menú Panel del operador)

Puede iniciar WPS-PBC (Wi-Fi Protected Setup-configuración del botón pulsador) desde el panel del operador.

 **NOTA:** WPS-PBC solo está disponible si el punto de acceso de la LAN inalámbrica (registrador) o el router admite WPS-PBC.

 **NOTA:** Antes de iniciar WPS-PBC, confirme la posición del botón WPS (el nombre del botón puede variar) en el punto de acceso de la LAN inalámbrica (registrador) o router. Para obtener más información sobre la operación de WPS en el punto de acceso de la LAN inalámbrica (registrador) o router, consulte el manual incluido con el producto.



 **NOTA:** Es necesario introducir una contraseña en el menú *Menú Admin* cuando *Aj bloqueo panel* está configurado en *Habilitar*. En tal caso, introduzca la contraseña que haya especificado y pulse el botón  (**Configurar**).











- 1 Pulse el botón  (**Menú**).
- 2 Pulse el botón  hasta que aparezca *Menú Admin* y después pulse el botón  (**Configurar**).
- 3 Pulse el botón  hasta que aparezca *Red* y, a continuación, pulse el botón  (**Configurar**).
- 4 Pulse el botón  hasta que aparezca *Configuración de WPS* y, a continuación, pulse el botón  (**Configurar**).
- 5 Asegúrese de que aparece *Botón pulsador Ctrl* y, a continuación, pulse el botón  (**Configurar**).
- 6 Asegúrese de que aparece *¿Seguro?* y, a continuación, pulse el botón  (**Configurar**).
Asegúrese de que se muestra *Pulse el botón WPS en el router* e inicie WPS-PBC en el punto de acceso de la LAN inalámbrica (registrador) o en el router antes de dos minutos.
- 7 Una vez que la operación WPS se ha realizado con éxito y se reinicia la impresora, la configuración de la conexión LAN inalámbrica ha finalizado.

WPS-PIN



El código PIN de WPS-PIN solo se puede configurar desde el panel del operador.







 **NOTA:** WPS-PIN solo está disponible si el punto de acceso de la LAN inalámbrica (registrador) o el router admite WPS-PIN.

 **NOTA:** Es necesario introducir una contraseña en el menú *Menú Admin* cuando *Aj bloqueo panel* está configurado en *Habilitar*. En tal caso, introduzca la contraseña que haya especificado y pulse el botón  (**Configurar**).



- 1 Pulse el botón  (**Menú**).
- 2 Pulse el botón  hasta que aparezca *Menú Admin* y después pulse el botón  (**Configurar**).
- 3 Pulse el botón  hasta que aparezca *Red* y, a continuación, pulse el botón  (**Configurar**).
- 4 Pulse el botón  hasta que aparezca *Configuración de WPS* y, a continuación, pulse el botón  (**Configurar**).
- 5 Asegúrese de que aparece *Código PIN* y, a continuación, pulse el botón  (**Configurar**).
- 6 Anote el código PIN de ocho dígitos que se muestra o seleccione *Imp. código PIN*. Se imprime el código PIN.
- 7 Asegúrese de que aparece *Iniciar configuración* y, a continuación, pulse el botón  (**Configurar**).
- 8 Asegúrese de que se muestra *Operar router inalámbrico* e introduzca el código PIN mostrado en el paso 6 en el punto de acceso de LAN inalámbrica (registrador) o router.
 **NOTA:** Para obtener información sobre la operación de WPS en el punto de acceso de la LAN inalámbrica (registrador) o router, consulte el manual incluido con el producto.
- 9 Una vez que la operación WPS se ha realizado con éxito y se reinicia la impresora, la configuración de la conexión LAN inalámbrica ha finalizado.

Configuración SSID automática

 **NOTA:** Es necesario introducir una contraseña en el menú `Menú Admin` cuando `Aj bloqueo panel` está configurado en `Habilitar`. En tal caso, introduzca la contraseña que haya especificado y pulse el botón  (**Configurar**).

- 1 Pulse el botón  (**Menú**).
- 2 Pulse el botón  hasta que aparezca `Menú Admin` y después pulse el botón  (**Configurar**).
- 3 Pulse el botón  hasta que aparezca `Red` y, a continuación, pulse el botón  (**Configurar**).
- 4 Pulse el botón  hasta que aparezca `Configuración inalámbrica` y, a continuación, pulse el botón  (**Configurar**).

La impresora busca automáticamente los puntos de acceso en la red inalámbrica.

- 5 Pulse el botón  hasta que aparezca el punto de acceso que desee y, después, pulse el botón  (**Configurar**).
Si el punto de acceso no aparece, vaya a "Configuración SSID manual" en la página 33.

 **NOTA:** Es posible que no se muestre algún SSID oculto. Si no se detecta el SSID, active la difusión de SSID en el router.

- 6 Introduzca la frase de contraseña o la clave WEP.

Si el tipo de cifrado del punto de acceso seleccionado es WPA, WPA2 o Mixto en el paso 5:

- Escriba la frase de contraseña y, a continuación, pulse el botón  (**Configurar**).



Si el tipo de cifrado del punto de acceso seleccionado es WEP en el paso 5:











- Introduzca la clave WEP y, a continuación, pulse el botón  (**Configurar**).

 **NOTA:** Una frase de contraseña es una clave de cifrado para el cifrado WPA o WPA2 que consiste en 8 a 63 caracteres alfanuméricos. Puede describirse como una clave en algunos puntos de acceso o routers. Para obtener información, consulte el manual suministrado con el punto de acceso o router.

- 7 Asegúrese de que aparece `Reiniciar la impresora` para aplicar configuraciones.
- 8 Apague la impresora y, a continuación, vuelva a encenderla para aplicar la configuración.
La configuración de la conexión de la LAN inalámbrica ha finalizado.

Configuración SSID manual

 **NOTA:** Es necesario introducir una contraseña en el menú `Menú Admin` cuando `Aj bloqueo panel` está configurado en `Habilitar`. En tal caso, introduzca la contraseña que haya especificado y pulse el botón  (**Configurar**).

- 1 Pulse el botón  (**Menú**).
- 2 Pulse el botón  hasta que aparezca `Menú Admin` y después pulse el botón  (**Configurar**).
- 3 Pulse el botón  hasta que aparezca `Red` y, a continuación, pulse el botón  (**Configurar**).
- 4 Pulse el botón  hasta que aparezca `Configuración inalámbrica` y, a continuación, pulse el botón  (**Configurar**).
- 5 Pulse el botón  hasta que aparezca `Config manual` y, a continuación, pulse el botón  (**Configurar**).
- 6 Introduzca el SSID y, a continuación, pulse el botón  (**Configurar**).
- 7 Seleccione el modo de red entre `Infraestructura` y `Ad-hoc` dependiendo de su entorno y, a continuación, pulse el botón  (**Configurar**).

Si selecciona `Infraestructura`, vaya al paso 8.

Si selecciona `Ad-hoc`, vaya al paso 9.

- 8 Seleccione el tipo de cifrado entre `Sin seguridad`, `Modo mixto PSK`, `WEP`, `WPA-PSK-TKIP` o `WPA2-PSK-AES`.

Si no establece la seguridad para la red inalámbrica:

- Pulse el botón **V** hasta que aparezca Sin seguridad y, a continuación, pulse el botón **✓** (**Configurar**).

Para usar el cifrado Modo mixto PSK, WPA-PSK-TKIP o WPA2-PSK-AES:

- a Pulse el botón **V** hasta que aparezca Modo mixto PSK, WPA-PSK-TKIP o WPA2-PSK-AES y, a continuación, pulse el botón **✓** (**Configurar**).
- b Escriba la frase de contraseña y, a continuación, pulse el botón **✓** (**Configurar**).

 **NOTA:** Una frase de contraseña es una clave de cifrado para el cifrado WPA o WPA2 que consiste en 8 a 63 caracteres alfanuméricos. Puede describirse como una clave en algunos puntos de acceso o routers. Para obtener información, consulte el manual incluido con el punto de acceso o router.

Para usar el cifrado WEP:

- a Pulse el botón **V** hasta que aparezca WEP y, a continuación, pulse el botón **✓** (**Configurar**).
- b Introduzca la clave WEP y, a continuación, pulse el botón **✓** (**Configurar**).
- c Pulse el botón **V** para resaltar la clave de transmisión deseada de Automático o Clave WEP 1 a Clave WEP 4 y después pulse el botón **✓** (**Configurar**).

Continúe al paso 10.

9 Seleccione el tipo de cifrado entre Sin seguridad o WEP.

Si no establece la seguridad para la red inalámbrica:

- Asegúrese de que aparece Sin seguridad y, a continuación, pulse el botón **✓** (**Configurar**).

Para usar el cifrado WEP:

- a Pulse el botón **V** hasta que aparezca WEP y, a continuación, pulse el botón **✓** (**Configurar**).
- b Introduzca la clave WEP y, a continuación, pulse el botón **✓** (**Configurar**).
- c Pulse el botón **V** para resaltar la clave de transmisión deseada de Clave WEP 1 a Clave WEP 4 y después pulse el botón **✓** (**Configurar**).

- 10 Asegúrese de que aparece Reiniciar la impresora para aplicar configuraciones.
- 11 Apague la impresora y, a continuación, vuelva a encenderla para aplicar la configuración.
La configuración de la conexión de la LAN inalámbrica ha finalizado.

Conexión Ethernet (solo para Dell C1760nw Color Printer)

Para conectar la impresora a la red:

- 1 Asegúrese de que la impresora, el PC y cualquier otro dispositivo conectado están apagados y todos los cables han sido desconectados.
- 2 Conecte el cable Ethernet.

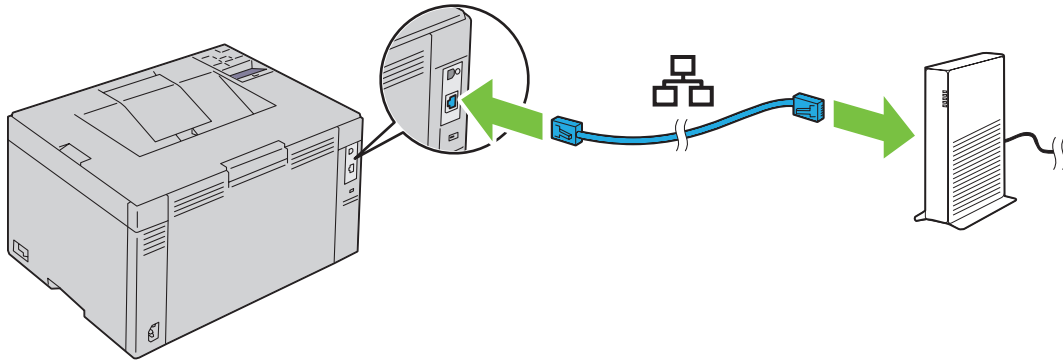

NOTA: Conecte el cable Ethernet sólo si necesita establecer una conexión por cable.

Para conectar la impresora a la red, conecte un extremo del cable Ethernet al puerto Ethernet en la parte posterior de la impresora y el otro extremo a un puerto LAN o a un concentrador LAN.

Para establecer una conexión inalámbrica, consulte "Conexión inalámbrica" en la página 30.

Restablecimiento de la configuración inalámbrica

Para cambiar la configuración inalámbrica a través de una conexión Ethernet o inalámbrica desde el equipo, ejecute los pasos siguientes.

NOTA: Para cambiar la configuración inalámbrica a través de una conexión inalámbrica, asegúrese de que la configuración de la conexión inalámbrica ha finalizado en "Conexión inalámbrica" en la página 30.

NOTA: La configuración siguiente está disponible cuando el modo de red se ha establecido en infraestructura en "Conexión inalámbrica" en la página 30.

1 Comprueba la dirección IP de la impresora.

Para obtener información detallada sobre la forma de comprobar la dirección IP de la impresora, consulte "Verificación de la configuración IP" en la página 43.

2 Inicie el Dell Printer Configuration Web Tool introduciendo la dirección IP de la impresora en el navegador web.

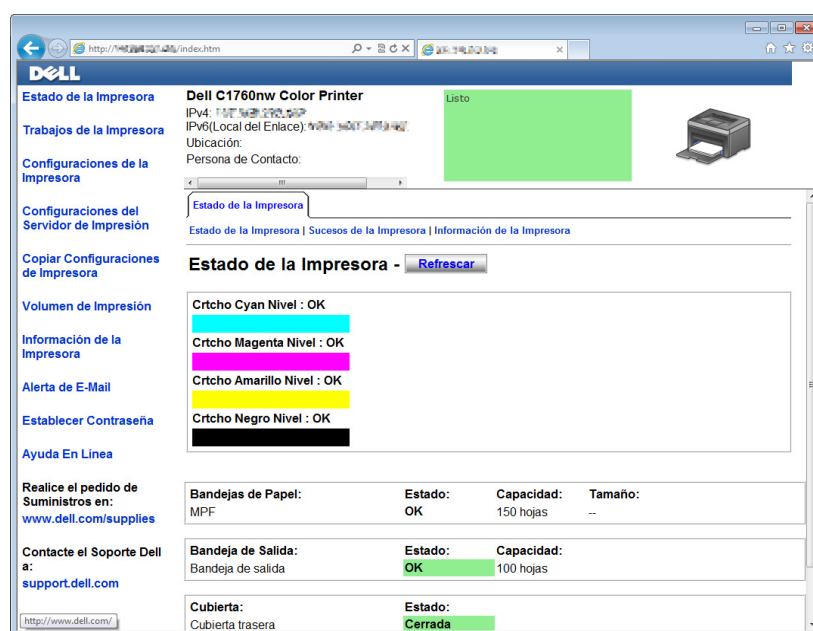

3 Haga clic en **Imprimir configuración del servidor**.

4 Haga clic en la ficha **Imprimir configuración del servidor**.

5 Haga clic en **LAN inalámbrica**.

6 Cambie la configuración inalámbrica de la impresora.

7 Reinicie la impresora.

8 Cambie la configuración inalámbrica en el equipo o punto de acceso como corresponda.

NOTA: Para cambiar la configuración inalámbrica en el equipo, consulte los manuales incluidos con el adaptador inalámbrico o si el equipo proporciona una herramienta de adaptador inalámbrico, cambie la configuración con dicha herramienta.

Encendido de la impresora

⚠ ADVERTENCIA: No use cables alargadores ni regletas.

⚠ ADVERTENCIA: La impresora no debe enchufarse a un sistema de alimentación ininterrumpida (SAI).

- 1 Conecte el cable de alimentación al conector correspondiente en la parte posterior de la impresora (consulte "Vista trasera" en la página 22).

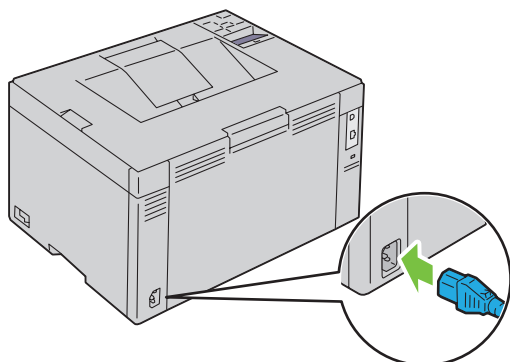

- 2 Conecte el otro extremo del cable a la red eléctrica.
- 3 Encienda la impresora.

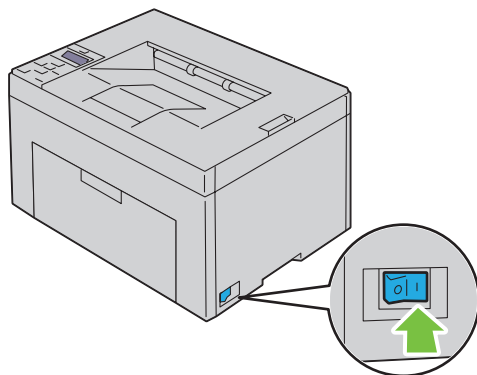

Configuración de la impresora

Configuración Configuración inicial del panel del operador (solo Dell™ C1660w Color Printer)

Cuando encienda la impresora por primera vez, debe establecer el idioma de la impresora y si hay que habilitar la LAN inalámbrica.

Cuando encienda la impresora, aparecerá en el panel del operador la pantalla del asistente para realizar la configuración inicial. Siga los siguientes pasos para definir la configuración inicial.

 **NOTA:** Si no empieza a definir la configuración inicial, pasados tres minutos la impresora se reinicia automáticamente. Después de esto, puede realizar la siguiente configuración inicial habilitando el Asistente de encendido en el panel del operador o bien **Dell Printer Configuration Web Tool** si es necesario.

 **NOTA:** Para más información sobre cómo utilizar el panel del operador, consulte "Panel del operador" en la página 81.

 **NOTA:** Para más información sobre **Dell Printer Configuration Web Tool**, consulte "Dell™ Printer Configuration Web Tool" en la página 85.

- 1 Asegúrese de que aparece Idioma. Pulse el botón **V** hasta que aparezca el idioma que desee y, después, pulse el botón **✓** (Configurar).

English
Français
Italiano
Deutsch
Español
Dansk
Nederlands
Norsk
Svenska

- 2 Asegúrese de que aparece Inalámbrica. Pulse el botón **V** hasta que aparezca la selección que desee y, después, pulse el botón **✓** (Configurar).

La impresora se reinicia automáticamente.

Configuración de la impresora usando el disco **Software and Documentation**

- 1 Inserte el disco *Software and Documentation* el equipo para iniciar la Configuración de la impresora Dell.
- 2 Haga doble clic en el icono **Instalador de Dell C1760/C1660** y siga las instrucciones en pantalla para conectar el equipo y la impresora.



NOTA: Si el disco *Software and Documentation* no se inicia automáticamente, intente estos pasos.

Para Windows® XP, Windows Vista®, Windows 7, Windows Server® 2003, Windows Server 2008 y Windows Server 2008 R2:

- 1 Haga clic en **Iniciar** → **Todos los programas** (para Windows Vista y Windows 7) → **Accesorios** (para Windows Vista y Windows 7) → **Ejecutar**.
- 2 Escriba `D:\setup_assist.exe` (donde D es la letra de unidad del disco óptico) y, a continuación, haga clic en **Aceptar**.

En Windows 8 y Windows Server 2012:

- 1 Apunte a la esquina inferior derecha de la pantalla y, a continuación, haga clic en **Buscar** →. Escriba **Ejecutar** en el cuadro de búsqueda, haga clic en **Aplicaciones** y, a continuación, haga clic en **Ejecutar**.
- 2 Escriba `D:\setup_assist.exe` (donde D es la letra de unidad del disco óptico) y, a continuación, haga clic en **Aceptar**.

Configuración de la dirección IP

Asignación de una dirección IP

Las direcciones IP se componen de cuatro secciones de números únicos separadas por puntos, que pueden incluir hasta tres dígitos en cada sección, por ejemplo, 111 . 222 . 33 . 44.

Puede seleccionar el modo IP de Doble pila, IPv4 y IPv6. Si la red admite tanto IPv4 como IPv6, seleccione Doble pila.

 **PRECAUCIÓN:** La asignación de una dirección IP que ya se encuentre en uso puede ocasionar problemas de funcionamiento de la red.

 **NOTA:** La asignación de una dirección IP se considera una función avanzada, que normalmente realiza un administrador del sistema.



 **NOTA:** Cuando asigne una dirección IP manualmente en **Modo IPv6**, utilice la herramienta **Dell™ Printer Configuration Web Tool**. Para abrirla **Dell Printer Configuration Web Tool**, emplee la dirección de enlace local. Para comprobar una dirección de enlace local, consulte "Verificación de la configuración IP" en la página 43.



















 **NOTA:** El rango de IP asignado varía en función de la clase de dirección. En la clase A, por ejemplo, puede asignarse una dirección IP entre 0 . 0 . 0 . 0 y 127 . 255 . 255 . 255. Para la asignación de las direcciones IP, póngase en contacto con su administrador de sistemas.















La dirección IP se puede asignar mediante el panel del operador o en **Herramientas**.

Panel del operador

Para más información sobre cómo utilizar el panel del operador, consulte "Panel del operador" en la página 81.

 **NOTA:** Es necesario introducir una contraseña en el menú **Menú Admin** cuando **Aj bloqueo panel** está configurado en **Habilitar**. En tal caso, introduzca la contraseña que haya especificado y pulse el botón  (**Configurar**).

- 1 Encienda la impresora.
Aparece el mensaje **Lista para imprimir** en el panel del operador.
- 2 Pulse el botón  (**Menú**).
- 3 Pulse el botón  hasta que aparezca **Menú Admin** y, a continuación, pulse el botón  (**Configurar**).
- 4 Asegúrese de que aparece **Red** y, a continuación, pulse el botón  (**Configurar**).
- 5 Pulse el botón  hasta que aparezca **TCP/IP** y, a continuación, pulse el botón  (**Configurar**).
- 6 Pulse el botón  hasta que aparezca **IPv4** y, a continuación, pulse el botón  (**Configurar**).
- 7 Asegúrese de que aparece **Obtener dir IP** y, a continuación, pulse el botón  (**Configurar**).
- 8 Pulse el botón  hasta que aparezca **Panel** y, a continuación, pulse el botón  (**Configurar**).
- 9 Pulse el botón  y asegúrese de que aparece **Obtener dir IP**.
- 10 Pulse el botón  hasta que aparezca **Dirección IP** y, a continuación, pulse el botón  (**Configurar**).
El cursor se sitúa en el primer dígito de la dirección IP.
- 11 Pulse el botón  o  para introducir los dígitos de la dirección IP.
- 12 Pulse el botón .
Se selecciona el siguiente dígito.
- 13 Repita los pasos paso 11 y paso 12 para introducir todos los dígitos de la dirección IP y, a continuación, pulse el botón  (**Configurar**).

- 14 Pulse el botón  y asegúrese de que aparece Dirección IP.
- 15 Pulse el botón  hasta que aparezca Máscara subred y, a continuación, pulse el botón  (Configurar). El cursor se sitúa en el primer dígito de la máscara de subred.
- 16 Pulse el botón  o  para introducir los dígitos de la máscara de subred.
- 17 Pulse el botón .
Se selecciona el siguiente dígito.
- 18 Repita los pasos paso 16 y paso 17 para establecer la máscara de subred y, a continuación, pulse el botón  (Configurar).
- 19 Pulse el botón  y asegúrese de que aparece Máscara subred.
- 20 Pulse el botón  hasta que aparezca Dirección de pasarela y, a continuación, pulse el botón  (Configurar). El cursor se sitúa en el primer dígito de la dirección de pasarela.
- 21 Pulse el botón  o  para introducir los dígitos de la dirección de pasarela.
- 22 Pulse el botón .
Se selecciona el siguiente dígito.
- 23 Repita los pasos paso 21 y paso 22 para establecer la dirección de pasarela y, a continuación, pulse el botón  (Configurar).
- 24 Apague la impresora y vuélvala a encender.

Herramientas

 **NOTA:** Cuando utilice el Modo IPv6 para la impresión en red, no podrá asignar una dirección IP mediante **Herramientas**.

- 1 Haga clic en **Iniciar** → **Todos los programas** → **Impresoras Dell** → **Dell C1760nw Color Printer** o **Dell C1660w Color Printer** → **Herramientas**.

 **NOTA:** En este paso, se abrirá el cuadro de diálogo **Seleccionar impresora** si su PC tiene instalados varios controladores de impresora. En este caso, haga clic en **Dell C1760nw Color Printer** o **Dell C1660w Color Printer** en la lista **Nombre de la impresora** y, a continuación, haga clic en **OK**.

Se abrirá la función **Herramientas**.



- 2 Haga clic en la ficha **Mantenimiento de la impresora**.
- 3 En la lista situada a la izquierda de la página seleccione **Configuraciones TCP/IP**.
Aparecerá la página **Configuraciones TCP/IP**.
- 4 Elija el modo en **Modo dirección IP** y, a continuación, introduzca los valores en **Dirección IP**, **Máscara subred** y **Dirección de pasarela**.
- 5 Haga clic en el botón **Aplicar nueva configuración**.

La dirección IP se asignará a la impresora. Para verificar la configuración, abra el navegador web en cualquier equipo conectado a la red e introduzca la dirección IP en la barra de direcciones. Si la dirección IP está configurada correctamente, aparecerá **Dell Printer Configuration Web Tool**.









También podrá asignar la dirección IP a la impresora al instalar los controladores de impresora con el programa de instalación. Cuando utilice la función **Instalación en Red**, y el campo **Obtener Dir IP** esté definido en **AutoIP** en el menú del panel del operador, podrá configurar la dirección IP de 0 . 0 . 0 . 0 hasta la dirección IP que desee en la ventana de selección de impresora.

Verificación de la configuración IP

Puede confirmar la configuración mediante el panel de control, imprimir el informe de la configuración de la impresora o utilizar el comando ping.

 **NOTA:** Es necesario introducir una contraseña en el menú **Menú Admin** cuando **Aj bloqueo panel** está configurado en **Habilitar**. En tal caso, introduzca la contraseña que haya especificado y pulse el botón  (**Configurar**).

Panel del operador

- 1 Pulse el botón  (**Menú**).
- 2 Pulse el botón  hasta que aparezca **Menú Admin** y, a continuación, pulse el botón  (**Configurar**).
- 3 Asegúrese de que aparece **Red** y, a continuación, pulse el botón  (**Configurar**).
- 4 Pulse el botón  hasta que aparezca **TCP/IP** y, a continuación, pulse el botón  (**Configurar**).
- 5 Pulse el botón  hasta que aparezca **IPv4** y, a continuación, pulse el botón  (**Configurar**).
Compruebe la dirección IP introducida en el panel del operador.

Informe de configuración del sistema

- 1 Imprima el informe de configuración del sistema.
Para más detalles sobre cómo imprimir un informe de configuración del sistema, consulte "Impresión de Informe/Lista mediante el panel del operador" en la página 131.
- 2 Compruebe que la dirección IP, la máscara de subred y la dirección de pasarela correctas aparecen en el informe de configuración del sistema en **Red cableada** o **Red inalámbrica**.
Si la dirección IP que se muestra es 0.0.0.0 (el valor predeterminado de fábrica), es que no se ha asignado una dirección IP. Para asignar una a la impresora, consulte "Asignación de una dirección IP" en la página 41.





Comando ping

Haga ping en la impresora y compruebe que responde. Por ejemplo, en el símbolo del sistema en un ordenador de red, escriba ping seguido de la nueva dirección IP (por ejemplo, 192.168.0.11):

```
ping 192.168.0.11
```

Si la impresora está activa en la red, recibirá una respuesta.

Colocación del papel

-  **NOTA:** La bandeja de inserción de hojas prioritaria (PSI) solo está disponible para Dell™ C1760nw Color Printer.
-  **NOTA:** Las imágenes utilizadas en este manual pertenecen a la Dell C1760nw Color Printer, a no ser que se indique lo contrario.
-  **NOTA:** Para evitar atascos de papel, no extraiga la bandeja de inserción de hojas prioritaria mientras se está imprimiendo.
-  **NOTA:** Utilice sólo material de impresión láser. No utilice papel de inyección de tinta en esta impresora.
-  **NOTA:** Para imprimir sobres, consulte "Colocación del material de impresión" en la página 157.

Colocación de material de impresión en el alimentador multiusos (MPF)

-  **NOTA:** La PSI solo está disponible para Dell C1760nw Color Printer.
- 1 Abra la cubierta delantera tirando de la hoja de instrucciones.

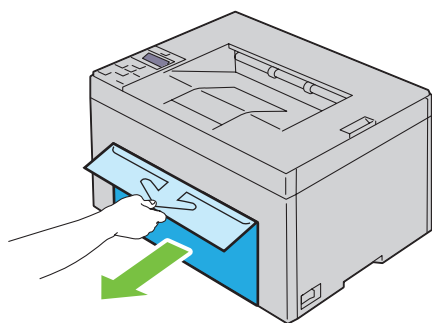

- 2 Extraiga la PSI.

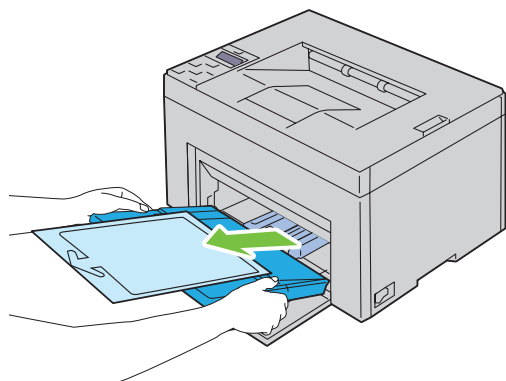

- 3 Retire la hoja de instrucciones sujeta a la PSI mediante cinta adhesiva.

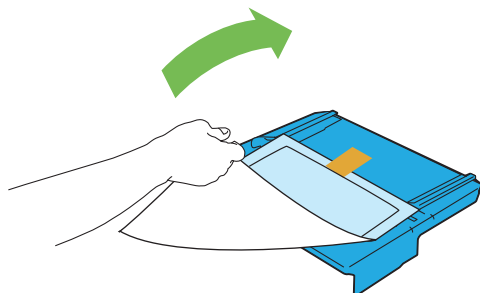

 **NOTA:** Antes de usar la PSI, lea la hoja de instrucciones.

- 4 Empuje la guía de longitud hasta que haga tope.

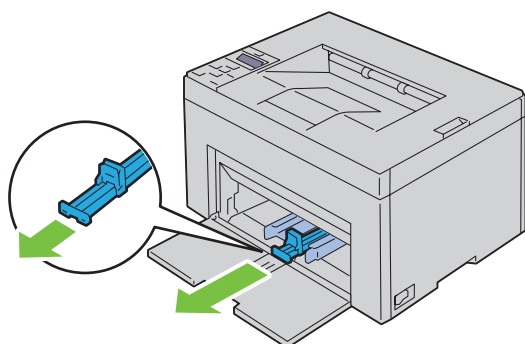

- 5 Empuje la extensión de MPF hasta que haga tope.

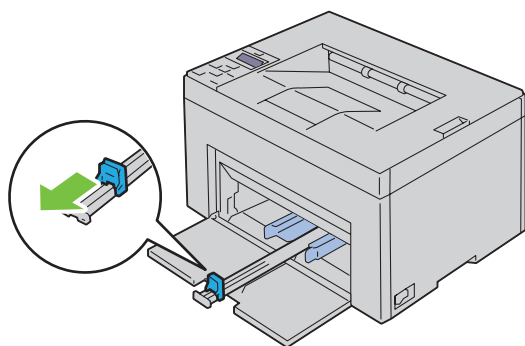

- 6** Ajuste las guías de anchura del papel hasta la anchura máxima.

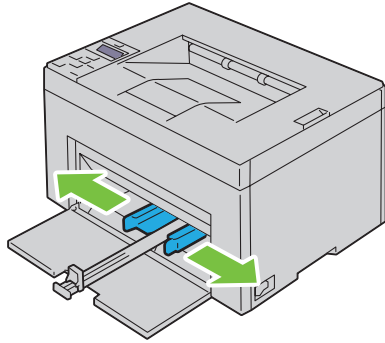

- 7** Antes de colocar el material de impresión, airee las hojas para evitar que se peguen entre sí. Alinee los bordes de la pila sobre una superficie plana.

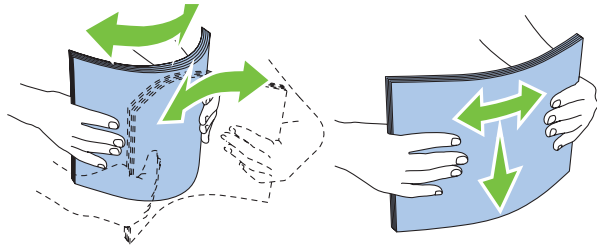

- 8** Coloque el material de impresión en el MPF con el borde superior hacia delante y la cara de impresión recomendada hacia arriba.

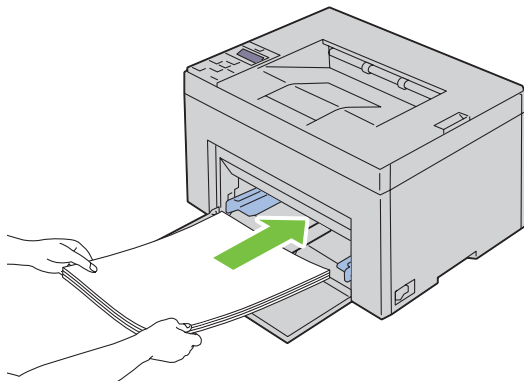

9 Ajuste las guías de anchura hasta que reposen contra los bordes de la pila del material de impresión.

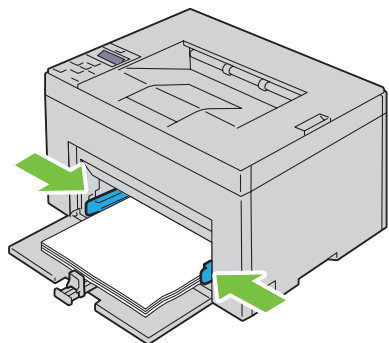

10 Mueva la guía de longitud hacia la impresora hasta que toque el material de impresión.

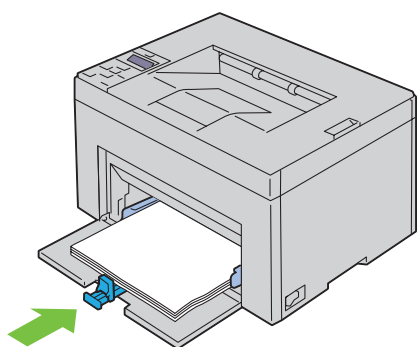

 **NOTA:** En función del tamaño del material de impresión, deslice primero la guía de longitud hacia atrás hasta que haga tope y, después, deslice la extensión MPF hasta que toque el material de impresión.

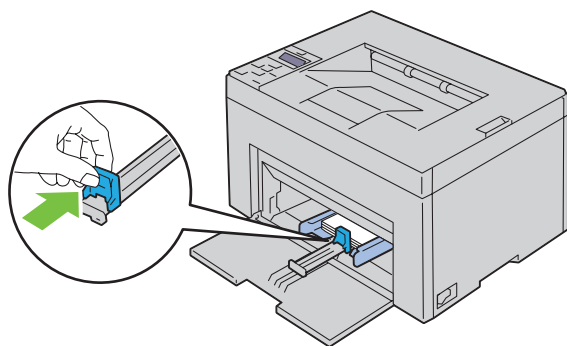
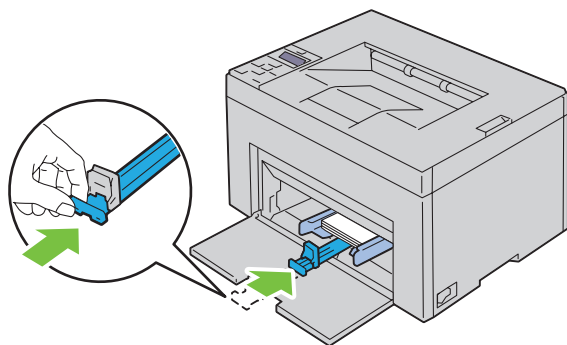

- 11** Inserte la PSI en la impresora y, después, alinéela con la marca de la bandeja de papel.

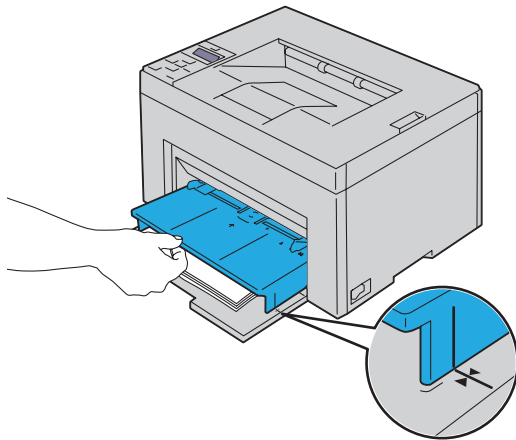
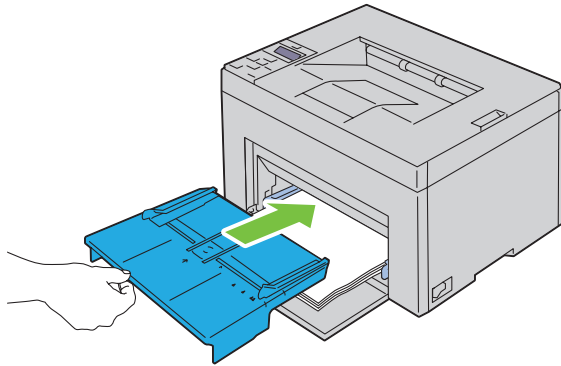

- 12** Seleccione el tipo de papel en el controlador de la impresora si el material de impresión colocado no es papel normal estándar.
Si coloca un material de impresión especificado por el usuario en el MPF, deberá indicar el tamaño del papel mediante el controlador de la impresora.

Colocación de material de impresión en la bandeja de inserción de hojas prioritaria (PSI) (solo para Dell C1760nw Color Printer)

- 1 Abra la cubierta frontal.

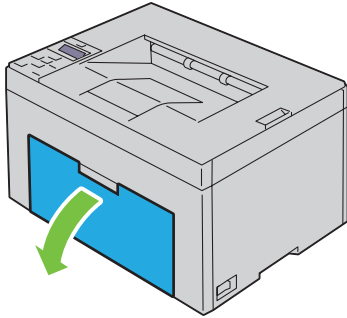

- 2 Deslice la PSI hacia delante y, después, alinéela con la marca de la bandeja de papel.

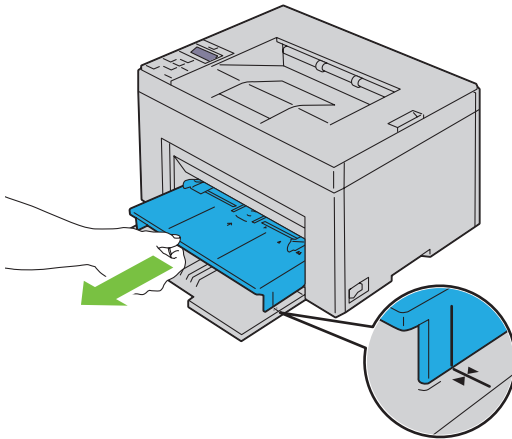

- 3 Antes de colocar el material de impresión, airee las hojas para evitar que se peguen entre sí. Alinee los bordes de la pila sobre una superficie plana.

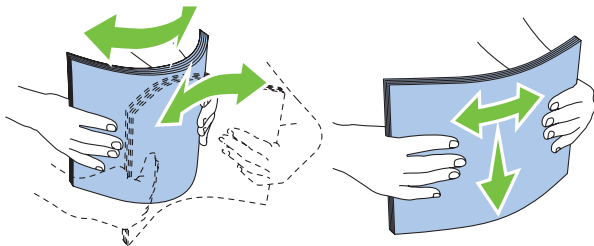

- 4 Coloque el material de impresión en la PSI con el borde superior hacia delante y la cara de impresión recomendada hacia arriba.

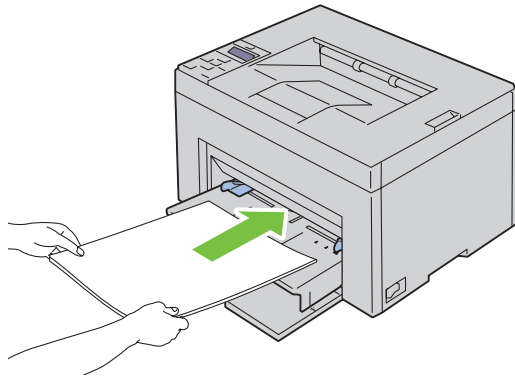

- 5 Ajuste las guías de anchura hasta que reposen contra los bordes de la pila del material de impresión.

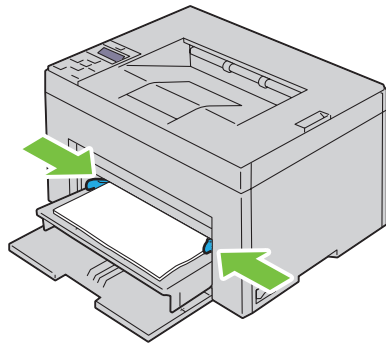

- 6 Seleccione el tipo de papel en el controlador de la impresora si el material de impresión colocado no es papel normal estándar.
Si coloca un material de impresión especificado por el usuario en la PSI, deberá indicar el tamaño del papel mediante el controlador de la impresora.

Instalación de los controladores de impresora en ordenadores con Windows®

 **NOTA:** Las imágenes que se utilizan en este manual son las de Dell™ C1760nw Color Printer a menos que se indique lo contrario.

Identificación del Estado previo a la instalación del controlador de la impresora

Antes de instalar el controlador de la impresora en su ordenador, compruebe la dirección IP de la impresora aplicando uno de los métodos descritos en "Verificación de la configuración IP" en la página 43.

Modificar la configuración del cortafuegos antes de instalar la impresora

Si utiliza uno de los siguientes sistemas operativos, debe modificar la configuración del cortafuegos antes de instalar el software de la impresora Dell:

- Microsoft® Windows XP
- Windows Vista®
- Windows 7
- Windows 8
- Windows Server® 2008
- Windows Server 2008 R2
- Windows Server 2012

 **NOTA:** Para Windows XP, debe estar instalado el Service Pack 2 o 3.

El procedimiento descrito a continuación utiliza Windows 7 como ejemplo.

- 1 Inserte el disco *Software and Documentation* en el ordenador.
- 2 Haga clic en **Iniciar** → **Panel de control**.
- 3 Seleccione **Sistema y seguridad**.
- 4 Haga clic en **Permitir un programa a través de Firewall de Windows**.
- 5 Haga clic en **Cambiar la configuración** → **Permitir otro programa**.
- 6 Seleccione **Examinar**.
- 7 `D:\setup_assist.exe` (la letra D corresponde a la unidad óptica) en el cuadro de texto **Nombre** y, a continuación, haga clic en **Abrir**.
- 8 Haga clic en **Agregar** y, a continuación, haga clic en **Aceptar**.

Configuración de conexión directa

Instalación del controlador de impresora basado en host

- 1 Inserte el disco *Software and Documentation* en el ordenador para iniciar **Configuración de la impresora Dell**.
- 2 Haga clic en **Instalar el controlador de impresión y el software**.
- 3 Seleccione **Instalación personal** y, a continuación, haga clic en **Siguiente**.

- 4 Siga las instrucciones que aparecen en pantalla para conectar el ordenador y la impresora con un cable USB y, a continuación, encienda la impresora.
Se iniciará la instalación Plug and Play y el software de instalación pasará a la siguiente página automáticamente.
- 5 Haga clic en **Finalizar** para salir del asistente cuando aparezca la pantalla **¡Lista para imprimir!**. Si fuera necesario, haga clic en **Imprimir página de prueba**.

Instalación personal

Una impresora personal es una impresora conectada al equipo o a un servidor de impresión mediante un cable USB. Si la impresora está conectada a una red y no a su equipo, consulte "Configuración de la conexión en red" en la página 56.

Instalación del controlador de impresora XPS (especificación del papel en XML)



NOTA: Descargue e instale el controlador de impresora XPS en support.dell.com/support.



NOTA: El controlador XPS es compatible con los siguientes sistemas operativos: Windows Vista, Windows Vista Edición de 64 bits, Windows 7, Windows 7 Edición de 64 bits, Windows 8, Windows 8 Edición de 64 bits, Windows Server 2008, Windows Server 2008 Edición de 64 bits, Windows Server 2008 R2 y Windows Server 2012.

Windows Vista o Windows Vista Edición de 64 bits

- 1 Extraiga el archivo .zip descargado en la ubicación que desee.
- 2 Haga clic en **Iniciar** → **Panel de control** → **Hardware y sonido** → **Impresoras**.
- 3 Haga clic en **Agregar una impresora**.
- 4 Haga clic en **Agregar una impresora local**.
- 5 Seleccione el puerto conectado a este producto y, a continuación, haga clic en **Siguiente**.
- 6 Haga clic en **Utilizar disco** para mostrar el cuadro de diálogo **Instalar desde disco**.
- 7 Haga clic en **Examinar** y, a continuación, seleccione la carpeta extraída en el paso 1.
- 8 Haga clic en **Aceptar**.
- 9 Seleccione el nombre de la impresora y haga clic en **Siguiente**.
- 10 Si desea cambiar el nombre de la impresora, escríbalo en el cuadro **Nombre de la impresora**. Para utilizar esta impresora como predeterminada, seleccione la casilla que se muestra bajo **Nombre de la impresora**. Haga clic en **Siguiente**.

Se iniciará la instalación.

Si se muestra el cuadro de diálogo **Control de cuentas de usuario**, haga clic en **Continuar**.



NOTA: Si es usted administrador del ordenador, haga clic en **Continuar**; en caso contrario, póngase en contacto con el administrador para proseguir.

- 11 Cuando finalice la instalación del controlador, haga clic en **Imprimir página de prueba**.
- 12 Haga clic en **Finalizar**.

Windows Server 2008 o Windows Server 2008 Edición de 64 bits



NOTA: Debe iniciar la sesión como administrador.

- 1 Extraiga el archivo .zip descargado en la ubicación que desee.
- 2 Haga clic en **Iniciar** → **Panel de control** → **Hardware y sonido** → **Impresoras**.
- 3 Haga clic en **Agregar una impresora**.
- 4 Haga clic en **Agregar una impresora local**.

- 5 Seleccione el puerto conectado a este producto y, a continuación, haga clic en **Siguiente**.
- 6 Haga clic en **Utilizar disco** para mostrar el cuadro de diálogo **Instalar desde disco**.
- 7 Haga clic en **Examinar** y, a continuación, seleccione la carpeta extraída en el paso 1.
- 8 Haga clic en **Aceptar**.
- 9 Seleccione el nombre de la impresora y haga clic en **Siguiente**.
- 10 Si desea cambiar el nombre de la impresora, escríbalo en el cuadro **Nombre de la impresora**.
Para utilizar esta impresora como predeterminada, seleccione la casilla **Configurar esta impresora como predeterminada**. Haga clic en **Siguiente**.
Se iniciará la instalación.
- 11 Si no desea compartir la impresora, seleccione **No compartir esta impresora**. Si decide compartir la impresora, seleccione **Compartir esta impresora para que otros usuarios de la red puedan buscarla y usarla**. Haga clic en **Siguiente**.
- 12 Cuando finalice la instalación del controlador, haga clic en **Imprimir página de prueba**.
- 13 Haga clic en **Finalizar**.

Windows 7, Windows 7 Edición de 64 bits o Windows Server 2008 R2

- 1 Extraiga el archivo .zip descargado en la ubicación que desee.
- 2 Haga clic en **Iniciar** → **Dispositivos e impresoras**.
- 3 Haga clic en **Agregar una impresora**.
- 4 Si utiliza Windows Server 2008 R2, haga clic en **Agregar una impresora local o de red como administrador**.
Si se muestra el cuadro de diálogo **Control de cuentas de usuario**, haga clic en **Sí**.
-  **NOTA:** Si es usted administrador del ordenador, haga clic en **Sí**; en caso contrario, póngase en contacto con el administrador para proseguir.
- 5 Haga clic en **Agregar una impresora local**.
- 6 Seleccione el puerto conectado a este producto y, a continuación, haga clic en **Siguiente**.
- 7 Haga clic en **Utilizar disco** para mostrar el cuadro de diálogo **Instalar desde disco**.
- 8 Haga clic en **Examinar** y, a continuación, seleccione la carpeta extraída en el paso 1.
- 9 Haga clic en **Aceptar**.
- 10 Seleccione el nombre de la impresora y haga clic en **Siguiente**.
- 11 Si desea cambiar el nombre de la impresora, escríbalo en el cuadro **Nombre de la impresora** y, a continuación, haga clic en **Siguiente**.
Se iniciará la instalación.
- 12 Si no desea compartir la impresora, seleccione **No compartir esta impresora**. Si decide compartir la impresora, seleccione **Compartir esta impresora para que otros usuarios de la red puedan buscarla y usarla**. Haga clic en **Siguiente**.
- 13 Cuando finalice la instalación del controlador, haga clic en **Imprimir página de prueba**. Para utilizar esta impresora como predeterminada, seleccione la casilla **Configurar esta impresora como predeterminada**.
- 14 Haga clic en **Finalizar**.

Windows 8, Windows 8 Edición de 64 bits o Windows Server 2012

- 1 Extraiga el archivo .zip descargado en la ubicación que desee.
- 2 Haga clic con el botón derecho en la parte inferior izquierda de la pantalla y, a continuación, haga clic en **Panel de control**.
- 3 Haga clic en **Hardware y sonido (Hardware en Windows Server 2012)** → **Dispositivos e impresoras** → **Agregar una impresora**.
- 4 Haga clic en **Utilizar disco** para mostrar el cuadro de diálogo **Instalar desde disco**.
- 5 Haga clic en **Examinar** y, a continuación, seleccione la carpeta extraída en el paso 1.
- 6 Haga clic en **Aceptar**.
- 7 Seleccione el nombre de la impresora y haga clic en **Siguiente**.
- 8 Si desea cambiar el nombre de la impresora, escríbalo en el cuadro **Nombre de la impresora** y, a continuación, haga clic en **Siguiente**.
Se iniciará la instalación.
- 9 Si no desea compartir la impresora, seleccione **No compartir esta impresora**. Si decide compartir la impresora, seleccione **Compartir esta impresora para que otros usuarios de la red puedan buscarla y usarla**. Haga clic en **Siguiente**.
- 10 Cuando finalice la instalación del controlador, haga clic en **Imprimir página de prueba**. Para utilizar esta impresora como predeterminada, seleccione la casilla **Configurar esta impresora como predeterminada**.
- 11 Haga clic en **Finalizar**.

Configuración de la conexión en red

Configuración de la impresora en una red local

Instalación del controlador de impresora basado en host

- 1 Inserte el disco *Software and Documentation* en el ordenador para iniciar **Configuración de la impresora Dell**.
- 2 Haga clic en **Instalar el controlador de impresión y el software**.
- 3 Haga clic en **Instalación en red** y, a continuación, haga clic en **Siguiente**.
- 4 Seleccione **Instalación local** y, a continuación, haga clic en **Siguiente**.
- 5 Seleccione la impresora que desea instalar en la lista de impresoras y, a continuación, haga clic en **Siguiente**. Si la impresora no aparece en la lista, haga clic en **Actualizar** para actualizar la lista o haga clic en **Agregar Impresora** para agregar una impresora a la lista manualmente. Podrá especificar la dirección de IP y el nombre de puerto en este momento.

Si ha instalado esta impresora en un equipo servidor, marque la casilla **Estoy instalando esta impresora en el servidor**.

 **NOTA:** Si utiliza AutoIP, aparecerá 0.0.0.0 en el instalador. Antes de poder continuar, deberá especificar una dirección IP válida.

 **NOTA:** Puede instalar la impresora Web Services on Devices (WSD), aunque la instalación no es compatible con Windows Server 2008.

 **NOTA:** Si está utilizando alguno de los siguientes sistemas operativos, se muestra una alerta de seguridad de Windows:

- Windows Vista
- Windows Vista Edición de 64 bits
- Windows 7
- Windows 7 Edición de 64 bits

- Windows 8
- Windows 8 Edición de 64 bits
- Windows Server 2008
- Windows Server 2008 Edición de 64 bits
- Windows Server 2008 R2 Edición de 64 bits
- Windows Server 2012

Para seguir instalando el controlador de impresora basado en host, haga clic en **Desbloquear** o **Permitir acceso** (para Windows Server 2008 R2 y Windows 7).

- 6 Especifique la configuración de la impresora y, a continuación, haga clic en **Siguiente**.
 - a Escriba el nombre de la impresora.
 - b Si desea que otros usuarios de la red tengan acceso a esta impresora, seleccione **Compartir esta impresora con otros ordenadores en la red** y especifique un nombre compartido que los usuarios puedan identificar fácilmente.
 - c Si desea definir una impresora como predeterminada, marque la casilla **Configurar esta impresora como predeterminada**.
- 7 Seleccione el software y la documentación que desea instalar y, a continuación, haga clic en **Instalar**. Podrá especificar las carpetas para instalar el software y la documentación de Dell. Para cambiar las carpetas, haga clic en **Examinar**.
- 8 Haga clic en **Finalizar** para salir del asistente cuando aparezca la pantalla ¡Lista para imprimir!. Si fuera necesario, haga clic en **Imprimir página de prueba**.

Instalación del controlador de impresora XPS (especificación del papel en XML)



NOTA: Descargue e instale el controlador de impresora XPS en support.dell.com/support.



NOTA: El controlador XPS es compatible con los siguientes sistemas operativos: Windows Vista, Windows Vista Edición de 64 bits, Windows 7, Windows 7 Edición de 64 bits, Windows 8, Windows 8 Edición de 64 bits, Windows Server 2008, Windows Server 2008 Edición de 64 bits, Windows Server 2008 R2 y Windows Server 2012.

Windows Vista o Windows Vista Edición de 64 bits

- 1 Extraiga el archivo .zip descargado en la ubicación que desee.
 - 2 Haga clic en **Iniciar** → **Panel de control** → **Hardware y sonido** → **Impresoras**.
 - 3 Haga clic en **Agregar una impresora**.
 - 4 Haga clic en **Agregar una impresora de red, inalámbrica o Bluetooth**.
 - 5 Seleccione la impresora o haga clic en **La impresora deseada no está en la lista**.
 - 6 Seleccione **Agregar una impresora por medio de una dirección TCP/IP o un nombre de host** y, a continuación, haga clic en **Siguiente**.
 - 7 Seleccione **Dispositivo TCP/IP** en **Tipo de dispositivo**, especifique la dirección IP en **Nombre de host o dirección IP** y, a continuación, haga clic en **Siguiente**.
Si se muestra el cuadro de diálogo **Control de cuentas de usuario**, haga clic en **Continuar**.
-  **NOTA:** Si es usted administrador del ordenador, haga clic en **Continuar**; en caso contrario, póngase en contacto con el administrador para proseguir.
- 8 Haga clic en **Utilizar disco** para mostrar el cuadro de diálogo **Instalar desde disco**.
 - 9 Haga clic en **Examinar** y, a continuación, seleccione la carpeta extraída en el paso 1 y haga clic en **Aceptar**.
 - 10 Seleccione el nombre de la impresora y haga clic en **Siguiente**.

- 11** Si desea cambiar el nombre de la impresora, escríbalo en el cuadro **Nombre de la impresora** y, a continuación, haga clic en **Siguiente**.

Para utilizar esta impresora como predeterminada, seleccione la casilla **Configurar esta impresora como predeterminada**.

Se iniciará la instalación.

Si se muestra el cuadro de diálogo **Control de cuentas de usuario**, haga clic en **Continuar**.

 **NOTA:** Si es usted administrador del ordenador, haga clic en **Continuar**; en caso contrario, póngase en contacto con el administrador para proseguir.

- 12** Cuando finalice la instalación del controlador, haga clic en **Imprimir página de prueba**.
- 13** Haga clic en **Finalizar**.

Windows Server 2008 o Windows Server 2008 Edición de 64 bits

 **NOTA:** Debe iniciar la sesión como administrador.

- 1** Extraiga el archivo .zip descargado en la ubicación que desee.
- 2** Haga clic en **Iniciar**→ **Panel de control**→ **Hardware y sonido**→ **Impresoras**.
- 3** Haga clic en **Agregar una impresora**.
- 4** Haga clic en **Agregar una impresora de red, inalámbrica o Bluetooth**.
- 5** Seleccione su impresora o haga clic en **La impresora deseada no está en la lista**.
Cuando seleccione la impresora, vaya al paso 8.
Cuando haga clic en **La impresora deseada no está en la lista**, vaya al paso 6.
- 6** Seleccione **Agregar una impresora por medio de una dirección TCP/IP o un nombre de host** y, a continuación, haga clic en **Siguiente**.
- 7** Seleccione **Dispositivo TCP/IP** en **Tipo de dispositivo**, especifique la dirección IP en **Nombre de host o dirección IP** y, a continuación, haga clic en **Siguiente**.
Si se muestra el cuadro de diálogo **Control de cuentas de usuario**, haga clic en **Continuar**.
- 8** Haga clic en **Utilizar disco** para mostrar el cuadro de diálogo **Instalar desde disco**.
- 9** Haga clic en **Examinar** y, a continuación, seleccione la carpeta extraída en el paso 1 y haga clic en **Aceptar**.
- 10** Seleccione el nombre de la impresora y haga clic en **Siguiente**.
- 11** Si desea cambiar el nombre de la impresora, escríbalo en el cuadro **Nombre de la impresora** y, a continuación, haga clic en **Siguiente**.
Para utilizar esta impresora como predeterminada, seleccione la casilla **Configurar esta impresora como predeterminada**.
Se iniciará la instalación.
- 12** Si no desea compartir la impresora, seleccione **No compartir esta impresora**. Si decide compartir la impresora, seleccione **Compartir esta impresora para que otros usuarios de la red puedan buscarla y usarla**. Haga clic en **Siguiente**.
- 13** Cuando finalice la instalación del controlador, haga clic en **Imprimir página de prueba**.
- 14** Haga clic en **Finalizar**.

Windows Server 2008 R2

- 1 Extraiga el archivo .zip descargado en la ubicación que desee.
- 2 Haga clic en **Iniciar** → **Dispositivos e impresoras**.
- 3 Haga clic en **Agregar una impresora**.
- 4 Haga clic en **Agregar una impresora de red, inalámbrica o Bluetooth**.
- 5 Seleccione su impresora o haga clic en **La impresora deseada no está en la lista**.
 **NOTA:** Si hace clic en **La impresora deseada no está en la lista** aparece la pantalla **Buscar una impresora por nombre o dirección TCP/IP**, donde puede encontrar la impresora mediante el nombre de la impresora o TCP/IP.
Si se muestra el cuadro de diálogo **Control de cuentas de usuario**, haga clic en **Sí**.
- 6 Haga clic en **Utilizar disco** para mostrar el cuadro de diálogo **Instalar desde disco**.
- 7 Haga clic en **Examinar** y, a continuación, seleccione la carpeta extraída en el paso 1 y haga clic en **Aceptar**.
- 8 Seleccione el nombre de la impresora y haga clic en **Siguiente**.
- 9 Si desea cambiar el nombre de la impresora, escríbalo en el cuadro **Nombre de la impresora** y, a continuación, haga clic en **Siguiente**.
- 10 Si no desea compartir la impresora, seleccione **No compartir esta impresora**. Si decide compartir la impresora, seleccione **Compartir esta impresora para que otros usuarios de la red puedan buscarla y usarla**.
- 11 Haga clic en **Siguiente**.
Se iniciará la instalación.
- 12 Cuando finalice la instalación del controlador, haga clic en **Imprimir página de prueba**. Para utilizar esta impresora como predeterminada, seleccione la casilla **Configurar esta impresora como predeterminada**.
- 13 Haga clic en **Finalizar**.

Windows 7 o Windows 7 Edición de 64 bits

- 1 Extraiga el archivo .zip descargado en la ubicación que desee.
- 2 Haga clic en **Iniciar** → **Dispositivos e impresoras**.
- 3 Haga clic en **Agregar una impresora**.
- 4 Haga clic en **Agregar una impresora de red, inalámbrica o Bluetooth**.
- 5 Seleccione su impresora o haga clic en **La impresora deseada no está en la lista**.
Cuando seleccione la impresora, vaya al paso 8.
Cuando haga clic en **La impresora deseada no está en la lista**, vaya al paso 6.
- 6 Seleccione **Agregar una impresora por medio de una dirección TCP/IP o un nombre de host** y, a continuación, haga clic en **Siguiente**.
- 7 Seleccione **Dispositivo TCP/IP** en **Tipo de dispositivo**, especifique la dirección IP en **Nombre de host o dirección IP** y, a continuación, haga clic en **Siguiente**.
Si se muestra el cuadro de diálogo **Control de cuentas de usuario**, haga clic en **Sí**.
 **NOTA:** Si es usted administrador del ordenador, haga clic en **Sí**; en caso contrario, póngase en contacto con el administrador para proseguir.
- 8 Haga clic en **Utilizar disco** para mostrar el cuadro de diálogo **Instalar desde disco**.
- 9 Haga clic en **Examinar** y, a continuación, seleccione la carpeta extraída en el paso 1 y haga clic en **Aceptar**.
- 10 Seleccione el nombre de la impresora y haga clic en **Siguiente**.

- 11** Si desea cambiar el nombre de la impresora, escríbalo en el cuadro **Nombre de la impresora** y, a continuación, haga clic en **Siguiente**.
Se iniciará la instalación.
- 12** Cuando finalice la instalación del controlador, haga clic en **Imprimir página de prueba**. Para utilizar esta impresora como predeterminada, seleccione la casilla **Configurar esta impresora como predeterminada**.
- 13** Haga clic en **Finalizar**.

Windows 8, Windows 8 Edición de 64 bits o Windows Server 2012

- 1** Extraiga el archivo .zip descargado en la ubicación que desee.
- 2** Haga clic en la parte inferior izquierda de la pantalla y, a continuación, haga clic en **Panel de control**.
- 3** Haga clic en **Hardware y sonido** (**Hardware** en Windows Server 2012) → **Dispositivos e impresoras** → **Agregar una impresora**.
- 4** Haga clic en **Utilizar disco** para mostrar el cuadro de diálogo **Instalar desde disco**.
- 5** Haga clic en **Examinar** y, a continuación, seleccione la carpeta extraída en el paso 1.
- 6** Haga clic en **Aceptar**.
- 7** Seleccione el nombre de la impresora y haga clic en **Siguiente**.
- 8** Si desea cambiar el nombre de la impresora, escríbalo en el cuadro **Nombre de la impresora** y, a continuación, haga clic en **Siguiente**.
Se iniciará la instalación.
- 9** Si no desea compartir la impresora, seleccione **No compartir esta impresora**. Si decide compartir la impresora, seleccione **Compartir esta impresora para que otros usuarios de la red puedan buscarla y usarla**. Haga clic en **Siguiente**.
- 10** Cuando finalice la instalación del controlador, haga clic en **Imprimir página de prueba**. Para utilizar esta impresora como predeterminada, seleccione la casilla **Configurar esta impresora como predeterminada**.
- 11** Haga clic en **Finalizar**.

Utilice **Dell Printer Configuration Web Tool** para comprobar el estado de su impresora en red directamente desde su equipo. Con esta herramienta, podrá visualizar o modificar la configuración de la impresora, controlar el nivel de tóner y comprobar cuánto falta para solicitar consumibles de recambio. Haciendo clic en el enlace de suministros de Dell podrá solicitar suministros.

 **NOTA: Dell Printer Configuration Web Tool** no está disponible si la impresora está conectada directamente a un ordenador o un servidor de impresión.

Para iniciar **Dell Printer Configuration Web Tool**, escriba la dirección IP de la impresora en su navegador web. Aparecerá la configuración de la impresora en la pantalla.

Podrá configurar **Dell Printer Configuration Web Tool** para que le envíe un correo electrónico cuando la impresora necesite suministros o requiera la intervención del usuario.

Para configurar alertas de e-mail:

- 1 Inicie **Dell Printer Configuration Web Tool**.
- 2 Haga clic en el enlace **Alerta de E-mail**.
- 3 En **Configuración del servidor de e-mail**, complete los campos **Pasarela SMTP primaria**, **Dirección de respuesta** y su dirección de correo electrónico o de la persona encargada en el recuadro **Lista e-mail**.
- 4 Haga clic en **Aplicar nuevas configuraciones**.

 **NOTA: La conexión está pendiente hasta que la impresora envíe una alerta** aparece en el servidor SMTP hasta que se produce un error.

Configuración de la impresora en una red remota

Antes de realizar la instalación

Antes de iniciar la instalación remota, realice los pasos siguientes.

Permitir que el controlador de impresión diferida acepte conexiones de clientes

 **NOTA:** Este paso es necesario si el sistema operativo es Windows XP Edición de 64 bits, Windows Vista, Windows Vista Edición de 64 bits, Windows 7, Windows 7 Edición de 64 bits, Windows Server 2003, Windows Server 2003 Edición x64, Windows Server 2008, Windows Server 2008 Edición de 64 bits, Windows Server 2008 R2.

Para Windows XP Edición de 64 bits, Windows Vista, Windows Server 2003 y Windows Server 2008:

- 1 Haga clic en **Inicio** → **Todos los programas** (en Windows Vista sólo) → **Accesorios** (en Windows Vista sólo) → **Ejecutar**.
- 2 Escriba `gpedit.msc` y luego haga clic en **Aceptar**.
- 3 Haga clic en **Configuración del equipo** → **Plantillas administrativas** → **Impresoras**.
- 4 Haga clic con el botón derecho en **Permitir que el administrador de trabajos de impresión acepte conexiones cliente** y seleccione **Propiedades**.
- 5 En la ficha **Configuración**, seleccione **Habilitada** y haga clic en **Aceptar**.
- 6 Reinicie el equipo.

En Windows Server 2008 R2 y Windows 7:

- 1 Haga clic en **Iniciar** → **Todos los programas** (en Windows 7 sólo) → **Accesorios** (en Windows 7 sólo) → **Ejecutar**.
- 2 Escriba `gpedit.msc` y luego haga clic en **Aceptar**.
- 3 Haga clic en **Configuración del equipo** → **Plantillas administrativas** → **Impresoras**.
- 4 Haga clic con el botón derecho en **Permitir que el administrador de trabajos de impresión acepte conexiones cliente** y seleccione **Editar**.

- 5 Seleccione **Habilitado** y, a continuación, haga clic en **Aceptar**.
- 6 Reinicie el equipo.

Compartir el archivo del servidor de seguridad y la impresora



NOTA: Este paso es necesario si el sistema operativo es Windows XP, Windows XP Edición de 64 bits, Windows Vista, Windows Vista Edición de 64 bits, Windows 7, Windows 7 Edición de 64 bits, Windows 8, Windows 8 Edición de 64 bits, Windows Server 2008, Windows Server 2008 Edición de 64 bits, Windows Server 2008 R2 o Windows Server 2012.

En Windows XP:

- 1 Haga clic en **Inicio** → **Panel de control**.
- 2 Seleccione **Centro de seguridad**.
- 3 Haga clic en **Firewall de Windows**.
- 4 En la ficha **Excepciones**, marque la casilla **Compartir archivos e impresoras** y, a continuación, haga clic en **Aceptar**.

En Windows Vista:

- 1 Haga clic en **Iniciar** → **Panel de control**.
- 2 Seleccione **Seguridad**.
- 3 Haga clic en **Firewall de Windows**.
- 4 Haga clic en **Cambiar la configuración**.
- 5 Haga clic en **Continuar**.
- 6 En la ficha **Excepciones**, marque la casilla **Compartir archivos e impresoras** y, a continuación, haga clic en **Aceptar**.

En Windows Server 2008:

- 1 Haga clic en **Iniciar** → **Panel de control**.
- 2 Haga doble clic en **Firewall de Windows**.
- 3 Haga clic en **Cambiar la configuración**.
- 4 En la ficha **Excepciones**, marque la casilla **Compartir archivos e impresoras** y, a continuación, haga clic en **Aceptar**.

En Windows Server 2008 R2 y Windows 7:

- 1 Haga clic en **Iniciar** → **Panel de control**.
- 2 Seleccione **Sistema y seguridad**.
- 3 Haga clic en **Firewall de Windows**.
- 4 Haga clic en **Permitir un programa o una función a través de Firewall de Windows**.
- 5 Si las casillas de **Programas y características permitidos** están atenuadas, haga clic en **Cambiar la configuración**.
- 6 Marque la casilla **Compartir archivos e impresoras**. La casilla **Doméstica/trabajo (privada)** o **Pública** se marcará automáticamente conforme a su configuración.

Si aparece el cuadro de diálogo **Propiedades de Compartir archivos e impresoras**, haga clic en **Aceptar**.

- 7 Haga clic en **Aceptar**.

Iniciar registro remoto

 **NOTA:** Este paso es obligatorio para Windows Vista, Windows Vista Edición de 64 bits, Windows 7, Windows 7 Edición de 64 bits, Windows 8 y Windows 8 Edición de 64 bits.

- 1 Haga clic en **Iniciar** → **Panel de control**.
- 2 Seleccione **Sistema y mantenimiento** (Sistema y seguridad en Windows 7).
- 3 Haga clic en **Herramientas administrativas**.
- 4 Haga doble clic en **Servicios**.
- 5 Haga clic en **Continuar** (sólo en Windows Vista).
- 6 Haga clic con el botón derecho en **Registro remoto** y seleccione **Iniciar**.
- 7 Haga clic con el botón derecho en **Registro remoto** y seleccione **Propiedades**.
- 8 Cambie **Tipo de inicio** a **Automático** y haga clic en **Aceptar**.

Deshabilitar el control de cuentas de usuario

 **NOTA:** Al deshabilitar el control de cuentas de usuario, el sistema podría quedar desprotegido frente a ataques de virus.

 **NOTA:** Este paso es necesario si el sistema operativo es Windows Vista, Windows Vista Edición de 64 bits, Windows 7, Windows 7 Edición de 64 bits, Windows Server 2008, Windows Server 2008 Edición de 64 bits, Windows Server 2008 R2.

En Windows Vista:

- 1 Haga clic en **Iniciar** → **Panel de control**.
- 2 Seleccione **Cuentas de usuario y protección infantil**.
- 3 Haga clic en **Cuentas de usuario**.
- 4 Haga clic en **Activar o desactivar el Control de cuentas de usuario**.
- 5 Haga clic en **Continuar**.
- 6 Desmarque la casilla **Usar el Control de cuentas de usuario (UAC)** para ayudar a proteger el equipo.
- 7 Reinicie el equipo.

En Windows Server 2008:

- 1 Haga clic en **Iniciar** → **Panel de control**.
- 2 Haga doble clic en **Cuentas de usuario**.
- 3 Haga clic en **Activar o desactivar el Control de cuentas de usuario**.
- 4 Haga clic en **Continuar**.
- 5 Desmarque la casilla **Usar el Control de cuentas de usuario (UAC)** para ayudar a proteger el equipo.
- 6 Haga clic en **Aceptar**.
- 7 Reinicie el equipo.

En Windows Server 2008 R2:

- 1 Haga clic en **Iniciar** → **Panel de control**.
- 2 Seleccione **Cuentas de usuario**.
- 3 Haga clic en **Cuentas de usuario**.
- 4 Haga clic en **Cambiar configuración de Control de cuentas de usuario**.
- 5 Desplácese hasta abajo del todo y haga clic en **Aceptar**.
- 6 Haga clic en **Sí**.
- 7 Reinicie el equipo.

En Windows 7:

- 1 Haga clic en **Iniciar** → **Panel de control**.
- 2 Seleccione **Cuentas de usuario y protección infantil**.
- 3 Haga clic en **Cuentas de usuario**.
- 4 Haga clic en **Cambiar configuración de Control de cuentas de usuario**.
- 5 Desplácese hasta abajo del todo y haga clic en **Aceptar**.
- 6 Haga clic en **Sí** en el cuadro de diálogo **Control de cuentas de usuario**.
- 7 Reinicie el equipo.

Activar la detección de redes y el uso compartido de archivos para todas las redes públicas



NOTA: Este paso es necesario si el sistema operativo es Windows Vista, Windows Vista Edición de 64 bits, Windows 7, Windows 7 Edición de 64 bits, Windows 8, Windows 8 Edición de 64 bits, Windows Server 2008, Windows Server 2008 Edición de 64 bits, Windows Server 2008 R2 o Windows Server 2012 en el servidor.

Para Windows 7, Windows 7 Edición de 64 bits o Windows Server 2008 R2:

- 1 Haga clic en **Iniciar** → **Panel de control** → **Redes e Internet** → **Centro de redes y recursos compartidos** → **Cambiar opciones de uso compartido avanzado**.
- 2 Para que su equipo pueda ser encontrado en la red y permitir a otros ordenadores de la red compartir las carpetas y archivos de su equipo, haga clic en **Activar la detección de redes**.
- 3 Haga clic en **Guardar los cambios**.
- 4 Si aparece el cuadro de diálogo **Control de cuentas de usuario**, haga clic en **Sí**.

Para Windows Vista, Windows Vista Edición de 64 bits, Windows Server 2008 y Windows Server 2008 Edición de 64 bits:

- 1 Haga clic en **Iniciar** → **Red**.
- 2 Haga clic con el botón derecho en **Red** y seleccione **Propiedades**.
Aparece la pantalla del **Centro de redes y recursos compartidos**.
- 3 Haga clic en el botón de flecha abajo junto a **Detección de redes**.
- 4 Para que su equipo pueda ser encontrado en la red y permitir a otros ordenadores de la red compartir las carpetas y archivos de su equipo, haga clic en **Activar la detección de redes**.
- 5 Haga clic en **Aplicar**.
- 6 Si se muestra el cuadro de diálogo **Control de cuentas de usuario**, haga clic en **Continuar**.

Deshabilitar el uso compartido simple de archivos



NOTA: Este paso es necesario para Windows XP y Windows XP Edición de 64 bits.

- 1 Haga clic en **Iniciar** → **Panel de control**.
- 2 Seleccione **Apariencia y temas**.
- 3 Seleccione **Opciones de carpeta**.
- 4 En la ficha **Ver**, desmarque la casilla **Utilizar uso compartido simple de archivos (recomendado)** y, a continuación, haga clic en **Aceptar**.
- 5 Haga clic en **Iniciar** → **Panel de control**.
- 6 Seleccione **Rendimiento y mantenimiento**.
- 7 Seleccione **Herramientas administrativas**.
- 8 Haga doble clic en **Directiva de seguridad local**.
- 9 Haga clic en **Directivas locales** → **Opciones de seguridad**.

- 10 Haga clic con el botón derecho en **Acceso de red: modelo de seguridad y para compartir para cuentas locales** y seleccione **Propiedades**.
- 11 Asegúrese de que **Clásico: usuarios locales autenticados como ellos mismos** está seleccionado.
- 12 Haga clic en **Aceptar**.

Instalación del controlador de impresora

 **NOTA:** No se puede instalar en Windows XP Home Edition, Windows Vista Home Basic, Windows Vista Home Premium, Windows Vista x64 Home Basic, Windows Vista x64 Home Premium, Windows 7 Starter, Windows 7 Home Basic, Windows 7 Home Premium, Windows 7 x64 Home Basic y Windows 7 x64 Home Premium, Windows 8, Windows 8 x64, Windows 8 Pro, Windows 8 x64 Pro y Windows Server 2012.

- 1 Inserte el disco *Software and Documentation* suministrado con la impresora en su ordenador. El archivo **Configuración de la impresora Dell** se inicia automáticamente.
- 2 Haga clic en **Instalar el controlador de impresión y el software**. Aparece la pantalla **Seleccione un tipo de instalación**.
- 3 Haga clic en **Instalación en red** y, a continuación, haga clic en **Siguiente**.
- 4 Haga clic en **Instalación remota** y, a continuación, haga clic en **Siguiente**.
- 5 Escriba el nombre de usuario y la contraseña del administrador del ordenador cliente y, a continuación, seleccione los clientes o servidores y haga clic en **Siguiente**.

 **NOTA:** Si está utilizando alguno de los siguientes sistemas operativos, se muestra una alerta de seguridad de Windows:

- Windows Vista
- Windows Vista Edición de 64 bits
- Windows 7
- Windows 7 Edición de 64 bits
- Windows Server 2008
- Windows Server 2008 Edición de 64 bits
- Windows Server 2008 R2 Edición de 64 bits

Para seguir instalando el controlador de impresora basado en host, haga clic en **Desbloquear** o **Permitir acceso** (para Windows Server 2008 R2 y Windows 7).

- 6 Compruebe si la impresora que va a instalar aparece en **Seleccionar impresora** y, a continuación, haga clic en **Siguiente**.

 **NOTA:** Si la impresora que va a instalar no aparece en **Seleccionar impresora**, pruebe lo siguiente:

- Haga clic en **Actualizar** para refrescar la información.
- Haga clic en **Agregar impresora** y, a continuación, introduzca un nombre de puerto (cualquier cadena alfanumérica que elija) y una dirección IP existente para la impresora.

- 7 Seleccione los elementos deseados en **Software y documentación** y, a continuación, haga clic en **Instalar**.
- 8 Haga clic en **Finalizar** para salir de esta herramienta.

Configuración de Web Services on Devices (WSD)

Este apartado explica cómo imprimir en red con WSD, el protocolo de Microsoft para Windows Vista, Windows 7, Windows 8, Windows Server 2008, Windows Server 2008 R2 y Windows Server 2012.

Adición de roles de servicios de impresión

Cuando use Windows Server 2008 o Windows Server 2008 R2, necesita añadir los roles de servicios de impresión al cliente de Windows Server 2008 o Windows Server 2008 R2.

En Windows Server 2008 R2:

- 1 Haga clic en **Iniciar** → **Herramientas Administrativas** → **Administrador del Servidor**.
- 2 Seleccione **Añadir Roles** en el menú **Acción**.
- 3 Marque la casilla **Servicios de Impresión y Documentos** en la ventana **Roles del Servidor** en **Asistente para añadir roles**, y a continuación haga clic en **Siguiente**.
- 4 Haga clic en **Siguiente**.
- 5 Marque la casilla **Servidor de Impresión** y, a continuación, haga clic en **Siguiente**.
- 6 Haga clic en **Instalar**.

En Windows Server 2008:

- 1 Haga clic en **Iniciar** → **Herramientas Administrativas** → **Administrador del Servidor**.
- 2 Seleccione **Añadir Roles** en el menú **Acción**.
- 3 Marque la casilla de verificación **Servicios de impresión** en la ventana **Roles del servidor** del **Asistente para agregar roles** y, a continuación, haga clic en **Siguiente**.
- 4 Marque la casilla **Servidor de Impresión** y, a continuación, haga clic en **Siguiente**.
- 5 Haga clic en **Instalar**.

En Windows Server 2012:

- 1 Haga clic en **Administrador del Servidor** en la pantalla **Iniciar**.
- 2 Seleccione **Añadir Roles y funciones** en el menú **Manage (Administrar)**.
- 3 Haga clic en **Siguiente** en la ventana **Before You Begin (Antes de empezar)** → Seleccione el tipo de instalación en **Installation Type (Tipo de instalación)** → Seleccione el servidor de destino en la ventana **Server Selection (Selección de servidor)** del **Add Roles and Features Wizard (Asistente para agregar roles y funciones)**.
- 4 Marque la casilla **Servicios de Impresión y Documentos** en la ventana **Roles del Servidor** y a continuación haga clic en **Siguiente**.
- 5 Seleccione las funciones en la ventana **Features (Funciones)** → Confirme las selecciones en la ventana **Confirmation (Confirmación)**.
- 6 Haga clic en **Instalar**.

Configuración de la impresora WSD

Puede instalar su nueva impresora en red a través del asistente **Agregar impresora** de Windows. Si realiza la instalación con el disco *Software and Documentation* suministrado con su impresora, consulte "Configuración de la conexión en red" en la página 56 para obtener más información.



NOTA: La instalación de una impresora WSD con Windows 8, Windows Server 2008, Windows Server 2008 R2 y Windows Server 2012 sólo es posible con el asistente **Agregar impresora**.



Instalación de un controlador de impresora con el asistente para agregar impresora

- 1 En Windows Vista, Windows 7, Windows Server 2008 y Windows Server 2008 R2:
Haga clic en **Iniciar** → **Dispositivos e impresoras (Iniciar** → **Panel de control** → **Hardware y sonido** → **Impresoras** en Windows Server 2008 y Windows Vista).

En Windows 8 y Windows Server 2012:

Haga clic con el botón derecho en la esquina inferior izquierda de la pantalla y, a continuación, haga clic en **Panel de control** → **Hardware y sonido (Hardware en Windows Server 2012)** → **Dispositivos e impresoras**.

- 2 Haga clic en **Agregar una impresora** para iniciar el **Asistente para Agregar Impresora**.

- 3 Seleccione **Agregar una impresora de red, inalámbrica o Bluetooth**.
- 4 En la lista de impresoras disponibles, seleccione la que desea utilizar y, a continuación, haga clic en **Siguiente**.
 -  **NOTA:** En la lista de impresoras disponibles, la impresora WSD se mostrará en la forma de **http://IP address/ws/**.
 -  **NOTA:** Si no se muestra ninguna impresora WSD en la lista, introduzca la dirección IP de la impresora manualmente para crear una impresora WSD. Para ello, siga las instrucciones a continuación. En Windows Server 2008 R2, para crear una impresora WSD, debe ser miembro del grupo de Administradores.
 1. Haga clic en **La impresora deseada no está en la lista**.
 2. Seleccione **Agregar una impresora por medio de una dirección TCP/IP o un nombre de host** y haga clic en **Siguiente**.
 3. Seleccione **Dispositivo de servicios Web de Tipo de dispositivo**.
 4. Introduzca la dirección IP de la impresora en el cuadro de texto **Nombre de host o dirección IP** y haga clic en **Siguiente**.
 -  **NOTA:** Antes de instalar el controlador mediante el asistente **Agregar impresora** en Windows Server 2008 R2 o Windows 7, realice una de las siguientes acciones:
 - Establecer la conexión a Internet para que Windows Update pueda escanear su ordenador.
 - Añadir el controlador de la impresora a su ordenador por adelantado.
- 5 Si se le indica, instale el controlador de la impresora en su equipo. Si se le solicita una contraseña de administrador o confirmación, escriba la contraseña o proporcione confirmación.
- 6 Complete los pasos siguientes del asistente y, a continuación, haga clic en **Finalizar**.
- 7 Imprima una página de prueba para verificar la instalación de la impresora.
 - a En Windows Vista, Windows 7, Windows Server 2008 y Windows Server 2008 R2:
Haga clic en **Iniciar** → **Dispositivos e impresoras (Iniciar** → **Panel de control** → **Hardware y sonido** → **Impresoras** en Windows Server 2008 y Windows Vista).
En Windows 8 y Windows Server 2012:
Haga clic con el botón derecho en la esquina inferior izquierda de la pantalla y, a continuación, haga clic en **Panel de control** → **Hardware y sonido (Hardware** en Windows Server 2012) → **Dispositivos e impresoras**.
 - b Haga clic con el botón derecho en la impresora que acaba de crear, y a continuación haga clic en **Propiedades de impresora** (**Propiedades** para Windows Server 2008 y Windows Vista).
 - c En la pestaña **General**, haga clic en **Imprimir página de prueba**. Cuando la página de prueba se imprima correctamente, la instalación habrá finalizado.

Configuración de la impresión compartida

Podrá compartir la nueva impresora en la red mediante el disco *Software and Documentation* incluido con la impresora o mediante el método Apuntar e imprimir o de punto a punto (peer to peer) de Windows. Sin embargo, si utiliza alguno de los métodos de Microsoft, no dispondrá de funciones como el supervisor de estado y otras utilidades de la impresora, que se instalan con el disco *Software and Documentation*.

Si desea usar la impresora en una red, comparta la impresora e instale los controladores en todos los ordenadores de la red.

 **NOTA:** Deberá adquirir un cable Ethernet por separado para la impresión compartida.

Para Windows XP, Windows XP Edición de 64 bits, Windows Server 2003 y Windows Server 2003 Edición x64

- 1 Haga clic en **Inicio** → **Impresoras y faxes**.
- 2 Haga clic con el botón derecho en el icono de la impresora y seleccione **Propiedades**.
- 3 En la ficha **Compartir**, marque la casilla **Compartir impresora** y, a continuación, escriba un nombre en el cuadro de texto **Recurso compartido**.
- 4 Haga clic en **Controladores adicionales** y seleccione los sistemas operativos de todos los clientes de la red que van a utilizar esta impresora.

- 5 Haga clic en **Aceptar**.

Si los archivos no están alojados en su ordenador, se le pedirá que introduzca el CD del sistema operativo del servidor.

Para Windows Vista y Windows Vista Edición de 64 bits

- 1 Haga clic en **Inicio** → **Panel de control** → **Hardware y sonido** → **Impresoras**.
- 2 Haga clic con el botón derecho en el icono de la impresora y seleccione **Compartir**.
- 3 Haga clic en **Cambiar opciones de uso compartido**.
- 4 Aparecerá "Windows necesita su permiso para continuar".
- 5 Haga clic en **Continuar**.
- 6 Marque la casilla **Compartir impresora** y, a continuación, escriba un nombre en el cuadro de texto **Recurso compartido**.
- 7 Seleccione **Controladores adicionales** y seleccione los sistemas operativos de todos los clientes de la red que van a utilizar esta impresora.
- 8 Haga clic en **Aceptar**.

Para Windows Server 2008 y Windows Server 2008 Edición de 64 bits

- 1 Haga clic en **Iniciar** → **Panel de control** → **Impresoras**.
- 2 Haga clic con el botón derecho en el icono de la impresora y seleccione **Compartir**.
- 3 Haga clic en **Cambiar opciones de uso compartido**, si la opción existe.
- 4 Marque la casilla **Compartir impresora** y, a continuación, escriba un nombre en el cuadro de texto **Recurso compartido**.
- 5 Haga clic en **Controladores adicionales** y seleccione los sistemas operativos de todos los clientes de la red que van a utilizar esta impresora.
- 6 Haga clic en **Aceptar**.

Para Windows 7, Windows 7 Edición de 64 bits o Windows Server 2008 R2

- 1 Haga clic en **Iniciar** → **Dispositivos e impresoras**.
- 2 Haga clic con el botón derecho en el icono de la impresora y seleccione **Propiedades de impresora**.
- 3 En la ficha **Compartir**, haga clic en **Cambiar opciones de uso compartido**, si la opción existe.
- 4 Marque la casilla **Compartir impresora** y, a continuación, escriba un nombre en el cuadro de texto **Recurso compartido**.
- 5 Haga clic en **Controladores adicionales** y seleccione los sistemas operativos de todos los clientes de la red que van a utilizar esta impresora.
- 6 Haga clic en **Aplicar** y, a continuación, haga clic en **Aceptar**.

Para Windows 8, Windows 8 Edición de 64 bits o Windows Server 2012

- 1 Haga clic con el botón derecho en la esquina inferior izquierda de la pantalla y, a continuación, haga clic en **Panel de control** → **Hardware y sonido** (**Hardware** en Windows Server 2012) → **Dispositivos e impresoras**.
- 2 Haga clic con el botón derecho en el icono de la impresora y seleccione **Propiedades de impresora**.
- 3 En la ficha **Compartir**, haga clic en **Cambiar opciones de uso compartido**, si la opción existe.
- 4 Marque la casilla **Compartir impresora** y, a continuación, escriba un nombre en el cuadro de texto **Recurso compartido**.

- 5 Haga clic en **Controladores adicionales** y seleccione los sistemas operativos de todos los clientes de la red que van a utilizar esta impresora.
- 6 Haga clic en **Aplicar** y, a continuación, haga clic en **Aceptar**.

Para comprobar que la impresora se comparte:

- Asegúrese de que el icono de la impresora de la carpeta **Impresoras, Impresoras y faxes** o **Dispositivos e impresoras** esté compartido. El icono del uso compartido aparece debajo del icono de la impresora.
- Vaya a **Red** o **Mis sitios de red**. Busque el nombre de host del servidor y el nombre compartido que ha asignado a la impresora.

Ahora que la impresora está compartida, podrá instalarla en los clientes de la red utilizando los métodos **Apuntar e imprimir** o **de punto a punto**.

Apuntar e imprimir

Apuntar e imprimir es una tecnología de Microsoft que le permite conectarse a una impresora remota. Esta función descarga e instala automáticamente el controlador de la impresora.

Para Windows XP, Windows XP Edición de 64 bits, Windows Server 2003 y Windows Server 2003 Edición x64

- 1 En el escritorio de Windows del equipo cliente, haga doble clic en **Mis sitios de red**.
- 2 Busque el nombre de host del equipo servidor y, a continuación, haga doble clic en el nombre de host.
- 3 Haga clic con el botón derecho en el nombre de la impresora compartida y, a continuación, haga clic en **Conectar**.

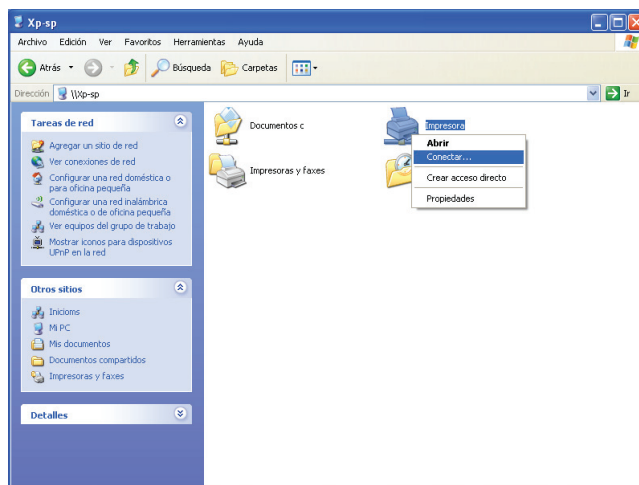

Espera a que se copie la información del controlador desde el equipo servidor al equipo cliente y a que se añada un nuevo icono de impresora a la carpeta **Impresoras y faxes**. El tiempo que se tarda en copiar varía en función del tráfico en la red.

Cierre **Mis sitios de red**.

- 4 Imprima una página de prueba para verificar la instalación.
 - a Haga clic en **Inicio** (**Iniciar** para Windows Server 2003/Windows Server 2003 Edición x64) → **Configuración** (para Windows XP/Windows XP Edición de 64 bits) → **Impresoras y faxes**.
 - b Seleccione la impresora que ha instalado.
 - c Haga clic en **Archivo** → **Propiedades**.
 - d En la pestaña **General**, haga clic en **Imprimir página de prueba**.
Cuando la página de prueba se imprima correctamente, la instalación habrá finalizado.

Para Windows Vista y Windows Vista Edición de 64 bits

- 1** Haga clic en **Iniciar** → **Red**.
- 2** Localice el nombre de host del equipo servidor y haga doble clic sobre él.
- 3** Haga clic con el botón derecho en el nombre de la impresora compartida y, a continuación, haga clic en **Conectar**.
- 4** Haga clic en **Instalar controlador**.
- 5** Haga clic en **Continuar** en el cuadro de diálogo **Control de cuentas de usuario**.
Espere a que se copie el controlador desde el servidor en el equipo cliente. Se añade un nuevo icono de impresora a la carpeta **Impresoras**. La duración de este procedimiento varía en función del tráfico en la red.
- 6** Imprima una página de prueba para verificar la instalación.
 - a** Haga clic en **Inicio** → **Panel de control** → **Hardware y sonido**.
 - b** Seleccione **Impresoras**.
 - c** Haga clic con el botón derecho en el icono de la impresora que acaba de crear y seleccione **Propiedades**.
 - d** En la pestaña **General**, haga clic en **Imprimir página de prueba**.
Cuando la página de prueba se imprima correctamente, la instalación habrá finalizado.

Para Windows Server 2008 y Windows Server 2008 Edición de 64 bits

- 1** Haga clic en **Iniciar** → **Red**.
- 2** Busque el nombre de host del equipo servidor y, a continuación, haga doble clic en el nombre de host.
- 3** Haga clic con el botón derecho en el nombre de la impresora compartida y, a continuación, haga clic en **Conectar**.
- 4** Haga clic en **Instalar controlador**.
- 5** Espere a que se copie el controlador desde el servidor en el equipo cliente. Se añadirá un nuevo icono de impresora a la carpeta **Impresoras**. El tiempo que se tarda en realizar estas acciones varía en función del tráfico en la red.
- 6** Imprima una página de prueba para verificar la instalación.
 - a** Haga clic en **Iniciar** → **Panel de control**.
 - b** Seleccione **Impresoras**.
 - c** Haga clic con el botón derecho en el icono de la impresora que acaba de crear y seleccione **Propiedades**.
 - d** En la pestaña **General**, haga clic en **Imprimir página de prueba**.
Cuando la página de prueba se imprima correctamente, la instalación habrá finalizado.

Para Windows 7, Windows 7 Edición de 64 bits o Windows Server 2008 R2

- 1** Haga clic en **Iniciar** → su nombre de usuario → **Red** (**Iniciar** → **Red** en Windows Server 2008 R2).
- 2** Busque el nombre de host del equipo servidor y, a continuación, haga doble clic en el nombre de host.
- 3** Haga clic con el botón derecho en el nombre de la impresora compartida y, a continuación, haga clic en **Conectar**.
- 4** Haga clic en **Instalar controlador**.
- 5** Espere a que se copie el controlador desde el servidor en el equipo cliente. Se añadirá un nuevo icono de impresora a la carpeta **Impresoras**. El tiempo que se tarda en realizar estas acciones varía en función del tráfico en la red.
- 6** Imprima una página de prueba para verificar la instalación.
 - a** Haga clic en **Iniciar** → **Dispositivos e impresoras**.
 - b** Haga clic con el botón derecho en el icono de la impresora que acaba de crear y seleccione **Propiedades de impresora**.
 - c** En la pestaña **General**, haga clic en **Imprimir página de prueba**.

Cuando la página de prueba se imprima correctamente, la instalación habrá finalizado.

Para Windows 8, Windows 8 Edición de 64 bits o Windows Server 2012

- 1 Vaya a la esquina inferior derecha de la pantalla y haga clic en **Buscar** → Escriba **Red** en el cuadro de búsqueda, haga clic en **Programas** y, a continuación, haga clic en **Red**.
- 2 Busque el nombre de host del equipo servidor y, a continuación, haga doble clic en el nombre de host.
- 3 Haga clic con el botón derecho en el nombre de la impresora compartida y, a continuación, haga clic en **Conectar**.
- 4 Haga clic en **Instalar controlador**.
- 5 Espere a que se copie el controlador desde el servidor en el equipo cliente. Se añadirá un nuevo icono de impresora a la carpeta **Impresoras**. El tiempo que se tarda en realizar estas acciones varía en función del tráfico en la red.
- 6 Imprima una página de prueba para verificar la instalación.
 - a Haga clic con el botón derecho en la esquina inferior izquierda de la pantalla y, a continuación, haga clic en **Panel de control** → **Hardware y sonido** (**Hardware** en Windows Server 2012) → **Dispositivos e impresoras**.
 - b Haga clic con el botón derecho en el icono de la impresora que acaba de crear y seleccione **Propiedades de impresora**.
 - c En la pestaña **General**, haga clic en **Imprimir página de prueba**.

Cuando la página de prueba se imprima correctamente, la instalación habrá finalizado.

Punto a punto

Si utiliza el método de punto a punto, el controlador de la impresora se instala en cada equipo cliente. Los equipos clientes pueden modificar los controladores y controlar las impresiones.

Para Windows XP, Windows XP Edición de 64 bits, Windows Server 2003 y Windows Server 2003 Edición x64

- 1 Haga clic en **Iniciar** (**Inicio** para Windows Server 2003/Windows Server 2003 Edición x64) → **Configuración** (para Windows XP/Windows XP Edición de 64 bits) **Impresoras y faxes**.
- 2 Haga clic en **Agregar una impresora** para iniciar el asistente **Agregar impresora**.
- 3 Haga clic en **Siguiente**.
- 4 Seleccione **Una impresora de red o una impresora conectada a otro equipo** y, a continuación, haga clic en **Siguiente**. Si la impresora no está en la lista, escriba su ruta de acceso en el cuadro de texto.

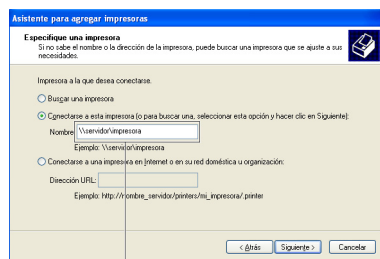

Por ejemplo: \\<nombre de host del servidor>\<nombre de la impresora compartida>

El nombre de host del servidor es el nombre del equipo servidor que lo identifica en la red. El nombre de la impresora compartida es el nombre asignado durante el proceso de instalación del servidor.

- 5 Haga clic en **Buscar una impresora** y, a continuación, haga clic en **Siguiente**.

Si se trata de una impresora nueva, es posible que se le solicite que instale un controlador de impresora. Si el controlador del sistema no está disponible, especifique la ubicación donde el controlador esté disponible.

- 6 Seleccione **Sí** si desea establecer esta impresora como impresora predeterminada y, a continuación, haga clic en **Siguiente**.

Si desea verificar la instalación, haga clic en **Sí** para imprimir una página de prueba.

- 7 Haga clic en **Finalizar**.

Cuando la página de prueba se imprima correctamente, la instalación habrá finalizado.

Para Windows Vista y Windows Vista Edición de 64 bits

- 1 Haga clic en **Inicio** → **Panel de control** → **Hardware y sonido** → **Impresoras**.
- 2 Haga clic en **Agregar una impresora** para iniciar el asistente **Agregar impresora**.
- 3 Seleccione **Agregar una impresora de red, inalámbrica o Bluetooth** y, a continuación, haga clic en **Siguiente**. Si la impresora aparece en la lista, selecciónela y haga clic en **Siguiente**, o bien seleccione **La impresora deseada no está en la lista** y escriba la ruta de acceso de la impresora en el cuadro de texto **Seleccionar una impresora compartida por nombre** y haga clic en **Siguiente**.

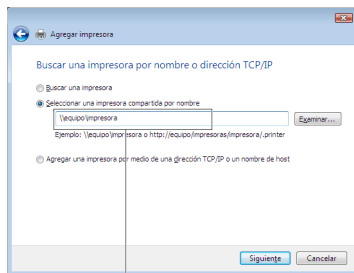

Por ejemplo: \\nombre de host del servidor>\<nombre de la impresora compartida>

El nombre de host del servidor es el nombre del equipo servidor que lo identifica en la red. El nombre de la impresora compartida es el nombre asignado durante el proceso de instalación del servidor.

- 4 Si se trata de una impresora nueva, es posible que se le solicite que instale un controlador de impresora. Si el controlador del sistema no está disponible, especifique la ubicación donde el controlador esté disponible.
- 5 Seleccione **Sí** si desea establecer esta impresora como impresora predeterminada y, a continuación, haga clic en **Siguiente**.

- 6 Si desea verificar la instalación, haga clic en **Imprimir una página de prueba**.

- 7 Haga clic en **Finalizar**.

Cuando la página de prueba se imprima correctamente, la instalación habrá finalizado.

Para Windows Server 2008 y Windows Server 2008 Edición de 64 bits

- 1 Haga clic en **Iniciar** → **Panel de control** → **Impresoras**.
- 2 Haga clic en **Agregar una impresora** para iniciar el asistente **Agregar impresora**.
- 3 Seleccione **Agregar una impresora de red, inalámbrica o Bluetooth** y, a continuación, haga clic en **Siguiente**. Si la impresora aparece en la lista, selecciónela y haga clic en **Siguiente**, o bien seleccione **La impresora deseada no está en la lista** y escriba la ruta de acceso de la impresora en el cuadro de texto **Seleccionar una impresora compartida por nombre** y haga clic en **Siguiente**.

Por ejemplo: \\<nombre de host del servidor>\<nombre de la impresora compartida>

El nombre de host del servidor es el nombre del equipo servidor que lo identifica en la red. El nombre de la impresora compartida es el nombre asignado durante el proceso de instalación del servidor.

- 4 Si se trata de una impresora nueva, es posible que se le solicite que instale un controlador de impresora. Si el controlador del sistema no está disponible, especifique la ubicación donde el controlador esté disponible.
- 5 Seleccione **Sí** si desea establecer esta impresora como impresora predeterminada y, a continuación, haga clic en **Siguiente**.
- 6 Si desea verificar la instalación, haga clic en **Imprimir una página de prueba**.
- 7 Haga clic en **Finalizar**.
Cuando la página de prueba se imprima correctamente, la instalación habrá finalizado.

Para Windows 7, Windows 7 Edición de 64 bits o Windows Server 2008 R2

- 1 Haga clic en **Iniciar** → **Dispositivos e impresoras**.
- 2 Haga clic en **Agregar una impresora** para iniciar el asistente **Agregar impresora**.
- 3 Seleccione **Agregar una impresora de red, inalámbrica o Bluetooth**. Si la impresora aparece en la lista, selecciónela y haga clic en **Siguiente**, o bien seleccione **La impresora deseada no está en la lista**. Haga clic en **Seleccionar una impresora compartida por nombre**, escriba la ruta de acceso de la impresora en el cuadro de texto y, a continuación, haga clic en **Siguiente**.
Por ejemplo: \\<nombre de host del servidor>\<nombre de la impresora compartida>
El nombre de host del servidor es el nombre del equipo servidor que lo identifica en la red. El nombre de la impresora compartida es el nombre asignado durante el proceso de instalación del servidor.
- 4 Si se trata de una impresora nueva, es posible que se le solicite que instale un controlador de impresora. Si no hay ningún controlador del sistema disponible, tendrá que especificar la ruta de acceso a los controladores disponibles.
- 5 Confirme el nombre de la impresora y, a continuación, haga clic en **Siguiente**.
- 6 Seleccione **Sí** si desea establecer esta impresora como impresora predeterminada y, a continuación, haga clic en **Siguiente**.
- 7 Si desea verificar la instalación, haga clic en **Imprimir una página de prueba**.
- 8 Haga clic en **Finalizar**.
Cuando la página de prueba se imprima correctamente, la instalación habrá finalizado.

Para Windows 8, Windows 8 Edición de 64 bits o Windows Server 2012

- 1 Haga clic con el botón derecho en la esquina inferior izquierda de la pantalla y, a continuación, haga clic en **Panel de control** → **Hardware y sonido (Hardware en Windows Server 2012)** → **Dispositivos e impresoras**.
- 2 Haga clic en **Agregar una impresora** para iniciar el asistente **Agregar impresora**.
- 3 Seleccione **Agregar una impresora de red, inalámbrica o Bluetooth**. Si la impresora aparece en la lista, selecciónela y haga clic en **Siguiente**, o bien seleccione **La impresora deseada no está en la lista**. Haga clic en **Seleccionar una impresora compartida por nombre**, escriba la ruta de acceso de la impresora en el cuadro de texto y, a continuación, haga clic en **Siguiente**.
Por ejemplo: \\<nombre de host del servidor>\<nombre de la impresora compartida>
El nombre de host del servidor es el nombre del equipo servidor que lo identifica en la red. El nombre de la impresora compartida es el nombre asignado durante el proceso de instalación del servidor.
- 4 Si se trata de una impresora nueva, es posible que se le solicite que instale un controlador de impresora. Si no hay ningún controlador del sistema disponible, tendrá que especificar la ruta de acceso a los controladores disponibles.
- 5 Confirme el nombre de la impresora y, a continuación, haga clic en **Siguiente**.
- 6 Seleccione **Sí** si desea establecer esta impresora como impresora predeterminada y, a continuación, haga clic en **Siguiente**.
- 7 Si desea verificar la instalación, haga clic en **Imprimir una página de prueba**.

8 Haga clic en **Finalizar**.

Cuando la página de prueba se imprima correctamente, la instalación habrá finalizado.

Instalación de los controladores de impresora en equipos con Macintosh

Instalación de los controladores y el software

- 1 Ejecute el disco *Software and Documentation* en el equipo Macintosh.
- 2 Haga doble clic en el icono del **Instalador de Dell C1760/C1660** y, a continuación, haga clic en **Continuar**.
- 3 Haga clic en **Continuar** en la pantalla de **Presentación**.
- 4 Haga clic en **Continuar** en la pantalla de **Presentación**.
- 5 Seleccione un idioma para el contrato de licencia del software.
- 6 Después de leer el contrato de licencia del software, haga clic en **Continuar**.
- 7 Si está de acuerdo con las condiciones del contrato, haga clic en **Aceptar** para continuar con el proceso de instalación.
- 8 Confirme el lugar de instalación y, a continuación, haga clic en **Continuar**.
- 9 Haga clic en **Instalar** para realizar la instalación estándar.
- 10 Escriba el nombre y la contraseña del administrador y luego haga clic en **Instalar software**.
- 11 Haga clic en **Cerrar** para finalizar la instalación.

Cómo agregar una impresora en Mac OS X 10.5 o versiones posteriores

Cuando se utilice una conexión USB

- 1 Encienda la impresora.
- 2 Conecte el cable USB entre la impresora y el ordenador Macintosh.
- 3 Abra **Preferencias del sistema** y haga clic en **Impresión y fax** (**Impresión y escaneado** en Mac OS X 10.7).
- 4 Haga clic en el signo (+) y haga clic en **Predeterminado**.
- 5 Seleccione la impresora conectada mediante USB en la lista **Nombre de la Impresora**.
El **nombre** e **Imprimir con** se introducen automáticamente.
- 6 Haga clic en **Añadir**.

Cuando se utilice Bonjour

- 1 Encienda la impresora.
- 2 Asegúrese de que la impresora Macintosh está conectada a la red.
Si utiliza una conexión por cable, conecte el cable Ethernet entre la impresora y la red.
Si utiliza una conexión inalámbrica, compruebe que la conexión inalámbrica esté bien configurada en el ordenador Macintosh y la impresora.
- 3 Abra **Preferencias del sistema** y haga clic en **Impresión y fax** (**Impresión y escaneado** en Mac OS X 10.7).
- 4 Haga clic en el signo más (+) y en **Default** (haga clic en el signo más (+) y seleccione la impresora en **Nearby Printers**. Si no hay impresoras en **Impresoras cercanas**, seleccione **Añadir otra impresora u otro escáner** para Mac OS X 10.7).

- 5 Seleccione la impresora conectada mediante Bonjour en la lista **Nombre de la impresora**. El **nombre** e **Imprimir con** se introducen automáticamente.
- 6 Haga clic en **Añadir**.

Cuando se utilice la impresión IP

- 1 Encienda la impresora.
- 2 Asegúrese de que la impresora Macintosh está conectada a la red.
Si utiliza una conexión por cable, conecte el cable Ethernet entre la impresora y la red.
Si utiliza una conexión inalámbrica, compruebe que la conexión inalámbrica esté bien configurada en el ordenador Macintosh y la impresora.
- 3 Abra **Preferencias del sistema** y haga clic en **Impresión y fax** (**Impresión y escaneado** en Mac OS X 10.7).
- 4 Haga clic en el signo (+) y haga clic en **IP**.
- 5 Seleccione **Line Printer Daemon (LPD)** en **Protocolo**.
- 6 Escriba la dirección IP de la impresora en el campo **Dirección**.
- 7 Seleccione el modelo de su impresora para **Imprimir usando**.
 **NOTA:** Cuando la impresión se configure mediante la impresión IP, el nombre de la cola aparecerá en blanco. No hace falta que lo especifique.
- 8 Haga clic en **Añadir**.

Cómo agregar una impresora en Mac OS X 10.4.11

Cuando se utilice una conexión USB



- 1 Encienda la impresora.
- 2 Conecte el cable USB entre la impresora y el ordenador Macintosh.
- 3 Inicie la **Utilidad de configuración de impresora**.
 **NOTA:** La **Utilidad Configuración de impresora** se encuentra en la carpeta **Utilidades de Aplicaciones**.
- 4 Haga clic en **Añadir**.
- 5 Haga clic en **Navegador por omisión** en el cuadro de diálogo **Navegador de impresoras**.
- 6 Seleccione la impresora conectada mediante USB en la lista **Nombre de la Impresora**. El **nombre** e **Imprimir con** se introducen automáticamente.
- 7 Haga clic en **Añadir**.

Cuando se utilice Bonjour

- 1 Encienda la impresora.
- 2 Asegúrese de que la impresora Macintosh está conectada a la red.
Si utiliza una conexión por cable, conecte el cable Ethernet entre la impresora y la red.
Si utiliza una conexión inalámbrica, compruebe que la conexión inalámbrica esté bien configurada en el ordenador Macintosh y la impresora.
- 3 Inicie la **Utilidad de configuración de impresora**.
 **NOTA:** La **Utilidad Configuración de impresora** se encuentra en la carpeta **Utilidades de Aplicaciones**.
- 4 Haga clic en **Añadir**.

- 5 Haga clic en **Navegador por omisión** en el cuadro de diálogo **Navegador de impresoras**.
- 6 Seleccione la impresora conectada mediante Bonjour en la lista **Nombre de la impresora**.
El **nombre** e **Imprimir con** se introducen automáticamente.
- 7 Haga clic en **Añadir**.

Cuando se utilice la impresión IP

- 1 Encienda la impresora.
- 2 Asegúrese de que la impresora Macintosh está conectada a la red.
Si utiliza una conexión por cable, conecte el cable Ethernet entre la impresora y la red.
Si utiliza una conexión inalámbrica, compruebe que la conexión inalámbrica esté bien configurada en el ordenador Macintosh y la impresora.
- 3 Inicie la **Utilidad de configuración de impresora**.
 **NOTA:** La **Utilidad Configuración de impresora** se encuentra en la carpeta **Utilidades de Aplicaciones**.
- 4 Haga clic en **Añadir**.
- 5 Haga clic en **Impresora IP** en el cuadro de diálogo **Navegador de impresoras**.
- 6 Seleccione **Line Printer Daemon (LPD)** en **Protocolo**.
- 7 Escriba la dirección IP de la impresora en el campo **Dirección**.
- 8 Seleccione el modelo de su impresora para **Imprimir usando**.
 **NOTA:** Cuando la impresión se configure mediante la impresión IP, el nombre de la cola aparecerá en blanco. No hace falta que lo especifique.
- 9 Haga clic en **Añadir**.

Uso de la impresora

11 Panel del operador	81
12 Dell™ Printer Configuration Web Tool.....	85
13 Descripción de los menús de Herramientas	117
14 Descripción de los menús de la impresora	131
15 Instrucciones sobre el material de impresión	149
16 Colocación del material de impresión.....	157

Panel del operador

Uso de los botones del panel del operador



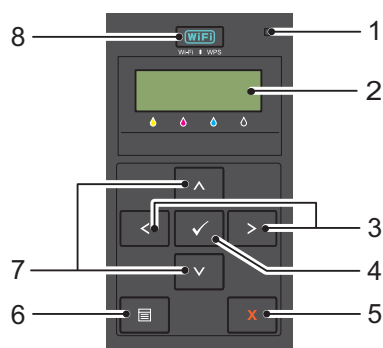

El panel del operador tiene una pantalla de cristal líquido (LCD), siete botones y un indicador.



- 1 Indicador de lista/error
 - Se ilumina en verde cuando la impresora está lista o está en modo de suspensión y parpadea cuando se están recibiendo datos.
 - Se ilumina en color naranja cuando se produce un error y parpadea cuando se produce un error de impresión.
- 2 Panel LCD
- 3 Botón < >
 - Permite seleccionar los submenús o los valores de configuración en el modo de menús.
- 4 Botón ✓ (Configurar)
 - Permite mostrar el menú o elemento seleccionado y determina el valor elegido en el modo de menús.
- 5 Botón X (Cancelar)
 - Permite cancelar el trabajo de impresión actual.
 - Permite cambiar al modo de impresión desde el menú superior del modo de menús.
 - Permite cambiar a la jerarquía superior del menú desde el submenú del modo de menús.
- 6 Botón ☰ (Menú)
 - Permite cambiar al modo de menús desde el modo de impresión.
 - Permite cambiar al modo de impresión desde el modo de menús.
- 7 Botón ^ v
 - Permiten desplazarse por los menús o elementos en el modo de menús. Para escribir números o contraseñas, pulse estos botones.
- 8 Botón Wi-Fi (Wi-Fi | WPS)
 - Inicia Wi-Fi Protected Setup® (configuración del botón pulsador). Se ilumina cuando está activado y parpadea en determinadas condiciones.

Estado de la retroiluminación del botón Wi-Fi | WPS

En esta sección se describe cuándo la retroiluminación del botón  (Wi-Fi | WPS) se ilumina o parpadea. Para más información, consulte "Problemas de conexión inalámbrica" en la página 231.

Retroiluminación del botón Wi-Fi WPS	Configuración de LAN inalámbrica ^{*1}	Estado de la impresora	Mensaje de error	
	Deshabilitar	N/D	Conectado a la red mediante cable Ethernet; la configuración de Wi-Fi no está disponible cuando un cable Ethernet está conectado a la impresora.	
	Deshabilitar	-	-	
	Habilitar	-	La impresora entra en modo Suspensión/Suspensión completa	
	Habilitar	Habilitar	Enlace inalámbrico establecido	
	Parpadea normal	Habilitar	Buscando punto de acceso LAN o router inalámbrico	
	Parpadea lentamente	Habilitar	Buscando/conectando con un punto de acceso WPS o router durante la operación inalámbrica	
	Parpadeo rápido	Habilitar	No se encontró ningún punto de acceso LAN o router en el tiempo especificado	Error de tiempo de espera de red inalámbrica
			Error de conexión WPS	Error de descarga inalámbrica
			Se encontró un punto de acceso LAN o router inalámbrico pero ocurrió un error de conexión (error de frase de paso)	Error de contraseña inalámbrica
			Se detectaron señales WPS desde varios puntos de acceso o routers durante la operación inalámbrica (superposición de sesiones)	Error de superposición de sesiones inalámbricas
			Error de conexión WPS; la configuración de seguridad del punto de acceso inalámbrico o router es WEP, que no se admite en WPS	Error de conexión de PA WEP inalámbrico
Se introdujo una clave WEP errónea durante la configuración inalámbrica	Error de entrada de clave WEP			

*1 Puede habilitar/deshabilitar la configuración de LAN inalámbrica. Para más información, consulte "LAN Inalámbrica" en la página 133.

Utilización del panel del operador para cambiar la configuración de la impresora

En el panel del operador se pueden seleccionar opciones de menú y sus valores correspondientes.







Cuando introduce por primera vez los menús en el panel del operador, verá un asterisco (*) junto a un valor en los menús. Este asterisco indica la configuración del menú predeterminado de fábrica. Esta configuración es la configuración original de la impresora.

 **NOTA:** Los valores predeterminados de fábrica podrían variar según el país.







Cuando selecciona una nueva configuración en el panel del operador, se muestra un asterisco junto a la configuración que la identifica como la configuración de menú predeterminada del usuario.

Esta configuración estará activa hasta que se seleccione otra o se restablezcan los valores predeterminados de fábrica.



Para seleccionar un nuevo valor como configuración:

- 1 Pulse el botón  (Menú).
- 2 Pulse el botón  o  hasta que aparezca el idioma que desee y, después, pulse el botón  (Configurar).
- 3 Pulse el botón  o  hasta que aparezca el menú o el elemento de menú que desee y, después, pulse el botón  (Configurar).
 - Si la selección es un menú, se abre el menú y aparece la primera configuración del sistema en el menú.
 - Si la selección es un elemento de menú, se muestra la configuración del menú predeterminada para el elemento de menú.

Cada elemento de menú dispone de una lista de valores. Un valor puede ser:

- Una frase o palabra que describa una configuración
 - Un valor numérico que se puede modificar
 - Un valor de activación o desactivación
 - Pulse el botón  o  al mismo tiempo. Se restablecerá la configuración del menú predeterminada de fábrica. Pulse el botón  (Configurar) para volver a la configuración del menú predeterminada de fábrica.
- 4 Pulse el botón  o  para desplazarse hasta que aparezca el valor deseado.
 - 5 Pulse el botón  (Configurar).

Se habilita el valor de la configuración, que se indica por un asterisco (*) junto al valor.

- 6 Pulse el botón  (Cancelar) o el botón  para volver al menú anterior.

Para continuar la configuración de otros elementos, seleccione el menú deseado. Para dejar de configurar nuevos valores, pulse el botón  (Cancelar).

La configuración del controlador puede tener preferencia sobre los cambios realizados anteriormente. En este caso, cambie los valores predeterminados en el panel del operador.





Impresión de una página de configuración del dispositivo

La página de configuración del dispositivo muestra la configuración actual de los menús de la impresora. Para más detalles sobre cómo imprimir un informe de configuración del panel, consulte "Descripción de los menús de la impresora" en la página 131.

Cambio del idioma

Para mostrar un idioma diferente en el panel del operador:

Panel del operador















- 1 Pulse el botón  (Menú).
- 2 Pulse el botón  hasta que aparezca Idioma del panel y, a continuación, pulse el botón  (Configurar).
- 3 Pulse el botón  hasta que aparezca el idioma que desee y, después, pulse el botón  (Configurar).

Herramientas

- 1 Haga clic en Inicio → Todos los programas → Impresoras Dell → Dell C1660w Color Printer o Dell C1760nw Color Printer → Herramientas.
 **NOTA:** Para más detalles sobre cómo iniciar las **Herramientas**, consulte "Inicio de las Herramientas" en la página 117.
Se abrirá la función **Herramientas**.
- 2 Haga clic en la ficha **Mantenimiento de la impresora**.
- 3 Seleccione **Configuraciones del sistema** en la lista a la izquierda de la página.
Aparecerá la página **Configuración del Sistema**.
- 4 Seleccione el idioma que desee en **Idioma del panel** y, a continuación, haga clic en **Aplicar nueva configuración**.

Configuración de la opción del temporizador de ahorro de energía

Puede ajustar el temporizador de ahorro de energía para la impresora. Si no comienza a copiar tras realizar la modificación en el panel del operador, la impresora espera unos instantes antes de restaurar la configuración predeterminada establecida para copiar.

- 1 Pulse el botón  (Menú).
- 2 Pulse el botón  hasta que aparezca Menú Admin y después pulse el botón  (Configurar).
- 3 Pulse el botón  hasta que aparezca Configuración del sistema y, a continuación, pulse el botón  (Configurar).
- 4 Asegúrese de que aparece Temporizador de ahorro de energía y, a continuación, pulse el botón  (Configurar).
- 5 Pulse el botón  para seleccionar Suspensión, Suspensión completa o Temporizador de deshabilitación automática y, a continuación, pulse el botón  (Configurar).
Cuando seleccione Suspensión o Suspensión completa, vaya al paso 7.
Cuando seleccione Temporizador con deshabilitación automática, vaya al paso 6.
- 6 Pulse el botón  para seleccionar Habilitar o Deshabilitar y, a continuación, pulse el botón  (Configurar).
Si selecciona Deshabilitar, vaya al paso 8.
- 7 Pulse el botón  o , o introduzca el valor deseado mediante el teclado numérico y, a continuación, pulse el botón  (Configurar).
Puede seleccionar de 5–30 minutos para Suspensión, de 1 a 6 minutos para Suspensión completa o de 60 a 1.440 minutos para Temporizador con deshabilitación automática.
- 8 Pulse el botón  (Cancelar) o el botón  para volver al menú anterior.

Dell™ Printer Configuration Web Tool

NOTA: Las imágenes utilizadas en este manual pertenecen a la impresora Dell C1760nw Color Printer, a no ser que se indique lo contrario.

Descripción general

NOTA: Esta herramienta web solo está disponible cuando la impresora está conectada a una red.

Una de las funciones de Dell Printer Configuration Web Tool es la Configuración de alerta de e-mail, mediante la cual se le envía, a usted o a la persona encargada, un e-mail cuando la impresora necesita suministros o la intervención del usuario.

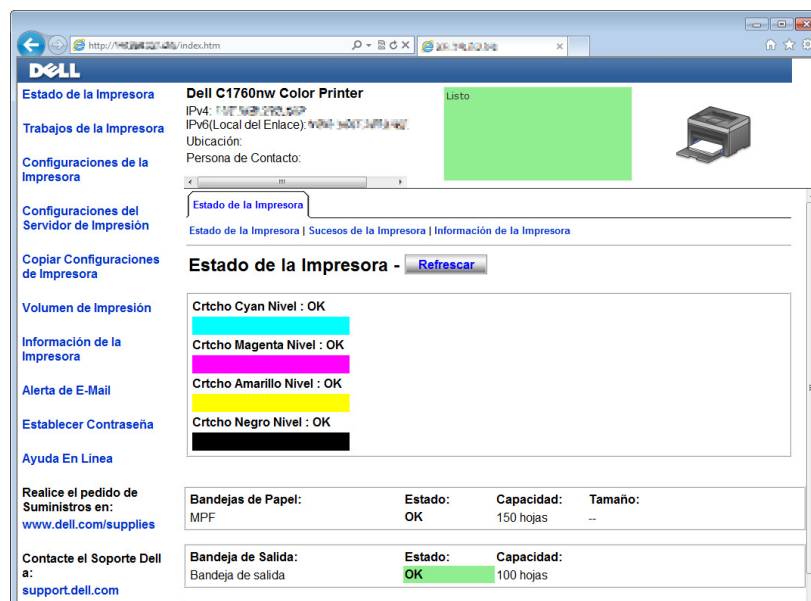

Para rellenar los informes de inventario de la impresora que requieran el número de etiqueta de propiedad de todas las impresoras de su área, utilice la función Información de la impresora de Dell Printer Configuration Web Tool. Escriba la dirección IP de cada impresora de la red para mostrar su número de etiqueta.

La función Dell Printer Configuration Web Tool también le permite cambiar valores de la impresora y realizar un seguimiento de las tendencias de impresión. Si es administrador de red, puede copiar la configuración de la impresora en una o en todas las impresoras de la red utilizando el navegador web.

Configuración de Dell Printer Configuration Web Tool

Antes de usar la función Dell Printer Configuration Web Tool, asegúrese de que JavaScript está activado en su navegador.

Se recomienda configurar los valores de entorno de su navegador web antes de utilizar Dell Printer Configuration Web Tool.

NOTA: Las páginas de Dell Printer Configuration Web Tool pueden resultar ilegibles si el idioma es diferente al de su navegador web.

Configuración desde el navegador web

Se recomienda configurar los valores de entorno de su navegador web y del panel de operador antes de utilizar Dell Printer Configuration Web Tool.

Para Internet Explorer®

Configuración del idioma de la interfaz

- 1 En la barra de menús, seleccione **Herramientas** y luego **Opciones de Internet**.
- 2 Seleccione **Idiomas** en la ficha **General**.
- 3 Especifique el idioma de la interfaz en orden de preferencia en la lista **Idioma**.

Por ejemplo:

- Italiano (Italia) [it-IT]
- Español – España (alfabetización tradicional) [es-ES tradnl]
- Alemán (Alemania) [de-DE]
- Francés (Francia) [fr-FR]
- Inglés (Estados Unidos) [en-US]
- Danés [da-DK]
- Neerlandés (Países Bajos) [nl-NL]
- Noruego (Bokmal) [no]
- Sueco [sv-SE]

Definición de la dirección IP de la impresora sin proxy

- 1 Seleccione **Opciones de Internet** en el menú **Herramientas**.
- 2 Haga clic en **Configuración de LAN** bajo **Configuración de la red de área local (LAN)** en la ficha **Conexiones**.
- 3 Puede configurar la configuración de LAN de una de las siguientes formas:
 - Desmarque la casilla **Utilizar un servidor proxy para su LAN** bajo **Servidor proxy**.
 - Haga clic en **Avanzadas** y especifique la dirección IP de su impresora en el campo **Usar el mismo servidor proxy para todos los protocolos** dentro de **Excepciones**.

Después de configurar el idioma y el proxy, introduzca `<http://nnn.nnn.nnn.nnn/>` (la dirección IP de su impresora) en el campo de entrada de URL del navegador para activar **Dell Printer Configuration Web Tool**.

Para Firefox®

Configuración del idioma de la interfaz

- 1 Seleccione **Opciones** en el menú **Herramientas**.
- 2 Haga clic en **Seleccionar** en la ficha **Contenido**.
- 3 Especifique el idioma de la interfaz en orden de preferencia en la lista **Idioma en orden de preferencia**.

Por ejemplo:

- Inglés [en] o Inglés/Estados Unidos [en-us]
- Italiano [it]
- Español [es]
- Alemán [de]
- Francés [fr]

- Holandés [nl]
- Noruego [no]
- Sueco [sv]
- Danés [da]

Definición de la dirección IP de la impresora sin proxy

- 1 Seleccione Opciones en el menú Herramientas.
- 2 Haga clic en la ficha Avanzado.
- 3 Haga clic en Red en el cuadro de diálogo Opciones.
- 4 Haga clic en Conexión → Configuraciones.
- 5 Puede configurar la configuración de LAN de una de las siguientes formas:
 - Seleccione la casilla Sin proxy si no quiere utilizar un proxy.
 - Marque la casilla Autodetectar configuración de proxy para esta red.
 - Seleccione la casilla de verificación Configuración manual del proxy e introduzca un nombre de host y un número de puerto si tiene una lista con varios servidores proxy. Si tiene una dirección IP sin proxy, introduzca la dirección IP de su impresora en la casilla de edición No usar proxy para.
 - Marque la casilla URL para la configuración automática del proxy.

Después de configurar el idioma y el proxy, introduzca <http://nnn.nnn.nnn.nnn/> (la dirección IP de su impresora) en el campo de entrada de URL del navegador para activar **Dell Printer Configuration Web Tool**.

Configuración desde el panel del operador

Dell Printer Configuration Web Tool sólo se puede iniciar si EWS está en modo **Habilitar** (el valor predeterminado de fábrica) en el panel del operador. Compruebe esta configuración del panel del operador en caso de que no pueda iniciar **Dell Printer Configuration Web Tool**. Para más información, consulte "Descripción de los menús de la impresora" en la página 131.

Inicio de Dell Printer Configuration Web Tool

Para iniciar **Dell Printer Configuration Web Tool**, escriba la dirección IP de la impresora en el navegador web.



Si la desconoce, imprima la página de configuración de la impresora o abra la página de **Configuración TCP/IP**, donde se indica la dirección IP. Para más detalles sobre cómo encontrar la dirección IP de la impresora, consulte "Verificación de la configuración IP" en la página 43.

Visión general de los elementos del menú

Utilice **Dell Printer Configuration Web Tool** para:

Estado de la impresora

Use el menú **Estado de la impresora** para obtener información sobre el estado de la impresora. Cuando se esté agotando el cartucho de tóner, haga clic en el enlace de solicitud de suministros de la primera pantalla para encargar más cartuchos.

Trabajos de la impresora

Use el menú **Trabajos de la impresora**, que contiene información sobre las páginas **Lista de trabajos** y **Trabajos completados**.

Estas páginas muestran información detallada sobre el estado de cada protocolo o cada trabajo.

Configuración de la impresora

Use el menú **Configuraciones de la impresora** para cambiar la configuración de la impresora y poder verla en el panel del operador de forma remota.

Imprimir configuración del servidor

Utilice el menú **Imprimir configuración del servidor** para cambiar el tipo de interfaz de la impresora y las condiciones necesarias de comunicación.

Copiar configuración de la impresora

Utilice el menú **Copiar configuración de la impresora** para copiar la configuración de la impresora en otra impresora o impresoras en la red escribiendo la dirección IP de cada impresora.



NOTA: Deberá iniciar la sesión como administrador para utilizar esta función.

Volumen de impresión

Use la opción **Volumen de impresión** para comprobar el número de páginas impresas en cada tamaño de papel.

Información de la impresora

Consulte la información de la impresora con el menú **Información de la impresora**.

Alerta de e-mail

Use el menú **Alerta de e-mail** para recibir un correo electrónico cuando la impresora necesite suministros o la intervención del usuario. Escriba su nombre o el de la persona encargada en el campo correspondiente para recibir notificaciones.

Establecer contraseña

Utilice el menú **Establecer contraseña** para bloquear la herramienta **Dell Printer Configuration Web Tool** con una contraseña para que los demás usuarios no cambien accidentalmente los valores de impresora que ha seleccionado.



NOTA: Deberá iniciar la sesión como administrador para utilizar esta función.

Ayuda en línea

Haga clic en **Ayuda En Línea** para visitar el sitio web de asistencia de Dell.

Realice el pedido de suministros en:

www.dell.com/supplies

Contactar con el Soporte Dell:

support.dell.com

Formato de presentación de la página

La página se distribuye en tres secciones.

Cuadro superior

El cuadro superior se encuentra en la parte superior de todas las páginas. Aquí aparecen las características y el estado actual de la impresora cuando Dell Printer Configuration Web Tool está activada.

Se compone de los siguientes elementos.

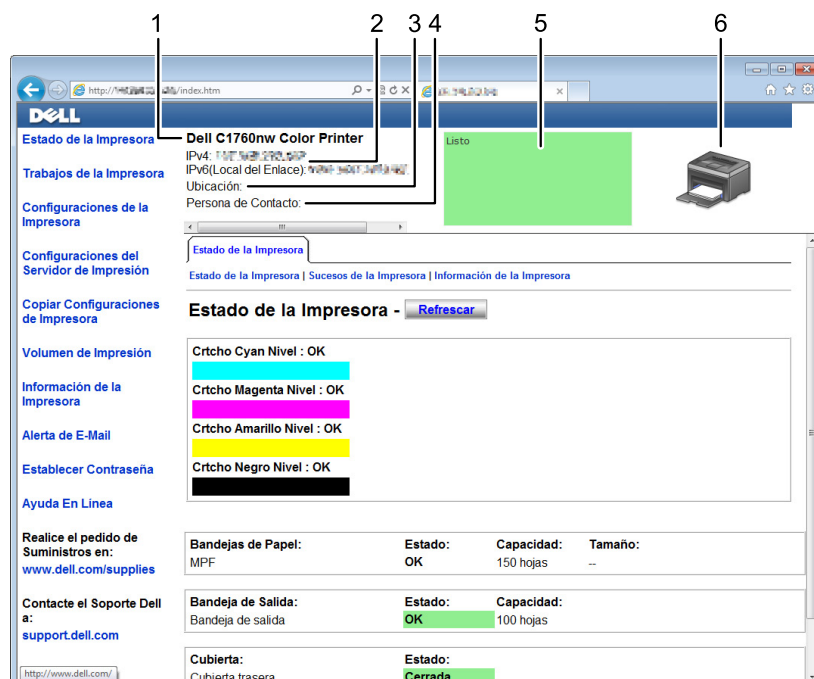

1	Dell C1760nw Color Printer	Muestra el nombre del modelo de la impresora.
2	Dirección IP	Muestra la dirección IP de su impresora.
3	Ubicación	Muestra la ubicación de la impresora. La ubicación se puede cambiar en Información básica , en la página Configuración del servidor de impresión .
4	Persona de contacto	Muestra el nombre del administrador de la impresora. El nombre se puede cambiar en Información básica , en la página Configuraciones del servidor de impresión .
5	Panel de sucesos	Muestra el estado de la impresora. Si se produce un error, se muestran el código de error y un mensaje. Por ejemplo, 077-090:Atasco de papel. Abrir...
6	Imagen de la impresora	Muestra la imagen de la impresora. Al hacer clic sobre ella, aparecerá el menú Estado de la impresora en el cuadro derecho.

Cuadro izquierdo

El cuadro izquierdo está situado en el lateral izquierdo de todas las páginas. Los títulos de menús que aparecen en él tienen vínculos a los menús y páginas correspondientes. Puede ir a la página en cuestión haciendo clic en el nombre correspondiente.

El cuadro izquierdo contiene los siguientes menús.

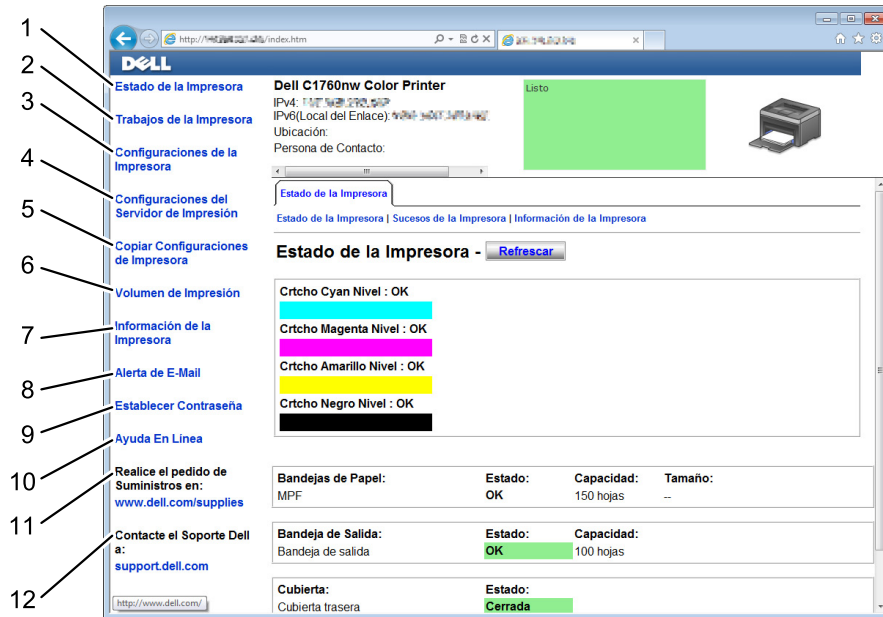

1	Estado de la impresora	Enlaza con el menú Estado de la impresora.
2	Trabajos de la impresora	Enlaza con el menú Trabajos de la impresora.
3	Configuración de la impresora	Enlaza con el menú Informe de las configuraciones de la impresora.
4	Imprimir configuración del servidor	Enlaza con el menú Informes del servidor de impresión.
5	Copiar configuración de la impresora	Enlaza con el menú Copiar configuración de la impresora.
6	Volumen de impresión	Enlaza con el menú Volumen de impresión.
7	Información de la impresora	Enlaza con el menú Estado de la impresora.
8	Alerta de e-mail	Enlaza con el menú Configuraciones del servidor de impresión.
9	Establecer contraseña	Enlaza con el menú Seguridad.
10	Ayuda En Línea	Enlaza con el sitio web de asistencia de Dell.
11	Realice el pedido de suministros en:	Enlaza con la página web de Dell.
12	Contacte el Soporte Dell a:	Enlaza con la página web de asistencia de Dell: support.dell.com

Cuadro derecho

El cuadro derecho está situado en el lateral derecho de todas las páginas. Su contenido se corresponde con el menú que seleccione en el cuadro izquierdo. Para obtener información detallada sobre los elementos que aparecen en este cuadro, consulte "Detalles de los elementos del menú" en la página 92.

Botones del cuadro derecho

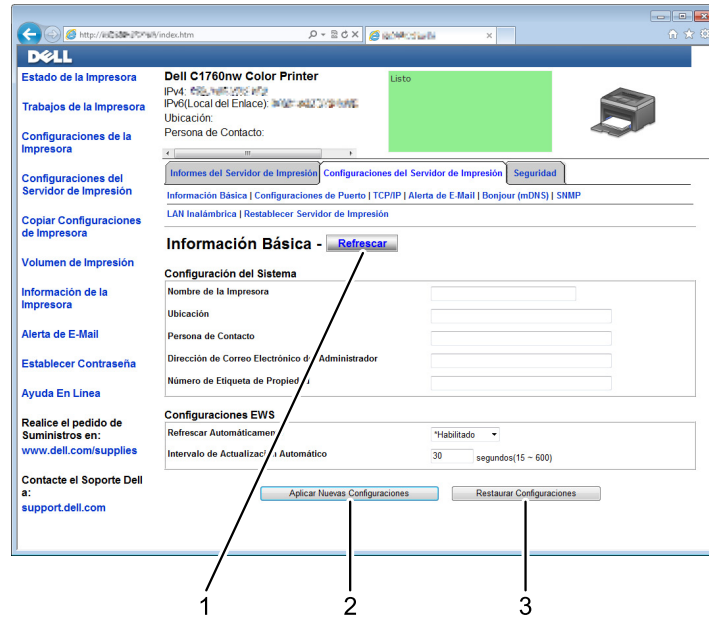

1	Botón Actualizar	Recibe la configuración actual de la impresora y actualiza la información más reciente en el cuadro derecho.
2	Botón Aplicar nueva configuración	Envía a la impresora los nuevos valores definidos en Dell Printer Configuration Web Tool. Los valores de impresora antiguos se sustituyen por los nuevos.
3	Botón Restaurar configuración	Restaura la configuración anterior. Los valores nuevos no se enviarán a la impresora.

Modificación de la configuración de los elementos del menú

Algunos menús le permiten modificar los valores de la impresora mediante la herramienta **Dell Printer Configuration Web Tool**. Al acceder a dichos menús, aparece en pantalla el diálogo de autenticación. Escriba un nombre de usuario y una contraseña para el administrador de la impresora siguiendo las peticiones del cuadro de diálogo.

El nombre de usuario predeterminado es **admin**, y la contraseña predeterminada es en blanco. Solo se puede modificar la contraseña en la página **Establecer contraseña** del menú **Seguridad**. Para más información, consulte "Establecer contraseña" en la página 115.

Detalles de los elementos del menú

"Estado de la impresora"		"Estado de la impresora"
		"Sucesos de la impresora"
		"Información de la impresora"
"Trabajos de la impresora"		"Lista de trabajos"
		"Trabajos completados"
"Configuración de la impresora"	"Informe de las configuraciones de la impresora"	"Configuración del menú"
		"Informes"
	"Configuraciones de la impresora"	"Configuración del sistema"
		"Configuraciones USB"
		"Configuración segura"
"Mantenimiento de la impresora"		"Densidad del papel"
		"Ajustar BTR"
		"Ajustar fusor"
		"Ajuste de registro automático"
		"Ajustes de registro de color"
		"Limpiar desarrollador"
		"Actualización de BTR"
		"Cuadro de mantenimiento"
		"Restaurar valores predeterminados"
		"Tóner no Dell"
		"Ajustar Altitud"
		"Personalización de enlace web"

"Imprimir configuración del servidor"	"Informes del servidor de impresión"	"Página de configuración del servidor de impresión"
		"Página de configuración de alerta de e-mail"
"Imprimir configuración del servidor"		"Información básica"
		"Configuración de puerto"
		"TCP/IP"
		"Alerta de e-mail"
		"Bonjour (mDNS)"
		"SNMP"
		"LAN inalámbrica" ^{*1}
	"Restablecer servidor de impresión"	
"Seguridad"	"Establecer contraseña"	
	"Filtro IP (IPv4)"	
"Copiar configuración de la impresora"		"Copiar configuración de la impresora"
		"Copiar informe de la configuración de la impresora"
"Volumen de impresión"		"Volumen de impresión"

^{*1} Este elemento sólo está disponible cuando se conecta la impresora con una red inalámbrica.

Estado de la impresora

Con el menú **Estado de la impresora** puede consultar el estado de los consumibles, el hardware y las características de la impresora.

El menú **Estado de la impresora** contiene las siguientes páginas.

Estado de la impresora

Uso:

Comprobar el estado de los consumibles y bandejas.

Valores:

Nivel del cartucho de cian			Muestra el porcentaje de tóner que queda en cada cartucho de tóner. Cuando un cartucho esté vacío, aparecerá un mensaje. El texto <i>Llamada o Pedido</i> tiene un enlace al sitio web de suministros de la impresora Dell.
Nivel del cartucho de magenta			
Nivel del cartucho de amarillo			
Nivel del cartucho de negro			
Bandejas de papel	Estado	OK	Indica que hay algo de papel en la bandeja, pero se desconoce la cantidad.
		Añadir papel	Indica que no hay papel en la bandeja.
	Capacidad		Muestra la capacidad máxima de la bandeja de salida.
	Tamaño		Muestra el tamaño del papel de la bandeja.
Bandeja de salida	Estado	OK	Indica que la bandeja está disponible.
	Capacidad		Muestra la capacidad máxima de la bandeja de salida.
Cubierta	Estado	Cerrada	Indica que la bandeja está cerrada.
		Abierta	Indica que la bandeja está abierta.
Tipo de impresora			Muestra el tipo de impresora. Láser color es el valor normal.
Velocidad de impresión			Muestra la velocidad de impresión.

Sucesos de la impresora

Uso:

Cuando se producen fallos, como *Sin papel* o *La cubierta trasera está abierta*, los detalles de todas las alertas o avisos de errores se muestran en la página **Sucesos de la impresora**.

Valores:

Ubicación	Muestra el lugar donde se ha producido el error.
Detalles	Muestra los detalles del error.

Información de la impresora

Uso:

Mostrar la información del sistema de la impresora. Esta página también puede verse haciendo clic en **Información de la impresora** en el cuadro izquierdo.

Valores:

Número de etiqueta de servicio Dell	Muestra el número de etiqueta de servicio de Dell.	
Código de servicio express	Muestra el código de servicio express de la impresora.	
Número de etiqueta de propiedad	Muestra el número de etiqueta de propiedad de la impresora.	
Número de serie de la impresora	Muestra el número de serie de la impresora.	
Capacidad de memoria	Muestra la capacidad de memoria.	
Velocidad del procesador	Muestra la velocidad de procesado.	
Niveles de actualización de la impresora	Versión del firmware	Indica la versión del controlador.
	Versión del firmware de red	Indica la versión de NIC.

Trabajos de la impresora

El menú **Trabajos de la impresora** contiene información sobre las páginas **Lista de trabajos** y **Trabajos completados**, que muestran información detallada sobre el estado de cada protocolo o los trabajos de impresión.

Lista de trabajos

Uso:

Confirmar que se están procesando los trabajos de impresión. Haga clic en **Actualizar** para actualizar la pantalla.

Valores:

ID	Muestra el ID del trabajo.
Nombre de trabajo	Muestra el nombre de archivo del trabajo de impresión en curso.
Propietario	Muestra el nombre del propietario del trabajo.
Nombre de host	Muestra el nombre del equipo host.
Estado de trabajo	Muestra el estado del trabajo de impresión en curso.
Anfitrión I/F	Muestra el estado de la interfaz del host.
Hora de entrega del trabajo	Muestra la fecha en que se envió el trabajo de impresión.

Trabajos completados

Uso:

Comprobar los trabajos completados. Se muestran los 10 últimos trabajos. Haga clic en **Actualizar** para actualizar la pantalla.

Valores:

ID	Muestra el ID del trabajo.
Nombre de trabajo	Muestra el nombre de archivo del trabajo.
Propietario	Muestra el nombre del propietario del trabajo.
Nombre de host	Muestra el nombre del equipo host.
Resultado de salida	Muestra el estado del trabajo.
Número de impresión	Muestra el número total de páginas usadas por el trabajo de impresión.
Número de hojas	Muestra el número total de hojas usadas por el trabajo de impresión.
Anfitrión I/F	Muestra el estado de la interfaz del host.
Hora de entrega del trabajo	Muestra la fecha en que se envió el trabajo.

Configuración de la impresora

Use el menú **Configuraciones de la impresora** para ver el **informe de valores de la impresora** y configurar sus parámetros.

En la parte superior del cuadro derecho aparecen las siguientes páginas con fichas.

Informe de las configuraciones de la impresora

La ficha **Informe de la configuración de la impresora** incluye las páginas **Configuración del menú** e **Informes**.

Configuración del menú

Uso:

Mostrar las configuraciones actuales de su impresora.

Valores:

Configuración del sistema	Temporizador de ahorro de energía - Suspensión	Muestra el tiempo necesario para que la impresora entre en modo Suspensión tras la finalización de un trabajo.
	Temporizador de ahorro de energía - Suspensión completa	Muestra el tiempo necesario para que la impresora entre en modo Suspensión completa después de entrar en el modo de Suspensión.
	Temp. ahorro ener. - Temporizador con apagado automático ^{*1}	Muestra el tiempo que tarda la impresora en apagarse después de haber entrado en el modo Suspensión completa.
	Tiempo de espera de fallo	Muestra el tiempo que tarda la impresora antes de cancelar trabajos que se detienen de forma anómala.
	Tiempo de espera de trabajo	Muestra el tiempo que espera la impresora para recibir datos del equipo.
	mm/pulgada	Muestra la unidad de medida usada después del valor numérico en el panel del operador.

	Tamaño de papel predeterminado	Muestra el tamaño del papel predeterminado.
	Desactivar la impresión con tamaño de papel grande	Muestra si se deshabilita la impresión en caso de que el tamaño del papel configurado en el controlador de impresora y el tamaño del papel configurado en la bandeja de la impresora no coincidan (el papel configurado en la bandeja es más grande).
	Impresión de registro automática	Muestra si se imprimirá un informe de historial de trabajos automáticamente cada 10 trabajos.
	Mensaje de alerta de tóner bajo	Indica si se mostrará el mensaje de alerta cuando el nivel del tóner sea bajo.
	Idioma del panel	Muestra el idioma utilizado en el panel del operador.
Configuraciones USB	Puerto USB	Muestra si está habilitada la interfaz USB.
Configuración segura	Ajustar bloqueo de panel	Indica si se limita el acceso a los menús mediante una contraseña.
	Error de inicio de sesión - Intentos	Muestra el número máximo de intentos que puede fallar el administrador para iniciar sesión.
	Descarga de software	Muestra si se permite descargar las actualizaciones de software.
Densidad del papel	Normal	Muestra la densidad de papel para papel normal.
	Etiqueta	Muestra la densidad de papel para etiquetas.
Ajustar BTR	Normal	Muestra la configuración del voltaje del rodillo de transferencia para papel normal.
	Normal grueso	Muestra la configuración del voltaje del rodillo de transferencia para papel normal grueso.
	Portadas	Muestra la configuración del voltaje del rodillo de transferencia para papel de portada.
	Etiqueta	Muestra la configuración del voltaje del rodillo de transferencia para etiquetas.
	Encapado	Muestra la configuración del voltaje del rodillo de transferencia para papel encapado.
	Sobre	Muestra la configuración del voltaje del rodillo de transferencia para sobres.
	Reciclado	Muestra la configuración del voltaje del rodillo de transferencia para papel reciclado.
Ajustar fusor	Normal	Muestra la configuración de la temperatura de la unidad del fusor para papel normal.
	Normal grueso	Muestra la configuración de la temperatura de la unidad del fusor para papel normal grueso.
	Portadas	Muestra la configuración de la temperatura de la unidad del fusor para papel de portadas.
	Etiqueta	Muestra la configuración de la temperatura de la unidad del fusor para etiquetas.
	Encapado	Muestra la configuración de la temperatura de la unidad del fusor para papel encapado.
	Sobre	Muestra la configuración de la temperatura de la unidad del fusor para sobres.
	Reciclado	Muestra la configuración de la temperatura de la unidad del fusor para papel reciclado.
Ajuste de registro automático		Indica si el ajuste de registro de color se realiza automáticamente.

Ajustar Altitud		Muestra la altitud del lugar donde está instalada la impresora.
Actualización de BTR		Muestra si se ejecutan medidas para evitar el curvado/separación de la descarga del papel.
Tóner no Dell		Muestra si se utiliza o no un cartucho de tóner de otro fabricante.
Personalización de enlace web	Seleccionar URL de pedidos nuevos	Muestra el enlace utilizado para pedir suministros, al que se puede acceder desde Realice el pedido de suministros en: en el cuadro izquierdo.
	Habitual	Muestra la dirección web habitual (http://accessories.us.dell.com/sna) que se puede vincular a Realice el pedido de suministros en:
	Preferente	Muestra la dirección web preferente (http://premier.dell.com) que se puede vincular a Realice el pedido de suministros en:

*1 La función Tempo apagado auto solamente está disponible en ciertas regiones.

Informes

Uso:

Mostrar la información del historial y de configuración de su impresora.

Valores:

Configuración de la impresora	Haga clic en Iniciar para imprimir la página de configuración de la impresora.
Configuración del dispositivo	Haga clic en Iniciar para imprimir la página de configuración del dispositivo.
Historial de trabajos	Haga clic en el botón Iniciar para imprimir el informe del historial de trabajos.
Historial de errores	Haga clic en el botón Iniciar para imprimir el informe del historial de errores.
Página prueba color	Haga clic en Iniciar para imprimir la página de prueba de color.

Configuraciones de la impresora

La ficha Configuración de la impresora contiene las páginas Configuración del sistema, Configuración USB y Configuración segura.

Configuración del sistema

Uso:

Configurar los valores básicos de la impresora.

Valores:

Temporizador de ahorro de energía - Suspensión *1	Especifica el tiempo necesario para que la impresora entre en modo Suspensión tras la finalización de un trabajo.
Temporizador de ahorro de energía - Suspensión completa	Especifica el tiempo necesario para que la impresora entre en modo Suspensión completa después de entrar en el modo de Suspensión.
Temp. ahorro ener. - Temporizador con apagado automático *2	Especifica el tiempo que se tarda en apagar automáticamente la impresora cuando haya entrado en modo de suspensión completa.

Tiempo de espera de fallo	Especifica el tiempo que tarda la impresora antes de cancelar trabajos que se detienen de forma anómala. La impresión se cancela si se excede este tiempo.
Tiempo de espera de trabajo	Especifica el período de tiempo que la impresora espera para recibir datos del equipo. La impresión se cancela si se excede este tiempo.
mm/pulgada ^{*3}	Especifica la unidad de medida que se muestra después del valor numérico en el panel del operador.
Tamaño de papel predeterminado	Especifica el tamaño del papel predeterminado.
Desactivar la impresión con tamaño de papel grande ^{*4}	Especifica si se van a imprimir trabajos si el papel configurado para la bandeja de la impresora es mayor que el tamaño del papel configurado en el controlador de la impresora (el tamaño del papel no tienen que coincidir).
Impresión de registro automática	Permite especificar si se debe imprimir un historial de trabajo cada 10 trabajos.
Mensaje de alerta de tóner bajo	Le alerta si el tóner está bajo.
Idioma del panel	Permite definir el idioma que se usa en el panel del operador.

*1 Introduzca 5 en **Suspensión** para poner la impresora en el modo de suspensión 5 minutos después de terminar un trabajo. De esta forma, se utilizará menos energía pero la impresora necesitará más tiempo de calentamiento. Introduzca 5 si la impresora comparte el circuito eléctrico con la iluminación de la habitación y nota que las luces parpadean. Seleccione un valor alto si la impresora se utiliza constantemente. En la mayoría de las situaciones, este valor mantiene la impresora lista para trabajar con el mínimo tiempo de calentamiento. Seleccione un valor entre 5 y 30 minutos para el modo de suspensión si desea un equilibrio entre el consumo de energía y un menor tiempo de calentamiento. La impresora volverá automáticamente al modo de espera desde el modo de suspensión cuando reciba datos del equipo. También podrá hacer que la impresora vuelva al modo de espera pulsando cualquier botón en el panel del operador.

*2 La función Tempo apagado auto solamente está disponible en ciertas regiones.

*3 El valor predeterminado de **mm** y **Tamaño de papel predeterminado** varía en función del valor predeterminado de fábrica específico para cada país.

*4 **Desactivar la impresión con tamaño de papel grande** solo está disponible en **Dell Printer Configuration Web Tool** y en **Herramientas**.

Configuraciones USB

Uso:

Cambiar la configuración USB de la impresora.

Valores:

Puerto USB	Habilitar la interfaz USB de su impresora.
------------	--

Configuración segura

Bloqueo del panel

Uso:

Para restringir el acceso a Menú Admin e Informe/Lista mediante una contraseña y establecer o modificar la contraseña.

 **NOTA:** Este menú permite definir una contraseña para bloquear el panel del operador. Al cambiar la contraseña de **Dell Printer Configuration Web Tool**, haga clic en **Establecer contraseña** en el cuadro izquierdo y especifique la contraseña.

Valores:

Aj bloqueo panel	Restringe el acceso a Menú Admin y a Informe/Lista mediante una contraseña.
Contraseña nueva	Establece una contraseña necesaria para acceder a Menú Admin e Informe/Lista.
Volver a escribir contraseña	Vuelva a escribir la contraseña nueva para confirmarla.

Error de Inicio de Sesión

Uso:

Definir el número máximo de errores de inicio de sesión antes de que a un administrador se le deniegue el acceso al Menú Admin e Informe/Lista.

 **NOTA:** Este elemento solo está disponible cuando **Aj bloqueo panel** está establecido en **Habilitar**.

Descarga de software

Uso:

Establecer si se permite descargar las actualizaciones de software.

Mantenimiento de la impresora

La pestaña **Mantenimiento de la impresora** contiene las páginas **Densidad del papel**, **Ajustar BTR**, **Ajustar unidad del fusor**, **Ajuste de registro automático**, **Ajuste de registro automático**, **Limp. desar.**, **Modo de actualización de BTR**, **Cuadro de mantenimiento**, **Rest valor pred**, **Tóner no Dell**, **Ajustar altitud** y **Personalización de enlace web**.

Densidad del papel

Uso:

Especificar la densidad del papel.

Valores:

Normal	Establece la densidad de papel para papel normal.
Etiqueta	Establece la densidad de papel para etiquetas.

Ajustar BTR

Uso:

Especificar los valores de voltaje óptimos del rodillo de transferencia (BTR). Para reducir el voltaje establezca valores negativos. Para aumentar el voltaje establezca valores positivos.

Los ajustes por defecto pueden no ofrecer los mejores resultados en todos los tipos de papel. Si ve motas en el resultado de la impresión, pruebe aumentando el voltaje. Si ve manchas blancas en el resultado de la impresión, pruebe disminuyendo el voltaje.

 **NOTA:** La calidad de impresión variará dependiendo de los valores que seleccione en esta opción.

Valores:

Normal	Establece el valor de voltaje de referencia del rodillo de transferencia para papel normal entre -3 y 3.
Normal grueso	Establece la configuración de voltaje de referencia del rodillo de transferencia para papel normal grueso entre -3 y 3.
Portadas	Establece el valor de voltaje de referencia del rodillo de transferencia para papel de portadas entre -3 y 3.
Etiqueta	Establece el valor de voltaje de referencia del rodillo de transferencia para etiquetas entre -3 y 3.
Encapado	Permite definir el valor de voltaje de referencia del rodillo de transferencia para papel encapado entre -3 y 3.
Sobre	Establece el valor de voltaje de referencia del rodillo de transferencia para sobres entre -3 y 3.
Reciclado	Permite definir la configuración de voltaje de referencia del rodillo de transferencia para papel reciclado entre -3 y 3.

Ajustar fusor

Uso:

Especificar las configuraciones óptimas de temperatura de la unidad de fusión para imprimir. Para reducir la temperatura establezca valores negativos. Para aumentar la temperatura establezca valores positivos.

Los ajustes por defecto pueden no ofrecer los mejores resultados en todos los tipos de papel. Si el papel impreso se ondula, pruebe a reducir la temperatura. Si el tóner no se fusiona en el papel adecuadamente, pruebe a subir la temperatura.

 **NOTA:** La calidad de impresión variará dependiendo de los valores que seleccione en esta opción.

Valores:

Normal	Permite definir los valores de temperatura de la unidad del fusor para papel normal entre -3 y 3.
Normal grueso	Permite definir la configuración de temperatura de la unidad del fusor para papel normal grueso entre -3 y 3.
Portadas	Permite definir la configuración de temperatura de la unidad del fusor para papel de portada entre -3 y 3.
Etiqueta	Permite definir la configuración de temperatura de la unidad del fusor para etiquetas entre -3 y 3.
Encapado	Permite definir la configuración de temperatura de la unidad del fusor para papel encapado entre -3 y 3.
Sobre	Permite definir la configuración de temperatura de la unidad del fusor para sobres entre -3 y 3.
Reciclado	Permite definir la configuración de temperatura de la unidad del fusor para papel reciclado entre -3 y 3.

Ajuste de registro automático

Uso:

Especifica si el ajuste de registro del color se realiza automáticamente.

Ajustes de registro de color

Uso:

Especifica si el ajuste de registro del color se realiza manualmente.

Este valor se debe ajustar durante la configuración inicial de la impresora o cuando la impresora se traslada a un lugar diferente.



NOTA: La función **Ajustes de registro de color** puede configurarse cuando **Ajuste de registro automático** está establecido en **Deshabilitar**.

Valores:

Corrección Auto	Haga clic en Iniciar para corregir el registro de color automáticamente.
Cuadro de registro del color	Haga clic en Iniciar para imprimir un cuadro de registro de colores. El cuadro de registro de color imprime un patrón de entramado de líneas en amarillo, magenta y cian. En el cuadro, busque los valores de la parte derecha que están al lado de la línea totalmente recta para cada uno de los tres colores. Si el valor de esta línea es 0, no es necesario realizar el registro de color. Si no es 0, indique los parámetros de ajuste en Ajustes de registro de color .
Ajustes de registro de color	Escribir número Especifica los valores de ajuste de color lateral (perpendicular a la dirección de alimentación del papel) individualmente A(Amarillo), M(Magenta), C(Cyan), LY(Amarillo izquierda), LM(Magenta izquierda), LC(Cian izquierda), RY(Amarillo derecha), RM(Magenta derecha) y RC(Cian derecha) dentro del rango de -5 a +5.

Limpiar desarrollador

Uso:

Sirve para girar el motor del revelador y agitar el tóner del cartucho, para apurar un cartucho cuando se esté acabando o agitar el tóner de un cartucho nuevo.

Valores:

Limpiar desarrollador	Haga clic en Iniciar para agitar el tóner del cartucho de tóner.
Actualizar tóner amarillo	Haga clic en Iniciar para limpiar el tóner del cartucho de tóner amarillo.
Actualizar tóner magenta	Haga clic en Iniciar para limpiar el tóner del cartucho de tóner magenta.
Actualizar tóner cian	Haga clic en Iniciar para limpiar el tóner del cartucho de tóner cian.
Actualizar tóner negro	Haga clic en Iniciar para limpiar el tóner del cartucho de tóner negro.

Actualización de BTR

Uso:

Especificar si hay que ejecutar medidas automáticamente para evitar la ondulación/separación de la descarga del papel.

Cuadro de mantenimiento

Uso:

Imprimir varios cuadros que se pueden utilizar para el diagnóstico de su impresora.

Valores:

Fantasma	Haga clic en Iniciar para imprimir un cuadro para comprobar la impresión fantasma.
4 colores	Haga clic en Iniciar para imprimir franjas de amarillo, magenta, cian y negro con distinta densidad.
Alineación	Haga clic en Iniciar para imprimir un cuadro y, después, comprobar la correcta alineación de la imagen impresa en el papel.
Actualización del tambor	Haga clic en Iniciar para imprimir un cuadro para comprobar la fatiga de luz de la unidad del tambor.

Restaurar valores predeterminados

Uso:

Inicializar la memoria NVM (memoria no volátil) para los parámetros del sistema. Después de ejecutar esta función y reiniciar la impresora, todos los parámetros del menú, excepto los de la red, vuelven a sus valores predeterminados.

Valores:

Rest valor pred y reiniciar la impresora	Haga clic en Iniciar para inicializar los parámetros del sistema.
--	--

Tóner no Dell

Uso:

Sirve para indicar si se utiliza un cartucho de tóner de otro fabricante.



NOTA: El uso de cartuchos de marca distinta de Dell puede impedir el uso de algunas características de la impresora, reducir la calidad de impresión y disminuir la fiabilidad de su impresora. Dell recomienda solo cartuchos nuevos de la marca Dell para su impresora. Dell no proporciona ninguna garantía por problemas causados por el uso de accesorios, piezas o componentes no suministrados por Dell.



NOTA: Antes de usar un cartucho de tóner de otro fabricante, reinicie la impresora.

Ajustar Altitud

Uso:

Especificar la altitud del lugar donde está instalada la impresora.

El fenómeno de descarga para cargar la unidad fotoconductora varía con la presión barométrica. Los ajustes se realizan especificando la altitud del lugar donde se va a utilizar la impresora.



NOTA: Si se configura de forma incorrecta la altitud, se obtiene una baja calidad de impresión y el indicador del tóner que queda no funciona bien.

Personalización de enlace web

Uso:

Especifica un enlace utilizado para pedir suministros, al que se puede tener acceso desde **Realice el pedido de suministros en:** en el cuadro izquierdo.

Valores:

Seleccionar URL de pedidos nuevos	Seleccione la dirección web habitual o preferente que desea vincular con Realice el pedido de suministros en: en el marco izquierdo.
Habitual	Muestra la dirección web habitual (http://accessories.us.dell.com/sna) que se puede vincular a Realice el pedido de suministros en:
Preferente	Muestra la dirección web preferente (http://premier.dell.com) que se puede vincular a Realice el pedido de suministros en:

Imprimir configuración del servidor

El menú **Imprimir configuración del servidor** sirve para definir el tipo de interfaz de la impresora y las condiciones necesarias de comunicación.

En la parte superior del cuadro derecho aparecen las siguientes páginas con fichas.

Informes del servidor de impresión

La ficha **Informes del servidor de impresión** contiene la **Página de configuración del servidor de impresión** y la **Página de configuración de alerta de e-mail**.

Página de configuración del servidor de impresión

Uso:

Sirve para comprobar los valores actuales de TCP/IP (Protocolo de control de transmisión/Protocolo de Internet) y los puertos de impresión. En esta página solo podrá comprobar los valores de las opciones. Si desea modificarlos, vaya a las páginas de la ficha **Imprimir configuración del servidor**.

Valores:

Ethernet ^{*1}	Configuración Ethernet	Muestra la configuración actual de velocidad de transmisión Ethernet y la configuración de dúplex.
	Configuración Ethernet actual	Muestra los valores actuales de Ethernet.
	Dirección MAC	Muestra la dirección del acceso MAC (Control de acceso de medios) de la impresora.
Configuración inalámbrica ^{*2}	LAN inalámbrica	Permite especificar si se habilita la conexión inalámbrica.
	SSID	Muestra el nombre que identifica la red.
	Tipo de red	Muestra el tipo de red del modo Ad-Hoc o Infraestructura.
	Dirección MAC	Muestra la dirección MAC de la configuración inalámbrica de la impresora.
	Canal de enlace	Muestra el número de canal de la conexión.
	Calidad de enlace	Muestra la calidad de la conexión.

Configuración TCP/IP	Modo IP	Muestra el modo de IP.	
	Nombre de host	Muestra el nombre del host.	
	IPv4 ^{*3}	Modo dirección IP	Muestra el modo de dirección IP.
		Dirección IP	Muestra la dirección IP.
		Máscara subred	Muestra la máscara de subred.
		Dirección de pasarela	Muestra la dirección de la pasarela.
	IPv6 ^{*4}	Habilitar dirección sin estado	Muestra si se habilitará la dirección sin estado.
		Usar dirección manual	Muestra si se establece la dirección IP manualmente.
		Dirección manual ^{*5}	Muestra la dirección IP.
		Dirección sin estado 1-3 ^{*6}	Muestra las direcciones sin estado.
		Dirección local del enlace ^{*6}	Muestra las direcciones locales de los enlaces.
		Dirección de pasarela manual ^{*5}	Muestra la dirección de la pasarela.
		Dirección de pasarela de configuración automática ^{*6}	Muestra la dirección de la pasarela.
DNS	IPv4 ^{*3}	Obtener dirección de servidor DNS de DHCP	Muestra si la impresora recibe la dirección del servidor DNS automáticamente del servidor de DHCP.
		Dirección de servidor DNS actual	Muestra la dirección del servidor DNS.
	IPv6 ^{*4}	Obtener dirección de servidor DNS de DHCPv6-lite	Muestra si la impresora recibe la dirección del servidor DNS automáticamente del servidor de DHCPv6-lite.
		Dirección de servidor DNS actual	Muestra la dirección del servidor DNS.
		Prioridad a resolución de nombres DNS de IPv6 ^{*7}	Permite especificar si se habilita la función resolución de nombres de DNS.
LPD	Estado del puerto	Muestra el estado del puerto.	
	Tiempo de espera de conexión	Muestra el intervalo de espera de la conexión.	
Port9100	Estado del puerto	Muestra el estado del puerto.	
	Número de puerto	Muestra el número del puerto.	
	Tiempo de espera de conexión	Muestra el intervalo de espera de la conexión.	

WSD	Estado del puerto	Muestra el estado del puerto WSD (servicios web en dispositivos).
	Número de puerto	Muestra el número del puerto WSD.
	Tiempo de espera de recepción	Muestra el periodo de tiempo de espera de recepción.
	Tiempo de espera de notificación	Muestra el periodo de tiempo de espera de notificación.
	Número máximo de TTL	Muestra el número máximo de TTLs.
	Número máximo de notificaciones	Muestra el número máximo de notificaciones.
HTTP	Estado del puerto	Muestra el estado del puerto.
	Número de puerto	Muestra el número del puerto.
	Conexiones simultáneas	Muestra el número de conexiones recibidas simultáneamente por el cliente.
	Tiempo de espera de conexión	Muestra el intervalo de espera de la conexión.
Bonjour (mDNS)	Estado del puerto	Muestra el estado del puerto.
	Nombre de host	Muestra el nombre del host.
	Nombre de la impresora	Muestra el nombre de la impresora.
SNMP	Estado del puerto	Muestra el estado del puerto.
Filtro IP (IPv4) * ⁸	Dirección	Especifica la lista de direcciones IP que permiten o deniegan el acceso a la impresora.
	Máscara de dirección	Especifica la lista de máscaras de subred que permiten o deniegan el acceso a la impresora.
	Modo activo	Muestra si se permite o se deniega el acceso a la impresora.

*1 Este elemento sólo está disponible cuando se conecta la impresora con una red cableada.

*2 Este elemento sólo está disponible cuando se conecta la impresora con una red inalámbrica.

*3 Este elemento se muestra cuando se selecciona IPv4 o modo Doble pila.

*4 Este elemento se muestra cuando se selecciona IPv6 o modo Doble pila.

*5 Este elemento solo se muestra cuando está habilitado **Usar dirección manual**.

*6 Este elemento solo se muestra cuando se ha asignado una dirección IP.

*7 Este elemento solo está disponible cuando se usa el modo dual IPv6.

*8 Este elemento solo está disponible para LPD o Port9100.

Página de configuración de alerta de e-mail

Uso:

Comprobar los valores actuales de SMTP/POP (Protocolo simple de transferencia de correo/Protocolo de oficina de correos) empleados para las funciones y las alertas de correo electrónico. En esta página sólo puede comprobar los valores de las opciones. Si desea modificarlos, vaya a las páginas de la ficha **Imprimir configuración del servidor**.

Valores:

Configuración del servidor de e-mail	Estado del puerto	Muestra el estado del puerto.	
	Pasarela SMTP primaria	Muestra la pasarela SMTP principal.	
	Número de puerto SMTP	Muestra el número del puerto SMTP.	
	Autenticación de envío de e-mail	Muestra el método de autenticación del correo electrónico de salida.	
	Dirección de servidor POP3	Muestra la dirección del servidor POP3.	
	Número del puerto POP3	Muestra el número del puerto POP3.	
	Dirección de respuesta	Muestra la dirección de correo electrónico de respuesta que se envía con cada alerta de e-mail.	
	Conexión de servidor SMTP	Muestra el estado de la conexión de servidor SMTP.	
Configuración de alerta de e-mail	Lista e-mail 1	Muestra las direcciones de e-mail aceptables para la función Alerta de e-mail especificada en Lista e-mail 1 .	
	Seleccionar alertas para la lista 1	Alertas de suministros	Muestra el correo electrónico de aviso recibido con el estado de los consumibles.
		Alertas de utilización de papel	Muestra el correo electrónico de aviso recibido con el estado de la utilización de papel.
		Solic servicio	Muestra el correo electrónico de aviso recibido con el estado de la solicitud de servicio.
	Lista e-mail 2	Muestra las direcciones de correo electrónico aceptables para la función Alerta de e-mail especificadas en Lista e-mail 2 .	
	Seleccionar alertas para la lista 2	Alertas de suministros	Muestra el correo electrónico de aviso recibido con el estado de los consumibles.
		Alertas de utilización de papel	Muestra el correo electrónico de aviso recibido con el estado de la utilización de papel.
		Solic servicio	Muestra el correo electrónico de aviso recibido con el estado de la solicitud de servicio.

Imprimir configuración del servidor

La ficha **Imprimir configuración del servidor** contiene las páginas **Información básica**, **Configuración de puerto**, **TCP/IP**, **Alerta de e-mail**, **Bonjour (mDNS)**, **SNMP**, **LAN inalámbrica** y **Restablecer servidor de impresión**.

Información básica

Uso:

Configurar la información básica de la impresora.

 **NOTA:** La función **Actualizar automáticamente** surte efecto sobre el contenido del cuadro superior, la página **Est impresora**, la página **Lista de trabajos** y la página **Trabajos completados**.

Valores:

Configuración del sistema	Nombre de la impresora	Permite especificar el nombre de la impresora utilizando hasta 31 caracteres alfanuméricos.
	Ubicación	Permite especificar la ubicación de la impresora utilizando hasta 63 caracteres alfanuméricos.
	Persona de contacto	Permite especificar el nombre, número y demás datos de contacto del administrador y el centro de asistencia utilizando hasta 63 caracteres alfanuméricos.
	Dirección de e-mail del administrador	Permite especificar la dirección de contacto del administrador y el centro de asistencia utilizando hasta 63 caracteres alfanuméricos.
	Número de etiqueta de propiedad	Escriba el número de etiqueta de propiedad de la impresora.
Configuración EWS	Actualizar automáticamente	Actualiza automáticamente el contenido de las páginas que muestran el estado.
	Intervalo de actualización automático	Permite definir el intervalo de tiempo para actualizar el contenido de las páginas de visualización de estado automáticamente desde 15 hasta 600 segundos.

Configuración de puerto

Uso:

Habilitar o deshabilitar los conectores de impresión y las funciones de los protocolos de administración.

 **NOTA:** Los valores de la página **Configuración de puerto** surtirán efecto cuando se reinicie la impresora. Cuando cambie o configure los valores, haga clic en el botón **Aplicar nueva configuración** para que surta efecto la nueva configuración.

Valores:

Ethernet ^{*1}	Configuración Ethernet	Automático	Detecta la velocidad de transmisión de Ethernet y los valores de dúplex automáticamente.
		10Base-T Half-Duplex	Permite seleccionar 10Base-T Half-Duplex como valor predeterminado.
		10Base-T Full-Duplex	Permite seleccionar 10Base-T Full-Duplex como valor predeterminado.
		100Base-TX Half-Duplex	Permite seleccionar 100Base-TX Half-Duplex como valor predeterminado.
		100Base-TX Full-Duplex	Permite seleccionar 100Base-TX Full-Duplex como valor predeterminado.
	Configuración Ethernet actual	Muestra la configuración actual de Ethernet.	
	Dirección MAC	Muestra la dirección MAC de la impresora.	

Estado del puerto	LPD	Especifica si se habilita el LPD.
	Port9100	Especifica si se habilita el Port9100.
	WSD	Permite especificar si se activará el puerto WSD.
	Bonjour (mDNS)	Permite especificar si se activará la función Bonjour (mDNS).
	Alerta de e-mail	Permite especificar si se habilita la función Alerta de e-mail.
	SNMP	Permite especificar si se habilita el SNMP.

*1 Este elemento sólo está disponible cuando se conecta la impresora con una red cableada.

TCP/IP

Uso:

Configurar la dirección IP, la máscara de subred y la dirección de pasarela de la impresora.

Valores:

Configuración TCP/IP	Modo IP	Especifica el modo de IP.		
	Nombre de host	Especifica el nombre del host.		
	IPv4	Modo dirección IP	Selecciona el modo de dirección IP.	
		Dirección IP manual	Permite establecer manualmente la dirección IP.	
		Máscara subred manual	Permite establecer manualmente la máscara de subred.	
		Dirección de pasarela manual	Permite establecer manualmente la dirección de pasarela.	
	IPv6	Habilitar dirección sin estado	Permite habilitar la dirección sin estado.	
		Usar dirección manual	Permite establecer la dirección IP manualmente.	
		Dirección manual	Permite establecer manualmente la dirección IP. Para especificar una dirección IPv6, escriba la dirección seguida por una barra inclinada (/) y después "64". Para obtener una información detallada, consulte al administrador del sistema.	
		Dirección de pasarela manual	Permite establecer manualmente la dirección de pasarela.	

DNS	Nombre de dominio DNS	Especifica el nombre de dominio o el servidor de nombres de dominios. Pueden utilizarse hasta 255 caracteres alfanuméricos, puntos y guiones. Si necesita especificar más de un nombre de dominio, sepárelos con una coma o un punto y coma.	
	IPv4	Obtener dirección de servidor DNS de DHCP	Especifica si la impresora recibe la dirección del servidor DNS automáticamente del servidor de DHCP.
		Dirección de servidor DNS manual	Establece la dirección del servidor DNS.
	IPv6	Obtener dirección de servidor DNS de DHCPv6-lite	Especifica si la impresora recibe la dirección del servidor DNS automáticamente del servidor de DHCPv6-lite.
		Dirección de servidor DNS manual	Establece la dirección del servidor DNS.
		Prioridad a resolución de nombres DNS de IPv6	Permite especificar si se habilita la función resolución de nombres de DNS.
LPD	Tiempo de espera de conexión	Define el tiempo de espera de conexión entre 1 y 1.000 segundos.	
	Filtro IP (IPv4)	Haga clic en Filtro IP (IPv4) para establecer la configuración del filtro IP en la página Filtro IP (IPv4) .	
Port9100	Número de puerto	Permite definir el número de puerto entre 9000 y 9999.	
	Tiempo de espera de conexión	Define el período de tiempo de espera de conexión entre 1 y 1.000 segundos.	
	Filtro IP (IPv4)	Haga clic en Filtro IP (IPv4) para establecer la configuración del filtro IP en la página Filtro IP (IPv4) .	
WSD	Número de puerto	Configura el número del puerto, que debe ser 80 o un valor comprendido entre 8000 y 9999.	
	Tiempo de espera de recepción	Define el periodo de tiempo de espera de recepción entre 1 y 65535 segundos.	
	Tiempo de espera de notificación	Define el período de tiempo de espera de notificación entre 1 y 60 segundos.	
	Número máximo de TTL	Se establece el número máximo de TTLs entre 1 y 10.	
	Número máximo de notificaciones	Se establece el número máximo de notificaciones entre 10 y 20.	
HTTP	Número de puerto	Configura el número del puerto, que debe ser 80 o un valor comprendido entre 8000 y 9999.	
	Conexiones simultáneas	Muestra el número máximo de conexiones recibidas simultáneamente por el cliente.	
	Tiempo de espera de conexión	Define el período de tiempo de espera de conexión entre 1 y 255 segundos.	

Alerta de e-mail

Uso:

Configurar los valores de **Alerta de e-mail**. Esta página también puede verse haciendo clic en **Alerta de e-mail** en el cuadro izquierdo.

Valores:

Configuración del servidor de e-mail	Pasarela SMTP primaria	Permite definir la pasarela SMTP principal.
	Número de puerto SMTP	Especifica el número del puerto SMTP. Debe ser 25, 587 o un valor comprendido entre 5000 y 65535.
	Autenticación de envío de e-mail	Especifica el método de autenticación del correo electrónico saliente.
	Nombre ident. SMTP	Especifica el usuario de inicio de sesión de SMTP. Se pueden utilizar hasta 63 caracteres alfanuméricos, puntos, guiones, subrayados y el símbolo @. Si se escribe más de una dirección, hay que separarlas con comas.
	Contraseña ident. SMTP	Permite especificar la contraseña de la cuenta SMTP utilizando hasta 31 caracteres alfanuméricos.
	Volver a escribir contraseña de identificación SMTP	Vuelva a escribir la contraseña de la cuenta SMTP para confirmarla.
	Dirección de servidor POP3*¹	Permite especificar la dirección del servidor POP3 en formato de dirección IP "aaa.bbb.ccc.ddd" o como un nombre de host DNS utilizando hasta 63 caracteres.
	Número de puerto POP3*¹	Especifica el número del puerto del servidor POP3. Debe ser 110 o un valor comprendido entre 5000 y 65535.
	Nombre de usuario POP3*¹	Especifica el nombre de usuario de la cuenta POP3. Se pueden utilizar hasta 63 caracteres alfanuméricos, puntos, guiones, subrayados y el símbolo @. Si se escribe más de una dirección, hay que separarlas con comas.
	Contraseña de usuario POP*¹	Especifica la contraseña de la cuenta POP3 utilizando hasta 31 caracteres alfanuméricos.
	Volver a escribir contraseña de usuario POP*¹	Vuelva a escribir la contraseña de la cuenta POP3 para confirmarla.
	Dirección de respuesta	Designa la dirección de correo electrónico de respuesta que se envía con cada Alerta de e-mail.
	Conexión de servidor SMTP	Muestra el estado de la conexión de servidor SMTP.

Configuración de alerta de e-mail	Lista e-mail 1	Permite definir direcciones de correo electrónico válidas de hasta 255 caracteres alfanuméricos para la función Alerta de e-mail.	
	Seleccionar alertas para la lista 1	Alertas de suministros	Permite especificar si desea recibir un correo electrónico de aviso para los consumibles.
		Alertas de utilización de papel	Permite especificar si desea recibir un correo electrónico de aviso sobre el papel.
		Solic servicio	Permite especificar si desea recibir un correo electrónico de aviso para las solicitudes de revisión.
	Lista e-mail 2	Permite definir direcciones de correo electrónico válidas de hasta 255 caracteres alfanuméricos para la función Alerta de e-mail.	
	Seleccionar alertas para la lista 2	Alertas de suministros	Permite especificar si desea recibir un correo electrónico de aviso para los consumibles.
		Alertas de utilización de papel	Permite especificar si desea recibir un correo electrónico de aviso sobre el papel.
		Solic servicio	Permite especificar si desea recibir un correo electrónico de aviso para las solicitudes de revisión.

*1 Este elemento solo está disponible cuando se selecciona **POP antes de SMTP** para **Autenticación de envío de e-mail**.

Bonjour (mDNS)

Uso:

Configurar los valores detallados de Bonjour.

Valores:

Nombre de host	Especifica el nombre de host de hasta 63 caracteres alfanuméricos y "-" (guión). Se mantendrá la configuración original si no se introduce ningún valor.
Nombre de la impresora	Especifica el nombre de la impresora de hasta 63 caracteres alfanuméricos y conjunto de símbolos.

SNMP

Uso:

Configurar los valores detallados de SNMP.

Valores:

Nombre de la comunidad	Nombre de la comunidad (sólo lectura) *1	Permite especificar el nombre de comunidad para acceder a los datos (sólo lectura) con hasta 31 caracteres alfanuméricos. Se mantendrá la configuración original si no se introduce ningún valor. Los caracteres especificados para el nombre de la comunidad en los valores anteriores no aparecerán en pantalla. La comunidad de lectura predeterminada es pública.
	Repetir nombre de la comunidad (solo lectura) *1	Vuelva a escribir el nombre de la comunidad para acceder a los datos (sólo lectura) para confirmarlo.

	Nombre de la comunidad (lectura/escritura) ^{*1}	Permite especificar el nombre de comunidad para acceder a los datos (lectura y escritura) con hasta 31 caracteres alfanuméricos. Se mantendrá la configuración original si no se introduce ningún valor. Los caracteres especificados para el nombre de la comunidad en los valores anteriores no aparecerán en pantalla. La comunidad de lectura/escritura predeterminada es privada.
	Repetir nombre de la comunidad (lectura/escritura) ^{*1}	Vuelva a escribir el nombre de la comunidad para acceder a los datos (lectura y escritura) para confirmarlo.
	Nombre de la comunidad (Trap) ^{*1}	Especifica el nombre de comunidad utilizado para trap de hasta 31 caracteres alfanuméricos. Se mantendrá la configuración original si no se introduce ningún valor. Los caracteres especificados para el nombre de la comunidad en los valores anteriores no aparecerán en pantalla. La comunidad trap predeterminada es " " (nada).
	Repetir nombre de la comunidad (Trap) ^{*1}	Vuelva a escribir el nombre de la comunidad utilizado para trap para confirmarlo.
Notificación Trap 1-4	Tipo de dirección Trap	Selecciona el tipo de dirección trap de la lista. Si selecciona Deshabilitar se borran las configuraciones en Dirección Trap , Número de puerto y Notificar , y no se notifica que se ha producido un trap. Seleccionar IPv4 o IPv6 permite introducir la Dirección Trap .
	Dirección Trap	Especifica la dirección IP y el socket IP con el formato siguiente: <ul style="list-style-type: none"> • IPv4 Especifica la dirección IP y el socket IP con el formato nnn.nnn.nnn.nnn:mmmmm. Cada sección de "nnn" es una variable con un valor comprendido entre 0 y 255. Tenga presente que los valores 127 y 224–254 no son válidos sólo para los primeros tres dígitos. El socket IP mmmmm es una variable con un valor comprendido entre 0 y 65535. • IPv6 Especifica la dirección IP y el socket IP con el formato xxxx:xxxx:xxxx:xxxx:xxxx:xxxx:xxxx:xxxx:mmmmm. Cada sección de "xxxx" es una variable hexadecimal con un valor comprendido entre 0 y ffff. El socket IP mmmmm es una variable con un valor comprendido entre 0 y 65535.
	Número de puerto	Introduce el número del puerto de destino de trap SNMP.
	Notificar	Especifica si hay que notificar que se ha producido un trap.
Autenticar Trap Error		Especifica si hay que notificar Autenticar Trap Error.

^{*1} El valor predeterminado se puede cambiar mediante **Dell Printer Configuration Web Tool**.

LAN inalámbrica

Uso:

Configurar los valores de la red inalámbrica.

Para conectar la impresora mediante una red inalámbrica, asegúrese de desconectar el cable Ethernet.



NOTA: Una vez que se activa LAN inalámbrica, se desactiva el protocolo de LAN.

Valores:

Configuración inalámbrica	LAN inalámbrica	Permite especificar si se habilita la conexión inalámbrica.
	SSID	Especifica el nombre que identifica la red inalámbrica con hasta un máximo de 32 caracteres alfanuméricos.
	Tipo de red	Especifica el tipo de red entre Ad-Hoc o Infraestructura .
	Dirección MAC	Muestra la dirección MAC de la configuración de red inalámbrica de la impresora.
	Canal de enlace	Muestra el número de canal del adaptador inalámbrico de la impresora.
	Calidad de enlace	Muestra la calidad de la conexión del adaptador inalámbrico de la impresora.
Configuración de seguridad	Cifrado	Seleccione el método de seguridad de la lista.
	Sin seguridad	Permite especificar Sin seguridad para configurar los valores inalámbricos sin especificar un método de seguridad de WEP, WPA-PSK TKIP, WPA-PSK AES/WPA2-PSK AES y modo mixto PSK.
	WEP	Especifica la clave WEP que se utiliza en la red inalámbrica.
	WPA-PSK TKIP* ¹	Especifica el valor WPA-PSK TKIP que se utiliza en la red inalámbrica.
	WPA-PSK AES/WPA2-PSK AES* ¹	Especifica el valor WPA-PSK AES/WPA2-PSK AES que se utiliza en la red inalámbrica.
	Modo mixto PSK	Especifica el Modo mixto PSK que se utiliza en la red inalámbrica.

WEP	Cifrado	Selecciona código de clave WEP de la lista.
	Clave WEP 1	Introduzca la clave WEP cuando se seleccione WEP en Cifrado de Configuración de seguridad.
	Volver a escribir clave WEP 1	Introduzca de nuevo la clave WEP 1 para confirmarla.
	Clave WEP 2	Introduzca la clave WEP cuando se seleccione WEP en Cifrado de Configuración de seguridad.
	Volver a escribir clave WEP 2	Introduzca de nuevo la clave WEP 2 para confirmarla.
	Clave WEP 3	Introduzca la clave WEP cuando se seleccione WEP en Cifrado de Configuración de seguridad.
	Volver a escribir clave WEP 3	Introduzca de nuevo la clave WEP 3 para confirmarla.
	Clave WEP 4	Introduzca la clave WEP cuando se seleccione WEP en Cifrado de Configuración de seguridad.
	Volver a escribir clave WEP 4	Introduzca de nuevo la clave WEP 4 para confirmarla.
Clave de transmisión	Especifica el tipo de clave de transmisión de la lista.	
WPA-PSK	Frase de paso	Especifica la frase de paso.
	Repetir frase de paso	Vuelva a escribir la frase de paso para confirmarla.

*1 Este elemento solo está disponible cuando se selecciona el modo Infraestructura para el Tipo de red.

Restablecer servidor de impresión

Uso:

Inicializar la memoria NVM (memoria no volátil) para la función de red y reiniciar la impresora. También podrá iniciar la NVM de la impresora desde **Rest valor pred** en el menú **Configuración de la impresora**.

Valores:

Inicialice la memoria NIC NVRAM y reinicie la impresora.	Haga clic en el botón Iniciar para inicializar la NVM. La configuración de la red volverá a su valor predeterminado y se reiniciará la función de red.
Reiniciar impresora	Haga clic en Iniciar para reiniciar la impresora.

Seguridad

La ficha Seguridad contiene las páginas **Establecer contraseña** y **Filtro IP (IPv4)**.

Establecer contraseña

Uso:

Definir o cambiar la contraseña necesaria para acceder a los parámetros de configuración de la impresora desde la herramienta **Dell Printer Configuration Web Tool**.

Esta página también puede verse haciendo clic en **Establecer contraseña** en el cuadro izquierdo.

 **NOTA:** Si ha olvidado la contraseña, inicialice la NVM (memoria no volátil) para restablecer la contraseña predeterminada. Consulte "Restablecer servidor de impresión" en la página 114.

 **NOTA:** Si desea cambiar la contraseña para bloquear el panel del operador, vaya a **Aj bloqueo panel** en **Configuración de la impresora**.

Valores:

Contraseña de administrador	Permite definir la contraseña utilizando hasta 10 caracteres alfanuméricos. Cuando se escribe, la contraseña aparece en el campo en forma de asteriscos (*).
Confirmar contraseña de administrador	Vuelva a escribir la contraseña para confirmarla.
Denegación de acceso por error de autenticación del administrador	Establece el número máximo de fallos del administración para iniciar sesión. Si se establece en 0, esta función se deshabilita. El número de intentos fallidos se restablece a 0 después de una autenticación correcta. Se rechazan las autenticaciones del administrador si el número excede el número máximo de intentos de inicio de sesión fallidos.

Filtro IP (IPv4)

Uso:

Especificar la dirección IP y la máscara de subred que permitirá o denegará el acceso a la impresora.

 **NOTA:** Este elemento solo está disponible para LPD o Port9100.

Valores:

Dirección	Especifica las direcciones IP que permiten o deniegan el acceso a la impresora. Introduzca un valor numérico entre 0 y 255 en cada campo.	
Máscara de dirección	Especifica la máscara de subred que permiten o deniegan el acceso a la impresora. Introduzca un valor numérico entre 0 y 255 en cada campo.	
Modo activo	Rechazar	Rechaza la impresión desde direcciones de red especificadas.
	Permitir	Permite la impresión desde direcciones de red especificadas.
	Deshabilitada	Deshabilita la función Filtro IP para la dirección IP especificada.

Copiar configuración de la impresora

El menú Copiar configuración de la impresora contiene las páginas Copiar configuración de la impresora y Copiar informe de la configuración de la impresora.

Copiar configuración de la impresora

Uso:

Copiar la configuración de la impresora en una o varias impresoras del mismo modelo.

Para copiar la configuración en otra impresora, especifique la dirección IP y la contraseña de la impresora en la que se copia la configuración en el cuadro de texto **Dirección IP** y **Contraseña**. A continuación, haga clic en **Copiar la configuración en el host en la lista anterior**. La copia de la configuración ha finalizado. El período del tiempo de espera de conexión es de 60 segundos. Después de esto, puede comprobar si la configuración se copió en esta página. Y tiene que hacer clic en **Copiar la configuración en el host en la lista anterior** y reinicie el equipo de **Dell Printer Configuration Web Tool** en la impresora de destino para comprobar si la configuración se ha copiado o no.

Si la configuración se puede copiar pero la configuración de la impresora es diferente, solo se copia la configuración de los elementos comunes. La configuración de la impresora se puede copiar en diez direcciones IP de impresoras simultáneamente.

Copiar informe de la configuración de la impresora

Uso:

Comprobar los informes de la copia.

 **NOTA:** El informe se borra apagando la impresora.

Volumen de impresión

Uso:

Use el menú **Volumen de impresión** para verificar el número de páginas impresas.

Valores:

Contador de páginas de la impresora	Muestra el número total de páginas impresas desde que la impresora salió de fábrica.
Papel utilizado	Muestra el número de páginas impresas en cada tamaño de papel.

Descripción de los menús de Herramientas

La funcionalidad **Herramientas** le permite ver o especificar las configuraciones de la impresora, así como realizar un diagnóstico de las mismas.

Consta de las fichas **Informe de las Configuraciones de la Impresora**, **Mantenimiento de la Impresora** y **Diagnóstico**.

 **NOTA:** La primera vez que intente modificar la configuración, aparecerá un cuadro de diálogo **Contraseña** en **Herramientas** si la opción **Bloqueo de panel** está activada en la impresora. En tal caso, escriba la contraseña que especificó y haga clic en **OK** para aplicar la configuración.

Inicio de las Herramientas

Haga clic en **Iniciar** → **Todos los programas** → **Impresoras Dell** → **Dell C1760nw Color Printer** o **Dell C1660w Color Printer** → **Herramientas**.

 **NOTA:** La ventana **Seleccionar impresora** aparece en este paso si tiene varios controladores de impresora instalados en el ordenador. En ese caso, haga clic en **Dell C1760nw Color Printer** o **Dell C1660w Color Printer** en la lista **Nombres de impresoras** y, a continuación, haga clic en **OK**.

Se abrirá la función **Herramientas**.

Modificación de la configuración de la impresora mediante Herramientas

En **Herramientas** se pueden seleccionar opciones de menú y sus valores correspondientes.

Para seleccionar un nuevo parámetro:

- 1 Haga clic en **Iniciar** → **Todos los programas** → **Impresoras Dell** → **Dell C1760nw Color Printer** o **Dell C1660w Color Printer** → **Herramientas**.

 **NOTA:** La ventana **Seleccionar impresora** aparece en este paso si tiene varios controladores de impresora instalados en el ordenador. En ese caso, haga clic en **Dell C1760nw Color Printer** o **Dell C1660w Color Printer** en la lista **Nombres de impresoras** y, a continuación, haga clic en **OK**.

Se abrirá la función **Herramientas**.

- 2 Haga clic en la ficha **Mantenimiento de la impresora**.
- 3 Seleccione la opción que desee.

Cada opción dispone de una lista de valores. Un valor puede ser:

- Una frase o palabra que describa una configuración
- Un valor numérico que se puede modificar
- Un valor de activación o desactivación

- 4 Seleccione el valor deseado y, a continuación, haga clic en el botón asociado con cada elemento.

Los valores del controlador pueden anular los cambios previamente realizados y es posible que deba modificar la configuración predeterminada de **Herramientas**.

Informe de las configuraciones de la impresora

La ficha Informe de las Configuraciones de la Impresora incluye las páginas Información de la Impresora, Configuraciones del Menú, Informes y Configuraciones TCP/IP.

Información de la impresora

Uso:

Mostrar la información de la impresora.

Valores:

Número de Etiqueta de Servicio Dell	Muestra el número de etiqueta de servicio.
Express Service Code	Muestra el código de servicio express de la impresora.
Número de Serie de la Impresora	Muestra el número de serie de la impresora.
Tipo de Impresora	Muestra el tipo de impresora.
Número de etiqueta de propiedad	Muestra el número de etiqueta de propiedad de la impresora.
Capacidad de memoria	Muestra la capacidad de memoria.
Velocidad de Procesador	Muestra la velocidad de procesado.
Versión del Firmware	Indica la versión del controlador.
Versión del Firmware de Red	Muestra la versión de la tarjeta de interfaz de red (NIC).
Versión de Firmware de MCU	Indica la versión del firmware de la unidad de control de la máquina (MCU).
Velocidad de Impresión (Color)	Indica la velocidad de la impresión en color.
Velocidad de Impresión (Monocromática)	Indica la velocidad de la impresión monocroma.

Configuraciones del Menú

Uso:

Mostrar las configuraciones actuales de su impresora.

Valores:

Configuración del Sistema	Temp. ahorro energía: Susp.	Muestra el tiempo necesario para que la impresora entre en modo Suspensión tras la finalización de un trabajo.
	Temp. ahorro energía - Susp. comp.	Muestra el tiempo necesario para que la impresora entre en modo Suspensión completa después de entrar en el modo de Suspensión.
	Temp. ahorro ener. - Tempo apagado autom ^{*1}	Muestra el tiempo necesario para que la impresora se apague automáticamente después de entrar en el modo de Suspensión completa.
	Tiempo de espera de fallo	Muestra el tiempo que tarda la impresora antes de cancelar trabajos que se detienen de forma anómala.
	Tiempo de espera máximo de trabajo	Muestra el tiempo que espera la impresora para recibir datos del equipo.
	Impresión de registro automática	Muestra si se imprimirá un informe de historial de trabajos automáticamente cada 10 trabajos.
	mm/pulgada	Muestra la unidad de medida usada después del valor numérico en el panel del operador.

	Idioma del panel	Muestra el idioma utilizado en el panel del operador.
	Tamaño de papel de impresión predeterminado	Indica el tamaño de papel predeterminado.
	Mensaje de Alerta de tóner bajo	Indica si se mostrará el mensaje de alerta cuando el nivel del tóner sea bajo.
	Desactivar la impresión con tamaños de papel grandes	Muestra si se desactiva la impresión si el tamaño de papel configurado en el controlador de la impresora y el tamaño de papel seleccionado en la impresora no coinciden (el papel configurado en la bandeja es más grande).
Densidad del Papel	Común	Muestra la densidad de papel para papel normal.
	Etiqueta	Muestra la densidad de papel para etiquetas.
Ajustar BTR	Común	Muestra la configuración del voltaje del rodillo de transferencia para papel normal.
	Normal Grueso	Muestra la configuración del voltaje del rodillo de transferencia para papel normal grueso.
	Reciclado	Muestra la configuración del voltaje del rodillo de transferencia para papel reciclado.
	Portadas	Muestra la configuración del voltaje del rodillo de transferencia para papel de portada.
	Encapado	Muestra la configuración del voltaje del rodillo de transferencia para papel encapado.
	Sobre	Muestra la configuración del voltaje del rodillo de transferencia para sobres.
	Etiqueta	Muestra la configuración del voltaje del rodillo de transferencia para etiquetas.
Ajustar fusor	Común	Muestra la configuración de la temperatura de la unidad del fusor para papel normal.
	Normal Grueso	Muestra la configuración de la temperatura de la unidad del fusor para papel normal grueso.
	Reciclado	Muestra la configuración de la temperatura de la unidad del fusor para papel reciclado.
	Portadas	Muestra la configuración de la temperatura de la unidad del fusor para papel de portadas.
	Encapado	Muestra la configuración de la temperatura de la unidad del fusor para papel encapado.
	Sobre	Muestra la configuración de la temperatura de la unidad del fusor para sobres.
	Etiqueta	Muestra la configuración de la temperatura de la unidad del fusor para etiquetas.
Ajuste de registro automático	Indica si el ajuste de registro de color se realiza automáticamente.	
Ajustar Altitud	Muestra la altitud del lugar donde está instalada la impresora.	
Tóner no Dell	Muestra si se utiliza o no un cartucho de tóner de otro fabricante.	
Modo de Actualización de BTR	Muestra si ejecutar medidas para evitar el curvado/separación de la descarga del papel.	

*1 La función **Tempo apagado auto** solamente está disponible en ciertas regiones.

Informes

Uso:

Mostrar la información del historial y de configuración de su impresora.

Los informes se imprimen en el tamaño de papel especificado en la configuración de la impresora.

Valores:

Configuraciones de la Impresora	Haga clic para imprimir una lista detallada de las configuraciones de la impresora.
Configuración del dispositivo	Haga clic para imprimir una lista detallada de las configuraciones del dispositivo.
Hist Trabajos	Haga clic para imprimir el historial de trabajos completados.
Historial de Errores	Haga clic para imprimir el historial de errores.
Pág Prueb Color	Haga clic en Iniciar para imprimir la página de prueba del color.

Configuraciones TCP/IP

Uso:

Mostrar los valores actuales del protocolo TCP/IP (Protocolo de control de transmisión/Protocolo de Internet).

Valores:

Modo Dirección IP	Indica el método de adquirir la dirección IP.
Dirección IP	Muestra la dirección IP de su impresora.
Máscara de subred	Muestra la máscara de subred.
Dirección de pasarela	Muestra la dirección de la pasarela

Mantenimiento de la impresora

La ficha Mantenimiento de la impresora contiene las páginas Configuración del Sistema, Densidad del papel, Ajustar BTR, Ajustar fusor, Ajuste de Registro de Color, Ajustar Altitud, Rest Valor Pred, Tóner no Dell, Modo de Actualización de BTR, Configuraciones TCP/IP y Configuraciones de Red.

Configuración del Sistema

Uso:

Configurar el modo de ahorro de energía, el tiempo de espera, la impresión automática del registro del trabajo, los parámetros de mm, el idioma del panel del operador, los parámetros de tamaño de papel predeterminado y los mensajes de alerta de tóner bajo.

Valores:

Suspensión ^{*1}	Intervalo disponible: 5–30 minutos	Especifica el tiempo necesario para que la impresora entre en modo Suspensión tras la finalización de un trabajo.
Suspensión completa	Intervalo disponible: 1–6 minutos	Especifica el tiempo necesario para que la impresora entre en modo Suspensión completa después de entrar en el modo de Suspensión.
Temp. ap. aut. ^{*2}	0: Deshabilitar 60–1.440 minutos	Especifica el tiempo necesario para que la impresora se apague después de entrar en el modo de Suspensión completa.

Tiempo de espera de fallo	0: Deshabilitar	Permite desactivar el tiempo de espera de fallo.
	Intervalo disponible: 3–300 segundos	Especifica el tiempo que tarda la impresora antes de cancelar trabajos que se detienen de forma inesperada. La impresión se cancela si se excede este tiempo.
Tiempo de espera máximo de trabajo	0: Deshabilitar	Permite desactivar el tiempo de espera.
	Intervalo disponible: 5–300 segundos	Especifica el período de tiempo que la impresora espera para recibir datos del equipo. La impresión se cancela si se excede este tiempo.
Impresión de registro automática	Deshabilitar	No imprime automáticamente un informe del historial de trabajos.
	Habilitar	Se imprime automáticamente un informe histórico cada 10 tareas.
mm/pulgada	milímetro (mm)	Especifica la unidad de medida que se muestra después del valor numérico en el panel del operador.
	pulgada (")	
Idioma del panel	Inglés	Permite especificar el idioma que se usa en el panel del operador.
	Francés	
	Alemán	
	Italiano	
	Español	
	Danés	
	Holandés	
	Sueco	
Tamaño de papel de impresión predeterminado	A4	Especifica el tamaño de papel predeterminado.
	Carta	
Mensaje de Alerta de tóner bajo	Habilitar	Se muestra el mensaje de alerta cuando el nivel del tóner es bajo.
	Deshabilitar	No se muestra el mensaje de alerta.
Desactivar la impresión con tamaños de papel grandes ^{*3}	Deshabilitar	Imprime los trabajos si el papel seleccionado en la impresora es mayor que el tamaño de papel configurado en el controlador de la impresora (no es necesario que el tamaño de papel sea el mismo).
	Habilitar	Desactiva la impresión si el tamaño de papel configurado en el controlador de la impresora y el tamaño de papel seleccionado en la impresora no coinciden (el papel configurado en la bandeja es más grande).
Aplicar Nuevas Configuraciones	Una vez realizados los ajustes, pulse el botón Aplicar Nuevas Configuraciones para aplicar los cambios.	

^{*1} Introduzca 5 en **Suspensión** para poner la impresora en el modo de suspensión 5 minutos después de terminar un trabajo. De esta forma, se utilizará menos energía pero la impresora necesitará más tiempo de calentamiento. Introduzca 5 si la impresora comparte el circuito eléctrico con la iluminación de la habitación y nota que las luces parpadean. Seleccione un valor alto si la impresora se utiliza constantemente. En la mayoría de las situaciones, este valor mantiene la impresora lista para trabajar con el mínimo tiempo de calentamiento. Seleccione un valor entre 5 y 30 minutos para el modo de suspensión si desea un equilibrio entre el consumo de energía y un menor tiempo de calentamiento. La impresora volverá automáticamente al modo de espera desde el modo de suspensión cuando reciba datos del equipo. También podrá hacer que la impresora vuelva al modo de espera pulsando cualquier botón en el panel del operador.

^{*2} La función **Tempo apagado auto** solamente está disponible en ciertas regiones.

^{*3} **Desactivar la impresión con tamaños de papel grandes** sólo está disponible en **Dell Printer Configuration Web Tool y Herramientas**.

Densidad del Papel

Uso:

Especificar la densidad del papel.

Valores:

Normal	Normal Ligero	Especifica la densidad de papel para papel normal.
Etiqueta	Normal Ligero	Especifica la densidad de papel para etiquetas.
Aplicar Nuevas Configuraciones		Una vez realizados los ajustes, pulse el botón Aplicar Nuevas Configuraciones para aplicar los cambios.
Reiniciar la impresora para aplicar las nuevas configuraciones		Haga clic en Reiniciar la impresora para aplicar las nuevas configuraciones para aplicar los cambios.

Ajustar BTR

Uso:

Especificar los valores de voltaje óptimos del rodillo de transferencia (BTR). Para reducir el voltaje establezca valores negativos. Para aumentarlo, establezca valores positivos.

Los ajustes por defecto pueden no ofrecer los mejores resultados en todos los tipos de papel. Si ve motas en el resultado de la impresión, pruebe aumentando el voltaje. Si ve manchas blancas en el resultado de la impresión, pruebe disminuyendo el voltaje.



NOTA: La calidad de impresión variará dependiendo de los valores que seleccione en esta opción.

Valores:

Normal	Intervalo disponible: -3 – +3
Normal grueso	Intervalo disponible: -3 – +3
Reciclado	Intervalo disponible: -3 – +3
Portadas	Intervalo disponible: -3 – +3
Encapado	Intervalo disponible: -3 – +3
Sobre	Intervalo disponible: -3 – +3
Etiqueta	Intervalo disponible: -3 – +3
Aplicar Nuevas Configuraciones	Una vez realizados los ajustes, pulse el botón Aplicar Nuevas Configuraciones para aplicar los cambios.
Reiniciar la impresora para aplicar las nuevas configuraciones	Haga clic en Reiniciar la impresora para aplicar las nuevas configuraciones para aplicar los cambios.

Ajustar fusor

Uso:

Especificar las configuraciones óptimas de temperatura de la unidad de fusión para imprimir. Para reducir la temperatura establezca valores negativos. Para aumentarla, establezca valores positivos.

Los ajustes por defecto pueden no ofrecer los mejores resultados en todos los tipos de papel. Si el papel impreso se ondula, pruebe a reducir la temperatura. Si el tóner no se fusiona en el papel adecuadamente, pruebe a subir la temperatura.

 **NOTA:** La calidad de impresión variará dependiendo de los valores que seleccione en esta opción.

Valores:

Normal	Intervalo disponible: -3 – +3
Normal grueso	Intervalo disponible: -3 – +3
Reciclado	Intervalo disponible: -3 – +3
Portadas	Intervalo disponible: -3 – +3
Encapado	Intervalo disponible: -3 – +3
Sobre	Intervalo disponible: -3 – +3
Etiqueta	Intervalo disponible: -3 – +3
Aplicar Nuevas Configuraciones	Una vez realizados los ajustes, pulse el botón Aplicar Nuevas Configuraciones para aplicar los cambios.
Reiniciar la impresora para aplicar las nuevas configuraciones	Haga clic en Reiniciar la impresora para aplicar las nuevas configuraciones para aplicar los cambios.

Ajuste del Registro de Color

Uso:

Establecer los valores de **Ajuste del Registro de Color** (corrección individual del amarillo, el magenta y el cian).

Cuando la opción **Ajuste del Registro Automático** está establecida en **Habilitar**, la impresora imprime el cuadro de registro del color y ajusta el registro mediante el cuadro. Este valor se debe ajustar durante la configuración inicial de la impresora o cuando la impresora se traslada a un lugar diferente.

Valores:

Ajuste de registro automático	Habilitar	Ajusta automáticamente el registro del color.
	Deshabilitar	No ajusta automáticamente el registro del color.
Corrección Auto ^{*1}		Haga clic en Iniciar para corregir el registro de color automáticamente.
Imprimir Cuadro de registro del color ^{*1, *2}		Haga clic en Iniciar para abrir la ventana Imprimir Cuadro de registro del color y seleccione el tamaño de papel y haga clic en OK para imprimir un cuadro de registro del color.

Ajustes de registro ^{*1}	A(Amarillo)	Intervalo disponible: -5 – +5	Especifica los valores de ajuste de color lateral (perpendicular a la dirección de alimentación del papel) individualmente.
	M(Magenta)	Intervalo disponible: -5 – +5	
	C(Cyan)	Intervalo disponible: -5 – +5	
	LY(Amarillo izquierda)	Intervalo disponible: -5 – +5	Especifica los valores de ajuste de color de proceso (dirección de alimentación del papel) individualmente.
	LM(Magenta izquierda)	Intervalo disponible: -5 – +5	
	LC(Cian izquierda)	Intervalo disponible: -5 – +5	
	RY(Amarillo derecha)	Intervalo disponible: -5 – +5	
	RM(Magenta derecha)	Intervalo disponible: -5 – +5	
RC(Cian derecha)	Intervalo disponible: -5 – +5		
Aplicar Nuevas Configuraciones	Una vez realizados los ajustes, pulse el botón Aplicar Nuevas Configuraciones para aplicar los cambios.		
Reiniciar la impresora para aplicar las nuevas configuraciones	Haga clic en Reiniciar la impresora para aplicar las nuevas configuraciones para aplicar los cambios.		
<p>*1 Este elemento sólo está disponible cuando Ajuste de Registro Automático está en Deshabilitar.</p> <p>*2 El cuadro de registro de color imprime un patrón de entramado de líneas en amarillo, magenta y cian. En el cuadro, busque los valores de la parte derecha que están al lado de la línea totalmente recta para cada uno de los tres colores. Si el valor de esta línea es 0, no es necesario realizar el registro de color. Si no es 0, indique los parámetros de ajuste en Ajustes de registro.</p>			

Ajustar Altitud

Uso:

Especificar la altitud del lugar donde está instalada la impresora.

El fenómeno de descarga para cargar la unidad fotoconductora varía con la presión barométrica. Los ajustes se realizan especificando la altitud del lugar donde se va a utilizar la impresora.



NOTA: Si se configura de forma incorrecta la altitud, se obtiene una baja calidad de impresión y el indicador del tóner que queda no funciona bien.

Valores:

0 metros	Especifica la altitud del lugar donde está instalada la impresora.
1.000 metros	
2.000 metros	
3.000 metros	
Aplicar Nuevas Configuraciones	Una vez realizados los ajustes, pulse el botón Aplicar Nuevas Configuraciones para aplicar los cambios.
Reiniciar la impresora para aplicar las nuevas configuraciones	Haga clic en Reiniciar la impresora para aplicar las nuevas configuraciones para aplicar los cambios.

Rest Valor Pred

Uso:

Inicializar la memoria NVM (memoria no volátil) para los parámetros del sistema. Después de ejecutar esta función y reiniciar la impresora, todos los parámetros del menú, excepto los de la red, vuelven a sus valores predeterminados. Si desea más detalles, consulte "Restablecimiento de los valores predeterminados" en la página 129.

Valores:

Iniciar	Haga clic para inicializar los parámetros del sistema.
---------	--

Tóner no Dell

Uso:

Sirve para indicar si se utiliza un cartucho de tóner de otro fabricante.



NOTA: El uso de cartuchos de marca distinta de Dell™ puede dejar algunas características de la impresora inutilizables, disminuir la calidad de impresión y reducir la fiabilidad de la impresora. Dell recomienda que utilice únicamente cartuchos de tóner de Dell nuevos en la impresora. Dell no proporciona ninguna garantía por problemas causados por el uso de accesorios, piezas o componentes no proporcionados por Dell.



NOTA: Antes de usar un cartucho de tóner de otro fabricante, reinicie la impresora.

Valores:

Tóner no Dell	Deshabilitar	No se utiliza un cartucho de tóner de otro fabricante.
	Habilitar	Se utiliza un cartucho de tóner de otro fabricante.
Aplicar Nuevas Configuraciones		Una vez realizados los ajustes, pulse el botón Aplicar Nuevas Configuraciones para aplicar los cambios.
Reiniciar la impresora para aplicar las nuevas configuraciones		Haga clic en Reiniciar la impresora para aplicar las nuevas configuraciones para aplicar los cambios.

Modo de Actualización de BTR

Uso:

Ejecutar medidas para evitar la ondulación/separación de la descarga del papel.

Valores:

Modo de Actualización de BTR	Deshabilitar	No ejecuta automáticamente medidas para evitar el curvado/separación de la descarga del papel.
	Habilitar	Ejecuta automáticamente medidas para evitar el curvado/separación de la descarga del papel.
Aplicar Nuevas Configuraciones		Una vez realizados los ajustes, pulse el botón Aplicar Nuevas Configuraciones para aplicar los cambios.
Reiniciar la impresora para aplicar las nuevas configuraciones		Haga clic en Reiniciar la impresora para aplicar las nuevas configuraciones para aplicar los cambios.

Configuraciones TCP/IP

Uso:

Configurar los parámetros de TCP/IP.

Valores:

Modo Dirección IP	AutoIP	Permite definir la dirección IP de forma automática.
	DHCP	Usa DHCP para establecer la dirección IP.
	BOOTP	Usa BOOTP para establecer la dirección IP.
	RARP	Usa RARP para establecer la dirección IP.
	Config. manualmente	Permite establecer manualmente la dirección IP.
Dirección IP		Permite establecer manualmente la dirección IP asignada a la impresora.
Máscara de subred		Permite establecer manualmente la máscara de subred.
Dirección de pasarela		Permite establecer manualmente la dirección de pasarela.
Aplicar Nuevas Configuraciones		Una vez realizados los ajustes, pulse el botón Aplicar Nuevas Configuraciones para aplicar los cambios.
Reiniciar la impresora para aplicar las nuevas configuraciones		Haga clic en Reiniciar la impresora para aplicar las nuevas configuraciones para aplicar los cambios.

Configuraciones de red

Uso:

Visualizar las configuraciones del servidor de la herramienta **Dell Printer Configuration Web Tool**.



NOTA: Cuando la impresora esté conectada al puerto USB, esta configuración no podrá visualizarse.

Valores:

Imprimir Configuraciones del Servidor	Visualización	Haga clic en esta opción para mostrar la configuración del servidor de Dell Printer Configuration Web Tool .
Visualización de la herramienta web de configuración de impresoras Dell	Deshabilitar	Desactiva la visualización de la configuración del servidor de Dell Printer Configuration Web Tool .
	Habilitar	Activa la visualización de la configuración del servidor de Dell Printer Configuration Web Tool .
Aplicar Nuevas Configuraciones		Una vez realizados los ajustes, pulse el botón Aplicar Nuevas Configuraciones para aplicar los cambios.
Reiniciar la impresora para aplicar las nuevas configuraciones		Haga clic en Reiniciar la impresora para aplicar las nuevas configuraciones para aplicar los cambios.

Diagnóstico

La ficha Diagnóstico contiene las páginas **Impresión de Cuadros**, **Verificación de la Máquina**, **Información del Sensor de Entorno**, **Modo de Agitación del Revelador** y **Modo de Actualización**.

Impresión de Cuadros

Uso:

Imprimir varios cuadros que se pueden utilizar para el diagnóstico de su impresora.

Valores:

Tamaño de Papel	A4 Carta	Selecciona el tamaño de papel para imprimir los cuadros.
Cuadro de Configuración Fantasma		Haga clic para imprimir un cuadro para comprobar la impresión fantasma.
Cuadro de Configuración de 4 Colores		Haga clic para imprimir franjas de amarillo, magenta, cian y negro con distinta densidad.
Cuadro de Alineación		Haga clic para imprimir un cuadro y, después, comprobar la correcta alineación de la imagen impresa en el papel.
Cuadro de Configuración de Actualización de Tambor		Imprime un cuadro para comprobar la fatiga de luz del cartucho del tambor.

Verificación de la Máquina

Uso:

Comprobar el funcionamiento de los diferentes componentes de la impresora.

Valores:

Verificación de la Máquina	Verificación de Funcionamiento del Motor Principal	Haga clic en Iniciar para comprobar el motor principal de la impresora. Compruebe el sonido del motor.
	Verificación de Funcionamiento del Rodillo de Alimentación *1	Haga clic en Iniciar para comprobar el rodillo de alimentación. Compruebe el sonido del motor.
	Verificación de Funcionamiento de REGI CLUTCH	Haga clic en Iniciar para comprobar el funcionamiento de REGI CLUTCH. Compruebe que se escucha el chasquido del acoplamiento.
	Verificación del Motor de Dosificación (Amarillo)	Haga clic en Iniciar para comprobar el motor de dosificación de cada cartucho de tóner. Compruebe el sonido del motor.
	Verificación del Motor de Dosificación (Magenta)	
	Verificación del Motor de Dosificación (Cyan)	
	Verificación del Motor de Dosificación (Negro)	

Reproducir Sonido	Haga clic en esta opción para reproducir a través de los altavoces del ordenador una grabación del sonido normal de la opción seleccionada en Verificación de la Máquina .
-------------------	---

Iniciar	Haga clic en esta opción para comprobar el funcionamiento de la opción seleccionada en Verificación de la Máquina y mostrar los resultados en Resultado .
---------	---

*1 Cuando realice la comprobación del rodillo de alimentación, retire el papel del alimentador multiuso (MPF).

Información del Sensor de Entorno

Uso:

Mostrar la información del sensor de entorno interno de la impresora en **Resultado**.

Obtener Información del Sensor de Entorno	Haga clic en esta opción para confirmar la información del sensor de entorno interno de la impresora, como la temperatura o la humedad.
---	---

Modo de Agitación del Revelador

Uso:

Se utiliza para girar el motor del revelador y agitar el tóner del cartucho de impresión.

Valores:

Iniciar	Haga clic aquí para agitar el tóner.
---------	--------------------------------------

Modo de Actualización

Uso:

Aprovechar el cartucho de tóner cuando hay que sustituirlo antes de que se agote su vida útil, o agitar el tóner de un cartucho nuevo.

 **NOTA:** El uso de Modo de Actualización consume más tóner.

Valores:

Amarillo	Haga clic en Iniciar para limpiar el tóner del cartucho de tóner amarillo.
Magenta	Haga clic en Iniciar para limpiar el tóner del cartucho de tóner magenta.
Cian	Haga clic en Iniciar para limpiar el tóner del cartucho de tóner cian.
Negro	Haga clic en Iniciar para limpiar el tóner del cartucho de tóner negro.

Restablecimiento de los valores predeterminados

Después de ejecutar esta función y reiniciar la impresora, todos los parámetros del menú recuperan sus valores predeterminados.

Los siguientes parámetros del menú son excepciones y no se restablecen.

- Configuraciones de Red
 - Llave del Panel y contraseña
 - Configuración de Error Conexión
 - Configuración de Puerto USB
- 1** Haga clic en **Iniciar** → **Todos los programas** → **Impresoras Dell** → **Dell C1760nw Color Printer** o **Dell C1660w Color Printer** → **Herramientas**.

 **NOTA:** Para obtener más información sobre cómo utilizar las Herramientas, consulte "Inicio de las Herramientas" en la página 117.

Se abrirá la función **Herramientas**.

- 2** Haga clic en la ficha **Mantenimiento de la impresora**.
- 3** En la lista a la izquierda de la página seleccione **Rest Valor Pred**.
Aparecerá la página **Rest valor pred**.
- 4** Haga clic en **Iniciar**.
La impresora se reinicia automáticamente para aplicar las configuraciones.

Descripción de los menús de la impresora

Cuando su impresora esté configurada como impresora de red y disponible para varios usuarios, el acceso a los menús de Menú Admin podrá estar limitado. Esto evitará que usuarios no autorizados utilicen el panel del operador para cambiar accidentalmente los valores del menú predeterminados que haya configurado el administrador. No obstante, se pueden configurar los trabajos de impresión de forma individual mediante el controlador de la impresora. Los parámetros seleccionados desde el controlador tienen prioridad sobre los predeterminados seleccionados desde el panel del operador.

Informe/Lista

Utilice el menú Informe/Lista para imprimir la información de configuración e historial de su impresora.



NOTA: Es necesario introducir una contraseña en el menú Informe/Lista cuando el bloqueo de panel está configurado en Habilitar. En tal caso, introduzca la contraseña que haya especificado y pulse el botón  (Configurar).

Config. Impres.

Uso:

Imprimir una lista de la información, como el nombre de la impresora, la etiqueta de servicio, el estado de la impresora, los consumibles y la configuración de red.

Config. dispos.

Uso:

Imprimir una lista detallada de todos los valores de los menús del panel del operador.

Hist Trabajos

Uso:

Imprimir una lista detallada de las tareas de impresión que se han procesado. Contiene las últimas 10 tareas.

Hist Errores

Uso:





Imprimir una lista detallada de atascos de papel y errores graves.

Pág Prueb Color

Uso:

Imprimir una página para comprobar los colores.

Impresión de Informe/Lista mediante el panel del operador

- 1 Pulse el botón  (Menú).
- 2 Pulse el botón  hasta que se muestre Informe/Lista y, a continuación, pulse el botón  (Configurar).
- 3 Pulse el botón  hasta que se muestre la lista o el informe y, a continuación, pulse el botón  (Configurar).
Se imprimirá la lista o informe seleccionado.

Impresión de Informe/Lista mediante Herramientas

- 1 Haga clic en **Iniciar** → **Todos los programas** → **Impresoras Dell** → **Dell C1760nw Color Printer** o **Dell C1660w Color Printer** → **Herramientas**.



 **NOTA:** La ventana **Seleccionar impresora** aparece resaltada en este paso si tiene varios controladores de impresora instalados en el ordenador. En ese caso, haga clic en **Dell C1760nw Color Printer** o **Dell C1660w Color Printer** en la lista **Nombres de impresoras** y, a continuación, haga clic en **Aceptar**.

Se abrirá la función **Herramientas**.

- 2 Haga clic en la ficha **Informe de las configuraciones de la impresora**.
- 3 En la lista que hay a la izquierda de la página seleccione **Informes**.
Aparecerá la página **Informes**.
- 4 Haga clic en el botón para el informe o la lista que desee.
Se imprimirá la lista o el informe.

Menú Admin

Utilice el menú **Menú Admin** para configurar una gran variedad de funciones de la impresora.

 **NOTA:** Es necesario introducir una contraseña en el menú **Menú Admin** cuando **Aj bloqueo panel** está configurado en **Habilitar**. En tal caso, introduzca la contraseña que haya especificado y pulse el botón  (**Configurar**).

Red

Utilice el menú **Red** para cambiar aquellos valores de la impresora que afectan a los trabajos enviados a ésta por medio de la red cableada o la red inalámbrica.

 **NOTA:** Los valores marcados con un asterisco (*) son los predeterminados de fábrica.

Ethernet (solo para Dell C1760nw Color Printer)

Uso:

Especificar la velocidad de comunicación y los valores dúplex de Ethernet. El cambio surtirá efecto tras apagar y encender la impresora.

Valores:

Automático*	Detecta los valores Ethernet automáticamente.
10Base Half	Utiliza 10base-T half-duplex.
10Base Full	Utiliza 10base-T full-duplex.
100Base Half	Utiliza 100base-TX half-duplex.
100Base Full	Utiliza 100base-TX full-duplex.

 **NOTA:** Este elemento no se muestra cuando el cable Ethernet está desconectado y **LAN Inalámbrica** se ajusta en **Habilitar**.

LAN Inalámbrica

Uso:

Habilitar la conexión inalámbrica.

Valores:

Habilitar	Habilita la conexión inalámbrica.
Deshabilitar	Deshabilita la conexión inalámbrica.

 **NOTA:** Para Dell C1760nw Color Printer, el valor predeterminado de fábrica es *Habilitar*. Para Dell C1660w Color Printer, el valor predeterminado de fábrica es *Deshabilitar*.

 **NOTA:** Cuando utilice la conexión USB y no utilice la conexión inalámbrica, deberá deshabilitar la LAN inalámbrica.

Estado

Uso:

Visualizar la información sobre la potencia de la señal inalámbrica. No es posible realizar ningún cambio en el panel del operador para mejorar el estado de la conexión inalámbrica.

Valores:

Buena	Indica una potencia adecuada de la señal.
Aceptable	Indica una potencia mínima de la señal.
Bajo	Indica una potencia insuficiente de la señal.
Sin recepción	Indica que no se recibe señal.

 **NOTA:** Para Dell C1760nw Color Printer, este elemento no se muestra cuando el cable Ethernet está desconectado y LAN Inalámbrica se ajusta en *Habilitar*.

 **NOTA:** Para Dell C1660w Color Printer, este elemento se muestra solo cuando LAN Inalámbrica se ajusta en *Habilitar*.

Config. Inalám.

Uso:

Configurar la interfaz de red inalámbrica.

Valores:

Selecc. acceso	Seleccione el punto de acceso de la lista.
Clave WEP	Cuando seleccione un punto de acceso que usa WEP como método de seguridad, introduzca la clave WEP. Para claves de 64 bits, se pueden escribir hasta 10 caracteres hexadecimales. Para claves de 128 bits, se pueden escribir hasta 26 caracteres hexadecimales.
Frase de contraseña	Cuando seleccione un punto de acceso que utilice WPA, WPA2 o Mixto como tipo de cifrado, introduzca la frase de contraseña de 8 a 63 caracteres alfanuméricos.

Config. Manual	Intro. (SSID)	Especifique un nombre para identificar la red inalámbrica. Puede escribir hasta 32 caracteres alfanuméricos.
	Infraestructura	Selecciónela a la hora de configurar los valores inalámbricos a través del punto de acceso, como un router inalámbrico.
	Sin seguridad*	Especifique Sin seguridad para configurar los parámetros inalámbricos sin especificar un método de seguridad de WEP, WPA-PSK-TKIP y WPA2-PSK-AES.
	Modo PSK mixto	Seleccione este valor para establecer la configuración inalámbrica con el tipo de cifrado Modo PSK mixto. Modo mixto PSK selecciona automáticamente el tipo de cifrado de WPA-PSK-TKIP, WPA-PSK-AES, o WPA2-PSK-AES.
		Frase de contraseña Especifica la frase de contraseña de caracteres alfanuméricos de 8 a 63.
	WEP	Especifica la clave WEP que se utiliza en la red inalámbrica. Para claves de 64 bits, se pueden escribir hasta 10 caracteres hexadecimales. Para claves de 128 bits, se pueden escribir hasta 26 caracteres hexadecimales.
		Clave de transmisión Especifica la clave de transmisión de Auto.* , Clave WEP 1 , Clave WEP 2 , Clave WEP 3 y Clave WEP 4 .
	WPA-PSK-TKIP	Seleccione este valor para la configuración inalámbrica con el método de seguridad WPA-PSK-TKIP.
		Frase de contraseña Especifique la frase de contraseña de caracteres alfanuméricos de 8 a 63.
	WPA2-PSK-AES	Seleccione este valor para la configuración inalámbrica con el método de seguridad WPA2-PSK-AES o WPA-PSK-AES.
		Frase de contraseña Especifique la frase de contraseña de caracteres alfanuméricos de 8 a 63.
	Ad-hoc	Seleccione la configuración de los valores inalámbricos sin el punto de acceso, como un router inalámbrico.
		Sin seguridad* Especifique Sin Seguridad para definir la configuración inalámbrica sin especificar el método de seguridad de WEP.
		WEP Especifica la clave WEP que se utiliza en la red inalámbrica. Para claves de 64 bits, se pueden escribir hasta 10 caracteres hexadecimales. Para claves de 128 bits, se pueden escribir hasta 26 caracteres hexadecimales.
	Clave de transmisión Especifica la clave de transmisión de Clave WEP 1* , Clave WEP 2 , Clave WEP 3 y Clave WEP 4 .	

 **NOTA:** Para Dell C1760nw Color Printer, este elemento no se muestra cuando el cable Ethernet está desconectado y LAN Inalámbrica se ajusta en Habilitar.

Configuración de WPS

Uso:

Configurar la interfaz de red inalámbrica usando WPS.

Valores:

Pulsar btn. Ctrl	Inicio PBC ^{*1}	Configura el parámetro inalámbrico con el método de seguridad WPS-PBC.
Código PIN	Iniciar config.	Configura los valores inalámbricos con el código PIN asignado automáticamente por la impresora.
	Imp. código PIN	Imprime el código PIN. Confirme al introducir el código PIN en su ordenador.

^{*1} También puede iniciar WPS-PBC pulsando y manteniendo pulsado el botón  (Wi-Fi | WPS).

 **NOTA:** Compatible con WPS 2.0. WPS 2.0 funciona en puntos de acceso con los siguientes tipos de cifrado: Modo PSK mixto, WPA-PSK AES, WPA2-PSK AES, WPA-PSK TKIP, Abierto (sin seguridad)

 **NOTA:** Para Dell C1760nw Color Printer, este elemento no se muestra cuando el cable Ethernet está desconectado y LAN Inalámbrica se ajusta en Habilitar.

 **NOTA:** Para Dell C1660w Color Printer, este elemento se muestra solo cuando LAN Inalámbrica se ajusta en Habilitar.

Rest. inalámbrica

Uso:

Inicializar los valores de la red inalámbrica. Después de ejecutar esta función y reiniciar la impresora, todos los parámetros de la de red inalámbrica recuperan sus valores predeterminados.

 **NOTA:** Para Dell C1760nw Color Printer, este elemento no se muestra cuando el cable Ethernet está desconectado y LAN Inalámbrica se ajusta en Habilitar.

 **NOTA:** Para Dell C1660w Color Printer, este elemento se muestra solo cuando LAN Inalámbrica se ajusta en Habilitar.

TCP/IP

Uso:

Configurar los parámetros de TCP/IP. El cambio surtirá efecto tras apagar y encender la impresora.

Valores:

Modo IP	Doble pila*	Usa tanto IPv4 como IPv6 para configurar las direcciones de IP.	
	Modo IPv4	Usa IPv4 para establecer la dirección IP.	
	Modo IPv6	Usa IPv6 para establecer la dirección IP.	
IPv4	Obtener dir IP	AutoIP*	Permite definir la dirección IP de forma automática.
		BOOTP	Usa BOOTP para establecer la dirección IP.
		RARP	Usa RARP para establecer la dirección IP.
		DHCP	Usa DHCP para establecer la dirección IP.
		Panel	Activa la dirección IP introducida en el panel del operador.
		Dirección IP	Permite establecer manualmente la dirección IP asignada a la impresora.
		Máscara de subred	Permite establecer manualmente la máscara de subred.
	Dirección de pasarela	Permite establecer manualmente la dirección de pasarela.	

Protocolo

Uso:

Activar o desactivar cada protocolo. El cambio surtirá efecto tras apagar y encender la impresora.

Valores:

LPD	Habilitar*	Habilita el puerto LPD (Line Printer Daemon).
	Deshabilitar	Desactiva el puerto LPD.
Port9100	Habilitar*	Activa el puerto Port9100.
	Deshabilitar	Desactiva el puerto Port9100.
WSD	Habilitar*	Habilita el puerto de Web Services on Devices (WSD).
	Deshabilitar	Deshabilita el puerto WSD.
SNMP UDP	Habilitar*	Habilita el puerto UDP.
	Deshabilitar	Deshabilita el puerto UDP.
Alerta de E-mail	Habilitar*	Habilita la función Alerta de E-mail.
	Deshabilitar	Deshabilita la función Alerta de E-mail.
EWS	Habilitar*	Permite activar un acceso a Dell™ Printer Configuration Web Tool incorporado en la impresora.
	Deshabilitar	Permite desactivar un acceso a Dell Printer Configuration Web Tool incorporado en la impresora.
Bonjour (mDNS)	Habilitar*	Activa el Bonjour(mDNS).
	Deshabilitar	Desactiva el Bonjour(mDNS).

Filtro IP

Uso:

Para bloquear los datos recibidos de ciertas direcciones IP mediante la red inalámbrica o con cable. Puede configurar hasta cinco direcciones IP. El cambio surtirá efecto tras apagar y encender la impresora.

Valores:

N.º n/Dirección (n es 1-5.)	Ajusta la dirección IP para el Filtro <i>n</i> .
N.º n/Máscara (n es 1-5.)	Ajusta la máscara de dirección para el Filtro <i>n</i> .
N.º n/Modo (n es 1-5.)	Deshabilitado* Deshabilita la función para el Filtro <i>n</i> .
	Aceptar Acepta un acceso de la dirección IP especificada.
	Rechazar Rechaza un acceso de la dirección IP especificada.

 **NOTA:** Este elemento solamente está disponible para LPD o Port9100.

Restablecer LAN

Uso:

Inicializar los datos de la red cableada almacenados en la NVM (memoria no volátil). Después de ejecutar esta función y reiniciar la impresora, todos los parámetros de la red recuperan sus valores predeterminados.

Configs USB

Utilice el menú `Configs USB` para cambiar los valores de la impresora que afectan a un puerto USB.

 **NOTA:** Los valores marcados con un asterisco (*) son los predeterminados de fábrica.

Puerto USB

Uso:

Cambiar la configuración USB de la impresora. El cambio surtirá efecto tras apagar y encender la impresora.

Valores:

Habilitar*	Habilita la interfaz USB.
Deshabilitar	Deshabilita la interfaz USB.

Config Sistema

Utilice el menú `Config Sistema` para configurar diferentes funciones de la impresora.

 **NOTA:** Los valores marcados con un asterisco (*) son los predeterminados de fábrica.

Tmp Ahorr Energ

Uso:

Especificar el tiempo de transición al modo de ahorro de energía.

Valores:

Suspensión	5 min.*	Especifica el tiempo necesario para que la impresora entre en modo Suspensión tras la finalización de un trabajo.
	Rango disponible: 5-30 min.	
Suspensión completa	6 min.*	Especifica el tiempo necesario para que la impresora entre en modo Suspensión completa después de entrar en el modo de Suspensión.
	Rango disponible: 1-6 min.	
Tempo apagado auto ^{*1}	Deshabilitar	Deshabilita el temporizador de apagado automático.
	Habilitado* 180 min.*	Especifica el tiempo que se tarda en apagar automáticamente la impresora cuando haya entrado en modo de suspensión completa.
Rango disponible: 60-1.440 min.		

*1 La función Tempo apagado auto solamente está disponible en ciertas regiones.

Introduzca 5 en **Suspensión** para poner la impresora en el modo de suspensión 5 minutos después de terminar un trabajo. De esta forma, se utilizará menos energía pero la impresora necesitará más tiempo de calentamiento. Introduzca 5 si la impresora comparte el circuito eléctrico con la iluminación de la habitación y nota que las luces parpadean.

Seleccione un valor alto si la impresora se utiliza constantemente. En la mayoría de las situaciones, este valor mantiene la impresora lista para trabajar con el mínimo tiempo de calentamiento. Seleccione un valor entre 5 y 30 minutos para el modo de suspensión si desea un equilibrio entre el consumo de energía y un menor tiempo de calentamiento.

La impresora volverá automáticamente al modo de espera desde el modo de suspensión cuando reciba datos del equipo. También podrá hacer que la impresora vuelva al modo de espera pulsando cualquier botón en el panel del operador.

Si la función de temporizador de apagado automático apaga la impresora, no se puede volver a encender automáticamente. Para volver a encender la impresora, coloque el interruptor de la impresora físicamente en la posición de encendido.

Tiempo de espera de fallo

Uso:

Especificar el tiempo que tarda la impresora antes de cancelar tareas que se detienen anómalamente. La impresión se cancela si se excede este tiempo.

Valores:

Habilitado*	60 seg.*	Especifica el tiempo que tarda la impresora antes de cancelar trabajos que se detienen anormalmente.
	Intervalo disponible: 3-300 seg.	
Deshabilitar		Permite desactivar el tiempo de espera de fallo.

Tiempo de espera de trabajo

Uso:

Especificar el período de tiempo que la impresora espera para recibir datos del equipo. La impresión se cancela si se excede este tiempo.

Valores:

Habilitado*	30 seg.*	Especifica el período de tiempo que la impresora espera para recibir datos del equipo.
	Intervalo disponible: 5–300 seg.	
Deshabilitar		Permite desactivar el tiempo de espera.

mm/pulgada

Uso:

Especificar la unidad de medida que se muestra después del valor numérico en el panel del operador.

Valores:

milímetro (mm)	Especifica la unidad de medida predeterminada.
pulgada (")	



NOTA: El valor predeterminado de mm/pulg. varía en función del valor de fábrica específico para cada país.

Pred. Tamaño de papel

Uso:

Especificar el tamaño del papel predeterminado.

Valores:

A4
Carta



NOTA: El valor predeterminado para Pred. El valor de Tamaño de papel varía en función del valor de fábrica específico de cada país.

Imp Reg Auto

Uso:

Imprimir automáticamente un informe del historial de trabajos cada 10 tareas.

Valores:

Deshabilitado*	No imprime automáticamente un informe del historial de trabajos.
Habilitar	Imprime automáticamente un informe del historial de trabajos.



NOTA: El informe del historial de trabajos también puede imprimirse con el menú Informe/Lista.

Mens. Tón. Bajo

Uso:

Especificar si se mostrará el mensaje de alerta cuando el nivel del tóner sea bajo.

Valores:

Habilitado*	Se muestra el mensaje de alerta cuando el nivel del tóner es bajo.
Deshabilitar	No se muestra el mensaje de alerta cuando el nivel del tóner es bajo.

Asistente de encendido (Dell C1660w Color Printer solo)

Uso:

Realizar la configuración inicial de la impresora.

Valores:

No*	No realiza la configuración inicial de la impresora.
Sí	Realiza la configuración inicial de la impresora.

Mantenimiento

Utilice el menú **Mantenimiento** para inicializar la memoria NV (no volátil), configurar los valores de ajuste de la calidad del papel normal y configurar los valores de seguridad.



NOTA: Los valores marcados con un asterisco (*) son los predeterminados de fábrica.

Versión del F/W

Uso:

Indicar la versión de la controladora.

Etiqu. servicio

Uso:

Mostrar la etiqueta de servicio de la impresora.

Código express

Uso:

Mostrar el código de servicio express de la impresora.

Densidad del papel

Uso:

Especificar la densidad del papel.

Valores:

Normal	Normal*
	Ligero
Etiqueta	Normal*
	Ligero

Ajustar BTR

Uso:

Especificar los valores de voltaje óptimos del rodillo de transferencia (BTR). Para reducir el voltaje establezca valores negativos. Para aumentar el voltaje establezca valores positivos.

Los ajustes por defecto pueden no ofrecer los mejores resultados en todos los tipos de papel. Si ve motas en el resultado de la impresión, pruebe aumentando el voltaje. Si ve manchas blancas en el resultado de la impresión, pruebe disminuyendo el voltaje.

 **NOTA:** La calidad de impresión variará dependiendo de los valores que seleccione en esta opción.

Valores:

Normal	0*
	Intervalo disponible: -3 – +3
Normal grueso	0*
	Intervalo disponible: -3 – +3
Portadas	0*
	Intervalo disponible: -3 – +3
Etiqueta	0*
	Intervalo disponible: -3 – +3
Encapado	0*
	Intervalo disponible: -3 – +3
Sobre	0*
	Intervalo disponible: -3 – +3
Reciclado	0*
	Intervalo disponible: -3 – +3

Ajustar Unidad del fusor

Uso:

Especificar las configuraciones óptimas de temperatura de la unidad de fusión para imprimir. Para reducir la temperatura establezca valores negativos. Para aumentar la temperatura establezca valores positivos.

Los ajustes por defecto pueden no ofrecer los mejores resultados en todos los tipos de papel. Si el papel impreso se ondula, pruebe a reducir la temperatura. Si el tóner no se fusiona en el papel adecuadamente, pruebe a subir la temperatura.

 **NOTA:** La calidad de impresión variará dependiendo de los valores que seleccione en esta opción.

Valores:

Normal	0*
	Intervalo disponible: -3 – +3
Normal grueso	0*
	Intervalo disponible: -3 – +3
Portadas	0*
	Intervalo disponible: -3 – +3
Etiqueta	0*
	Intervalo disponible: -3 – +3
Encapado	0*
	Intervalo disponible: -3 – +3
Sobre	0*
	Intervalo disponible: -3 – +3
Reciclado	0*
	Intervalo disponible: -3 – +3

Aj. Reg. Auto.

Uso:

Especifica si el ajuste de registro del color se realiza automáticamente.

Valores:

Habilitado*	Ajusta automáticamente el registro del color.
Deshabilitar	No ajusta automáticamente el registro del color.

Ajust Reg Color

Uso:

Especifica si el ajuste de registro del color se realiza manualmente.

Este valor se debe ajustar durante la configuración inicial de la impresora o cuando la impresora se traslada a un lugar diferente.



NOTA: La función Ajust Reg Color se puede configurar cuando Aj. Reg. Auto. se configura en Deshabilitar.

Valores:

Corrección Auto	Corrige automáticamente el registro del color.			
Cdro reg color	Imprime un cuadro de registro de color. El cuadro de registro de color imprime un patrón de entramado de líneas en amarillo, magenta y cian. En el cuadro, busque los valores de la parte derecha que están al lado de la línea totalmente recta para cada uno de los tres colores. Si el valor de esta línea es 0, no es necesario realizar el registro de color. Si no es 0, indique los parámetros de ajuste en Ingresar Número.			
Ingresar Número	A	0*	Especifica valores de ajuste de color laterales (perpendiculares a la dirección de alimentación de papel) individualmente para A(Amarillo), M(Magenta), C(Cyan).	
		Intervalo disponible: -5 - +5		
	M	0*		
		Intervalo disponible: -5 - +5		
	C	0*		
		Intervalo disponible: -5 - +5		
	LY	0*		Especifica los valores de ajuste de color (dirección de alimentación de papel) del proceso individualmente para LY(Amarillo izquierda), LM(Magenta izquierda), LC(Cian izquierda), RY(Amarillo derecha), RM(Magenta derecha) y RC(Cian derecha).
		Intervalo disponible: -5 - +5		
	LM	0*		
		Intervalo disponible: -5 - +5		
	LC	0*		
		Intervalo disponible: -5 - +5		
	RY	0*		
		Intervalo disponible: -5 - +5		
RM	0*			
	Intervalo disponible: -5 - +5			
RC	0*			
	Intervalo disponible: -5 - +5			

Limpiar desarrollador

Uso:

Se utiliza para girar el motor del revelador y agitar el tóner del cartucho de impresión.

Actualizar tóner

Uso:

Aprovechar el cartucho de tóner cuando hay que sustituirlo antes de que se agote su vida útil, o agitar el tóner de un cartucho nuevo.

Valores:

Amarillo	Limpia el tóner del cartucho amarillo.
Magenta	Limpia el tóner del cartucho magenta.
Cian	Limpia el tóner del cartucho cian.
Negro	Limpia el tóner del cartucho negro.

Actualización de BTR

Uso:

Especificar si hay que aplicar medidas para evitar la ondulación/separación de la descarga del papel.

Valores:

Deshabilitado *	No ejecuta automáticamente medidas para evitar el curvado/separación de la descarga del papel.
Habilitar	Ejecuta automáticamente medidas para evitar el curvado/separación de la descarga del papel.

Cuadro

Uso:

Imprimir varios cuadros que se pueden utilizar para el diagnóstico de su impresora.

Valores:

Fantasma	Imprime un cuadro para comprobar la impresión fantasma.
4 colores	Imprime franjas de amarillo, magenta, cian y negro con distinta densidad.
Alineación	Imprime un cuadro y, después, comprobar la correcta alineación de la imagen impresa en el papel.
Actualizar Tmbr	Imprime un cuadro para comprobar la fatiga de luz del cartucho del tambor.

Rest Valor Pred

Uso:

Inicializar la memoria NVM (memoria no volátil) para los parámetros del sistema. Después de ejecutar esta función y reiniciar la impresora, todos los parámetros del menú, excepto los de la red, vuelven a sus valores predeterminados.

Si desea más detalles, consulte "Restablecimiento de los valores predeterminados" en la página 148.

Tóner no Dell

Uso:

Sirve para indicar si se utiliza un cartucho de tóner de otro fabricante.

 **NOTA:** El uso de cartuchos de marca distinta de Dell puede impedir el uso de algunas características de la impresora, reducir la calidad de impresión y disminuir la fiabilidad de su impresora. Dell recomienda solo cartuchos nuevos de la marca Dell para su impresora. Dell no proporciona ninguna garantía por problemas causados por el uso de accesorios, piezas o componentes no suministrados por Dell.

 **NOTA:** Antes de usar un cartucho de tóner de otro fabricante, reinicie la impresora.

Valores:

Deshabilitado*	No se utiliza un cartucho de tóner de otro fabricante.
Habilitar	Se utiliza un cartucho de tóner de otro fabricante.

Ajustar Altitud

Uso:

Especificar la altitud del lugar donde está instalada la impresora.

El fenómeno de descarga para cargar la unidad fotoconductora varía con la presión barométrica. Los ajustes se realizan especificando la altitud del lugar donde se va a utilizar la impresora.

 **NOTA:** Si se configura de forma incorrecta la altitud, se obtiene una baja calidad de impresión y el indicador del tóner que queda no funciona bien.

Valores:

0m*	Especifica la altitud del lugar donde está instalada la impresora.
1.000m	
2.000m	
3.000m	

Opc. seguridad

Utilice el menú *Opc. seguridad* para definir una contraseña a fin de limitar el acceso a los menús. Esto evita que se cambien parámetros accidentalmente.

 **NOTA:** Los valores marcados con un asterisco (*) son los predeterminados de fábrica.

Bloqueo del panel

Aj. bloq. panel

Uso:

Restringir el acceso a Menú Admin e Informe/Lista.

Si desea más detalles, consulte "Función Bloqueo del panel" en la página 147.

Valores:

Deshabilitar*	No restringe el acceso a Menú Admin e Informe/Lista.
---------------	--

Habilitar	Restringe el acceso a Menú Admin e Informe/Lista con una contraseña.
Contraseña nueva	Establece una contraseña necesaria para acceder a Menú Admin e Informe/Lista.
Rescríbala	Vuelva a escribir la contraseña nueva para confirmarla.
Ctrsn̄a Actual ^{*1}	Escriba la contraseña actual para deshabilitar Aj. bloq. panel.

*1 Ctrsn̄a Actual solo se muestra cuando se cambia el ajuste de Habilitar a Deshabilitar.

Cambiar contr̄a

Uso:

Cambiar una contraseña para limitar el acceso a los menús.

Valores:

Ctrsn̄a Actual	Escriba la contraseña actual para cambiar la contraseña.
Contraseña nueva	Escriba la contraseña nueva.
Rescríbala	Vuelva a escribir la contraseña nueva para confirmarla.



NOTA: Este elemento se muestra solamente cuando Aj. bloq. panel se ajusta en Habilitar.

Error de Inicio de Sesión

Uso:

Definir el número máximo de errores de inicio de sesión antes de que a un administrador se le deniegue el acceso al Menú Admin e Informe/Lista.

Valores:

Deshabilitar [*]	No define el número máximo de intentos fallidos de inicio de sesión.
Habilitar	5 veces [*] Intervalo disponible: 1 - 10 veces



NOTA: Este elemento solo está disponible cuando Aj. bloq. panel se configura en Habilitar.

Descargar S/W

Uso:

Habilitar o deshabilitar la descarga de actualizaciones de firmware.

Valores:

Habilitar [*]	Habilita las actualizaciones de firmware.
Deshabilitar	Deshabilita las actualizaciones de firmware.

Idioma del panel

Uso:

Especificar el idioma que se usa en el panel del operador.











Valores:



English*
Français
Italiano
Deutsch
Español
Dansk
Nederlands
Norsk
Svenska





Función Bloqueo del panel

Esta función evita que usuarios no autorizados puedan modificar los valores configurados por el administrador de la impresora. No obstante, se pueden configurar los trabajos de impresión de forma individual mediante el controlador de la impresora.





Activación del bloqueo del panel

- 1 Pulse el botón  (Menú).
- 2 Pulse el botón  hasta que aparezca `Menú Admin` y después pulse el botón  (Configurar).
- 3 Pulse el botón  hasta que aparezca `Opc. seguridad` y después pulse el botón  (Configurar).
- 4 Asegúrese de que aparezca `Llave del Panel` y después pulse el botón  (Configurar).
- 5 Asegúrese de que `Aj. bloq. panel` aparezca y, a continuación, pulse el botón  (Configurar).
- 6 Pulse el botón  hasta que aparezca `Habilitar` y después pulse el botón  (Configurar).
- 7 Introduzca la nueva contraseña y, a continuación, pulse el botón  (Configurar).
- 8 Vuelva a introducir la contraseña para configurar la contraseña que ha escrito y, a continuación, pulse el botón  (Configurar).

 **NOTA:** Si olvida la contraseña, apague la impresora. A continuación, mientras mantiene pulsado el botón  (Menú), encienda la impresora. Continúe pulsando el botón  (Menú) hasta que aparezca `Contraseña Nueva`. Realice el paso 7 y 8. La pantalla indicará brevemente que la contraseña se ha cambiado.

 **NOTA:** Si cambia la contraseña, siga los pasos 1 y 2. Introduzca la contraseña actual y después pulse el botón  (Configurar). Realice los pasos 3 y 4. Pulse el botón  hasta que aparezca `Cambiar contraseña` y luego pulse el botón  (Configurar). Introduzca la contraseña actual y después pulse el botón  (Configurar). Realice el paso 7 y 8. De este modo se cambiará la contraseña.

Inhabilitación del bloqueo de panel

- 1 Pulse el botón  (Menú).
- 2 Pulse el botón  hasta que aparezca `Menú Admin` y después pulse el botón  (Configurar).
- 3 Escriba la contraseña y, a continuación, pulse el botón  (Configurar).

- 4 Pulse el botón **V** hasta que aparezca `Opc . seguridad` y después pulse el botón **✓** (**Configurar**).
- 5 Asegúrese de que aparezca `Llave del Panel` y después pulse el botón **✓** (**Configurar**).
- 6 Asegúrese de que `Aj . bloq . panel` aparezca y, a continuación, pulse el botón **✓** (**Configurar**).
- 7 Pulse el botón **V** hasta que aparezca `Deshabilitar` y después pulse el botón **✓** (**Configurar**).
- 8 Introduzca la contraseña actual y después pulse el botón **✓** (**Configurar**).

Restablecimiento de los valores predeterminados

Después de ejecutar esta función y reiniciar la impresora, todos los parámetros del menú recuperan sus valores predeterminados.

Los siguientes parámetros del menú son excepciones y no se restablecen.

- Configuraciones de Red
- Llave del Panel y contraseña
- Configuración de Error Conexión
- Configuración de Puerto USB

 **NOTA:** Es necesario introducir una contraseña en el menú `Menú Admin` cuando `Aj bloqueo panel` está configurado en `Habilitar`. En tal caso, introduzca la contraseña que haya especificado y pulse el botón **✓** (**Configurar**).

- 1 Pulse el botón  (**Menú**).
- 2 Pulse el botón **V** hasta que aparezca `Menú Admin` y después pulse el botón **✓** (**Configurar**).
- 3 Pulse el botón **V** hasta que aparezca `Mantenimiento` y, a continuación, pulse el botón **✓** (**Configurar**).
- 4 Pulse el botón **V** hasta que aparezca `Rest Valor Pred` y, a continuación, pulse el botón **✓** (**Configurar**).
- 5 Asegúrese de que `¿Está seguro?` se muestre y después pulse el botón **✓** (**Configurar**).
- 6 Apague la impresora y, a continuación, vuelva a encenderla para aplicar la configuración.

Instrucciones sobre el material de impresión

El material de impresión puede ser papel, etiquetas, sobres y papel encapado, entre otros. La impresora proporciona una gran calidad de impresión en una gran variedad de materiales. Seleccionar el material de impresión adecuado para la impresora le ayudará a evitar problemas. En esta sección se describe cómo elegir el material de impresión, cómo cuidarlo y cómo colocarlo en el alimentador multiuso (MPF) o en la bandeja de inserción de hojas prioritaria (PSI).

 **NOTA:** Las imágenes utilizadas en este manual pertenecen a la Dell™ C1760nw Color Printer, a no ser que se indique lo contrario.

 **NOTA:** La PSI solo está disponible para Dell C1760nw Color Printer.

Papel

Para obtener la mejor calidad de impresión en color, utilice papel xerográfico de 75 g/m² de fibra larga. Para obtener la mejor calidad de impresión en blanco y negro, utilice papel xerográfico de 90 g/m² de fibra larga. Se recomienda que pruebe con una muestra antes de comprar grandes cantidades de cualquier material de impresión.

A la hora de colocar el papel, identifique la cara de impresión recomendada en el paquete y colóquelo correctamente. Para obtener instrucciones detalladas sobre la colocación, consulte "Colocación de material de impresión en el alimentador multiusos (MPF)" en la página 157 y "Colocación de material de impresión en la bandeja de inserción de hojas prioritaria (PSI) (solo para Dell C1760nw Color Printer)" en la página 165.

Características del papel

Las características de papel definidas a continuación afectan a la calidad y fiabilidad de la impresión. Se recomienda tener presentes estas instrucciones al planificar la adquisición de grandes cantidades de papel.

Peso

Tanto el MPF como la PSI cogen automáticamente papel cuyo peso sea entre 60 y 163 g/m² de fibra larga. El papel con un peso menor de 60 g/m² podría no entrar correctamente y producir atascos. Para obtener los mejores resultados, utilice papel de 75 g/m² de fibra larga.

Ondulación

La ondulación es la tendencia del material de impresión a curvarse por los bordes. La ondulación excesiva puede provocar problemas de alimentación del papel. Suele producirse después de que el papel pase por la impresora, donde soporta altas temperaturas. Almacenar el papel sin empaquetar, incluso en el alimentador, puede causar ondulaciones en el papel antes de su impresión y provocar problemas de alimentación sea cual sea el grado de humedad. Si imprime sobre un papel ondulado, alíselo e introdúzcalo en el MPF o la PSI.

Suavidad

El grado de suavidad del papel afecta directamente a la calidad de impresión. Si el papel es demasiado áspero, el tóner no lo impregnará de forma adecuada, lo que tendrá como resultado una mala calidad de impresión. Si el papel es demasiado suave, puede provocar problemas de alimentación. La suavidad comprendida entre 150 y 250 puntos Sheffield proporciona la mejor calidad de impresión.

Contenido de humedad

La cantidad de humedad del papel afecta tanto a la calidad de impresión como a la capacidad que tiene la impresora para coger el papel correctamente. Deje el papel en el envoltorio original hasta que vaya a utilizarlo. De este modo, se evitarán problemas de impresión derivados de una exposición innecesaria del papel a la humedad.

Dirección de la fibra

Consiste en la alineación de las fibras del papel en una hoja. La fibra puede ser del tipo fibra larga, en el sentido de la longitud del papel, o fibra corta, en el sentido de la anchura del papel. Para el papel de 60 a 135 g/m², se recomienda la fibra larga. Para papeles con un peso superior a 135 g/m², se aconseja la fibra corta.

Contenido de fibra

La mayoría del papel xerográfico de alta calidad está fabricado con pulpa de madera 100% química. El papel que contiene fibras como el algodón posee características que pueden dificultar el manejo del papel.

Papel recomendado

Para garantizar la mejor calidad de impresión y fiabilidad en la alimentación, utilice papel seco xerográfico de 75 g/m². El papel de tipo comercial diseñado para uso genérico también proporciona una calidad de impresión aceptable. Utilice únicamente papel que pueda soportar altas temperaturas sin perder el color, provocar manchas de tinta o tóner o liberar emisiones peligrosas. El proceso de impresión láser calienta el papel a altas temperaturas. Consulte con el fabricante o distribuidor si el papel elegido es aceptable para impresoras láser.



NOTA: Imprima siempre varias muestras antes de comprar grandes cantidades de cualquier tipo de material de impresión. Cuando seleccione un material de impresión, tenga en cuenta el peso, el contenido en fibra y el color.

Papel no recomendado

No es aconsejable utilizar con la impresora los tipos de papel siguientes:

- Papel tratado químicamente, utilizado para hacer copias sin papel carbón, también denominado papel sin carbón, papel sin copia carbón (CCP) o papel que no necesita carbón (NCR).
- Papel preimpreso con productos químicos que puedan contaminar la impresora.
- Papel preimpreso que se pueda ver afectado por la temperatura del fusor de la impresora.
- Papel preimpreso que necesite un registro (ubicación exacta de la impresión en la página) superior a ±0,09 pulg., como los formularios de reconocimiento óptico de caracteres (OCR).

En algunos casos se puede ajustar el registro con el programa de software para imprimir correctamente en estos formularios.

- Papel tratado (borrable de alta calidad), papel sintético, térmico.
- Papel con bordes ásperos, con superficie de textura áspera o gruesa u ondulado.
- Papel reciclado que contenga más de un 25% de material de desecho que no cumpla con los requisitos de la norma DIN 19 309.
- Impresos o documentos con varias copias.
- La calidad de impresión podría reducirse (es posible que aparezcan espacios en blanco o manchas en el texto) cuando se imprima en papel ácido o de talco.
- El papel húmedo puede producir arrugas.

Selección del papel

La selección correcta del papel evita atascos y asegura una impresión sin problemas.

Para evitar atascos o una baja calidad de impresión:

- Utilice siempre papel nuevo, seco y sin estropear.
- Antes de cargar el papel, identifique la cara de impresión recomendada del papel. Esta información suele venir indicada en el embalaje del papel.
- No utilice papel que haya cortado o recortado.
- No mezcle tamaños, pesos o tipos de material de impresión en la misma bandeja, ya que se puede producir un atasco.
- No extraiga la PSI durante una impresión.
- Asegúrese de colocar correctamente el papel en el MPF o la PSI.
- Doble ligeramente las hojas hacia delante y hacia atrás y airéelas. Alinee los bordes de la pila sobre una superficie plana.

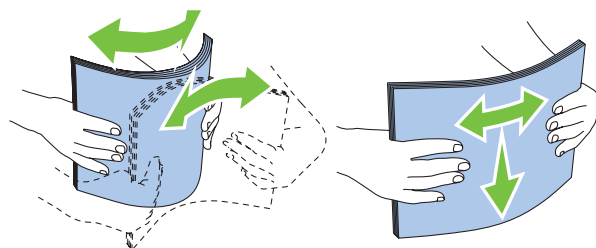

Cómo elegir material preimpreso y papel con membrete

Siga estas instrucciones cuando tenga que imprimir sobre material preimpreso y papel con membrete:

- Para obtener el mejor resultado, utilice papel de fibra larga.
- Utilice únicamente impresos y hojas con membrete mediante un proceso de impresión con offset litográfico o de grabado.
- Elija un tipo de papel que absorba la tinta sin provocar manchas.
- Evite utilizar papel con superficie de textura áspera o gruesa.
- Utilice papel impreso con tintas resistentes al calor, diseñado para utilizarlo en máquinas fotocopadoras. La tinta debe soportar temperaturas de 225 °C sin fundirse ni liberar emisiones peligrosas.
- Utilice tintas que no se vean afectadas por la resina del tóner o por la silicona de la unidad del fusor. Las tintas que se imprimen mediante un proceso de oxidación o tintas oleosas deben cumplir estos requisitos, las de látex puede que no. Si tiene alguna duda, póngase en contacto con el proveedor de papel.

Impresión en papel con membrete

Consulte al fabricante o distribuidor si el papel con membrete preimpreso elegido es válido para impresoras láser. La orientación de la página es importante al imprimir en papel con membrete. Observe las indicaciones de la siguiente ilustración para colocar hojas con membrete en la bandeja.

Colocación de papel con membrete

Coloque el papel con membrete en la impresora con la cara de impresión hacia arriba y con la cabecera primero.

Alimentador multiusos (MPF)

Bandeja de inserción de hojas prioritaria (PSI)

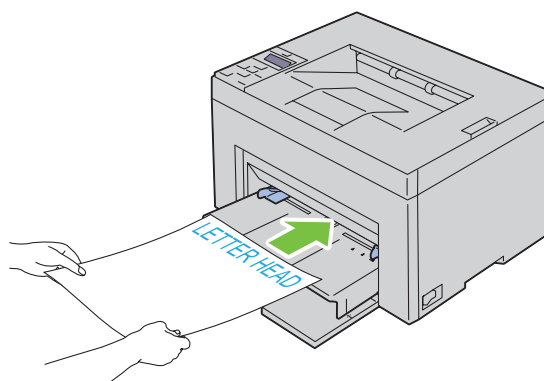
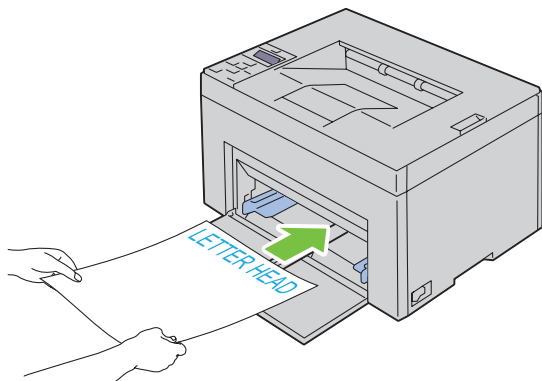

Cómo elegir el papel perforado

La cantidad y ubicación de los orificios y las técnicas de fabricación pueden variar en las distintas marcas de papel perforado. No obstante, es posible que no se pueda imprimir en el papel según la disposición de los agujeros en el mismo.

Tenga en cuenta las siguientes instrucciones para elegir y utilizar papel perforado:

- Pruebe papel de distintos fabricantes antes de solicitar y utilizar grandes cantidades de papel perforado.
- El papel se deberá perforar durante el proceso de fabricación y no agujerear cuando ya estén las resmas empaquetadas. El papel perforado puede provocar atascos cuando se cargan varias hojas en la impresora, ya que se puede producir un atasco.
- El papel perforado puede contener más partículas de polvo que el papel normal. Es posible que tenga que limpiar la impresora más veces y que el papel no entre con tanta facilidad en la impresora como el papel normal.
- Las instrucciones de peso para el papel perforado son las mismas que para el papel sin perforaciones.

Sobres

Según el sobre que se elija, es posible se produzcan pequeñas arrugas de intensidad variable. Se recomienda que pruebe con una muestra antes de comprar grandes cantidades de cualquier material de impresión. Para obtener instrucciones sobre cómo colocar un sobre, consulte "Colocación de material de impresión en el alimentador multiusos (MPF)" en la página 157 o "Colocación de material de impresión en la bandeja de inserción de hojas prioritaria (PSI) (solo para Dell C1760nw Color Printer)" en la página 165.

Al imprimir en sobres:

- Utilice sólo sobres de alta calidad para impresoras láser.
- Establezca la fuente del material de impresión en el MPF o la PSI. Ajuste el tipo de papel en **Sobre** y seleccione el tamaño correspondiente en el controlador de la impresora.
- Para obtener el mejor rendimiento, utilice sobres fabricados con papel de 75 g/m². Podrá cargar papel de hasta 105 g/m² de peso en el alimentador de sobres siempre que el contenido de algodón sea inferior o igual al 25%. Los sobres con un contenido de algodón del 100% no deberán exceder los 90 g/m².
- Utilice únicamente sobres recién desempquetados, sin estropear.
- Utilice sobres que puedan soportar temperaturas de 205 °C sin sellarse, ondularse de forma excesiva, arrugarse ni liberar emisiones peligrosas. Si tiene alguna duda acerca de los sobres que piensa utilizar, consulte a su proveedor de sobres.
- Ajuste la guía a la anchura de los sobres.
- Colóquelos siempre con la cara de impresión hacia arriba.
- Para obtener instrucciones sobre cómo colocar un sobre, consulte "Colocación de sobres en el alimentador multiusos (MPF)" en la página 162 o "Colocación de sobres en la bandeja de inserción de hojas prioritaria (PSI)" en la página 167.
- Utilice sobres de un mismo tamaño en una misma impresión.
- Asegúrese de que la humedad es baja, ya que la humedad alta (más del 60%) y las elevadas temperaturas de impresión podrían sellar los sobres.
- Para obtener los mejores resultados, no utilice sobres que:
 - tengan excesivos dobleces u ondulaciones
 - estén pegados entre sí o estropeados
 - contengan ventanas, agujeros, perforaciones, recortes o repujados
 - utilicen cierres metálicos, hilos con nudos o barras de doblez metálicas
 - tengan un diseño entrelazado
 - tengan pegados sellos de correo
 - tengan bordes con muescas o esquinas dobladas
 - tengan terminaciones ásperas, arrugadas o dobladas

Etiquetas

La impresora puede imprimir en muchas etiquetas diseñadas solo para las impresoras láser.

Al seleccionar etiquetas:

- El adhesivo de la etiqueta, la cara recomendada del paquete de impresión y las capas de protección deben poder soportar una temperatura de 205 °C y una presión de 25 psi.
- Utilice etiquetas que no corran el riesgo de sellarse, ondularse de forma excesiva, arrugarse ni liberar emisiones peligrosas.
- No utilice hojas de etiquetas con un material de soporte liso.

 **PRECAUCIÓN:** Se recomienda que pruebe con una muestra antes de comprar grandes cantidades de cualquier material de impresión.

Al imprimir en etiquetas:

- Utilice etiquetas que puedan soportar temperaturas de 205 °C sin sellarse, ondularse de forma excesiva, arrugarse ni liberar emisiones peligrosas.
- Defina el tipo de papel a **Etiqueta** en el controlador de impresora.
- No cargue etiquetas junto con papel en la misma bandeja.
- No imprima dentro del margen de separación de 1 mm.
- No imprima dentro del borde de la etiqueta de 1 mm, de las perforaciones o entre márgenes de separación de la etiqueta.
- No imprima una misma etiqueta más de una vez.
- Es preferible utilizar la orientación vertical, en especial al imprimir códigos de barras.
- No utilice etiquetas que tengan el adhesivo visible.
- Utilice hojas con etiquetas completas. Las hojas incompletas pueden provocar que las etiquetas se despeguen durante la impresión y provoquen un atasco.
- No utilice hojas de etiquetas que tengan adhesivo hasta el borde de la hoja. Se recomienda la aplicación por zonas del adhesivo con una separación de al menos 1 mm de los bordes. El material adhesivo contamina la impresora y podría anular la garantía.

 **ADVERTENCIA:** De lo contrario, podría producirse un atasco en la impresora y contaminar la impresora y los cartuchos con adhesivo. Como resultado, podrían anularse las garantías de su impresora y cartucho.

Almacenamiento del material de impresión

Las siguientes instrucciones le ayudarán a evitar problemas de colocación del material de impresión y de calidad de impresión desigual.

- Para obtener los mejores resultados, almacene el material de impresión en un ambiente en el que la temperatura sea aproximadamente de 21 °C y la humedad relativa sea del 40%.
- Es preferible guardar las cajas de material de impresión en una estantería o palé que en el suelo directamente.
- Si guarda paquetes individuales de material de impresión fuera de su caja original, compruebe que estén sobre una superficie plana de forma que los bordes y las esquinas no se curven.
- No coloque nada sobre los paquetes de material de impresión.

Identificación del material y las especificaciones de impresión

En este apartado se ofrece información sobre los tamaños de papel, los tipos y las especificaciones compatibles.

Tamaños de papel compatibles

	Alimentador multiusos (MPF)	Bandeja de inserción de hojas prioritaria (PSI)
A4 (210 x 297 mm)	S	S
B5 (182 x 257 mm)	S	S
A5 (148 x 210 mm)	S	S
C5 (162 x 229 mm)	S	S
Monarch (3,875 x 7,5 pulgadas)	S	S
Monarch BLP (7,5 x 3,875 pulgadas) ^{*1}	S	S ^{*4}
Sobre #10 (4,125 x 9,5 pulgadas)	S	S
DL (110 x 220 mm)	S	S
DL BLP (220 x 110 mm) ^{*1}	S	S ^{*4}
Carta (8,5 x 11 pulgadas)	S	S
Extra oficio (8,5 x 14 pulgadas)	S	S
Folio (8,5 x 13 pulgadas)	S	S
Ejecutivo (7,25 x 10,5 pulgadas)	S	S
Personal ^{*2*3}	S	S

*1 Puede colocar los originales en la dirección de alimentación por el lado largo o por el lado corto. En la siguiente ilustración se muestran las orientaciones BCP y BLP. La marca de la flecha en la ilustración muestra la orientación de carga del papel.

NOTA: No está disponible cuando se usa el controlador de impresora de la especificación del papel en XML (XPS).

*2 Anchura personalizada: de 76,2 mm a 215,9 mm

Anchura máxima del sobre (DL BLP): 220 mm

Longitud personalizada: de 127 mm a 355,6 mm

Longitud máxima del sobre (Monarch LEF): 98,4 mm

*3 Únicamente el usuario administrador podrá configurar el tamaño personalizado desde el controlador de la impresora.

*4 Asegúrese de insertar completamente el sobre hasta que haga tope. De lo contrario, la impresora cogerá el material que haya en el MPF.

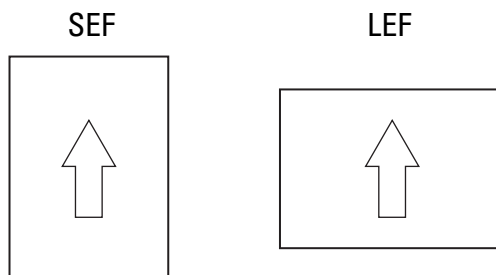

Tipos de papel compatibles

Material	Alimentador multiusos (MPF)	Bandeja de inserción de hojas prioritaria (PSI)
Normal	S*	S*
Normal - 2ª cara	S	S
Normal grueso	S	S
Normal grueso - 2ª cara	S	S
Reciclado	S	S
Reciclado - 2ª cara	S	S
Etiqueta	S	S
Portadas	S	S
Portadas - 2ª cara	S	S
Sobre	S	S
Encapado	S	S
Encapado - 2ª cara	S	S

* Los valores marcados con un asterisco (*) son los valores de menú predeterminados de fábrica.

Especificaciones del tipo de papel

Tipo de papel	Peso (gsm)	Observaciones
Normal	60–90	-
Normal grueso	91–105	-
Portadas	106–163	-
Encapado	106–163	No se puede utilizar papel para impresora de inyección de tinta.
Etiqueta	-	No se puede utilizar papel para impresora de inyección de tinta.
Sobres	-	-
Reciclado	60–105	-

Colocación del material de impresión

La colocación correcta del material de impresión evita atascos y asegura una impresión sin problemas.

Antes de colocar el material, debe saber cuál es la cara de impresión recomendada. Esta información suele venir en el embalaje.

 **NOTA:** Las imágenes utilizadas en este manual pertenecen a la Dell™ C1760nw Color Printer, a no ser que se indique lo contrario.

 **NOTA:** La bandeja de inserción de hojas prioritaria (PSI) solo está disponible para Dell C1760nw Color Printer.

Capacidad

El alimentador multiusos (MPF) puede alojar:

- 150 hojas de papel estándar
- 16,2 mm de papel grueso
- Una hoja de papel encapado
- 16,2 mm de postales
- Cinco sobres
- 16,2 mm de etiquetas

La bandeja de inserción de hojas prioritaria (PSI) puede alojar:

- 10 hojas de papel estándar o una hoja de otro papel

Dimensiones del material de impresión

El MPF y la PSI aceptan material de impresión con las siguientes dimensiones:

- Anchura: de 76,2 a 215,9 mm
- Longitud: de 127,0 a 355,6 mm

Colocación de material de impresión en el alimentador multiusos (MPF)

 **NOTA:** La PSI solo está disponible para Dell C1760nw Color Printer.

 **NOTA:** Utilice sólo material de impresión láser. No utilice papel de inyección de tinta en esta impresora.

- 1 Abra la cubierta frontal.

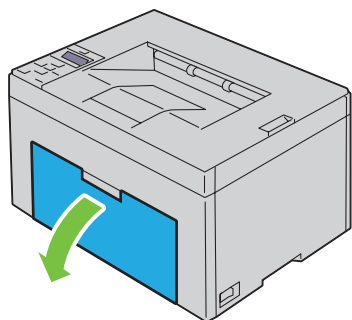

2 Extraiga la PSI.

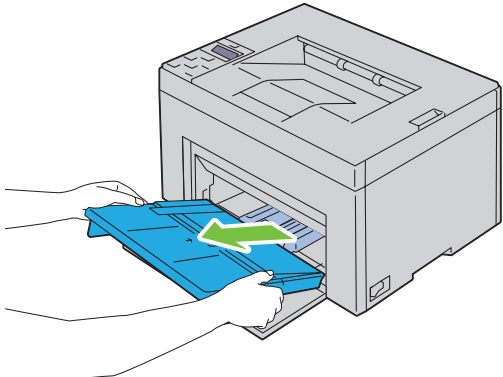

3 Empuje la guía de longitud hasta que haga tope.

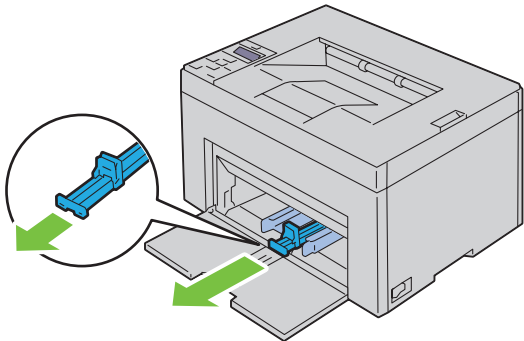

4 Empuje la extensión de MPF hasta que haga tope.

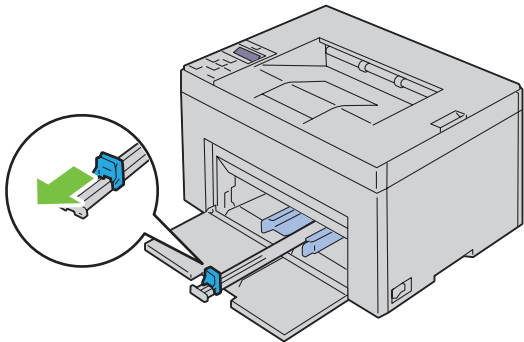

- 5 Ajuste las guías de anchura del papel hasta la anchura máxima.

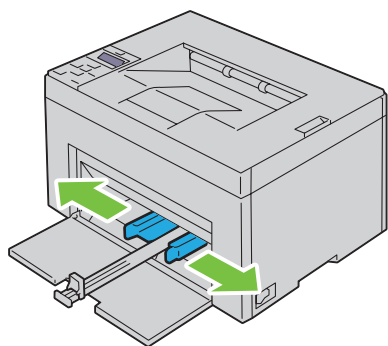

- 6 Antes de colocar el material de impresión, airee las hojas para evitar que se peguen entre sí. Alinee los bordes de la pila sobre una superficie plana.

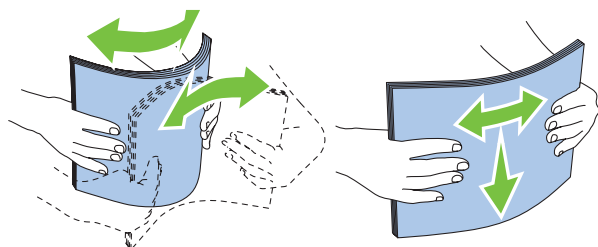

- 7 Coloque el material de impresión en el MPF con el borde superior hacia delante y la cara de impresión recomendada hacia arriba.

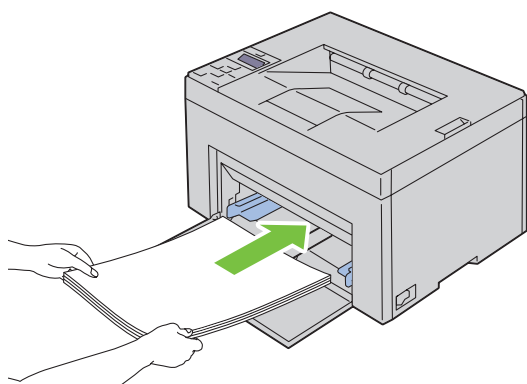

8 Ajuste las guías de anchura hasta que reposen contra los bordes de la pila del material de impresión.

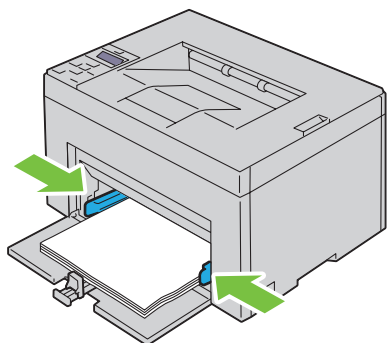

9 Mueva la guía de longitud hacia la impresora hasta que toque el material de impresión.

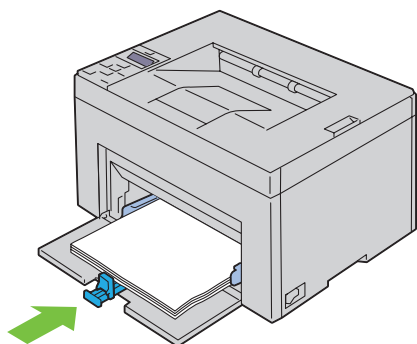

 **NOTA:** En función del tamaño del material de impresión, deslice primero la guía de longitud hacia atrás hasta que haga tope y, después, deslice la extensión MPF hasta que toque el material de impresión.

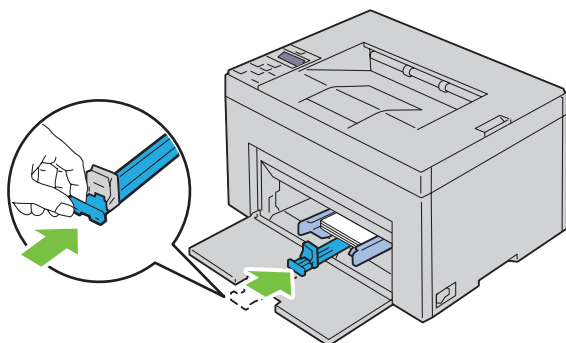

10 Inserte la PSI en la impresora y, después, alinéela con la marca de la bandeja de papel.

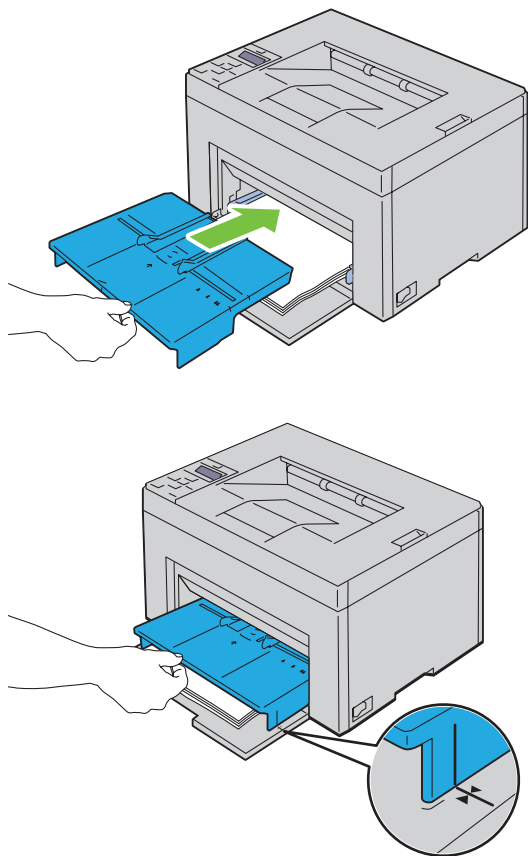

Colocación de sobres en el alimentador multiusos (MPF)

 **NOTA:** Cuando coloque sobres, asegúrese de especificar la opción de sobres en el controlador de la impresora. De lo contrario, la imagen de impresión se girará 180 grados.

Cuando se coloque Sobre #10, DL o Monarch

Coloque los sobres con el lado que se imprimirá hacia arriba, el lado de la solapa hacia abajo y la solapa hacia la derecha.

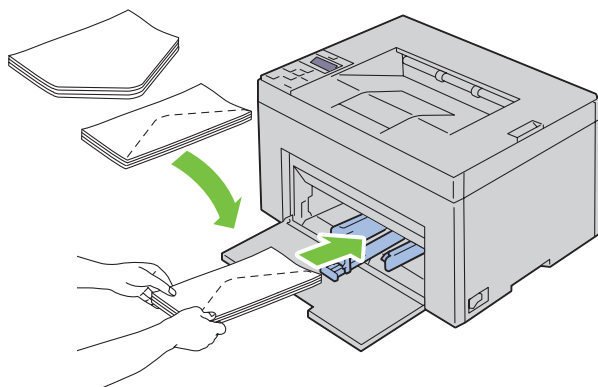

Para evitar que DL y Monarch se arruguen, se recomienda colocarlos con el lado de impresión hacia arriba, la solapa abierta y mirando hacia usted.

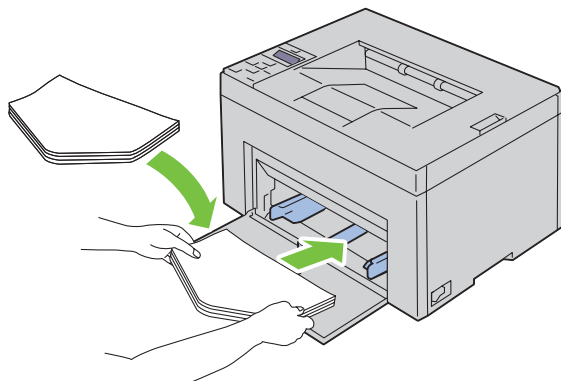

Cuando se coloque C5

Coloque los sobres con el lado que se imprimirá hacia arriba y la solapa abierta.

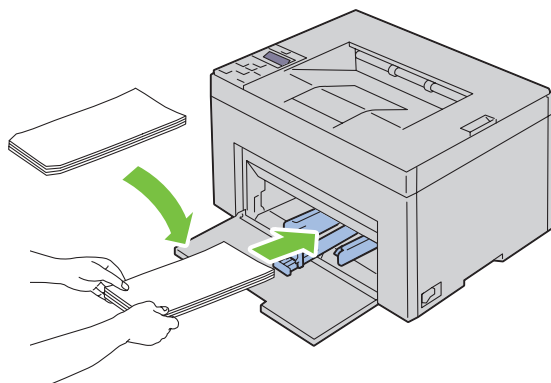

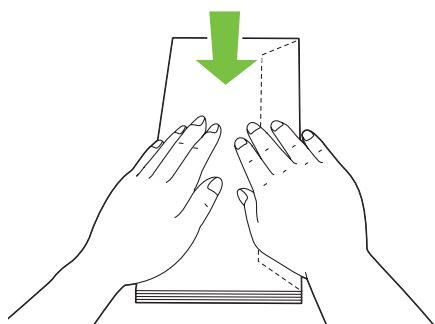

⚠ PRECAUCIÓN: No utilice nunca sobres con ventanas o revestimientos encapados, ya que podrían ocasionar atascos de papel y estropear la impresora.

📄 NOTA: Si no coloca los sobres en el alimentador multiuso (MPF) inmediatamente después de haberlos sacado del paquete, éstos podrían hincharse. Para evitar atascos, aplánelos según se muestra a continuación cuando los coloque en el alimentador multiusos (MPF).

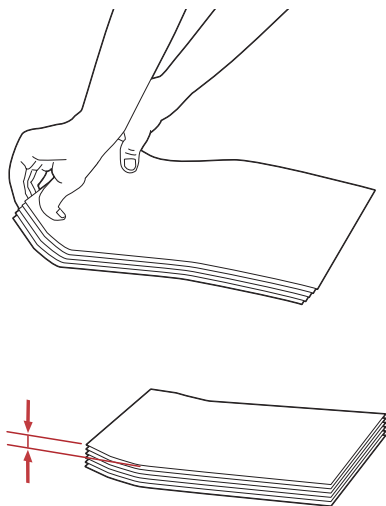

 **NOTA:** Si los sobres siguen sin entrar bien en la impresora, doble un poco la solapa de los sobres, como se muestra en la siguiente ilustración.
La cantidad que se doble debe ser 5 mm o menos.



 **NOTA:** Para confirmar la correcta orientación de cada material de impresión, como los sobres, consulte las instrucciones en el navegador de configuración de papel/sobres en el controlador de la impresora.

Colocación de papel con membrete

Coloque el papel con membrete en la impresora con la cara de impresión hacia arriba y con la cabecera primero.

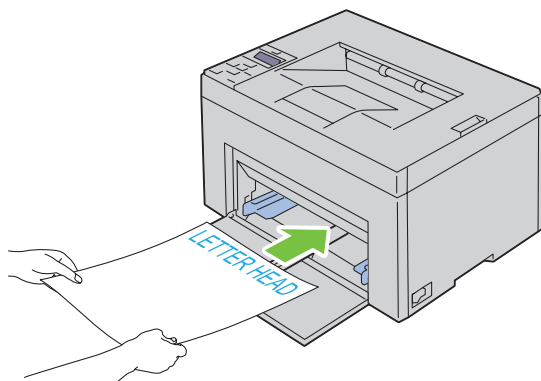

Colocación de material de impresión en la bandeja de inserción de hojas prioritaria (PSI) (solo para Dell C1760nw Color Printer)

- ✎ **NOTA:** Para evitar atascos de papel, no extraiga la PSI mientras se está imprimiendo.
- ✎ **NOTA:** Utilice sólo material de impresión láser. No utilice papel de inyección de tinta en esta impresora.

- 1 Abra la cubierta frontal.

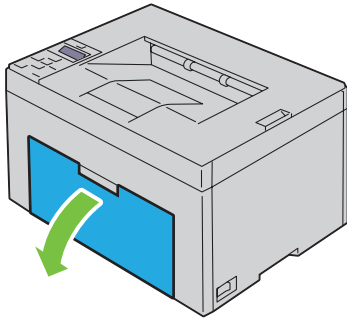

- 2 Deslice la PSI hacia delante y, después, alinéela con la marca de la bandeja de papel.

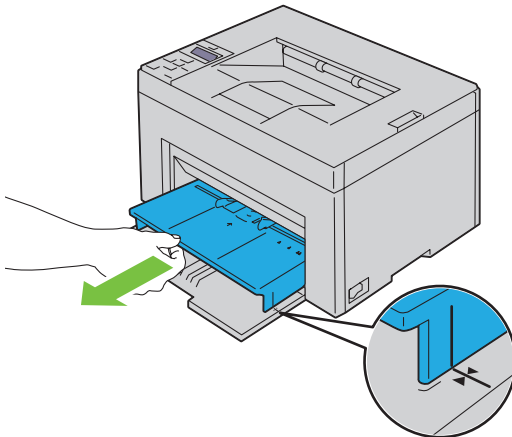

- 3 Ajuste las guías de anchura del papel hasta la anchura máxima.

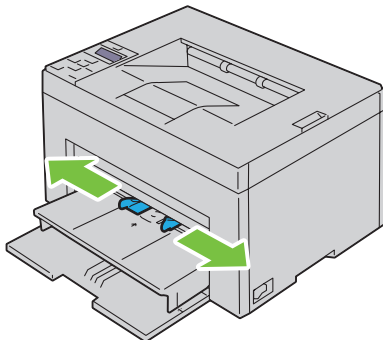

- 4 Antes de colocar el material de impresión, airee las hojas para evitar que se peguen entre sí. Alinee los bordes de la pila sobre una superficie plana.

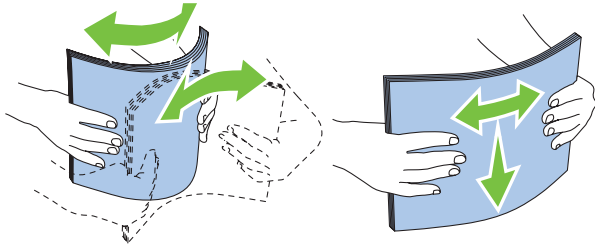

- 5 Coloque el material de impresión en la PSI con el borde superior hacia delante y la cara de impresión recomendada hacia arriba.

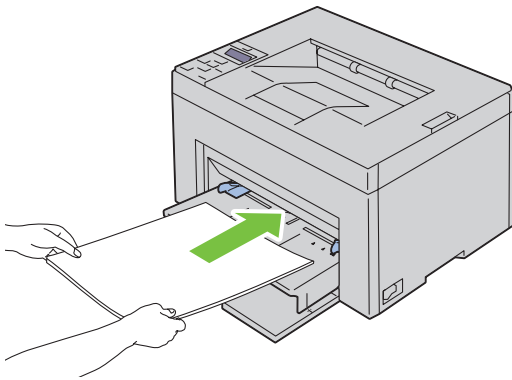

- 6 Ajuste las guías de anchura hasta que reposen contra los bordes de la pila del material de impresión.

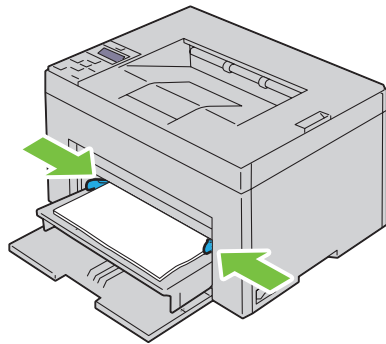

- 7 Seleccione el tipo de papel en el controlador de la impresora si el material de impresión colocado no es papel normal estándar. Si coloca un material de impresión especificado por el usuario en la PSI, deberá indicar el tamaño del papel mediante el controlador de la impresora.

Colocación de sobres en la bandeja de inserción de hojas prioritaria (PSI)

- ✎ **NOTA:** Asegúrese de insertar completamente el sobre hasta que haga tope. De lo contrario, la impresora cogerá el material que haya en el MPF.
- ✎ **NOTA:** Cuando coloque sobres, asegúrese de especificar la opción de sobres en el controlador de la impresora. De lo contrario, la imagen de impresión se girará 180 grados.

Cuando se coloque Sobre #10, DL o Monarch

Coloque un sobre con el lado que se imprimirá hacia arriba, el lado de la solapa hacia abajo y la solapa hacia la derecha.

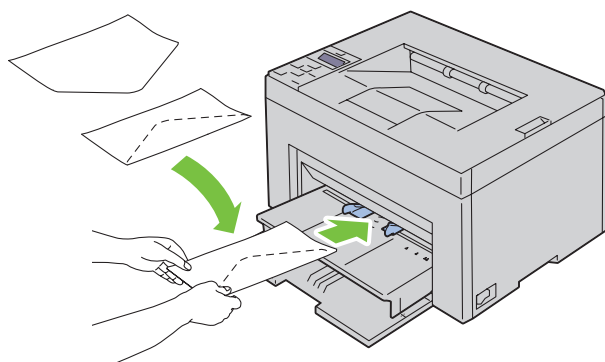

Para evitar que DL y Monarch se arruguen, se recomienda colocarlos con el lado de impresión hacia arriba, la solapa abierta y mirando hacia usted.

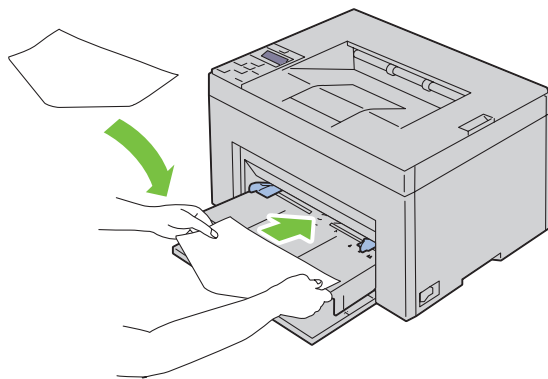

Cuando se coloque C5

Coloque los sobres con el lado que se imprimirá hacia arriba y la solapa abierta.

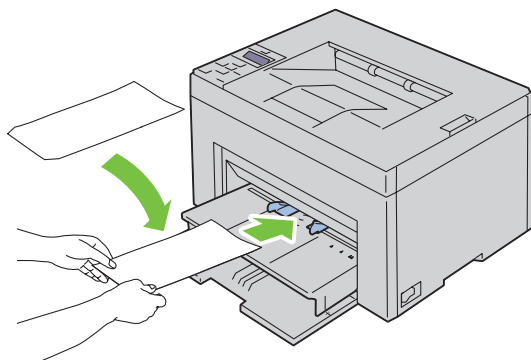

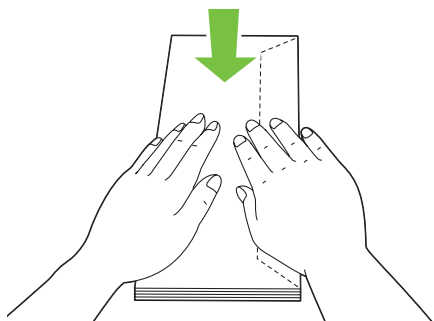

⚠ PRECAUCIÓN: No utilice nunca sobres con ventanas o revestimientos encapados, ya que podrían ocasionar atascos de papel y estropear la impresora.

✍ NOTA: Si no coloca los sobres en la PSI inmediatamente después de haberlos sacado del paquete, éstos podrían hincharse. Para evitar atascos, aplánelos según se muestra a continuación cuando los coloque en la PSI.

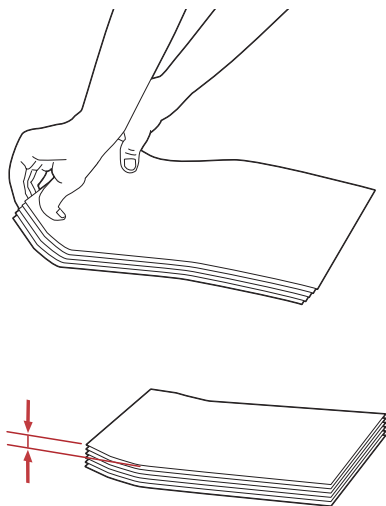

 **NOTA:** Si los sobres siguen sin entrar bien en la impresora, doble un poco la solapa de los sobres, como se muestra en la siguiente ilustración.
La cantidad que se doble debe ser 5 mm o menos.



 **NOTA:** Para confirmar la correcta orientación de cada material de impresión, como los sobres, consulte las instrucciones en el navegador de configuración de papel/sobres en el controlador de la impresora.

Colocación de papel con membrete

Coloque el papel con membrete en la impresora con la cara de impresión hacia arriba y con la cabecera primero.

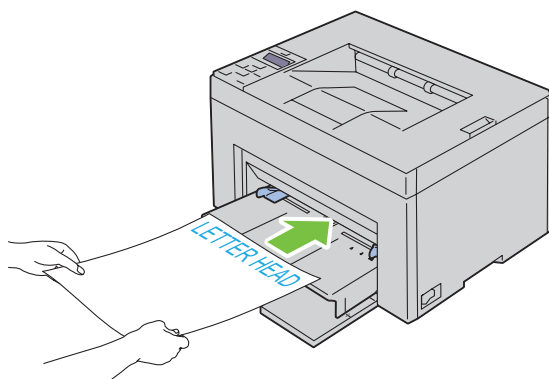

Colocación del material de impresión con la impresión dúplex manual

NOTA: Si el papel está abarquillado, alíselo e introdúzcalo en el alimentador.

La ventana de instrucciones aparece al iniciar la impresión dúplex manual. Tenga en cuenta que no podrá volver a abrir la ventana una vez cerrada. No cierre la ventana hasta finalizar la impresión dúplex.

La impresión dúplex manual se puede realizar usando el MPF o la PSI.

Cuando se utiliza el alimentador multiusos (MPF)

- 1 Imprima primero las páginas pares (caras traseras).
Para un documento de seis páginas, las caras traseras se imprimen en el orden siguiente: página 6, página 4 y página 2.
El LED naranja se ilumina y aparece un mensaje en el panel del operador cuando terminan de imprimirse las páginas pares.

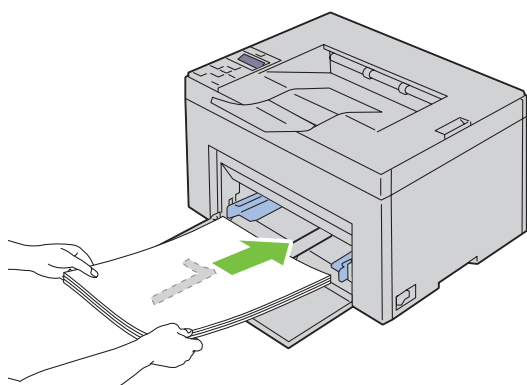

- 2 Cuando se terminen de imprimir las páginas pares, retire la pila de papel de la bandeja de salida y colóquelas como están (con la cara en blanco hacia arriba) en el MPF.

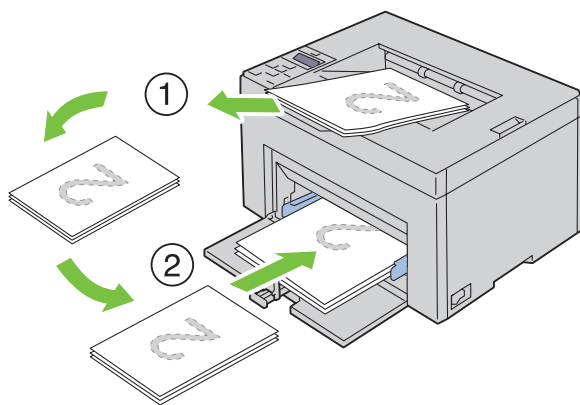

NOTA: El material doblado o arrugado puede provocar atascos de papel. Alíselo antes de colocarlo.

NOTA: No se puede imprimir en ambas caras del papel si el documento se compone de hojas de distintos tamaños.

- 3 Compruebe que aparezca resaltado **Inserte Salida en bandeja de papel** y, a continuación, pulse el botón **✓ (Configurar)**. Las páginas se imprimen en el siguiente orden: página 1 (detrás de la página 2), página 3 (detrás de la página 4) y página 5 (detrás de la página 6).

Cuando se utiliza la bandeja de inserción de hojas prioritaria (PSI) (solo para Dell C1760nw Color Printer)

- 1 Imprima primero las páginas pares (caras traseras).
Para un documento de seis páginas, las caras traseras se imprimen en el orden siguiente: página 6, página 4 y página 2.

El LED naranja se ilumina y aparece un mensaje en el panel del operador cuando terminan de imprimirse las páginas pares.

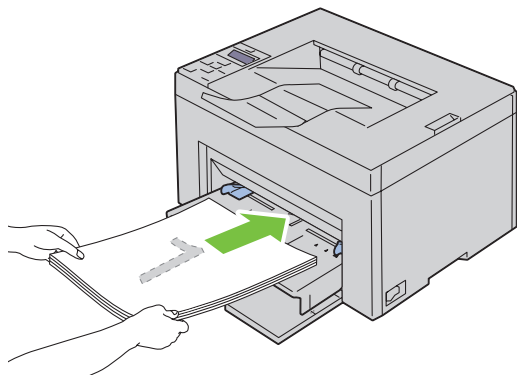

- 2 Cuando se terminen de imprimir las páginas pares, retire la pila de papel de la bandeja de salida y colóquelas como están (con la cara en blanco hacia arriba) en la PSI.

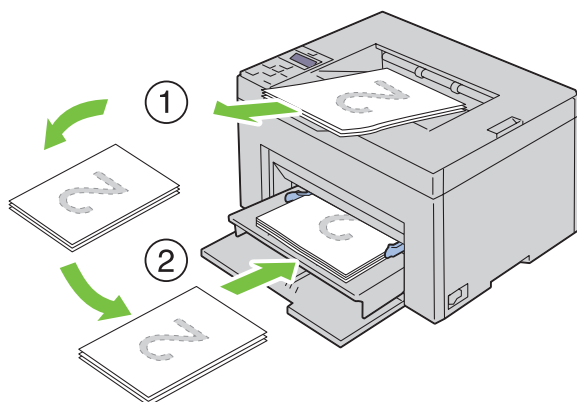

NOTA: El material doblado o arrugado puede provocar atascos de papel. Alíselo antes de colocarlo.

NOTA: No se puede imprimir en ambas caras del papel si el documento se compone de hojas de distintos tamaños.

- 3 Compruebe que aparezca resaltado **Inserte Salida en bandeja de papel** y, a continuación, pulse el botón **✓ (Configurar)**. Las páginas se imprimen en el siguiente orden: página 1 (detrás de la página 2), página 3 (detrás de la página 4) y página 5 (detrás de la página 6).

Uso de la extensión de la bandeja de salida

La extensión de la bandeja de salida está diseñada par impedir que las hojas caigan de la impresora tras finalizar la impresión.

Antes de imprimir un documento, asegúrese de que la extensión de la bandeja de salida está totalmente extendida.

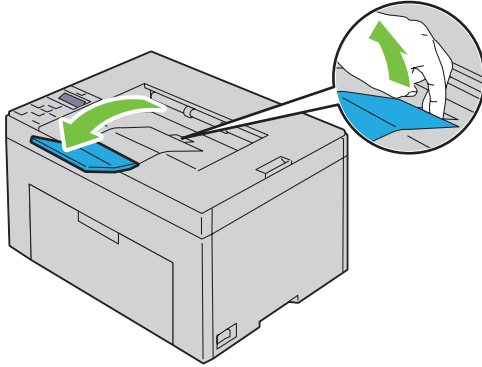

Impresión

17 Impresión..... 175

Impresión

En este capítulo se incluyen sugerencias de impresión, métodos para imprimir determinadas listas de información de la impresora y métodos para cancelar un trabajo.

Sugerencias para imprimir correctamente

Sugerencias sobre el almacenamiento de materiales de impresión

Almacene el material de impresión de forma correcta. Para más información, consulte "Almacenamiento del material de impresión" en la página 194.

Cómo evitar atascos de papel

 **NOTA:** Se recomienda probar una muestra reducida de cualquier material de impresión que se desee utilizar en la impresora antes de comprar grandes cantidades.

Si selecciona el material de impresión adecuado y lo coloca correctamente, evitará que se produzcan atascos de papel. Consulte las instrucciones siguientes sobre cómo colocar el material de impresión:

- "Colocación de material de impresión en el alimentador multiusos (MPF)" en la página 157
- "Colocación de material de impresión en la bandeja de inserción de hojas prioritaria (PSI) (solo para Dell C1760nw Color Printer)" en la página 165
- "Cómo evitar los atascos" en la página 207

Si se produce un atasco, consulte "Atasco" en la página 230 para obtener instrucciones.

Envío de un documento a imprimir

Para poder utilizar todas las características de la impresora, utilice el controlador de la impresora. Cuando seleccione **Imprimir** desde una aplicación, se abrirá una ventana que representa el controlador de la impresora. Seleccione las opciones adecuadas para documento que está enviando a imprimir. Los valores de impresión seleccionados desde el controlador tienen prioridad sobre los valores de menú predeterminados seleccionados desde el panel del operador o **Herramientas**.

Tal vez tenga que hacer clic en **Preferencias** en el cuadro de diálogo **Imprimir** inicial para ver todas las opciones del sistema disponibles que puede modificar. Si no está familiarizado con una función de la ventana del controlador de la impresora, abra la **Ayuda** en línea para obtener más información.

Para imprimir un trabajo desde una aplicación de Microsoft® Windows® típica:

- 1 Abra el archivo que desee imprimir.
- 2 En el menú **Archivo**, seleccione **Imprimir**.
- 3 Verifique que está seleccionada la impresora correcta en el cuadro de diálogo. Modifique las opciones según proceda (como, por ejemplo, las páginas que desea imprimir o el número de copias).
- 4 Haga clic en **Preferencias** para ajustar la configuración del sistema no disponible en la primera pantalla y, a continuación, haga clic en **Aceptar**.
- 5 Haga clic en **Aceptar** o **Imprimir** para enviar el trabajo a la impresora seleccionada.

Cancelación de una impresión

Existen varios métodos para cancelar un trabajo de impresión.

Cancelación desde el panel del operador

Para cancelar una impresión una vez ya se haya empezado:

- 1 Pulse el botón **X** (Cancelar).



NOTA: Sólo se cancelará la impresión del documento en curso. Todos los documentos siguientes seguirán imprimiéndose.

Cancelación de una impresión desde el equipo con Windows

Cancelación de una impresión desde la barra de tareas

Cuando envíe un documento a imprimir, aparecerá un pequeño icono de la impresora en la esquina derecha de la barra de tareas.

- 1 Haga doble clic en dicho icono.
Aparecerá una lista de documentos para imprimir en la ventana.
- 2 Seleccione el documento que desea cancelar.
- 3 Pulse la tecla <Eliminar> del teclado.

Cancelación de una impresión desde el escritorio

- 1 Minimice todos los programas para ver el escritorio.
Haga clic en **Inicio** → **Dispositivos e impresoras** (para Windows 7 y Windows Server[®] 2008 R2).
Haga clic en **Inicio** → **Impresoras y faxes** (para Windows XP).
Haga clic en **Iniciar** → **Panel de control** → **Hardware y sonido** → **Impresoras** (para Windows Vista[®]).
Haga clic en **Iniciar** → **Panel de control** → **Impresoras** (para Windows Server 2008).
Haga clic con el botón derecho en la esquina inferior izquierda de la pantalla y, a continuación, haga clic en **Panel de control** → **Hardware y sonido** → **Dispositivos e impresoras** (para Windows 8).
Haga clic con el botón derecho en la esquina inferior izquierda de la pantalla y, a continuación, haga clic en **Panel de control** → **Hardware** → **Dispositivos e impresoras** (para Windows Server 2012).
Se mostrará una lista de las impresoras disponibles.
- 2 Haga clic con el botón derecho en la impresora que seleccionó cuando envió el trabajo para su impresión y después seleccione **Ver qué se está imprimiendo**.
- 3 Seleccione el controlador de la impresora.
Aparecerá una lista de documentos para imprimir en la ventana.
- 4 Seleccione el documento que desea cancelar.
- 5 Pulse la tecla <Eliminar> del teclado.

Impresión de una página de informe

Si utiliza el menú **Informe/Lista**, puede imprimir varias configuraciones para la impresora, incluyendo los ajustes de la impresora. Para obtener información sobre cómo imprimir informes o listas, consulte "Informe/Lista" en la página 131.

Conozca su impresora

18 Acerca del software de la impresora	179
19 Descripción de los mensajes de la impresora	183
20 Características	187

Acerca del software de la impresora

Utilice el disco *Software and Documentation* incluido con la impresora para instalar una combinación de programas de software, según el sistema operativo que utilice.

 **NOTA:** Las imágenes que se utilizan en este manual son las de Dell™ C1760nw Color Printer a menos que se indique lo contrario.

Windows®

Ventana Estado de la impresora

La ventana **Estado de la Impresora** le avisa cuando hay un advertencia o se produce un error, por ejemplo, cuando se produce un atasco de papel o cuando queda poco tóner.

De forma predeterminada, la ventana **Estado de la Impresora** sólo aparece cuando se produce un error. Cuando se produce un error, un mensaje de error aparece en la ventana **Estado de la Impresora**. La ventana se puede configurar **Estado de la Impresora** para que se abra siempre que se imprima en **Propiedades de la Ventana Estado de Impresión**.

Desde aquí también se puede comprobar el nivel de tóner de la impresora.

Consola de Monitoreo de Estado

Utilice la **Consola de Monitoreo de Estado** para administrar varias sesiones de la **Ventana de estado** de una impresora en particular.

Seleccione una impresora de la lista (o **Selección de la impresora**) haciendo clic en su nombre para abrir una **Ventana de estado** para una impresora concreta.

Sistema de administración de suministros Dell

El cuadro de diálogo **Sistema de administración de suministros Dell** se puede abrir desde el menú **Todos los programas** o desde el icono del escritorio.

Se pueden solicitar consumibles por teléfono o desde la web.

- 1 Haga clic en **Inicio** → **Todos los programas** → **Impresoras Dell** → **Software adicional de color láser** → **Sistema de administración de suministros Dell**.

Aparecerá la ventana **Sistema de administración de suministros Dell**.

- 2 Seleccione su impresora en la lista **Seleccionar modelo de impresora**.

- 3 Si realiza el pedido desde la web:

- a Seleccione una dirección web de la lista **Seleccionar URL para pedidos nuevos**.

- b Haga clic en **Visite el sitio Web de pedidos de suministros de la impresora Dell**.

Aparece la ventana **Dell C1760nw Color Printer/Dell C1660w Color Printer - Sistema de administración de suministros Dell**.

- c Escriba la etiqueta de servicio y, a continuación, haga clic en **Aceptar**.

Si lo solicita por teléfono, llame al número que aparece en la sección **Solicitar por teléfono**.

Utilidad de inicio rápido

En la ventana **Utilidad de inicio rápido**, puede abrir **Ventana de estado**, **Herramientas** y **Solución de problemas**.

Para poder utilizar la **Utilidad de inicio rápido**, debe seleccionar la instalación de la **Utilidad de inicio rápido** cuando instale los programas de software de Dell.

Para abrir la ventana **Utilidad de inicio rápido**:

- 1 Haga clic en **Inicio** → **Todos los programas** → **Impresoras Dell** → **Software adicional de color láser** → **Utilidad de inicio rápido**.

Se abrirá el cuadro de diálogo **Utilidad de inicio rápido**.



- 2 La ventana **Utilidad de inicio rápido**, proporciona tres botones, **Ventana de estado**, **Herramientas** y **Solución de problemas**.

Para salir, haga clic en el botón **X** situado en la esquina superior derecha de la ventana.

Para más información, haga clic en el botón **Ayuda** de cada aplicación.

Ventana de estado	Haga clic para abrir la ventana Estado de impresión . Consulte "Ventana Estado de la impresora" en la página 179.
Herramientas	Haga clic para abrir Herramientas . Consulte "Descripción de los menús de Herramientas" en la página 117.
Solución de problemas ^{*1}	Haga clic para abrir la Guía de solución de problemas , que le permitirá resolver algunos problemas por sí mismo.

^{*1} La **Guía de solución de problemas** es un archivo en formato de documento portátil (PDF). Este elemento requiere software para ver el documento.

Macintosh

Widget de monitoreo de estado

El **Widget de monitoreo de estado** es una utilidad de la impresora que promueve un uso eficiente de la impresora mediante el intercambio de información entre Macintosh y la impresora.

Para abrir el **Widget de monitoreo de estado**:

- 1 Haga clic en el icono **Dashboard** en **Dock** para iniciar **Dashboard**.



- 2 Haga clic en el símbolo Más (+) para mostrar la barra de widgets.
- 3 Haga clic en el icono de **Consola de Monitoreo de Estado** en la barra de widgets. Aparece la ventana **Estado**.

 **NOTA:** Si se muestra **Seleccionar impresora**, seleccione su impresora en **Preferencias**.

Se muestra la ventana **Consola de Monitoreo de Estado**.

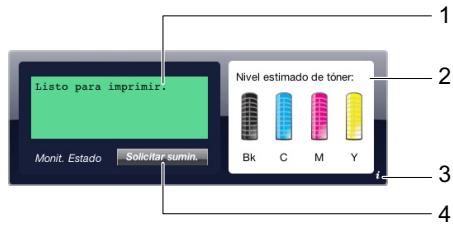

1 Área de mensajes de estado de la impresora

Muestra un mensaje del estado actual de la impresora.

 **NOTA:** El **Widget de monitoreo de estado** obtiene automáticamente la información de la impresora en el intervalo actualizado que se puede especificar en **Preferencias**. Asimismo, el estado de la impresora se actualiza cuando se inicia Dashboard o se cierra **Preferencias**.

 **NOTA:** Si el **Widget de monitoreo de estado** no recibe ninguna respuesta de la impresora, se muestra **No se puede obtener información de la impresora**.

 **NOTA:** Cuando la impresora se conecta mediante un cable USB, no se puede comprobar el estado de la impresora durante un trabajo de impresión.

2 Área de imágenes de estado de la impresora

Muestra la imagen del estado de la impresora.

- Imagen del nivel de tóner estimado

Muestra el nivel de tóner estimado de cada color si la impresora funciona correctamente.

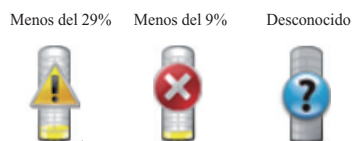

 **NOTA:** Si la utilidad no recibe una respuesta de la impresora, se muestra la imagen de tóner **Desconocido**.

- Imagen de error de impresora

Muestra una imagen de indicación cuando se produce un error.



Se ha producido un error y no se puede utilizar la impresora.

3 Botón Info (i)

Haga clic en este botón para abrir **Preferencias**.

 **NOTA:** El botón **Info (i)** aparece en la esquina inferior derecha de la ventana cuando el cursor está sobre la ventana **Consola de Monitoreo de Estado**.



Impresora	Muestra una lista de nombres de impresora disponibles en la lista desplegable. La primera impresora que se muestra en esta lista se configura como predeterminada.
Intervalo de actualización de estado	Puede actualizar el intervalo del estado de la impresora. De forma predeterminada, se configura para obtener información de la impresora cada 10 segundos. El intervalo varía entre 0 y 600.
Nombre de la comunidad SNMP	Puede cambiar el nombre de la comunidad SNMP (Protocolo simple de administración de redes) si se utiliza un nombre de comunidad predeterminado (público). Se pueden escribir hasta 31 caracteres.
Botón Etiqueta de Servicio	Haga clic en Obtener etiqueta para obtener la etiqueta de servicio.
Botón Hecho	Haga clic en este botón para volver a la ventana Estado .

4 Botón Realice el pedido de suministros

Haga clic en este botón para mostrar la ventana **Pedido**.

Esta ventana le proporciona información para realizar el pedido de suministros por teléfono o desde el sitio Web.

 **NOTA:** La ventana **Pedido** aparece automáticamente cuando se detecta un tóner bajo.



Solicitar en línea	Seleccione una dirección Web en la lista desplegable y haga clic en el hipervínculo Visite el sitio Web de pedidos de suministros de la impresora Dell para acceder al sitio web para solicitar suministros de la impresora Dell.
Solicitar por teléfono	Muestra una lista de números de teléfono disponibles a los que puede llamar para solicitar suministros de la impresora Dell.
Dell y el medio ambiente	Haga clic en el hipervínculo para acceder al sitio web acerca del reciclado.

Descripción de los mensajes de la impresora

El panel del operador de la impresora muestra mensajes que describen el estado actual de la impresora e indican posibles problemas que han de resolverse. En este capítulo se describen los mensajes, su significado y qué hacer para que dejen de aparecer.

⚠ PRECAUCIÓN: Cuando se muestra un código de error, los datos de impresión que permanecen en la impresora y la información acumulada en la memoria no están seguros.

Código de error	Qué puede hacer
001-360	Apague la impresora y luego vuélvala a encender. Si así no se resuelve el problema, póngase en contacto con Dell™. Consulte "Cómo ponerse en contacto con Dell" en la página 236.
003-340	
003-356	
006-370	
007-340	
007-371	
009-654	
010-354	
010-377	
016-302	
016-313	
016-315	
016-317	
016-324	
016-338	
016-340	
016-344	
016-345	
016-346	
016-347	
016-370	
016-383	Pulse el botón ✓ (Configurar) . Póngase en contacto con Dell si aparece este mensaje repetidamente. Consulte "Cómo ponerse en contacto con Dell" en la página 236.
016-384	
016-385	
016-386	
016-387	
016-391	
016-392	Apague la impresora y luego vuélvala a encender. Si así no se resuelve el problema, póngase en contacto con Dell. Consulte "Cómo ponerse en contacto con Dell" en la página 236.
016-393	
016-394	
016-700	Pulse el botón ✓ (Configurar) para cancelar el trabajo de impresión actual. Consulte "Cancelación de una impresión" en la página 176.
016-720	

Código de error	Qué puede hacer
016-746	Pulse el botón ✓ (Configurar). Habilite Descargar S/W y vuelva a ejecutar la operación de acuerdo con el procedimiento operativo. Consulte "Opc. seguridad" en la página 145.
016-799	Pulse el botón ✓ (Configurar) para cancelar el trabajo de impresión actual. Consulte "Cancelación de una impresión" en la página 176.
016-920	Pulse el botón ✓ (Configurar). Vuelva a ejecutar la operación siguiendo los procedimientos de la misma.
016-921	
016-922	Pulse el botón ✓ (Configurar). Compruebe que no ningún punto de acceso LAN inalámbrico o router está configurando la conexión con WPS-PBC (Wi-Fi Protected Setup®-Push Button Configuration) y vuelva a ejecutar la operación de acuerdo con el procedimiento de la operación.
016-923	Pulse el botón ✓ (Configurar). Compruebe la frase de contraseña para el punto de acceso LAN o el router y ejecute la operación de nuevo de acuerdo con el procedimiento operativo.
016-924	Pulse el botón ✓ (Configurar). Compruebe la clave WEP para el punto de acceso LAN o el router y ejecute la operación de nuevo de acuerdo con el procedimiento operativo.
024-360	Apague la impresora y luego vuélvala a encender. Si así no se resuelve el problema, póngase en contacto con Dell. Consulte "Cómo ponerse en contacto con Dell" en la página 236.
024-914	Coloque el papel especificado. Consulte "Colocación de material de impresión en el alimentador multiusos (MPF)" en la página 157 o "Colocación de material de impresión en la bandeja de inserción de hojas prioritaria (PSI) (solo para Dell C1760nw Color Printer)" en la página 165.
024-969	<ul style="list-style-type: none"> Coloque el papel apropiado. Consulte "Colocación de material de impresión en el alimentador multiusos (MPF)" en la página 157 o "Colocación de material de impresión en la bandeja de inserción de hojas prioritaria (PSI) (solo para Dell C1760nw Color Printer)" en la página 165. Para Dell C1660w Color Printer: Si hay papel cargado en el MPF y se muestra este error, se puede atascar el papel. Compruebe y despeje la trayectoria del papel, coloque el papel especificado y, a continuación, pulse el botón ✓ (Configurar). Consulte "Eliminar atascos de papel desde la parte delantera de la impresora" en la página 209.
027-452	Modifique su dirección IP para evitar la duplicación. Apague la impresora y luego vuélvala a encender.
027-446	
075-100	Compruebe y despeje la trayectoria del papel, coloque el papel especificado y, a continuación, pulse el botón ✓ (Configurar). Consulte "Eliminar atascos de papel desde la parte delantera de la impresora" en la página 209.
075-921	Cargue el papel para las páginas del otro lado (impares) y pulse el botón ✓ (Configurar). Consulte "Colocación del material de impresión con la impresión dúplex manual" en la página 170.
077-100	Compruebe y despeje la trayectoria del papel. Consulte "Eliminación de atascos" en la página 207.
077-101	
077-102	Compruebe y despeje la trayectoria del papel. Consulte "Eliminar atascos de papel desde la parte trasera de la impresora" en la página 210.
077-104	Compruebe y despeje la trayectoria del papel. Consulte "Eliminación de atascos" en la página 207.
077-105	
077-300	Cierre la cubierta trasera.
077-900	Compruebe y despeje la trayectoria del papel. Consulte "Eliminación de atascos de papel de la bandeja de salida" en la página 212.
077-901	Compruebe y despeje la trayectoria del papel. Consulte "Eliminación de atascos" en la página 207.
092-310	Limpie el sensor CTD. Consulte "Limpieza del sensor de densidad de color del tóner (CTD)" en la página 201.
092-910	

Código de error	Qué puede hacer
093-423	Sustituya pronto el cartucho de tóner especificado. Solicite un nuevo suministro en www.dell.com/supplies
093-424	Consulte "Extracción de los cartuchos de tóner" en la página 195.
093-425	
093-426	
093-919	Vuelva a instalar o reemplace el cartucho de tóner especificado. Consulte "Sustitución de los cartuchos de tóner" en la página 194.
093-920	
093-921	
093-922	
093-930	Retire el cartucho de tóner especificado e instale uno nuevo. Si no cambia el cartucho de tóner, podrían producirse problemas de calidad de impresión. Solicite un nuevo suministro en www.dell.com/supplies
093-931	
093-932	Consulte "Sustitución de los cartuchos de tóner" en la página 194.
093-933	
093-940	Vuelva a instalar el cartucho de tóner especificado. Consulte "Instalación de un cartucho de tóner" en la página 196.
093-941	
093-942	
093-943	
093-960	Reemplace el cartucho de tóner especificado por uno compatible. Solicite un nuevo suministro en www.dell.com/supplies
093-961	
093-962	Consulte "Sustitución de los cartuchos de tóner" en la página 194.
093-963	
093-970	Vuelva a instalar el cartucho de tóner especificado. Consulte "Instalación de un cartucho de tóner" en la página 196.
093-971	
093-972	
093-973	
093-974	
116-399	Apague la impresora y luego vuélvala a encender. Si así no se resuelve el problema, póngase en contacto con Dell. Consulte "Cómo ponerse en contacto con Dell" en la página 236.
124-333	
191-310	
193-700	Este mensaje indica que la impresora está en el modo de tóner no Dell.

Características

 **NOTA:** Las imágenes que se utilizan en este manual son las de Dell™ C1760nw Color Printer a menos que se indique lo contrario.

Compatibilidad con sistemas operativos

Su Dell C1760nw/C1660w Color Printer es compatible con Microsoft® Windows® XP, Windows XP Edición de 64 bits, Windows Vista®, Windows Vista Edición de 64 bits, Windows 7, Windows 7 Edición de 64 bits, Windows 8, Windows 8 Edición de 64 bits, Windows Server® 2003, Windows Server 2003 Edición x64, Windows Server 2008, Windows Server 2008 Edición de 64 bits, Windows Server 2008 R2, Windows Server 2012, Mac OS X Versión 10.4.11, 10.5, 10.6 y 10.7.

Corriente eléctrica

Voltaje nominal	220-240 V CA	110-127 V CA
Frecuencia	50/60 Hz	50/60 Hz
Intensidad	5,0 A	11,0 A

Dimensiones

Altura: 225 mm Anchura: 394 mm Profundidad: 300 mm

Peso (incluyendo cartuchos de tóner):

- Dell C1760nw Color Printer: 10,6 kg
- Dell C1660w Color Printer: 10,5 kg

Memoria

Memoria base	128 MB
--------------	--------

Lenguaje de descripción de página (PDL)/Emulación, sistema operativo e interfaz

PDL/Emulaciones	Sistema de impresión basado en host	
Sistemas operativos	Windows XP, Windows XP Edición de 64 bits, Windows Vista, Windows Vista Edición de 64 bits, Windows 7, Windows 7 Edición de 64 bits, Windows 8, Windows 8 Edición de 64 bits, Windows Server 2003, Windows Server 2003 Edición x64, Windows Server 2008, Windows Server 2008 Edición de 64 bits, Windows Server 2008 R2, Windows Server 2012, Mac OS X Versión 10.4.11, 10.5, 10.6 y 10.7.	
Interfaces	Local estándar:	USB 2.0
	Red estándar:	10Base-T/100Base-TX Ethernet (solo para Dell C1760nw Color Printer)
		IEEE 802.11b/802.11g/ 802.11n (red inalámbrica)

Compatibilidad MIB

Una base de información de gestión (MIB) es una base de datos que contiene información sobre los dispositivos de red (adaptadores, puentes, routers o equipos). Esta información ayuda a los administradores de red a administrar la red (analizar rendimiento, tráfico, errores, etc.). Dell C1760nw/C1660w Color Printer cumple las especificaciones MIB estándar del sector, lo que permite que la impresora se pueda reconocer y controlar desde varios sistemas de software de gestión de impresoras y redes.

Entorno

Funcionamiento

Temperatura	10-32 °C
Humedad relativa	10-85% HR (sin condensación)

Garantía de calidad de impresión

Temperatura	15-28 °C
Humedad relativa	20-70% HR (sin condensación)

Almacenamiento



Temperatura	-20-40 °C
Humedad de almacenamiento	5-85% HR (sin condensación)

Altitud

Funcionamiento	Hasta 3.100 m
Almacenamiento	70,9275 Kpa

Cables

El cable de interconexión debe cumplir los siguientes requisitos:

Tipo de conexión	Características de conexión y símbolos	
1 USB	USB 2.0	
2 Ethernet (solo para Dell C1760nw Color Printer)	10 Base-T/100 Base-TX	

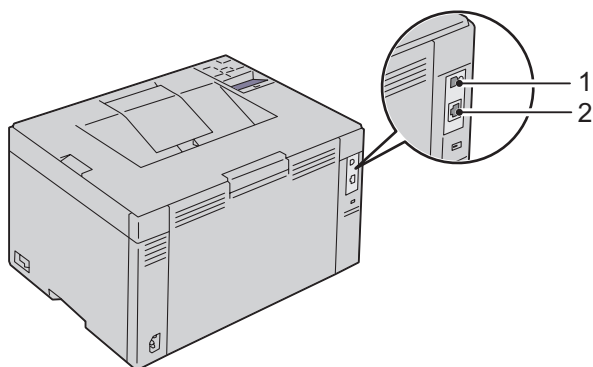

Mantenimiento de la impresora

21 Mantenimiento de la impresora	193
22 Eliminación de atascos	207

Mantenimiento de la impresora

De forma periódica, la impresora precisa que se realicen determinadas tareas para mantener una calidad de impresión óptima. Si varias personas utilizan la impresora, es posible que desee designar a una persona para que se encargue del mantenimiento de la misma. Informe a esta persona de los problemas de impresión y las tareas de mantenimiento.

 **NOTA:** Las imágenes que se utilizan en este manual son las de Dell™ C1760nw Color Printer a menos que se indique lo contrario.

Determinación del estado de los suministros

Si la impresora está conectada a la red, la herramienta **Dell Printer Configuration Web Tool** podrá proporcionarle información instantánea sobre los niveles de tóner restantes. Escriba la dirección IP de la impresora en el navegador web para ver esta información. Para utilizar la función **Alerta de E-Mail** que le avisa cuando la impresora necesita nuevos suministros, escriba su nombre o el nombre de la persona encargada en el cuadro de lista de correo electrónico.

En el panel del operador también se puede confirmar lo siguiente:

- Cualquier suministro o elemento de mantenimiento que requiera atención al ser sustituido (No obstante, la impresora sólo podrá mostrar información sobre los elementos de uno en uno).
- Cantidad de tóner que queda en cada cartucho.

Ahorro de suministros

Existen varios valores que se pueden modificar en el controlador de la impresora para ahorrar cartucho de tóner y papel.

Suministro	Configuración	Función
Cartucho de tóner	Ahorro de tóner en la ficha Otros del controlador de la impresora	Este menú desplegable permite seleccionar un modo de impresión que utiliza menos tóner. Si se activa, la calidad de imagen será inferior que cuando se deja desactivada.
Material de impresión	Varias en 1 en la ficha Diseño del controlador de impresora	La impresora imprime dos o más páginas en una cara de una hoja. Las cantidades que puede imprimir cada controlador de impresora en una hoja de papel son las siguientes: <ul style="list-style-type: none"> • Controlador de impresora para Microsoft® Windows®: 2, 4, 8, 16 o 32 páginas • Controlador de impresora para Macintosh: 2, 4, 6, 9 o 16 páginas Utilizada conjuntamente con la opción dúplex (a dos caras), Varias en 1 le permite imprimir hasta 64 páginas en una hoja de papel. (32 imágenes en el anverso y 32 en el reverso)

Almacenamiento del material de impresión

Para evitar la posibilidad de problemas de alimentación y calidad de impresión desigual, debe tener en cuenta los siguientes aspectos:

- Para obtener una calidad de impresión óptima, almacene el material de impresión en un entorno en el que la temperatura sea de aproximadamente 21 °C y la humedad relativa sea del 40%.
- Es preferible guardar las cajas de material de impresión en una estantería o palé que en el suelo directamente.
- Si guarda paquetes individuales de material de impresión fuera de su caja original, compruebe que estén sobre una superficie plana de forma que los bordes y esquinas no se arruguen.
- No coloque nada sobre los paquetes de material de impresión.

Almacenamiento de consumibles

Almacene los consumibles en su embalaje original hasta que vaya a utilizarlos. No almacene consumibles en:

- Temperaturas superiores a 40 °C.
- En ambientes con cambios bruscos de humedad o temperatura.
- Bajo la luz directa del sol.
- En lugares polvorientos.
- En un coche durante mucho tiempo.
- En ambientes con gases corrosivos.
- En ambientes con aire salado.

Sustitución de los cartuchos de tóner



ADVERTENCIA: Antes de reemplazar los cartuchos de tóner, lea y siga las instrucciones de seguridad en *Información importante*.

Los cartuchos de tóner Dell sólo están disponibles a través de Dell. Podrá pedir más cartuchos en línea en la dirección <http://www.dell.com/supplies> o por teléfono. Para efectuar pedidos por teléfono, consulte "Cómo ponerse en contacto con Dell" en la página 236.

Se recomienda que utilice cartuchos de tóner Dell en su impresora. Dell no proporciona ninguna garantía por problemas causados por el uso de accesorios, piezas o componentes no suministrados por Dell.



ADVERTENCIA: Nunca arroje los cartuchos de tóner usados al fuego. El tóner residual podría explotar y provocar quemaduras y lesiones.



ADVERTENCIA: No agite el cartucho de tóner usado para evitar que se derrame el tóner.

Extracción de los cartuchos de tóner

- 1 Abra la cubierta de acceso al tóner.

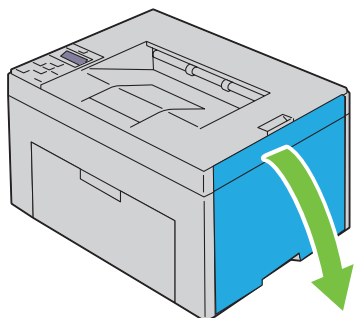

- 2 Sujete el cartucho con firmeza, como se muestra en la ilustración.

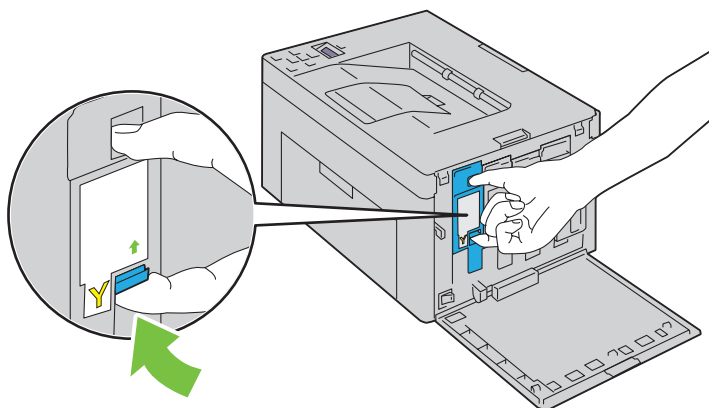

⚠ ADVERTENCIA: Tire despacio del cartucho para que no se derrame el tóner.

- 3 Retire el cartucho de tóner.

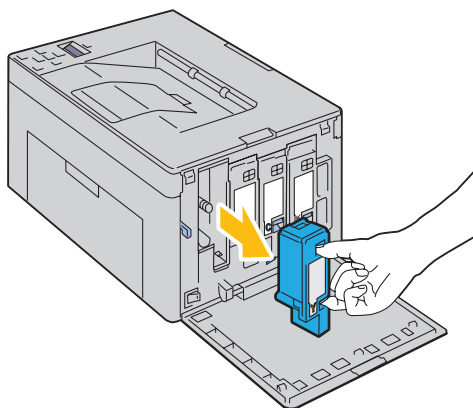

Instalación de un cartucho de tóner

- 1 Quite el envoltorio del cartucho del color necesario nuevo y agítelo cinco o seis veces para distribuir el tóner uniformemente.

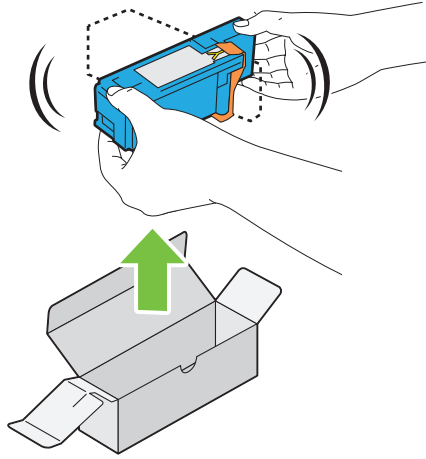

 **NOTA:** Asegúrese de que el color del cartucho de tóner nuevo concuerda con el del tirador antes de sustituirlo.

 **NOTA:** Manipule el cartucho de tóner con cuidado para evitar que se derrame el tóner.

- 2 Quite la cinta del cartucho.

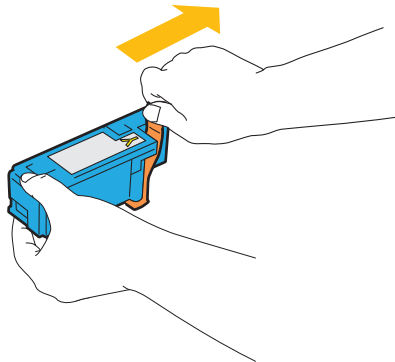

- 3** Ajuste el cartucho en el soporte correspondiente y, después, insértelo con firmeza presionando cerca del centro de la etiqueta hasta que encaje con un clic.

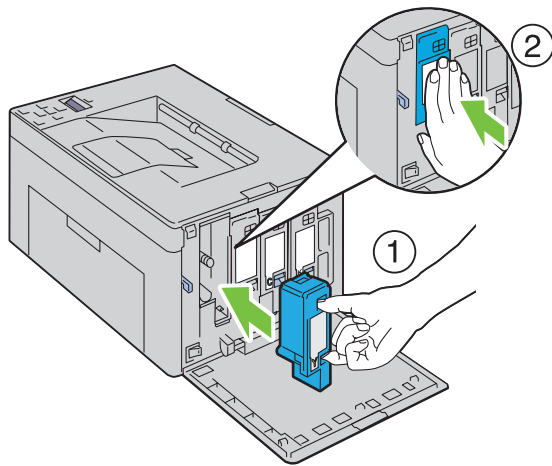

- 4** Cierre la cubierta de acceso al tóner.

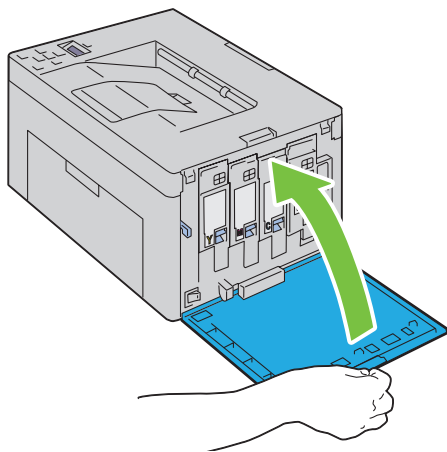

Limpeza del interior de la impresora

⚠ ADVERTENCIA: Para evitar descargas eléctricas, apague siempre la impresora y desconecte el cable de alimentación del enchufe con toma de tierra antes de realizar trabajos de mantenimiento.

- 1 Compruebe que la impresora no está en funcionamiento y abra la cubierta de acceso al tóner.

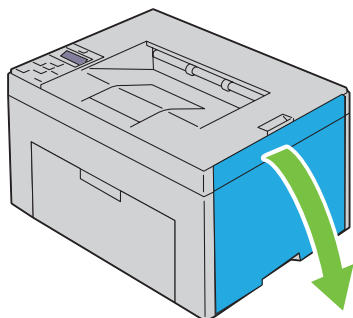

- 2 Sujete el cartucho con firmeza, como se muestra en la ilustración.

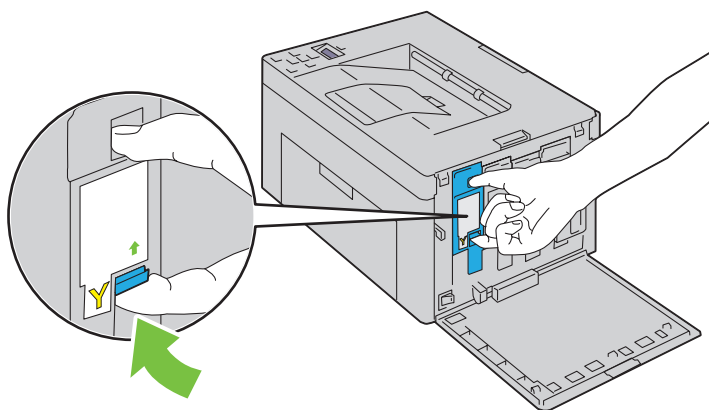

- 3 Retire el cartucho de tóner.

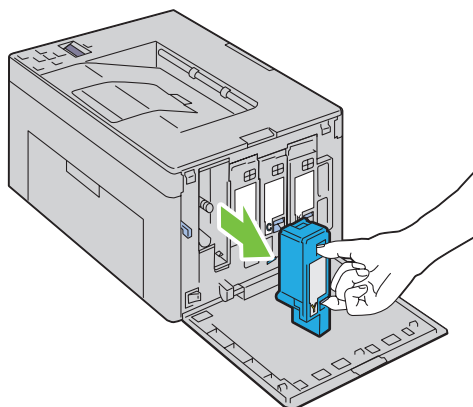

- 4 Extraiga también los otros tres cartuchos.

- 5 Saque la varilla de limpieza.

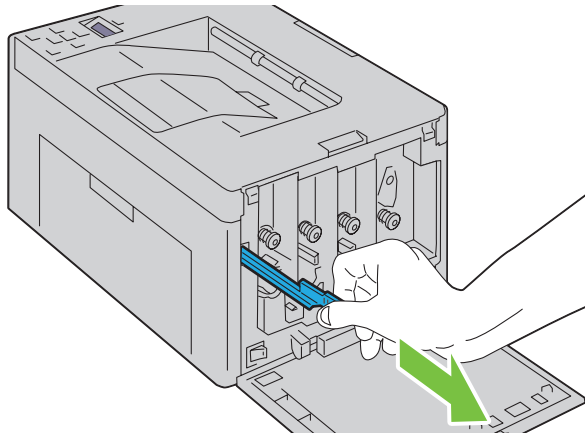

- 6 Introduzca la varilla de limpieza completamente en el orificio situado junto a la flecha en la impresora hasta que la punta llegue al interior de la impresora, como se muestra abajo, y retírela después.

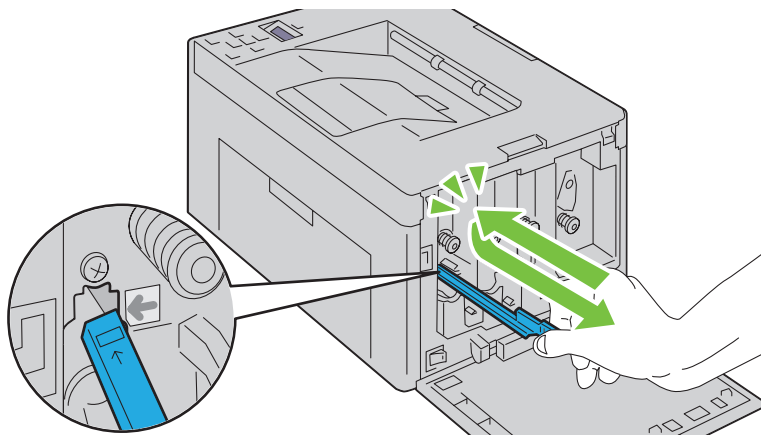

- 7 Repita el mismo procedimiento para los otros tres orificios.
8 Inserte la varilla en su sitio.

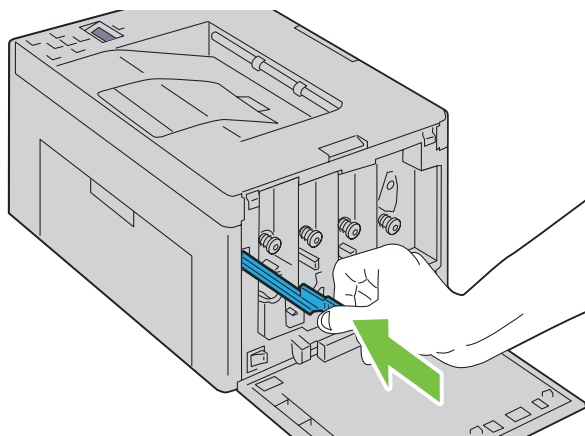

- 9** Vuelva a colocar el cartucho negro ajustándolo en el soporte correspondiente y, después, insértelo con firmeza presionando cerca del centro de la etiqueta hasta que encaje con un clic.

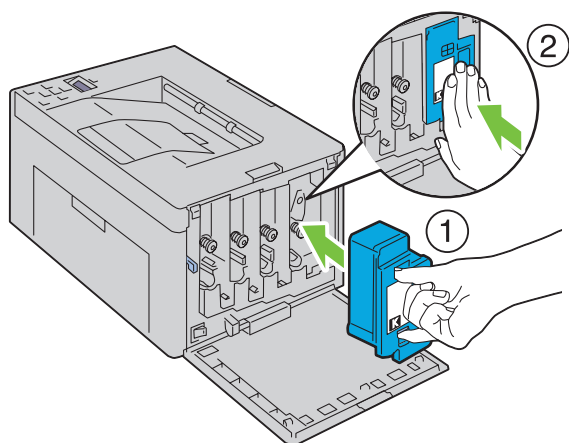

- 10** Vuelva a colocar también los otros tres cartuchos.

- 11** Cierre la cubierta de acceso al tóner.

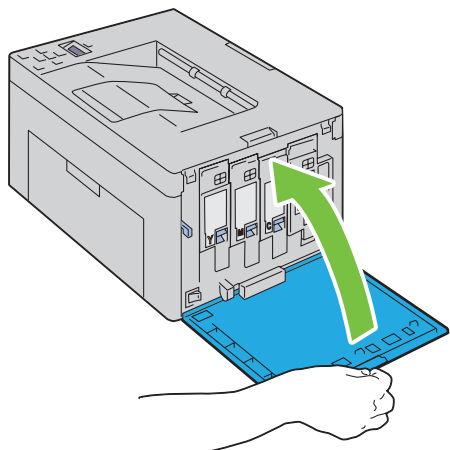

Limpeza del sensor de densidad de color del t ner (CTD)

Limpe el sensor CTD  nicamente cuando aparezca una alerta relativa al sensor CTD en la Consola de Monitoreo de Estado o en el panel del operador.

- 1 Aseg rese de que la impresora est  apagada.
- 2 Accione la palanca de la cubierta trasera para abrirla.

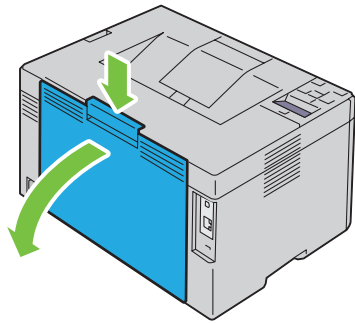

- 3 Limpe el sensor CTD que hay dentro de la impresora con un bastoncillo de algod n limpio y seco.

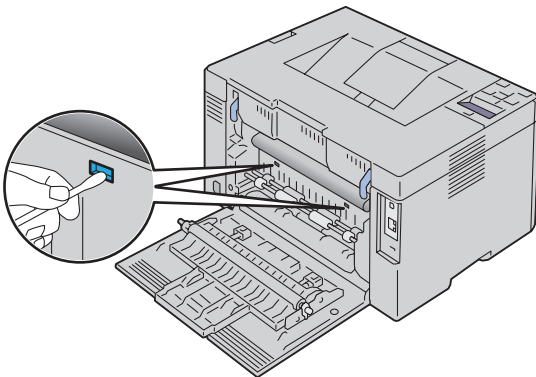

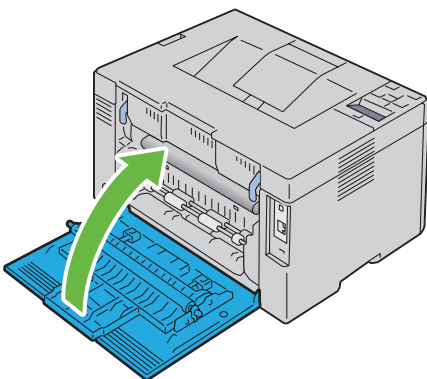

- 4 Cierre la cubierta trasera.



- 5 Encienda la impresora.

Ajuste del registro de color









Este apartado describe cómo ajustar el registro de color al instalar la impresora por primera vez o después de trasladarla a una nueva ubicación.

 **NOTA:** Es necesario introducir una contraseña en el menú **Menú Admin** cuando **Aj bloqueo panel** está configurado en **Habilitar**. En tal caso, introduzca la contraseña que haya especificado y pulse el botón  (**Configurar**).

Realizar la corrección automática

Corrección Auto permite corregir el registro del color automáticamente.

Panel del operador









- 1 Pulse el botón  (**Menú**).
 - 2 Pulse el botón  hasta que aparezca **Menú Admin** y después pulse el botón  (**Configurar**).
 - 3 Pulse el botón  hasta que aparezca **Mantenimiento** y, a continuación, pulse el botón  (**Configurar**).
 - 4 Pulse el botón  hasta que **Ajust Reg Color** aparezca y después pulse el botón  (**Configurar**).
 - 5 Asegúrese de que **Corrección Auto** aparezca y después pulse el botón  (**Configurar**).
 - 6 Asegúrese de que **¿Está seguro?** se muestre y después pulse el botón  (**Configurar**).
- Se realiza la corrección automática.

Herramientas

- 1 Haga clic en **Iniciar** → **Todos los programas** → **Impresoras Dell** → **Dell C1760nw Color Printer** o **Dell C1660w Color Printer** → **Herramientas**.
 **NOTA:** La ventana **Seleccionar impresora** aparece resaltada en este paso si tiene varios controladores de impresora instalados en el ordenador. En ese caso, haga clic en **Dell C1760nw Color Printer** o **Dell C1660w Color Printer** en la lista **Nombres de impresoras** y, a continuación, haga clic en **Aceptar**.
Se abrirá la función **Herramientas**.
- 2 Haga clic en la ficha **Mantenimiento de la impresora**.
- 3 En la lista a la izquierda de la página seleccione **Ajuste de Registro de Color**.
Aparece la página **Ajuste de Registro de Color**.
- 4 Desactive la casilla de verificación **Activado para Ajuste de Registro Automático**.
- 5 Haga clic en el botón **Iniciar** junto a **Corrección Auto**.
El registro de color se ha corregido automáticamente.

Impresión del cuadro del registro de color

Panel del operador

- 1 Colocar papel. Para más información sobre cómo colocar el papel, consulte "Colocación del material de impresión" en la página 157.
- 2 Pulse el botón  (Menú).
- 3 Pulse el botón  hasta que aparezca Menú Admin y después pulse el botón  (Configurar).
- 4 Pulse el botón  hasta que aparezca Mantenimiento y, a continuación, pulse el botón  (Configurar).
- 5 Pulse el botón  hasta que Ajust Reg Color aparezca y después pulse el botón  (Configurar).
- 6 Pulse el botón  hasta que Cuadro de Registro del Color aparezca y después pulse el botón  (Configurar).
Se imprimirá el cuadro de registro de color.

Herramientas

- 1 Haga clic en Iniciar → Todos los programas → Impresoras Dell → Dell C1760nw Color Printer o Dell C1660w Color Printer → Herramientas.
 **NOTA:** La ventana **Seleccionar impresora** aparece resaltada en este paso si tiene varios controladores de impresora instalados en el ordenador. En ese caso, haga clic en **Dell C1760nw Color Printer** o **Dell C1660w Color Printer** en la lista **Nombres de impresoras** y, a continuación, haga clic en **Aceptar**.
Se abrirá la función Herramientas.
- 2 Haga clic en la ficha **Mantenimiento de la impresora**.
- 3 En la lista a la izquierda de la página seleccione **Ajuste de Registro de Color**.
Aparece la página **Ajuste de Registro de Color**.
- 4 Desactive la casilla de verificación **Activado** para **Ajuste de Registro Automático**.
- 5 Haga clic en **Iniciar** al lado de **Imprimir Cuadro de registro del color**.
Se imprimirá el cuadro de registro de color.

Determinación de valores

En el cuadro de registro de color que se imprime, encuentre las líneas más rectas donde las dos líneas negras y la línea de color estén mejor alineadas para cada color (A, M y C).

Cuando encuentre la línea más recta, apunte el valor (-5 a +5) que se indique en la línea más recta de cada color.

Si el valor es 0 para cada color, no será necesario ajustar el registro de color.



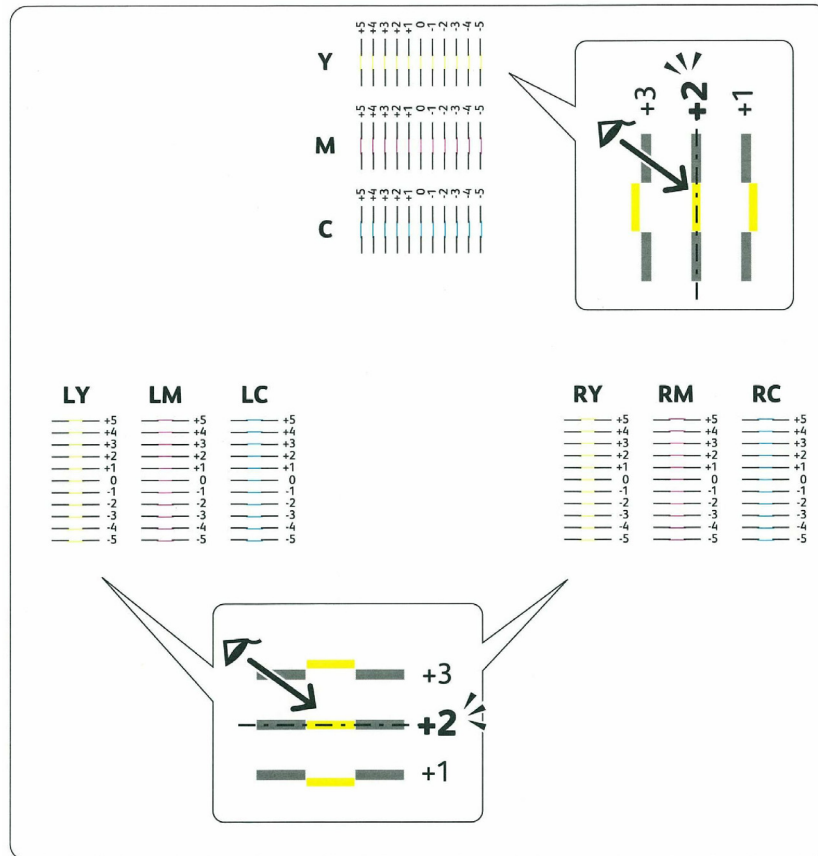



























Cuando el valor no sea 0, introduzca el valor según el procedimiento de "Introducción de valores" en la página 205.



Introducción de valores

Panel del operador

Utilizando el panel del operador, especifique los valores que ha encontrado en el cuadro de registro de color para realizar los ajustes.

- 1 Colocar papel. Para más información sobre cómo colocar el papel, consulte "Colocación del material de impresión" en la página 157.
 - 2 Pulse el botón  (Menú).
 - 3 Pulse el botón  hasta que aparezca `Menú Admin` y después pulse el botón  (Configurar).
 - 4 Pulse el botón  hasta que aparezca `Mantenimiento` y, a continuación, pulse el botón  (Configurar).
 - 5 Pulse el botón  hasta que `Ajust Reg Color` aparezca y después pulse el botón  (Configurar).
 - 6 Pulse el botón  hasta que aparezca `Ingresar Número` y después pulse el botón  (Configurar).
 - 7 Asegúrese de que aparezca `Introducir (Y, M, C)` y, a continuación, pulse el botón  o  hasta que alcance el valor (por ejemplo, +3) que se muestra en el cuadro.
 - 8 Pulse el botón  una vez y mueva el cursor al siguiente valor.
 - 9 Repita los pasos 7 y 8 para introducir todos los dígitos y, a continuación, pulse el botón  (Configurar).
 - 10 Asegúrese de que se muestre `Introducir (LY, LM, LC)`.
 - 11 Pulse el botón  o  hasta que alcance el valor (por ejemplo, +3) que se muestra en el cuadro.
 - 12 Pulse el botón  una vez y mueva el cursor al siguiente valor.
 - 13 Repita los pasos 11 y 12 para introducir todos los dígitos y, a continuación, pulse el botón  (Configurar).
 - 14 Asegúrese de que se muestre `Introducir (RY, RM, RC)`.
 - 15 Pulse el botón  o  hasta que alcance el valor (por ejemplo, +3) que se muestra en el cuadro.
 - 16 Pulse el botón  una vez y mueva el cursor al siguiente valor.
 - 17 Repita los pasos 15 y 16 para introducir todos los dígitos y, a continuación, pulse el botón  (Configurar).
 - 18 Pulse el botón  (Menú).
 - 19 Pulse el botón  hasta que aparezca `Menú Admin` y después pulse el botón  (Configurar).
 - 20 Pulse el botón  hasta que aparezca `Mantenimiento` y, a continuación, pulse el botón  (Configurar).
 - 21 Pulse el botón  hasta que `Ajust Reg Color` aparezca y después pulse el botón  (Configurar).
 - 22 Pulse el botón  hasta que `Cuadro de Registro del Color` aparezca y después pulse el botón  (Configurar).
- Se imprime la tabla con los nuevos valores.
- 23 Ajuste los valores para cada color hasta que las líneas de 0 sean las más rectas. Si una línea no es la más recta en 0, determine el valor y vuelva a ajustar la impresora.

Herramientas

Utilizando las **Herramientas**, especifique los valores que ha encontrado en el cuadro de registro de color para realizar los ajustes.

- 1 Haga clic en **Iniciar** → **Todos los programas** → **Impresoras Dell** → **Dell C1760nw Color Printer** o **Dell C1660w Color Printer** → **Herramientas**.



NOTA: La ventana **Seleccionar impresora** aparece resaltada en este paso si tiene varios controladores de impresora instalados en el ordenador. En ese caso, haga clic en **Dell C1760nw Color Printer** o **Dell C1660w Color Printer** en la lista **Nombres de impresoras** y, a continuación, haga clic en **Aceptar**.

Se abrirá la función **Herramientas**.

- 2 Haga clic en la ficha **Mantenimiento de la impresora**.
- 3 En la lista a la izquierda de la página seleccione **Ajuste de Registro de Color**.
Aparece la página **Ajuste de Registro de Color**.
- 4 Desactive la casilla de verificación **Activado para Ajuste de Registro Automático**.
- 5 Seleccione el valor con la línea recta y, a continuación, haga clic en **Aplicar nuevas configuraciones**.
- 6 Haga clic en **Iniciar** al lado de **Imprimir Cuadro de registro del color**.
Se imprime la tabla con los nuevos valores.
- 7 Ajuste los valores para cada color hasta que las líneas de 0 sean las más rectas. Si una línea no es la más recta en 0, determine el valor y vuelva a ajustar la impresora.





PRECAUCIÓN: Después de imprimir el cuadro del registro de color, no apague la impresora hasta que el motor no se haya detenido.

Eliminación de atascos

La cuidada selección del material de impresión adecuado y su correcta colocación le ayudará a evitar atascos de papel. Consulte "Instrucciones sobre el material de impresión" en la página 149 para obtener más información.

 **NOTA:** Las imágenes que se utilizan en este manual son las de Dell™ C1760nw Color Printer a menos que se indique lo contrario.

 **NOTA:** La Inserción de hojas prioritaria (PSI) está disponible solamente para Dell C1760nw Color Printer.

 **NOTA:** Se recomienda que pruebe con una muestra antes de comprar grandes cantidades de cualquier material de impresión.

Cómo evitar los atascos

- Utilice sólo el material de impresión recomendado. Consulte "Instrucciones sobre el material de impresión" en la página 149 para obtener más información.
- Consulte "Colocación de material de impresión en el alimentador multiusos (MPF)" en la página 157 y "Colocación de material de impresión en la bandeja de inserción de hojas prioritaria (PSI) (solo para Dell C1760nw Color Printer)" en la página 165 para colocar el material de impresión correctamente.
- No sobrecargue las bandejas. Asegúrese de que la altura de la pila del material de impresión no excede la altura máxima indicada por la línea con una flecha en cada guía de anchura.
- No coloque material de impresión arrugado, doblado, húmedo o curvado.
- Airee y alise el material de impresión antes de colocarlo. Si se producen atascos con el material de impresión, coloque las hojas de una en una en el MPF o la PSI.
- No utilice material de impresión que haya cortado o recortado previamente.
- No mezcle tamaños, pesos o tipos de material de impresión en la misma bandeja.
- Asegúrese de que la cara de impresión recomendada está boca arriba cuando inserte el material de impresión.
- Guarde el material de impresión en un lugar adecuado. Para más información, consulte "Almacenamiento del material de impresión" en la página 154.
- No extraiga la PSI mientras se está imprimiendo.
- Asegúrese de que todos los cables que se conectan a la impresora están conectados correctamente.
- Si las guías están demasiado apretadas, se podrían producir atascos.

Identificación de la ubicación de atascos de papel

⚠ ADVERTENCIA: No intente eliminar los atascos con herramientas o instrumentos, ya que podría estropear la impresora para siempre.

En la siguiente ilustración se muestra dónde se pueden producir los atascos de papel en la trayectoria del material de impresión.

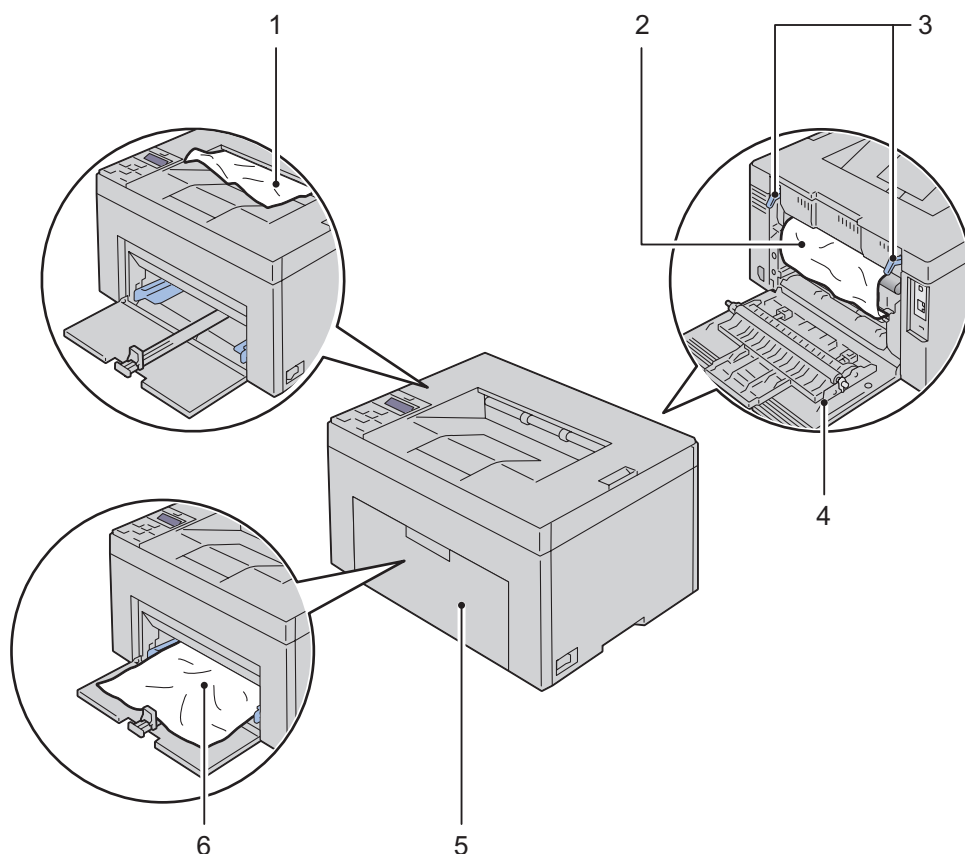

1	Bandeja de salida
2	Unidad fusión
3	Palancas
4	Cubierta trasera
5	Cubierta Frontal
6	Alimentador multiusos (MPF)

Eliminar atascos de papel desde la parte delantera de la impresora

 **ADVERTENCIA:** Antes de realizar cualquiera de los procedimientos siguientes, siga las instrucciones de seguridad de *Información importante*.

 **NOTA:** PSI está disponible solamente para Dell C1760nw Color Printer.

 **NOTA:** Para resolver el error que aparece en el panel del operador, deberá extraer todo el material de impresión de su trayectoria.

- 1 Extraiga la PSI.

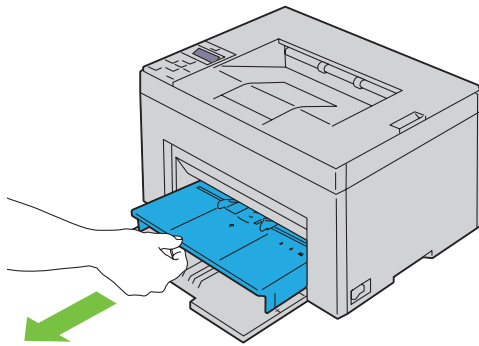

- 2 Retire cualquier papel atascado de la parte delantera de la impresora.

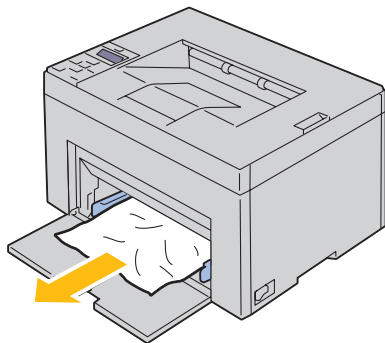

- 3 Vuelva a colocar la PSI en la impresora.

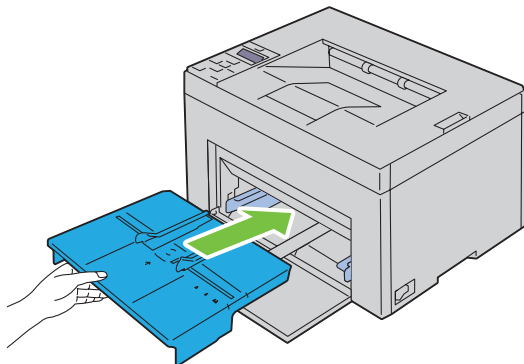

⚠ ADVERTENCIA: Cuando vuelva a colocar la PSI en la impresora, no utilice excesiva fuerza. Si lo hace, dañará la PSI o la parte interior de la impresora.

- 4 Pulse el botón ✓ (Configurar).

Eliminar atascos de papel desde la parte trasera de la impresora

⚠ ADVERTENCIA: Antes de realizar cualquiera de los procedimientos siguientes, siga las instrucciones de seguridad de *Información importante*.

⚠ ADVERTENCIA: Para evitar descargas eléctricas, apague siempre la impresora y desconecte el cable de alimentación del enchufe con toma de tierra antes de realizar trabajos de mantenimiento.

⚠ ADVERTENCIA: Para evitar quemaduras, no retire atascos de papel inmediatamente después de imprimir. La unidad de fusión alcanza temperaturas muy altas mientras se utiliza.

✍ NOTA: Para resolver el error que aparece en el panel del operador, deberá extraer todo el material de impresión de su trayectoria.

- 1 Accione la palanca de la cubierta trasera para abrirla.

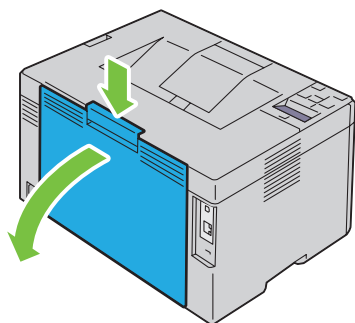

- 2 Levante las palancas.

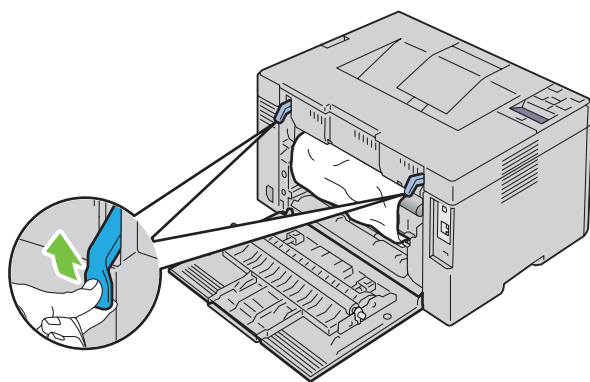

3 Retire cualquier papel atascado de la parte posterior de la impresora.

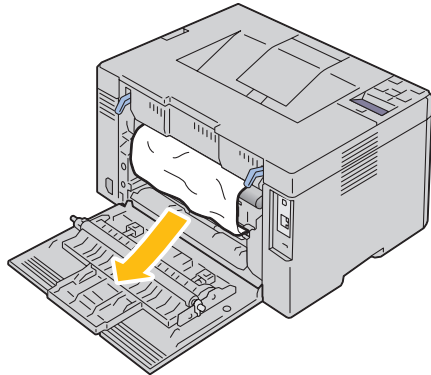



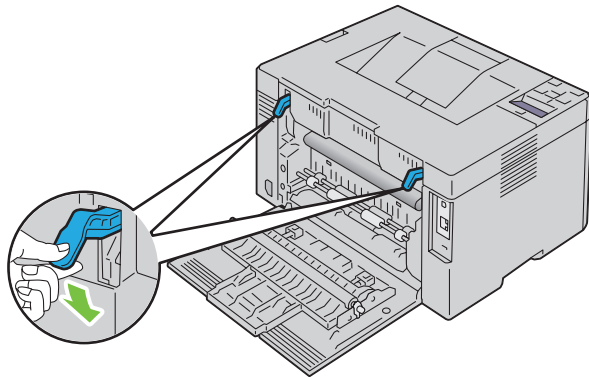

4 Baje las palancas hasta su posición original.

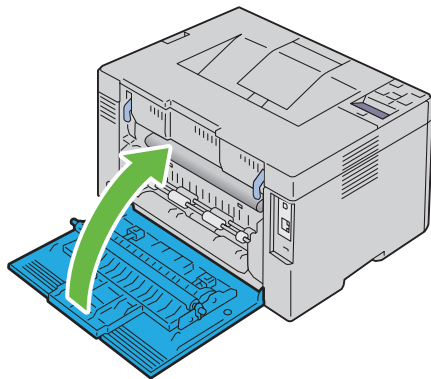

5 Cierre la cubierta trasera.



Eliminación de atascos de papel de la bandeja de salida

-  **ADVERTENCIA:** Antes de realizar cualquiera de los procedimientos siguientes, siga las instrucciones de seguridad de *Información importante*.
-  **ADVERTENCIA:** Para evitar descargas eléctricas, apague siempre la impresora y desconecte el cable de alimentación del enchufe con toma de tierra antes de realizar trabajos de mantenimiento.
-  **ADVERTENCIA:** Para evitar quemaduras, no retire atascos de papel inmediatamente después de imprimir. La unidad de fusión alcanza temperaturas muy altas mientras se utiliza.
-  **NOTA:** Para resolver el error que aparece en el panel del operador, deberá extraer todo el material de impresión de su trayectoria.

- 1 Accione la palanca de la cubierta trasera para abrirla.

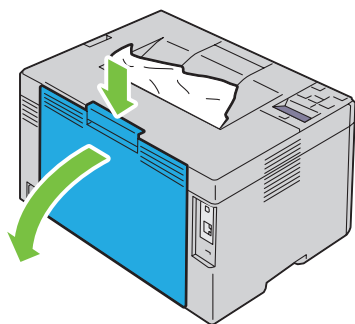

- 2 Levante las palancas.

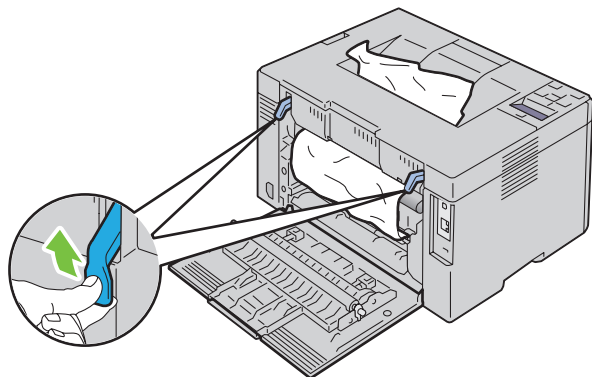

- 3 Retire cualquier papel atascado de la parte posterior de la impresora. Si no encuentra ninguna hoja en la trayectoria del papel, retire cualquier atascado de la bandeja de salida.

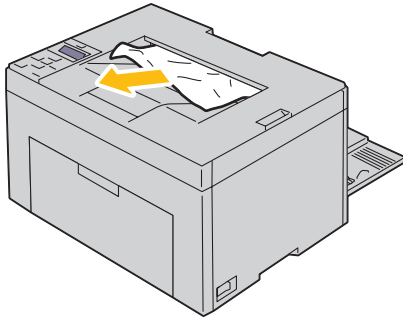

- 4 Baje las palancas hasta su posición original.

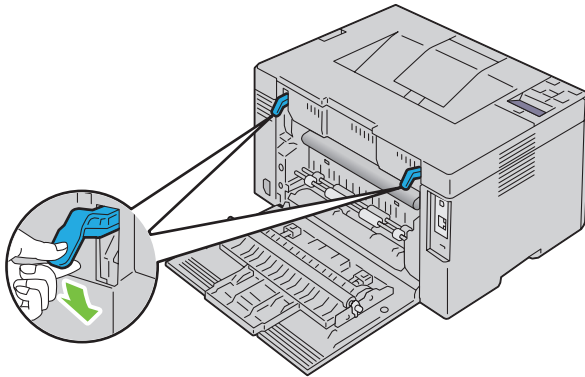

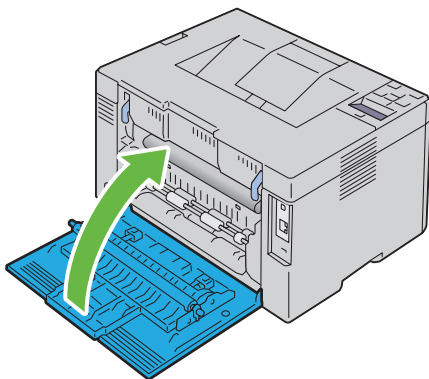

- 5 Cierre la cubierta trasera.



- 6 Si no puede retirar el papel atascado incluso realizando los pasos anteriores, mantenga pulsado el botón **X** (Cancelar) durante dos segundos.

Se muestra el mensaje **Eliminando papel atascado** y el papel atascado se expulsa junto con un papel alimentado desde el MPF o PSI.

 **NOTA:** Después de utilizar esta función, se cancela el trabajo de impresión en curso.

 **NOTA:** Para utilizar esta función, el papel debe cargarse en el MPF o PSI.

Solución de problemas

23 Solución de problemas 217

Solución de problemas

 **NOTA:** La Inserción de hojas prioritaria (PSI) está disponible solamente para Dell™ C1760nw Color Printer.

Problemas básicos de la impresora

 **NOTA:** La conexión Ethernet está disponible solamente para Dell C1760nw Color Printer.

Algunos de los problemas que presenta la impresora pueden ser fáciles de resolver. Si se produce un problema con la impresora, realice las siguientes comprobaciones:

- Que el cable de alimentación está conectado a la impresora y a un enchufe eléctrico con toma de tierra.
- Que la impresora está encendida.
- Que la toma de alimentación no está desconectada por ningún conmutador o disyuntor.
- Que los demás equipos eléctricos conectados a la toma de alimentación funcionan.
- Que si la impresora está conectada a la red mediante el cable Ethernet, no está conectado el cable USB entre la impresora y el ordenador.
- Que si está conectada mediante el cable USB, no está conectado el cable Ethernet entre la impresora y la red.



Si ha comprobado todo lo mencionado anteriormente y el problema continúa, apague la impresora, espere unos 10 segundos y vuelva a encenderla. Es una medida que, con frecuencia, soluciona el problema.



 **NOTA:** Si se muestran mensajes de error en el panel del operador o en la pantalla del ordenador, siga las instrucciones en pantalla para resolver los problemas de la impresora. Para obtener información sobre los mensajes y los códigos de error, consulte "Descripción de los mensajes de la impresora" en la página 183.

Problemas en pantalla

Problema	Solución
Los cambios en los valores de los menús efectuados desde el panel del operador no surten efecto.	Los valores definidos en el programa de software, en el controlador de impresora o en las utilidades de la impresora tienen prioridad sobre los valores definidos en el panel del operador. Cambie los valores de los menús desde el controlador de impresora, las utilidades de la impresora o el programa de software en lugar del panel del operador.

Problemas de impresión

 **NOTA:** Es necesario introducir una contraseña en el menú Menú Admin cuando Aj bloqueo panel está configurado en Habilitar. En tal caso, introduzca la contraseña que haya especificado y pulse el botón  (Configurar).

Problema	Solución
El trabajo no se imprime o se imprimen caracteres incorrectos.	Asegúrese de que aparece Listo Imprimir en el panel del operador antes de enviar un trabajo a imprimir. Pulse el botón  (Menú) para volver a Listo para imprimir. Compruebe que hay material de impresión cargado en la impresora. Pulse el botón  (Menú) para volver a Listo para imprimir. Verifique que utiliza el controlador de impresora correcto. Compruebe que está utilizando el cable Ethernet (solo para Dell C1760nw Color Printer) o USB adecuado y que está conectado correctamente a la impresora.

Problema	Solución
	<p>Asegúrese de seleccionar el material de impresión correcto.</p> <p>Si está utilizando un controlador de impresión diferida, compruebe que no está parado.</p> <p>Compruebe la interfaz de la impresora en el menú Menú Admin.</p> <p>Determine qué interfaz del host está utilizando. Imprima un informe de configuración del dispositivo para comprobar que los valores actuales de la interfaz son correctos. Consulte "Impresión de Informe/Lista mediante el panel del operador" en la página 131 para obtener una información detallada sobre cómo imprimir un informe con la configuración del dispositivo.</p>
Se produce alimentación inadecuada del material de impresión o alimentaciones múltiples.	<p>Asegúrese de que el material de impresión que está utilizando cumple los requisitos de su impresora. Consulte "Tamaños de papel compatibles" en la página 155 para obtener más información.</p> <p>Aíree el material de impresión antes de colocarlo.</p> <p>Compruebe que el material de impresión está colocado correctamente.</p> <p>Asegúrese de que las guías de longitud y anchura se han ajustado correctamente.</p> <p>Compruebe que la PSI se ha insertado correctamente.</p> <p>No sobrecargue las bandejas con material de impresión.</p> <p>No fuerce el material de impresión en la PSI o el alimentador multiuso (MPF) al cargarlo. De lo contrario, podría doblarlo o arrugarlo.</p> <p>Compruebe que el material de impresión no está abarquillado.</p> <p>Cargue correctamente la cara de impresión recomendada para el tipo de material de impresión que utilice. Consulte "Colocación del material de impresión" en la página 157 para obtener más información.</p> <p>Gire o dé la vuelta al material de impresión e intente imprimir de nuevo para ver si mejora la alimentación.</p> <p>No mezcle distintos tipos de material de impresión.</p> <p>No mezcle pilas de material de impresión.</p> <p>Retire la primera y última hoja abarquillada de una pila antes de cargar el material de impresión.</p> <p>Cargue las bandejas sólo cuando estén vacías.</p>
El sobre se arruga ligeramente después de imprimirse.	Compruebe que el sobre se coloca según se indica en "Colocación de sobres en el alimentador multiusos (MPF)" en la página 162 o "Colocación de sobres en la bandeja de inserción de hojas prioritaria (PSI)" en la página 167.
Se producen saltos de página inesperados.	Incrementa el valor de Tiempo de Espera en el menú Configuraciones de la Impresora de la herramienta Dell Printer Configuration Web Tool .
El material de impresión no se apila de forma ordenada en la bandeja de salida.	Dé la vuelta a la pila de material de impresión en la PSI y el MPF.
La impresora no imprime las páginas a doble cara.	Seleccione Encuad. Borde Corto o Encuad. Borde Largo en el menú Dúplex de la ficha General en el controlador de la impresora.

Problemas de calidad de impresión

 **NOTA:** En este apartado, algunos de los procedimientos en los que se emplean **Herramientas** también se pueden realizar a través del panel del operador o de la herramienta **Dell Printer Configuration Web Tool**. Para obtener información sobre cómo utilizar el panel del operador o la herramienta **Dell Printer Configuration Web Tool**, consulte "Descripción de los menús de la impresora" en la página 131 y "Dell™ Printer Configuration Web Tool" en la página 85.

Las impresiones salen demasiado claras

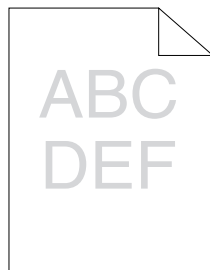

Solución	Sí	No
<p>1 Es posible que los cartuchos de tóner estén a punto de agotarse o deban cambiarse. Compruebe la cantidad de tóner que hay en cada cartucho.</p> <ul style="list-style-type: none">a Compruebe el nivel de tóner en la ficha Estado del Monitor de Estado.b Reemplace los cartuchos de tóner si procede. <p>¿Se ha solucionado el problema?</p>	La tarea habrá finalizado.	Vaya a la solución 2.
<p>2 Compruebe que el material de impresión no está húmedo y que se utiliza el material de impresión correcto. Consulte "Tipos de papel compatibles" en la página 156. Si no es así, utilice el material de impresión recomendado para la impresora.</p> <p>¿Se ha solucionado el problema?</p>	La tarea habrá finalizado.	Vaya a la solución 3.
<p>3 Compruebe que el ajuste de Tipo de Papel de la impresora coincide con el material de impresión cargado.</p> <ul style="list-style-type: none">a En la ficha General en Preferencias de Impresión en el controlador de la impresora, compruebe el ajuste de Tipo de Papel.b Coloque un material de impresión seco (no húmedo) y adecuado; después, haga clic en Imprimir página de prueba en Propiedades de la impresora del controlador de impresión. <p>¿Se ha solucionado el problema?</p>	La tarea habrá finalizado.	Vaya a la solución 4.
<p>4 Deshabilite el Ahorro de tóner del controlador de la impresora.</p> <ul style="list-style-type: none">a En la ficha Otros de Preferencias de impresión del controlador de impresora, asegúrese de que se seleccione Deshabilitar en el menú desplegable Ahorro de tóner. <p>¿Se ha solucionado el problema?</p>	La tarea habrá finalizado.	Póngase en contacto con Dell.

Se producen manchas de tóner, la tinta se va o se mancha la parte posterior

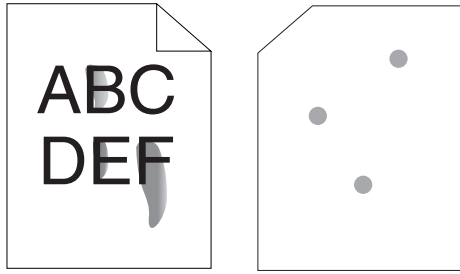

Solución	Sí	No
<p>1 Puede que la superficie del material de impresión sea irregular. Pruebe cambiando el ajuste de Tipo de Papel en el controlador de impresora. Por ejemplo, cambie el papel de normal a grueso.</p> <p>a En la ficha General en Preferencias de Impresión en el controlador de la impresora, cambie el ajuste de Tipo de Papel.</p> <p>¿Se ha solucionado el problema?</p>	<p>La tarea habrá finalizado.</p>	<p>Vaya a la solución 2.</p>
<p>2 Asegúrese de utilizar el material de impresión adecuado. Consulte "Tipos de papel compatibles" en la página 156. Si no es así, utilice el material de impresión recomendado para la impresora.</p> <p>¿Se ha solucionado el problema?</p>	<p>La tarea habrá finalizado.</p>	<p>Vaya a la solución 3.</p>
<p>3 Ajuste la temperatura de la unidad de fusión.</p> <p>a Inicie Herramientas, haga clic en Ajustar fusor en la ficha Mantenimiento de la Impresora.</p> <p>b Ajuste la temperatura de fijación elevando el valor para su material de impresión.</p> <p>c Haga clic en Aplicar nuevas configuraciones.</p> <p>d Haga clic en cerrar para salir de Herramientas.</p> <p>¿Se ha solucionado el problema?</p>	<p>La tarea habrá finalizado.</p>	<p>Póngase en contacto con Dell.</p>

Manchas aleatorias/imágenes borrosas

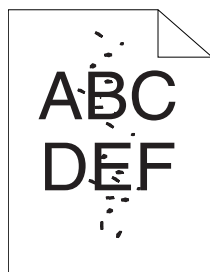

Solución	Sí	No
1 Asegúrese de que los cartuchos de tóner están instalados correctamente. Consulte "Instalación de un cartucho de tóner" en la página 196. ¿Se ha solucionado el problema?	La tarea habrá finalizado.	Vaya a la solución 2.
2 Si utiliza cartuchos de tóner de una marca que no sea Dell, instale nuevos cartuchos de tóner de la marca Dell. ¿Se ha solucionado el problema?	La tarea habrá finalizado.	Vaya a la solución 3.
3 Limpie la unidad de fusión. a Coloque una hoja de papel en el MPF y, después, imprima una imagen sólida en todo el papel. b Coloque la página impresa con el lado que va a imprimirse hacia abajo y, después, imprima una hoja de papel en blanco. ¿Se ha solucionado el problema?	La tarea habrá finalizado.	Póngase en contacto con Dell.

Las hojas impresas salen completamente en blanco

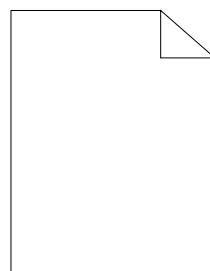

Si se da este problema, póngase en contacto con Dell.

Aparecen rayas en las hojas impresas

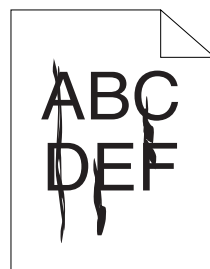

Si se da este problema, póngase en contacto con Dell.

Puntos de color inclinados

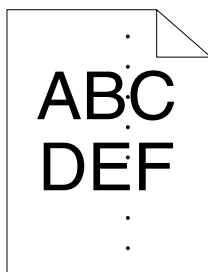

Si se da este problema, póngase en contacto con Dell.

Espacios en blanco verticales

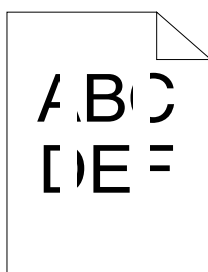

Solución	Sí	No
1 Limpie el interior de la impresora y realice una prueba de impresión. a Limpie el interior de la impresora con la varilla de limpieza. Consulte "Limpieza del interior de la impresora" en la página 198. b Haga clic en Imprimir Página de Prueba en Propiedades de la impresora del controlador de la impresora. ¿Se ha solucionado el problema?	La tarea habrá finalizado.	Póngase en contacto con Dell.

Mota

Solución	Sí	No
1 Ajuste la polarización de transferencia. a Inicie Herramientas , haga clic en Ajustar BTR en la ficha Mantenimiento de la impresora . b Ajuste la configuración para el tipo de soporte de impresión que se utiliza. ¿Se ha solucionado el problema?	La tarea habrá finalizado.	Vaya a la solución 2.
2 Si utiliza material de impresión no recomendado, utilice el material de impresión recomendado para la impresora. ¿Se ha solucionado el problema?	La tarea habrá finalizado.	Póngase en contacto con Dell.

Repetición de imagen

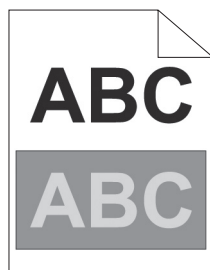

Solución	Sí	No
<p>1 Ajuste la polarización de transferencia.</p> <p>a Inicie Herramientas, haga clic en Impresión de Cuadros en la ficha Diagnóstico.</p> <p>b Haga clic en Cuadro de Configuración Fantasma. Se imprimirá el Cuadro de Configuración Fantasma.</p> <p>c Inicie Herramientas, haga clic en Modo de Actualización de BTR en la ficha Mantenimiento de la impresora.</p> <p>d Marque la casilla situada junto a Habilitado y, después, haga clic en Aplicar Nuevas Configuraciones.</p> <p>e Haga clic en Impresión de Cuadros en la ficha Diagnóstico.</p> <p>f Haga clic en Cuadro de Configuración Fantasma. Se imprimirá el Cuadro de Configuración Fantasma.</p> <p>¿Se ha solucionado el problema?</p>	La tarea habrá finalizado.	Vaya a la solución 2.
<p>2 Puede que la superficie del material de impresión sea irregular. Pruebe cambiando el ajuste de Tipo de Papel en el controlador de impresora. Por ejemplo, cambie el papel de normal a grueso.</p> <p>a En la ficha General de Preferencias de impresión del controlador de la impresora, cambie la configuración de Tipo de papel.</p> <p>¿Se ha solucionado el problema?</p>	La tarea habrá finalizado.	Vaya a la solución 3.
<p>3 Ajuste la temperatura de la unidad de fusión.</p> <p>a Inicie Herramientas y haga clic en Ajustar fusor en la ficha Mantenimiento de la Impresora.</p> <p>b Ajuste la temperatura de fijación elevando el valor para su material de impresión.</p> <p>c Haga clic en Aplicar nuevas configuraciones.</p> <p>d Haga clic en cerrar para salir de Herramientas.</p> <p>¿Se ha solucionado el problema?</p>	La tarea habrá finalizado.	Vaya a la solución 4.
<p>4 Si utiliza material de impresión no recomendado, utilice el material de impresión recomendado para la impresora.</p> <p>¿Se ha solucionado el problema?</p>	La tarea habrá finalizado.	Póngase en contacto con Dell.

Niebla

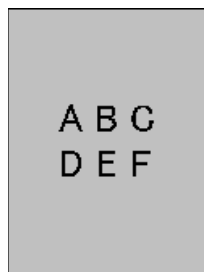

Solución	Sí	No
1 ¿Toda la página se imprime demasiado clara?	Póngase en contacto con Dell.	Vaya a la solución 2.
2 Inicie Modo de Agitación del Revelador . a Inicie Herramientas , haga clic en Modo de Agitación del Revelador en la ficha Diagnóstico . b Haga clic en Iniciar . ¿Se ha solucionado el problema?	La tarea habrá finalizado.	Póngase en contacto con Dell.

Granulado

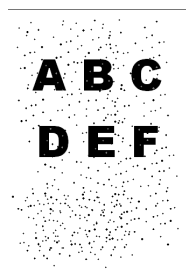

Solución	Sí	No
1 Si la impresora está instalada en un lugar a gran altura, ajuste la altitud del lugar. a Inicie Herramientas y haga clic en Ajustar Altitud en la ficha Mantenimiento de la Impresora . b Seleccione el valor próximo a la altitud del lugar donde está instalada la impresora. ¿Se ha solucionado el problema?	La tarea habrá finalizado.	Póngase en contacto con Dell.

Rayas en diagonal

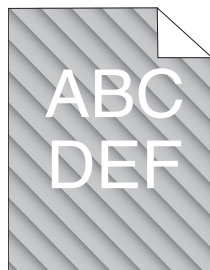

Solución	Sí	No
1 Es posible que los cartuchos de tóner estén a punto de agotarse o deban cambiarse. Compruebe la cantidad de tóner que hay en cada cartucho. a Compruebe el nivel de tóner en la ficha Estado del Monitor de Estado. b Reemplace los cartuchos de tóner si procede. ¿Se ha solucionado el problema?	La tarea habrá finalizado.	Vaya a la solución 2.
2 Inicie Modo de Agitación del Revelador. a Inicie Herramientas, haga clic en Modo de Agitación del Revelador en la ficha Diagnóstico. b Haga clic en Iniciar. ¿Se ha solucionado el problema?	La tarea habrá finalizado.	Póngase en contacto con Dell.

Papel arrugado/sucio

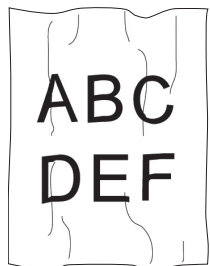

Solución	Sí	No
1 Asegúrese de utilizar el material de impresión adecuado. Consulte "Tamaños de papel compatibles" en la página 155 e "Instrucciones sobre el material de impresión" en la página 149. Si no es así, utilice el material de impresión recomendado para la impresora. ¿Se ha solucionado el problema?	La tarea habrá finalizado.	Si imprime en un sobre, vaya a la solución 2. Si imprime en un material de impresión que no sean sobres, póngase en contacto con Dell.

Solución	Sí	No
2 Compruebe la arruga. ¿Se encuentra la arruga a menos de 30 mm de los cuatro bordes del sobre?	Este tipo de arruga se considera normal. Su impresora no está defectuosa.	Si el sobre tiene 220 mm o más (C5 o Sobre #10), vaya a la solución 3a. Si el sobre tiene una longitud inferior a 220 mm (Monarch o DL), vaya a la solución 3b.
3a ¿El sobre tiene la solapa en el borde largo?	El sobre es Sobre #10. Vaya a la solución 4b.	El sobre es C5. Vaya a la solución 4a.
3b Cargue el sobre con el borde largo hacia delante en el MPF, con la solapa abierta y hacia arriba. Si desea más detalles, consulte "Cuando se coloque Sobre #10, DL o Monarch" en la página 162. ¿Se ha solucionado el problema?	La tarea habrá finalizado.	Vaya a la solución 4b.
4a Cargue el sobre en el MPF con la solapa abierta y hacia arriba. Si desea más detalles, consulte "Cuando se coloque C5" en la página 163. ¿Se ha solucionado el problema?	La tarea habrá finalizado.	Póngase en contacto con Dell.
4b Use un sobre de tamaño diferente. ¿Se ha solucionado el problema?	La tarea habrá finalizado.	Póngase en contacto con Dell.

El margen superior es incorrecto

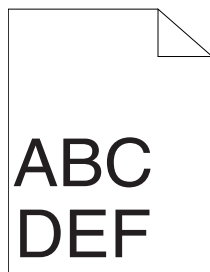

Solución	Sí	No
1 Asegúrese de que los márgenes se han definido correctamente en la aplicación utilizada. ¿Se ha solucionado el problema?	La tarea habrá finalizado.	Póngase en contacto con Dell.

El registro de color está desalineado

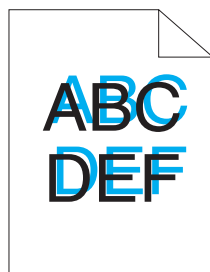

Solución	Sí	No
<p>1 Ejecute el ajuste de registro de color automático.</p> <ul style="list-style-type: none"> a Inicie Herramientas y haga clic en Ajuste de Registro de Color en la ficha Mantenimiento de la impresora. b Desactive la casilla de verificación Activado para Ajuste de Registro Automático. c Haga clic en el botón Iniciar junto a Corrección Auto. <p>¿Se ha solucionado el problema?</p>	La tarea habrá finalizado.	Vaya a la solución 2.
<p>2 Limpie el sensor CTD.</p> <ul style="list-style-type: none"> a Limpie el sensor CTD. Consulte "Limpieza del sensor de densidad de color del tóner (CTD)" en la página 201. b Inicie Herramientas y haga clic en Ajuste de Registro de Color en la ficha Mantenimiento de la impresora. c Desactive la casilla de verificación Activado para Ajuste de Registro Automático. d Haga clic en el botón Iniciar junto a Corrección Auto. <p>¿Se ha solucionado el problema?</p>	La tarea habrá finalizado.	Vaya a la solución 3.
<p>3 Imprima el cuadro de registro de color y corrija de forma manual el registro de color.</p> <ul style="list-style-type: none"> a Haga clic en Ajuste de registro de color en la ficha Mantenimiento de la impresora. b Desactive la casilla de verificación Activado para Ajuste de Registro Automático. c Haga clic en Iniciar al lado de Imprimir Cuadro de registro del color. Se imprimirá el cuadro de registro de color. d Seleccione el valor con la línea recta. Para más información, consulte "Ajuste del registro de color" en la página 202. e Haga clic en Aplicar nuevas configuraciones. f Haga clic en Iniciar situado junto a Imprimir cuadro de registro del color para imprimir de nuevo el cuadro de registro de color. g Ajuste los valores para cada color hasta que las líneas de 0 sean las más rectas. <p>¿Se ha solucionado el problema?</p>	La tarea habrá finalizado.	Póngase en contacto con Dell.

Papel de superficie irregular o desigual



Solución	Sí	No
1 Limpie la unidad de fusión. a Coloque una hoja de papel en el MPF y, después, imprima una imagen sólida en todo el papel. b Coloque la página impresa con el lado que va a imprimirse hacia abajo y, después, imprima una hoja de papel en blanco. ¿Se ha solucionado el problema?	La tarea habrá finalizado.	Póngase en contacto con Dell.

Ruido

 **NOTA:** En este apartado, algunos de los procedimientos en los que se emplean **Herramientas** también se pueden realizar a través del panel del operador o de la herramienta **Dell Printer Configuration Web Tool**. Para obtener información sobre cómo utilizar el panel del operador o la herramienta **Dell Printer Configuration Web Tool**, consulte "Descripción de los menús de la impresora" en la página 131 y "Dell™ Printer Configuration Web Tool" en la página 85.

Solución	Sí	No
<p>1 Localice la causa del problema extrayendo los cartuchos de tóner.</p> <ul style="list-style-type: none"> a Extraiga los cartuchos de tóner. Consulte "Sustitución de los cartuchos de tóner" en la página 194. b Inicie Herramientas y haga clic en Verificación de la Máquina en la ficha Diagnóstico. c Seleccione Verificación de Funcionamiento del Motor Principal en la lista desplegable y haga clic en Iniciar. d Haga clic en Reproducir Sonido para comprobar el sonido del motor. <p>¿El sonido generado por la impresora concuerda con el sonido del botón Reproducir Sonido?</p>	Vaya a la solución 2.	Póngase en contacto con Dell.
<p>2</p> <ul style="list-style-type: none"> a Haga clic en Verificación de la Máquina en la ficha Diagnóstico. b Seleccione Verificación del Motor de Dosificación (Amarillo), Verificación del Motor de Dosificación (Magenta), Verificación del Motor de Dosificación (Cyan) o Verificación del Motor de Dosificación (Negro) en el cuadro de lista desplegable y haga clic en Iniciar. c Haga clic en Reproducir Sonido para comprobar el sonido del motor. d Repita los pasos a y b para realizar la Verificación del motor de dosificación para el resto de los cartuchos de tóner. <p>NOTA: Puede realizar la Verificación del motor de dosificación para CMYK en cualquier orden que desee.</p> <p>NOTA: No compruebe el funcionamiento del motor de dosificación de forma repetida.</p> <p>¿El sonido generado por la impresora concuerda con el sonido del botón Reproducir Sonido?</p>	Vaya a la solución 3.	Póngase en contacto con Dell.
<p>3</p> <ul style="list-style-type: none"> a Vuelva a instalar los cartuchos de tóner. b Vuelva a realizar la acción 2. <p>¿El sonido generado por la impresora concuerda con el sonido del botón Reproducir Sonido?</p>	La tarea habrá finalizado.	Póngase en contacto con Dell.

Atasco

 **NOTA:** En este apartado, algunos de los procedimientos en los que se emplean **Herramientas** también se pueden realizar a través del panel del operador o de la herramienta **Dell Printer Configuration Web Tool**. Para obtener información sobre cómo utilizar el panel del operador o la herramienta **Dell Printer Configuration Web Tool**, consulte "Descripción de los menús de la impresora" en la página 131 y "Dell™ Printer Configuration Web Tool" en la página 85.

Atasco por alimentación inadecuada

Solución	Sí	No
1 Retire el papel de la PSI y, a continuación, compruebe que las hojas estén correctamente insertadas en el MPF. ¿Se ha solucionado el problema?	La tarea habrá finalizado.	Tome la medida correspondiente al tipo de material de impresión utilizado: <ul style="list-style-type: none"> • Grueso – 2a • Fino – 2b • Sobre - 2c Si se realiza una impresión a dos caras manual, vaya a la solución 2d. Si utiliza un papel distinto de los anteriores o si no realiza impresión a dos caras, vaya a la solución 2e.
2a Utilice papel grueso de 216 g/m ² o menos. ¿Se ha solucionado el problema?	La tarea habrá finalizado.	Vaya a la solución 3a.
2b Utilice papel fino de 60 g/m ² o más. ¿Se ha solucionado el problema?	La tarea habrá finalizado.	Vaya a la solución 3a.
2c Compruebe que el sobre esté bien cargado en el MPF, como se indica en "Colocación de sobres en el alimentador multiusos (MPF)" en la página 162. ¿Se ha solucionado el problema?	La tarea habrá finalizado.	Vaya a la solución 3b.
2d Compruebe que el material de impresión no está abarquillado. ¿Se ha solucionado el problema?	La tarea habrá finalizado.	Vaya a la solución 3a.
2e ¿Está el material de impresión húmedo?	Vaya a la solución 3c.	Vaya a la solución 3a.
3a Airee el material de impresión. ¿Se ha solucionado el problema?	La tarea habrá finalizado.	Vaya a la solución 3c. Si está realizando una impresión a doble cara manual o si utiliza un sobre, póngase en contacto con Dell.
3b Si el sobre está deformado, corríjalo o use otro sobre. ¿Se ha solucionado el problema?	La tarea habrá finalizado.	Vaya a la solución 3a.
3c Dé la vuelta al material de impresión. ¿Se ha solucionado el problema?	La tarea habrá finalizado.	Vaya a la solución 4.

Solución	Sí	No
4 Utilice material de impresión que no esté húmedo. ¿Se ha solucionado el problema?	La tarea habrá finalizado.	Póngase en contacto con Dell.

Atasco por alimentación múltiple

Solución	Sí	No
1 Retire el papel de la PSI y, a continuación, compruebe que las hojas estén correctamente insertadas en el MPF. ¿Se ha solucionado el problema?	La tarea habrá finalizado.	Vaya a la solución 2.
2 ¿Está el material de impresión húmedo?	Vaya a la solución 3a.	Vaya a la solución 3b.
3a Utilice material de impresión que no esté húmedo. ¿Se ha solucionado el problema?	La tarea habrá finalizado.	Vaya a la solución 3b.
3b Airee el material de impresión. ¿Se ha solucionado el problema?	La tarea habrá finalizado.	Póngase en contacto con Dell.

Problemas de conexión inalámbrica

Problema	Solución
No se puede configurar una conexión inalámbrica.	Compruebe que el cable Ethernet (solo para Dell C1760nw Color Printer) y el cable USB están desconectados de la impresora. Asegúrese de que LAN Inalámbrica se haya ajustado en Habilitar . Consulte "LAN Inalámbrica" en la página 133. Pruebe a deshabilitar el cortefuegos en el ordenador. El cortafuegos puede estar bloqueando la comunicación con la impresora.
No se puede configurar la conexión inalámbrica con WPS (Wi-Fi Protected Setup®).	Asegúrese de que la configuración de seguridad del router o del punto de acceso de la LAN inalámbrica sea WPA o WPA2. (WEP no es compatible con WPS.) Apague la impresora y luego vuélvala a encender.
El mensaje Error superpos. de Sesión Inalám. se muestra cuando se configura la conexión inalámbrica.	Dos o más puntos de acceso LAN inalámbricos o routers pueden estar realizando una configuración de WPS al mismo tiempo. Espere un rato y vuelva a intentarlo.
No se puede configurar la conexión inalámbrica con WPS-PBC (Wi-Fi Protected Setup-Push Button Configuration).	Pulse el botón WPS en el router o el punto de acceso de la LAN inalámbrica en los 2 minutos posteriores a iniciar la operación WPS en la impresora. Para obtener información sobre el router o el punto de acceso LAN inalámbrico, consulte el manual que se suministra con el router o el punto de acceso de la LAN inalámbrica.
No se puede configurar la conexión inalámbrica con WPS-PIN (Wi-Fi Protected Setup-Personal Identification Number).	Compruebe si el PIN que ha especificado en el ordenador es correcto.
No se puede conectar con la red inalámbrica tras configurar la conexión inalámbrica.	Compruebe si la frase de contraseña para el cifrado WPA/WPA2 o la clave WEP establecida en el punto de acceso de la LAN inalámbrica o el router ha cambiado. (La frase de contraseña se puede describir como clave en algunos puntos de acceso o routers.) Para obtener información sobre el router o el punto de acceso LAN inalámbrico, consulte el manual que se suministra con el router o el punto de acceso de la LAN inalámbrica.

Otros problemas

Problema	Solución
Se ha producido condensación en el interior de la impresora.	Esto normalmente sucede varias horas después de calentar una habitación en invierno, o cuando la impresora está funcionando en un lugar donde la humedad relativa alcanza el 85% o más. Regule la humedad o coloque la impresora en un entorno adecuado.

Cómo ponerse en contacto con el servicio de asistencia técnica

Cuando solicite asistencia técnica para la impresora, tenga preparada la descripción del problema que se ha producido o del mensaje de error de la pantalla.

Necesitará conocer el modelo de su tipo de impresora y el número de serie. Consulte la etiqueta situada en el interior de la puerta lateral de la impresora.

Apéndice

Apéndice	235
Índice	237

Apéndice

Política de asistencia técnica de Dell

La asistencia técnica dirigida por un técnico requiere la cooperación y participación del cliente en el proceso de solución de problemas y proporciona ayuda para restaurar el sistema operativo, el programa de software y los controladores de hardware a su configuración predeterminada original tal como los distribuyó Dell, así como para verificar la funcionalidad adecuada de la impresora y todo el hardware instalado por Dell. Además de esta asistencia técnica dirigida por un técnico, en el sitio Web de asistencia de Dell podrá disponer de asistencia técnica en línea. Se pueden adquirir opciones adicionales de asistencia técnica.

Dell ofrece asistencia técnica limitada para la impresora y cualquier software y periférico instalado por Dell. La asistencia para software y periféricos de terceros la proporciona el fabricante original, incluidos los adquiridos y/o instalados mediante Software & Peripherals (DellWare), ReadyWare y Custom Factory Integration (CFI/DellPlus).

Servicios en línea

Podrá obtener información sobre los productos y servicios de Dell en los sitios Web siguientes:

www.dell.com

www.dell.com/ap (sólo para países de Asia/Pacífico)

www.dell.com/jp (sólo para Japón)

www.euro.dell.com (sólo para Europa)

www.dell.com/la (sólo para países de Latinoamérica y el Caribe)

www.dell.ca (sólo para Canadá)

Podrá acceder al Servicio de Asistencia de Dell a través de los sitios Web y direcciones de correo electrónico siguientes:

- Sitios Web de asistencia de Dell

support.dell.com

support.euro.dell.com (sólo para Europa)

- Direcciones de correo electrónico del Servicio de Asistencia de Dell

mobile_support@us.dell.com

support@us.dell.com

la-techsupport@dell.com (sólo para países de Latinoamérica y el Caribe)

apsupport@dell.com (sólo para países de Asia/Pacífico)

- Direcciones de correo electrónico de Marketing y Ventas de Dell

apmarketing@dell.com (sólo para países de Asia/Pacífico)

sales_canada@dell.com (sólo para Canadá)

- Protocolo de transferencia de archivos (FTP) anónimo

[ftp.dell.com](ftp://ftp.dell.com)

Conéctese como usuario: anonymous y utilice su dirección de e-mail como contraseña.

Garantía y política de devolución

Dell Computer Corporation ("Dell") fabrica sus productos de hardware a partir de piezas y componentes que son nuevos o equivalentes a nuevos según las prácticas habituales del sector. Para obtener información sobre la garantía de Dell para su impresora, consulte support.dell.com.

Información de reciclado

Se recomienda que los clientes se deshagan de sus impresoras, monitores, hardware informático y demás periféricos usados respetando el medio ambiente. Entre los potenciales métodos se incluyen la reutilización de piezas o productos completos y el reciclaje de productos, componentes y/o materiales.

Para obtener información específica sobre los programas mundiales de reciclaje de Dell, consulte www.dell.com/recyclingworldwide.

Cómo ponerse en contacto con Dell

Podrá acceder al Servicio de Asistencia de Dell en support.dell.com. Seleccione su región en la página BIENVENIDO AL SERVICIO DE ASISTENCIA DE DELL y proporcione la información solicitada para acceder a las herramientas de ayuda y a la información.

Puede ponerse en contacto con Dell electrónicamente mediante las direcciones siguientes:

- World Wide Web
www.dell.com
www.dell.com/ap (sólo para países de Asia/Pacífico)
www.dell.com/jp (sólo para Japón)
www.euro.dell.com (sólo para Europa)
www.dell.com/la (sólo para países de Latinoamérica y el Caribe)
www.dell.ca (sólo para Canadá)
- Protocolo de transferencia de archivos (FTP) anónimo
[ftp.dell.com](ftp://ftp.dell.com)
Conéctese como usuario: anonymous y utilice su dirección de e-mail como contraseña.
- Servicio de asistencia electrónica
mobile_support@us.dell.com
support@us.dell.com
la-techsupport@dell.com (sólo para países de Latinoamérica y el Caribe)
apsupport@dell.com (sólo para países de Asia/Pacífico)
support.jp.dell.com (sólo para Japón)
support.euro.dell.com (sólo para Europa)
- Servicio de presupuestos electrónicos
apmarketing@dell.com (sólo para países de Asia/Pacífico)
sales_canada@dell.com (sólo para Canadá)

Índice

Numéricos

100Base-TX Full-Duplex, 107

100Base-TX Half-Duplex, 107

10Base-T Full-Duplex, 107

10Base-T Half-Duplex, 107

A

A4, 155

A5, 155

Acerca de la impresora, 21

Actualización de BTR, 97, 101, 144

Actualizar tóner, 144

Ad-Hoc, 113

Ahorro de suministros, 193

Aj bloqueo panel, 96

Aj. Reg. Auto., 142

Ajust Reg Color, 143

Ajustar Altitud, 97, 102, 124, 145

Ajustar bloqueo de panel, 145

Ajustar BTR, 96, 100, 122, 141

Ajustar fusor, 96, 100, 123

Ajustar unidad del fusor, 142

Ajuste de registro automático, 96, 100

Ajuste del Registro de Color, 123

Ajuste del registro de color, 202

Ajustes de registro de color, 101

Alerta de e-mail, 88, 90, 108, 110, 136

Alimentador multiusos (MPF), 21, 208

Almacenamiento, 188

Almacenamiento de consumibles, 194

Almacenamiento del material de impresión, 154, 175, 194

Altitud, 188

Anfitrión I/F, 94-95

Apéndice, 235

Apuntar e imprimir, 69

Asist. de Enc., 140

Asistencia

 Cómo ponerse en contacto con Dell, 236

Atasco, 230

Autenticar Trap Error, 112

Ayuda En Línea, 88, 90

B

B5, 155

Bandeja de inserción de hojas prioritaria (PSI), 21

Bandeja de salida, 93, 208

Bandeja Salida, 21

Bandejas de papel, 93

Bloqueo del panel, 145

Bonjour (mDNS), 105, 108, 111, 136

Botón Actualizar, 91

Botón Aplicar nueva configuración, 91

Botón Cancelar, 81

Botón Configurar, 81

Botón Menú, 81

Botón Restaurar configuración, 91

Botón Wi-Fi | WPS, 31, 81

 Retroiluminación, 82

Búsqueda de información, 17

C

C5, 155

Cable, 189

Calidad de enlace, 113

Cambiar contraseña, 146

Canal de enlace, 113

Cancelación de un trabajo de impresión, 176
 Candado Kensington, 24
 Capacidad de memoria, 94
 Características de conexión, 29, 189
 Características de la impresora, 187
 Características del producto, 19
 Carta, 155
 CCP, 150
 Cifrado, 113-114
 Cinta de transferencia, 22
 Colocación de material de impresión en el alimentador multiusos (MPF), 45, 157
 Colocación de material de impresión en la bandeja de inserción de hojas prioritaria (PSI), 50, 165
 Colocación de papel con membrete, 152, 164, 169
 Colocación de sobres, 162, 167
 Colocación del material de impresión, 157
 Colocación del papel, 45
 Compatibilidad con sistemas operativos, 187
 Compatibilidad MIB, 188
 Conexión de alimentación, 22
 Conexión de la impresora al ordenador o la red, 29
 Conexión de su impresora, 29
 Conexión directa, 29
 Conexión Ethernet, 35
 Conexión inalámbrica, 30
 Config. segura, 96, 99
 Config. USB, 96, 98
 Config. WPS, 135
 Configs USB, 137
 Configuraciones de la impresora, 97
 Configuraciones de Red, 126
 Configuración de alerta de e-mail, 106, 111
 Configuración de conexión directa, 53
 Configuración de la conexión en red, 56
 Configuración de la dirección IP, 41
 Configuración de la impresora, 39, 88, 90, 95, 97, 131
 Configuración de puerto, 107
 Configuración de seguridad, 113
 Configuración del dispositivo, 97, 131
 Configuración del menú, 95, 118
 Configuración del servidor de e-mail, 106, 110
 Configuración del Sistema, 95, 97, 107, 120, 137
 Configuración Ethernet, 107
 Configuración Ethernet actual, 107
 Configuración EWS, 107
 Configuración inalámbrica, 103, 113, 133
 Configuración inicial, 39
 Configuración SSID automática, 33
 Configuración SSID manual, 33
 Configuración TCP/IP, 104, 108, 120, 126
 Consola de Monitoreo de Estado, 179
 Contacte el Soporte Dell a, 88, 90
 Contador de páginas de la impresora, 116
 Contraseña de administrador, 115
 Controlador, 17
 controlador de impresora basado en host, 53, 56
 Copiar configuración de la impresora, 88, 90, 116
 Copiar informe de la configuración de la impresora, 116
 Corriente eléctrica, 187
 Código de servicio, 18
 Código de servicio express, 94
 Código express, 140
 Cómo elegir el papel perforado, 152
 Cómo elegir material preimpreso y papel con membrete, 151
 Cómo evitar los atascos, 175, 207
 Cómo ponerse en contacto con el servicio de asistencia técnica, 232
 Cuadro, 144

Cuadro de mantenimiento, 102
Cuadro de registro de color, 203
Cuadro de registro del color, 101
Cuadro derecho, 91
Cuadro izquierdo, 90
Cuadro superior, 89
Cubierta, 93
Cubierta de acceso al tóner, 21
Cubierta Frontal, 21, 208
Cubierta trasera, 22, 208

D

Dell Printer Configuration Web Tool, 85
Densidad del papel, 96, 99, 122, 140
DERECHOS LIMITADOS DEL GOBIERNO DE ESTADOS UNIDOS, 13
Desactivar la impresión con tamaño de papel grande, 96, 98
Descarga de software, 96
Descargar S/W, 146
Detalles, 94
Determinación de valores, 204
Diagrama de configuración, 18
Dimensiones, 187
Dimensiones del material de impresión, 157
Dirección IP, 41, 87, 89, 112
Dirección MAC, 107, 113
Disco de Software and Documentation, 17
Disco Software and Documentation, 40
DL, 155
DL BLP, 155
DNS, 104, 109

E

Ejecutivo, 155
Elementos del menú, 92
Eliminación de atascos, 207

Eliminación de atascos de papel de la bandeja de salida, 212
Eliminar atascos de papel desde la parte delantera de la impresora, 209
Eliminar atascos de papel desde la parte trasera de la impresora, 210
Emulaciones, 188
Encapado, 96, 100, 122-123, 141-142
Encendido de la impresora, 37
Entorno, 188
Entrada de papel, 22
Envelope #10, 155
Envío de un documento a imprimir, 175
Error Conexión, 99, 146
Error de Inicio de Sesión - Intentos, 96
Establecer contraseña, 88, 90, 115
Estado, 133
Estado de la impresora, 87, 90, 93
Estado de los suministros, 193
Estado de trabajo, 94
Estado del puerto, 105, 108
Estado previo a la instalación del controlador de la impresora, 53
Ethernet, 103, 107, 189
Etiqu. servicio, 140
Etiqu.Servicio, 18
Etiqueta, 96, 100, 122-123, 141-142, 154
EWS, 136
Extensión de la bandeja de salida, 21, 172
Extensión del MPF, 21
Extracción del cartucho de tóner, 195

F

Filtro IP, 105, 137
Filtro IP (IPv4), 115
Folio, 155
Frecuencia, 187
Funcionamiento, 188

Función Bloqueo del panel, 147

G

Garantía, 236

Garantía de calidad de impresión, 188

Guía de consulta rápida, 17

Guía de longitud del papel, 21

Guías de anchura del papel, 21

H

Habitual, 97

Herramientas, 117

Hist trabajos, 97

Historial de errores, 97, 131

Historial de trabajos, 131

Hora de entrega del trabajo, 94-95

HTTP, 105, 109

Humedad de almacenamiento, 188

Humedad relativa, 188

I

ID, 94-95

Identificación del material y las especificaciones de impresión, 155

Idioma del panel, 84, 96, 98, 147

Imagen de la impresora, 89

Impresión, 175

Impresión compartida, 67

Impresión de Cuadros, 127

Impresión de registro automática, 96, 98, 139

Impresión dúplex manual, 170

Impresión en papel con membrete, 152

Imprimir configuración del servidor, 88, 90, 103, 106

Indicador de lista/error, 81

Información básica, 106

Información de garantía, 17

Información de la impresora, 88, 90, 94, 118

Información de reciclado, 236

Información de seguridad, 17

Información del Sensor de Entorno, 128

Información importante, 17

Informe de las configuraciones de la impresora, 95

Informes, 97, 120

Informes del servidor de impresión, 103

Infraestructura, 113

Inhabilitación del bloqueo de panel, 147

Inicie la memoria NIC NVRAM y reinicie la impresora., 114

Instalación de controladores de impresora, 53, 75

Instalación de un cartucho de tóner, 196

Instrucciones sobre el material de impresión, 149

Intensidad, 187

Interfaces, 188

Interruptor principal, 21

Introducción de valores, 205

IPv4, 104-105, 108-109, 112

IPv6, 104, 108-109, 112

L

LAN inalámbrica, 113, 133

LCD, 81

Legal, 155

Limpiar desarrollador, 101, 144

Limpieza del interior de la impresora, 198

Limpieza del sensor de densidad de color del tóner (CTD), 201

Lista de trabajos, 88, 94

LPD, 104, 108-109, 136

M

Mantenimiento, 140
Mantenimiento de la impresora, 99, 193
Material de impresión, 193
Memoria, 187
Memoria base, 187
Men. ale. tón. baj., 96, 98
Mens. Tón. Bajo, 140
Mensaje de la impresora, 183
Menú Admin, 132
mm/pulgada, 95, 98, 139
Modo de Actualización, 128
Modo de Actualización de BTR, 125
Modo de Agitación del Revelador, 128
Modo mixto PSK, 113
Monarch, 155
Monarch BLP, 155

N

NCR, 150
Niveles de actualización de la impresora, 94
No necesita carbón, 150
Nombre de host, 94-95, 105
Nombre de la comunidad, 111
Nombre de la impresora, 105
Nombre de piezas, 21
Nombre de trabajo, 94-95
Normal, 96, 100, 122-123, 141-142
Normal grueso, 96, 100, 122-123, 141-142
Notificación Trap 1-4, 112
Número de etiqueta de propiedad, 94
Número de etiqueta de servicio Dell, 94
Número de hojas, 95
Número de impresión, 95
Número de serie de la impresora, 94

O

OCR, 150
Opc. seguridad, 145

P

Palanca de la cubierta trasera, 22
Palancas, 22, 208
Panel de sucesos, 89
Panel del operador, 21, 81
 Botón, 81
Panel LCD, 81
Pantalla de cristal líquido, 81
Papel, 149
 Características, 149
 Contenido de fibra, 150
 Contenido de humedad, 149
 Dirección de la fibra, 150
 Grosor, 149
 Ondulación, 149
 Suavidad, 149
Papel no recomendado, 150
Papel recomendado, 150
Papel sin copia carbón, 150
Papel utilizado, 116
Página de configuración de alerta de e-mail, 106
Página de configuración del dispositivo, 83
Página de configuración del servidor de impresión, 103
Página de informe, 176
Página de prueba del color, 131
Página prueba color, 97
PDL, 188
Persona de contacto, 89
Personalización de enlace web, 97, 103
Política de asistencia técnica de Dell, 235
Política de devolución, 236
Port9100, 104, 108-109, 136
Portadas, 96, 100, 122-123, 141-142
Pred. Tamaño de papel, 139

Preferente, 97
Problemas básicos de la impresora, 217
Problemas de calidad de impresión, 219
Problemas de conexión inalámbrica, 231
Problemas de impresión, 217
Problemas en pantalla, 217
Propietario, 94-95
Puerto Ethernet, 22, 29
Puerto USB, 22, 29, 96, 98, 137
Punto a punto, 71

R

Ranura de seguridad, 22
Realice el pedido de suministros en, 88, 90
Reciclado, 96, 100, 122-123, 141-142
Red, 132
 Ethernet, 132
 Protocolo, 136
 Restablecer LAN, 137
 Restbl Inalamb, 135
 TCP/IP, 136
Reinic impresora, 114
Rest Valor Pred, 125, 144
Rest valor pred, 102
Restablecer servidor de impresión, 114
Resultado de salida, 95
Rodillo de alimentación del papel, 22
Rodillo de transferencia, 22

S

Seguridad, 115
Seleccionar URL de pedidos nuevos, 97
Selección del papel, 151
Servicios en línea, 235
Sistema de administración de suministros
 Dell, 179
SNMP, 105, 108, 111
SNMP UDP, 136

Sobre, 96, 100, 122-123, 141-142, 153
Software de la impresora, 179
Solicitud de suministros, 25
Solución de problemas, 217
SSID, 113
Sucesos de la impresora, 94

T

Tamaño de papel, 155
Tamaño de papel predeterminado, 96, 98
TCP/IP, 108
Temp. ahorro energía - Susp. Comp., 95, 97
Temp. ahorro energía Susp., 95, 97
Temp. ahorro energía Temp apagado auto, 95, 97
Temperatura, 188
Tiempo de espera de fallo, 95, 98, 138
Tiempo de espera de trabajo, 95, 98, 139
Tipo de conexión, 29, 189
Tipo de impresora, 93
Tipo de papel, 156
Tipo de red, 113
Tnp Ahorr Energ, 84, 138
Tóner no Dell, 97, 102, 125, 145
Trabajos completados, 88, 95
Trabajos de la impresora, 88, 90, 94

U

Ubicación, 89, 94
Ubicación de atasco de papel, 208
Unidad fusión, 208
USB, 189
Utilidad de inicio rápido, 180

V

Varias en 1, 193
Varilla de limpieza del cabezal de impresión, 21

Velocidad de impresión, 93
Velocidad del procesador, 94
Ventana Estado de impresión, 179
Verificación de la configuración IP, 43
Verificación de la Máquina, 127
Versión del F/W, 140
Versión del firmware, 94
Versión del firmware de red, 94
Voltaje nominal, 187
Volumen de impresión, 88, 90, 116

W

WEP, 113-114
Widget de monitoreo de estado, 180
WPA-PSK, 114
WPA-PSK AES/WPA2-PSK AES, 113
WPA-PSK TKIP, 113
WPS-PBC, 31-32
WPS-PIN, 32
WSD, 65, 105, 108-109, 136

