

Dell™ Streak
使用者手冊



註、警示和警告



註：「註」表示可以幫助您更有效地使用電腦的重要資訊。



警示：「警示」表示若沒有遵從指示，可能導致硬體損壞或資料遺失。



警告：「警告」表示有可能會導致財產損失、人身傷害甚至死亡。

本文件中的資訊如有更改，恕不另行通知。

© 2010 Dell Inc. 版權所有，翻印必究。

未經 Dell Inc. 的書面許可，嚴禁以任何形式複製這些資料。

本文中使用的商標：*Dell* 和 *DELL* 徽標是 Dell Inc. 的商標

Adobe Acrobat 係 Adobe Systems Incorporated 的商標，可能已在某些管轄區進行註冊；Microsoft、Windows、Microsoft Office Word、Microsoft Office Excel 和 Microsoft Office PowerPoint 是美國和 / 或其他國家的 Microsoft Corporation 的商標或註冊商標。

本說明文件中使用的其他商標及商品名稱，係指擁有這些商標及商品名稱的公司或其製造的產品。Dell Inc. 對本公司之外的商標和產品名稱不擁有任何所有權。

2010 年 8 月

聯邦通訊委員會 (FCC) 聲明

此裝置符合 FCC 規則第 15 部分的規定。使用時須符合以下兩項條件：

- 1) 該裝置不會引起有害的干擾以及
- 2) 該裝置必須接受任何接收的干擾，包含可能引起裝置意外作業之干擾。

FCC RF 輻射曝露聲明：

針對近身配掛的操作，已在與不含金屬的附件一起使用並將聽筒放置在距離身體最少 1.5 公分的情況下，測試此手機並符合 FCC RF 曝露指數。使用其他配件可能引起與 FCC RF 曝露指數不符。

目錄

1	封包內容	7
2	Dell™ Streak 的功能	8
3	設定您的 Dell™ Streak	12
	開始使用您的裝置	12
	開啓您的裝置	15
	關閉您的裝置	15
	關閉螢幕	15
4	瞭解您的 Dell™ Streak	16
	觸控式螢幕	16
	螢幕方向	19
	應用程式、小工具和快速鍵	19
	全螢幕主畫面	20
	狀態列	24
	瀏覽應用程式	27

5	使用 Dell™ Streak	30
	通話	30
	管理聯絡人	34
	簡訊	38
	快顯目錄	42
	螢幕上鍵盤	43
	Google 搜尋	46
	電源控制小工具	47
	管理您的裝置設定	47
6	網路	50
	連接到網路	50
	瀏覽網路	54
	電子郵件	59
	Facebook	62
	Twitter	64
	TouchDown	67
	Web 應用程式	69

7	自訂您的 Dell™ Streak 螢幕圖案解鎖	94
	變更顯示設定	94
	變更聲效和鈴聲設定	95
	手動設定日期、時間及時區	96
	語言選擇	97
8	保護您的 Dell™ Streak	98
	透過螢幕圖案解鎖功能保護您裝置中的資料	98
	使用 SIM 鎖定密碼來保護 SIM 卡中的資料	99
9	應用程式	101
	相機	101
	將檔案複製到 / 出 MicroSD	106
	藍牙®	107
	圖庫	109
	音樂	111
	Google 日曆	114
	鬧鐘	116
	計算機	117
	錄音程式	117
	語音撥號器	118

Outlook 工作	118
SIM 管理員	120
Outlook 備註	120
Quickoffice	121
10 使用 Dell PC Suite 來同步您的 Dell™ Streak 與電腦中的資料	123
連接至電腦並安裝 Dell PC Suite	123
使用 Dell PC Suite	124
11 在 HDMI 裝置上播放視訊	125
12 GSM 通話設定故障排除	126

封包內容

請檢查並確認您的封包內包含以下項目：

美國

Streak 裝置

電池

快速入門指南

安全性、環境以及法規資訊

保固服務資訊

USB 纜線

充電器

美式插頭

手機袋

耳機與麥克風

歐洲

Streak 裝置

電池

快速入門指南

安全性、環境以及法規資訊

保固服務資訊

USB 纜線

充電器

英式插頭

歐式插頭

手機袋

耳機與麥克風

Dell™ Streak 的功能

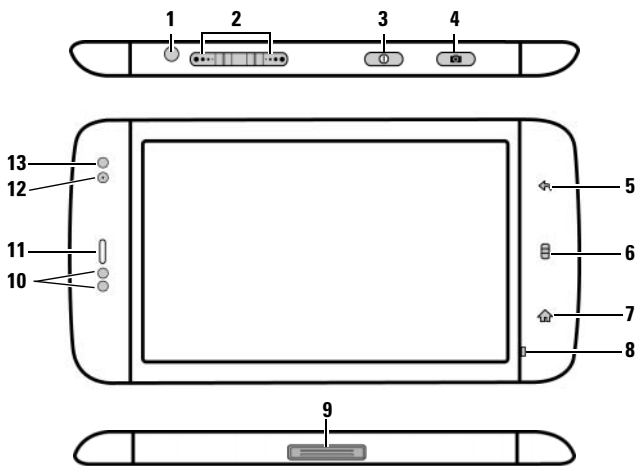

按鈕 / 連接器 / 零件

功能

1 耳機連接器

連接至耳機。

2 音量增強 / 減弱按鈕

橫向模式：

音量增強按鈕 

音量減弱按鈕 

縱向模式：









音量增強按鈕



音量減弱按鈕

- 播放音樂曲目或視訊短片等媒體資料時：
 - 按靜音模式下此按鈕即可將媒體資料的音量增強或減弱一級。
 - 按住此按鈕即可持續增強或減弱媒體資料的音量。
- 收到來電時按下任一按鈕即可使鈴聲靜音。
- 在其他所有情況下：
 - 按下此按鈕即可將媒體資料的音量增強或減弱一級。
 - 按住此按鈕即可持續增強或減弱媒體資料的音量。

按鈕 / 連接器 / 零件	功能
3 電源和睡眠 / 喚醒按鈕 	<ul style="list-style-type: none"> • 如果裝置關閉，按住此按鈕即可將其開啓。 • 如果裝置開啓但螢幕未開啓，按下此按鈕即可開啓螢幕。 • 如果裝置和螢幕均為開啓狀態， <ul style="list-style-type: none"> – 按下此按鈕即可關閉螢幕。 – 按住此按鈕即可選取以下任一選項： <ul style="list-style-type: none"> 靜音模式：裝置不振動，並且除鬧鈴外的所有聲音均為停用狀態。 飛航模式：選取此模式即可停用所有無線連線。 電源關閉：關閉裝置。
4 相機按鈕 	<ul style="list-style-type: none"> • 如果相機未啓用，按住此按鈕即可啓動相機。 • 如果相機已啓用，按下此按鈕即可拍攝相片或錄製視訊。 • 錄製視訊時，按下此按鈕即可停止錄製。
5 返回按鈕 	<p>輕觸此按鈕即可返回到上一個螢幕，關閉對話方塊、目錄或快顯訊息，並可關閉鍵盤。</p>
6 目錄按鈕 	<ul style="list-style-type: none"> • 輕觸此按鈕即可開啓或關閉快顯目錄，該目錄顯示現用應用程式可用的選項或您可在現用螢幕上執行的動作。 • 輕觸並按住此按鈕即會出現用於輸入文字的螢幕上鍵盤。
7 首頁按鈕 	<ul style="list-style-type: none"> • 輕觸此按鈕即可返回到主畫面。 • 按住以快速存取可瀏覽最近存取應用程式。
8 麥克風	用於語音通話

按鈕 / 連接器 / 零件	功能
9 30 插腳連接器	<ul style="list-style-type: none"> 與 USB 纜線連接即可將檔案傳輸至電腦。 與充電器連接即可為裝置充電。 與首頁 Dock 連接即可輸出音訊和視訊。
10 趨近感應器	當您將裝置靠近臉部時，螢幕會關閉，以避免無意間觸摸。
11 聽筒	用於聆聽電話交談。
12 前置相機鏡頭	用於拍攝前視圖圖片，例如自拍。
13 周遭環境光感應器	<p>根據周遭環境光狀態控制螢幕亮度。</p> <p>註：要啓用環境光感應器，請輕觸首頁按鈕  → 目錄按鈕 ，然後選取設定 → 音效與顯示 → 自動背光。</p>

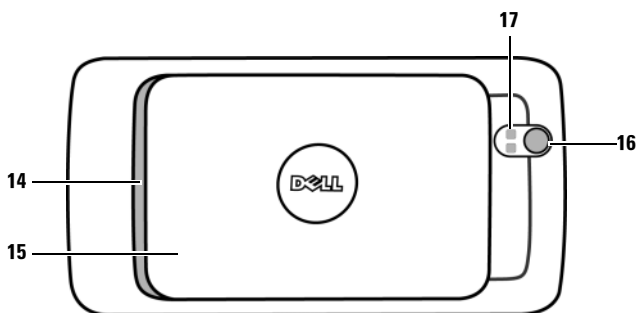

零件 / 控制	功能
14 揚聲器	用於播放視訊和音樂的音訊輸出。
15 後蓋	固定電池。
16 相機鏡頭	拍攝相片和視訊。
17 相機閃光燈	拍攝相片時使用閃光燈。

設定您的 Dell™ Streak

開始使用您的裝置

1 卸下後蓋板

- a 向下滑動後蓋板 (裝置底部方向)。
- b 從裝置上卸下後蓋板。

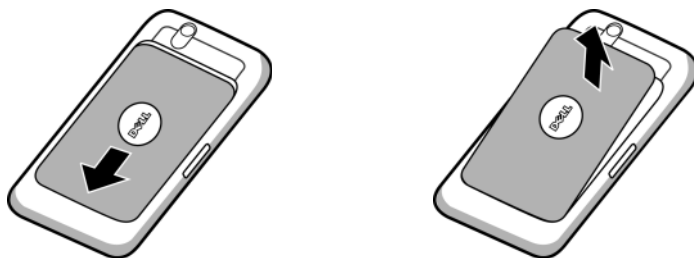

 註：如果您在裝置處於開機狀態下卸下後蓋板，裝置將會自動關機。

 註：卸下後蓋板後，無法開啓裝置。

2 插入 SIM 卡

請如下圖所示方向，將 SIM 卡插入至保護 SIM 卡座的金屬板之下。



 註：如不能順利插入卡片，請確認插入時，您將卡上的斜角與卡座上的斜角對齊。

3 插入電池

將電池上的金屬接觸點與電池座上的接觸點對齊，然後插入電池。

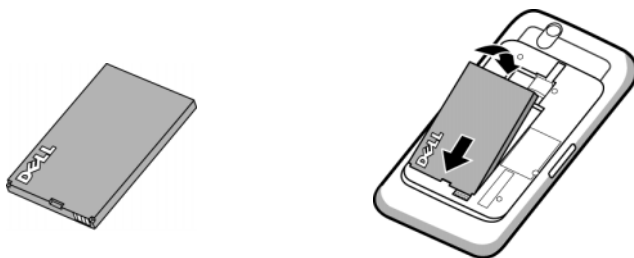

4 安裝 MicroSD 卡

- a** 手持 MicroSD 卡 (包含金屬接觸點側面向下方)。
- b** 將 MicroSD 卡滑入 MicroSD 卡座。

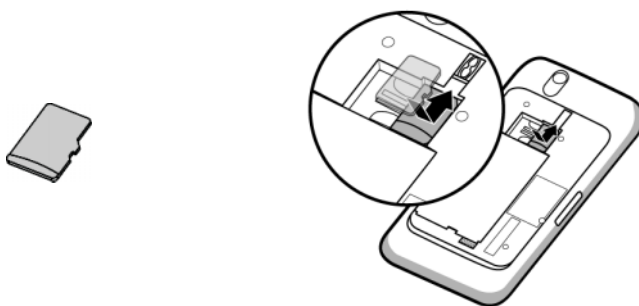

5 闔上後蓋板

- a 將後蓋板底部對準裝置底部附近的溝槽。
- b 將蓋板放在裝置背面，並推向裝置頂部方向確保後蓋安裝牢固。



6 給裝置充電

 **註：**請在 0 °C 與 45 °C 之間的溫度環境下為電池充電。

最初封裝內的電池沒有完全充電。

- a 將提供的 USB 纜線的 30 插腳連接器插入裝置上的 30 插腳連接器。
- b 將纜線的 USB 連接器插入提供的 USB 牆面型充電配接器。
- c 將 USB 牆面型充電配接器插入電源插座直至裝置完全充電。

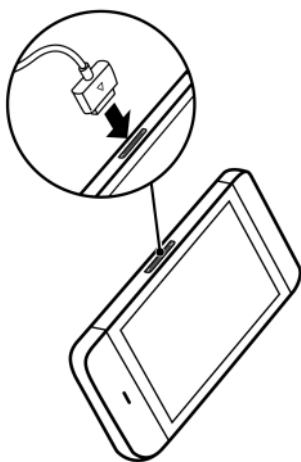



註：使用電源插座充電，此裝置將在 4 小時內完全充電。

註：如要透過電腦進行充電，請使用提供的 USB 纜線的 30 插腳連接器一端連接此裝置，然後再使用另一端的 USB 連接器連接至電腦上的 USB 連接埠。

開啓您的裝置

 **註：**請在 -10 °C 與 55 °C 之間的溫度環境下使用該裝置。



- 1 按住電源按鈕  來開啓您的裝置。啓動作業系統。
- 2 如螢幕自動鎖定，請輕觸一下目錄按鈕  來解鎖螢幕。
- 3 如果您的 SIM 卡已被個人識別碼 (PIN) 鎖定，請使用螢幕鍵盤輕觸對應的數字來輸入 PIN 碼。輕觸**確定**按鈕確認您的輸入。
- 4 當主畫面顯示後，即可開始使用該裝置。

關閉您的裝置



- 1 按住電源按鈕 。
- 2 輕觸畫面上的**關機**選項。

關閉螢幕

如果裝置與裝置畫面都未關閉，請按下電源按鈕  來關閉螢幕。

 **註：**如果裝置未關閉，但是畫面已關閉，請按下電源按鈕  來開啓螢幕。

瞭解您的 Dell™ Streak

 **註：**若要查看屏幕上的指南以瞭解該市被的基本操作，請在主螢幕上輕觸  圖標，然後遵循螢幕上的指示進行操作。

觸控式螢幕

您的裝置配備多觸點感應螢幕。您輕觸螢幕表面即可操作該裝置。

手指手勢

您可執行以下操作：

輕觸

使用指尖輕點螢幕。



- 選取螢幕上的選項、項目、圖像和圖示等項目。
- 啓動應用程式。
- 按下螢幕上的按鈕。
- 使用螢幕上鍵盤或數字鍵盤輸入文本。

手指手勢

您可執行以下操作：

輕觸並按住

用手指輕觸並按住螢幕。



- 移動主螢幕上的一個項目。
- 開啓或關閉螢幕上鍵盤。輕觸並按住目錄按鈕  即可開啓或關閉螢幕上鍵盤。

拖動

- 1 用手指輕觸並按住螢幕上的一個項目。 移動螢幕上的圖像和圖示等項目。
- 2 保持手指與螢幕接觸，將指尖移動到所需位置。
- 3 手指離開螢幕，以便將項目拖動到所需位置。

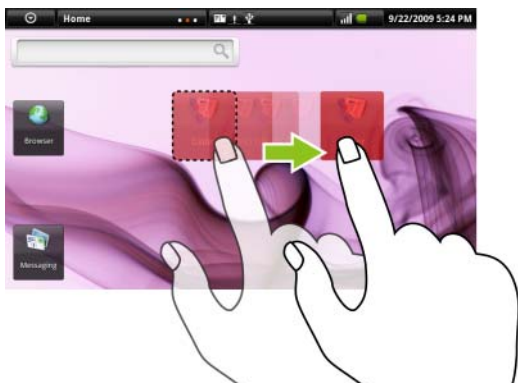

手指手勢

您可執行以下操作：

滑動

在螢幕上以垂直或水平方向移動手指。

捲動瀏覽主螢幕、網頁、列表、項目、相片縮略圖、Contacts 等。

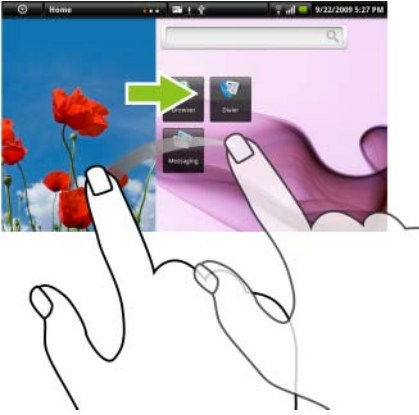

縮小

在螢幕上並攏兩根手指。

縮小圖像或網頁的視圖 (拉遠)。



手指手勢

您可執行以下操作：

放大

在螢幕上以相反方向移動兩根手指。



放大圖像或網頁的視圖（拉近）。



螢幕方向

為獲得最佳檢視體驗，螢幕方向會根據您手持裝置的方式自動變更為橫向或縱向。

 **註：**主畫面始終以橫向顯示，不會自動變更為縱向。針對從 Android Market 下載的應用程式，螢幕方向可能不會自動變更為橫向或縱向。

 **註：**要修改預設行為，請透過輕觸首頁按鈕開啓方向設定  → 目錄按鈕  → 設定 → 音效與顯示 → 顯示方向。

應用程式、小工具和快速鍵



應用程式 - 可讓您執行特定工作的軟體。您的裝置已預先安裝有各種應用程式，您亦可從 Android Market 下載其他應用程式。

小工具 - 位於主畫面上的小應用程式，可讓您簡單快速地存取資訊。例如，使用 Facebook 小工具，您可讀取背景上發佈的內容並更新您的狀態。

快速鍵 - 您可置於主畫面上的連結，讓您更快存取應用程式或包含聯絡人或書籤的資料夾。

全螢幕主畫面

全景主畫面提供您顯示小工具、資料夾及捷徑的許多空間，以便您輕鬆存取最愛的或常用的應用程式。您亦可選擇顯示最愛圖片作為主畫面螢幕的桌布。

 **註：**若要從他處返回主畫面，請輕觸首頁按鈕 。

若要瀏覽主畫面

全景主畫面有六個個別的區塊。每一個區域都均符合實際顯示邊框，而且可予以設定，以擁有專用的捷徑及小工具。您可利用兩種方式在主畫面上四處移動：



- 1 水平輕觸主畫面，直到顯示所需的區塊。
- 2 輕觸螢幕右下方及左下方的點，以移至主畫面中所需的區塊。



主畫面小點



自訂您的主畫面



新增項目至主畫面

- 1 輕觸首頁按鈕 。
- 2 您可透過以下任一方式存取新增至主畫面目錄：
 - 輕觸並按住主畫面上的空白區域。即會出現新增至主畫面目錄。
 - 輕觸目錄按鈕 ，然後輕觸**新增**選項。即會出現**新增至主畫面目錄**。
- 3 輕觸您想要在主畫面上新增的項目：

項目	步驟
<p>捷徑</p> <p>新增您想要直接從主畫面存取之項目的快速鍵。</p>	<ul style="list-style-type: none"> • 應用程式： <ol style="list-style-type: none"> 1 捲動應用程式目錄，尋找所需的應用程式。 2 輕觸所需的應用程式，即可在現用的主畫面上建立快速鍵。 • 書籤： <ol style="list-style-type: none"> 1 滑動書籤清單，尋找所需的書籤。 2 輕觸所需的書籤，即可在現用的主畫面上建立快速鍵。 • 聯絡人： <ol style="list-style-type: none"> 1 滑動聯絡人項目，尋找所需的聯絡人。 2 輕觸所需的聯絡人，即可在現用的主畫面上建立快速鍵。 • 直接撥號： <p>輕觸所需電話號碼，即可在現用的主畫面上建立快速鍵。您輕觸快速鍵即可直接撥號。</p> • 直接傳訊： <p>輕觸所需電話號碼，即可在現用的主畫面上建立快速鍵。您輕觸快速鍵即可撰寫訊息並將其傳送至該號碼。</p>

項目	步驟
<p>捷徑</p>	<ul style="list-style-type: none"> • 路線與導航：建立一個快速鍵，輕觸該鍵即可開啓「Google 地圖」並檢視前往某個位置的路線。 <ol style="list-style-type: none"> 1 在文字方塊內輸入您的目的地。 2 透過輕觸駕車、公共交通工具或步行圖示（從左到右），選擇您到達目的地想要採用的方式。 3 輸入快速鍵名稱。 4 輕觸您想要用於快速鍵的圖示。 <p>註：如需使用「Google 地圖」指示的更多資訊，請參閱若要取得方向。</p> <ul style="list-style-type: none"> • Google 地圖標籤：輕觸此標籤即可建立所需 Gmail 標籤的快速鍵，讓您在主畫面上使用該標籤即可存取電子郵件。 • 設定： <ol style="list-style-type: none"> 1 捲動設定，以尋找所需設定。 2 輕觸所需設定即可在現用的主畫面上建立快速鍵，您只需輕觸該快速鍵即可存取設定。 • TouchDown：輕觸以將 TouchDown 電子郵件交換功能設為捷徑，如行事曆或電子郵件收件匣。
<p>小工具</p> <p>新增小工具以顯示使用中主畫面視窗或管理您最愛的應用程式或基於網路的服務，如類別時鐘、音樂播放器、Google Quick Search Box 或顯示即將來臨活動的日曆。</p>	<ol style="list-style-type: none"> 1 滑動可用應用程式或服務，尋找所需程式或服務。 2 輕觸所需的小工具，從而將其新增至主畫面。
<p>資料夾</p> <p>您可在主畫面上建立資料夾，以儲存主畫面捷徑、聯絡人及透過藍牙接收的下載項目。</p>	<p>輕觸所需的資料夾即可在主畫面上建立一個資料夾。</p> <p>在主畫面上建立資料夾後，您可拖放資料夾頂部的一個項目，從而將其新增至該資料夾。</p>

項目	步驟
<p>桌布</p> <p>變更您主畫面的桌布。</p> <p>註：您亦可輕觸首頁按鈕  → 目錄按鈕  → 桌布 以變更您主畫面的桌布。</p>	<ul style="list-style-type: none"> • 圖集：開啓圖集 應用程式，並將已儲存的圖片選為桌布，或輕觸  以開啓相機應用程式，並拍下照片作為桌布。 • 動態桌布：選取動畫桌布。 • 桌布：輕敲或輕觸照片縮圖，以顯示照片，然後輕觸設定桌布以將之設為桌布。

-  **註：**將主要應用程式視圖或我的最愛列上的應用程式快速鍵新增至主畫面：
- 1 輕觸螢幕頂部的應用程式按鈕  即可開啓我的最愛列。
 - 2 如果沒有顯示主要應用程式目錄，輕觸我的最愛列右側的**更多**圖示  即可開啓主要應用程式目錄。
 - 3 在主應用程式畫面或我的最愛列上，輕觸並按住所需的應用程式，然後將之拖曳至主畫面，該應用程式的圖示隨即顯示在主畫面上。

移動主畫面上的項目

- 1 輕觸並按住您想要調整其位置的項目，直至其放大或可移動。若裝置振動，則表示已啓用該項目的移動模式。

-  **註：**要停用該項目的移動模式，只需再次輕觸該項目。
- 2 繼續使用手指觸摸螢幕上的項目，將該項目拖曳到螢幕上的另一個位置。
 - 3 將該項目釋放到所需位置。

移動主畫面上的項目

- 1 輕觸並按住您想要移除的項目 (如小工具、快速鍵或資料夾)，直至其放大至可移動。
- 2 將項目拖曳至刪除圖示  上，然後在項目變成紅色時放開。

將主畫面上的快速鍵移動到資料夾內

- 1 輕觸並按住一個快速鍵即可令其移動。
- 2 將捷徑拖放至所需的資料夾。

從資料夾移除主畫面快速鍵

- 1 輕觸主畫面上的資料夾即可檢視其內容。
- 2 輕觸並按住捷徑。該捷徑隨即跳出，且資料夾會自動關閉。
- 3 將捷徑拖曳至主畫面上的另一處。

若要重新命名主畫面資料夾

- 1 輕觸資料夾以開啓資料夾面板。
- 2 輕觸並按住資料夾面板的頂部 (即顯示資料夾名稱處)。
- 3 在隨即開啓的對話方塊中，將名稱輸入資料夾名稱文字方塊，然後輕觸確定。

狀態列



狀態列顯示應用程式按鈕、網絡商名稱、日期和時間，以及狀態和通知區域。



1 應用程式按鈕

輕觸應用程式按鈕  即可顯示您裝置上可用的應用程式：

- 您可自訂我的最愛列，最多可顯示七個您慣用或常用的應用程式。
- 主要應用程式目錄包含您裝置上的所有應用程式 (包括那些您從 Android Market 下載的應用程式)。
- 輕觸應用程式即可執行。

註：輕觸我的最愛列右上角的  或 

圖示，將應用程式的選項設定為僅開啓我的最愛列，或同時開啓我的最愛列和主要應用程式目錄。

2 網絡商名稱區域

顯示網絡商名稱。

<p>3 通知區域</p>	<ul style="list-style-type: none"> 通知區域顯示通知圖示，告知您未接來電、新簡訊、電子郵件等。 輕觸通知區域即可顯示到達時間順序內列出的通知，然後輕觸通知即可檢視所需訊息、電子郵件或未接來電記錄。
<p>4 狀態區域</p>	<ul style="list-style-type: none"> 顯示狀態區域，包含您裝置目前的狀態（如電池電力、充電進程、鬧鐘設定、網路連線等）。 輕觸狀態區域即可檢視目前使用中網路商、剩餘電池電量等訊息。 輕觸狀態區域即可檢視無線控制目錄。您可啓用或停用飛機模式、Wi-Fi、行動資料連線及藍牙。
<p>5 日期和時間區域</p>	<p>顯示目前的日期和時間。</p>

狀態區域還會顯示以下某些圖示：

 已設定鬧鐘	 已連線 3G 資料網路
 電池狀態 — 已充滿	 3G 資料網路正在使用中
 電池電量低，需要充電	 已連線 GPRS 資料網路
 電池電量很低，需要立即充電	 GPRS 資料網路正在使用中
 電池沒電，需要立即充電	 已連線 EDGE 資料網路
 電池正在充電	 EDGE 資料網路正在使用中
 已啓用振動模式	 已連線 HSPA 資料網路 (僅適用於網路商指定的版本)
 已啓用靜音模式	 HSPA 資料網路正在使用中 (僅適用於網路商指定的版本)
 訊號強度 — 強	 漫遊訊號強度 — 強
 無訊號	 已連線至 Wi-Fi 網路

 已啓用飛航模式	 未插入 SIM 卡
 已啓用藍牙	 正在進行資料同步
 已連接至新的藍牙裝置	 若啓用 GPS 衛星功能，則您使用「Google 地圖」時會出現此圖示。

通知區域還會顯示以下某些圖示：

 未接電話	 新簡訊 / 多媒體訊息
 正在通話中	 新電子郵件
 保留通話	 即將來臨的日曆活動
 已啓用來電轉接	 已連接 USB 纜線
 麥克風處於靜音狀態	 找到 Wi-Fi 網路
 您可安全地移除 SD 卡	 正在下載
 已啓用擴音模式。	

瀏覽應用程式

您可於以下螢幕元件內找到裝置上可用的應用程式：



我的最愛列

您可自訂我的最愛列，以包含常用的應用程式。您最多可在我的最愛列內新增七個應用程式。



- 1 應用程式按鈕 (顯示我的最愛列時)
- 2 我的最愛列
- 3 主要應用程式目錄
- 4 更少圖示 (顯示主要應用程式目錄時)

新增應用程式至我的最愛列

- 1 輕觸螢幕頂部的應用程式按鈕  即可開啓我的最愛列。
- 2 如果沒有顯示主要應用程式目錄，輕觸我的最愛列右側的**更多**圖示  即可開啓主要應用程式目錄。
- 3 在主要應用程式目錄上，輕觸並按住您想新增至我的最愛列的應用程式。
- 4 一旦應用程式可移動，將其拖放到我的最愛列上。

從我的最愛列移除應用程式

- 1 輕觸螢幕頂部的應用程式按鈕  即可開啓我的最愛列。
- 2 在我的最愛列上，輕觸並按住應用程式即可將其移除。
- 3 將應用程式拖曳出我的最愛列。

應用程式快速鍵



要快速啓動主畫面上的應用程式，您可將常用應用程式的快速鍵新增至主畫面或您在主畫面上建立的資料夾。若要獲得更多資訊，請參閱自訂您的主畫面。

使用應用程式快速鍵開啓應用程式

- 1 輕觸首頁按鈕 。
- 2 如果主畫面上顯示所需應用程式的快速鍵，輕觸該快速鍵即可執行應用程式。
若所需應用程式儲存於主畫面上的資料夾內，輕觸該資料夾即可顯示其內容，然後輕觸所需應用程式的快速鍵。

最近使用的應用程式

開啓最近使用的應用程式

- 1 輕觸  或輕觸並按住首頁按鈕  即可檢視最近使用的應用程式。
- 2 輕觸該列上您所需的應用程式即可執行該應用程式。



畫面鎖定桌布

您可將螢幕設定為在一段時間未執行任何活動後自動關閉，或按下電源按鈕  手動關閉。

按下電源按鈕  後可開啓螢幕，螢幕鎖定桌布會顯示，以防止意外碰觸螢幕，並顯示目前的時間、日期及鬧鐘設定指標。



- 1 拖曳或往下輕敲此按鈕，以啓用或停用無聲模式。
- 2 拖曳或往上輕敲此按鈕，以將螢幕解鎖。

 **註：**若要設定在最後一次操作後螢幕要維持多久時間才關閉，請輕觸首頁按鈕  → 目錄按鈕  → 設定 → 聲效與顯示 → 畫面逾時。

使用 Dell™ Streak

通話

撥打電話

若要撥打電話，輕觸主畫面上的電話  開啓電話應用程式。

撥打電話

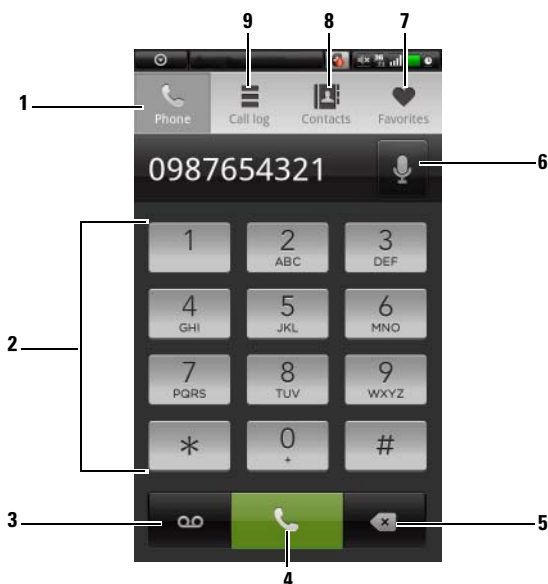

1 輕觸此按鈕可以開啓螢幕撥號鍵盤。







2 使用螢幕撥號鍵盤輸入要撥打的號碼。

3 輕觸此按鈕可以撥打您的語音信箱。

註：如果 SIM 卡中未儲存語音郵箱號碼，則會要求您建立一個。輕觸**新增號碼**以輸入並儲存您的語音郵箱號碼。

4 輕觸此按鈕可以撥打輸入的號碼。

5 輕觸此按鈕可以清除不正確的號碼。

-
- 6 輕觸此按鈕可以使用語音指令進行撥打。
 - 7 輕觸此按鈕可以從您的最愛聯絡人清單中選取聯絡人。輕觸某個聯絡人，然後輕觸  可以進行撥打、輕觸  可以撰寫文字訊息或輕觸  可以給該聯絡人發送電子郵件。
 - 8 輕觸此按鈕可以從您的聯絡人清單中選取聯絡人。輕觸某個聯絡人，然後輕觸  可以進行撥打、輕觸  可以撰寫文字訊息或輕觸  可以給該聯絡人發送電子郵件。
 - 9 輕觸此按鈕可以檢視通話記錄，撥打或發送文字訊息給來電者，或者將來電者儲存至聯絡人清單或在聯絡人清單中檢視來電者。
- 註：**若要擦除通話記錄中的所有通話，請輕觸目錄按鈕  → 清除通話記錄。
-

使用有分機的號碼進行撥號

- 1 使用螢幕撥號鍵盤輸入號碼。
- 2 輕觸並按住撥號鍵盤上的星號鍵直到字母 [P] 顯示。
- 3 輸入分機號碼。
- 4 輕觸顯示的電話號碼或  撥打電話。

撥打國際電話

- 1 輕觸並按住撥號盤中的 0 鍵，直至 + 出現。
- 2 輸入國家 / 地區代碼、區號及電話號碼。
- 3 輕觸顯示的電話號碼或  撥打電話。

收聽語有來電時



-
- 1 拖曳此按鈕可以拒絕來電。
 - 2 拖曳此按鈕可以接聽來電。
-

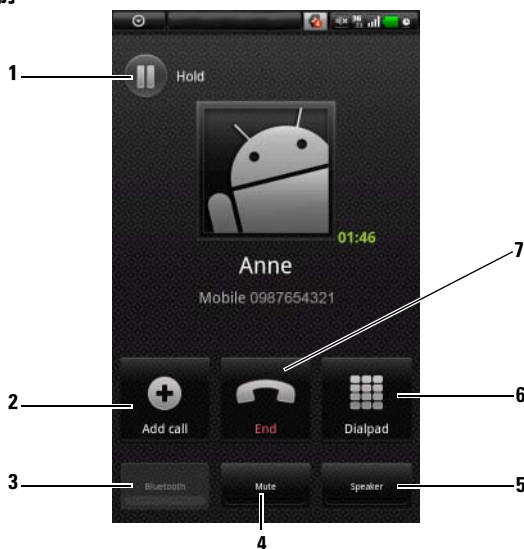

通話期間的控制



- 1
 - 輕觸此按鈕可以保留進行中的通話。若要繼續保留的通話，輕觸 。
 - 輕觸  可以在保留的通話與進行中的通話之間切換。
- 2
 - 輕觸  可以調出撥號盤並撥打其他電話。第一個通話即會自動保留。
 - 輕觸  可以連接進行中的通話和保留的通話，以建立電話會議。
- 3 輕觸此按鈕可以使用與裝置相連的藍牙耳機接聽電話。如需有關如何將藍牙耳機連接至裝置的資訊，請參閱藍牙®。
- 4 輕觸此按鈕可以在通話期間使麥克風靜音。
- 5 輕觸此按鈕可以開啓或關閉喇叭。
 **警告：**請確保在將裝置靠近耳朵前關閉喇叭，因為這可能會對您的聽力產生損害。
- 6 輕觸此按鈕可以開啓撥號鍵盤進行撥號。
- 7 輕觸此按鈕可以結束進行中的通話或取消撥號。



調整通話設定

您可以變更通話設定以滿足個人需求，或啓用網路服務提供者提供的通話服務。

輕觸首頁按鈕  → 目錄按鈕  → 設定 → 通話設定。

固定撥號號碼 (FDN)	在 FDN 清單上限制撥出的電話號碼。若要啓用此項服務，您需要輸入 SIM 卡的 PIN2 (可從網路服務供應商獲得)。
語音信箱	儲存 SIM 卡中未儲存的語音信箱號碼。
其他通話設定	<ul style="list-style-type: none">• 來電轉接：在裝置繁忙、無法接通、無人接聽或您希望始終轉接來電時，將來電轉至指定的電話號碼。 若要啓用來電轉接，輸入要轉至的號碼，或輕觸  從聯絡人清單中選取聯絡人。然後輕觸啓用。 註：您的網路服務供應商必須支援來電轉接服務。• 通話限制：阻止特定類型的來電或撥出電話。 <p>其他設定</p> <ul style="list-style-type: none">• 來電顯示：根據設定在顯示屏上顯示來電者 ID 或電話號碼。 註：您的網路服務供應商必須支援此項服務。• 來電等待：當您進行通話時，透過來電等待聲音或訊息提示有另一個號碼來電。 註：若要使用來電等待功能，您可能需要向服務供應商註冊此項服務。• 自動接聽：設定您裝置在電話來電後多長時間自動接聽。
電傳打字機 (TTY) 模式	啓用此模式後，言語或聽力障礙的使用者透過輸入即可進行電話交談。
助聽器 (助聽器相容， HAC 模式)	啓用此模式即可最小化此裝置對使用者助聽器的干擾，並最佳化助聽器的音訊輸出效果。 註 ：啓用 HAC 模式將會停用藍牙和 Wi-Fi 傳輸功能。

管理聯絡人

若要檢視和管理聯絡人，輕觸聯絡人  或  →  聯絡人。

新增聯絡人

- 1 輕觸目錄按鈕  → 新聯絡人。
- 2 選取您想將該聯絡人添加到的帳戶：
 - PC 同步：可以使用 Dell PC Suite 將聯絡人與您的電腦 Outlook 進行同步。
 - 您的電子郵件帳戶，例如 Gmail。

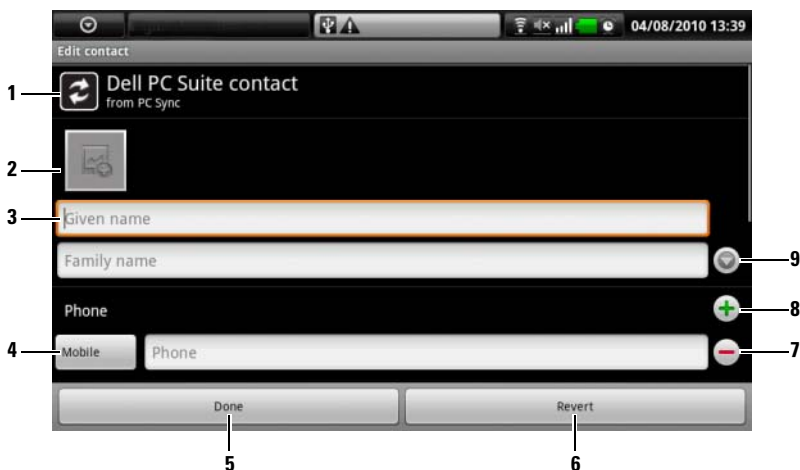

- 1 該區域顯示的是儲存新聯絡人的帳戶。
- 2 從圖庫應用程式中輕觸並選取一幅照片，用作聯絡人的來電顯示。
- 3 使用螢幕鍵盤輸入聯絡人資訊。捲動螢幕，找到更多需要填寫的項目。
- 4 輕觸此按鈕可以使用您從**選取標籤**清單內選擇的另一個標籤取代預設資訊標籤，例如，將**行動**電話號碼變更為**住家**電話號碼。
- 5 輕觸此按鈕可以將新的聯絡人儲存至您的聯絡人清單。
- 6 輕觸此按鈕可以返回聯絡人清單。
- 7 輕觸此按鈕可以從目前的資訊類別移除一個項目。
- 8 輕觸此按鈕可以新增一個項目至目前的資訊類別，例如第二個電話號碼。

-
- 9 輕觸此按鈕可以填寫更多姓名資訊。
-

查找聯絡人

- 1 您可透過以下任一方式尋找聯絡人：
 - 滑動聯絡人清單，直至找到所需聯絡人。
 - 輕觸目錄按鈕  → **搜尋**，然後在**搜尋聯絡人**文字欄位中輸入聯絡人的全名或首字母。螢幕即會顯示相符的聯絡人。
- 2 找到聯絡人後，輕觸聯絡人項目即可檢視其詳細資料。

致電聯絡人，或者給其發送電子郵件或文字訊息

- 在聯絡人清單中，找到所需的聯絡人。



-
- 1 輕觸此按鈕可以調出能針對聯絡人執行的動作。
 - 2 輕觸此按鈕可以致電聯絡人。
 - 3 輕觸此按鈕可以檢視聯絡人的詳細資料。
 - 4 輕觸此按鈕可以給聯絡人發送文字訊息。
 - 5 輕觸此按鈕可以給聯絡人發送電子郵件。
-

- 檢視聯絡人的詳細資料時

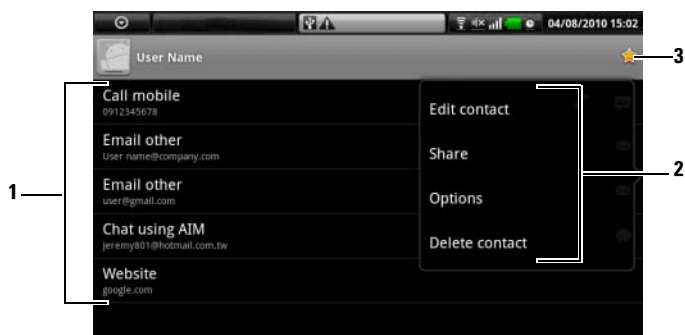

- 1 輕觸您想要針對聯絡人執行的動作。
- 2 輕觸目錄按鈕  可以編輯聯絡人的詳細資料，或透過電子郵件與好友共用聯絡人資訊。若要指定聯絡人的來電鈴聲，或使裝置自動將聯絡人來電轉至語音信箱，輕觸選項。
- 3 將該聯絡人添加到最愛清單。



註：如需關於撰寫和發送文字訊息和多媒體訊息的資訊，請參閱 簡訊。如需關於使用電子郵件應用程式的更多資訊，請參閱 Gmail 和 電子郵件。

聯絡人設定

輕觸目錄按鈕 。

顯示選項



選擇希望顯示其中的聯絡人的帳戶，或設定裝置僅顯示擁有電話號碼的聯絡人。

帳戶

裝置中儲存的聯絡人可以使用 Dell PC Suite 與電腦進行同步；個人電子郵件帳戶（例如 Gmail）中儲存的聯絡人可以透過 web 連線進行同步。

- 選擇要同步的資料：
 - 1 選取**背景資料**以使所有同步選項都可用。
 - 2 選取**自動同步**以使裝置自動同步電子郵件帳戶中的選定資料：**聯絡人**、**Gmail** 和 / 或**行事曆**。
- 從電子郵件帳戶中選擇要同步的資料：
 - 1 輕觸您的電子郵件帳戶打開資料清單。
 - 2 選取您希望裝置自動同步的資料：**同步聯絡人**、**同步 Gmail** 和 / 或**同步行事曆**。

註：如果您想手動同步個別資料，可以取消選中**自動同步**，然後從聯絡人中輕觸相應的資料項以啟動所觸資料的同步。

註：同步資料時，同步圖示  會顯示在狀態列上，而同步圖示  會顯示在正在進行同步的資料的選項上。

匯入 / 匯出

您可以將聯絡人從 SIM 卡匯入到裝置中，或從裝置中匯出到 SIM 卡。

簡訊

要撰寫、傳送並閱讀文字 (SMS) 或多媒體 (MMS) 訊息，請輕觸  →

簡訊 。通訊畫面即會開啓，顯示代表所有已接收、已傳送和草稿訊息的訊息清單或簡訊執行緒。

 **註：**如需簡訊執行緒的資訊，請參閱接收文字和多媒體訊息。

撰寫和傳送文字訊息

- 1 在訊息畫面上，輕觸**新增簡訊**執行緒。編輯器畫面即會開啓。
- 2 在**傳送到**欄位內，輸入行動電話號碼或收件者的聯絡名稱。在您輸入電話號碼或聯絡名稱時，符合條件之 Contacts 的行動電話號碼會出現在**收件人**欄位的下方。輕觸符合條件的 Contacts 以輸入該 Contacts 的行動電話號碼，或繼續輸入所需電話號碼。
- 3 若您想要向多個行動電話使用者傳送訊息，請重複步驟 2 以輸入更多行動電話號碼。
- 4 您可在訊息中新增一個主旨行，方法是輕觸目錄按鈕  → **新增主旨**。

 **註：**新增主旨時，訊息會自動變更為 MMS 格式。

- 5 輕觸**輸入內容**即可開始撰寫訊息。
- 6 輕觸**傳送**按鈕即可傳送文字訊息。
- 7 要啓動與線上即時通訊類似的文字交談，您可繼續撰寫訊息並將其傳送至同一個收件者。您和收件者之間所傳送和接收的所有訊息均會以聊天記錄的形式出現。





撰寫和傳送多媒體訊息

- 1 在**傳送到**欄位內，輸入收件者的行動電話號碼、電子郵件地址或聯絡名稱。符合您輸入的行動電話號碼或電子郵件地址的 Contacts 即會出現在**傳送到**欄位內。輕觸相符的 Contacts，或繼續手動輸入您所需的電話號碼或電子郵件地址。
- 2 若您想要向多個行動電話使用者傳送訊息，請重複步驟 1 以輸入更多行動電話號碼。
- 3 您可在訊息中新增一個主旨行，方法是輕觸目錄按鈕  → **新增主旨**。
- 4 輕觸**輸入內容**即可開始撰寫訊息。

5 編輯訊息時，您可輕觸目錄按鈕  → **附加** 以在訊息中插入多媒體項目（見下文）。



6 完成多媒體訊息的編輯後，輕觸**傳送**按鈕即可傳送訊息。

您可在多媒體訊息中附加以下任一項目：



圖片	開啓「圖庫」應用程式，輕觸要附加到訊息中的圖片檔案。
擷取圖片	開啓相機應用程式拍攝圖片，並將其附加在訊息內。如需相機應用程式的詳細資訊，請參閱應用程式。
視訊	開啓圖庫應用程式，輕觸要附加到訊息中的視頻短片。
擷取視訊	開啓相機應用程式拍攝圖片，並將其附加在訊息內。如需相機應用程式的更多資訊，請參閱應用程式。
音訊	<p>開啓選取音訊目錄。輕觸所需的音訊檔案，然後輕觸確定將該檔案附加在訊息內。</p> <p>要在多媒體訊息中附加儲存於 SD 卡上的音訊檔案，請遵循以下步驟進行操作：</p> <ol style="list-style-type: none">1 在 SD 卡中建立一個名為 ringtone 的資料夾。2 開啓鈴聲資料夾。3 將您想要在多媒體訊息中附加的音訊檔案複製到鈴聲資料夾。4 在多媒體訊息撰寫器螢幕上輕觸目錄按鈕  → 附加 → 音訊。5 選取該音訊檔案，以將其附加在多媒體訊息內。
錄製音訊	<p>開啓錄音程式應用程式錄製音訊剪輯。</p> <ul style="list-style-type: none">• 輕觸  開始錄製。• 輕觸  停止錄製。• 輕觸  聆聽錄音。• 輕觸使用此錄音將其附加在訊息內。

投影片放映

開啓**編輯投影播放**以建立投影片放映並將其附加在訊息內。

- 1 輕觸**新增投影片**以建立新的投影片。
- 2 輕觸一個已建立的投影片，如**投影片 1**，從而開啓投影片編輯器螢幕。
- 3 輕觸**新增相片**，然後選取您想要新增至投影片的图片。
- 4 您可輕觸螢幕下方的文字欄位以撰寫所顯示投影片的標題。
- 5 輕觸目錄按鈕  即可預覽投影片、移除圖片、新增音樂至目前的投影片、新增頭影片、變更投影片時間或文字和圖片版面配置。
- 6 編輯多媒體投影片時，輕觸  即可編輯下一個投影片；輕觸  即可返回至上一個投影片。



註： 您所建立的投影片放映最多可包含十張投影片。

- 7 若要替換一張圖片，請在投影片放映編輯器畫面上輕觸**取代圖片**按鈕並選取一張新圖片替換原先圖片。要移除現用投影片，請輕觸**移除投影片**按鈕。要預覽投影片放映，請輕觸**預覽**按鈕。
 - 8 完成後，輕觸右下角的**完成**按鈕即可在訊息中附加投影片。
 - 9 當投影片超過兩頁時，在訊息撰寫器畫面上，輕觸投影片附加圖示  即可播放該投影片；輕觸**編輯**即可修改該投影片。
 - 10 要移除訊息的投影片附件，請輕觸**編輯** → 目錄按鈕  → **放棄投影片**。
-

接收文字和多媒體訊息



根據您的通知設定，當一條新的文字或多媒體訊息送達時，裝置會響鈴、震動會在狀態列顯示一條簡短訊息。

新訊息圖示  → 出現並一直在狀態列的通知區域內顯示，以提醒您有一條新訊息。

 **註：**要修改新訊息的通知設定，請在簡訊應用程式內輕觸目錄按鈕  → **設定** → **通知**。您可從以下三種通知方式中選取其中一種在新訊息送達時狀態列內收到訊息通知，新訊息送達時裝置響鈴或震動。

系統會將同一聯絡人或號碼所傳送或接收的文字和多媒體訊息分組為類似于線上聊天文字交談的簡訊執行緒。您可查看您與該聯絡人之間互傳的全部訊息。系統會根據訊息的傳送或接收時間列出簡訊執行緒，置頂的為最近一個執行緒。

閱讀文字訊息

- 在顯示新訊息圖示  的狀態列上輕觸通知區域。即會開啓通知清單。輕觸新訊息通知即可開啓並閱讀訊息。
- 輕觸  → **簡訊** 開啓訊息清單，然後輕觸文字訊息或簡訊執行緒開啓並閱讀訊息。





如果訊息第一頁包含：

- 網站—輕觸該連結即可開啓**瀏覽器**應用程式並造訪該網站。
- 電話號碼—輕觸該號碼即可開啓**撥號**應用程式並撥打該號碼。
- 電子郵件地址—輕觸電子郵件地址即可開啓**電子郵件** \Gmail 應用程式，撰寫電子郵件並將其傳送至該地址。

轉發訊息

- 1 輕觸並按住訊息。即會出現**簡訊選項目錄**。
- 2 選取**轉發**即可轉發訊息。

檢視多媒體訊息



- 1 在顯示新訊息圖示  的狀態列上輕觸通知區域。通知清單即會開啓。輕觸新訊息通知即可開啓訊息。
或
輕觸  → **簡訊** 開啓訊息清單，然後輕觸多媒體訊息或簡訊執行緒開啓並閱讀訊息。
 - 2 輕觸**播放**按鈕  以播放所附的圖像、視頻或音頻。
-  **註：**輕觸**下載**按鈕，以便手動下載訊息內的多媒體檔案。
-  **註：**要將所附多媒體項目儲存至 microSD 卡，輕觸並按住該訊息，即會出現**簡訊選項目錄**。輕觸**將附件儲存至 SD 卡**。

回覆文字或多媒體訊息

- 1 輕觸訊息或簡訊執行緒即可將其開啓。
- 2 使用**撰寫**輸入文字欄位輸入您的回覆訊息。
- 3 輕觸**傳送**以將訊息傳送給傳送者。

刪除訊息或簡訊執行緒。

- 1 在訊息清單中，輕觸並按住您想要刪除的簡訊串連。
- 2 要刪除整個簡訊串連，輕觸**刪除**串連，然後輕觸**確定**以確認刪除。
要在簡訊串連內刪除訊息，請輕觸並按住您要刪除的訊息，然後在訊息選項清單上輕觸**刪除簡訊**。

 **註：**要刪除訊息清單內的所有訊息，請輕觸目錄按鈕  → **刪除會話群組**。



修改訊息設定

在訊息清單中，輕觸目錄按鈕  → **設定**變更文字或多媒體訊息設定。依螢幕指示操作。

快顯目錄

輕觸目錄按鈕  開啓或關閉快顯目錄，該目錄列出了現用應用程式可用的選項，或您可在目前螢幕上執行的動作。



在快顯目錄上選取選項或項目

- 1 輕觸目錄按鈕  開啓快顯目錄。
- 2 在快顯目錄上輕觸您所需的項目。
- 3 若該目錄右側具備捲動列，您可滑動該目錄，直至找到所需項目。
- 4 再輕觸目錄按鈕  關閉快顯目錄。

螢幕上鍵盤

您可使用螢幕上鍵盤輸入文字。當您啓動一個應用程式，或輕觸需要輸入文字的欄位後，螢幕上鍵盤即會開啓。鍵盤會根據裝置方向自動旋轉為縱向或橫向模式。

關閉鍵盤

輕觸返回按鈕  或輕觸並按住目錄按鈕 。

顯示鍵盤



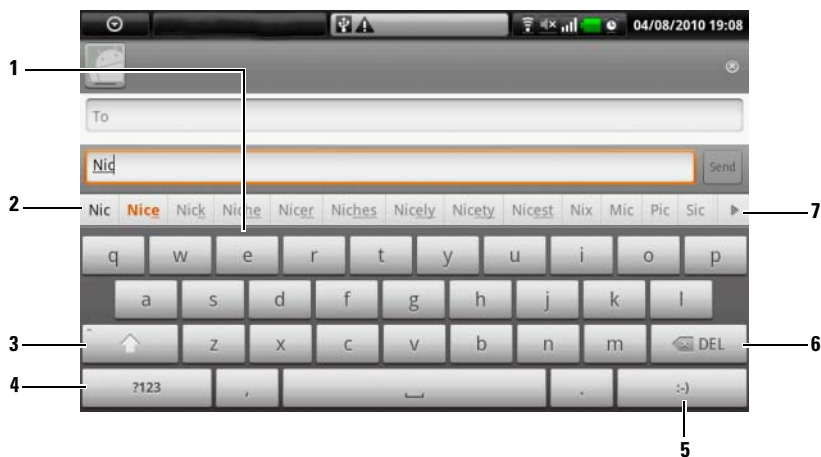

輕觸並按住目錄按鈕  或輕觸文字欄位。

鍵盤控制



- 輕觸此鍵即可在遊標所在的欄位內輸入字母。
 - 輕觸並按住此鍵即可輸入適用語言的重音字母。
- 根據您所輸入的字母，鍵盤會在其上方顯示建議字，最可能的字會以彩色突出顯示。
 - 您可輕觸一個建議字，以將其輸入文字欄位。
- 輕觸一次可以顯示大寫鍵盤以用於輸入大寫字母。
 - 輕觸兩次可以啓用 Caps Lock 模式。
 - 輕觸此鍵或者輸入一個大寫字母即可變更回小寫鍵盤。
- 輕觸此鍵可以顯示用於輸入數字、標點和符號（句點除外）的鍵盤。
 - 再次輕觸此鍵即可切換回字母鍵盤。
- 撰寫訊息或電子郵件時，輕觸此鍵可以輸入笑臉表情符；輕觸並按住此鍵可以查看更多可輸入的表情符。
- 輕觸此鍵即可刪除您輸入的文字、符號或空格。
 - 輕觸並按住此鍵即可快速刪除輸入的內容。
- 輕觸此鍵即可查看更多建議字。

配置鍵盤設定

- 1 輕觸首頁按鈕  → 目錄按鈕  → 設定 → 語言和鍵盤 → Android 鍵盤。
- 2 要啓用設定，請輕觸設定選項選取複選框 ；要停用請輕觸設定選項清除複選框 。



可用的鍵盤設定

按鍵時震動	當您輕觸一個鍵時裝置會震動。
按鍵時播放音效	當您輕觸一個鍵時裝置會發出嗶嗶聲。 註： 若要啓動此項目，您還需要選取設定 → 音效與顯示 → 有聲選項。
自動大寫	新句裡第一個字的首字母大寫。
顯示建議	在您輸入時顯示建議字。
快速修正	標記並更正拼寫錯誤和錯字。
自動完成	如果啓用了該模式，則在輕觸空格或標點鍵時會自動插入亮顯的單字建議。



建立個人字典

鍵盤使用預設字典，在您輸入時顯示建議字。您可建立一個個人字典，包含主要字典中找不到的字。鍵盤會根據您個人字典中新增的字顯示建議字。

在字典中新增字



- 1 輕觸首頁按鈕  → 目錄按鈕  → 設定 → 語言和鍵盤 → 使用者字典。
- 2 輕觸目錄按鈕  → 新增。
- 3 在新增至字典文字欄位內輸入所需的字（必須使用 Android 鍵盤，且輸入的字符數應大於 1，不能包含 Space）。
- 4 輕觸確定。

在字典中編輯字

- 1 輕觸首頁按鈕  → 目錄按鈕  → 設定 → 語言和鍵盤 → 使用者字典。
- 2 輕觸所需字。

- 3 輕觸**編輯**。
- 4 在**編輯**字文字欄位內輸入該字的拼寫。
- 5 輕觸**確定**。



從字典中刪除字

- 1 輕觸首頁按鈕  → 目錄按鈕  → **設定** → **語言和鍵盤** → **使用者字典**。
- 2 輕觸您要刪除的字。
- 3 輕觸**刪除**。

Google 搜尋

您可使用 Google Quick Search Box 在 Google 上搜尋網站和資訊，或找尋您裝置上安裝的應用程式。

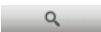
透過輸入文字搜尋

- 1 在您裝置的主畫面螢幕上輕觸 **Google Quick Search Box**。螢幕上鍵盤即會開啓。
- 2 使用鍵盤在方塊中輸入關鍵字或完整名稱。在您輸入時，完全或部分符合所輸入文字的搜尋結果會出現在搜尋方塊下方。
- 3 捲動列出的搜尋結果，然後輕觸以選取所需結果。如果您只想檢視 Google 上符合條件的 Web 連結，可以輕觸鍵盤上的  或搜尋方塊上的搜尋圖示 。
- 4 相符應用程式或具有相符網路連結的瀏覽器即會開啓。
- 5 若您想要檢視網頁，請輕觸所需連結。

透過語音搜尋

- 1 輕觸搜尋方塊右上角的 。
- 2 說出您要搜尋之項目的名稱或關鍵字。
- 3 帶相符網路連結的瀏覽器即會開啓。

電源控制小工具



爲了節省電池電量，可以選擇在不使用時禁用以下模式之一。





- 1 輕觸此按鈕可以啓用或禁用 Wi-Fi 連線。
- 2 輕觸此按鈕可以啓用或禁用藍牙功能。
- 3 輕觸此按鈕可以啓用或禁用使用 GPS 衛星模式，它可以讓您準確定位街道級別的地點。該模式需要清晰的天空視野和更大的電池電量。
- 4 輕觸此按鈕可以啓用或禁用自動同步模式，該模式可以使您的裝置使用 Dell PC Suite 自動同步 Gmail 資料和 Outlook 資料。
- 5 反覆輕觸可以調節顯示幕背光的亮度。
- 6 指示相應模式是處於啓用狀態還是禁用狀態。

管理您的裝置設定



檢查儲存空間

輕觸首頁按鈕  → 目錄按鈕  → 設定 → SD 卡、USB 大型儲存和電話儲存。螢幕會顯示手機以及 microSD 卡上的總空間和可用空間。

清除不需要的應用程式資料以釋放儲存空間

- 1 輕觸首頁按鈕  → 目錄按鈕  → 設定 → 應用程式 → 管理應用程式。
- 2 在管理應用程式清單中，輕觸您想要移除其快取或資料的應用程式。
- 3 在應用程式資訊畫面中，輕觸清除資料 (位於儲存空間下)，以輕觸不需要的應用程式資料；輕觸清除快取 (位於快取下)，以清除不需要的快取。

格式化 microSDcard

- 1 輕觸首頁按鈕  → 目錄按鈕  → 設定 → SD 卡、USB 大型儲存和電話儲存。
- 2 輕觸卸載 SD 卡以啟用將 SD 卡格式化選項。



 **警示：**格式化 microSD 卡時會輕觸該卡上儲存的所有資料和已下載應用程式。格式化 microSDcard 前，確保您已備份所需資料。

 **註：**如需備份裝置資料的資訊，請參閱使用 Dell PC Suite 來同步您的 Dell™ Streak 與電腦中的資料。

- 3 輕觸將 SD 卡格式化 → 將 SD 卡格式化 (清除) 按鈕。

清除裝置上的所有資料

 **警示：**執行以下步驟即可清除裝置上的所有資料，包括您的 Google 帳戶和已下載應用程式。繼續操作前，確保您已備份全部所需資料。





- 1 輕觸首頁按鈕  → 目錄按鈕  → 設定 → Privacy → 重設為原廠設定。
- 2 輕觸重設手機。

 **註：**若畫面解除鎖定模式已啟用，您需要停用該模式。

- 3 閱讀警告後輕觸清除全部。

將裝置重設為預設狀態



 **警示：**執行以下步驟即可將裝置還原為預設狀態並清除裝置上儲存的所有資料和已下載應用程式。繼續操作前，確保您已備份全部所需資料。

- 1 按住電源按鈕 ，然後輕觸螢幕上的關機選項以關閉裝置。
- 2 同時按住音量增強  和音量減弱按鈕 。
- 3 無需釋放音量按鈕，按住電源按鈕，直至裝置開啓組態畫面。
- 4 按下音量按鈕即可將螢幕上反白顯示的列移動到 Factory Reset 選項。
- 5 按下相機按鈕  啓動重設程序。
- 6 等待裝置重新啓動。

升級裝置上的軟體版本



警告：執行以下步驟即可清除裝置上的所有資料，包括您的 **Google** 帳戶和已下載應用程式。繼續操作前，確保您已備份全部所需資料。

- 1 請遵循將裝置重設為預設狀態內的步驟 1 到步驟 3 開啓組態畫面。
- 2 按下音量按鈕即可將反白顯示的列移動 **Software upgrade via Update.pkg on SD Card** 選項，然後按下相機按鈕  確認您的選擇。
- 3 按下相機按鈕  確認並啓動緊急軟體復原。



註：如果您想要取消軟體復原，請按下音量減弱按鈕 。

- 4 等待裝置載入檔案並重新啓動系統。

網路

連接到網路

若要瀏覽網路並存取以網路為基礎的公用程式（如即時訊息），必須使用以下任一資料網路連線：





- GPRS
- EDGE
- 3G
- HSPA
- Wi-Fi

GPRS/EDGE/3G/HSPA

若要使用 GPRS、EDGE、3G 或 HSPA 連線到網路

使用安裝在手機 SIM 卡服務提供者提供的可用 GPRS、EDGE、3G 或 HSPA 網路，設定您的手機。但是，這項功能僅限於語音通話和文字訊息。如果目前可使用 Wi-Fi 連線，手機會自動使用 Wi-Fi 連線以存取網路。會暫時停用 GPRS、EDGE、3G 或 HSPA 的網路連線，直到中斷 Wi-Fi 連線為止。

如果您希望使用 GPRS、EDGE、3G 或 HSPA 資料網路以連線到網路：

- 1 輕觸首頁按鈕  → 目錄按鈕  → 設定 → 無線及網路，然後再輕觸 Wi-Fi 予以停用。
- 2 輕觸首頁按鈕  → 目錄按鈕  → 設定 → 無線及網路 → 行動網路，然後再輕觸資料連線予以啟用。



 **註：**要快速存取無線網路控制，輕觸以下圖表顯示的狀態列以執行相同的設定。





 **註：**根據目前正在使用的是 GPRS、EDGE、3G 或 HSPA 網路，會在建立資料連線後，在狀態列顯示相應的資料網路圖示。請參閱狀態列的狀態列以獲得資料網路圖示的對應。

如果您不在家庭網路的範圍內或想要註冊不同的網路，您可以設定手機搜尋可用網路。

若要手動選取新的網路

- 1 輕觸首頁按鈕  → 目錄按鈕  → 設定 → 無線及網路 → 行動網路 → 網路業者 → 搜尋網路。接著會顯示目前可用的網路清單。
- 2 從網路清單手動選取網路。

若要手動選取新的網路

輕觸首頁按鈕  → 目錄按鈕  → 設定 → 無線及網路 → 行動網路 → 網路業者 → 自動選取。

Wi-Fi

您可以使用 Wi-Fi 連接手機到網際網路。

若要使用手機上的 Wi-Fi，您需要存取 300 呎 (100 公尺) 內的無線存取點或熱點。



註：Wi-Fi 訊號的範圍和品質會受到連接手機、基礎設施和訊號穿越物體的數量而改變。

若要開啓 Wi-Fi 和連接到網路

- 1 輕觸首頁按鈕 → 目錄按鈕 → 設定 → 無線及網路 → Wi-Fi 以選取 Wi-Fi 核取方塊。手機會掃描可用的無線網路。
- 2 輕觸 **Wi-Fi 設定**。會在 **Wi-Fi 網路** 清單顯示偵測到的 Wi-Fi 的網路名稱和安全設定 (**開放網路** 或 **安全的 WEP/WPA/WPA2/WPS**) 。
- 3 滑動清單並輕觸以選取要連接的 Wi-Fi 網路。
- 4 輸入密碼 (如果需要)，然後輕觸 **連接** 以連接到 Wi-Fi 網路。



註：若要連接受到有線等位加密 (WEP)、WPA (Wi-Fi 保護的存取)、WPA2 或 WPS (無線保護的設定) 保護的網路，您必須輸入 WEP/WPA/WPA2/WPS 安全金鑰以取得存取網路的授權。下次要連接到先前存取的安全無線網路，將不會要求您再次輸入 WEP/WPA/WPA2/WPS 金鑰，除非您重設手機為出廠預設定。



註：您的手機可以透過 Wi-Fi 網路或行動網路 (GPRS、EDGE、3G 或 HSPA)，維持穩定的網路連線。但是如果兩者都為可用，則 Wi-Fi 連線的優先順序比行動網路高。

若要檢查目前的 Wi-Fi 網路連線



從狀態列：

手機連接到無線網路時，狀態列的 Wi-Fi 圖示  表示訊號強度 (亮起的格數)。如果啓用 **Wi-Fi 設定** → **網路通知**，會在此狀態列顯示此圖示



為手機在範圍內偵測到可存取的 Wi-Fi 網路。

從 Wi-Fi 網路：

- 1 輕觸首頁按鈕  → 目錄按鈕  → **設定** → **無線及網路** → **Wi-Fi 設定**。
- 2 輕觸手機目前連接的 Wi-Fi 網路 (標示為**已連線**)。接著會開啓視窗，顯示 Wi-Fi 網路名稱、狀態、安全性和 IP 位址。



註：如果您想要從手機中斷 Wi-Fi 網路連接，輕觸此視窗的**清除**。如果您想要還原此無線網路的連線，您將需要設定此 Wi-Fi 的設定。

若要連接其他 Wi-Fi 網路

- 1 輕觸首頁按鈕  → 目錄按鈕  → **設定** → **無線及網路** → **Wi-Fi 設定**。
會在 **Wi-Fi 網路** 清單顯示偵測到的 Wi-Fi 網路。



註：若要在 **Wi-Fi 設定** 畫面，開始搜尋新的可用 Wi-Fi 網路，輕觸目錄按鈕  → **掃描**。



- 2 輕點 Wi-Fi 網路清單，並輕觸想要連接的網路名稱。



註：如果在偵測到的網路清單中沒有顯示想要連接的無線網路，輕點清單底端以輕觸**新增 Wi-Fi 網路**。輸入 Wi-Fi 網路設定，然後輕觸**儲存**。

使用飛航模式，停用所有連線

選取飛航模式時，將停用所有行動和 Wi-Fi 連線。在嚴格禁止無線連線 (如搭機時) 的情況下，此功能將非常有用。

輕觸首頁按鈕  → 目錄按鈕  → **設定** → **無線及網路** → **飛航模式** 以啓用或停用飛航模式。

瀏覽網路

若要開啓瀏覽器

輕觸瀏覽器 。

若要使用瀏覽器控制列

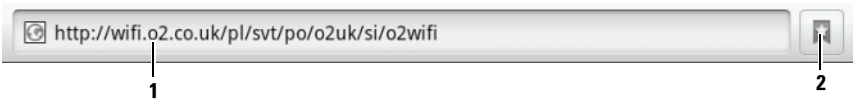



- 1 輕觸網址欄位並輸入想要前往的網頁。
- 2 輕觸以檢視書籤、最近瀏覽過的網頁及瀏覽歷史記錄。

若要前往網頁

- 1 在瀏覽器畫面上輕觸螢幕上的網址欄位。
- 2 使用螢幕小鍵盤輸入網址。輸入網址時，會出現相應的網址。
- 3 輕觸畫面顯示的網址，直接前往該網頁或完成網址輸入，然後輕觸前往。

若要設定您的首頁

- 若要手動輸入首頁：
 - 1 輕觸目錄按鈕  → 設定 → 設定首頁。
 - 2 輸入想要作為首頁的網站網址，然後輕觸**確定**。
- 若要從書籤選取首頁：
 - 1 輕觸瀏覽器控制列的  以叫出書籤清單、最近瀏覽過的網站及瀏覽歷史記錄。
 - 2 輕觸並按住所需的書籤，以叫出指令功能表 → 設為首頁。

檢視網頁

若要在網頁上導覽

使用手指水平或垂直輕滑畫面以捲動到網頁上想要檢視的區域。



若要放大網頁

在畫面上將兩指分開以利用指間放大網頁上想要檢視的區域。

若要放大網頁

在畫面上將兩指收合以利用指間縮小網頁上想要檢視的區域。

若要檢視前一頁或上一頁



輕觸後退按鈕  以檢視上一頁；輕觸目錄按鈕  → **前進** 以檢視下一頁。

若要開啓新的視窗

輕觸目錄按鈕  → **開啓新視窗**。接著會開啓新的瀏覽器視窗，並導引您前往首頁。

若要在瀏覽器視窗中切換

您可以開啓多個瀏覽器視窗以輕鬆從其中一個網頁切換到另一個網頁。

- 1 在瀏覽器視窗上輕觸目錄按鈕  → **視窗**。
- 2 輕觸所需網頁的網址。視窗隨即開啓，並以全螢幕顯示頁面。
- 3 若要關閉瀏覽器視窗，請輕觸 。

若要在網頁中尋找文字

- 1 檢視網頁時，輕觸目錄按鈕  → **在網頁尋找**。
- 2 在搜尋列輸入搜尋項目。
- 3 輕觸左方向鍵或右方向鍵以前往上一個或下一個符合的項目。

 **註：**輕觸  以關閉搜尋列。

若要複製網頁上的文字

您可以從網頁複製並貼上文字到電子郵件、文字訊息或多媒體訊息。

- 1 前往想要複製文字的網頁。
- 2 找到想要複製的文字，然後輕觸目錄按鈕  → 選取文字。
- 3 將手指放到想要複製文字的開端，然後拖曳到想要複製文字的結尾。然後會將複製的文字反白為粉紅色。
- 4 從螢幕上放開手指。
- 5 若要貼到電子郵件、文字訊息或多媒體訊息，觸碰並按住訊息或電子郵件畫面上的文字欄位，然後輕觸快顯目錄上的貼上。



使用網路連結、記錄和下載

若要選取網頁上的連結

移到網頁上想要選取的連結。輕觸連結時，會以橘色方塊框住該連結。

連結類型	功能
網址	<ul style="list-style-type: none">• 輕觸連結以開啓網頁。• 輕觸並按住連結可開啓蹦現式功能表，您可在此功能表中執行開啓、加為書籤、儲存及複製到剪貼簿等作業，或透過文字簡訊或電子郵件分享連結。
電子郵件位址	<ul style="list-style-type: none">• 輕觸以傳送電子郵件到特定電子郵件位址。• 觸碰並按住，直到快顯目錄出現為止。輕觸複製以複製電子郵件位址到剪貼簿。您可以稍後或撰寫新的電子郵件時，貼上電子郵件位址到新的聯絡人。
電話號碼	<p>輕觸以開啓電話應用程式以撥打電話號碼。</p> <p>註：如果您的服務提供者支援該功能，您可以從網頁撥打電話號碼。</p>

若要檢查拜訪網頁的記錄

- 1 在瀏覽器畫面上，輕觸  或輕觸目錄按鈕  → 書籤。
- 2 輕觸記錄標籤。
- 3 輕觸上次拜訪網頁的日期
- 4 輕觸網址以開啓網頁。





註：若要檢查最常拜訪的網頁，輕觸**最常拜訪**標籤。

若要允許下載網路應用程式



警示：網路的應用程式下載可能來自未知的來源。若要保護您的手機和個人資料，只從信任的來源 (如 **Android Market**) 下載應用程式。

若要下載網路應用程式，啓用手機的下載功能。

- 1 輕觸首頁按鈕  → 目錄按鈕  → 設定 → 應用程式。
- 2 輕觸**未知來源**以選取核取方塊。
- 3 開啓**注意**對話方塊時，輕觸**確定**。



註：所有下載的應用程式將會儲存到 microSD 卡。從網路下載應用程式前，請確定手機上已安裝 microSD 卡。若要獲得有關如何安裝 microSD 卡的資訊，請參閱安裝 MicroSD 卡。

若要安裝應用程式

- 1 在瀏覽器畫面上，輕觸想要下載的應用程式。
- 2 接著會開啓應用程式詳細資料視窗。閱讀有關應用程式 (如費用、評價、使用者評論、開發者聯絡資訊和其他資訊) 的詳細資料。
- 3 若要安裝應用程式，如果是免費軟體，選取**安裝**，如果需要先行購買，選取**購買**。



若要檢查下載

在瀏覽器畫面上，輕觸目錄按鈕  → 下載。



管理書籤

您可以在手機上儲存任意數量的書籤。



若要加入網頁書籤

- 1 在瀏覽器畫面上，前往想要加入書籤的網頁。
- 2 輕觸  或輕觸目錄按鈕  → 書籤。接著會開啓書籤視窗。
- 3 在書籤標籤上輕觸 。
- 4 視需要輸入書籤名稱或編輯網址。
- 5 輕觸**確定**以儲存網頁爲書籤。

若要開啓書籤

- 1 在瀏覽器畫面上，輕觸  或輕觸目錄按鈕  → 書籤。接著會開啓書籤視窗。
- 2 在書籤視窗上，您可以選擇執行以下任一操作：
 - 輕觸您想在同一個瀏覽器視窗開啓的書籤。
 - 輕觸並按住欲開啓的書籤，然後在蹦現式功能表上輕觸**開啓**以在同一個瀏覽器視窗中開啓該書籤，或輕觸**在新視窗中開啓**以在新視窗中開啓書籤。

若要管理您的書籤

- 1 在瀏覽器視窗上，輕觸  或輕觸目錄按鈕  → 書籤。
- 2 在書籤視窗上，觸碰並按住想要開啓的書籤以開啓提供下列選項的快速目錄：

開啓	在同一個瀏覽器視窗中開啓已加到書籤的網站。
在新視窗中開啓	在新視窗中開啓已加到書籤的網站。
編輯書籤	輕觸以開啓 編輯書籤 視窗。輸入書籤名字和位置，然後輕觸 確定 。
新增捷徑到首頁	輕觸以在首頁畫面建立書籤捷徑。然後您可以輕觸首頁畫面上的捷徑以開啓瀏覽器並直接前往加入書籤的網頁。

分享連結	利用電子郵件、文字簡訊、Facebook 或 Twitter 將書籤網址傳送給他人。
複製連結 URL	複製已加到書籤的網站網址。
刪除書籤	輕觸以刪除選取的書籤。
設為首頁	將加到書籤的網站設為瀏覽器首頁。

若要設定瀏覽器設定值

在瀏覽器畫面上，輕觸目錄按鈕  → **設定** 以調整瀏覽器設定。

電子郵件

您可以在手機中以網路為基礎的電子郵件服務上，建立 POP3、IMAP 和 Exchange 電子郵件帳戶。

若要開啓電子郵件應用程式

輕觸應用程式按鈕  → **電子郵件** 。

若要設定電子郵件帳戶

- 1 輸入想要新增的電子郵件帳戶的地址和密碼，然後輕觸下一步。



註：如果手機電子郵件資料庫中沒有想要設定的電子郵件帳戶，則在輕觸下一步後，將會要求您手動輸入電子郵件帳戶設定，包含電子郵件伺服器、通訊協定和其他資訊。



註：輕觸**手動設定**，而不要點下一步以直接輸入要設定帳戶的傳入和外寄設定。

- 2 輸入帳戶名稱以及想在外寄電子郵件中顯示的名稱，然後輕觸**完成**。

建立電子郵件帳戶後，如果需要建立其他電子郵件帳戶，輕觸目錄按鈕  → **新增帳號**。

若要檢視電子郵件







- 1 綜合收件匣含有所有帳戶收到的電子郵件。
- 2 未傳送且未儲存為草稿的電子郵件儲存在此處。
- 3 選取一個帳戶，以檢視該帳戶收件匣中的電子郵件。
- 4 此帳戶所收到的新電子郵件數目。
- 5 勾號表示此帳戶為傳送電子郵件的預設帳戶。
- 6 輕觸以檢視此帳戶其他資料夾中的電子郵件。

若要選取傳送電子郵件的預設帳戶

- 1 輕觸一個帳戶 → 目錄按鈕  → 帳戶設定，或輕觸並按住該帳戶，然後再輕觸蹦現式功能表中的帳戶設定。
- 2 輕觸預設帳戶予以選取。

若要撰寫並傳送電子郵件

- 1 輕觸應用程式按鈕  → 電子郵件 .
 - 2 若您已在裝置設定一個以上的帳戶，請選取一個要使用的電子郵件帳戶。
-  **註：**若您未選取任何帳戶，則以勾號標記為預設帳戶的帳戶將會是用於傳送電子郵件的帳戶。



- 3 在電子郵件帳戶收件匣中，輕觸目錄按鈕  → **撰寫**。
- 4 在**收件人**欄位輸入收件人的電子郵件地址。輸入資訊時，同時會在畫面上出現相應的聯絡人。輕觸收件人以自動新增電子郵件地址或繼續手動輸入電子郵件地址。如果您想要傳送電子郵件給多個收件人，請使用逗點 (,) 分隔他們的電子郵件地址。您可以輸入多個收件人，數量不限。
- 5 輸入主旨。
- 6 撰寫您的訊息。
- 7 輕觸目錄按鈕  → **傳送**。

 **註：**如果您想要儲存訊息為草稿並稍後再修改，輕觸返回按鈕，然後選擇是，或輕觸目錄按鈕 → **儲存為草稿**。

若要刪除電子郵件

- 1 在電子郵件帳戶收件匣上，觸碰並按住想要刪除的電子郵件。
- 2 在快顯目錄上，輕觸**刪除**。

若要刪除或編輯手機上的電子郵件帳戶

- 1 輕觸應用程式按鈕  → **電子郵件** 。
- 2 若要刪除電子郵件帳戶，觸碰並按住想要移除的帳戶，然後輕觸快顯目錄上的**移除帳戶**。詢問是否確認刪除時，輕觸**確定**。
- 3 若要編輯電子郵件帳戶，請輕觸帳戶 → 目錄按鈕  → **帳戶設定**，或輕觸並按住帳戶，然後再輕觸蹦現式功能表中的**帳戶設定**。

Facebook

輕觸應用程式按鈕  → Facebook .



Facebook 是一個社交網站，您可在此網站中公佈個人資料及照片、尋找及聯絡朋友、同學或同事，以及與他們交換訊息。

若要登入 Facebook

輕觸登入按鈕，並輸入您註冊 Facebook 帳戶所使用的電子郵件及密碼。若您沒有 Facebook 帳戶，請輕觸加入按鈕，然後依照畫面上的指示建立帳戶。

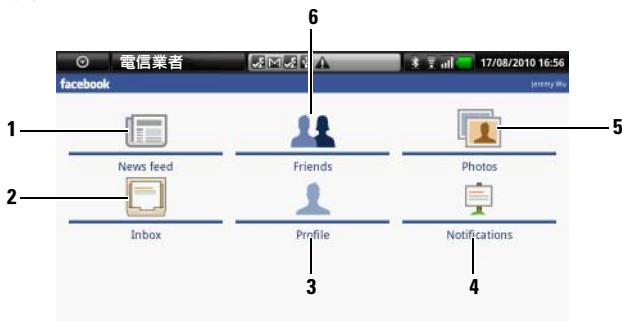
若要在您的裝置上使用 Facebook



- 1 輕觸**最新動態**以檢視您及您的朋友張貼的訊息與照片。您也可從此處：
 - 將您想要讓朋友知道的訊息輸入到**在想什麼嗎？**文字方塊中，然後輕觸**分享**按鈕以將訊息張貼到您的 Facebook 個人資料塗鴉牆頁面上。
 - 輕觸  以拍攝照片，然後再輕**上傳**按鈕以將之張貼到 Facebook 帳戶供您的朋友觀看。
- 2 輕觸**收件匣**以檢視您與朋友之間往來的電子郵件。輕觸所需的電子郵件以便閱讀。
 - 若要刪除電子郵件，請輕觸欲刪除電子郵件旁的核取方塊，然後再輕觸**刪除**按鈕。
 - 若要回覆電子郵件，請將回覆內容輸入底部的文字方塊，然後輕觸**傳送**按鈕。
 - 若要撰寫新的電子郵件，請輕觸目錄按鈕  → **撰寫**。

-
- 3 輕觸**個人資料**以檢視您的 Facebook 個人資料頁面。
 - 輕觸**塗鴉牆**標籤可檢視您的 Facebook 塗鴉牆，您可在其中看到您和朋友張貼的訊息與照片。
 - 輕觸**資訊**標籤可檢視帳戶詳情。
 - 輕觸**相片**標籤可檢視您張貼的照片。

 - 4 輕觸**通知**可檢視朋友塗鴉牆張貼內容的通知。

 - 5 輕觸**相片**可檢視您張貼的照片。

 - 6 輸入您要在 Facebook 上尋找的朋友的姓名，然後再輕觸找到的朋友的姓名，以：
 - 檢視朋友個人資料頁面的塗鴉牆、資訊及照片。
 - 在朋友塗鴉牆畫面上，將訊息輸入**留個言吧**... 文字方塊，然後再輕觸**分享**以將您的訊息張貼到他們的塗鴉牆上。
-

Facebook 小工具

您可從在主畫面上建立的 Facebook 小工具檢視朋友的塗鴉牆張貼內容。



-
- 1 輕觸可檢視 Facebook 朋友的塗鴉牆張貼內容。

 - 2 若要回應這名朋友的張貼內容，請輕觸文字方塊，再輸入您要張貼到此朋友塗鴉牆上的訊息。

 - 3 輕觸**分享**以將您的訊息張貼到此朋友的塗鴉牆。

 - 4 輕觸箭頭按鈕可捲動檢視其他朋友的張貼內容。
-



註：如需使用 Facebook 的詳細資訊，請瀏覽 facebook.com/help。

Twitter

Twitter 是一種社交網路服務應用程式，可供您檢視名為 Tweet、Twitter 使用者張貼的簡短訊息。您也可以張貼您自己的 Tweets 讓他人閱讀。





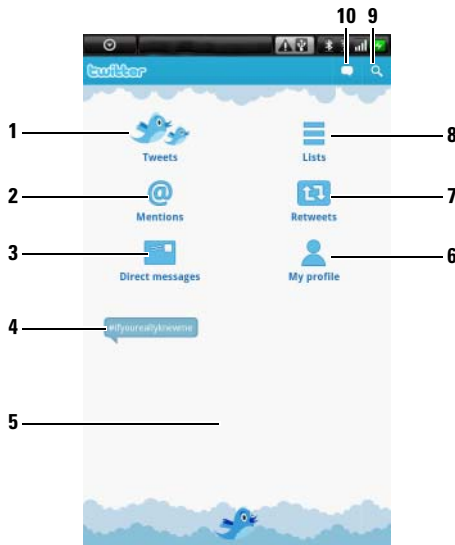

若要加入 Twitter

- 1 要使用 Twitter，您需要建立一個 Twitter 帳戶（若您尚未註冊）。輕觸**立即加入**並依據指示進行。
- 2 要登入 Twitter，請輸入您的使用者名稱或電子郵件地址和密碼，然後輕觸**登入**。
- 3 選擇您要與 Twitter 帳戶同步的聯絡人，然後輕觸**完成**按鈕。

若要在您的裝置上使用 Twitter



- 1 輕觸以閱讀您選擇要追蹤的作者張貼的 tweet。
 - 輕觸作者的照片可檢視該名作者張貼的 tweet。
 - 輕觸 tweet 上的  然後選擇回覆作者、轉寄 (Retweet) 該 tweet 給您的 Twitter 追蹤者、將該作者加入您的最愛清單或透過 Facebook、電子郵件、即時傳訊或 Twitter 分享該 tweet。
- 2 內文含有 “@username” 的 tweet 會集結在此處，稱為 “Mentions”。

-
- 3 輕觸可傳送名為直接訊息的私人 tweet 給您追蹤的人。在直接訊息畫上輕觸  以撰寫並傳送您的訊息。輕觸  並選擇您要傳送訊息的對象。
-
- 4 現在最熱門的趨勢主題會在此蹦現。輕觸趨勢主題，以檢視與該主題相關的 tweet。
-
- 5 輕觸 Twitter 主畫面的下半部空白區域，以檢視最新的每日及每週趨勢主題清單。
-
- 6 輕觸以檢視您的個人資料及您張貼的 tweet。若要將您的個人資料相片張貼到 Twitter 上，請輕觸目錄按鈕  → **變更個人資料相片**，然後從圖庫選擇所需的相片。
-
- 7 輕觸可讀取您或您追蹤的人轉寄的 tweet。
-
- 8 將您追蹤的使用者編入列出的群組中。若要建立清單：
- 1 輕觸  或目錄按鈕  → **建立清單**。
 - 2 提供清單名稱與說明。
 - 3 選擇是否要公開清單 (每個人均可檢視) 或保密 (只有您可檢視) 。
 - 4 輕觸 **建立清單** 按鈕，以建立清單。
-
- 9 輕觸可搜尋與所需主題相關的 tweet，或您所在地附近的作者傳送的 tweet。
- 若要搜尋與某主題相關的 tweet，請將主題或關鍵字輸入文字方塊，然後輕觸 。
 - 若要搜尋您所在地附近的 tweet，請輕觸或拖曳  以開啓位置，然後再輕觸  以顯示附近的 tweet。
-
- 10 輕觸可撰寫及張貼您的 tweet。請參閱若要建立 tweet。
-

若要建立 tweet

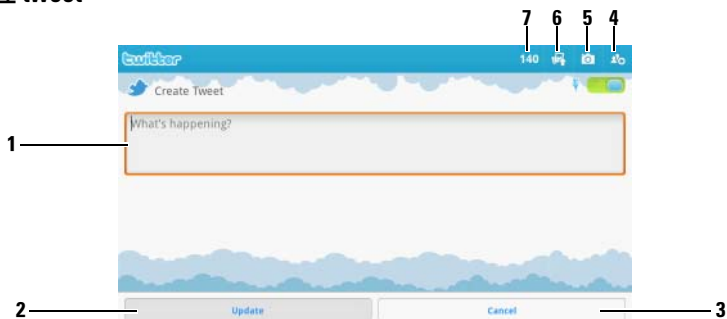

- 1 在此處輸入您的 tweet 訊息。
- 2 輕觸**更新**按鈕以張貼您的 tweet。
- 3 輕觸**取消**按鈕以結束撰寫 tweet。
- 4 輕觸以檢視您追蹤的人，然後再選擇您要在 tweet 中與之交談的人。在您的 tweet 中，他們的名字會顯示為 “@name”。
- 5 輕觸可啟動相機並拍攝可隨您的 tweet 張貼的圖片。
- 6 輕觸可開啓圖庫並選擇要隨您的 tweet 張貼的圖片。
- 7 顯示 tweet 中剩餘的可輸入字元數。

Twitter 小工具

您可從在主畫面上建立的 Twitter 小工具檢視您追蹤的朋友張貼的最新 tweet。

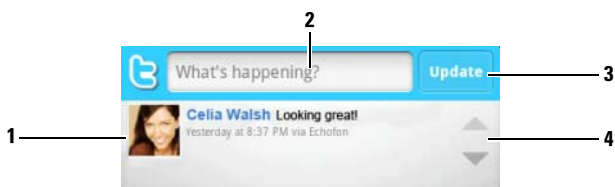



- 1 輕觸可檢視您追蹤的作者張貼的 tweet。
- 2 若要張貼您的 tweet，請在此處輕觸文字方塊，以開啓 tweet 撰寫畫面，然後再輸入您的 tweet 並輕觸**更新**以張貼 tweet。
- 3 您也可以輕觸此處的**更新**按鈕以撰寫及張貼您的 tweet。
- 4 輕觸箭頭按鈕可捲動 tweet。

 **註：**如需使用 Twitter 的資訊，請造訪 [Twitter.com/Help](https://twitter.com/help)。

TouchDown

TouchDown 是 Exchange 電子郵件用戶端程式，可讓您存取 Exchange 伺服器上的公司電子郵件、聯絡人和行事曆事件。

 **註：** TouchDown 支援使用 ActiveSync (偏好的通訊協定)、Exchange 2003 和 Exchange 2007 的同步處理作業。

 **註：** 如需使用 TouchDown 的詳細資訊，請訪問 groups.google.com/group/nitrodesk。

若要開啓 TouchDown 應用程式

輕觸應用程式按鈕  → TouchDown 。

若要快速設定您的 Exchange 伺服器帳戶

 **註：** 在設定 Exchange 伺服器帳戶前，請先向您的 IT 管理員諮詢。

- 1 在歡迎畫面上，輕觸 **Co 設定您的帳戶** 按鈕開啓設定目錄。
- 2 輸入您的使用者 ID、網域、密碼和伺服器位址。
- 3 輕觸 **使用 SSL 目錄的不知道** 選項，並輕觸 **下一步** 按鈕。
- 4 在 **待檢查的協議** 目錄上，輕觸以選取所有的選項：**ActiveSync (偏好)**、**Exchange 2003** 和 **Exchange 2007**。輕觸 **下一步** 按鈕以繼續進行下一步驟。
- 5 輕觸 **下一步** 按鈕以開始設定。

設定完成後，TouchDown 將開始同步處理 Exchange 伺服器的資料，包括您的公司電子郵件、行事曆、聯絡人和任務，然後在主要畫面上顯示以下資訊：

- 過去 24 小時內最新未讀取的電子郵件。
- 當天的預定約會。
- 按照到期日排序的未完成或進行中的任務。

若要手動同步交換伺服器

輕觸目錄按鈕  → 同步 / 更新。

TouchDown 主畫面上的工具列

此工具列顯示一系列工具按鈕，可供您開啓下列 TouchDown 檢視畫面。

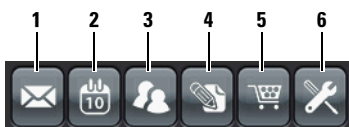

- 1 輕觸此按鈕以檢視您的電子郵件。
 - 2 輕觸此按鈕以檢視您的行事曆約會。
 - 3 輕觸此按鈕以檢視您的聯絡人。
 - 4 輕觸此按鈕以檢視您的任務。
 - 5 如果出現此按鈕，則代表尚未啓動授權的 TouchDown 軟體。輕觸此按鈕以選取啓動選項。
- 註：** TouchDown 試用版的有效期限為 30 天。
- 6 輕觸此按鈕可設定帳戶、連接伺服器及電子郵件設定。



註： 在任一 TouchDown 檢視，輕觸目錄按鈕  或觸碰並按住畫面上的項目以檢視該項目或該檢視可以執行的操作。

電子郵件畫面上的工具列

此工具列會在您讀取電子郵件時顯示一系列工具按鈕。



- 1 輕觸此按鈕可檢視上一封電子郵件。
- 2 輕觸此按鈕可刪除目前的電子郵件。
- 3 輕觸此按鈕可回覆寄件者。
- 4 輕觸此按鈕可回覆郵件迴路中的所有聯絡人。
- 5 輕觸此按鈕可將目前的電子郵件標記為未讀取。
- 6 輕觸此按鈕可檢視下一封電子郵件。

狀態區域

該區域會在執行 TouchDown 操作時，在主要畫面底端顯示狀態訊息，例如正在進行的同步處理。

Web 應用程式



註：您需要可使用的 Wi-Fi 或行動資料網路連線 (GPRS、EDGE、3G 或 HSPA) 才能連接 Web。如需有關設定手機進行網路連線的更多資訊，請參閱連接到網路。

Gmail

Gmail 由 Google 提供，是以網路為基礎的電子郵件服務。

若要開啓 Gmail

輕觸應用程式按鈕  → Gmail 。

若要設定您的 Google 帳戶

您需要登入 Google 帳戶才能使用 Google 應用程式和服務，如 Gmail、Google Talk 和 Android Market。登入您的 Google 帳戶同時會同步處理手機上 Google 帳戶的所有電子郵件和聯絡人。



註：如果之前曾使用需要登入 Google 帳戶的應用程式，且已經登入，則不會要求您登入。

- 1 在設定您的 Google 帳戶畫面上，輕觸下一步按鈕以繼續進行。
- 2 輕觸登入按鈕。輸入您的 Google 使用者名稱和密碼，然後輕觸登入按鈕。



註：如果您需要在手機上使用不同的 Google 使用者名稱和密碼，則將需要執行 Factory Reset 重設為出廠設定，從手機刪除所有資料 (請參閱清除裝置上的所有資料)。



註：登入您的 Google 帳戶將需要具備網際網路連線。登入前，請確認您的手機具備可使用的 Wi-Fi 或行動資料連線 (GPRS、EDGE、3G 或 HSPA)。請參閱連接到網路以獲得有關設定資料連線的更多資訊。



註：如果您沒有 Google 帳戶，輕觸建立按鈕。

接著會開啓預設為 Gmail 檢視的 Gmail 收件匣。所有收到的電子郵件將會傳送到您的收件匣。



- 1 資料夾 (或標籤) 以及未讀電子郵件的數量。
- 2 輕觸核取方塊以選取電子郵件線程。若要使用此功能，輕觸目錄按鈕  → 設定，然後啓用**批次作業**。
- 3 輕觸以將所選電子郵件線程儲存在全部郵件資料夾。
- 4 輕觸以標記所選電子郵件線程。
- 5 輕觸以刪除所選電子郵件線程。
- 6 加註星號的電子郵件。輕觸以新增或移除星號。
- 7 根據同一主旨，分類到同一群組下的電子郵件數量。

若要更新 Gmail

輕觸目錄按鈕  → **重新整理**以傳送或收取電子郵件並根據網路上的 Gmail 帳戶，同步處理電子郵件。

若要在不同資料夾或以不同標示，檢視電子郵件

若要檢視沒有儲存在收件匣，而是在其他資料夾 (如寄件備份或所有郵件資料夾) 的電子郵件或檢視已標示或加註星號的電子郵件：

- 1 輕觸目錄按鈕  → **檢視標籤**。
- 2 輕觸儲存想要檢視電子郵件的資料夾，或輕觸已標示電子郵件的標籤。





若要讀取電子郵件

在收件匣或其他任何資料夾內時，在畫面上捲動電子郵件線程，然後再輕觸電子郵件線程，以檢視其中的電子郵件。



- 1 綠點表示該聯絡人的 Google Talk 狀態為上線。
- 2 輕觸以回覆該聯絡人、回覆電子郵件中所有的聯絡人或轉寄電子郵件給其他聯絡人。
- 3 輕觸以檢視同一主旨的前一封電子郵件。

若要建立並傳送電子郵件

- 1 在 Gmail 信件列表下，輕觸目錄按鈕  → 撰寫。
 - 2 在收件人欄位輸入連絡人的電子郵件地址。若要傳送電子郵件給多個聯絡人，請使用逗號 (,) 分隔他們的電子郵件位址。若要傳送副本 (Cc) 或匿名副件 (Bcc)，輕觸目錄按鈕  → 新增副本 / 密件副本。
 - 3 輸入電子郵件主旨。
 - 4 撰寫您的電子郵件。若要附加圖片，輕觸目錄按鈕  → 附加。從圖庫應用程式選取您要附件的圖片。
-  註：輕觸  以移除附件。
- 5 輕觸**傳送**以傳送電子郵件。

Google Talk

Google Talk 由 Google 提供，是一種即時訊息的程式。

若要啟動 Google Talk



- 1 輕觸應用程式按鈕  → Google Talk .
 - 2 如果沒有 Google 帳戶，請遵循畫面上的指示以建立帳戶。如果已經有 Google 帳戶，請使用您的帳戶登入。若要獲得更多資訊，請參閱若要設定您的 Google 帳戶。
-  **註：**如果您已經登入 Google 帳戶，則可以省略步驟 2。
- 3 接著會開啓包含朋友清單的 Google Talk 視窗。

若要自動登入

您可以在開啓手機時，自動登入您的 Google Talk 帳戶。

- 1 在朋友清單中，輕觸目錄按鈕  → 設定。
- 2 選取自動登入。

若要新增新的朋友到您的朋友清單

-  **註：**您可以只新增擁有 Google 帳戶的朋友。
- 1 在朋友清單中，輕觸目錄按鈕  → 新增朋友。
 - 2 輸入想要新增到朋友清單的 Google Talk 即時訊息 ID 或 Gmail 位址。
-  **註：**輸入的即時訊息 ID 如果與在聯絡人儲存的 ID 相同，會在完成輸入前，在畫面上顯示符合的聯絡人。您可以輕觸自動輸入 ID 的聯絡人。
- 3 輕觸傳送邀請。

若要檢視並接受邀請

- 1 在朋友清單中，輕觸目錄按鈕  → 邀請。會在邀請尚未完成畫面列出您已經傳送或收到，但尚未回覆的所有聊天邀請。
- 2 輕觸尚未完成邀請。
- 3 輕觸接受或取消。

朋友接受您的聊天邀請時，則尚未完成邀請會從清單消失。

若要變更您的線上狀態和訊息

- 1 輕觸名字旁的線上狀態圖示 。
- 2 從目錄選取想要的狀態。
- 3 若要輸入您的狀態訊息，輕觸線上狀態圖示左邊的文字方塊並輸入您的訊息。
- 4 若要變更您的 ID 照片，輕觸照片圖示以開啓圖庫，然後選取要使用的照片。

若要開始對話

- 1 在朋友清單，輕觸以選取朋友。
- 2 在文字方塊輸入訊息。
- 3 輕觸**傳送**按鈕以傳送訊息。

若要新增朋友到使用中的對話

- 1 在聊天畫面上，輕觸目錄按鈕  → 新增至即時通訊。
- 2 選取想要邀請的朋友到目前的對話。

若要停用聊天記錄

在聊天畫面上，輕觸目錄按鈕  → **不記錄即時通訊內容**。之後將不會記錄後續的聊天對話。若要恢復聊天記錄，輕觸**記錄即時通訊內容**。

若要在使用中的對話中切換

- 1 在聊天畫面上或在朋友清單中，輕觸目錄按鈕  → **切換即時通訊**。
- 2 在開啓的面板中，輕觸想要聊天的朋友名字。

若要關閉對話

- 在您的朋友清單中，觸碰並按住使用中聊天的朋友名字。輕觸快顯目錄上的**結束**即時通訊。
- 在聊天畫面上，輕觸目錄按鈕  → **結束即時通訊**。

若要顯示朋友清單中的所有朋友

僅會列出最常聊天的朋友為最受歡迎的朋友。如果您想要顯示所有的朋友，輕觸目錄按鈕  → **所有好友**。

若要顯示最受歡迎清單的朋友

- 1 在朋友清單中，觸碰並按住朋友名字以開啓選項目錄。
- 2 輕觸顯示朋友。

若要鎖定好友

您可以鎖定好友，所以永遠會在最受歡迎朋友清單中顯示您的朋友。

- 1 在朋友清單中，觸碰並按住朋友名字以開啓選項目錄。
- 2 輕觸鎖定好友。



註：若要取消鎖定好友，請觸碰並按住朋友清單中想要取消鎖定的好友，然後輕觸選項目錄中的**取消鎖定好友**。



註：若不要在最受歡迎清單中顯示朋友，觸碰並按住朋友名字，然後輕觸目錄中的**隱藏朋友**。如果您鎖定好友，隱藏朋友時會移除鎖定。

若要封鎖好友傳送訊息

- 1 在好友清單中，尋找要封鎖的好友。
- 2 觸碰並按住好友名字，然後輕觸**封鎖好友**。

會從朋友清單中移除朋友並新增到封鎖朋友清單。



註：若要解除封鎖好友，輕觸好友清單中的目錄按鈕  → **已封鎖**。在封鎖好友清單中，輕觸要解除封鎖的好友名字，然後輕觸確定。

若要永遠移除好友

- 1 在好友清單中，尋找要移除的好友。
- 2 觸碰並按住好友名字，然後輕觸**移除好友**。

若要知道朋友使用 Google Talk 聊天的手機

- 1 在好友清單中，請確認已選取目錄按鈕  → 設定 → 行動服務指標。
- 2 在好友清單中，請查看出現在好友名字右方的圖片。例如，如果您的好友使用的是 Android 手機，則會出現 Android 圖片。如果沒有顯示圖片，則表示您的好友使用電腦登入 Google。

若要登出 Google Talk

在好友清單中，輕觸目錄按鈕  → 登出。

地圖

Google Maps 可幫助您尋找目前位置，檢視即時交通狀況並取得到達目的地的方向。您也可以使用搜尋工具，在地圖或在街景中找到地址或地點。

 **註：** Google Maps 應用程式不涵蓋所有的位置。



要啓用位置來源

要使用 Google Maps 搜尋感興趣的地點或尋找目前位置，您需要啓用我的位置來源：

- 1 輕觸首頁按鈕  → 目錄按鈕  → 設定 → 位置及安全性。
- 2 選取使用無線網路、使用 GPS 衛星或兩者。

 **註：** 選取使用 GPS 衛星可精確標出街道層級的位置。但是，該模式需要晴朗的天空並且需耗費更多電力。

若要開啓 Google Maps



輕觸應用程式按鈕  → 地圖 。

若要檢視地圖上的位置

在地圖畫面上，輕觸目錄按鈕  → 我的位置。會使用閃爍的藍箭頭，在地圖上標示您的位置。

 **註：** 選取啓用 GPS 衛星可讓您在街景中定位位置。但是，該模式需要晴朗的天空並且需耗費更多電力。

若要尋找地圖上的位置

- 1 在地圖畫面上，輕觸目錄按鈕  → 搜尋。
- 2 若要透過輸入搜尋：
 - a 輸入想要尋找的地點到搜尋方塊。您可以輸入地址、城市 / 國家或企業 / 組織，如餐廳或學校。
 - b 輕觸鍵盤上的搜尋按鍵或搜尋方塊上的  搜尋圖示。

若要透過語音搜尋：

- a 輕觸 。
- b 說出您的目的地。

 **註：**輸入資訊時，會在以下的搜尋方塊顯示前一次的搜尋或符合的位置。您可以輕觸地點名稱或地址以顯示地圖上的位置。

- 3 會使用字母氣球，在地圖上標示搜尋結果。



- 1 輕觸地點名稱以檢視地點的地址、詳細資料和評論 (如果有該項資訊) (請參閱若要檢視位置的詳細資訊)。
- 2 輕觸以顯示搜尋結果的清單。
- 3 輕觸可在地圖上放大或縮小。
- 4 會使用字母標示搜尋結果。輕觸標示以顯示地點的名稱。

若要檢視位置的詳細資訊

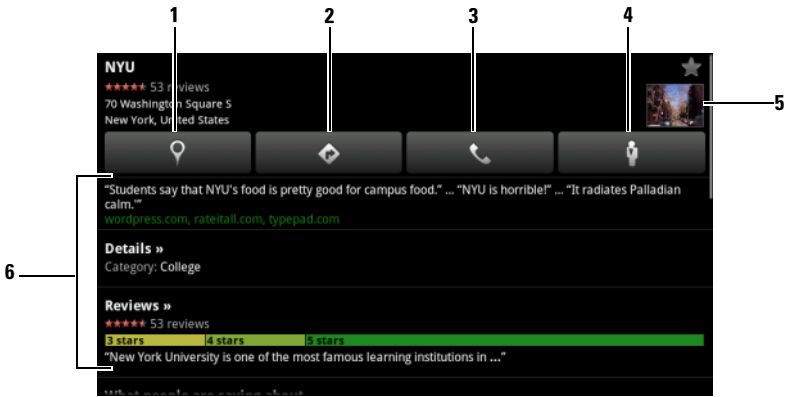



- 1 輕觸以顯示地圖視圖。
- 2 輕觸以取得方向。(詳情請參閱若要取得方向)。
- 3 輕觸以顯示位置的聯絡資訊(若有的話)。
- 4 輕觸以切換成該位置的街道視圖(詳情請參閱若要以街景檢視地圖)。
- 5 輕觸照片縮圖以切換成該位置的街道視圖(詳情請參閱若要以街景檢視地圖)。
- 6 若提供相關資訊,則輕觸可檢視地址、詳細資料及位置評論。往下捲動清單,以找出更多您可執行的動作。

若要在地圖上移動

- 1 輕點或拖曳畫面上的地圖往任何方向以檢視想要檢視的區域。
- 2 如果瀏覽地圖時，看見有興趣的地方，觸碰並按住該地方以顯示地址（如果有該位置的街景，則也會顯示圖片縮圖）。



若要放大或縮小地圖

- 輕觸  以縮小和輕觸  以放大。
- 在螢幕上收合手指可縮小；分開手指則可放大。

若要變更地圖圖層

會使用預設地圖圖層開啓 Google Maps。您可以套用不同的圖層以檢視地圖上的其他資訊或圖片。

- 1 輕觸目錄按鈕  → 圖層。
- 2 從圖層目錄，輕觸想要在地圖上顯示的圖層。

地圖圖層

地圖圖層顯示街道、高速公路、建築物、主要機構、大眾運輸車站、公園、河流、湖泊、山陵、邊界和其他資訊。

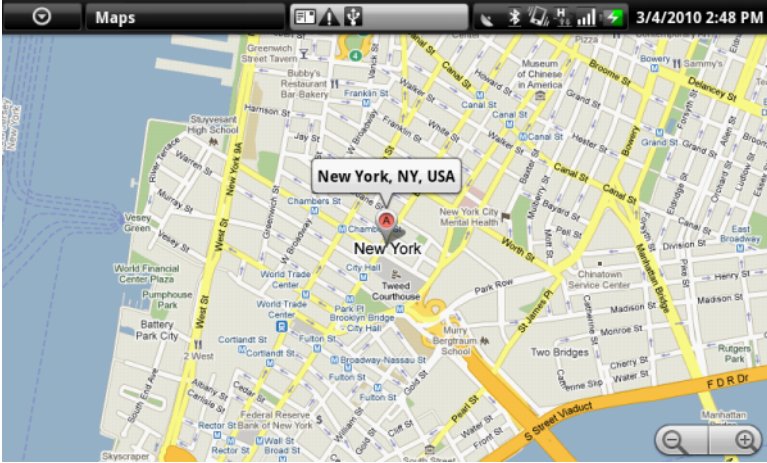

交通圖層

交通圖層會沿著道路顯示彩色線條，收集即時的交通資料。綠線表示車速較快，黃線表示車速較慢而棕線表示交通阻塞。🚧 表示正在進行建築工程；🚫 表示道路封閉。

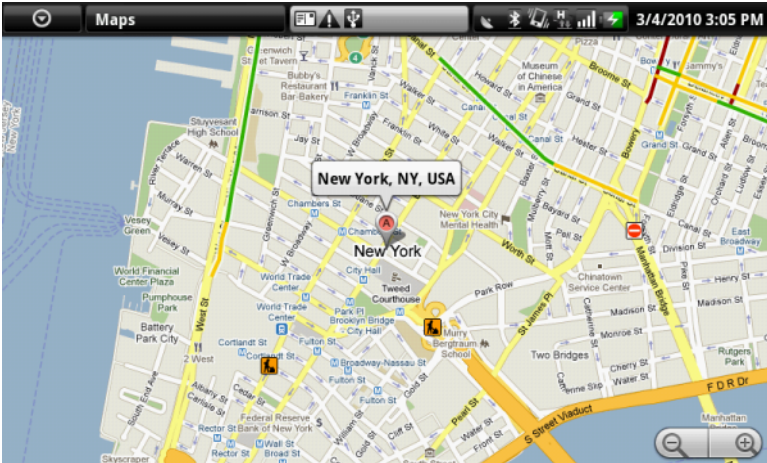

衛星圖層



衛星圖層顯示非即時衛星地圖。



運輸路線圖層

運輸路線圖層顯示該區域的大眾運輸路線。





 註：輕觸目錄按鈕  → 圖層 → 更多圖層以尋找想要套用到地圖上的圖層。如需有關其他圖層的資訊，請前往網路上的 Google Maps。

 註：要移除除了地圖圖層的所有圖層，輕觸目錄按鈕  → 圖層 → 清除結果。

若要以街景檢視地圖

您可以切換地圖上找到位置的街景。街景由街道擷取的圖片組成。

- 1 找到地圖上想檢視的地點。若要獲得更多資訊，請參閱若要尋找地圖上的位置和若要在地圖上移動。
- 2 輕觸地圖上的地點名稱或地址。
- 3 在位置詳細資料畫面，輕觸 。
- 4 若要檢視地點附近的區域，用手指開啓畫面上的檢視。
- 5 若要沿著街道檢視，輕觸畫面上顯示的箭頭或輕觸目錄按鈕  → **前進** 或 **後退**。



註：檢視位置的街景時，輕觸目錄按鈕  → **指南針模式** 以啓用指南針模式，可讓您透過傾斜或轉動手機，而不是用手指移動畫面上的檢視，檢視選取位置附近的區域。

若要取得方向

使用 Google Maps 以取得抵達目的地的方向。

- 1 檢視地圖時：

輕觸目錄按鈕  → **路線**。

或

找到地方時：

- a 輕觸地圖上顯示的地點名稱或地址。
 - b 在地點詳細資料畫面，輕觸 。
- 2 在第一個文字方塊輸入起點，並在第二個文字方塊輸入目的地。



註：按照預設值，您目前的位置為起點，在地圖上找到的位置為您的目的地。



- 1 起點
- 2 目的地
- 3 選擇想要抵達目的地的方式：開車、公共運輸或步行。
- 4 輕觸以回報路線。
- 5 輕觸以設定目前位置、連絡地址或地圖上的地點作為起點或目的地。

- 3 輕觸**開始**。接著會列出目的地的方向。
- 4 輕觸在**地圖上顯示**或輕觸清單上的方向指示以顯示地圖上的方向或路線。

要清除地圖

輕觸目錄按鈕  → **清除結果**。然後會從地圖上刪除搜尋結果、方向和交通指標。

使用 Google 定位

 **註**：若要使用 Google 定位，您將需要登入 Google 帳戶。

Google 定位服務可讓您與使用 Google 帳戶登入服務的朋友和家人共享喜愛的位置。您也可以傳送即時訊息和電子郵件、打電話並瞭解前往朋友位置的方向。

若要讓您的朋友檢視您的位置並接受他們的邀請，您需要啓用**加入定位**。

- 1 以任何模式檢視地圖時，輕觸目錄按鈕  → **加入定位**。
- 2 如果沒有 Google 帳戶，請遵循畫面上的指示以建立帳戶。如果已經有 Google 帳戶，請使用您的帳戶登入。若要獲得更多資訊，請參閱若要設定您的 Google 帳戶。

 **註**：如果您已經登入 Google 帳戶，則可以省略步驟 2。

- 3 閱讀隱私權政策。如果您接受，輕觸**同意並共享**。

若要執行定位

檢視地圖時，輕觸目錄按鈕  → **定位**。

若要邀請朋友共享位置

- 1 在**定位**畫面上，輕觸目錄按鈕  → **新增朋友**。
- 2 選擇想要共享位置的朋友：
 - **從「聯絡人」中選取**：從您的聯絡人中選取。
 - **透過電子郵件地址新增**：輸入電子郵件地址。
- 3 輕觸**新增朋友**，然後輕觸**是**。
- 4 使用**定位**的朋友會收到電子郵件要求和通知，要求他們共享**定位**上的位置。如果他們尚未加入**定位**，他們將會收到電子郵件要求，要求他們使用 Google 帳戶登入**定位**。

若要接受邀請

收到與朋友共享**定位**位置的要求時，請選擇您的回應方式：

- **接受並共享**：您可以看見朋友的位置，而您的朋友可以看見您的位置。
- **接受但隱藏我的位置**：您可以看見朋友的位置，但他們看不見您的位置。
- **不接受**：拒絕共享的要求。沒有共享任何位置資訊。

若要顯示您的朋友

您可以顯示地圖上或清單檢視中的朋友。

• 地圖檢視

開啓 Google Maps 時，會顯示朋友的位置。會以相片圖示標示您的朋友，並使用箭頭表示他們的位置。若要檢視朋友的設定檔並與他們進行交流，輕觸相片，然後輕觸相片正下方的位置說明。若要檢視其他朋友，輕觸說明旁的任一箭頭按鈕。

• 清單檢視

若要顯示朋友清單，輕觸目錄按鈕  → **定位**。若要檢視朋友的設定檔並與他們進行交流，輕觸清單中朋友的名字。

若要與朋友進行交流

輕觸地圖檢視或清單檢視中朋友的名字以開啓朋友的設定檔。在設定檔畫面中，您可以與朋友進行交流並設定隱私權選項。

在地圖上顯示	檢視朋友在地圖上的位置。
向 <this friend> 發出訊息	向您的朋友發出訊息，讓他們可以在您的地圖說明上或朋友清單中，看見您的訊息。
使用 Google Talk 進行即時通訊	使用 Google Talk 傳送即時訊息。接著會開啓與朋友對話的視窗。
傳送電子郵件	撰寫並傳送電子郵件給特定的朋友。
規劃路線	取得抵達朋友位置的方向。
分享選項	<ul style="list-style-type: none">• 分享詳細位置資訊：與您的朋友共享街景層級的位置。• 僅公開您所在的縣市：僅共享城市或您所在的區域，而不是街景層級的位置。您的朋友可在所在城市的中央看見您的相片。• 不讓這個朋友看見：停止與該朋友共享位置。您的朋友將無法在地圖上看見您的相片圖示。
移除這個朋友	從您的清單中移除此朋友並結束所有位置的共享。

若要控制共享的內容並變更您公開的設定檔

- 1 輕觸地圖中的目錄按鈕  → 定位。
- 2 輕觸地圖上的位置說明或朋友清單中的名字。
- 3 設定以下的喜好設定選項。

在地圖上顯示	檢視您在地圖上的位置。
變更您的相片	變更朋友在地圖或朋友清單中可檢視的相片。 您可以使用相機應用程式，或選取儲存在圖庫的程式。
傳送位置給他人	使用文字簡訊或電子郵件傳送您目前所在位置的地址。

編輯隱私設定

管理與朋友共享位置的方式：

- **自動偵測您的位置：**定位會自動偵測並更新您目前的位置。

註：若要利用定位說明您的位置，您必須啓用我的位置來源。請參閱要啓用位置來源。

- **設定您的位置：**從地圖、聯絡人地址 / 附近地點或輸入地址以選取位置。
 - **隱藏您的位置。**您所有的朋友將無法在他們的地圖上看見您的位置。
 - **關閉「Google 定位」：**關閉定位並結束位置共享。
-

YouTube

YouTube 是網路視訊資料流服務，可讓您檢視 YouTube 會員所上傳的視訊。





註：瀏覽和檢視視訊不需要登入 YouTube 帳戶。但是，要使用所有 YouTube 功能，如評價或發表視訊評論或檢視 My account 我的帳戶，您將需要建立並登入 YouTube 帳戶。

若要開啓 YouTube

輕觸應用程式按鈕  → YouTube .



接著會開啓 YouTube 畫面，其中會利用類別，如觀看次數最多的影片、最多評論的影片、最新上傳的影片等類別，將視訊進行分組。

若要使用輸入以搜尋視訊

- 1 輕觸 YouTube 畫面右上方的圖示 ，或輕觸目錄按鈕  → **搜尋**以開啓搜尋列。
- 2 使用螢幕小鍵盤，輸入視訊名稱或關鍵字到搜尋方塊。會在以下搜尋方塊中顯示完全或部分符合輸入文字的搜尋結果。您可以：
 - a 捲動搜尋結果並輕觸想要檢視的項目。
 - b 輕觸鍵盤中的搜尋鍵或搜尋方塊中的搜尋圖示  以搜尋符合輸入文字的結果，然後輕觸想要檢視的搜尋結果。

- 3 接著會列出符合選取結果的視訊。
- 4 輕觸視訊以開始播放視訊。

若要使用語音命令搜尋視訊

- 1 輕觸 YouTube 畫面右上方的圖示 ，或輕觸目錄按鈕  → 搜尋以開啓搜尋列。
- 2 輕觸 。
- 3 說出視訊名稱或關鍵字。
- 4 接著會列出符合說出文字的視訊。
- 5 輕觸視訊以開始播放視訊。



若要使用輸入以搜尋視訊

- 1 輕觸目錄按鈕  → 類別。
- 2 捲動列出的類別，輕觸類別，然後會在類別下出現視訊。
- 3 輕觸以開始播放視訊。

若要利用不同的時段篩選視訊

- 1 在類別畫面上輕觸目錄按鈕  → 時間篩選器。
- 2 選取如今天或本週為時段。
- 3 接著會列出符合選取結果的視訊。

若要觀賞視訊

- 1 選取在 YouTube 畫面上列出的視訊。接著會自動開始播放視訊。
- 2 若要控制視訊的播放，在畫面上任一處輕觸以顯示並使用播放控制。
- 3 若要結束播放，輕觸返回按鈕  或首頁按鈕 。

若要管理視訊

- 1 瀏覽清單中的視訊時，觸碰並按住視訊以開啓選項目錄。
播放視訊時，輕觸目錄按鈕 。
- 2 您可以執行這些需要登入 YouTube 帳戶的動作。

評價	使用星號評價視訊。
評論	寫下並傳送有關視訊的評論。
我的最愛	新增視訊網路連結到瀏覽器的書籤。
共享	利用電子郵件傳送視訊網路連結給他人。
旗標	如果您發現不適宜上載該視訊且想要將該視訊從網路移除，您可以針對該視訊加入旗標以通知服務提供者。



Android Market

您可以使用 Android Market 下載並在手機上安裝應用程式和遊戲。



註：從 Android Market 下載的應用程式可能不支援自動變換畫面方向為縱向或橫向。

若要開啓 Android Market

- 1 輕觸應用程式按鈕  → 市集 。
- 2 如果沒有 Google 帳戶，請遵循畫面上的指示以建立帳戶。如果已經有 Google 帳戶，請使用您的帳戶登入。若要獲得更多資訊，請參閱若要設定您的 Google 帳戶。



註：如果您已經登入 Google 帳戶，則可以省略步驟 2。

- 3 閱讀並同意 Android Market **服務條款**後，輕觸**接受**按鈕。
- 4 即出現 Android Market 畫面。



- 1
 - 輕觸**應用程式**標籤以檢視應用程式類別。所有可供下載的應用程式會以這些類別進行分類。
 - 輕觸**遊戲**標籤以檢視應用程式類別。所有可供下載的遊戲會以這些類別進行分類。

- 2 市場畫面會顯示可直接存取的熱門應用程式種類。

- 3 接著會開啓市場畫面，包含可直接存取的特色應用程式。

- 4 顯示該項目的評價，並瞭解其是否為免費軟體，或需要進行付費。

- 5 輕觸下載標籤以檢視您下載的項目。

- 6 輕觸搜尋 Android Market 以搜尋應用程式或遊戲。

選取類別時，可如以下範例輕觸**遊戲**標籤 → **腦力激盪和拼圖**：



1 輕觸**免費軟體首選**以根據評價分類項目。

2 輕觸**新發行**以根據日期分類項目。

若要下載並安裝應用程式或遊戲

1 捲動並瀏覽列出的應用程式或遊戲以尋找想要下載的項目。



2 輕觸您想要下載並安裝的應用程式或遊戲。

3 在應用程式詳細資料畫面中，您可以閱讀應用程式或遊戲的簡介、使用者評價和評論以及開發者資訊。

 **註：**輕觸目錄按鈕  並選取**安全**以檢視此程式或遊戲存取的手機功能或資料的詳細資訊。

4 在應用程式詳細資料畫面，輕觸**安裝**以開始下載並安裝。應用程式下載畫面將顯示下載進度。

 **註：**如果應用程式需要存取手機上的任一資料或功能，市集將告知您會存取的應用程式。輕觸確定按鈕以開始下載和安裝。

 **註：**安裝期間，會在狀態列的通知區域顯示圖示 。輕觸狀態列通知區域以開啓通知面板並檢查下載進度。

 **註：**若要停止下載應用程式，輕觸應用程式下載畫面中的**取消下載**。

5 下載並在手機上安裝應用程式後，會在狀態列的通知區域顯示下載圖示 。

若要開啓應用程式或遊戲

從市集畫面：

- 1 輕觸市集畫面中的**下載**標籤。
- 2 輕觸清單中的已安裝應用程式。
- 3 輕觸**開啓**按鈕。接著會開始執行選取的應用程式。

從主要應用程式目錄：

- 1 輕觸應用按鈕 。
- 2 輕觸應用程式圖示。



從狀態列：

- 1 輕觸狀態列通知區域出現下載圖示  的位置以標示最近下載的應用程式。
- 2 輕觸想要開啓的應用程式名稱。

若要解除安裝應用程式或遊戲

- 1 在下載畫面上，輕觸想要下載的應用程式。
- 2 輕觸**解除安裝**。
- 3 完成解除安裝後，您可以選取移除應用程式的理由。

Amazon MP3

輕觸應用程式按鈕  → Amazon MP3 。

Amazon 下載程式允許您在 Amazon MP3 商店，瀏覽、搜尋、下載、購買並播放 MP3 音樂。

 **註：**需有 Wi-Fi 無線連線才能下載音樂；不過可使用 3G 行動網路來搜尋與聆聽。

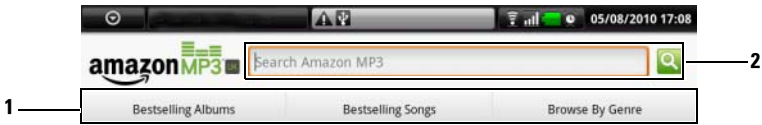

- 1 輕觸所需的種類可檢視可用的相簿或其中的歌曲。
- 2 輸入欲搜尋的歌曲名稱或歌手姓名。

 **註：**可能需要先行付費才能下載音樂。

 **註：**若要下載專輯或曲目，輕觸專輯或曲目項目最右邊的價格標籤按鈕。

 **註：**若要欣賞曲目的樣本剪輯，輕觸曲目項目。如果您想要停止播放，輕觸項目最左邊的停止播放按鈕。



 **註：**如需使用 Amazon MP3 的詳細資訊，請輕觸目錄按鈕  → Help (說明)，或瀏覽 Amazon.com/Help。

SugarSync

SugarSync 是一種網路服務，可供您從透過網際網路連線至您的 SugarSync 帳戶的裝置或電腦同步、備份、存取及分享檔案。

若要設定 SugarSync 帳戶

- 1 在您的裝置或電腦上，輸入電子郵件位址及密碼以加入 SugarSync 2GB 免費計劃。
- 2 按一下 SugarSync 以電子郵件寄給您的驗證連結。
- 3 下載 SugarSync 用戶端應用程式並安裝到您想要同步的電腦上。

- 4 在您的裝置上輕觸應用程式按鈕  → SugarSync  以啓動 SugarSync 應用程式。
- 5 在您的裝置上登入 SugarSync 帳戶。若您想要從 SugarSync 網站存取您的帳戶，請輕觸瀏覽器 、前往 sugarsync.com 然後在 SugarSync 首頁上登入 SugarSync 帳戶。
- 6 SugarSync 會自動將您裝置上的檔案與同步電腦桌面及文件資料夾內的檔案同步。

若要檢視同步的檔案



- 1 輕觸以瀏覽 SugarSync 帳戶及同步裝置上的資料夾及檔案。
- 2 Magic Briefcase 是可快速存取所有同步裝置的捷徑。系統會將您對 Magic Briefcase 所做的任何檔案變更立即複製到您所有的同步裝置及電腦上。
- 3 輕觸**我的 Dell Streak** 以存取儲存在 Streak 裝置上的所有資料夾及檔案。
- 4 輕觸以從同步電腦的桌面及文件資料夾瀏覽資料夾及檔案。
- 5 使用 Web Archive 來備份及儲存您不需經常更新的檔案。
- 6 有了**共享資料夾**您即可邀請朋友來檢視及編輯您於此處分享的檔案。在該資料夾內所做的變更會立即更新。
- 7 **相片**資料夾含有使用裝置拍攝的最新照片。

若要從您的 **Streak** 裝置更新檔案

- 1 從 SugarSync 畫面選取想要上傳檔案到其中的同步電腦或資料夾。
- 2 輕觸目錄按鈕  → **上傳本機檔案 ...**。





註：如需有關使用 SugarSync 的詳細資訊，請瀏覽 [sugarsync.com/Help Center](http://sugarsync.com/HelpCenter)，或在 SugarSync 應用程式中選取 **Magic Briefcase** → **Sample Documents** [文件範本] → **SugarSync Quick Start Guide.pdf** 或 **SugarSync User's Guide.pdf**。

自訂您的 Dell™ Streak 螢幕圖案解鎖



透過設定目錄，您可以根據自己的喜好自訂您的裝置。

變更顯示設定

- 1 輕觸首頁按鈕  → 目錄按鈕  → 設定 → 音效與顯示。
- 2 向下捲動目錄，使用顯示設定列中的選項，然後輕觸所需的選項。
- 3 滑動清單，找到並輕觸所需的項目。
- 4 若要啟用設定，請輕觸設定選項，選取核取方塊 ；若要停用設定，請輕觸設定選項，清除核取方塊 。

顯示方向	根據預設，螢幕將隨裝置的轉動在縱向或橫向間切換。
動畫	設定打開和關閉視窗的動畫。
亮度	<ul style="list-style-type: none">• 自動亮度：選取此功能可基於周圍光線條件自動調節畫面亮度。• 若要手動調節畫面亮度：<ol style="list-style-type: none">1 請水平拖移亮度滑桿，或在所需位置輕觸，增大或減小黃色列的長度。黃色列越長，螢幕則越亮。2 輕觸確定確認調整。





螢幕逾時

- 設定最後作業後螢幕保持亮起的時間。捲動選項並輕觸偏好的逾時時段；若要停用此功能，請選取**從不逾時**。
- 裝置將根據在此處選擇的無活動逾時設定，自動關閉並鎖定螢幕。
- 若要開啓並對螢幕解鎖，請按下  並輕觸目錄按鈕 。

註：如果您選取了**從不逾時**，螢幕保持亮起將迅速消費電池的電能。

註：如果設定 → 安全性與位置 → 螢幕解鎖圖形功能為啓用，您則需要畫出解鎖圖案解除螢幕鎖定。請參閱透過螢幕圖案解鎖功能保護您裝置中的資料獲取詳細資訊。

變更聲效和鈴聲設定

- 1 輕觸首頁按鈕  → 目錄按鈕  → 設定 → 音效與顯示。
 - 2 使用音效設定列中的選項，然後輕觸所需的選項。
 - 3 滑動清單，找到並輕觸所需的項目。
 - 4 若要啓用設定，請輕觸設定選項選取核取方塊 ；若要停用設定，請輕觸設定選項清除核取方塊 。
-

靜音模式

除去鬧鈴、音樂和視訊之外，將所有其他狀態靜音。

註：如果靜音模式為啓用，僅可以調整媒體音量和電話震動。



鈴聲音量



調整來電和通知的鈴聲音量。

- 1 若要調整來電鈴聲音量，請水平拖移來電音量滑桿或輕觸所需位置來增強或減弱音量。
 - 2 如果您想為通知設定不同的音量，輕觸為通知使用來電音量清除其核取方塊。然後以相同方式調整音量。
 - 3 輕觸確定確認調整。
-



媒體音量	調整音樂和視訊的播放音量。 1 請水平拖移 媒體音量 滑桿，或在所需位置輕觸，增強或減弱音量。 2 輕觸 確定 確認調整。
電話鈴聲	為來電選取所需鈴聲。
手機震動	將裝置設定成來電時為震動。
通知聲音	選取該項可啓用通知聲音。
通知鈴聲	為通知選擇所需鈴聲。
觸控音效	當使用螢幕上的撥號盤時，您將會聽到提示聲音。
有聲選擇	當輕觸螢幕選取項目時，您將會聽到提示聲音。
觸覺反饋	當您輕觸該按鈕或者當與裝置產生特定接觸時，裝置即會震動。
SD 卡通知	當卸載 SD 卡時與插入 USB 纜線時，您將會聽到提示聲音。

手動設定日期、時間及時區

- 1 輕觸首頁按鈕  → 目錄按鈕  → 設定 → 日期與時間。
- 2 輕觸所需選項。
- 3 滑動清單，找到並輕觸所需的項目。
- 4 若要啓用設定，請點輕觸設定選項，選取核取方塊 ；若要停用設定，請輕觸設定選項，清除核取方塊 。

自動	您的裝置將自動顯示網路提供的日期、時區以及時間。
設定日期	1 輕觸或觸碰並按住  或  調整月、日及年；亦可輕觸月、日及年並透過螢幕鍵盤輸入日期。 2 輕觸 設定 確認日期。
選取時區	選取一個代表您裝置所在城市或地區的時區。輕觸目錄按鈕  ，根據字母或時區對時區排序。

設定時間

- 1 輕觸或輕碰並按住  或  調整小時和分鐘；亦可輕觸小時或分鐘並透過螢幕鍵盤輸入時間。
- 2 如果時間格式為 12 小時制，請輕觸上午 / 下午按鈕。
- 3 輕觸設定確認時間。

使用 24 小時格式



如果您想以 12 小時制顯示時間，請清除該功能之核取方塊。

選取日期格式

選取一種在狀態列上顯示日期的格式。

語言選擇

設定顯示文字的語言。

- 1 輕觸首頁按鈕  → 目錄按鈕  → 設定 → 語言和鍵盤 → 選取位置。
- 2 從顯示的清單中選取所需的語言。

保護您的 Dell™ Streak



透過螢幕圖案解鎖功能保護您裝置中的資料

您可以透過使用螢幕圖案解鎖功能鎖定觸控式螢幕來保護裝置中的資料不被非法存取。啟用圖形解鎖功能將鎖定裝置螢幕，您需要畫出正確的圖形解鎖才可以存取螢幕。

在連續 5 次繪畫嘗試失敗後，您需要等候 30 秒鐘方可再次嘗試。如果您忘記了您的解鎖圖形，請遵循以下步驟解鎖您的裝置螢幕：

- 1 輕觸忘記解鎖圖形？
- 2 收到提示後，請使用您的 Google 帳戶名稱以及密碼登入 Google 網站。
- 3 如下處的描述繪製一個新的螢幕解鎖圖形繪製一個螢幕解鎖圖形。
- 4 如透過以上步驟無法繪製新的螢幕圖形，請造訪 support.dell.com。

繪製一個螢幕解鎖圖形

- 1 輕觸首頁按鈕  → 目錄按鈕  → 設定 → 位置與安全性 → 設定解鎖圖形。
- 2 請先閱讀螢幕上的指示，然後輕觸下一個。
- 3 您可透過輕觸目錄按鈕  來學習如何繪製圖形的動畫範例。然後輕觸確定。

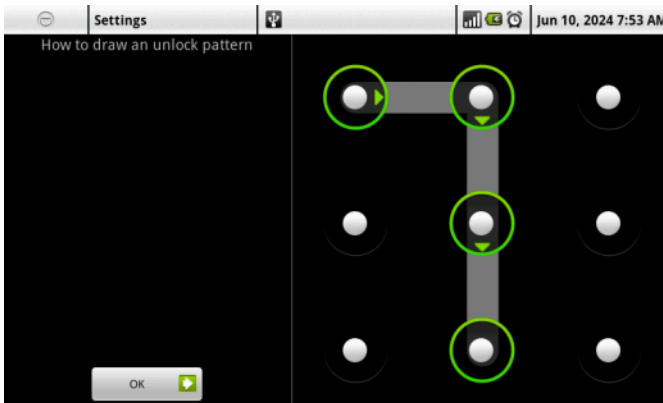

- 4 拖曳您的手指在螢幕上繪製解鎖圖形，該圖形必須由最少 4 個垂直、平行或對角方向的點組成。完成繪製後方可移開您的手指。





 **註：** 您必須透過在螢幕上滑動您的手指來繪製圖形而不是輕觸每個點。

- 5 該裝置將記錄正確繪製的圖形。輕觸**繼續**。

- 6 收到提示後請再次繪製相同的圖形，然後輕觸**確定**。

 **註：** 如要變更您的解鎖圖形，您需要在進行步驟 4 和步驟 6 繪製新圖形前畫出舊圖形。

如要啓用或停用螢幕圖案解鎖功能以及變更相關設定

- 1 輕觸首頁按鈕  → 目錄按鈕  → **設定** → **位置與安全性** → **需要圖形**。
- 2 如要啓用設定，輕觸設定選項並核選方塊； 如要停用設定，輕觸設定選項並取消核選方塊  。

需要解鎖圖形	選取或清除 需要 解鎖圖形核選方塊來啓用或停用螢幕圖案解鎖功能。
使用可見圖形	當繪製圖形時，如您不想讓解鎖圖形顯示在螢幕上，請清除 使用可見圖形 核選方塊。
使用觸覺回饋	當繪製圖形時，如您不想裝置給您提供觸覺回饋，請清除此選項。

使用 SIM 鎖定密碼來保護 SIM 卡中的資料

您可使用個人識別碼 (PIN) 來保護 SIM 卡中的資料不被非法存取。在啓用 PIN 碼鎖定您的 SIM 後，您將在每次開啓裝置前需要輸入 PIN 碼來解鎖您的 SIM。



 **註：** 切記！當您連續 3 次輸入錯誤的 PIN 碼後，SIM 卡將永久性鎖定。您則必須輸入個人解鎖密碼 (PUK) 來解鎖 SIM 卡。請聯絡您的服務提供者獲取 PUK。

 **註：** 撥打緊急呼叫號碼而無需解鎖 SIM。

啓用 SIM 卡 PIN 碼

- 1 輕觸首頁按鈕  → 目錄按鈕  → 設定 → 位置與安全性 → 設定 SIM 卡鎖 → 鎖定 SIM 卡。
- 2 使用螢幕鍵盤輸入您的 SIM 卡 PIN 碼，然後輕觸**確定**。

變更 SIM 卡 PIN 碼

- 1 輕觸首頁按鈕  → 目錄按鈕  → 設定 → 位置與安全性 → 設定 SIM 卡鎖 → 變更 SIM PIN。
- 2 使用螢幕鍵盤輸入舊 SIM 卡 PIN 碼，然後輕觸**確定**。
- 3 輸入新 SIM 卡 PIN 碼，然後輕觸**確定**。
- 4 再次輸入新的 SIM 卡 PIN 碼，然後輕觸**確定**。

應用程式

相機

您的裝置配備帶自動對焦功能的 500 萬像素相機，可讓您拍攝並分享高品質圖片和視訊。

 **註：** 您的裝置需安裝有一張 microSD 卡方可使用相機應用程式。您使用裝置相機拍攝的所有圖片和視訊都將儲存在這張 microSD 卡上。如需在裝置上安裝 microSD 卡的更多資訊，請參閱安裝 MicroSD 卡。

若要在圖片模式下啟動相機



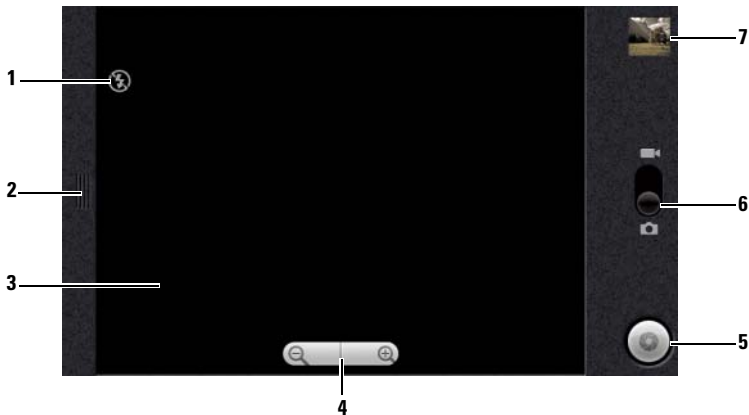

請執行下列其中一項動作：

- 按住相機按鈕 。
- 輕觸應用程式按鈕  → 相機 。

相機控制項



- 1 相機設定指示燈：如閃燈模式關閉。
- 2 輕觸或拖曳，以顯示相機設定。
- 3 取景器畫面。

-
- 4 1 若要叫出縮放控制項，請輕觸取景器的任一處。
2 輕觸 + 或 - 可放大或縮小取景器。
-
- 5
- 螢幕上的快門按鈕。
 - 若要拍攝照片：
 - 1 對焦取景器螢幕內的物件。
 - 2 若要啓動自動對焦模式，請半壓住相機按鈕 ，或輕觸並按住螢幕上的快門按鈕。
 - 3 輕觸螢幕上的快門按鈕，或將相機按鈕  按到底後放開，以拍攝圖片。
-  **註：**要達到最佳對焦效果 (如近距拍攝)，半按住相機按鈕  即可使用自動對焦模式。然後無需釋放 ，將其再次按下即可拍攝圖片。
-
- 6 拖曳此螢幕上的開關，以在用於拍照的相機模式及用於拍攝視訊的攝錄影機模式之間切換。
-
- 7 輕觸最新拍攝的照片的縮圖，以檢視及管理圖片。
-

管理圖片

拍照後，利用此控制項來管理相圖片。

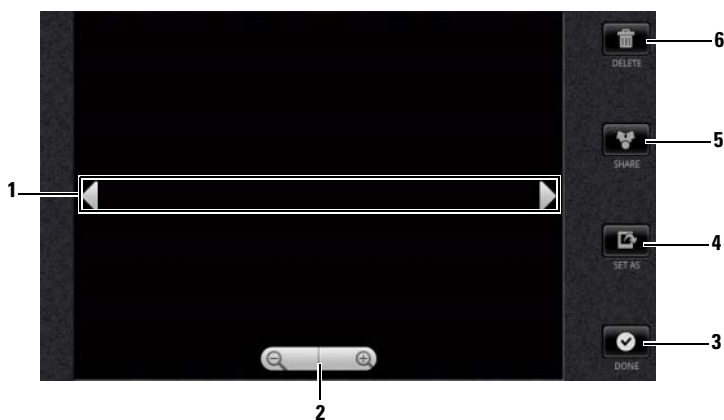

-
- 1 輕觸箭頭以檢視下一張或上一張圖片。
-
- 2 輕觸以放大或縮小圖片。
- 註：**您也可在相框內的任一處輕敲一下，以在放大及縮小狀態之間切換。放大照片後，可將照片拖曳至所需的部分。
-

-
- 3** 輕觸以回到相機取景器。
-
- 4** 輕觸可將圖片設為：
- 聯絡人的來電顯示。
 - 首頁畫面的桌面。拖曳並移動相框，以將所需的部分裁剪為桌布。
-
- 5** 輕觸此按鈕，以從下列工作中選擇：
- 選取藍牙以將圖片傳送至另一台配對的藍牙裝置。
 - 使用簡訊或電子郵件傳送圖片，或將照片上傳到 Facebook、Picasa 或 Twitter 供朋友觀看。
-
- 6** 輕觸以將圖片從裝置刪除。
-

其他圖片設定

輕觸目錄按鈕 。

旋轉	以順時針或逆時針方向旋轉圖片。
剪裁	移動並拖曳剪裁框，以標記欲剪裁的區域，然後輕觸儲存按鈕，以剪裁並儲存圖片。
詳細資料	檢視圖片的名稱、檔案大小、解析度及拍攝日期。
顯示在地圖上	將圖片載入您目前在 Google Maps 上的位置。有人使用 Google Maps 瀏覽到您所在位置時，就可以看到您的圖片。

若要啟動攝錄影機模式

輕觸應用程式按鈕  → 攝錄影機 。

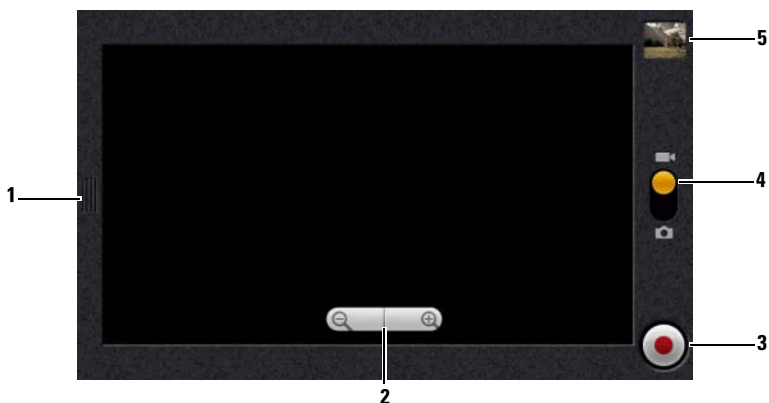

攝錄影機控制項

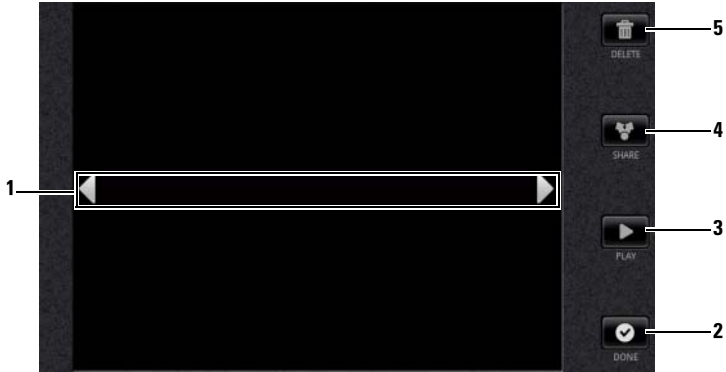

- 1 輕觸或拖曳，以顯示攝錄影機設定。
- 2 1 若要叫出縮放控制項，請輕觸取景器的任一處。
2 輕觸 + 或 - 可放大或縮小取景器。
- 3 若要開始或停止錄影，請輕觸此螢幕上的錄影按鈕，或按下相機按鈕 。
- 4 拖曳此螢幕上的開關，以在用於拍照的相機模式及用於拍攝視訊的攝錄影機模式之間切換。
- 5 輕觸最新拍攝的視訊的縮圖，以播放及管理視訊。

管理視訊





- 1 輕觸箭頭以檢視下一段或上一段視訊。
- 2 輕觸以回到攝錄影機取景器。
- 3 輕觸以開始播放視訊。若要控制播放：
 - 輕觸  按鈕即可停止播放，輕觸  按鈕即可繼續播放。
 - 輕觸或拖曳黃色播放進度列，以倒帶或快轉。
- 4 輕觸此按鈕，以從下列工作中選擇：
 - 選取藍牙以將視訊傳送至另一台配對的藍牙裝置。
 - 將視訊傳送給使用簡訊、交換電子郵件或 Google Mail 帳戶的人。
 - 選擇 YouTube 以將視訊上傳至視訊串流網站 YouTube，人們可在此觀賞公佈的視訊。要上傳視訊至 YouTube，您必須首先登入您的 YouTube 帳戶。
- 5 輕觸以將視訊從裝置刪除。

將檔案複製到 / 出 MicroSD

您裝置上的檔案儲存在 microSD 卡上。要在裝置與電腦間互傳圖片、視訊、音樂和其他檔案，請透過隨附的 USB 纜線連接裝置和電腦，將 microSD 卡用作 USB 硬碟。

將 microSD 卡設定為 USB 硬碟

- 1 將 30 插腳連接器插入裝置，將 USB 插入電腦上的 USB 連接埠，從而連接裝置和電腦。
- 2 狀態列上的 USB connected (USB 已連接) 橫幅會閃爍，且 USB 通知圖示  會留在狀態列的通知區域。
- 3 輕觸顯示  的通知區域。
- 4 在隨即開啓的通知功能表中輕觸 USB connected (USB 已連接)。
- 5 在蹦現式對話視窗中輕觸 Mount (安裝) 按鈕。
- 6 在您的電腦中開啓 My Computer (我的電腦) 視窗，以找到卸除式硬碟，即安裝在您的裝置上的 microSD 卡。然後將其他硬碟 / 資料夾上的所需檔案 (如音樂或圖片) 複製到可移動硬碟上，反之亦然。

關閉 USB 儲存功能

當 microSD 卡用作 USB 硬碟時，裝置將無法辨識該卡。您無法使用包含 microSD 卡上儲存或擷取之檔案的應用程式，如相機或音樂播放器。裝置與電腦連接後，您需要關閉該裝置的 USB 儲存功能以辨識 microSD 卡。

要關閉 USB 儲存功能，請執行以下操作：

- 1 輕觸狀態列上的通知區域以開啓通知目錄。
- 2 輕觸關閉 USB 儲存裝置 → 關閉。

要移除 microSD 卡，請執行以下操作：

- 1 按住電源按鈕 ，然後輕觸**關機**選項以關閉裝置。
- 2 卸下後蓋板。
- 3 滑動 microSD 卡並從裝置卡槽取出該卡。

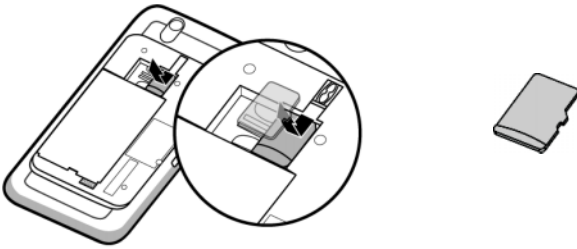



藍牙®

藍牙是短距離無線通訊技術，可讓您的裝置透過無線網路連接至其他支援藍牙的裝置以互傳資料。



您裝置上的藍牙以三種不同模式運作：





開啓	藍牙已開啓。您的裝置能偵測到範圍內的藍牙裝置，但其他藍牙裝置卻找不到您的裝置。
可搜尋	藍牙開啓，其他藍牙裝置可偵測到您的裝置。
關閉	藍牙已關閉。您的裝置無法使用藍牙傳送與接收資料。

開啓藍牙，令裝置可搜尋



- 1 輕觸首頁按鈕  → 目錄按鈕  → **設定** → **無線及網路**。
- 2 選取**藍牙**核取方塊以開啓藍牙。藍牙圖示  會在狀態列內顯示。
- 3 輕觸**藍牙設定**，然後選取**可搜尋**核取方塊，使附近的其他藍牙裝置可辨識您的裝置。

配對並連接藍牙耳機



- 1 輕觸首頁按鈕  → 目錄按鈕  → **設定** → **無線及網路** → **藍牙設定**。
- 2 輕觸並選取**藍牙**核取方塊。您的裝置開始掃描範圍內的藍牙裝置，**藍牙裝置**橫幅的下方會顯示所有偵測到的裝置。

-  **註：**要偵測更多裝置，請輕觸**掃描裝置**。
- 3 要啓動與某裝置的連接，請輕觸該裝置的名稱。
- 4 系統可能會提示您輸入要驗證的密碼。在兩台裝置上輸入同一個密碼，或輸入裝置製造廠商指定的密碼。確保您閱讀了配對裝置的文件，查看是否需要預設密碼。
- 5 配對成功後，配對裝置下方會顯示**配對但並未連接**。
- 6 輕觸配對裝置以啓動連接。配對裝置成功與您的裝置連接後，藍牙連接圖  會出現在狀態列內。
-  **註：**要使用藍牙耳機接聽和撥打電話或聽音樂，請首先將其與您的裝置進行配對。
-  **註：**配對僅需一次即可。一旦您的裝置成功與另一台裝置配對，此後您無需重新輸入密碼，您的裝置亦會辨識該裝置。



結束藍牙連接

- 1 輕觸首頁按鈕  → 目錄按鈕  → 設定 → 無線及網路 → 藍牙設定。
- 2 輕觸並按住已連接裝置的名稱。
- 3 在顯示的快顯目錄上輕觸**中斷連接**。

終止配對關係

- 1 輕觸首頁按鈕  → 目錄按鈕  → 設定 → 無線及網路 → 藍牙設定。
- 2 輕觸並按住已連接裝置的名稱。
- 3 在出現的快顯目錄上輕觸**解除配對**，以清除該裝置的所有配對資訊。若您想要還原該裝置的藍牙連接，您需要再次輸入密碼。

變更您裝置的藍牙名稱

- 1 確定您已開啓裝置上的藍牙裝置 (狀態列的  表示藍牙已啓用)。
- 2 輕觸首頁按鈕  → 目錄按鈕  → 設定 → 無線及網路 → 藍牙設定 → 裝置名稱。
- 3 請輸入一個名稱以在使用藍牙連接時識別裝置。
- 4 輕觸**確定**。

圖庫

輕觸應用程式按鈕  → 圖庫 。

圖庫應用程式不只可顯示儲存在 microSD 卡中的照片與視訊，也可顯示您在裝置上用 Gmail 帳戶登入而上傳至 Picasa 網路相簿的圖片。



註：在執行圖庫應用程式之前，務必確認裝置上已安裝含有媒體檔案的 microSD 卡。您使用裝置相機拍攝的所有圖片和視訊都將儲存在這張 microSD 卡上。如需在裝置上安裝 microSD 卡的更多資訊，請參閱 [安裝 MicroSD 卡](#)。

若要分享或刪除相簿



所有圖片及視訊均依據日期、來源或存放的資料夾以重疊的縮圖形式分組到不同的相簿。例如，使用裝置相機拍攝的照片會被分組成**相機**，而下載的圖片則會被分組為**下載**。



將縮圖重疊為一本相簿。

- 1 輕觸並按住相簿，直到畫面上顯示核取方塊 。
- 2 若想要對這些相簿執行相同的工作，請輕觸更多相簿以便選取相簿。
 - 若要將所選相簿公佈至 Picasa 或利用藍牙、傳訊軟體或 Google Mail 傳送，請輕觸**分享**。
 - 若要刪除相簿，請輕觸**刪除**。



若要瀏覽圖片及視訊縮圖

- 1 輕觸一本相簿，以顯示其中所有圖片及視訊的縮圖。
- 2 若要瀏覽縮圖：
 - 輕觸或拖曳 ，以網格檢視方式顯示所有縮圖，或以重疊縮圖的方式依日期分組。
 - 當縮圖以網格檢視方式顯示時，拖曳  或輕觸上面的箭頭，以水平移動縮圖，直到找到所需的縮圖。



- 3 若要選取縮圖，輕觸並按住縮圖，直到  顯示；視需要輕觸更多縮圖。
- 若要將所選照片或視訊公佈到 Twitter、Picasa、Facebook、YouTube 上，或使用藍牙、傳訊軟體或電子郵件傳送，請輕觸**分享**。
- 若要刪除所選照片或視訊，請輕觸**刪除**。
- 若要將照片設為首頁畫面桌布，請輕觸**更多** → **設定為** → **桌布**。
- 若要將照片設為聯絡人的照片 ID，請輕觸**更多** → **設定為** → **聯絡人圖示**。

若要顯示完整照片

輕觸所需的照片縮圖，以使用全螢幕顯示照片。

- 輕觸照片，以檢視下一張或上一張照片。
- 若要叫出照片檢視控制項，請輕觸照片內任一處，或輕觸  兩次。
- 若要縮小或放大照片，您可：
 - 輕觸 。
 - 將兩指放在照片上，然後分開兩指以放大照片，或收合兩指以縮小照片。
 - 若要放大或縮小照片的特定區域，請在該區域上輕敲兩次。
 - 照片視窗放大後，在螢幕上輕擊或四處拖曳放大的照片，直到所需的區域顯示出來。

若要播放視訊



- 1 輕觸視訊縮圖即可開始播放視訊
- 2 要控制播放，請使用檢視螢幕下方的以下控制選項：
 - 輕觸  按鈕即可停止播放，輕觸  按鈕即可繼續播放。
 - 輕觸或拖移黃色播放進度列以倒轉或向前快轉該視訊。

音樂



註：音樂應用程式僅播放您裝置的 microSD 卡上儲存的音訊檔案。開啓音樂前，確保您已將所需的音訊檔案複製到裝置的 microSD 卡上。

開啓音樂

輕觸應用程式按鈕  → Music (音樂) 。

音樂螢幕開啓將顯示 **Recently Added** (近期新增)，**Random Sampler** (隨機樣品專輯)，以及 **Your Most Played** (您的最常播放)。您可滑動螢幕以顯示您所需的專輯類別。

系統會將您裝置上所有可用的音樂檔案分組為以下類別：**Albums** (專輯)、**Artists** (藝術家)、**Genres** (類別)、**Playlist** (播放清單) 和 **Songs** (歌曲)。

選取歌曲

- 1 輕觸一個專輯或類別以檢視其內清單。
- 2 在類別內滑動清單，直至找到您要播放的音樂。例如，要依藝術家選取音樂，請執行以下操作：
 - a 輕觸 **Artists** (藝術家)。藝術家清單即會以字母順序開啓。
 - b 滑動該清單，輕觸某位藝術家的名稱。將列出該藝術所屬得專輯，用戶可以通過右上角的「圖示」和「圖示」在專輯模式和去摸模式之間切換。
 - c 輕觸一個音樂檔案即可開啓音樂播放螢幕並播放音樂。

控制音樂播放

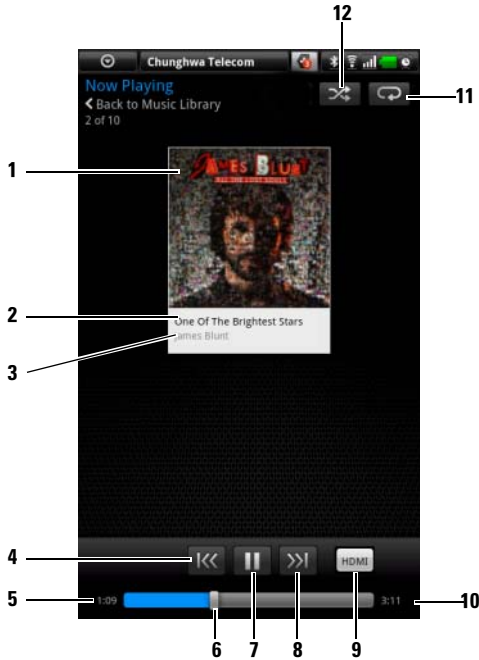

- 1 專輯封面圖像 (如有)。
- 2 正在播放的歌曲名稱。
- 3 藝術家的名稱。
- 4
 - 如果歌曲的播放時間超過五秒，輕觸此按鈕即可跳轉到歌曲開頭。
 - 如果歌曲的播放時間少於五秒，輕觸此按鈕即可播放上一首歌曲。
- 5 已播放時間。
- 6
 - 輕觸播放控制列即可跳轉到歌曲的任一部分。
 - 向前拖移並捲動播放控制列即可向前快轉歌曲。
 - 向後拖移並捲動播放控制列即可倒轉歌曲。
- 7 輕觸 (⏸) 即可停止播放；輕觸 (▶) 即可繼續播放。
- 8 輕觸此按鈕即可播放下一首歌曲。
- 9 連接至 HDMI 輸出裝置時，輕觸以開啓及關閉 HDMI 模式。

-
- 10 歌曲長度。

 - 11 輕觸此按鈕即可以重複模式循環播放。



 - 12 輕觸此按鈕即可開啓並關閉隨機播放模式。

 註：按下音量調高按鈕  或音量調低按鈕  即可調整播放音量。

 註：在音樂畫面上，輕觸 **Shuffle all songs**（隨機播放全部歌曲）即可以隨機順序播放您曲庫內的所有歌曲。系統即會開始播放第一首隨機選取的歌曲。

建立播放清單

- 1 在 Music（音樂）畫面上，輕觸一個專輯或類別即可開啓其內的清單。
- 2 滑動畫面，直至您找到想要新增至播放清單的專輯、藝術家或歌曲。
- 3 輕觸並按住您想要新增至播放清單的專輯、藝術家或歌曲。即會開啓快顯目錄。
- 4 輕觸 **Add album/artist/song to playlist...**（新增專輯 / 藝術家 / 歌曲至播放清單...）。

 註：要將某專輯或藝術家新增至播放清單，您亦可輕觸該專輯或藝術家，然後輕觸目錄按鈕  → **Add album/artist to playlist...**（新增專輯 / 藝術家至播放清單...）。

- 5 在 **Add to playlist**（新增至播放清單）視窗中，輕觸 **New playlist**（新播放清單）。

 註：若您想要將藝術家、專輯或歌曲新增至現有的播放清單，請輕觸 **Add to playlist**（新增至播放清單）選項目錄中的播放清單名稱。

- 6 在文字欄位內輸入新播放清單的名稱，然後輕觸**建立播放清單**。

Google 日曆

使用行事歷排程並管理活動、會議和約會。



開啓 Google 日曆

輕觸應用程式按鈕  → Google 日曆 。

若要選取行事曆

- 1 輕觸目錄按鈕  → **我的行事曆**。
- 2 選擇要使用的行事曆：
 - **PC Sync**：可使用 Dell PC Suite 與您的電腦同步的 Outlook 行事曆。
 - 您在裝置上登入的 Google 帳戶。該帳戶的行事曆可透過 Wi-Fi 或行動資料連線同步。

設定活動

- 1 在任一 Google 日曆視圖上，輕觸目錄按鈕  → 新活動即可開啓活動詳情資訊畫面。
 - 2 使用螢幕上鍵盤輸入活動名稱。
 - 3 若要設定活動時限，請輕觸並輸入**從**和**到**日期和時間。
若活動為特殊時刻，如生日或整天，請設定**起始**和**結束**日期，然後選取**全天**核取方塊。
 - 4 輸入活動位置和說明。
 - 5 選擇要用於此活動的行事曆。
 - 6 若要邀請朋友參加此活動，請將他們的電子郵件位址輸入**來賓**文字方塊。設定好活動後，系統就會將邀請函以電子郵件寄給他們。
-  **註**：PC Sync 行事曆不支援此功能。
- 7 在**重複**中決定其是否為重複發生的活動，並選擇發生的頻率。
 - 8 在**提醒訊息**中設定要在活動發生前的多久時間時顯示提醒訊息。
 - 9 輕觸**完成**，活動建立。



註：要快速以日、週或月視圖設定活動，請觸碰並按住空白時間間隙 → **新活動**。新的**活動詳情**畫面即會開啓，在**起始**和**結束**欄位內顯示選取的時間間隙和日期。

檢視 Google 日曆

您可以日、週、月或待辦事項視圖方式顯示 Google 日曆。要變更鬧鐘視圖，請輕觸目錄按鈕  → **日 / 週 / 月 / 待辦事項**。

檢視 Google 日曆時，您可執行以下操作：

- 在日或週視圖中，輕觸一個活動即可在螢幕下方開啓該活動的快速檢視視窗。
- 輕觸快速檢視視窗以檢視活動詳情。
- 在週視圖中，觸碰並按住一個活動以開啓一個目錄，該目錄上會顯示檢視活動、編輯活動、刪除活動、新活動、顯示天、顯示待辦事項。

活動提醒

若您設定了活動提醒，則提醒時間到時狀態列的通知區域內會出現即將來臨的活動圖示 。

檢視、解除或延遲提醒

- 1 輕觸狀態列的通知區域開啓通知目錄。
- 2 輕觸即將來臨的活動名稱即可顯示該活動。





註：若您還有其他等待處理中的活動提醒，這些活動亦會出現在螢幕上。



- 3 輕觸**全部延遲**，將所有活動提醒延長五分鐘。
輕觸**全部關閉**以關閉所有活動提醒。
按下 ，提醒會一直在狀態列的通知區域內顯示。

鬧鐘

您的裝置可作為鬧鈴使用。您最多可設定 12 個鬧鈴。

開啓鬧鐘



輕觸應用程式按鈕  → **鬧鐘** .



 **註：**若要隱藏目前的時間影像不在螢幕上顯示，請輕觸目錄按鈕  → **隱藏時鐘**；若要顯示目前的時鐘，請輕觸目錄按鈕  → **顯示時鐘**。

 **註：**鬧鈴影像顯示後，輕觸該影像並選取您偏好的影像樣式。

設定鬧鐘

- 1 輕觸可用鬧鐘的其中之一。
- 2 設定鬧鐘目錄即會開啓，顯示以下設定：

開啓鬧鐘	開啓您已在裝置上設定的鬧鐘。
時間	設定鬧鐘時間。輕觸  或  調整該時間，或輕觸小時和分鐘欄位以輸入時間。輕觸上午將其變更為下午，反之亦然；完成後輕觸 設定 。
鈴聲	選取鬧鐘鈴聲。
震動	若您希望鬧鐘響起時裝置震動，請選取此核取方塊。
重複	選取您希望鬧鐘響起的天數，然後輕觸 確定 。 註： 若您沒有為鬧鐘選取任何天數，會出現 不重複 ，提示您鬧鐘僅會響起一次。
標籤	為鬧鐘標記特殊活動的名稱。

 **註：**在鬧鐘螢幕上，您亦可透過輕觸目錄按鈕  → **新增鬧鐘** 新增鬧鐘。

暫時停用鬧鐘

在鬧鐘螢幕上，清除您想要停用之鬧鐘時間的核取方塊。

刪除鬧鐘



- 1 在鬧鐘螢幕上，輕觸您想要刪除的鬧鐘時間。
- 2 在設定鬧鐘螢幕上，輕觸目錄按鈕  → **刪除鬧鐘**。

令所有鬧鐘靜音

您可變更該設定，選擇讓鬧鐘在裝置處於無聲模式時響起。

- 1 在鬧鐘螢幕上，輕觸目錄按鈕  → 設定。
- 2 靜音模式下的鬧鐘設定裝置處於無聲模式時鬧鐘是否響起。









計算機

- 1 輕觸應用程式按鈕  → 計算機 。基本的計算機面板即會開啓。
- 2 在計算機面板上輕觸相應按鈕以執行計算；輕觸清除按鈕以清除顯示的號碼或符號。
- 3 要執行進階計算，請滑動左側的基本計算面板，即會出現進階面板；您亦可輕觸目錄按鈕  → 進階面板。

錄音程式

開啓此應用程式即可錄製並播放視訊和聲音。您亦可將錄音設為您裝置的鈴聲。

 **註：**錄音程式僅支援 amr 格式的錄音。

- 1 輕觸應用程式按鈕  → 錄音程式 。
- 2 輕觸  開始錄音。
- 3 輕觸  結束錄音。
- 4 輕觸  開始播放錄音；輕觸  停止播放錄音。
- 5 輕觸儲存此錄音即可在 microSD 卡上儲存此錄音
- 6 要再次播放錄音，請輕觸應用程式按鈕  → 音樂  → 歌曲，然後選取您要播放的錄音。如需音樂的更多資訊，請參閱音樂。

語音撥號器

輕觸應用程式按鈕  → 語音撥號器 。

有了語音撥號器，您即可藉由將相符的語音指令儲存到裝置中來撥打電話及執行應用程式。

依照螢幕上的範例及提示說出可引發所需活動的語音指令。

說出語音命令啟動動作



- 1 當語音撥號器以語音指令範例提示您如，撥給聯絡人，請說出包括欲撥打電話給對方的聯絡人姓名的指令。例如，若您想要撥給叫做 John 的聯絡人，請使用此指令 **Call <Name>** (撥給 <姓名>)，然後對裝置說出「撥給 John」。
- 2 裝置識別出您的指令後，就會自動列出相符的動作。現在您可選擇撥給聯絡人，或從清單開啓應用程式。

Outlook 工作

輕觸應用程式按鈕  → Outlook Task 。

使用此應用程式掌控您的待辦事項。

新增工作

- 1 輕觸應用程式按鈕  → Outlook Task  開啓工作清單。
- 2 輕觸目錄按鈕  → 新工作項目。
- 3 輸入該工作的以下資訊：

What (何事)	輸入工作主旨。
When (何時)	設定工作開始和完成的時間。
Description (說明)	工作內容摘要。

Reminder (提醒)	若您需要裝置於特定時間提醒您此工作，請選取此選項並輸入提醒時間。
Extra options (額外選項)	<ul style="list-style-type: none"> • 狀態：輕觸狀態區域以使用可用標籤標記工作的狀態。 • 優先：輕觸優先區域以使用可用標籤設定工作的優先順序。 • 隱私：輕觸隱私區域以確定該工作的性質為公開還是隱私。

4 輕觸儲存，該工作隨即列在「Outlook 工作」清單上。

若要管理工作

從已儲存工作清單中，您可：

- 輕觸並按住所需工作，以叫出蹦現式功能表。您可將工作標記為已完成、予以編輯或刪除。
- 輕觸所需的工作，以檢視詳細資訊。輕觸**編輯**或**刪除**，以編輯或刪除工作，或輕觸目錄按鈕  → **完成標記**以將工作標記為已完成。

調整工作設定

在工作清單上，輕觸目錄按鈕  → **Settings (設定)**。

Hide completed tasks (隱藏完成的工作)	選取此選項後，您會看到工作被標記為 已完成 。
選擇排序	依優先順序、名稱或修改時間排序工作。
Set alerts & notifications (設定鬧鐘和通知)	從以下提醒模式中選擇一種： <ul style="list-style-type: none"> • Alert (鬧鐘)：提醒時間到時螢幕直接顯示工作資訊。 • Status bar notification (狀態列通知)：提醒時間到時，狀態列的通知區域內會出現工作鬧鐘圖示。 • Off (關閉)：停用提醒。
Select ringtone (選取鈴聲)	選擇提醒鈴聲。
Vibrate (震動)	選擇裝置是否震動以提醒工作。

管理工作提醒

- 1  圖示顯示時，輕觸狀態列的通知區域。
- 2 輕觸 **Task alert** (工作鬧鐘) 項目以檢視工作資訊。
- 3 若您想將提醒延遲幾分鐘，請輕觸 **Snooze all** (延遲全部)；若您想永久停用該提醒，請輕觸 **Dismiss all** (解除全部)。

SIM 管理員



輕觸應用程式按鈕  → **SIM Manager** 。

您可新增或刪除 SIM 卡上的聯絡人，查看該卡上儲存的聯絡人和訊息數量。

要將您選取的裝置聯絡人項目複製到 SIM 卡，請輕觸目錄按鈕  → **Import Contact**。

Outlook 備註

輸入備註

- 1 輕觸應用程式按鈕  → **Outlook 備註**  以開啓 Outlook 備註畫面。
- 2 輕觸目錄按鈕  → **新備註**項目，以開啓**建立備註**畫面。
- 3 使用螢幕上鍵盤在備註欄位內輸入您的備註。
- 4 輕觸**儲存**按鈕以儲存您完成的備註並返回到備註螢幕，該螢幕上會顯示新備註。

 **註**：若您不想儲存備註，請輕觸**取消**按鈕。

刪除備註

您可利用兩種方式刪除備註：

- 輕觸並按住欲刪除的備註，然後從隨即顯示的蹦現式功能表中選取**刪除備註**。
- 輕觸備註，以開啓**編輯備註**畫面。輕觸**刪除**按鈕以永久刪除您手機上的備註。

Quickoffice

有了 Quickoffice，您可檢視、建立及編輯儲存在裝置的 microSD 卡上、附加在電子郵件內或公佈在 Google Docs 帳戶上的 Microsoft® Word (.doc)、Microsoft Excel (.xls)、Microsoft PowerPoint® (.ppt) 及 Adobe Acrobat® PDF 檔案。



若要開啓 Quickoffice 主畫面

輕觸應用程式按鈕  → Quickoffice 。





- 1 輕觸以啓動用於開啓特定類型檔案的應用程式。例如，若要開啓 Microsoft Word 文件，請輕觸 **Quickword**。
- 2 輕觸以檢查是否有可用的應用程式更新檔。
- 3 輕觸以瀏覽 Quickoffice 網站，以取得使用 Quickoffice 進階功能的相關資訊。
- 4 輕觸以瀏覽提供 Quickoffice 新聞或評論的網站。您也可從此處傳送您的意見或想法。
- 5 輕觸以找出您可在如 Google Docs 的網路帳戶上檢視的文件。
- 6 輕觸以使用搜尋方塊尋找檔案。
- 7 輕觸以瀏覽儲存在裝置 microSD 卡上、在最近文件資料夾內或上傳至您的網路帳戶中的檔案。

檢視文件或試算表

- 1 輕敲或拖曳文件內容，以檢視所需的部分。
- 2 若要放大或縮小所需的文件區域：
 - 輕觸文件上任一處，以啟動縮放模式，然後再輕觸縮放控制項  或 。
 - 分開兩指可放大；收合兩指可縮小。

在文件中搜尋文字

- 1 輕觸目錄按鈕  → **搜尋**。即會開啓搜尋方塊。
- 2 在搜尋方塊中輸入您想要搜尋的文字。
- 3 相符文字會以反白顯示。
- 4 在搜尋方塊的右端，輕觸搜尋圖示  或  以尋找文件內的相符文字。

使用 Quickoffice 為資料夾或檔案排序

輕觸目錄按鈕  → **排序**以根據名稱、類型、大小或修改日期重新整理資料夾和檔案清單。

重新命名、刪除、複製、移動資料夾或檔案，或檢視資料夾或檔案內容

輕觸並按住一個檔案或資料夾，然後在快顯目錄上選取您想要執行的工作。



註： Quickoffice 支援以下檔案格式：

- Microsoft Word：97-2003 .doc、2007 .docx
- Microsoft Excel：97-2003 .xls、2007 .xlsx
- Microsoft PowerPoint：2000-2003 .ppt、2007 .pptx
- Adobe Acrobat PDF：1.0-1.4/Acrobat 5、1.5-1.7/Acrobat 8、1.7 Acrobat 9
- 文字檔案：.txt



註： Android 適用的 Quickoffice 支援 Microsoft Word、Excel 和 PowerPoint 2007 及更早版本的檢視。



註： 如需有關使用 Quickoffice 應用程式的詳細資訊，請開啓所需的應用程式，然後輕觸目錄按鈕  → **說明** → **造訪客戶服務中心**。

使用 Dell PC Suite 來同步您的 Dell™ Streak 與電腦中的資料

連接至電腦並安裝 Dell PC Suite

- 1 使用 30 針腳 USB 纜線連接裝置與電腦。等候您的電腦自動安裝軟體驅動程式。
- 2 在顯示的**選取通訊方法**對話框中，輕觸 **Copy media files to/from your computer(MTP)** 或 **Copy other files to/from your computer**。輕觸**確定**按鈕來確認您的選擇。
- 3 安裝完成後，一個新的「卸除式磁碟」將在您的電腦中顯示。這樣您就可以透過電腦查看存儲在 MicroSD 卡中的內容。
- 4 從電腦瀏覽卸除式磁碟中的內容，在 Dell PC Suite 資料夾上連按兩下，然後再連按兩下 DellPCSuite.exe 來開始安裝同步軟體。



註：您亦可以造訪 support.dell.com 並選取產品型號來下載對應的 Dell PC 套件。

- 5 安裝完成後，**手機連接精靈**視窗將顯示。按照指示並輸入裝置名稱以便於 Dell PC Suite 識別您的裝置。
 - 6 當偵測到連接的裝置後 Dell PC Suite 視窗將開啓。此圖示  將顯示在電腦螢幕的右下角。
- 註：**如果 Dell PC Suite 無法自動開啓，請在電腦桌面按**開始** → **所有程式** → **Dell** → **Dell PC Suite**。

使用 Dell PC Suite



註：如需電腦套件的所有功能與設定之詳情，請先開啓 **Sync Manager** 或 **Backup Manager**，然後按一下上方目錄列中的 **Help**，或按一下位於目標項目旁的 **Help** 按鈕。

使用 Sync Manager 進行同步

- 1 按一下 **Dell PC 套件** 視窗中的 **Sync Manager** 圖示。將開啓 **Sync Manager** 視窗。
- 2 按一下 **Sync Manager** 視窗中的 **設定 Settings...** 按鈕或按一下 **Tools**→**Settings...** 來打開 **Sync Manager Settings**。
- 3 請遵循螢幕中的指示選取 **Outlook®** 應用程式以及您想與裝置進行同步處理的分類資料 (**聯絡人、工作、行事歷與備註**)，並選擇您希望進行手動或自動同步備份。
- 4 要開始同步請按一下 **Dell PC Suite** 視窗中的 **Synchronize Now** 圖示。

使用 Backup Manager 來備份或復原裝置資料

爲防止裝置中的資料遺失，您可以使用 **Backup Manager** 在您的電腦中建立裝置資料備份，當需要時可將電腦中的備份資料匯入至裝置。我們建議您定期備份您裝置中的資料。

- 1 在 **Dell PC Suite** 視窗中，按一下 **Backup Manager** 圖示。**Backup Manager** 將打開。
- 2 按一下 **Backup...** 或 **Restore...** 按鈕來執行備份或還原工作。



註：若要開始還原工作，您必須先從 **Previously created backups:** 清單中選取一個備份檔案。







註：如要指定備份文檔的存儲位置，按一下上方的目錄列中的 **Tools**→**Options**→**Save To**。

退出 Dell PC Suite

在電腦螢幕右下角的圖示上按一下滑鼠右鍵 ，然後按一下 **Exit**。





在 HDMI 裝置上播放視訊



- 1 使用裝置底部的主接口上的 30 插腳連接器上插入 30 插腳連接器。
- 2 連接您的裝置至一個 HDMI 裝置，例如 HDMI 顯示器或者使用 HDMI 資料纜線連接的電視機。
- 3 輕觸應用程式按鈕  → 圖集 。
- 4 輕觸視訊的縮圖來開始播放此視訊。
- 5 裝置螢幕顯示 **Video out** (視訊輸出) 選項要求您的確認。輕觸 **Yes** (是) 開始在連接的 HDMI 裝置顯示器上播放該視訊。輕觸 **No** (否) 開始在裝置上播放該視訊。
- 6 如要在裝置螢幕和 HDMI 顯示器之間切換播放的視訊，請輕觸目錄按鈕  → **Change video out** (變更視訊輸入)。
- 7 請使用裝置螢幕上的控制功能控制播放：
 - 輕觸  按鈕來暫停以及  按鈕恢復播放。
 - 輕觸或拖移黃色的進度列來倒轉或快進視訊。

 註：該裝置支援透過 HDMI 輸出的 WMV9/MPEG-4/H264/H263 視訊檔。

 註：HDMI 輸出解像度為 720p。

GSM 通話設定故障排除

問題	可能的原因	可能的解決方案
與通話有關的問題		
SIM 卡問題	SIM 卡故障或損壞。	請讓您的服務提供者幫助您檢測 SIM 卡。
	SIM 卡的插入方法不正確。	正確地插入 SIM 卡。
	SIM 卡的金屬接觸點有灰塵或不乾淨。	請使用一個柔軟的乾布清潔 SIM 卡的金屬接觸點。
接收差	您所處的位置的網路訊號太弱，例如，位於在地下室或高樓旁。因此無法有效地接收無線傳輸訊號。	請前往可以正常接收網路訊號的位置。
	目前網路繁忙 (例如：在尖峰期間，網路也許過於繁忙以至於不能處理額外的電話)。	請避免在此期間使用裝置，或稍後再次嘗試。
	您與您的服務提供者的基地台距離太遠。	您可以向您的服務提供者要求一個服務區域地圖。
無法撥出	沒有安裝 SIM 卡。	請安裝一個有效的 SIM 卡至您的裝置。
	訊號差。	請移至一個開放的空間，如身在建築物內，請移至窗口附近。
	您的裝置為飛航模式，所以不能無線連線。	輕觸狀態列上的狀態區域並清除飛航模式核選方塊。
	您已啓用限制通話功能。	輕觸首頁按鈕  → 目錄按鈕  → 設定 → 通話設定 → 限制通話 → 全部取消。
	您已啓用限制撥號號碼。	輕觸首頁按鈕  → 目錄按鈕  → 設定 → 通話設定 → 限制撥號號碼。停用限制撥號號碼 (FDN)。





問題	可能的原因	可能的解決方案
無法接聽來電	訊號差。	請移至一個開放的空間，如身在建築物內，請移至窗口附近。
	您的裝置為飛航模式，所以不能無線連線。	輕觸狀態列上的狀態區域並清除飛航模式核選方塊。
	您已啓用限制通話功能。	輕觸首頁按鈕  → 目錄按鈕  → 設定 → 通話設定 → GSM 通話設定 → 限制通話 → 全部取消。
無法新增聯絡人至裝置	存儲聯絡人的空間不足。	從裝置中刪除不需要的聯絡人資訊。
回音或噪音	服務提供者的主幹網路品質不高，或本地電話線品質不高。	掛斷並再次撥號。或許您將切換至更高品質的主幹網路或電話線。
通話時有雜音	通話期間，您的附近也許有電磁源（例如：電視、微波烤箱等）。	請移至其他位置以減小電磁干擾。
無法啓用某些通話功能	您的服務提供者不支援這些功能，或您沒有申請這些功能的服務。	聯絡您的服務提供者。
PIN 碼已鎖定	您已經連續 3 次輸入了不正確的 PIN 碼。	聯絡您的服務提供者。並使用服務提供者向您提供的 SIM 卡之 PUK 碼來解鎖您的 SIM 卡。
系統問題		
電池無法充電	電池或充電器已損壞。	請聯絡您的經銷商。
	裝置的運作溫度環境低於 0 °C 或高於 45 °C。	請盡量避免電池充電的溫度環境為極高或極低的溫度。
	電池與充電器的接觸狀態不佳。	請檢查所有的連接器，確認是否所有的連接處都正確連接。

問題	可能的原因	可能的解決方案
無法開啓裝置	電量已耗盡。	爲裝置充電。
	後蓋板鬆動。	請確保後蓋板牢牢地固定在裝置上。
	裝置系統已損壞。	請參閱第 130 頁獲取解決方案。
	電池的接觸點不乾淨。	尋求經銷商的幫助來清潔接觸點。
裝置自動關機	後蓋板鬆動。	請確保後蓋板牢牢地固定在裝置上。
縮短待命時間	待命時間的長短取決於您的服務提供者的系統設定。相同裝置如果使用不同服務提供者的系統的待命時間長短不一定相同。	如果您位於訊號比較弱的區域，請暫時關閉您的裝置。
	電量已耗盡。在高溫環境下，電池壽命將縮短。	使用新電池。
	如您無法連接至網路，此裝置還會繼續傳送訊號以嘗試找到一個基地台。如此一來，將消耗電池電量結果導致縮短待命時間。	請前往可以存取網路的位置，或暫時關閉您的裝置。
訊息問題		
無法傳送或接收文字訊息	您的裝置模式爲飛航模式，所以不能無線連線。	輕觸狀態列上的狀態區域並清除飛航模式核選方塊。
	訊號強度不夠。	嘗試前往不同的位置獲取更佳的訊號接收。
無法傳送或接收文字訊息	您的裝置模式爲飛航模式，所以不能無線連線。	輕觸狀態列上的狀態區域並清除飛航模式核選方塊。
	無法使用 MMS 服務。	請從您的網路服務提供者處訂購 MMS 服務。
	您沒有正確設定 MMS 設定。	請檢查您的網路連接，並且與您的網路服務提供者確認已正確設定您的 MMS 設定。
	您裝置的記憶體剩餘空間不足。	請檢查您裝置的記憶體空間是否足夠。如有需要可以刪除沒有用的資料來釋放存儲空間。

問題	可能的原因	可能的解決方案
無法傳送或接收電子郵件	沒有正確設定您的網際網路連接或電子郵件設定。	請檢查您的網路連線，並且與您的電子郵件服務提供者確認已正確設定您的電子郵件設定。
網際網路問題：		
無法連接至網路	無效的 SIM 卡。	聯絡您的服務提供商。
	您不在網路服務覆蓋區域內。	服務覆蓋區域詳情，請諮詢您的服務提供商。
	訊號弱。	請移至一個開放的空間，如身在建築物內，請移至窗口附近。
媒體問題		
我電腦中的 Windows Media Player 播放使用此裝置擷取的視訊時沒有聲音	此裝置使用 AMR 格式錄製視訊聲音，但是 Windows Media Player 不支援 AMR 解碼。	請使用支援 AMR 解碼的視訊播放器播放，例如 QuickTime。

如果由於系統損壞而無法開啓此裝置，請使用以下兩種辦法中的任意一種：

重設您的裝置至預設狀態



- 1 按住電源按鈕 ，然後輕觸螢幕中的**關機**選項來關閉裝置。
- 2 同時按住音量增強按鈕  和音量減弱按鈕 。
- 3 按住音量按鈕，同時按住電源按鈕直到顯示設定畫面。
- 4 按下音量按鈕來移動螢幕中的亮顯條至**重設為原廠設定**選項。
- 5 按下相機按鈕  開始重設程序。
- 6 請等候裝置重新啓動。

啓動軟體修復

- 1 請取出裝置中的 MicroSD 卡。
- 2 請使用 MicroSD 配接器將 MicroSD 連接至電腦。
- 3 使用電腦的瀏覽器造訪 support.dell.com 並遵循指示將軟體升級封裝下載至 MicroSD 卡。



註：此裝置僅識別軟體升級封裝為「Update.pkg」。如果下載的封裝名字不是「Update.pkg」，請使用「Update.pkg」將其重新命名。





- 4 斷開 MicroSD 卡與電腦的連接，然後將 MicroSD 卡安裝至裝置。
- 5 請遵循**重設您的裝置至預設狀態**中的步驟 1 至步驟 3 來開啓設定畫面。
- 6 按下音量按鈕來移動亮顯條至**透過 SD 卡中的 Update.pkg 升級軟體**選項，並按下相機按鈕  以確認您的選擇。
- 7 按下相機按鈕  確認您的選擇，並啓動軟體修復。



註：如您想取消軟體恢復，按下音量減弱按鈕 。

- 8 請等候裝置載入檔案並重新啓動系統。

如有需要，您可以使用下面的方法校準您的觸控式螢幕：

- 1 按住電源按鈕 ，然後輕觸螢幕中的**關機**選項來關閉裝置。
- 2 同時按住音量增強按鈕  和音量減弱按鈕 。
- 3 按住音量按鈕，同時按住電源按鈕  直到顯示設定畫面。
- 4 按下音量按鈕來移動螢幕中的亮顯條至**重設為原廠設定**選項。
- 5 輕觸相機按鈕  來啓動觸控式螢幕校準。
- 6 請等候裝置重新啓動。

索引

A

Amazon MP3, 91

Android Market, 87

F

Facebook, 62

G

Gmail, 69

Google Talk, 72

Google 地圖, 75

Google 帳號
設定, 69

Google 搜尋, 46

M

microSD, 106

安裝, 13

格式化, 48

設定為 USB 硬碟, 106

關閉 USB 儲存功能, 106

O

Outlook 工作, 118

Outlook 備註, 120

P

PC 套件, 123

PIN

啓用, 100

變更, 100

Q

Quickoffice, 121

S

SIM 卡

插入, 12

SIM 管理員, 120

SugarSync, 91

T

TouchDown, 67

Twitter, 64

W

Wi-Fi, 52

Y

YouTube, 85

三劃

小工具

Google 搜尋, 46

定義, 19

新增, 22

工作, 118

四劃

文字訊息

接收, 41

撰寫

MMS, 38

SMS, 38

日期, 96

五劃

主畫面

自訂, 20

充電, 14

出廠重設, 48

六劃

地圖, 75

自訂, 94

行事曆, 114

行動網路, 50

七劃

快速鍵, 28

快顯目錄, 42

八劃

周遭環境光線感應器, 10

狀態列, 24

圖示, 25

九劃

封包內容, 7

後蓋板

卸下, 12

闔上, 14

按鈕

目錄, 9

返回, 9

相機, 9

音量增強 / 減弱, 8

首頁, 9

電源和睡眠 / 喚醒, 9

故障排除, 126

- 相機, 101
- 相機：拍照, 102
- 相機：拍攝視訊, 104
- 相機：管理相片, 102
- 相機：管理視訊, 105
- 計算機, 117
- 音樂, 111
 - 建立播放清單, 113
 - 播放, 112
- 飛行模式, 53
- 首頁畫面, 20

十劃

- 時區, 96
- 時間, 96
- 訊息, 38

十一劃

- 停用所有連接, 53
- 控制
 - 觸控螢幕, 16
- 控制鈕, 8
- 捷徑
 - 定義, 19
 - 新增, 21
- 清除所有資料, 48
- 設定
 - 日期與時間, 96

- 語言, 97
- 聲效與鈴聲 e, 95
- 顯示, 94

軟體

- 升級, 49
- 恢復, 130

連接

- Wi-Fi, 52
- 至電腦, 106
- 行動網路, 50

- 連絡人, 34

十二劃

- 備份
 - 資料, 124
- 備註, 120

十三劃

- 感應器, 10
- 搜尋, 46
- 裝置
 - 自訂, 94
 - 保護, 98
 - 重設, 48
 - 設定, 12, 47
 - 開啓, 15
 - 概觀, 8
 - 關閉, 15
- 資料連接, 50
- 資料備份與還原, 124

- 鈴聲, 95
- 電子郵件, 59
- 電池
 - 充電, 14
 - 插入, 13
- 電源控制; Widget :
 - 電源控制, 47

十四劃

- 圖庫, 109
- 緊急軟體恢復, 130
- 網路
 - 書籤, 58
 - 連接, 50
 - 應用程式, 69
 - 瀏覽, 54
- 與 PC 同步
 - 使用 PC 套件, 123
- 語言, 97
- 語音搜尋, 46
- 語音撥號器, 118

十五劃

- 影片
 - 於 HDMI 裝置播放, 125
- 撥號, 30
- 鬧鈴, 116
- 鬧鐘, 116

十六劃

- 螢幕
 - 方向, 19
 - 校準, 130
 - 關閉/開啓, 15
- 螢幕上鍵盤, 43
- 螢幕解鎖模式, 98
 - 建立, 98
 - 啓用/停用, 99
- 錄音程式, 117
- 錄音機, 117

十七劃

- 應用程式
 - 我的最愛列, 27
 - 定義, 19
 - 捷徑, 28
 - 清除資料, 47
 - 最近使用, 28
 - 導航, 27
- 聲音, 95
- 聯絡人: 同步, 37, 103
- 聯絡人: 查看, 35
- 聯絡人: 新增, 34
- 趨近感應器, 10
- 還原
 - 資料, 124
- 鍵盤, 43

十八劃

藍牙, 107

二十劃

觸控螢幕, 16

二十一劃

攝錄影機；相機：攝錄影機, 104

二十三劃

顯示設定, 94

