

# Dell EMC PowerEdge R740

DELL EMC

ラックサーバ

## サーバ構成ガイド

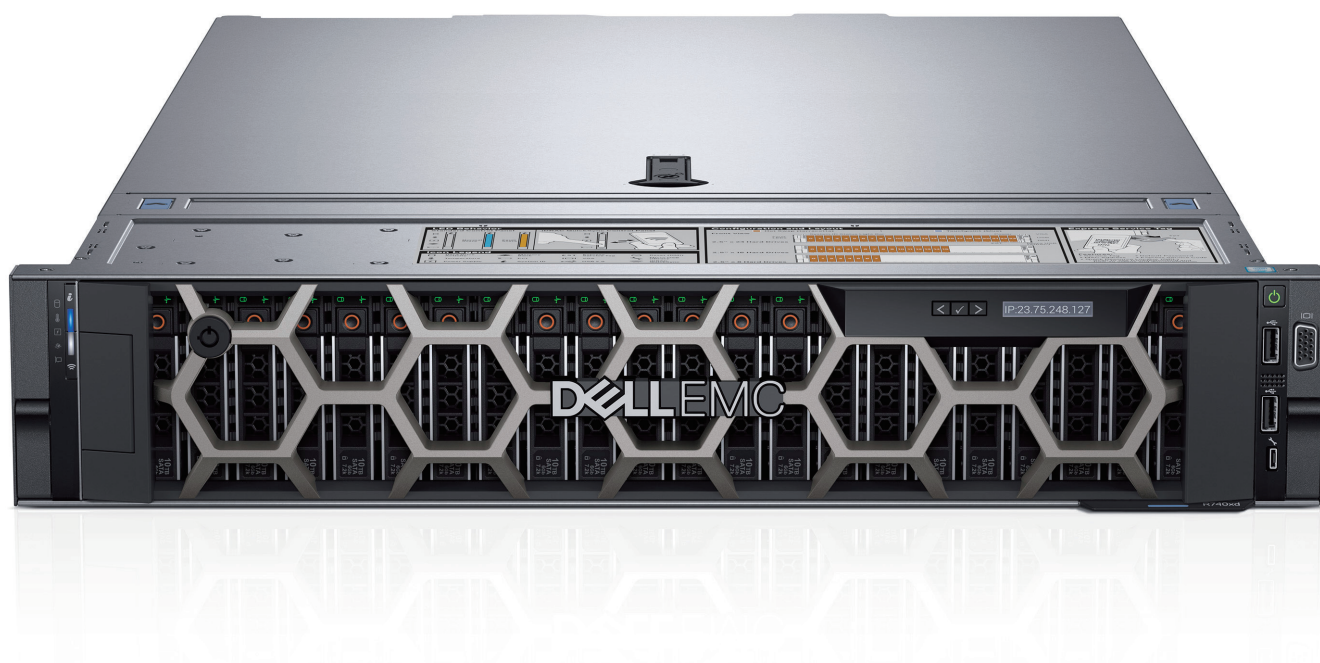

### Contents

製品概要 .....	P3
構成フロー .....	P7
構成詳細情報 .....	P13
価格表 .....	P43

# サーバ構成ガイドについて

- 「サーバ構成ガイド」は、Dell EMC PowerEdge 製品を構成するためにご参考いただけるシステム概要、接続性、留意点、価格などの情報を記載しております。
- Dell EMC パートナープログラムにご登録いただいている方は「ソリューションコンフィギュレータ」ご利用時の補足資料としてご活用いただけます。Dell EMC パートナープログラムにつきましては、ご登録方法とあわせ次の URL よりご確認ください。  
Dell EMC パートナープログラムのご登録ガイド [https://partnerdirect.dell.com/sites/channel/ja\\_jp/Pages/MyAccount.aspx](https://partnerdirect.dell.com/sites/channel/ja_jp/Pages/MyAccount.aspx)
- 「ソリューションコンフィギュレータ」は、次の URL (要サインイン) にあります「始める」ボタンからご利用いただけます。  
ソリューションコンフィギュレータ [https://partnerdirect.dell.com/sites/channel/ja\\_jp/purchasing-tools/pages/osc.aspx](https://partnerdirect.dell.com/sites/channel/ja_jp/purchasing-tools/pages/osc.aspx)  
同 URL 画面右側に「ソリューションコンフィギュレーター ユーザーマニュアル」をご用意しておりますので、必要な場合はあわせてご利用ください。
- Dell EMC パートナープログラム <http://www.dell.com/jp/partner/p/>
- 「サーバ構成ガイド」は大きく分けて次のような情報をご案内しております。

## 製品概要

詳細 3ページ

製品の外観、内部構造をご案内しております。各オプション製品の取り付け位置などご確認ください。

## 構成フロー

詳細 7ページ

製品に追加可能なオプション製品の項目一覧をご案内しております。各項目で選択可能なオプションは詳細を含め、構成詳細情報をご確認いただけます。  
一部の項目に関しましては、構成ツールにて関連するオプションと連動し、自動選択、項目の表示/非表示が行われる点にご注意ください。

## 構成詳細情報

詳細 13ページ

構成フローにてご案内しております各オプション製品項目にて選択可能なオプション製品の一覧と詳細情報をご案内しております。ご選択いただくオプション製品の詳細、ご選択いただいたオプション製品に関連して必要となります追加のオプション情報、その他の注意点を含めご確認ください。  
また、構成ツールにてオプション選択時、選択内容に問題/修正の必要がないかを検証し、必要な場合にはメッセージが表示されますので、表示内容に対する補足情報としてご活用いただけます。

## 価格表

詳細 43ページ

オプション製品の価格一覧表となります。構成ツールにて作成いただいたオプション製品の変更時などにご利用ください。

※ 構成フローの各項目にある[詳細〇ページ]と、構成詳細情報の[〇〇の構成詳細は〇〇ページをご参照ください。]、および[構成フローへ戻る]のテキスト部分には、リンクが設定されており、該当ページへ移動することができます。

- 「サーバ構成ガイド」はデルオンラインストアにて「システムのカスタマイズ」ご利用時の補足資料としてご参考いただくことも可能です。デルオンラインストアでの「システムのカスタマイズ」は、各モデルの製品詳細ページにあります「カスタマイズして購入」ボタンからご利用いただけます。一部「カスタマイズして購入」ボタンが表示されない製品が存在しますので、「デルへのお問合せ」ボタンからご確認ください。  
各モデルの製品詳細ページにアクセスするには、次の URL から対象モデルをご選択ください。  
PowerEdgeサーバ 製品 <http://www.dell.com/jp/business/p/servers>
- こちらのガイドに記載しております内容は、公開時の情報となります。各製品の取り扱い状況や価格などの最新情報は「ソリューションコンフィギュレータ」、もしくは、デルオンラインストアの「システムのカスタマイズ」にてご確認ください。
- サーバ構成ガイドの最新版は次の URL からご利用いただけます。  
PowerEdge サーバ構成ガイド <http://www.dell.com/learn/jp/ja/jpbsd1/campaigns/sv-config-guide>
- サポート情報およびマニュアルなどに関しましては、次の URL から対象製品をご選択いただく事にご利用いただけます。  
サポート <http://www.dell.com/support/home/jp/ja/jpbsd1>  
※ 最新情報に関しましては日本語翻訳の都合上、英語サイト (<http://www.dell.com/support/>)にてご確認ください。
- 製品に関する最新情報は次のURLからご利用ください。  
サーバ、ストレージ、ネットワーク関連製品 <http://www.dell.com/jp/business/p/enterprise-products>  
eカタログサイト - エンタープライズ製品情報ガイドステーション <http://japancatalog.dell.com/c/ent/>

PowerEdge R740		
特長	技術仕様	
プロセッサ	Intel® Xeon® SP × 最大2(プロセッサあたり最大28コア)	
メモリ	DDR4 DIMMスロット × 24、RDIMM/LRDIMMをサポート、最高速度2,666MT/秒、最大3TB NVDIMM × 最大12、最大192GB ECC Registered DDR4 DIMMのみをサポート	
ストレージ コントローラ	内蔵コントローラ: PERC H330、H730P、H740P、HBA330、SWRAID(ソフトウェアRAID) S140 ブート最適化済みのストレージ サブシステム: HWRAID 2 × M.2 SSD 120 GB、240 GB 外部PERC(RAID): H840 外付HBA(RAID非対応): 12Gbps SAS HBA	
ドライブ ベイ	前面ドライブベイ: 2.5インチSAS/SATA(HDD/SSD) × 最大16、最大61TB、または3.5インチSAS/SATA HDD × 最大8、最大80TB オプションのDVD-ROM、DVD+RW	
電源装置	Titanium認定取得: 750W、 Platinum認定取得: 495W、750W、1,100W、 1,600W、2,000W	48VDC 1,100W、380HVDC 1,100W、240HVDC 750W(中国/日本) 完全な冗長性を備えたホットプラグ対応電源 完全な冗長性を備えたホットプラグ対応ファン × 最大6
サイズ設定	フォームファクタ: ラック(2U)	シャーシの奥行: 715.5mm
組み込み管理	IPMI 2.0準拠 iDRAC9 with Lifecycle Controller (Express、Enterprise) Quick Sync 2ワイヤレスモジュール(オプション)	
ベゼル	オプションのLCDベゼルまたはセキュリティベゼル	
OpenManage™ ソフトウェア	OpenManage Enterprise OpenManage Essentials	OpenManage Mobile OpenManage Power Center
統合と接続	統合: Microsoft® System Center、VMware® vCenter™、BMC Software	接続: NagiosおよびNagios XI、Oracle Enterprise Manager、HP Operations Manager、IBM Tivoli Netcool/OMNIBus、IBM Tivoli® Network Manager、CA Network and Systems Management
セキュリティ	TPM 1.2/2.0(オプション) 暗号化形式を用いて署名されたファームウェア セキュアブート	システム ロックダウン セキュアな消去
I/Oとポート	ネットワークインターカードのオプション 1GE × 4または10GE × 2 + 1GE × 2または10GE × 4または25GE × 2 前面ポート: ビデオ、USB 2.0 × 2(USB 3.0を使用可能)、専用のiDRAC DirectマイクロUSB 背面ポート: ビデオ、シリアル、USB 3.0 × 2、専用のiDRACネットワークポート ビデオカード: VGA ライザーオプション(PCIe Gen3スロット × 最大8、x16スロット × 最大4)	
GPUオプション	NVIDIA: Tesla P100、K80、K40、Grid M60、M10、 P4、Quadro P4000 AMD: S7150、S7150X2	最新情報については、 <a href="http://Dell.com/GPU">Dell.com/GPU</a> を参照してください。
サポート対象オペレーティング シ ステム	Canonical® Ubuntu® LTS Citrix® XenServer® Microsoft Windows Server® with Hyper-V Red Hat® Enterprise Linux SUSE® Linux Enterprise Server VMware® ESXi	仕様と相互運用性の詳細については、以下を参照してください。 <a href="http://Dell.com/OSsupport">Dell.com/OSsupport</a>
OEMモデルも用意	ベゼルからBIOS、パッケージングにいたるまで、お客様自身で設計、構築したかのような外観と使い勝手を備えたサーバをご利用いただけます。詳細については、 <a href="http://Dell.com/OEM">Dell.com/OEM</a> を参照してください。	
推奨サポート	重要なシステム向けのデル プロサポートプラス、またはPowerEdgeソリューション向けに優れたハードウェアおよびソフトウェアサポートを提供するデル プロサポート。コンサルティングおよび導入のサポートも用意されています。詳細については、Dellの担当者までお問い合わせください。Dellサービスの提供内容および条件は、地域によって異なります。詳細については、 <a href="http://Dell.com/ServiceDescriptions">Dell.com/ServiceDescriptions</a> をご覧ください。	

## 前面

### 2.5インチシャーシ(16 × 2.5")

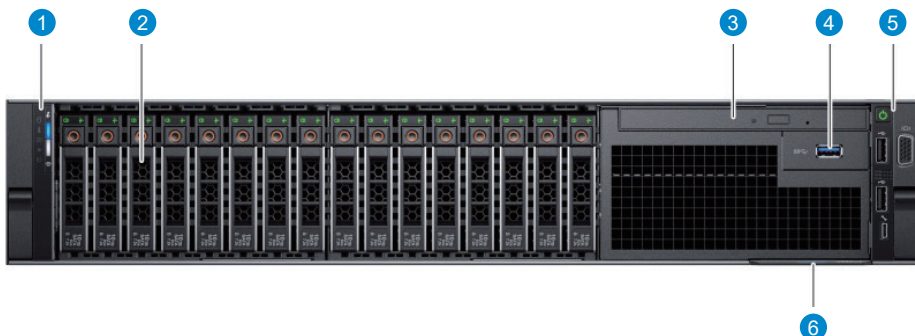

- ① 左コントロールパネル
- ② ハードドライブ
- ③ 光学ドライブ(オプション)
- ④ USB 3.0 ポート(オプション)
- ⑤ 右コントロールパネル
- ⑥ 情報タグ

### 3.5インチシャーシ(8 × 3.5")

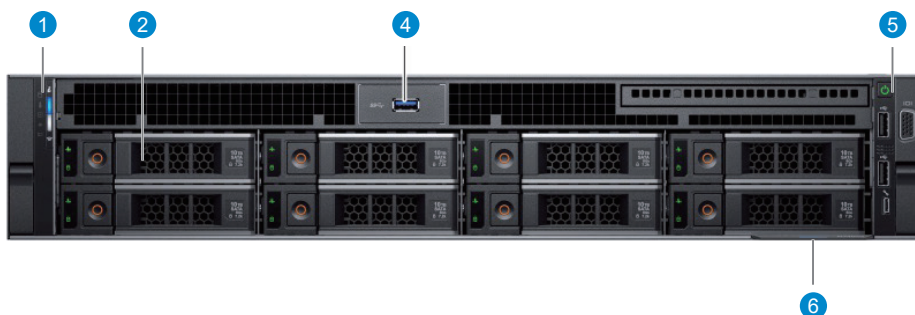

- ① 左コントロールパネル
- ② ハードドライブ
- ③ 光学ドライブ(オプション)
- ④ USB 3.0 ポート(オプション)
- ⑤ 右コントロールパネル
- ⑥ 情報タグ

### 左コントロールパネル

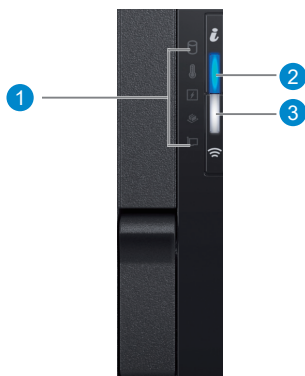

- ① ポート LEDインジケータ
- ② システムの正常性とシステムIDインジケータ
- ③ iDRAC Quick Sync 2 ワイヤレスインジケータ(オプション)

### 右コントロールパネル

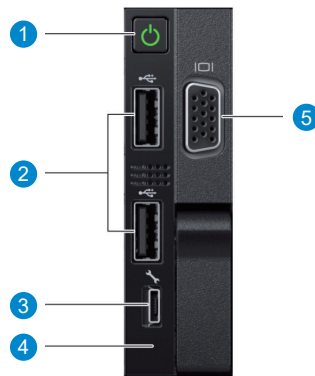

- ① 電源ボタン
- ② USB ポート(2)
- ③ iDRAC ダイレクトポート
- ④ iDRAC ダイレクトLEDインジケータ
- ⑤ VGA ポート

## 背面

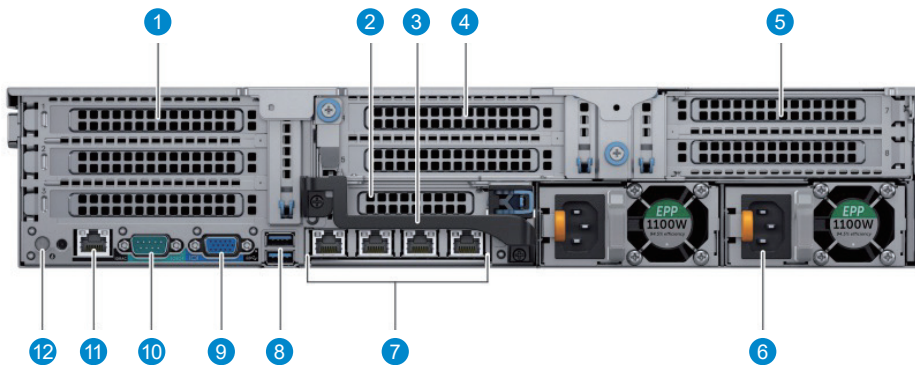

- ① フルハイト PCIe拡張カードスロット(3)
- ② ハーフハイト PCIe 拡張カードスロット
- ③ 背面ハンドル
- ④ フルハイト PCIe 拡張カードスロット(2)
- ⑤ フルハイト PCIe 拡張カードスロット(2)
- ⑥ 電源装置ユニット(2)
- ⑦ NICポート
- ⑧ USBポート(2)
- ⑨ VGAポート
- ⑩ シリアルポート
- ⑪ iDRAC 9の専用ポート
- ⑫ システム識別ボタン

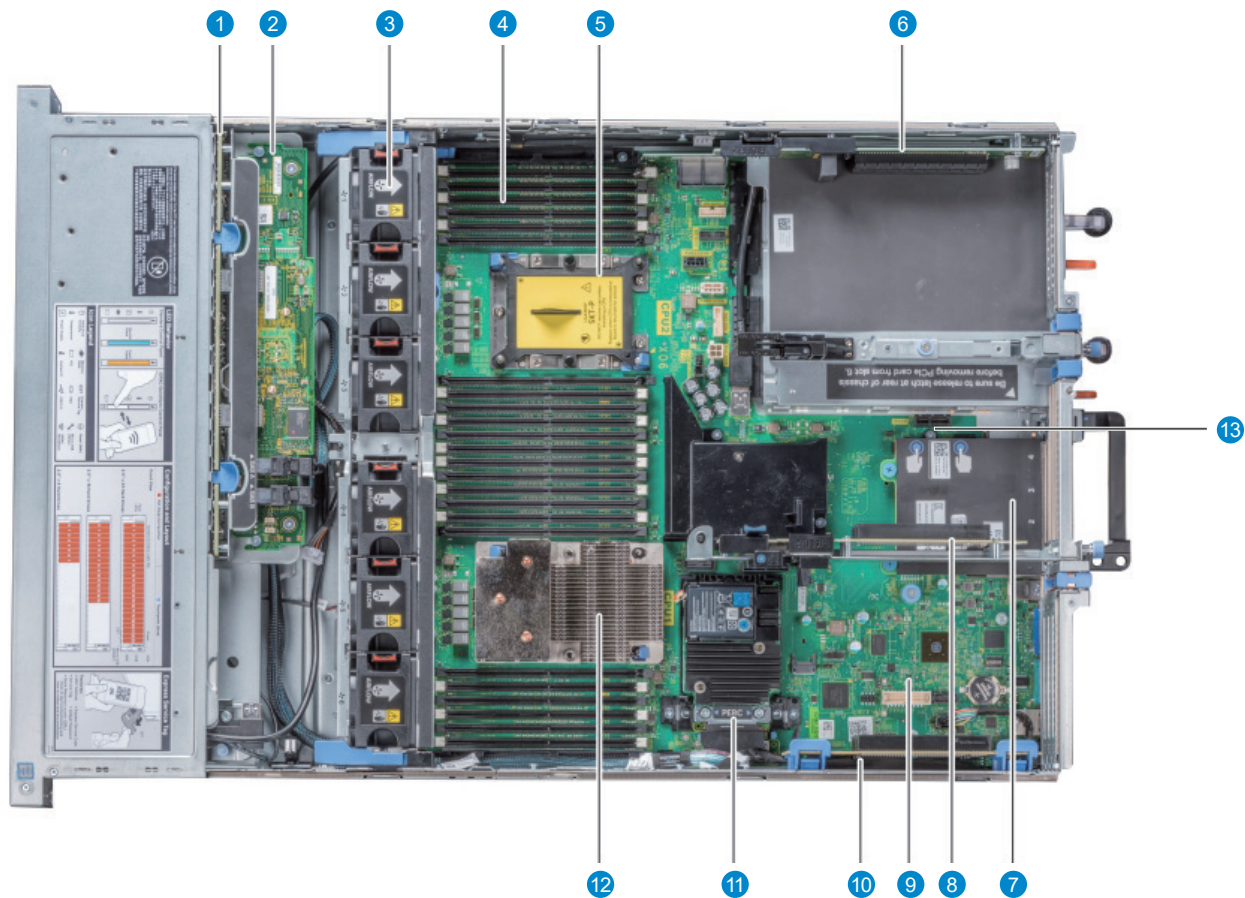

- ① ハードドライブバックプレーン
- ② バックプレーンエキスパンダカード
- ③ 冷却ファンアセンブリの冷却ファン(6)
- ④ メモリモジュール
- ⑤ CPU2 プロセッサおよびヒートシンクモジュールソケット  
(ダストカバー付き)
- ⑥ 拡張カードライザー 3
- ⑦ ネットワークdaughterカード
- ⑧ 拡張カードライザー 2
- ⑨ システム基板
- ⑩ 拡張カードライザー 1
- ⑪ 内蔵ストレージコントローラカード
- ⑫ CPU1 プロセッサおよびヒートシンクモジュール
- ⑬ iDRAC/vFlashスロット

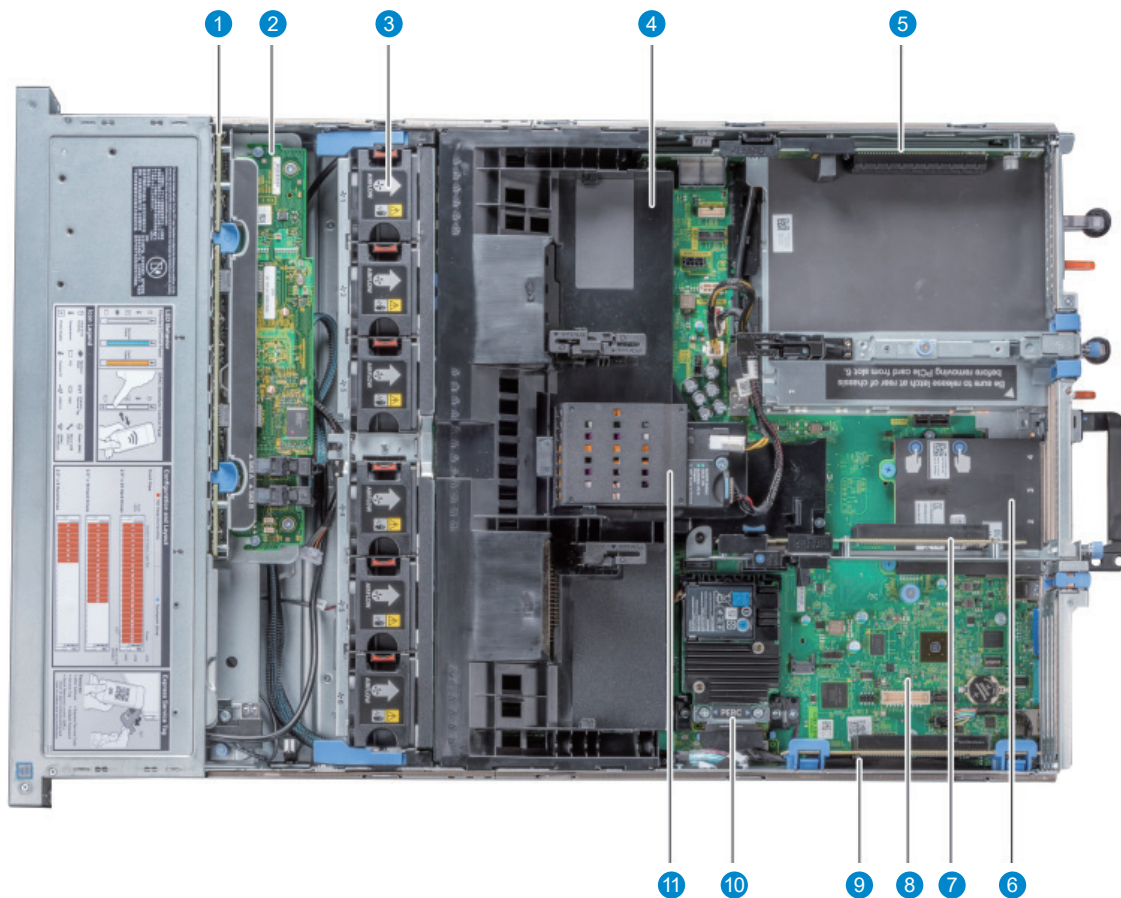

- ① ハードドライブバックプレーン
- ② バックプレーンエキスパンダカード
- ③ 冷却ファンアセンブリの冷却ファン(6)
- ④ エアフローカバー
- ⑤ 拡張カードライザー 3
- ⑥ ネットワークdaughterカード
- ⑦ 拡張カードライザー 2
- ⑧ システム基板
- ⑨ 拡張カードライザー 1
- ⑩ 内蔵ストレージコントローラカード
- ⑪ NVDIMM-N バッテリー

「ソリューションコンフィギュレータ」では次の並び順で Module が配置されております。必要な製品をご選択ください。

構成作成開始

## 製品本体

1/3

### ベース [Module Id:1]

PowerEdge R740 サーバ [Option Id: R740] が選択されております。

### マザーボード [Module Id:1536]

PowerEdge R740/R740XD マザーボード [Option Id: MB] が選択されております。

### Trusted プラットフォーム モジュール (TPM) [Module Id:1574]

[詳細13ページ](#)

Trusted プラットフォーム モジュール (TPM) は、セキュリティー関連のチップで購入後に追加はできません。

### シャーシ構成 [Module Id:1530]

[詳細13ページ](#)

シャーシは搭載する CPU 数、ハードドライブ数、RAID タイプなどから選択することができます。CPU 数など、構成によっては選択できないシャーシがございます。

### CPU [Module Id:1550]

[詳細14ページ](#)

CPU名、クロック、C(コア)数、T(スレッド)数、UPIリンク速度、対応Mem(メモリ)クロックよりご選択ください。

### 2nd CPU [Module Id:1551]

2CPU構成時、[CPU]の選択が自動的に反映されます。1CPU構成時も自動的に「追加プロセッサなし」が反映されます。

### CPU サーマル構成 [Module Id:1697]

[詳細15ページ](#)

[GPU]を選択する場合は、選択したGPUに合わせてヒートシンクを選択する必要があります。

### ファン [Module Id:1531]

通常ヒートシンク構成の場合はスタンダードファン、[GPU]で使用するヒートシンク構成の場合、パフォーマンスファンが自動で反映されます。

### メモリ DIMM タイプ と スピード [Module Id:1561]

[詳細15ページ](#)

メモリタイプをRDIMMs/LRDIMMsからご選択ください。

### メモリ 構成 タイプ [Module Id:1562]

[詳細16ページ](#)

メモリ ミラーリングなどメモリRAS機能は、こちらからご選択ください。

### メモリ 容量 [Module Id:1560]

[詳細15ページ](#)

メモリ モジュール サイズ × 枚数をご選択ください。

[次のページへ](#)

前のページから

## 製品本体

2/3

### RAID 構成 [Module Id:1540]

詳細16ページ

出荷可能なRAID構成の一覧です。シャーシ構成、ディスク構成によっては選択できない構成もございます。

### RAID コントローラ [Module Id:1541]

詳細17ページ

RAID キャッシュや機能に応じて適切なカードをご選択ください。

### ハードドライブ [Module Id:1570]

詳細18ページ

ディスク サイズ、タイプ(SSD, SAS, SATA等)、SSDメーカー型番などからご選択、×本数を入力してください。

### ハードドライブ 2nd RAID コンテナ 用[Module Id:1571]

詳細18ページ

RAID構成 1+5、1+ 未設定 の場合にご選択ください。詳細はハードドライブにてご確認ください。

### SATA HDD Info [Module Id:42]

[SATA HDD]選択時、ベーシックサポートをご希望の場合のみ、ご選択ください。  
※ SATA HDD 保守は、1年となることをご確認の上ご選択ください。

### ブート最適化ストレージカード [Module Id:1696]

詳細19ページ

ブート用 M.2 デバイス(PCIeカード)となります。容量、枚数、RAID有無からご選択ください。

### システム マネジメント [Module Id:1520]

詳細20ページ

iDRAC(Integrated Dell Remote Access Controller)はこちらからご選択いただけます。  
PowerEdgeサーバの管理ツールで、アラート送信、リモート管理等、管理者の負担軽減を行ないます。

### ネットワーク ドーター カード [Module Id:1518]

詳細20ページ

ネットワークドーターカードは、メーカー、帯域等、変更可能なLOM(LAN on MotherBoard)となります。  
必要な構成に合わせてご選択ください。

### PCIe ライザー [Module Id:1510]

詳細21ページ

PCIスロットを使用される場合はこちらからご選択ください。  
選択内容によりPCIスロットへ追加可能な製品に制限があることにご注意ください。

### 追加 ネットワークカード [Module Id:1514]

詳細22ページ

PCIスロットに追加される NIC、Mellanox InfiniBand、Intel Omni-Path はこちらからご選択ください。  
対応する「PCIe ライザー [Module Id:1510]」を選択する必要があります。

### HBA(ホスト バス アダプタ) [Module Id:1516]

詳細23ページ

PCIスロットに追加されるFC HBAはこちらからご選択ください。  
対応する「PCIe ライザー [Module Id:1510]」を選択する必要があります。

### NVMe/PCIe ストレージアダプタ [Module Id:1519]

詳細23ページ

PCIスロットに追加されるSAS HBA、PowerVault MD14xx用RAIDコントローラはこちらからご選択ください。  
対応する「PCIe ライザー [Module Id:1510]」を選択する必要があります。PCIe NVMe はカスタマーキット扱いとなります。

次のページへ



前のページから

## 製品本体

3/3

### GPU/FPGA/Acceleration カード [Module Id:1517]

詳細23ページ

PCIスロットに追加される GPU はこちらからご選択ください。対応する「PCIe ライザー [Module Id:1510]」を選択する必要があります。

### 電源ユニット [Module Id:1620]

詳細24ページ

2GPU構成の場合は1100W以上を、3GPU構成の場合は1600W(200V)以上の電源ユニットをご選択ください。

### 電源ケーブル [Module Id:1621]

詳細24ページ

電源ケーブルは100V対応及び200-250V対応のものがございますので、お客様の電源環境にあった電源ケーブルをご選択ください。

### ペゼル [Module Id:1532]

詳細25ページ

前面LCDパネルご利用のお客様はこちらからご選択ください。

### Quick Sync [Module Id:1695]

詳細25ページ

Quick Sync 2 はこちらからご選択ください。

### 内蔵 光学ドライブ [Module Id:1600]

詳細25ページ

本体内蔵の光学式ドライブが必要な場合は、こちらからご選択ください。  
USB接続(外付け)の光学式ドライブが必要な場合は「サーバ アクセサリ [Module Id:1630]」からご選択ください。

### グループ マネージャ [Module Id:1692]

詳細25ページ

iDRAC エンタープライズのグループマネージャ機能を有効化するかをご選択ください。

### パスワード [Module Id:1693]

詳細25ページ

iDRAC 工場出荷時パスワードのデフォルト/ランダムをご選択ください。

### BIOS/システム 構成 [Module Id:1533]

詳細25ページ

性能、消費電力に関連するBIOSのプロファイル設定です。

### アドバンスシステム構成 [Module Id:1534]

詳細26ページ

UEFI BIOS、Energy Starの設定です。

### Engineering/Informational (Multi Select) [Module Id:596]

構成上不要な情報となりますので、選択して頂く必要ございません。

次のページへ

前のページから

## オペレーティング システム (OS)

### OS [Module Id:1650]

詳細26ページ

Dell OEM OSおよびハイパーバイザーの選択です。

### ライセンス [Module Id:1651]

詳細26ページ

Windows Server は追加ライセンス、それ以外はこちらからライセンス/サブスクリプションをご選択ください。

### 追加仮想マシン MS2016用 [Module Id:1661]

詳細29ページ

Windows Server 2016 STD で 3VM以上必要な場合、選択が必要です。詳細ページの例をご参照ください。

### OSメディアキット [Module Id:1652]

詳細30ページ

「OS [Module Id:1650]」、「2nd OS [Module Id:1655]」にてご選択いただいた製品に対応するメディアをご選択ください。

### 2nd OS [Module Id:1655]

詳細30ページ

仮想マシン用Windows Server OS をご選択ください。

### クライアントアクセス ライセンス [Module Id:1658]

詳細31ページ

Windows Server CAL および SQL 追加ライセンスは、こちらからご選択ください。

## 仮想化

### 内蔵SDモジュール [Module Id:1640]

詳細31ページ

ISDM (ESXi ブート用内蔵 SDカードモジュール) 用のSDカードはこちらからご選択ください。

### ISDMとVflashカードリーダー [Module Id:1542]

詳細31ページ

ISDM (ESXi ブート用内蔵 SDカードモジュール) および iDRAC 用 vFlash はこちらからご選択ください。

### 有効 仮想化 [Module Id:1653]

詳細32ページ

OSにWindowsライセンスを含めている場合有効になります。Hyper-Vの機能を有効化にして出荷する場合はこちらからご選択ください。

### 仮想化ソフトウェアとサポート [Module Id:1665]

詳細32ページ

「OS [Module Id:1650]」にて VMware ESXi 選択時、vSphere、vCenter および VSAN ライセンス/サブスクリプションはこちらからご選択ください。

## ソフトウェア

### データベース ソフトウェア [Module Id:1657]

詳細33ページ

SQL Server ライセンスはこちらからご選択ください。

### システム管理 アップグレード [Module Id:1659]

詳細33ページ

iDRACの特定機能を有効化して出荷する場合は、こちらからご選択ください。

次のページへ

前のページから

## サービス

### ハードウェアサポート [Module Id:29]

詳細34ページ

サーバに付与するサポートレベルをこちらから選択ください。OEMのソフトウェアを付ける場合必ずプロサポート以上をご選択ください。

### オンサイト診断サービス [Module Id:713]

電話での問題切り分け時間を短縮されたい場合は、こちらからご選択ください。

### 14G サービスプロモーション [Module Id:1288]

構成上不要な情報となりますので、選択して頂く必要ございません。

### データプロテクション [Module Id:1291]

HDD返却不要サービスをご利用される場合はこちらからご選択ください。

### Proactive メンテナンス アド-オン [Module Id:1284]

年1回のファームウェア更新サービスです。

### デプロイメントサービス [Module Id:714]

詳細37ページ

Dell EMC の基本導入サービスを利用される場合はこちらからご選択ください。

### 追加 デプロイメント サービス [Module Id:1290]

詳細37ページ

デプロイメント サービスのアドオンです。「デプロイメント サービス [Module Id:714]」にて ProDeploy 以上の製品をご利用いただく場合、選択可能となります。

### DPS:トレーニングと認証 [Module Id:1280]

詳細38ページ

Dell EMC のトレーニングサービス/トレーニングクレジットはこちらからご選択ください。

### リモートコンサルティングサービス [Module Id:735]

詳細38ページ

Dell EMC によるベストプラクティスベースの提案、リモートでのアドバイザリーサービスです。

### Stock & sell (チャネル) [Module Id:35]

構成上不要な情報となりますので、選択して頂く必要ございません。

### Stock & Sell - アップセル (チャネル) [Module Id:433]

構成上不要な情報となりますので、選択して頂く必要ございません。

次のページへ

前のページから

## 周辺機器

### ラックレール [Module Id:1610]

詳細38ページ

ラックレールはこちらからご選択ください。

### サーバアクセサリ [Module Id:1630]

詳細39ページ

ネットワーキングケーブルやトランシーバ、外付けDVDドライブ等のサーバアクセサリを利用される場合はこちらからご選択ください。

## 配送 & ドキュメンテーション

### 出荷 [Module Id:1500]

構成上不要な情報となりますので、選択して頂く必要ございません。

### 出荷資料 [Module Id:1690]

構成上不要な情報となりますので、選択して頂く必要ございません。

### システムドキュメンテーション [Module Id:1590]

システムドキュメントおよびOpen Manage DVDキットはこちらからご選択ください。

### Optional ドキュメンテーション [Module Id:1591]

構成上不要な情報となりますので、選択して頂く必要ございません。

### 情報のみ用 [Module Id:129]

構成上不要な情報となりますので、選択して頂く必要ございません。

### 配送料 [Module Id:950]

構成上不要な情報となりますので、選択して頂く必要ございません。

## その他のオプション

### 将来のテクニカルサポート [Module Id:33]

構成上不要な情報となりますので、選択して頂く必要ございません。

### GCP/OEM PM [Module Id:335]

構成上不要な情報となりますので、選択して頂く必要ございません。

### Dell Services: Standard Asset Report [Module Id:920]

詳細42ページ

CFI(カスタム・ファクトリー・インテグレーション) サービスを利用して、資産管理レポートの提供をします。

構成作成完了

# 構成詳細情報

## Trusted プラットフォーム モジュール [Module Id:1574]

[構成フローへ戻る](#)

- Trusted Platform Module (TPM) は、セキュリティキーの生成/保存、パスワードの保護/認証、デジタル証明書の作成/保存に使用されます。
- XenServer 7.1, ESXiはTPM2.0に対応していません。
- 納品後の追加販売はしていませんので、いずれかをご選択いただくことを推奨いたします。なお、出荷時はOff設定となっております。

Option Id	SKU	Item
5098753	461-AAEL	Trusted プラットフォーム モジュール 1.2
5098754	461-AAEM	Trusted プラットフォーム モジュール 2.0
NTPM	461-AADZ	Trusted プラットフォーム モジュール なし

オペレーティングシステム(OS)の構成詳細は26ページをご確認ください。

## シャーシ構成 [Module Id:1530]

[構成フローへ戻る](#)

- シャーシ構成によって、選択可能なCPU数、RAID、Disk、PCIカード(NIC/HBA/GPU等)が異なります。
- 下記の「シャーシ構成選択ガイド」にて適切なシャーシをご選択ください。
- ご購入後に異なるシャーシオプションへの変更ができません。(CPU数・ハードウェア or ソフトウェアRAID等)
- GPUは2CPU構成のみ選択可能です。また、シャーシ構成、PCIレイザ構成によって選択可能なGPUが異なります。

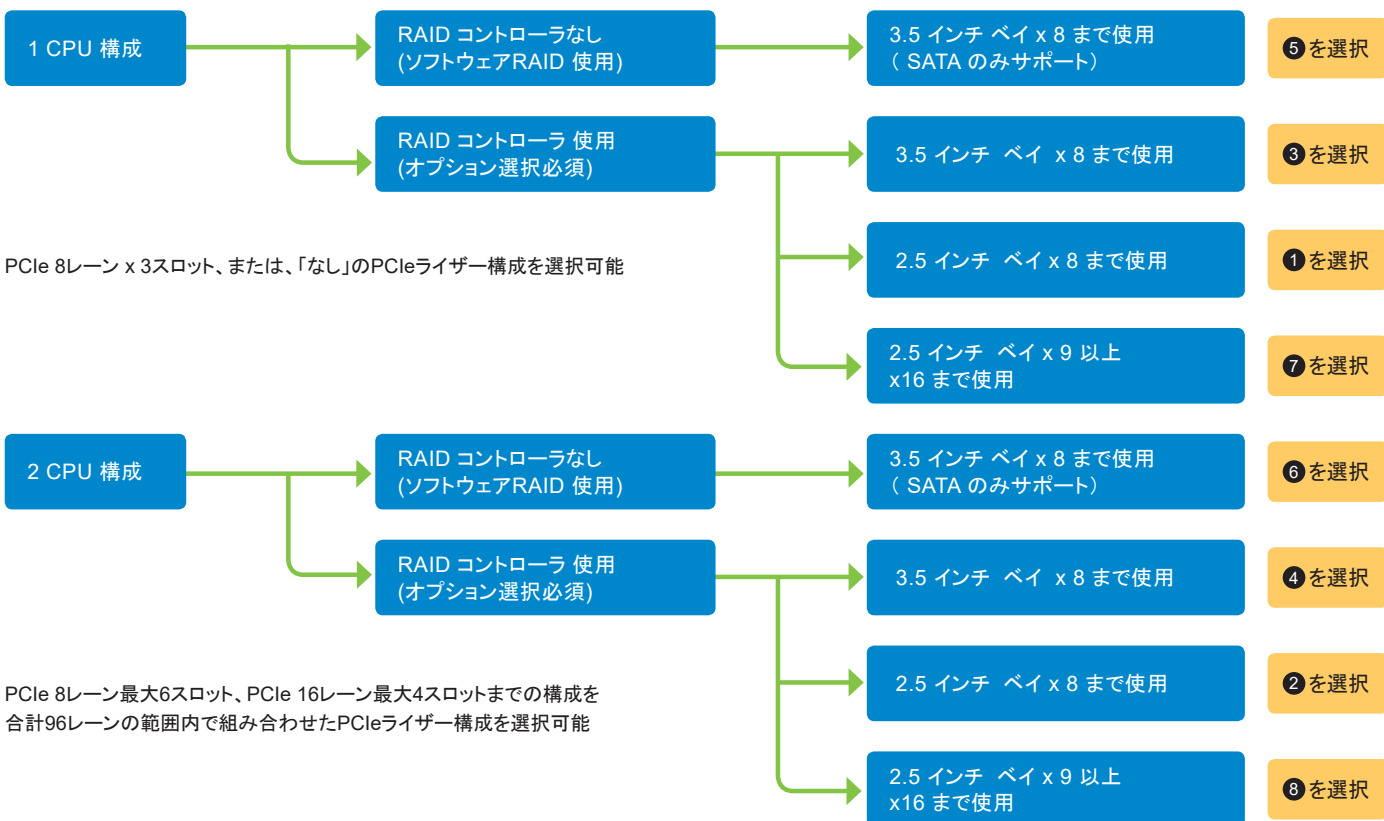

#	Option Id	SKU	Item
①	5102089	321-BCSJ	シャーシ最大 8 x 2.5インチ SAS/SATA ハードドライブ (1CPU 構成用) 付き
②	5102143	321-BCSM	シャーシ最大 8 x 2.5インチ SAS/SATA ハードドライブ (2CPU 構成用) 付き
③	5102087	321-BCSH	シャーシ最大 8 x 3.5インチ SAS/SATA ハードドライブ (1CPU 構成用) 付き
④	5102145	321-BCSO	シャーシ最大 8 x 3.5インチ SAS/SATA ハードドライブ (2CPU 構成用) 付き
⑤	5102148	321-BCSP	シャーシ最大 8 x 3.5インチ SAS/SATA ハードドライブ (ソフトウェア RAID 用) 付き, 1CPU 構成
⑥	5106762	321-BCSP	シャーシ最大 8 x 3.5インチ SAS/SATA ハードドライブ (ソフトウェア RAID) 付き, 2CPU 構成
⑦	5102132	321-BCSL	シャーシ最大 16 x 2.5インチ SAS/SATA ハードドライブ (1CPU 構成用) 付き
⑧	5102144	321-BCSN	シャーシ最大 16 x 2.5インチ SAS/SATA ハードドライブ (2CPU 構成用) 付き

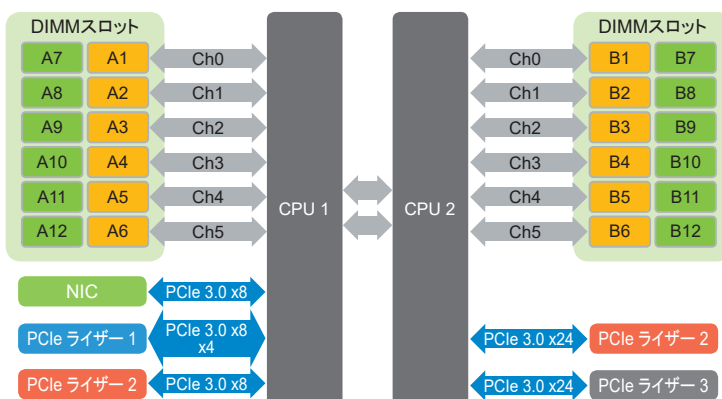

CPU の構成詳細は14ページをご確認ください。

RAID コントローラの構成詳細は17ページをご確認ください。

ハードドライブの詳細は18ページをご確認ください。

PCIe ライザーの詳細は21ページをご確認ください。

# 構成詳細情報

CPU [Module Id:1550]

[構成フローへ戻る](#)

- GSP (Global Standard Platform) Processorは、製品販売終了もしくはCPU販売終了まで提供をします。仮想化基盤の拡張時などに、CPU統一する場合には該当のCPUをご検討ください。
- Xeon Gold 6000以上では3UPI(Intel Ultra Path Interconnect)ですが、PowerEdge2ソケットサーバでは2UPIとなります。
- Xeon Bronze CPUは、ハイパースレッディング、ターボ機能は利用できません。
- 1CPU構成でご購入いただいた場合、2CPU構成へのアップグレードはできません。

シャーシの構成詳細は13ページをご確認ください。

メモリの構成詳細は15ページをご確認ください。

CPUサーマル構成の構成詳細は15ページをご確認ください。

クラス	Processor	GSP Processor	GHz	コア/スレッド	キャッシュ	TDP	対応メモリ	Option Id	SKU
Xeon Platinum	8180		2.5	28C/56T	38M	205W	DDR4-2666	5101113	338-BLMX
	8176		2.1	28C/56T	38M	165W		5101112	338-BLMW
	8170		2.1	26C/52T	36M	165W		5101111	338-BLMV
	8168		2.7	24C/48T	33M	205W		5101110	338-BLMU
	8164		2	26C/52T	36M	150W		5101109	338-BLMT
	8160	○	2.1	24C/48T	33M	150W		5101106	338-BLMR
	8153		2	16C/32T	22M	125W		5103422	338-BLVD
Xeon Gold	6154		3	18C/36T	25M	200W	DDR4-2666	5101105	338-BLMQ
	6152	○	2.1	22C/44T	30M	140W		5101104	338-BLMP
	6150		2.7	18C/36T	25M	165W		5101103	338-BLMO
	6148	○	2.4	20C/40T	27M	150W		5101102	338-BLMN
	6146		3.2	12C/24C	24M	165W		5101100	338-BLMM
	6144		3.5	8C/16T	24M	150W		5101099	338-BLML
	6142		2.6	16C/32T	22M	150W		5101098	338-BLMK
	6140		2.3	18C/36T	25M	140W		5101097	338-BLMJ
	6138		2	20C/40T	27M	125W		5101095	338-BLMH
	6136		3	12C/24T	24.75M	150W		5101094	338-BLMG
	6134		3.2	8C/16T	24.75M	130W		5101093	338-BLMF
	6132		2.6	14C/28T	19M	140W		5101090	338-BLME
	6130	○	2.1	16C/32T	22M	125W		5101086	338-BLMC
	6128		3.4	6C/12T	19.25M	115W		5101084	338-BLMB
6126		2.6	12C/24T	19.25M	125W	5101080	338-BLLY		
Xeon Gold	5122		3.6	4C/8T	16.5M	105W	DDR4-2400	5101078	338-BLLX
	5120	○	2.2	14C/28T	19M	105W		5103412	338-BLUX
	5118	○	2.3	12C/24T	16M	105W		5103410	338-BLUW
	5115		2.4	10C/20T	14M	85W		5103406	338-BLUU
Xeon Silver	4116		2.1	12C/24T	16M	85W	DDR4-2400	5103404	338-BLUT
	4114	○	2.2	10C/20T	14M	85W		5103402	338-BLUS
	4112	○	2.6	4C/8T	8.25M	85W		5103400	338-BLUR
	4110	○	2.1	8C/16T	11M	85W		5103398	338-BLUQ
	4108		1.8	8C/16T	11M	85W		5103394	338-BLUO
Xeon Bronze	3106		1.7	8C/8T	11M	85W	DDR4-2133	5103392	338-BLUN
	3104		1.7	6C/6T	8M	85W		5103388	338-BLUM

※CPUあたり1.5TBメモリ搭載可能なCPUはこちらです。

クラス	Processor	GSP Processor	GHz	コア/スレッド	キャッシュ	TDP	対応メモリ	Option Id	SKU
Xeon Platinum	8180M		2.5	28C/56T	38M	205W	DDR4-2666	5103432	338-BLVI
	8176M		2.1	28C/56T	38M	165W		5103430	338-BLVH
	8170M		2.1	26C/52T	36M	165W		5103428	338-BLVG
	8160M		2.1	24C/48T	33M	150W		5103426	338-BLVF
Xeon Gold	6142M		2.6	16C/32T	22M	150W	DDR4-2666	5103420	338-BLVC
	6140M		2.3	18C/36T	25M	140W		5103418	338-BLVB
	6134M		3.2	8C/16T	24.75M	130W		5103416	338-BLUZ

※NEBSターミナル向けの、長期利用を想定したCPUはこちらです。

クラス	Processor	GSP Processor	GHz	コア/スレッド	キャッシュ	TDP	対応メモリ	Option Id	SKU
Xeon Silver	4109T		2	8C/16T	11M	70W	DDR4-2400	5103396	338-BLUP

## CPUサーマル構成 [Module Id:1697]

[構成フローへ戻る](#)

- ヒートシンクは基本的には自動選択項目ですが、GPU搭載をご希望の場合には、お客様にご選択いただく必要がございます。
- GPUの製品によって、適切なヒートシンクは異なりますので、下記ご参照ください。
- GPUは2CPU構成のみ選択可能です。また、シャーシ構成、PCIeライザ構成によって選択可能なGPUが異なります。

### GPUを搭載しない場合（自動選択）

	Item	Option Id	SKU
1CPU	1 ヒートシンク(CPU 125W以下)	<b>5102438</b>	370-ADPF, 412-AAIQ
	1 ヒートシンク(CPU 125W以上)	<b>5099778</b>	370-ADPF, 412-AAIR
2CPU	2 ヒートシンク(CPU 125W以下)	<b>5099793</b>	412-AAIQ, 412-AAIQ
	2 ヒートシンク(CPU 125W以上)	<b>5102468</b>	412-AAIR, 412-AAIR

### GPUを搭載する場合（搭載するGPUに応じて選択）

	PCIe ライザ選択	GPU選択	Item	Option Id	SKU
2CPU+GPU	④	NVIDIA Tesla M10	ヒートシンクインストールキット(GPU構成)	<b>5103108</b>	412-AAJK
	⑥	NVIDIA Tesla P4	ヒートシンクインストールキット(EPS 12Vケーブルなし)	<b>HSNCBL</b>	750-AAXW
	④	その他のGPU	ヒートシンクインストールキット(EPS 12Vケーブル付)	<b>HSWCBL</b>	750-AAXX

シャーシの構成詳細は13ページをご確認ください。

CPUの構成詳細は14ページをご確認ください。

GPUの構成詳細は23ページをご確認ください。

PCIeライザの構成詳細は21ページをご確認ください。

GPU/FPGA/Acceleration カードの構成詳細は23ページをご確認ください。

## メモリ DIMM タイプとスピード [Module Id:1561]、メモリ容量 [Module Id:1560]

[構成フローへ戻る](#)

### <メモリ構成について>

- メモリパフォーマンスの観点から、同一メモリモジュールを、CPUあたり6枚もしくは12枚構成を推奨させていただきます。
- 最大2サイズまでのメモリ混在構成は可能ですが、現在は製品出荷時は同一メモリでの構成のみとしております。
- CPUあたり6枚・12枚以外でも動作いたしますが、メモリ帯域幅の観点からアプリケーションのパフォーマンスが不安定になる場合がございます。
- また、出荷時構成のメモリ配置を変更することで最適なパフォーマンスが発揮される場合もございます。
- メモリ容量として6枚・12枚で構成ができない場合には、できる限りCPUあたり1~3枚、4枚、8枚になるよう構成してください。

### <NVDIMM構成について>

- NDIMMを選択時、ダブルワイドGPUは2台まで、シングルワイドGPUは4台までとなります。
- NVDIMMは、2CPU構成のみ選択可能で、以下の構成をサポートしております。

### メモリ DIMM タイプとスピード[Module Id:1561]

Option Id	SKU	Item
<b>5099278</b>	370-ADNU	2666MT/s RDIMMs

#### メモリ容量[Module Id:1560]

Option Id	SKU	Item
<b>5098893</b>	370-ADNI	8GB RDIMM, 2667MT/s, シングル ランク
<b>5098888</b>	370-ADND	16GB RDIMM, 2667MT/s, デュアル ランク
<b>5098890</b>	370-ADNF	32GB RDIMM, 2667MT/s, デュアル ランク

### メモリ DIMM タイプとスピード[Module Id:1561]

Option Id	SKU	Item
<b>5099276</b>	370-ADNT	2666MT/s LRDIMMs

#### メモリ容量[Module Id:1560]

Option Id	SKU	Item
<b>5098892</b>	370-ADNH	64GB LRDIMM, 2667MT/s, クワッド ランク

### メモリ DIMM タイプとスピード[Module Id:1561]

Option Id	SKU	Item
<b>5099518</b>	370-ADOJ	2666MT/s RDIMMs + NVDIMM

#### メモリ容量[Module Id:1560]

Option Id	SKU	Item
<b>5098893</b>	370-ADNI	8GB RDIMM, 2666MT/s, シングル ランク
<b>5098888</b>	370-ADND	16GB RDIMM, 2666MT/s, デュアル ランク
<b>5098890</b>	370-ADNF	32GB RDIMM, 2666MT/s, デュアル ランク

#### メモリ容量[Module Id:1560]

Option Id	SKU	Item
<b>5102182</b>	370-ADRG	NV DIMM/バッテリーバックアップ/ケーブル
<b>5098887</b>	370-ADNC	16GB NVDIMM, 2666MT/s, シングル ランク

# 構成詳細情報

## メモリ構成タイプ [Module Id:1562]

[構成フローへ戻る](#)

Option Id	SKU	Item	構成内容
PEOPT	370-AAIP	パフォーマンス 最適化	ベースのRAS(Reliability Availability and Serviceability)機能とともに、メモリパフォーマンスを最適化。デフォルト設定です。
MEMIRR	370-AAYE	メモリ Mirroring	メモリをミラーリングするRAS機能です。使用可能なシステムメモリの容量は、インストールされている物理メモリ全体の半分になります。メモリモジュールのサイズ、速度、規格は同一である必要があります。また、メモリモジュールをCPUごとに6枚か12枚構成にしてください。
5105974	370-ADSV	シングル ランク Sparing メモリ モード	メモリチャンネルごとに1ランクをスペアに割り当てるRAS機能です。チャンネルあたり2ランク以上のメモリ構成が必要です。
5105973	370-ADSU	Multi ランクSparing メモリ モード	メモリチャンネルごとに2ランクをスペアに割り当てるRAS機能です。チャンネルあたり3ランク以上のメモリ構成が必要です。
VMFRM	379-BBGK	Fault Resilient メモリ-Vmware	vSphere Reliable Memoryに対応します。

vSphere Reliable Memory についての詳細は、下記URLをご参照ください。  
<http://ja.community.dell.com/techcenter/b/weblog/archive/2013/11/01/2-vsphere-55-dell>

## RAID構成 [Module Id:1540]

[構成フローへ戻る](#)

シャーシ	Option Id	SKU	Item	選択可能RAIDコントローラ			
				PERC H740P	PERC H730P	PERC H330	PERC HBA330
⑤⑥のみ ソフトウェア RAID	5098870	780-BCDM	C20, RAID なし with Embedded SATA				
⑤⑥以外 ハードウェア RAID	5098866	780-BCDI	C1, RAIDなし(Pass Through)		○	○	○
	5098869	780-BCDL	C2, RAID 0	○	○	○	
	5098871	780-BCDN	C3, RAID 1	○	○	○	
	5098873	780-BCDP	C4, RAID 5	○	○	○	
	5098874	780-BCDQ	C5, RAID 10	○	○	○	
	5098875	780-BCDR	C6, RAID 1 + RAID 5	○	○	○	
	5098876	780-BCDS	C7, RAID未設定	○	○	○	○
5098877	780-BCDT	C8, RAID 1 + RAID未設定	○	○	○		

シャーシの構成詳細は13ページをご確認ください。

RAIDコントローラの構成詳細は17ページをご確認ください。

ハードドライブの構成詳細は18ページをご確認ください。

ハードドライブ (2nd RAID コンテナ用)の構成詳細は18ページをご確認ください。



- 1CPU構成では内蔵Mini-Cardタイプですが、2CPU構成の場合にはPCIeカードタイプとなり1スロット専有します。
- RAID6/60をご希望の場合にはPERC H730P/H740Pいずれかをご選択ください。
- SED(自己暗号化ディスク)をご選択の場合には、PERC H730P/H740Pいずれかをご選択ください。
- PERC H330はRAID5/50に対応しておりますが、コントローラキャッシュがございません。PERC H730P/H740Pを推奨させていただきます。
- Linux OS + PERC S140(ソフトウェアRAID)をご選択の場合、UEFI BIOS構成のRAID1仮想ディスクからのみブートが可能です。  
データ領域等、別途MD RAIDを構成してください。
- H740Pは物理的には8GBのNVキャッシュを搭載しておりますが、現時点では4GBまで使用可能です。
- RAIDコントローラについての詳細は、下記URLをご参照ください。  
<http://www.dell.com/learn/us/en/04/campaigns/dell-raid-controllers>

RAID	CPU数	シャーシ	カードタイプ	Option Id	SKU	Item	対応RAID
ハードウェア RAID*	1CPU	①③⑦	Mini Card	5102516	405-AANQ	PERC H740P RAID コントローラ, 8Gb NV キャッシュ, ミニカード	0,1,5,6,10,50,60
				5102586	405-AANT	PERC H730P RAID コントローラ, 2Gb NV キャッシュ, ミニカード	0,1,5,6,10,50,60
				5102587	405-AANU	PERC H330 RAID コントローラ, ミニカード	0,1,5,10,50
				5102588	405-AANV	PERC HBA330 RAID コントローラ, 12Gb ミニカード	No RAID

RAID	CPU数	シャーシ	カードタイプ	Option Id	SKU	Item	対応RAID
ハードウェア RAID	2CPU	②④⑧	Low Profile	5099568	405-AAML	PERC H740P RAID コントローラ, 8Gb NV キャッシュ, アダプタ, ロープロファイル	0,1,5,6,10,50,60
				5103106	405-AAOE	PERC H730P+ RAID コントローラ, 2Gb NV キャッシュ, アダプタ, ロープロファイル	0,1,5,6,10,50,60
				5102432	405-AANP	PERC H330+ RAID コントローラ, アダプタ, ロープロファイル	0,1,5,10,50
				5101074	405-AANK	PERC HBA330+ RAID コントローラ, 12Gb アダプタ, ロープロファイル	No RAID
			Full Height	5102568	405-AANR	PERC H740P RAID コントローラ, 8Gb NV キャッシュ, アダプタ, フルハイト	0,1,5,6,10,50,60
				5099279	405-AAMR	PERC H730P+ RAID コントローラ, 2Gb NV キャッシュ, アダプタ, フルハイト	0,1,5,6,10,50,60
				5102569	405-AANS	PERC H330+ RAID コントローラ, アダプタ, フルハイト	0,1,5,10,50
				HBA330	405-AAOO	PERC HBA330+ RAID コントローラ, 12Gb アダプタ, フルハイト	No RAID

RAID	CPU数	シャーシ	カードタイプ	Option Id	SKU	Item	OSと対応RAID
ソフトウェア RAID	1CPU 2CPU	⑤⑥	--	NCTRLR	405-AACD	No Controller(PERC S140)	0,1,5,10 (Windows Server 2016, 2012 R2, 2012) UEFI BIOS+RAID1のみBoot可 (RHEL 7.2 & SLES 12 SP1)

シャーシの構成詳細は13ページをご確認ください。

ハードドライブの構成詳細は18ページをご確認ください。

# 構成詳細情報

ハードドライブ [Module Id:1570]、ハードドライブ 2nd RAID コンテナ 用 [Module Id:1571]

[構成フローへ戻る](#)

## SSD

- SSD製品のスペック詳細や、VSAN等へのサポート状況については、各メーカー様ホームページ等でご確認ください。
- 512e/4KディスクはESXi6.0以前ではサポートされておりません。
- 4K NativeディスクはESXi/VSANではサポートされておりません。
- SSD製品の世界的な供給問題の影響により、一時的に選択できない場合がございます。

メーカー	MODEL	Format	帯域	容量	TBW	2.5インチ		3.5インチ		SATA Embedded シャーン 512e 選択可
						Option Id	SKU	Option Id	SKU	
SAS Write Intensive (10 DWPD)										
Toshiba	PX05SM	512n	12Gbps	1.6TB	29200 TBW	5103717	400-ASFS	5103718	400-ASFT	
				800GB	14600 TBW	5103669	400-ASEV	5103670	400-ASEW	
				400GB	7300 TBW	5103644	400-ASEM	5103645	400-ASEN	
SAS Mix Use (3 DWPD)										
Toshiba	PX05SV	512n	12Gbps	3.84TB	21024 TBW	5106756	400-ASVR	5106757	400-ASWC	
				1.92TB	10512 TBW	5103737	400-ASFZ	5103738	400-ASGB	
				960GB	5256 TBW	5103690	400-ASFI	5103691	400-ASFJ	
				480GB	2628 TBW	5103647	400-ASEO	5103648	400-ASEP	
Samsung	PM1635a	512e	12Gbps	1.6TB	8760 TBW	5103710	400-ASFQ	5103711	400-ASFR	
				800GB	4380 TBW	5103664	400-ASET	5103665	400-ASEU	
				400GB	2190 TBW	5103637	400-ASEK	5103638	400-ASEL	
SATA Mix Use (3 DWPD)										
Samsung	SM863a	512n	6Gbps	1.92TB	10512 TBW	5103747	400-ASGE	5103748	400-ASGF	○
				960GB	5256 TBW	5103705	400-ASFO	5103706	400-ASFP	○
				480GB	2628 TBW	5103046	400-ARXG	5103660	400-ASES	○
				240GB	1314 TBW	5103630	400-ASEI	5103632	400-ASEJ	○
SAS Read Intensive (1 DWPD)										
Toshiba	PX05SR	512n	12Gbps	3.84TB	7008 TBW	5103752	400-ASGG	5103753	400-ASGH	
				1.92TB	3504 TBW	5102925	400-ARWC	5103727	400-ASFW	
				960GB	1752 TBW	5103679	400-ASEZ	5103680	400-ASFB	
Samsung	PM1633a	512e	12Gbps	3.84TB	7008 TBW	5103757	400-ASGI	5103758	400-ASGK	
				1.92TB	3504 TBW	5103731	400-ASFX	5103732	400-ASFY	
				960GB	1752 TBW	5103685	400-ASFC	5103686	400-ASFD	
SATA Read Intensive (1 DWPD)										
Intel	S3520	512n	6Gbps	1.6TB	2925 TBW	5103722	400-ASFU	5103723	400-ASFV	○
				960GB	1750 TBW	5103695	400-ASFK	5103696	400-ASFL	○
				800GB	1663 TBW	5103674	400-ASEX	5103675	400-ASEY	○
				480GB	945 TBW	5103044	400-ARXE	5103652	400-ASEQ	○
Samsung	PM863a	512n	6Gbps	3.84TB	7008 TBW	5103762	400-ASGL	5103763	400-ASGM	○
				1.92TB	3504 TBW	5103742	400-ASGC	5103743	400-ASGD	○
SATA Boot (1 DWPD)										
---		512n	6Gbps	120GB	219 TBW	5103625	400-ASEG	5103626	400-ASEH	○
SAS Mix Use SSD FIPS140 自己暗号化 (3 DWPD)										
Toshiba	PX05SVQ192B	512n	12Gbps	1.92TB	10512 TBW	510710	400-ATRX	510712	400-ATSC	
SATA Mix Use SSD 自己暗号化 (3 DWPD)										
Toshiba	THNSF81Q60CSE	512n	6Gbps	1.6TB	8760 TBW	5106694	400-ASYY	5106695	400-ASYZ	

### HDD

- 自己暗号化(FIPS140) HDDをご選択の場合には、RAIDコントローラはPERC H730PもしくはH740Pが必要です。
- ベーシックサポートをご選択の場合、SATA HDDの保守期間は、ご契約期間にかかわらず1年間となります。

<2.5インチHDD> 3.5インチシャーシでも選択可能

種別	RPM	帯域	Format	容量	2.5インチ		3.5インチ		SATA Embeddedシャーシ ⑤⑥ 選択可
					Option Id	SKU	Option Id	SKU	
SAS	15K	12Gbps	512n	900GB	5103865	400-ASGV	5103866	400-ASGW	
				600GB	5102974	400-ARWN	5102973	400-ARWM	
				300GB	5103806	400-ASGQ	5103807	400-ASGR	
	10K	12Gbps	512e	1.8TB	5103923	400-ARXC	5103924	400-ASHM	
				1.2TB	5103901	400-ASHI	5103902	400-ASHJ	
			512n	600GB	5103818	400-ASGS	5103819	400-ASGT	
NLSAS	7.2K	12Gbps	4Kn	2TB	5103941	400-ASHQ	5103942	400-ASHR	
				2TB	5103937	400-ASHP	5104944	400-ASKG	
				1TB	5103886	400-ASHE	5104943	400-ASKF	
SATA	7.2K	6Gbps	512n	2TB	5103953	400-ASHT	5103954	400-ASHU	○
				1TB	5103889	400-ASHF	5103890	400-ASHG	○
SAS自己暗号化(FIPS140)	10K	12Gbps	512n	1.2TB	5103918	400-ASHK	5103919	400-ASHL	
NLSAS自己暗号化(FIPS140)	7.2K	12Gbps	512n	2TB	5103958	400-ASHV	5103959	400-ASHW	
SASターボブーストEnhancedキャッシュ	15K	12Gbps	512e	900GB	5103870	400-ASGX	5103871	400-ASGY	

<3.5インチHDD>

種別	RPM	帯域	Format	容量	Option Id	SKU	SATA Embeddedシャーシ ⑤⑥ 選択可
NLSAS	7.2K	12Gbps	512e	10TB	5104946	400-ASKH	
				8TB	SHW2P2	400-ASUG	
			512n	4TB	5102234	400-ARIY	
				2TB	5103977	400-ASHY	
SATA	7.2K	6Gbps	512e	10TB	5104020	400-ASIG	○
				8TB	S4PDT6	400-ASTQ	○
			512n	4TB	5104008	400-ASIE	○
				2TB	SP3YJ4	400-ASTS	○
NLSAS自己暗号化(FIPS140)	7.2K	12Gbps	512e	8TB	5104002	400-ASID	
			512n	4TB	5103987	400-ASHZ	

シャーシの構成詳細は13ページをご確認ください。

RAIDコントローラの構成詳細は17ページをご確認ください。

ハードウェアサポートの構成詳細は34ページをご確認ください。

## ブート 最適化 ストレージ カード [Module Id:1696]

- 形状はPCIeフルハイトになります。ホットプラグ非対応です。
- ブレイクインストールOSをご選択の場合には、こちらに優先的にインストールされます。
- BOSS(Boot Optimized Server Storage)は、以下のOSでサポートしております。
  - Microsoft Windows Server 2012 R2
  - Microsoft Windows Server 2016
  - Red Hat Enterprise Linux version 6.9
  - Red Hat Enterprise Linux version 7.3
  - SUSE Linux Enterprise Server version 12 SP2
  - VMware ESXi 6.0 Update 3
  - VMware ESXi 6.5
- また、BOSSは以下のアプリケーションで管理が可能になります。
  - UEFI RAID Configuration Utility
  - Dell OpenManage Storage Management
  - BOSS-S1 CLI Utility
- BOSSに関する詳細は、下記URLをご参照ください。
  - Dell EMC Boot Optimized Server Storage User's Guide
  - [http://www.dell.com/support/manuals/jp/ja/jpbsd1/boss-s-1/boss\\_s1\\_ug\\_publication/overview](http://www.dell.com/support/manuals/jp/ja/jpbsd1/boss-s-1/boss_s1_ug_publication/overview) (英語)

# 構成詳細情報

## ブート最適化ストレージカード [Module Id:1696] (続き)

[構成フローへ戻る](#)

Option Id	SKU	容量	数量	RAID
5102672	403-BBPH	120GB	1	RAID なし
5102673	403-BBPI		2	RAID なし
5102674	403-BBPJ			RAID 1
5103444	403-BBPR	240GB	1	RAID なし
5103618	403-BBPS		2	RAID なし
5103619	403-BBPT			RAID 1

PCIe ライザーの構成詳細は21ページをご確認ください。

オペレーティングシステム(OS)の構成詳細は26ページをご確認ください。

仮想化ソフトウェアの構成詳細は32ページをご確認ください。

## システム マネジメント [Module Id:1520]

[構成フローへ戻る](#)

- サーバ1台に対して、管理者が、DellEMCサーバの導入、監視、管理、設定、アップデート、トラブルシューティング、修正を、任意の場所からエージェントを使用することなく実行できるようになるコンソールです。
- Enterprise版がフル機能、Expressはリモートコンソール機能などを削除した機能限定版となります。
- iDRAC Enterpriseのグループマネージャを利用すると、専用のサーバやアプリケーションを使用せずに、最大100台までの管理が可能になります。
- ストレージ機器などの管理、100台を超える規模の管理には、OpenManage Essentialsをご利用ください。
- iDRAC9について詳細は、下記URLをご参照ください。

[http://www.dell.com/support/home/jp/ja/jpsbd1/products/software/remote\\_ent\\_sys\\_mgmt/rmte\\_ent\\_sys\\_idrac9](http://www.dell.com/support/home/jp/ja/jpsbd1/products/software/remote_ent_sys_mgmt/rmte_ent_sys_idrac9)

Item	Option Id	SKU	
iDRAC9 Enterprise	5099556	385-BBKT	
iDRAC9 Enterprise OpenManage Essentials (サーバ構成管理)付き	5100750	385-BBKT	528-BBSC
OpenManage Essentials (サーバ構成管理)	5100965		528-BBSC
iDRAC9 Express	5099557	385-BBKS	

グループマネージャの構成詳細は25ページをご確認ください。

パスワードの詳細は25ページをご確認ください。

ISDMとVflashカードリーダーの構成詳細は31ページをご確認ください。

システム管理 アップグレードの構成詳細は33ページをご確認ください。

## ネットワーク ドーター カード [Module Id:1518]

[構成フローへ戻る](#)

- トランシーバが付属していないカード(※)については、別途トランシーバもしくはDAケーブルが必要です。“サーバアクセサリ[Module Id:1630]”にてご選択可能です。

帯域	型番	SRトランシーバ付属	Option Id	SKU	
10G Base-T 4ポート	Intel X550		5100586	540-BBUY	
10G SFP+ 4ポート	Intel X710		X710SP	555-BCKP	
		○	X710PQ	555-BCKP	4x 407-BBVK
10G Base-T 2ポート +1000Base-T 2ポート	Intel X550 / Intel I350		5100587	540-BBUZ	
	Broadcom 57416 / Broadcom 5720		5100009	540-BBUK	
	Qlogic 57800 / Qlogic 5720		57800C	540-BBBZ	
10G SFP+ 2ポート +1000Base-T 2ポート	Intel X710 / Intel I350	○	X710DP	555-BCKO	
	Broadcom 57412 / Broadcom5720	※	5100010	540-BBUL	2x 407-BBVK
	Qlogic 57800 / Qlogic 5720		5780DA	540-BBBY	
		○	57800D	540-BBBY	2x 407-BBRN
1000Base-T 4ポート	Intel I350		I350	540-BBCB	
	Broadcom 5720		5720QP	540-BBBW	
25Gb SFP28 2ポート	Broadcom 57414	※	5100012	540-BBUM	
	Mellanox ConnectX-4 Lx	※	M25GBE	406-BBLG	

サーバアクセサリの構成詳細は39ページをご確認ください。

# 構成詳細情報

PCIe ライザー [Module Id:1510]

[構成フローへ戻る](#)

- 各PCIeライザーごとに搭載可能なカード枚数を記載しております。
- 上位のコンポーネントから優先的にPCIeスロットに装着します。
- コンポーネントごとに、搭載をサポートしているスロットが異なります。
- 詳細につきましては、営業担当までお問い合わせください。

Module	PCIeカード種別		PCIe Width	CPU構成	1CPU構成							
					2CPU構成							
					PCIe ライザー [Module Id:1510]	<構成 0> PCIeスロットなし	<構成 1> PCIe(x8) 4スロット	<構成 2> PCIe(x8) 3スロット PCIe(x16) 1スロット	<構成 3> PCIe(x8) 2スロット PCIe(x16) 3スロット	<構成 4> PCIe(x8) 3スロット PCIe(x16) 4スロット	<構成 5> PCIe(x8) 6スロット PCIe(x16) 2スロット	<構成 6> PCIe(x8) 5スロット PCIe(x16) 3スロット
					Option Id	5101686	5101678	5101679	5101682	5101685	5101680	5101681
SKU				374-BBOW	330-BBGZ	330-BBHB	330-BBHE	330-BBHH	330-BBHC	330-BBHD		
プロファイル				最大搭載可能枚数								
GPU/FPGA / Acceleration カード [Module Id:1517]	GPU	ダブルワイド	x16	フルハイト					3			
		シングルワイド	x16	フルハイト							6	
RAID コントローラ [Module Id:1541] ※2CPU構成時	1CPU構成時は内蔵ミニカードタイプとなります。		x8	フルハイト or ロープロファイル		1 フルハイトのみ	1	1	1	1	1	
NVME /PCIe ストレージ アダプタ [Module Id:1519]	NVMe	※FH用 ブラケット付	x8	フルハイト or ロープロファイル		4	4	5	6	6	6	
	MD1400用 RAID コントローラ	PERC H840	x8	フルハイト		2	2	2	2	2	2	
				ロープロファイル		1	1	1	1	1	1	
	外部機器用 SAS HBA	SAS 12Gb HBA	x8	フルハイト		2	2	2	2	2	2	
ロープロファイル					1	1	1	1	1	1		
追加ネットワーク カード [Module Id:1514]	CNA	EDR	x16	フルハイト				3	4	2	3	
			ロープロファイル			1						
		FDR	x8	ロープロファイル		1	1	1	1	1	1	
	Intel Omni-Path アダプタ		x16	フルハイト				3	4	2	3	
				ロープロファイル			1					
	25Gb NIC		x8	フルハイト		3	3	4	6	7	7	
				ロープロファイル		1	1	1	1	1	1	
	10Gb NIC	Intel X710 Base-T	x8	フルハイト		3	3	4	4	4	4	
				ロープロファイル		1	1	1	1	1	1	
		Intel X550	x4	フルハイト		3	3	4	6	7	7	
				ロープロファイル		1	1	1	1	1	1	
		その他	x8	フルハイト		3	3	4	6	7	7	
ロープロファイル					1	1	1	1	1	1		
1Gb NIC	Broadcom 5720	x1	フルハイト		3	3	4	6	7	7		
			ロープロファイル		1	1	1	1	1	1		
	その他	x4	フルハイト		3	3	4	6	7	7		
			ロープロファイル		1	1	1	1	1	1		
HBA(ホスト バス アダプタ) [Module Id:1516]	Fibre Channel	16Gb	x8	フルハイト		3	3	4	6	7	7	
				ロープロファイル		1	1	1	1	1	1	
				フルハイト		3	3	4	6	7	7	
		8Gb	x8	フルハイト		3	3	4	6	7	7	
				ロープロファイル		1	1	1	1	1	1	
				フルハイト		3	3	4	6	7	7	
ブート 最適化 ストレージ カード [Module Id:1696]	BOSS	x8	フルハイト		1	1	1	1	1	1		

PCIe動作

Slot	Configuration	Option Id	SKU	Profile	Option Id	SKU	Profile	Option Id	SKU	Profile
Slot1	FH-FL		x8	x8	x16	x16	x8	x16		
Slot2	FH-FL		x8	x8			x8	x8		
Slot3	FH-HL		x8	x8	x16	x16	x8	x8		
Slot4	FH-FL				x16	x16	x16	x16		
Slot5	FH-FL				x8	x8	x8	x8		
Slot6	LP-HL		(Slot4)x8	(Slot4)x8	x8	x8	x8	x8		
Slot7	FH-FL					x8	x8	x8		
Slot8	FH-FL					x16	x16	x16		

# 構成詳細情報

## PCIe ライザー [Module Id:1510] (続き)

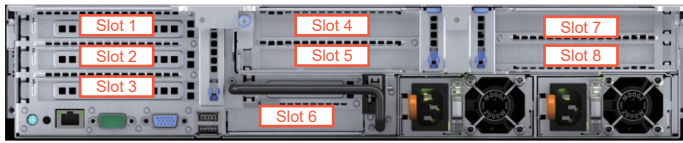
[構成フローへ戻る](#)

■ 8 x PCIe スロット構成

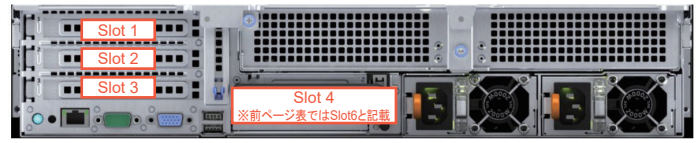

■ 4 x PCIe スロット構成(ダブルワイドスロットなし)

## 追加 ネットワークカード [Module Id:1514]

[構成フローへ戻る](#)

●トランシーバが付属していないカード(※)については、別途トランシーバもしくはDAケーブルが必要です。“サーバアクセサリ[Module Id:1630]”にてご選択可能です。

種別	帯域	ブランド	プロファイル	SRトランシーバ付属	Option Id	SKU		
Ethernet	10Gb Base-T 4ポート	Intel X710	FH		5100585	540-BBUX		
			LP		5100641	540-BBVO		
	10Gb Base-T 2ポート	Intel X550	FH		10G2NN	540-BBRO		
			LP		10CNDP	540-BBRL		
		Broadcom 57416	FH		5100003	540-BBUI		
			LP		5100636	540-BBVJ		
	10Gb SFP+ 4ポート	Intel X710	FH	※	X710QP	540-BBHQ		
			LP	○	X710CV	540-BBHQ	4x 407-BBVK	
	10Gb SFP+ 2ポート	Intel X710	FH		○	X710DA	540-BBHP	
				LP		○	X710SF	540-BBHP
			LP		○	X710FP	555-BCKN	
					○	X710LP	555-BCKN	2x 407-BBVK
		Broadcom 57412	FH	※	5100000	540-BBUH		
			LP	※	5100635	540-BBVI		
		Mellanox ConnectX-3 Pro	FH	※	MCX33P	540-BBOW		
			LP	※	MCX331	540-BBOD		
			FH	※	AD10B	540-BBTM		
			LP	※	AD2PO	540-BBTL		
		SolarFlare 8522 Onload	FH	※	AD10G	540-BBTO		
			LP	※	AD800	540-BBTN		
	SolarFlare 8522	FH	※	5103455	540-BBYK			
		LP	※	5106840	540-BBZI			
	QLogic FastLinQ 41112	FH	※					
		LP	※					
	1000 Base-T 4ポート	Intel I350	FH		I350QP	540-BBDD		
			LP		PD351G	540-BBCZ		
		Broadcom 5719	FH		5719QP	540-BBCW		
			LP		5101877	540-BBDF		
	1000 Base-T 2ポート	Intel I350	FH		I350DP	540-BBDH		
			LP		SV35LP	540-BBDB		
		Broadcom 5720	FH		5720DP	540-BBCX		
			LP		5101876	540-BBDE		
	25Gb SFP28 2ポート	Broadcom 57414	FH	※	5100004	540-BBUJ		
			LP	※	5100637	540-BBVK		
		QLogic FastLinQ 41262	FH	※	5103456	540-BBYL		
			LP	※	5106842	540-BBZJ		
Mellanox ConnectX-4 Lx		FH	※	M25GBP	406-BBLE			
		LP	※	M25GBL	406-BBLD			
Converged Network Adapter	EDR QSFP28 2ポート	Mellanox ConnectX-4	FH	※	MLNXDP	540-BBQG		
			LP	※	MCX44E	540-BBOB		
	EDR QSFP28 1ポート	Mellanox ConnectX-4	FH	※	MLNXSP	540-BBQI		
			LP	※	MCX4SP	540-BBOG		
	FDR QSFP+ 1ポート	Mellanox ConnectX-3	LP		CX3FDR	555-BCKU		
				○	CX3MLN	555-BCKU	407-BBOG	
Omni-Path Host Fabric Adapter	1ポート	Intel Omni-Pathホストファブリックアダプタ 100シリーズ	FH	※	X16FH	540-BBQS		
			LP	※	X16LH	540-BBQV		

サーバアクセサリの構成詳細は39ページをご確認ください。

PCIe ライザーの構成詳細は21ページをご確認ください。

## HBA (ホスト バス アダプタ) [Module Id:1516]

[構成フローへ戻る](#)

種別	帯域	ブランド	プロファイル	Option Id	SKU
FC HBA	16Gb 2ポート	Qlogic 2692	FH	<b>QLE26</b>	403-BBMQ
			LP	<b>QLE269</b>	403-BBMS
		Emulex LPe31002-M6-D	FH	<b>EML02</b>	403-BBLU
			LP	<b>LPE02</b>	403-BBMB
	16Gb 1ポート	Qlogic 2690	FH	<b>QLEFC</b>	403-BBMP
			LP	<b>QLEFCH</b>	403-BBMW
		Emulex LPe31000-M6-D	FH	<b>EML00</b>	403-BBMD
			LP	<b>LPE00</b>	403-BBLQ
	8Gb 2ポート	Qlogic 2562	FH	<b>QL2562</b>	406-BBDZ
			LP	<b>5101320</b>	406-BBCV
		Emulex LPE 12002	FH	<b>L12002</b>	406-BBDY
			LP	<b>5101321</b>	406-BBJZ
8Gb 1ポート	Qlogic 2560	FH	<b>QL2560</b>	406-BBEB	
		LP	<b>Q2560F</b>	540-BBED	
	Emulex LPE 12000	FH	<b>L12000</b>	406-BBDS	
		LP	<b>E1200</b>	540-BBEB	

PCIe ライザーの構成詳細は21ページをご確認ください。

## NVME/PCIe ストレージ アダプタ [Module Id:1519]

[構成フローへ戻る](#)

- PCIe NVMeはカスタマーキット扱いになりました。別途、営業担当までお問い合わせください。

種別	Option Id	SKU	Item	プロファイル
MD1400用 RAIDコントローラ	<b>5099571</b>	405-AAMU	PERC H840 RAID アダプタ 外付け MD14XX のみ 用, 2GB NV キャッシュ, フルハイト	FH
	<b>5100647</b>	405-AANJ	PERC H840 RAID アダプタ ロープロファイル	LP
12Gb SAS HBA	<b>HS12GC</b>	405-AAEB	SAS 12Gbps HBA 外付け コントローラ	FH
	<b>5101766</b>	405-AAEV	SAS 12Gbps HBA外付け コントローラ, ロープロファイル	LP

PCIe ライザーの構成詳細は21ページをご確認ください。

## GPU/FPGA/Acceleration カード [Module Id:1517]

[構成フローへ戻る](#)

- 2CPU構成のみGPUをサポートします。
- 異なるGPUの混在はできません。
- シングルワイドGPUはPCIeライザー構成4、ダブルワイドGPUはPCIeライザー構成6をご選択ください。
- CPU サーマル 構成にて適切なヒートシンクをご選択ください。
- 選択後の消費電力によっては、電源ユニットを変更する必要があります。
- NVIDIA Tesla M10/M60のGRIDライセンスは別途ご用意ください。

PCIe ライザー [Module Id:1510]	最大搭載可能枚数	Card Width	Item	Option Id	SKU
ライザ構成6 [Option Id: 5101681] [SKU: 330-BBHD]	6	シングルワイド	NVIDIA Tesla P4 8GB GPU, パッシブ	<b>NV8GB</b>	489-BBCM
ライザ構成4 [Option Id: 5101685] [SKU: 330-BBHH]	3	ダブルワイド	NVIDIA Tesla P40 24GB GPU, パッシブ	<b>NV24GB</b>	489-BBCN
			NVIDIA Tesla P100 12GB パッシブ GPU	<b>NV12G</b>	489-BBCH
			NVIDIA Tesla P100 16GB パッシブ GPU	<b>NV100P</b>	489-BBCE
			NVIDIA Tesla K80 GPU	<b>80IDIA</b>	490-BCII
			NVIDIA Tesla M10 GPU, GRID 2.0	<b>NV10M</b>	489-BBCG
			NVIDIA Tesla M60 GPU, GRID 2.0 SW (VDI Function 用)	<b>NVM60</b>	490-BCWB
			NVIDIA Tesla V100 GPU	<b>16Z1P</b>	490-BEDZ

PCIe ライザーの構成詳細は21ページをご確認ください。

CPUサーマル構成の詳細は15ページをご確認ください。

電源ユニットの構成詳細は24ページをご確認ください。

- デフォルトの設定は次の通りです。
- アクティブな電源ユニットの負荷が50%を超えている場合、冗長電源ユニットはアクティブ状態に切り替えられます。
- アクティブな電源ユニットの負荷が20%を下回った場合、冗長電源ユニットはスリープ状態に切り替えられます。

AC/ DC	Voltage	Watts	Class	冗長	Option Id	電源ケーブル	C13 /NEMA5-15P 125V, 12A				C13/C14 250V, 12A		C19/C20 250V, 15A	
						長さ	2M	0.6M	2M	4M	0.6M	3.6M		
						Option Id	D13M2J	J34F2J	J34M2J	J34M4J	J90F2J	J90M3J		
						SKU	450-AAMH	450-AFBP	450-AALS	450-AAMC	450-AGRQ	450-AFEN		
AC	100-240V	495W	Platinum	シングル	<b>495NR</b>	450-ADWP	○	○	○	○				
				冗長	<b>495R</b>	450-ADWQ								
		750W		シングル	<b>750NR</b>	450-ADWR	○	○	○	○				
				冗長	<b>750R</b>	450-ADWS								
		1100W (100-120V:1050W)		シングル	<b>1100NR</b>	450-ADWL	○	○	○	○				
				冗長	<b>1100R</b>	450-ADWM								
	100-240V 200-240V 推奨	1600W (100-120V:800W)	シングル	<b>S1600W</b>	450-AFMR		○	○	○					
			冗長	<b>R1600W</b>	450-AFMQ									
		2000W (100-120V:1000W)	シングル	<b>5100044</b>	450-AGFT					○	○			
			冗長	<b>5099908</b>	450-AENU									
200-240V	750W	Titanium	シングル	<b>750TNR</b>	450-ADWU		○	○	○					
			冗長	<b>750TR</b>	450-ADWT									
DC	48-60V	1100W	---	シングル	<b>N1100D</b>	450-ADIO	別途DC用電源ケーブルをご用意ください。							
				冗長	<b>R1100D</b>	450-ADIJ								
	200-380V		---	シングル	<b>SDNDPY</b>	450-AGQQ	別途DC用電源ケーブルをご用意ください。							
				冗長	<b>SD88F6</b>	450-AGFS								



# 構成詳細情報

## ベゼル [Module Id:1532]

[構成フローへ戻る](#)

- 13Gサーバとは異なり、LCDパネルはオプションとなりました。
- 前面LCDパネルでサーバの状態確認を行う場合には、LCDパネルをご選択ください。

Option Id	SKU	Item
INBEZEL	350-BBBW, 350-BBK G	ベゼルなし
5099782	325-BCHU, 350-BBK G	PowerEdge 2U スタンダード ベゼル
5099783	325-BCHV, 350-BBK G	PowerEdge 2U LCD ベゼル

## Quick Sync [Module Id:1695]

[構成フローへ戻る](#)

- サーバのIPアドレス、起動デバイス、ルート認証、BIOS、およびロケーション設定をWi-Fiで即座にプロビジョニングできます。
- OpenManage Mobile (OMM) アプリケーションが必要です (iOS/Android)。

Option Id	SKU	Item
5101165	350-BBJU	Quick Sync 2 (At-the-box mgmt)
5101166	350-BBJV	Quick Sync なし

## 内蔵 光学ドライブ [Module Id:1600]

[構成フローへ戻る](#)

- ご選択のシャーシによって内蔵DVDを搭載できない場合には、サーバアクセサリよりUSB外付けDVD-ROMをご選択いただけます。

Option Id	SKU	Item
DVDRS	429-ABBU	DVD ROM, SATA, 内蔵
DVDSN	429-ABBT	DVD +/-RW, SATA, 内蔵
NODVD1	429-ABBJ	内蔵 光学ドライブなし

サーバアクセサリの構成詳細は39ページをご確認ください。

## グループ マネージャ [Module Id:1692]

[構成フローへ戻る](#)

- グループマネージャを利用すると、専用のサーバやアプリケーションを使用せずに、最大100台までの管理が可能になります。
- iDRAC Enterpriseが必要となります。

Option Id	SKU	Item
5100925	379-BCQV	グループマネージャ,有効
5100926	379-BCQY	グループマネージャ,無効

システム マネジメントの構成詳細は20ページをご確認ください。

## パスワード [Module Id:1693]

[構成フローへ戻る](#)

- PowerEdge 14GサーバのiDRAC9より、出荷時パスワードをランダムパスワードにすることができます。
- パスワードは機器納品時に同梱されております。
- セキュリティの観点から、ランダムパスワードを推奨いたします。

Option Id	SKU	Item
5101343	379-BCSF	iDRAC, ユニークなランダム パスワード
5101344	379-BCSG	iDRAC, レガシー パスワード

13Gサーバまでと同じiDRACパスワードをご希望の場合にはLegacyパスワードをご選択ください。

システム マネジメントの構成詳細は20ページをご確認ください。



## BIOS/システム構成 [Module Id:1533]

[構成フローへ戻る](#)

- iDRAC9のシステムプロファイルから選択可能な項目です。

Option Id	SKU	Item	
DAPC	750-AABF	Power Saving Dell Active パワー コントローラ	ワットあたりパフォーマンス重視の設定です。
ESBIOS	384-BBBH	Power Saving BIOS 設定	省電力重視の設定です。
HPBIOS	384-BBBL	パフォーマンス BIOS 設定	パフォーマンス重視の設定です。

システム マネジメントの構成詳細は20ページをご確認ください。

# 構成詳細情報

## アドバンスドシステム 構成 [Module Id:1534]

[構成フローへ戻る](#)

- PowerEdgeサーバは特定の条件を満たせば、40°C/45°C環境下での運用が可能です(=Fresh Air 2.0)。外気冷却を選択してください。
- これにより、データセンターやサーバールームのランニングコストの削減が可能です。
- 詳細は営業担当までお問い合わせください。

Option Id	SKU	Item	構成種別	Configuration	プライマリドライブ	パーティション
UEFIB	800-BBDM	UEFI BIOS ブート モード GPT パーティション 付き	BIOS関連	UEFI BIOS	GPT (2TB制限なし)	2TB制限なし
LBIOS	618-BBCX	Legacy BIOS ブート モード GPT( データ パーティション用) 付き		Legacy BIOS	MBR (2TB制限)	2TB制限なし
LGBIOS	634-BIQG	Legacy BIOS ブート モード MBR パーティ ション 付き				2TB制限
HPCBS	384-BBBI	HPC BIOS 設定		PXEブートを含む、 HPCクラスタ内の ノードとしての設定		
5099328	387-BBMK	Energy Star		有効		
NESTAR	387-BBEY	Energy Starなし		無効		
5099704	384-BBPT	外気冷却		Fresh Air 2.0 対応構成		
NOSPR	611-BBBE	No-OS パーティション Removed		No-OS パーティ ション Removed		

ハードドライブの構成詳細は18ページをご確認ください。

オペレーティングシステム(OS)の構成詳細は26ページをご確認ください。

## OS [Module Id:1650]

[構成フローへ戻る](#)

## ライセンス [Module Id:1651]

[構成フローへ戻る](#)

### Windows Server

OS[Module Id:1650]			ライセンス[Module Id:1651]		
Option Id	SKU	Item	Option Id	SKU	Item
WS2FI	634-BILL	Windows Server® 2016 Standard, 16コア, 工場インストール	MS202	634-BILK	Windows Server® 2016, Standard Ed, Add ライセンス, 2コア,メディアなし/キーなし
			MS216	634-BILE	Windows Server® 2016, Standard Ed, Add ライセンス, 16コア,メディアなし/キーなし
WS2ED	634-BILI	Windows Server® 2016 Datacenter, 16コア, 工場インストール	MS20D	634-BILG	Windows Server® 2016, DC Ed, Add ライセンス, 16コア, メディアなし/キーなし
			MS2CO	634-BILJ	Windows Server® 2016, DC Ed, Add ライセンス, 2コア, メディアなし/キーなし
WSDFNM	634-BIMX	Windows Server® 2016 Datacenter 再割当権付き, 16コア, 工場インストール	MS20D	634-BILG	Windows Server® 2016, DC Ed, Add ライセンス, 16コア, メディアなし/キーなし
			MS2CO	634-BILJ	Windows Server® 2016, DC Ed, Add ライセンス, 2コア, メディアなし/キーなし
			W2016S	634-BIPR	Windows Server® 2016 DataCTR Lic.w/Reassignment Rights, 16コ ア, UnLTD VMs, DIB, COA
WR2SEM	618-BBDS	Windows Server® 2012R2 Standard, 工場インストール	R2SLCS	634-BBLQ	MS2012R2 スタンダード エディション, 追加 ライセンス, 2 ソケット and/or 2 VMs
WSSTD	634-BHQO	Windows Server® 2012R2 Standard PLUS(4VM), 工場インストール	R2SLCS	634-BBLQ	MS2012R2 スタンダード エディション, 追加 ライセンス, 2 ソケット and/or 2 VMs
WR2DEM	618-BBDQ	Windows Server® 2012R2 Datacenter, 工場インストール	R2DLCS	634-BBLS	MS2012R2 データセンター エディション, 追加 ライセンス, 無制限 VMs
WSDC	634-BHRJ	Windows Server® 2012R2 Datacenter 再割当権付き, 工場インストール	R2DLCS	634-BBLS	MS2012R2 データセンター エディション, 追加 ライセンス, 無制限 VMs
			DCDIB	634-BHRI	データセンター DIB COA

- CPUコア数、Hyper-v上のWindowsゲスト数に応じて、OS[Module Id:1650]にてご選択いただいたOSに対して不足分をご選択ください。
- Win2016にて、Windowsゲスト用に、CPUコア数を超えるライセンスをご選択の場合には、追加 仮想 マシンMS2016 用[Module Id:1661]より、CPUコア数を超える分をご選択ください。
- 出荷時にHyper-v Role設定をご希望の場合には、有効 仮想化[Module Id:1653]にて項目チェックしてください。
- OS メディアキット[Module Id:1652]からOSメディアをご選択ください。
- プライマリディスクではなくBOSSにOSインストールをご希望の場合には、ブート 最適化 ストレージ カード[Module Id:1696]にてご選択ください。

追加 仮想マシンMS2016用の構成詳細は29ページをご確認ください。

OSメディアキットの構成詳細は30ページをご確認ください。

2nd OSの構成詳細は30ページをご確認ください。

クライアントアクセスライセンスの構成詳細は31ページをご確認ください。

ISDMとVflashカードリーダーの構成詳細は31ページをご確認ください。

ブート最適化ストレージカードの構成詳細は19ページをご確認ください。

## Redhat Enterprise Linux

OS[Module Id:1650]			
Option Id	SKU		Item
RHEL7N	605-BBFL	340-AVFG	Red Hat Enterprise Linux, 非工場インストール
RHL7SS	605-BBIX	340-AVFG	Red Hat Enterprise Linux 7.4, 工場インストール

ライセンス[Module Id:1651]		
Option Id	SKU	Item
R2S1G1	605-BBHL	Red Hat Enterprise Linux, 1-2SKT, フィジカル ノード, 1年間 プレミアム サブスクリプション, 最大 1 仮想 ゲスト 付き, only RHEL KVM
R2S1G3	605-BBHO	Red Hat Enterprise Linux, 1-2SKT, フィジカル ノード, 3年間 プレミアム サブスクリプション, 最大 1 仮想 ゲスト 付き, only RHEL KVM
R2S1G5	605-BBHR	Red Hat Enterprise Linux, 1-2SKT, フィジカル ノード, 5年間 プレミアム サブスクリプション, 最大 1 仮想 ゲスト 付き, only RHEL KVM
R2S4G1	605-BBHM	Red Hat Enterprise Linux, 1-2SKT, フィジカル ノード, 1年間 プレミアム サブスクリプション, 最大4 仮想 ゲスト 付き, only RHEL KVM
R2S4G3	605-BBHP	Red Hat Enterprise Linux, 1-2SKT, フィジカル ノード, 3年間 プレミアム サブスクリプション, 最大4 仮想 ゲスト 付き, only RHEL KVM
R2S4G5	605-BBHS	Red Hat Enterprise Linux, 1-2SKT, フィジカル ノード, 5年間 プレミアム サブスクリプション, 最大4 仮想 ゲスト 付き, only RHEL KVM

● ホスト用OSと、本OSのKVM上で構築するLinuxゲストOS用のライセンスです。 ● ゲスト数およびサブスクリプション期間より、適切なライセンスをご選択ください。 ● 本ライセンスでは3rd Party Hypervisor上にゲストOSは構築できません。 ● プライマリディスクではなくBOSSにOSインストールをご希望の場合には、ブート 最適化 ストレージ カード[Module Id:1696]にてご選択ください。

ライセンス[Module Id:1651]		
Option Id	SKU	Item
R2SUG1	605-BBHN	Red Hat Enterprise Linux,1-2S,1年間 プレミアム サブスクリプション,仮想 データセンター
R2SUG3	605-BBHQ	Red Hat Enterprise Linux,1-2S,3年間 プレミアム サブスクリプション,仮想 データセンター
R2SUG5	605-BBHT	Red Hat Enterprise Linux,1-2S,5年間 プレミアム サブスクリプション,仮想 データセンター

● 3rd Party Hypervisor上に無制限のLinuxゲストOSを稼働させるためのライセンスです。別途3rd Party Hypervisorをご用意ください。 ● ホスト用OSライセンスは含まれておりません。 ● サブスクリプション期間より、適切なライセンスをご選択ください。

ライセンス[Module Id:1651]		
Option Id	SKU	Item
RHEL1Y	634-BJBM	Red Hat Enterprise Linux,2SKT,1 フィジカル / 2ゲスト,1年間 プレミアム SUB,メディア なし
RHEL3Y	634-BJBO	Red Hat Enterprise Linux,2SKT,1 フィジカル / 2ゲスト,3年間 プレミアム SUB,メディア なし
RHEL5Y	634-BJBN	Red Hat Enterprise Linux,2SKT,1 フィジカル / 2ゲスト,5年間 プレミアム SUB,メディア なし

● 本ライセンスでは、①物理サーバのホスト用OS ②2ゲスト分の仮想OS いずれかでご利用いただけます。 ● ①物理サーバのホスト用OSとしてのご利用の場合、プライマリディスクではなくBOSSにOSインストールをご希望の場合には、ブート 最適化 ストレージ カード[Module Id:1696]にてご選択ください。

ブート最適化ストレージカードの構成詳細は19ページをご確認ください。

## Redhat Enterprise Linux for HPC

OS[Module Id:1650]		
Option Id	SKU	Item
HPCNFI	605-BBFL	Red Hat Enterprise Linux for HPC, 非工場インストール

ライセンス[Module Id:1651]		
Option Id	SKU	Item
HPC2C1	605-BBHU	Red Hat Enterprise Linux for HPC, 1-2 ソケット, 1年間 サブスクリプション とライセンス
HPC2C3	605-BBHV	Red Hat Enterprise Linux for HPC, 1-2 ソケット, 3年間 サブスクリプション とライセンス
HPC2C5	605-BBHW	Red Hat Enterprise Linux for HPC, 1-2 ソケット, 5年間 サブスクリプション とライセンス

● サブスクリプション期間より、適切なライセンスをご選択ください。 ● プライマリディスクではなくBOSSにOSインストールをご希望の場合には、ブート 最適化 ストレージ カード[Module Id:1696]にてご選択ください。

ブート最適化ストレージカードの構成詳細は19ページをご確認ください。

## SUSE Linux Enterprise

OS[Module Id:1650]		
Option Id	SKU	Item
<b>SLS12N</b>	605-BBFL	SUSE Linux Enterprise, 非工場インストール
<b>SLS12F</b>	634-BDLW	SUSE Linux Enterprise 12.2, 工場インストール

ライセンス[Module Id:1651]		
Option Id	SKU	Item
<b>SS1S1Y</b>	605-BBHX	SuSe Enterprise Linux Server,1-2SKT,1年間 サブスクリプション&ライセンス,フィジカル
<b>SS1S3Y</b>	605-BBHZ	SuSe Enterprise Linux Server,1-2SKT,3年間 サブスクリプション&ライセンス,フィジカル
<b>SS1S5Y</b>	605-BBIC	SuSe Enterprise Linux Server,1-2SKT,5年間 サブスクリプション&ライセンス,フィジカル
<b>SS1YUN</b>	605-BBHY	SuSe Enterprise Linux Server,1-2SKT,1年間 サブスクリプション&ライセンス,無制限 仮想 ライセンス
<b>SS3YUN</b>	605-BBIB	SuSe Enterprise Linux Server,1-2SKT,3年間 サブスクリプション&ライセンス,無制限 仮想 ライセンス
<b>SS5YUN</b>	605-BBID	SuSe Enterprise Linux Server,1-2SKT,5年間 サブスクリプション&ライセンス,無制限 仮想 ライセンス

● サブスクリプション期間より、適切なライセンスをご選択ください。 ● プライマリディスクではなくBOSSIにOSインストールをご希望の場合には、ブート 最適化 ストレージ カード[Module Id:1696]にてご選択ください。

## VMWare ESXi

OS[Module Id:1650]		
Option Id	SKU	Item
<b>ESX60B</b>	634-BLVX	BOSSIにVMware ESXi 6.0 U3 Embedded イメージ
<b>ESX60F</b>	634-BLVW	フラッシュメディアにVMware ESXi 6.0 U3 Embedded イメージ
<b>ESX65B</b>	634-BLVU	BOSSIにVMware ESXi 6.5 Embedded イメージ
<b>ESX65F</b>	634-BLVV	フラッシュ メディアにVMware ESXi 6.5 Embedded イメージ

ライセンス[Module Id:1651]		
Option Id	SKU	Item
<b>MS202</b>	634-BILK	Windows Server® 2016,Standard Ed, Add ライセンス,2コア,メディアなし/キーなし
<b>MS20D</b>	634-BILG	Windows Server® 2016,DC Ed, Add ライセンス,16コア,メディアなし/キーなし
<b>MS216</b>	634-BILE	Windows Server® 2016,Standard Ed, Add ライセンス,16コア,メディアなし/キーなし
<b>MS2CO</b>	634-BILJ	Windows Server® 2016,DC Ed,Add ライセンス,2コア,メディアなし/キーなし
<b>SOR2DL</b>	634-BBLT	MS2012R2 データセンター エディション,追加 ライセンス 2nd OS 用, 無制限 VMs
<b>SOR2SL</b>	634-BBLR	MS2012R2 スタンダード エディション ,追加 ライセンス 2nd OS 用,2 ソケット and/or 2 VMs

● Hypervisor上のWindowsゲスト用ライセンスの選択項目となります。 ● 2nd OS[Module Id:1655]にてご選択いただくWindowsゲスト用ライセンスに対して、不足分をこちらからご選択ください。 ● vSphereライセンスは、仮想化 ソフトウェア と サポート[Module Id:1665]にてご選択ください。 ● BOSSからのブートをご希望の場合には、ブート 最適化 ストレージ カード[Module Id:1696]からご選択ください。 ● 内蔵SDカードモジュールからのブートをご希望の場合には、内蔵 SDモジュール[Module Id:1640]、 ISDM と VFlash カード リーダー [Module Id:1542]にてご選択ください。

# 構成詳細情報

## ライセンス [Module Id:1651]

[構成フローへ戻る](#)

### OSなし

Option Id	SKU	Item
NOFIOS	611-BBBF	オペレーティングシステムなし

### ライセンスのみ

Option Id	SKU	Item
DPAT20	634-BLSQ	デル プロセッサ Acceleration テクノロジー Pro
VSAN	VSAN	自分自身の VSAN ライセンスを持つ

●Intel®Turbo Boost Technologyの柔軟な制御を可能にすることができます。●CPUのごく僅かなパフォーマンス向上で、大きな優位性が生じる高頻度の金融取引などにおいて、より速い処理、遅延短縮、未使用コアのアイドルリングによる消費電力の低減などが期待できます。●詳細につきましては別途お問い合わせください。●「自分自身の VSAN ライセンスを持つ」は、お客様ご自身のライセンスをご利用される場合にご選択ください。●VSAN6.0以前は512e、4k Nativeディスクを、VSAN6.5では4k Nativeディスクをサポートいたしません。こちらをご選択いただきますと、512e 4k Nativeディスクをご選択の際にエラーメッセージが表示されるようになります。なお、VSAN6.0以前の互換性チェックとなりますので、VSAN6.5をご利用の場合には、ディスク構成に4k Nativeディスクが含まれないことをご確認の上、チェックを外してください。

ブート最適化ストレージカードの構成詳細は19ページをご確認ください。

2nd OSの構成詳細は30ページをご確認ください。

内蔵 SDモジュールISDMとVFlashカードリーダーの構成詳細は31ページをご確認ください。

仮想化ソフトウェアとサポートの構成詳細は32ページをご確認ください。

## 追加 仮想マシンMS2016用 [Module Id:1661]

[構成フローへ戻る](#)

Option Id	SKU	Item
10COR1	634-BILH	追加 2仮想マシン,1 プロセッサ with 10CORES each
10COR2	634-BILH	追加 2仮想マシン,2 プロセッサ with 10CORES each
12COR1	634-BILH	追加 2仮想マシン,1 プロセッサ with 12CORES each
12COR2	634-BILH	追加 2仮想マシン,2 プロセッサ with 12CORES each
14COR1	634-BILH	追加 2仮想マシン,1 プロセッサ with 14CORES each
14COR2	634-BILH	追加 2仮想マシン,2 プロセッサ with 14CORES each
16COR1	634-BILH	追加 2仮想マシン,1 プロセッサ with 16CORES each
16COR2	634-BILH	追加 2仮想マシン,2 プロセッサ with 16CORES each
18COR1	634-BILH	追加 2仮想マシン,1 プロセッサ with 18CORES each
18COR2	634-BILH	追加 2仮想マシン,2 プロセッサ with 18CORES each
20COR1	634-BILH	追加 2仮想マシン,1 プロセッサ with 20CORES each
20COR2	634-BILH	追加 2仮想マシン,2 プロセッサ with 20CORES each
22COR1	634-BILH	追加 2仮想マシン,1 プロセッサ with 22CORES each
22COR2	634-BILH	追加 2仮想マシン,2 プロセッサ with 22CORES each
24COR1	634-BILH	追加 2仮想マシン,1 プロセッサ with 24CORES each
24COR2	634-BILH	追加 2仮想マシン,2 プロセッサ with 24CORES each
26COR1	634-BILH	追加 2仮想マシン,1 プロセッサ with 26CORES each
26COR2	634-BILH	追加 2仮想マシン,2 プロセッサ with 26CORES each
28COR1	634-BILH	追加 2仮想マシン,1 プロセッサ with 28CORES each
28COR2	634-BILH	追加 2仮想マシン,2 プロセッサ with 28CORES each
4COR1	634-BILH	追加 2仮想マシン,1 プロセッサ with 4CORES each
4COR2	634-BILH	追加 2仮想マシン,2 プロセッサ with 4CORES each
6COR1	634-BILH	追加 2仮想マシン,1 プロセッサ with 6CORES each
6COR2	634-BILH	追加 2仮想マシン,2 プロセッサ with 6CORES each
8COR1	634-BILH	追加 2仮想マシン,1 プロセッサ with 8CORES each
8COR2	634-BILH	追加 2仮想マシン,2 プロセッサ with 8CORES each

オペレーティングシステム(OS)の構成詳細は26ページをご確認ください。

### 例) 16コアCPUx1構成でWinゲストOSx6の場合

CPU	Xeon ゴールド 6130 2.1G,16C/32T
OS	Windows Server®2016 Standard, 16コア
ライセンス	[x2]Windows Server® 2016,Standard Ed, Add ライセンス,16コア

【CPUコア要件】16コアx1CPU構成=Win2016ライセンスは16コア分必要です。  
【OS】選択分で充足します。こちらに2ゲスト分使用権を含みます。

【仮想マシン数要件】Winゲスト数に対して追加4ゲスト分(16コアx2=32コア分)が必要です。  
【ライセンス】にて追加選択します。

### 追加 仮想マシンMS2016用 [x2]追加 2仮想マシン,1 プロセッサ 16コア each

【ライセンス】にて追加選択いただいた4仮想マシン分の32コアライセンスが、CPUコア要件ではなく、【仮想マシン数要件】に該当するため、数量2となります。

### 例) 22コアCPUx2構成でWinゲストOSx4の場合

CPU	Xeon ゴールド 6152 2.1G,22C/44T
追加 プロセッサ	Xeon ゴールド 6152 2.1G,22C/44T
OS	Windows Server2016 Standard, 16コア
ライセンス	[x12]Windows Server 2016,Standard Ed, Add ライセンス,2コア [x3] Windows Server 2016, Standard Ed, Add ライセンス,16コア

【CPUコア要件】22コアx2CPU構成=Win2016ライセンスは44コア分必要です。  
【OS】分のみでは28コア分不足しておりますので【ライセンス】から28コア分の追加選択が必要です。さらに追加2ゲスト分に相当する44コア分も必要となります。(計72コア分)

### 追加 仮想マシンMS2016用 [x1]追加 2仮想マシン,2 プロセッサ 22コア each

【ライセンス】にて追加選択いただいた2仮想マシン分の44コアライセンスが、CPUコア要件ではなく、【仮想マシン数要件】に該当するため、数量1となります。

### Windows Server 2016

OS[Module Id:1650]			OS メディアキット[Module Id:1652]			
Option Id	SKU	Item	Option Id	SKU	Item	※
WS2FI	634-BILL	Windows Server® 2016 Standard 16コア	W2016M	634-BIOE	Windows Server® 2016, Standard 16コア, メディア キット, 多言語	Windows Server 2016 Standardのメディアです。
			WSDGRD	634-BJQR	Windows Server® 2016 with Standard Edition 2012R2 Downgrade メディア, 多言語	Windows Server 2012 R2 Standardへのダウングレードメディアです。単体ではご選択いただけません。
WS2ED	634-BILI	Windows Server® 2016 Datacenter 16コア	MW6DEM	634-BIOF	Windows Server® 2016, Datacenter 16コア, メディア キット, MUI	Windows Server 2016 Datacenterのメディアです。
			WSDEDM	634-BJQS	Windows Server® 2016 with Datacenter Edition 2012R2 Downgrade メディア, 多言語	Windows Server 2012 R2 Datacenterへのダウングレードメディアです。単体ではご選択いただけません。
			WSDGRD	634-BJQR	Windows Server® 2016 with Standard Edition 2012R2 Downgrade メディア, 多言語	Windows Server 2012 R2 Standardへのダウングレードメディアです。単体ではご選択いただけません。
WSDFNM	634-BIMX	Windows Server® 2016 Datacenter 再割当権付き	W2016Z	634-BIOF	Windows Server® 2016, Datacenter w/Re-assignment Rights, 16コア, メディア, 多言語	Windows Server 2016 Datacenterのメディアです。

### Windows Server 2012 R2

OS[Module Id:1650]			OS メディアキット[Module Id:1652]			
Option Id	SKU	Item	Option Id	SKU	Item	※
WR2SEM WSSTD	618-BBDS 634-BHQO	Windows Server® 2012R2 Standard Windows Server® 2012R2 Standard PLUS(4VM)	DR2SEM	618-BBDF	Windows Server® 2012R2 Standard Edition, メディア キット, 多言語	Windows Server 2012 R2 Standardのメディアです。
WR2DEM WSDC	618-BBDQ 634-BHRJ	Windows Server® 2012R2 Datacenter Windows Server® 2012R2 Datacenter 再割当権付き	DR2DEM	618-BBDR	Windows Server® 2012R2 Datacenter Edition, メディア キット, 多言語	Windows Server 2012 R2 Datacenterのメディアです。

### SUSE Linux Enterprise

OS[Module Id:1650]			OS メディアキット[Module Id:1652]			
Option Id	SKU	Item	Option Id	SKU	Item	※
SLS12N SLS12F	605-BBFL 634-BDLW	SUSE Linux Enterprise, 非工場インストール SUSE Linux Enterprise 12.2, 工場インストール	NLSL12	605-BBFN	メディア なし	お手数をおかけいたしますが、こちらをご選択ください。

### VMWare ESXi

※2nd OS[Module Id:1655]で選択いただきました仮想マシン用Windows OSに対するメディア選択となります。  
 ※後述の2nd OS[Module Id:1655]の項をご参照ください。

オペレーティングシステム(OS)の構成詳細は26ページをご確認ください。

## 2nd OS [Module Id:1655]

- OS/ライセンスにてESXiをご選択の場合、こちらから仮想マシン用Windowsライセンスの選択が可能です。
- OSメディアキットより、ご選択いただいたOSに対応したメディアをご選択ください。

2nd OS[Module Id:1655]			OS メディアキット[Module Id:1652]			
Option Id	SKU	Item	Option Id	SKU	Item	※
WSSESO	634-BIMY	Windows Server® 2016, Standard Ed 2nd OS, メディア なし, 16 コア, 多言語	WS2016D	634-BIOE	Windows Server® 2016 Standard Edition, 2nd OS メディア キット 多言語	Windows Server 2016 Standardのメディアです。
			WSDGRD	634-BJQR	Windows Server® 2016 with Standard Edition 2012R2 Downgrade メディア, 多言語	Windows Server 2012 R2 Standardへのダウングレードメディアです。
WSNMST	634-BIMM	Windows Server® 2016 DataCenter, 16コア 2nd OS, メディア なし, Unltd VMs	W2016E	634-BIOF	Windows Server® 2016 Datacenter Edition, 2nd OS メディア キット, 多言語	Windows Server 2016 Datacenterのメディアです。
			WSDEDM	634-BJQS	Windows Server® 2016 with Datacenter Edition 2012R2 Downgrade メディア, 多言語	Windows Server 2012 R2 Datacenterへのダウングレードメディアです。
SOR2SM	618-BBEG	Windows Server® 2012R2 Standard Edition 2nd OS メディア なし, 2 ソケット, 2 VMs, 多言語	MSR2SM	618-BBDF	Windows Server® 2012R2 Standard Edition, 2nd OS メディア キット 多言語	Windows Server 2012 R2 Standardのメディアです。
SOR2DM	618-BBDE	Windows Server® 2012R2 Datacenter Edition 2nd OS, メディア なし, 2 ソケット, 無制限 VMs, MUI	MSR2DM	618-BBDR	Windows Server® 2012R2 Datacenter Edition, 2nd OS メディア キット, 多言語	Windows Server 2012 R2 Datacenterのメディアです。

● OS[Module Id:1650]にてVMWare ESXiをご選択いただいた際、こちらからゲストOS用Windows Serverライセンスを追加いただけます。 ● OSメディアキットより、ご選択いただいたOSに対応したメディアをご選択ください。

オペレーティングシステム(OS)の構成詳細は26ページをご確認ください。

OS メディアキットの構成詳細は30ページをご確認ください。

# 構成詳細情報

## クライアントアクセス ライセンス [Module Id:1658]

[構成フローへ戻る](#)

- Windows Server 各種CAL(クライアントアクセスライセンス)はこちらでご選択可能です。
- また、SQL追加ライセンスもこちらからご選択可能です。

		Item	Option Id	SKU	
Windows Server CAL	ユーザ	Windows Server® 2016 /2012 1ユーザ CAL	1PWSUC	634-BINB	
		Windows Server® 2016 /2012 5ユーザ CAL	5PWSUC	634-BIMZ	
		Windows Server® 2016 /2012 10ユーザ CAL	10PWSU	634-BIMQ	
	デバイス	Windows Server® 2016 /2012 1デバイス CAL	1PAWSC	634-BIMT	
		Windows Server® 2016 /2012 5デバイス CAL	5PAWC	634-BIMR	
		Windows Server® 2016 /2012 10デバイス CAL	10PAWC	634-BIMW	
Windows Remote Desktop Service CAL	2016	ユーザ	Windows Server® 2016 リモート デスクトップ サービス CAL (5ユーザ)	5PCALU	634-BINC
		デバイス	Windows Server® 2016 リモート デスクトップ サービス CAL (5デバイス)	5PWSRD	634-BIMS
	2012	ユーザ	Windows Server® 2012 リモート デスクトップ サービス CAL (5ユーザ)	W5RDUS	618-BBBY
		デバイス	Windows Server® 2012 リモート デスクトップ サービス CAL (5デバイス)	W5RDDV	618-BBCM
SQL Server 2016 Standard	追加 (日本語版)	2コア	Microsoft SQL Server 2016 Standard 追加 2コアライセンス メディア なし 日本語	MSS2COJ	634-BJQJ
		サーバ	Microsoft SQL Server 2016 Standard 追加 サーバライセンス メディア なし 日本語	MSSADSJ	634-BJQL
	追加 (英語版)	2コア	Microsoft SQL Server 2016 Standard 追加 2コアライセンス メディア なし 英語	MSS2CO	634-BJCN
		サーバ	Microsoft SQL Server 2016 Standard 追加 サーバライセンス メディア なし 英語	MSSADS	634-BJCM
	CAL	ユーザ	Microsoft SQL Server 2016 Standard 5ユーザ CAL メディア なし 非工場インストール	MSS5UC	634-BJCR
		デバイス	Microsoft SQL Server 2016 Standard 5デバイス CAL メディア なし 非工場インストール	MSS5DC	634-BJQC

オペレーティングシステム(OS)の構成詳細は26ページをご確認ください。

データベース ソフトウェアの構成詳細は33ページをご確認ください。

## 内蔵 SDモジュール [Module Id:1640]

[構成フローへ戻る](#)

- IDSDM(内蔵デュアル SD モジュール)用のSDカードの選択項目となります。
- ISDM と VFlash カード リーダー [Module Id:1542]にて、IDSDM(内蔵デュアル SD モジュール)をご選択いただいた場合にご選択ください。
- ブートデバイス冗長化のため2枚構成を推奨いたします。

Item	Option Id	SKU
16GB microSDHC/SDXC カード	5099396	385-BBKG
32GB microSDHC/SDXC カード	5099397	385-BBKH
64GB microSDHC/SDXC カード	5099398	385-BBKI
2x 16GB microSDHC/SDXC カード	5100615	385-BBKG x2
2x 32GB microSDHC/SDXC カード	5100616	385-BBKH x2
2x 64GB microSDHC/SDXC カード	5100617	385-BBKI x2

オペレーティングシステム(OS)の構成詳細は26ページをご確認ください。

## ISDM と VFlash カード リーダー [Module Id:1542]

[構成フローへ戻る](#)

- IDSDM(内蔵デュアル SD モジュール)はSDカードスロットが2つあり、冗長(ミラーリング)構成が可能です。
- オンライン交換はできません。
- vFlashとは、サーバ内に1枚のSDカードを持ち、ローカルストレージとして利用可能です。
- FirmwareやOSのバックアップイメージを入れておいたりすることが可能で、リモートサーバとのネットワーク帯域がない、遅い場合、ネットワークを介した転送をする必要がないため便利です。

内蔵冗長 SDカードモジュール (EXIブート用)	iDRAC用 vFlash	Item	Option Id	SKU	
○		IDSDM と Combo カード リーダー	5102436	385-BBLE	IDSDM(内蔵デュアル SD モジュール)とiDRAC用vFlashカードリーダーの組み合わせです。しかし、vFlash専用SDカードが含まれないため、vFlashご利用の場合には、vFlash SDカード付をご選択ください。
○	○	IDSDM と Combo カード リーダー16GB VFlash SD 付き	5102683	385-BBLQ	IDSDM(内蔵デュアル SD モジュール)とiDRAC用vFlashカードリーダーともにご利用の際にご選択ください。
	○	VFlash カード リーダー16GB VFlash SD カード 付き	5102684	385-BBLR	iDRAC用vFlashカードリーダーのみご利用の際にご選択ください。

オペレーティングシステム(OS)の構成詳細は26ページをご確認ください。

# 構成詳細情報

## 有効 仮想化 [Module Id:1653]

[構成フローへ戻る](#)

●Windows Serverをご選択いただいた場合に、工場出荷時にHyper-Vハイパーバイザー有効、仮想ハードディスクにゲストOSがインストールされた状態で出荷されます。

Option Id	SKU	Item
VHDMR2	618-BBEC	Hyper-V role enabled with プリインストール Std / データセンター OS on incl 仮想 HDD

オペレーティングシステム(OS)の構成詳細は26ページをご確認ください。

## 仮想化ソフトウェアとサポート [Module Id:1665]

[構成フローへ戻る](#)

- こちらに記載のないOEM VMWareライセンスは、コンフィグレータ内の[SOFTWARE]>[Data Center Virtualization & Cloud Infrastructure - [APPEDVC]]から選択が可能です。
- もしくは、営業担当までお問い合わせください。
- インストール先はBOSSかIDSDM(内蔵デュアル SD モジュール)となります。
- VSANIについて、お客様ご自身のライセンスをご利用の際は、ライセンス[Module Id:1651]より、[自分自身の VSAN ライセンスを持つ]をご選択ください。

Option Id	SKU	Item
vSphere および vSOM CPUライセンス		
SE1P1J	634-BHFS	vSphere スタンダード 1CPU ライセンス, 1年間 サブスクリプション Dwngrd Rights 付
SE1P3J	634-BHDN	vSphere スタンダード 1CPU ライセンス, 3年間 サブスクリプション Dwngrd Rights 付
SE1P5J	634-BHDW	vSphere スタンダード 1CPU ライセンス, 5年間 サブスクリプション Dwngrd Rights 付
EP1P1J	634-BHFL	vSphere エンタープライズ プラス 1CPU ライセンス, 1年間 サブスクリプション Dwngrd Rights 付
EP1P3J	634-BHEL	vSphere エンタープライズ プラス 1CPU ライセンス, 3年間 サブスクリプション Dwngrd Rights 付
EP1P5J	634-BHEF	vSphere エンタープライズ プラス 1CPU ライセンス, 5年間 サブスクリプション Dwngrd Rights 付
VP1P3J	634-BECS, 821-14660	vSphere オペレーション マネージャー エンタープライズ プラス 1CPU ライセンス, 3年間 サブスクリプション Dwngrd Rights 付き - 日本
VP1P5J	634-BECO, 821-14661	vSphere オペレーション マネージャー エンタープライズ プラス 1CPU ライセンス, 5年間 サブスクリプション Dwngrd Rights 付き - 日本
VP2P3J	2x 634-BECS, 821-14662	vSphere オペレーション マネージャー エンタープライズ プラス 2CPU ライセンス, 3年間 サブスクリプション Dwngrd Rights 付
VP2P5J	2x 634-BECO, 821-14663	vSphere オペレーション マネージャー エンタープライズ プラス 2CPU ライセンス, 5年間 サブスクリプション Dwngrd Rights 付
vSphere および vSOM キット		
ESL1YJ	528-BBVL	VMware vSphere Essentials, 3 ホスト, max 2 CPU 毎 ホスト 1年間
ESL3YJ	528-BBWJ	VMware vSphere Essentials, 3 ホスト, max 2 CPU 毎 ホスト 3年間
ESL5YJ	528-BBVZ	VMware vSphere Essentials, 3 ホスト, max 2 CPU 毎 ホスト 5年間
ESP1YJ	634-BHDP	vSphere Ess プラス キット 6CPU ライセンス, 1年間 サブスクリプション Dwngrd Rights 付
ESP3YJ	634-BHDK	vSphere Ess プラス キット 6CPU ライセンス, 3年間 サブスクリプション Dwngrd Rights 付
ESP5YJ	634-BHEN	vSphere Ess プラス キット 6CPU ライセンス, 5年間 サブスクリプション Dwngrd Rights
STDJ1J	528-BBWF	vSphere スタンダード Acceleration キット, 6 CPU, 1 ロケーション (vCenter サーバを含め) 1年間
STDJ3J	528-BBVP	vSphere スタンダード Acceleration キット, 6 CPU, 1 ロケーション (vCenter サーバを含め) 3年間
STDJ5J	528-BBWG	vSphere スタンダード Acceleration キット, 6 CPU, 1 ロケーション (vCenter サーバを含め) 5年間
EPLJ1J	528-BBVH	vSphere Enterprise Plus Acceleration キット, 6 CPU, 1 ロケーション (vCenter サーバを含め) 1年間
EPLJ3J	528-BBVV	vSphere Enterprise Plus Acceleration キット, 6 CPU, 1 ロケーション (vCenter サーバを含め) 3年間
EPLJ5J	528-BBWD	vSphere Enterprise Plus Acceleration キット, 6 CPU, 1 ロケーション (vCenter サーバを含め) 5年間
VEPA3J	634-BECL, 821-14659	vSphere Ops マネージャー Ent プラス Acceleration キット 6CPU ライセンス, 3年間 サブスクリプション Dwngrd Rights 付
vSAN CPUライセンス		
VVS13J	634-BEKS, 821-14823	VMware vSAN - 1CPU ハイブリッド ライセンス と 3 年間 サブスクリプション
VVS15J	634-BEKN, 821-14820	VMware vSAN - 1CPU ハイブリッド ライセンス と 5 年間 サブスクリプション
VVS23J	2x 634-BEKS, 821-14818	VMware vSAN - 2CPU ハイブリッド ライセンス と 3 年間 サブスクリプション-日本
VVS25J	2x 634-BEKN, 821-14821	VMware vSAN - 2CPU ハイブリッド ライセンス と 5 年間 サブスクリプション-日本
VM3YJP	634-BHDD, 821-14823	VMware vSAN アドバンスド 1CPU 3 年間 サブスクリプション
VM5YJP	634-BHDF, 821-14820	VMware vSAN アドバンスド 1CPU 5 年間 サブスクリプション
2P3YJP	2x 634-BHDD, 821-14818	VMware vSAN アドバンスド 2CPU 3 年間 サブスクリプション, 日本
2P5YJP	2x 634-BHDF, 821-14821	VMware vSAN アドバンスド 2CPU 5 年間 サブスクリプション, 日本
vCenter ライセンス		
VCT1YJ	528-BBVG	VMware vCenter Foundation, Per Instance limit 3 ホスト 1年間
VCT3YJ	528-BBWK	VMware vCenter Foundation, Per Instance limit 3 ホスト 3年間
VCT5YJ	528-BBVW	VMware vCenter Foundation, Per Instance limit 3 ホスト 5年間
VCS1YJ	634-BHDZ	VMware vCenter スタンダード ライセンス, 1年間 サブスクリプション Dwngrd Rights 付, NFI
VCS3YJ	634-BHDS	VMware vCenter スタンダード ライセンス, 3年間 サブスクリプション Dwngrd Rights 付, NFI
VCS5YJ	634-BHGM	VMware vCenter スタンダード ライセンス, 5年間 サブスクリプション Dwngrd Rights 付, NFI

オペレーティングシステム(OS)の構成詳細は26ページをご確認ください。

2nd OSの構成詳細は30ページをご確認ください。

ISDMとVflashカードリーダーの構成詳細は31ページをご確認ください。

ブート最適化ストレージカードの構成詳細は20ページをご確認ください。



- 追加コア/サーバライセンス、およびSQL CALにつきましては、クライアントアクセス ライセンス[Module Id:1658]からご選択ください。
- SQL2014へのダウングレードオプションはございません。

言語	ライセンス	Item	Option Id	SKU
日本語版	サーバ+ユーザCAL	Microsoft SQL Server 2016 スタンダード,OEM, 5 ユーザ CALs含め, NFI, 日本語	<b>MSS5UOJ</b>	634-BJQH
	サーバ+デバイスCAL	Microsoft SQL Server 2016 スタンダード,OEM, 5 デバイス CALs 含め, NFI, 日本語	<b>MSS5DOJ</b>	634-BJQI
	4コア	Microsoft SQL Server 2016 スタンダード, 4 コア, OEM, NFI, 日本語	<b>MSS4COJ</b>	634-BJQG
英語版	サーバ+ユーザCAL	Microsoft SQL Server 2016 スタンダード,OEM, 5 ユーザ CALs含め, NFI, 英語	<b>MSS5UO</b>	634-BJCP
	サーバ+デバイスCAL	Microsoft SQL Server 2016 スタンダード,OEM, 5 デバイス CALs 含め, NFI, 英語	<b>MSS5DO</b>	634-BJCS
	4コア	Microsoft SQL Server 2016 スタンダード, 4 コア, OEM, NFI, 英語	<b>MSS4CO</b>	634-BJCO

クライアントアクセス ライセンスの構成詳細は31ページをご確認ください。

- iDRAC9の設定項目となります。ご選択いただいた内容が製品出荷時に反映されます。
- 詳細はリンク先にてご確認ください。

iDRAC9 ユーザーガイド

[http://www.dell.com/support/manuals/jp/ja/jpbsd1/poweredge-r740/idrac\\_3.00.00.00\\_ug?guid=&lang=ja-jp](http://www.dell.com/support/manuals/jp/ja/jpbsd1/poweredge-r740/idrac_3.00.00.00_ug?guid=&lang=ja-jp)

Lifecycle Controller ユーザーガイド

[http://www.dell.com/support/manuals/jp/ja/jpbsd1/poweredge-r740/lc\\_ug\\_3.0/%E3%81%AF%E3%81%98%E3%82%81%E3%81%AB?guid=guid-98057c7e-c285-4936-bffd-336a57964d7a&lang=ja-jp](http://www.dell.com/support/manuals/jp/ja/jpbsd1/poweredge-r740/lc_ug_3.0/%E3%81%AF%E3%81%98%E3%82%81%E3%81%AB?guid=guid-98057c7e-c285-4936-bffd-336a57964d7a&lang=ja-jp)

Option Id	SKU	Item	iDRAC9 Express	iDRAC9 Enterprise	
<b>ADEB</b>	631-AAAK	Provisioning Server	○	○	OpenManage Essentialsサーバが自動的にサーバ検出します。
<b>DHCP</b>	379-BCRB	DHCP with Zero Touch	×	○	DHCPサーバとNFS/CIFSの共有ファイルサーバを用いて、プロファイルベースの一括設定が可能になります。
<b>SHLOM</b>	379-BBTT	iDRAC management traffic over shared LOM	○	○	iDRAC専用ポートではなく、NDC(ネットワークドーターカード)のポートをiDRAC リモートコンソール用ポートとして利用する場合にはこちらをご選択ください。
<b>STATIC</b>	385-BBLG	Static IP	○	○	14Gサーバよりデフォルト設定がDHCPとなっております。13Gサーバ同様のIPアドレスでの出荷をご希望の場合にはこちらをご選択ください。

システム マネジメントの構成詳細は20ページをご確認ください。

## サポートツールと自動化されたサポート

### SupportAssist

SupportAssist により、迅速な問題解決を実現するとともに、プロアクティブで予測的な対応によりシステムの安定性が高まり、ダウンタイムを最小化することが可能となります。

- ・自動化された問題検出とデータ収集
- ・自動化された問題通知とケース作成
- ・障害防止のための予測的問題検出(プロサポートプラスのみ)
- ・月次最適化レポート(プロサポートプラスのみ)

#### ハードウェアサポート

#### プロサポートプラス(エンタープライズ製品向け)

#### 従来の手動サポート

高いお客様の負荷、長いダウンタイム



#### プロアクティブな自動化サポート

低いお客様の負荷とダウンタイム



#### 予測的な\* 自動化サポート

障害やダウンタイムを回避



\*現在はサーバハードウェア(hard disk, backplane and expanders)のみ

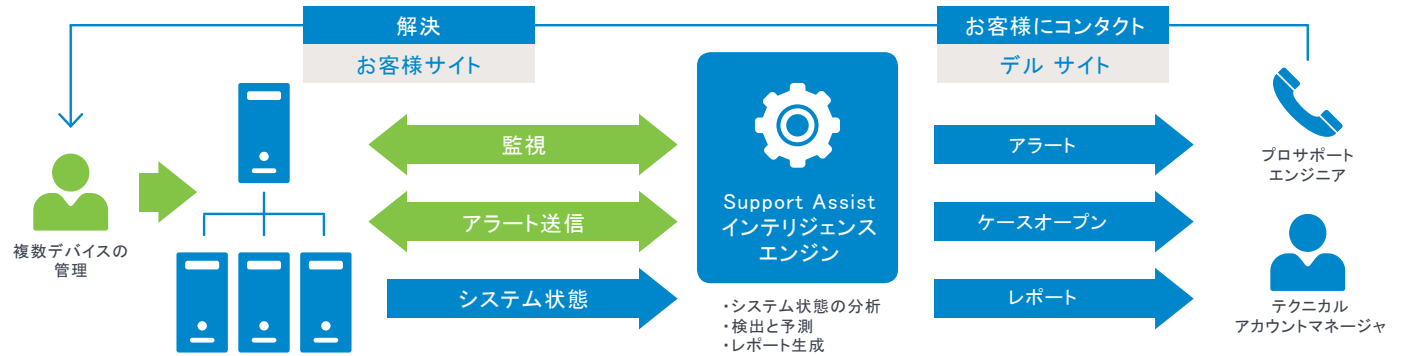

保守サービスは下記のモジュールの組み合わせとなります。

ハードウェアサポート[Module Id:29]			オンサイト診断 サービス [Module Id:713]	データプロテクション[Module Id:1291](HDD返却不要サービス)	Proactive メンテナンス アドオン [Module Id:1284](プロサポートプラスのみ)
保守年数	保守サービスレベル	オンサイト作業日時			
3年	プロサポートプラス	ミッションクリティカル 当日4時間(24x365)	あり	あり	あり
5年	プロサポート	翌営業日(6営業日9-17時)	なし	なし	なし
7年	ベーシックサポート				

## 保守サービスレベル

	プロサポートプラス	プロサポート	ベーシックサポート
TEL受付	24時間365日	24時間365日	月~金 9-18時
ハードウェアオンサイト	当日4時間または 翌営業日	当日4時間または 翌営業日	パーツ配送(パーツにより翌営業日)
HDD返却不要サービス(NVMe対象外)	オプション	オプション	オプション
オンサイト診断サービス	オプション	オプション	
OEMハイパーバイザー/OSのTELサポート	○	○	
最長7年間のサポート	○	○	
上級エンジニアへのお問い合わせ	○		
専任テクノロジーサービスマネージャー (旧 テクニカルアカウントマネージャー)	○		
サポートアシスト	◎	○	△
自動問題検出 システム状態の情報収集	○	○	○
プロアクティブな自動ケース作成と通知	○	○	
ハードウェア障害の予兆検知	○		
月次のアセット管理とサポート対応履歴の報告	○		
月次のファームウェア・システムアップデート情報の提供	○		
上記 オンサイト ファームウェア/アップデート対応	オプション(プロアクティブメンテナンスオンサイト サービス 年1回)		

## オンサイト作業日時/オンサイト診断サービス

	ミッションクリティカル 当日4時間対応オンサイト	翌営業日対応オンサイト	オンサイト診断サービス
オンサイト受付完了の定義	<p>ミッションクリティカル対応では、発生した問題がビジネス継続に重大な影響を与える場合に「重要度1(Sev.1)」指定することができます。</p> <p>この場合、直ちにエンジニア派遣し、トラブルシューティングをTELとオンサイトで同時進行させるとともに、交換パーツの優先手配を行います。</p> <p>派遣決定から4時間以内を目標にエンジニアを到着させます。</p> <p>「重要度2(Sev.2)影響は大きいものの直近の業務に対応するための代替手段と解決策がある状態」、「重要度3(Sev.3)ビジネスへの影響が軽微な場合」では、お客様のご協力のもと、TELでのトラブルシューティングにて故障部位を特定し、派遣決定から4時間以内を目標にエンジニアを到着させます。</p>	<p>お客様のトラブルシューティングへのご協力のもと、当日16時までに修理が必要と弊社テクニカルサポートが判断した場合、対象地域ごとに、下記を目安として修理に伺います。</p> <p>当日16時までに判断がなされない場合は、その翌営業日が基準日となります。</p>	<p>簡易的なTELでのトラブルシューティングを実施し、パーツとともにエンジニアがオンサイト、現地でトラブルシューティングとパーツ交換を実施します。</p>
オンサイト受付完了時間	24時間 365日	9~17時	
オンサイト作業開始時間	24時間 365日	月-土 9-17時(祝祭日、年末年始を除く)	
最終退出時間		19時	

- プロサポートプラスは、システム単位で包括的な技術サポートを行います。不具合発生を未然に防ぐプロアクティブな支援を行います。重度障害発生時取り纏めが必要なお客様向けの保守サービスです。
- プロサポートは、サーバ単体向けの保守サービスで、技術支援やオンサイト等において、日本において最低限の保守サービスを提供します。
- ベーシックサポートは、ビジネスインパクトのないサーバ単体のハードウェアのみの保守サービスで、交換パーツ送付後、多くのケースでお客様ご自身で交換作業を実施いただけます。
- HDD返却不要サービスは、HDD、SSDを交換した際に、故障したディスクを返却することなく、お客様が保持できるオプションサービスです。これにより、故障したディスクに機密データが含まれていた場合でも、お客様のセキュリティポリシーに基づいて取り扱うことができます。なお、NVMeは対象外となります。
- プロアクティブメンテナンスは、プロサポートプラス+サポートアシストのアドオンオプションです。年1回、ファームウェア、ドライバの更新作業を実施します。
- 1000台以上の環境やデータセンター向け保守サービスは別途営業担当までお問い合わせください。
- 詳細はURL、もしくは一覧表をご確認ください。

サポート概要トップ

<http://www.dell.com/learn/jp/ja/jpcorp1/service-contracts-support-services>

プロサポートプラス

<http://www.dell.com/learn/jp/ja/jpcorp1/legal~service-descriptions~ja/Documents~prosupport-plus-sd-JA.pdf>

オンサイト診断サービス

<http://www.dell.com/learn/jp/ja/jpcorp1/legal~service-descriptions~ja/documents~dell-prosupport-global-onsite-diagnostic-service-ja.pdf>

HDD返却不要サービス

[http://www.dell.com/learn/jp/ja/jpcorp1/legal~service-descriptions~ja/Documents~Dell\\_Keep\\_Your\\_Hard\\_Drive\\_v3\\_0\\_December\\_1\\_2014\\_PR\\_JA.pdf](http://www.dell.com/learn/jp/ja/jpcorp1/legal~service-descriptions~ja/Documents~Dell_Keep_Your_Hard_Drive_v3_0_December_1_2014_PR_JA.pdf)

ソフトウェアプロサポート(ベーシックサポートには適用されません)

<http://www.dell.com/learn/jp/ja/jpcorp1/legal~service-descriptions~ja/documents~dell-prosupport-for-software-ja.pdf>

保守レベル	オンサイト	Item	Option Id	SKU
プロサポートプラス	4時間	3年間 ProSupport Plus & ミッションクリティカル:4時間対応オンサイト保守サービス(7x24)	XC3U-WR1714-JP	709-15135, 709-15136, 710-85487, 865-39166, 865-39167, 883-16206, 883-16221
		5年間 ProSupport Plus & ミッションクリティカル:4時間対応オンサイト保守サービス(7x24)	XC3U-WR1716-JP	709-15135, 709-15136, 710-85499, 865-39166, 865-39171, 865-39172, 883-16206, 883-16221
		7年間 ProSupport Plus & ミッションクリティカル:4時間対応オンサイト保守サービス(7x24)	XC3U-WR1718-JP	709-15135, 709-15136, 710-85511, 865-39166, 865-39175, 865-39176, 883-16206, 883-16221
	翌営業日	3年間 ProSupport Plus:翌営業日対応オンサイト保守サービス(6営業日9-17時)	XX6L-WR1728-JP	709-15135, 709-15136, 710-85853, 865-39209, 883-16206, 883-16221
		5年間 ProSupport Plus:翌営業日対応オンサイト保守サービス(6営業日9-17時)	XX6L-WR1730-JP	709-15135, 709-15136, 710-85857, 865-39212, 865-39222, 883-16206, 883-16221
		7年間 ProSupport Plus:翌営業日対応オンサイト保守サービス(6営業日9-17時)	XX6L-WR1732-JP	709-15135, 709-15136, 710-85863, 865-39216, 865-39223, 883-16206, 883-16221
プロサポート	4時間	3年間 ProSupport & ミッションクリティカル:4時間対応オンサイト保守サービス(7x24)	XC3C-WR556-JP	709-15135, 709-15136, 710-85467, 865-39139, 865-39165, 883-16206
		5年間 ProSupport & ミッションクリティカル:4時間対応オンサイト保守サービス(7x24)	XC3C-WR558-JP	709-15135, 709-15136, 710-85859, 865-39138, 865-39139, 865-39140, 883-16206
		7年間 ProSupport & ミッションクリティカル:4時間対応オンサイト保守サービス(7x24)	XC3C-WR1830-JP	709-15135, 709-15136, 710-85457, 865-39139, 865-39153, 865-39154, 883-16206
	翌営業日	3年間 ProSupport:翌営業日対応オンサイト保守サービス(6営業日9-17時)	XX6I-WR548-JP	709-15135, 709-15136, 710-85845, 865-39208, 883-16206
		5年間 ProSupport:翌営業日対応オンサイト保守サービス(6営業日9-17時)	XX6I-WR550-JP	709-15135, 709-15136, 710-85847, 865-39182, 865-39220, 883-16206
		7年間 ProSupport:翌営業日対応オンサイト保守サービス(6営業日9-17時)	XX6I-WR1836-JP	709-15135, 709-15136, 710-85842, 865-39198, 865-39221, 883-16206
ベーシック	パーツ送付 or 翌営業日	3年間 翌営業日対応オンサイト保守サービス(6営業日9-17時)	XX6A-WR574-JP	709-15135, 709-15136, 710-85777, 883-16206, 883-16222
		5年間 翌営業日対応オンサイト保守サービス(6営業日9-17時)	XX6A-WR576-JP	709-15135, 709-15136, 710-85785, 865-39219, 883-16206, 883-16222

Option Id	SKU	Item
X-OD410	714-11834	3年間 当日対応オンサイト診断サービス
X-OD412	714-11836	5年間 当日対応オンサイト診断サービス
X-OD414	714-11838	7年間 当日対応オンサイト診断サービス
X-ODB17	714-11820	3年間 翌営業日対応オンサイト診断サービス
X-ODB19	714-11822	5年間 翌営業日対応オンサイト診断サービス
X-ODB21	714-11824	7年間 翌営業日対応オンサイト診断サービス

Option Id	SKU	Item
XA3A-WR272	704-11685	3年間HDD返却不要サービス
XA3A-WR276	704-11687	5年間HDD返却不要サービス
XA3A-WR1842	704-11683	7年間HDD返却不要サービス

Option Id	SKU	Item
XZ1A-WR2050	713-10380	3年間 プロアクティブメンテナンスオンサイトサービス - DSP (PowerEdge/PowerVault) - 一回/年
XZ1A-WR2052	713-10384	5年間 プロアクティブメンテナンスオンサイトサービス - DSP (PowerEdge/PowerVault) - 一回/年
XZ1A-WR2054	713-10388	7年間 プロアクティブメンテナンスオンサイトサービス - DSP (PowerEdge/PowerVault) - 一回/年

## デプロイメントサービス [Module Id:714]

[構成フローへ戻る](#)

- ProDeploy フレックスは同一サイト40台以上の、物理設置作業中心のデータセンター向けサービスです。詳細は営業担当までお問い合わせください。
- ProDeploy ボリュームは、8台以上または20台以上の2階層のボリューム価格帯をご用意しております。詳細は営業担当までお問い合わせください。
- その他、お客様の要件ごとにカスタマイズされたサービスの提供も可能ですので、別途お問い合わせください。
- トレーニングクレジットにつきましては、エデュケーションサービス (JPDellEducationServices@Dell.com) までお問合せください。または、www.dell.com/jp/DES にアクセスしてください。
- 各種詳細につきましては、下記URLもご参照ください。

### ベーシックデプロイメント

<http://www.dell.com/learn/jp/ja/jpcorp1/legal~service-descriptions-ja/documents~basic-deployment-sd-ja.pdf>

### ProDeploy

<http://www.dell.com/learn/jp/ja/jpcorp1/legal~service-descriptions-ja/documents~prodeploy-sd-ja.pdf>

### ProDeploy プラス

<http://www.dell.com/learn/jp/ja/jpcorp1/legal~service-descriptions-ja/Documents~prodeploy-plus-sd-JA.pdf>

Option Id	SKU	Item
X-IR1	683-12965	インストール サービス なし
P-YD85	683-19784	ベーシック デプロイメント デル サーバ R シリーズ 1U/2U
P-YD86	683-19785, 683-19786	ProDeploy デル サーバ R シリーズ 1U/2U
P-YD88	683-19788, 683-19789, 706-12470	ProDeploy プラス デル サーバ R シリーズ 1U/2U
X-YD38	683-20770	ProDeploy ボリューム 価格
X-YD42	683-20939	ProDeploy フレックス プランニングとマネジメント

	ベーシックデプロイメント	ProDeploy	ProDeploy Plus
対応時間帯	営業時間	24時間365日	24時間365日
オンサイトでのハードウェア設置、ケーブリング、ラベル貼付	○	○	○
(OEM OS選択時のみ) iDRAC基本設定、BIOS・ドライバ・ファームウェアのアップデート	○		
システム、OS、ハイパーバイザー、ファームウェアのインストール・構成、OpenManage Essentials等の管理コンソール設定		リモート(リモートでの実施不可の場合には別途要相談)	オンサイト
リモートPMIによるプロジェクトマネージメント		○	○
テクニカルサポートへの構成データ転送		○	○
製品ナレッジを伴うプロジェクト文書		○	○
導入後30日間のリモート構成サポート			○
300トレーニングクレジット(1年間有効)			○

追加デプロイメントサービスの構成詳細は37ページをご確認ください。

## 追加 デプロイメント サービス [Module Id:1290]

[構成フローへ戻る](#)

- vSAN固有のネットワークスイッチの設定を確認します。(スイッチ設定作業は含まれません)
- 仮想スイッチの設定、NTP,DNS、経路指定などを対象とします。
- vSANデータストアに追加された新しいノードでディスクグループを設定します。
- ノードをクラスタに追加します。
- vSANストレッチクラスタは対象外となります。
- その他の追加デプロイメント サービスに関しましては営業担当までお問い合わせください。
- 詳細につきましては、下記URLもご参照ください。

### エンタープライズ向け ProDeploy (ProDeploy for Enterprise)

<http://www.dell.com/learn/jp/ja/jpcorp1/legal~service-descriptions-ja/documents~prodeploy-sd-ja.pdf>

Option Id	SKU	Item
X-YD159	683-21312	ProDeploy Plus アド オン:VMware vSAN
X-YD160	683-21311	ProDeploy アド オン:VMware vSAN

デプロイメントサービスの構成詳細は37ページをご確認ください。

- エデュケーションサービスは、お客様の IT 投資を最大限に活かせるよう、将来にわたって有益な正しいスキルを身につけるトレーニングプログラムを提供します。
- 様々なトレーニングオプションを用意しているため、講義形式、バーチャルトレーニング、eラーニングによる自己学習型トレーニングなどがあり、お客様のご都合に合う形態でトレーニングが受講できます。
- トレーニングクレジットを取得するには、クレジットが特典として付帯されるデルのソリューション(Pro Deploy Plus)を購入、あるいはハードウェアとともに購入、またはクレジット単体での購入が可能です。
- 1括でまとめてトレーニングクレジットを購入してもいいですし、期ごとに、必要なクレジットを追加・累積することもできます。トレーニングクレジットは購入日から1年間有効で、デルエデュケーションサービスが提供するすべてのトレーニングコースにご利用いただけます。
- 現在提供可能なコース一覧など、まずは、エデュケーションサービス(JPDellEducationServices@Dell.com)までお問合せください。または、www.dell.com/jp/DES にアクセスしてください。

Option Id	SKU	Item
P-DR55	706-12408	Dell JumpStart トレーニング PowerEdge ブレード 用- 1-日間 パブリック (ILT/VILT)
P-DR42	706-12386	Dell JumpStart トレーニング PowerEdge サーバ用 - 1-日間 パブリック (ILT/VILT)
P-DR44	706-12388	Dell OpenManage トレーニング パブリッククラス 用 - 1 日間 パブリック (ILT/VILT)
P-DR45	706-12389	Dell OpenManage Essentials 管理 - 2-日間 オンサイト (最大 6 学生)
P-DR54	706-12402	Optimizing & Managing Dell FX2 Converged ソリューション - 2-日間 オンサイト (Max 6 学生)
P-DR43	706-12387	Optimizing & Managing Dell PowerEdge サーバ ソリューション - 2-日間 オンサイト (Max 6 学生)
P-DR51	706-12397	Dell JumpStart トレーニング PowerEdge VRTX Converged ソリューション用 - 1-日間 パブリック (ILT/VILT)
P-DR52	706-12398	Optimizing & Managing Dell PowerEdge VRTX Converged ソリューション - 2-日間 オンサイト (Max 6 学生)
P-DR53	706-12401	Dell JumpStart トレーニング PowerEdge FX2 Converged ソリューション 用- 1 日間 パブリック (ILT/VILT)
P-DR56	706-12409	Optimizing & Managing Dell PowerEdge ブレード ソリューション - 2-日間 オンサイト (Max 6 学生)
X-DR799	706-12547	教育 サービス トレーニング クレジット 1 - Redeem at www.LearnDell.com, オーダー日付から期限は1年間となります。
X-DR800	706-12548	教育 サービス トレーニング クレジット 10 - Redeem at www.LearnDell.com, オーダー日付から期限は1年間となります。
X-DR801	706-12549	教育 サービス トレーニング クレジット 100 - Redeem at www.LearnDell.com, オーダー日付から期限は1年間となります。
X-DR802	706-12550	教育 サービス トレーニング クレジット 1000 - Redeem at www.LearnDell.com, オーダー日付から期限は1年間となります。
X-DR803	706-12551	教育 サービス トレーニング クレジット 10000 - Redeem at www.LearnDell.com, オーダー日付から期限は1年間となります。

- 特定の IT インフラ・サービスをリモートで支援するアドバイザリーサービスです。
- Dell EMC のベストプラクティスに基づいた構成における提案、助言をいたします。
- 対象は、VMWare® vSphere、Microsoft Hyper-V、Microsoft SQL Server、Microsoft Azure、Dell Networking 製品などです。
- リモートコンサルティングサービスの詳細は、下記 URL をご参照ください。  
http://i.dell.com/sites/doccontent/legal/service-descriptions/ja/Documents/dell-remote-consulting-services-sd-JA.pdf

Option Id	SKU	Item
XH6A-WR1737	715-10959	リモートアドバイザリーサービスなし
XH6A-WR1733	715-10955	デプロイメント コンサルティング 1年間 1 時間リモート コンサルティング サービス
XH6A-WR1734	715-10956	デプロイメント コンサルティング 1年間 1 ケースリモート コンサルティング サービス
XH6A-WR1735	715-10957	デプロイメント コンサルティング 3年間 3 ケースリモート コンサルティング サービス
XH6A-WR1736	715-10958	デプロイメント コンサルティング 3年間 5 ケースリモート コンサルティング サービス

- Dell EMC レールキットは19インチラック用のEIA-310-E仕様に準拠しています。
- レール調整可能範囲は、ラックの前後ポストの外側面の距離を表します。
- Dell EMC のTitan/Titan-Dラックへの搭載の場合は、2U Combo Drop-In/Stab-In レール をご選択ください。
- ケーブルマネージメントアームをご選択いただければ、サーバ背面のコードとケーブルを整理して固定し、ケーブルを外さずにサーバをラックから引き出すことができます。
- ラックレールとラックとの互換性の詳細は、下記 URL にてご確認いただけます。  
http://www.dell.com/learn/us/en/555/business~solutions~engineering-docs~en/documents~rail-rack-matrix.pdf?c=us&l=en&s=biz (英語)

Option Id	SKU	Item	ケーブル マネージメント アーム	サポートラックタイプ					レール調整可能範囲						最小 ラック レール 奥行き (mm)
				4ポストラック			2ポストラック		Square		Round		Thread		
				四角穴	ネジ無 丸穴	ネジ穴	Flush	Center	Min	Max	Min	Max	Min	Max	
RNOCMA	770-BBBQ	ReadyRails™ ス ライドレール	なし	○	○	○			631	868	617	861	631	883	714
RRCMA	770-BCJR		あり	○	○	○			631	868	617	861	631	883	845
STATIC	770-BBBE	ReadyRails™ スタティックレール 2/4-ポスト ラック 用		○	○	○	○	○	608	879	594	872	608	890	622
2URAIL	770-BCIP	2U Combo Drop-In/Stab-In レール		○	○	○			603	915	603	915	603	915	714

# 構成詳細情報

サーバアクセサリ [Module Id:1630]

[構成フローへ戻る](#)

- 一部、構成ツールにてご選択いただけない製品がございます。必要な場合は担当営業までご連絡下さい。
- ご選択いただく製品によっては、ネットワークドーターカード/追加ネットワークカード本来の転送速度で利用できない場合がありますのでご注意ください。

## 10Gb SFP+をご選択の場合

Option Id	SKU	Item	ネットワークドーターカード[Module Id:1518]				追加ネットワークカード[Module Id:1514]						
			ブランド	Intel		Broadcom	QLogic	Intel	Broadcom	QLogic	Mellanox	SolarFlare	
				X710	X710 + I350	57412+ 5720	57800	X710	57412	QL41112	ConnectX-3 Pro	SFN8522 Onload	SFN8522
			I/F	4 x 10Gb SFP+	2 x 10Gb SFP+/2 x 1Gb	2 x 10Gb SFP+/2 x 1Gb	10Gb SFP+/1Gb	4 x 10Gb SFP+	2 x 10Gb SFP+	2x 10Gb SFP+	2 x 10Gb SFP+	2x 10Gb SFP+	2x 10Gb SFP+
			Option Id	X710SP	X710DP	5100010	5780DA	X710QP	5100000 5100835	5103455 5106840	MCX331 MCX33P	AD10B AD2PO	AD10G AD800
SKU	555-BCKP	555-BCKO	540-BBUL	540-BBBY	540-BBHQ	540-BBUH 540-BBVI	540-BBYK 540-BBZI	540-BBOD 540-BBOW	540-BBTM 540-BBTL	540-BBTO 540-BBTN			
DAC(ダイレクトアタッチケーブル)ケーブル													
SFDAC1	470-AAGN	デルネットワーク、ケーブル、SFP+ to SFP+, 10GbE, Copper Twinax ダイレクトアタッチケーブル, 1メートル											
C10C3M	470-AAGP	デルネットワーク、ケーブル、SFP+ to SFP+, 10GbE, Copper Twinax ダイレクトアタッチケーブル, 3メートル											
C10C5M	470-AAGR	デルネットワーク、ケーブル、SFP+ to SFP+, 10GbE, Copper Twinax ダイレクトアタッチケーブル, 5メートル											
F9KCMD	470-ABME	デルネットワーク、ケーブル、SFP+ to SFP+, 10GbE, アクティブ 光学 (Optics含め) ケーブル,2メートル											
FRKJ7H	470-ABMH	デルネットワーク、ケーブル、SFP+ to SFP+, 10GbE, アクティブ 光学 (Optics含め) ケーブル,3メートル											
FP8VXY	470-ABMM	デルネットワーク、ケーブル、SFP+ to SFP+, 10GbE, アクティブ 光学 (Optics含め) ケーブル,5メートル											
F65KM4	470-ABLY	デルネットワーク、ケーブル、SFP+ to SFP+, 10GbE, アクティブ 光学 (Optics含め) ケーブル,7メートル											
FHP33R	470-ABMC	デルネットワーク、ケーブル、SFP+ to SFP+, 10GbE, アクティブ 光学 (Optics含め) ケーブル,10メートル											
FC65GY	470-ABMK	デルネットワーク、ケーブル、SFP+ to SFP+, 10GbE, アクティブ 光学 (Optics含め) ケーブル,15メートル											
F7C80X	470-ABMO	デルネットワーク、ケーブル、SFP+ to SFP+, 10GbE, アクティブ 光学 (Optics含め) ケーブル,20メートル											
1TRSFP	407-BBPR	1メートル Twinax ケーブル SFP+ コネクタ付き									X	X	
3MTSFC	470-AADZ	3メートル Twinax ケーブル SFP+ コネクタ付き									X	X	
5MTCSC	470-AAEB	5メートル Twinax ケーブル SFP+ コネクタ付き									X	X	
QSFP+ → 4xSFP+ Copper ブレークアウトケーブル													
40GB1M	470-AAGD	デル ネットワーク、ケーブル 40GbE (QSFP+) to 4 x 10GbE SFP+ パッシブ Copper ブレークアウト ケーブル 1メートル	SFP+側										
40GB3M	470-AAGE	デル ネットワーク、ケーブル 40GbE (QSFP+) to 4 x 10GbE SFP+ パッシブ Copper ブレークアウト ケーブル 3メートル	SFP+側										
QBD5M	470-AAFD	デル ネットワーク、ケーブル、40GbE (QSFP+) to 4 x 10GbE SFP+ パッシブ Copper ブレークアウトケーブル、5メートル	SFP+側										
光学トランシーバ													
XS1000	407-BBEL	デル ネットワーク、トランシーバ、SFP, 1000BASE-T									X		
SFP10SR	407-BBEF	デル ネットワーク、トランシーバ、SFP+, 10GbE, SR, 850nm 波長, 300m リーチ											
10GBLR	407-BBEE	デル ネットワーク、トランシーバ、SFP+, 10GbE, LR, 1310nm 波長, 10km リーチ		X	X				X		X	X	
FNG1CP	407-BBWT	デル ネットワーク、トランシーバ、SFP+ 10GBASE-T, 30m reach on CAT6a/7		X	X		X				X	X	
S25G85	407-BBZO	Dell Networking, Transceiver, SFP+ 10GbE SR, 85c, MMF Duplex, LC		X	X		X		X		X	X	
SFP10G	407-BBRN	SFP+, 短距離, 光トランシーバ, LCコネクタ, QLogic 578xxシリーズとの10 Gb互換性		X	X		X		X		X	X	
STC10L	407-BBVK	SFP+, SR, 光学トランシーバ, Low Cost, 10Gb-1Gb				X			X		X	X	

# 構成詳細情報

サーバアクセサリ [Module Id:1630] (続き)

[構成フローへ戻る](#)

## 25Gb SFP28をご選択の場合

Option Id	SKU	Item	ネットワークドーターカード[Module Id:1518]		追加 ネットワークカード[Module Id:1514]					
			ブランド		Broadcom	Mellanox	Broadcom	Intel	Mellanox	QLogic
					57414	ConnectX-4 LX	57414	X710	ConnectX-4 LX	QL41262
I/F			2 x 10/25Gb SFP28	2 x 10/25Gb SFP28	2 x 10/25Gb SFP28	2 x 10/25Gb SFP28	2 x 10/25Gb SFP28	2 x 10/25Gb SFP28		
Option Id			5100012	M25GBE	5100004 5100637	X710DA X710FP	M25GBP M25GBL	5103456 5106842		
SKU			540-BBUM	406-BBLG	540-BBUJ 540-BBVK	540-BBHP 555-BCKN	406-BBLE 406-BBLD	540-BBYL 540-BBZJ		
DAC(ダイレクトアタッチケーブル)ケーブル										
SFDAC1	470-AAGN	デルネットワークング、ケーブル、SFP+ to SFP+, 10GbE, Copper Twinax ダイレクトアタッチ ケーブル, 1 メートル			○	○	○	○	○	
C10C3M	470-AAGP	デルネットワークング、ケーブル、SFP+ to SFP+, 10GbE, Copper Twinax ダイレクトアタッチ ケーブル, 3 メートル			○	○	○	○	○	
C10C5M	470-AAGR	デルネットワークング、ケーブル、SFP+ to SFP+, 10GbE, Copper Twinax ダイレクトアタッチ ケーブル, 5 メートル			○	○	○	○	○	
1TRSFP	407-BBPR	1 メートル Twinax ケーブル SFP+ コネクタ付き			○	○	○	○	○	
3MTSFC	470-AADZ	3 メートル Twinax ケーブル SFP+ コネクタ付き			○	○	○	○	○	
5MTCSC	470-AAEB	5 メートル Twinax ケーブル SFP+ コネクタ付き			○	○	○	○	○	
F9KCMD	470-ABME	デルネットワークング、ケーブル、SFP+ to SFP+, 10GbE, アクティブ 光学 (Optics含め) ケーブル,2 メートル			○	×	○	×	○	
FRKJ7H	470-ABMH	デルネットワークング、ケーブル、SFP+ to SFP+, 10GbE, アクティブ 光学 (Optics含め) ケーブル,3 メートル			○	×	○	×	○	
FP8VXY	470-ABMM	デルネットワークング、ケーブル、SFP+ to SFP+, 10GbE, アクティブ 光学 (Optics含め) ケーブル,5 メートル			○	×	○	×	○	
F65KM4	470-ABLY	デルネットワークング、ケーブル、SFP+ to SFP+, 10GbE, アクティブ 光学 (Optics含め) ケーブル,7 メートル			○	×	○	×	○	
FHP33R	470-ABMC	デルネットワークング、ケーブル、SFP+ to SFP+, 10GbE, アクティブ 光学 (Optics含め) ケーブル,10 メートル			○	×	○	×	○	
FC65GY	470-ABMK	デルネットワークング、ケーブル、SFP+ to SFP+, 10GbE, アクティブ 光学 (Optics含め) ケーブル,15 メートル			○	×	○	×	○	
F7C80X	470-ABMO	デルネットワークング、ケーブル、SFP+ to SFP+, 10GbE, アクティブ 光学 (Optics含め) ケーブル,20 メートル			○	×	○	×	○	
QSFP+ → 4xSFP+ Copper ブレークアウトケーブル										
40GB1M	470-AAAGD	デル ネットワークング ケーブル 40GbE (QSFP+) to 4 x 10GbE SFP+ パッシブ Copper ブレークアウト ケーブル 1 メートル	SFP+側		○	○	○	○	○	
40GB3M	470-AAAGE	デル ネットワークング ケーブル 40GbE (QSFP+) to 4 x 10GbE SFP+ パッシブ Copper ブレークアウト ケーブル 3 メートル	SFP+側		○	○	○	○	○	
QBD5M	470-AAAFD	デル ネットワークング、ケーブル、40GbE (QSFP+) to 4 x 10GbE SFP+ パッシブ Copper ブレークアウトケーブル, 5 メートル	SFP+側		○	○	○	○	○	
QSFP28 → 4xSFP28+ Copper ブレークアウトケーブル										
Q28BK1	470-ABOR	デル ネットワークング ケーブル,100GbE QSFP28 to 4 x SFP28 パッシブ Copper ブレークアウト ケーブル, 1 メートル	SFP28側		○	○	○	×	○	
Q28BK2	470-ABOS	デル ネットワークング ケーブル,100GbE QSFP28 to 4 x SFP28 パッシブ Copper ブレークアウト ケーブル, 2 メートル	SFP28側		○	○	○	×	○	
Q28BK3	470-ABOT	デル ネットワークング ケーブル,100GbE QSFP28 to 4 x SFP28 パッシブ Copper ブレークアウト ケーブル, 3 メートル	SFP28側		○	○	○	×	○	
光学トランシーバ										
XS1000	407-BBEL	デル ネットワークング、トランシーバ、SFP, 1000BASE-T			○	×	○	○	×	
SFP10SR	407-BBEF	デル ネットワークング、トランシーバ、SFP+, 10GbE, SR, 850nm 波長, 300m リーチ			×	×	○	○	×	
10GBLR	407-BBEE	デル ネットワークング、トランシーバ、SFP+, 10GbE, LR, 1310nm 波長, 10km リーチ			×	×	○	○	×	
FNG1CP	407-BBWT	デル ネットワークング トランシーバ、SFP+ 10GBASE-T, 30m reach on CAT6a/7			○	×	○	×	×	
F622T5	407-BBWO	デル ネットワークング トランシーバ、SFP28, 25GbE, SR, 850nm,MMPO, OM3/OM4 MMF			×	×	○	×	○	
S25G85	407-BBZO	デル ネットワークング、トランシーバ、SFP+ 10GbE SR, 85c, MMF Duplex, LC			○	×	○	×	×	
SFP10G	407-BBRN	SFP+、短距離、光トランシーバ、LCコネクタ、QLogic 578xxシリーズとの10 Gb互換性			×	×	○	×	×	
STC10L	407-BBVK	SFP+, SR, 光学トランシーバ, Low Cost, 10Gb-1Gb			×	×	×	○	×	



## Mellanox InfiniBandをご選択の場合

Option Id	SKU	Item	追加 ネットワークカード[Module Id:1514]			
			ブランド	Mellanox	Mellanox	Mellanox
				ConnectX-3	ConnectX-4	ConnectX-4
			I/F	1 x FDR	1 x EDR	2 x EDR
			Option Id	CX3FDR	MLNXSP MCX4SP	MLNXDP MCX44E
SKU	555-BCKU	540-BBQI 540-BBOG	540-BBQG 540-BBOB			
Infiniband QSFP+(ダイレクトアタッチカバー)ケーブル						
S51CCP	470-ACBZ	Mellanox EDR VPI InfiniBand QSFP パッシブ Copper ケーブル, LSZH, 0.5m		○	○	○
SC8NP9	470-ACCB	Mellanox EDR VPI InfiniBand QSFP パッシブ Copper ケーブル, LSZH, 1m		○	○	○
S4D08K	470-ACCC	Mellanox EDR VPI EDR InfiniBand QSFP パッシブ Copper ケーブル, LSZH, 2m		○	○	○
S4GYVW	470-ACCD	Mellanox EDR VPI EDR InfiniBand QSFP パッシブ Copper ケーブル, LSZH, 3m		○	○	○
SY4V20	470-ACCH	Mellanox EDR VPI EDR InfiniBand QSFP assembled 光学 ケーブル, LSZH, 5m		○	○	○
SGG5PX	470-ACCE	Mellanox EDR VPI EDR InfiniBand QSFP assembled 光学 ケーブル, LSZH, 10m		○	○	○
Infiniband トランシーバ						
TRAN40	407-BBOG	Mellanox, トランシーバ, QSFP, 40Gb, 短距離, for use in Mellanox CX3 40Gb NW Adpt Only		○	○	○

## Omni-Path ホスト ファブリック アダプタをご選択の場合

Option Id	SKU	Item	追加 ネットワークカード[Module Id:1514]			
			ブランド	Intel		
				Omni-Path		
			I/F	1 x OPA 100Gb		
			Option Id	X16FH X16LH		
SKU	540-BBQS 540-BBQV					
Omni-Path DAC (ダイレクトアタッチカバー)ケーブル						
PSV05	470-ABXR	デル ネットワーキング OmniPath ケーブル, QSFP28-QSFP28, パッシブ DAC, 0.5M, UL1581			○	
PSV1	470-ABXT	デル ネットワーキング OmniPath ケーブル, QSFP28-QSFP28, パッシブ DAC, 1M, UL1581			○	
PSV2	470-ABXU	デル ネットワーキング OmniPath ケーブル, QSFP28-QSFP28, パッシブ DAC, 2M, UL1581			○	
PSV3	470-ABXV	デル ネットワーキング OmniPath ケーブル, QSFP28-QSFP28, パッシブ DAC, 3M, UL1581			○	
AOC5	470-ABYD	デル ネットワーキング OmniPath ケーブル, QSFP28-QSFP28, Active (Optics を含め), 5 メートル			○	
AOC10	470-ABXX	デル ネットワーキング OmniPath ケーブル, QSFP28-QSFP28, Active (Optics を含め), 10 メートル			○	
AOC15	470-ABXY	デル ネットワーキング OmniPath ケーブル, QSFP28-QSFP28, Active (Optics を含め), 15 メートル			○	
AOC20	470-ABXZ	デル ネットワーキング OmniPath ケーブル, QSFP28-QSFP28, Active (Optics を含め), 20 メートル			○	
AOC30	470-ABYB	デル ネットワーキング OmniPath ケーブル, QSFP28-QSFP28, Active (Optics を含め), 30 メートル			○	
AOC50	470-ABYW	デル ネットワーキング OmniPath ケーブル, QSFP28-QSFP28, Active (Optics を含め), 50M			○	
AOC100	470-ABXW	デル ネットワーキング OmniPath ケーブル, QSFP28-QSFP28, Active (Optics を含め), 100 メートル			○	

## その他

Option Id	SKU	Item	
5101970	750-AAVV	USB 3.0 R740 用	フロントパネルにUSB3.0ポートを1つ追加できます。
8DRUSB	429-AAOK	8X DVD-ROM, USB, 外付け	内蔵光学ドライブが選択できないシャーシの場合、こちらをご選択ください。
KMEN1	570-AAKV, 580-ADJC	キーボードと光学 マウス, USB, ブラック, 英語	英語版のキーボードとマウスです。

ネットワークドーターカードの構成詳細は20ページをご確認ください。

追加 ネットワークカードの構成詳細は22ページをご確認ください。

内蔵 光学ドライブの構成詳細は25ページをご確認ください。

- DellEMCのCFI(カスタム・ファクトリー・インテグレーション)サービスを利用して、資産管理レポートの提供をします。
- 主にオフラインオーダーでカスタム提供しております形式とは異なります。

Option Id	SKU	Item
STASRPT-CCC	693-14465, 708-10069, 708-10070, 708-10071, 708-10072, 708-10074, 708-10076, 708-10078	Standard Config Services Asset Report

# 価格表

こちらのガイドに記載しております内容は、公開時の情報となります。各製品の取り扱い状況や価格などの最新情報は「ソリューションコンフィギュレータ」、もしくは、デルオンラインストアの「システムのカスタマイズ」にてご確認ください。

● ソリューションコンフィギュレータ

[https://partnerdirect.dell.com/sites/channel/ja\\_jp/purchasing-tools/pages/osc.aspx](https://partnerdirect.dell.com/sites/channel/ja_jp/purchasing-tools/pages/osc.aspx) (要サインイン)

● PowerEdgeサーバ製品

<http://www.dell.com/jp/business/p/servers> (対象モデル選択後に表示されます製品詳細ページの「カスタマイズして購入」ボタンからご利用ください。)

ベース [Module Id:1]		
Option Id	Item	Price
R740	PowerEdge R740 サーバ [SKU: 210-AKXJ]	¥323,200

マザーボード [Module Id:1536]		
Option Id	Item	Price
MB	PowerEdge R740/R740XD マザーボード [SKU: 329-BDKH]	¥0

Trusted プラットフォーム モジュール [Module Id:1574]		
Option Id	Item	Price
5098753	Trusted プラットフォーム モジュール 1.2 [SKU: 461-AAEL]	¥2,400
5098754	Trusted プラットフォーム モジュール 2.0 [SKU: 461-AAEM]	¥2,400
NTPM	Trusted プラットフォーム モジュール なし [SKU: 461-AADZ]	¥0

シャーシ構成 [Module Id:1530]		
Option Id	Item	Price
5102089	シャーシ最大 8 x 2.5インチ SAS/SATA ハードドライブ (1CPU 構成用) 付き [SKU: 321-BCSJ]	¥49,500
5102143	シャーシ最大 8 x 2.5インチ SAS/SATA ハードドライブ (2CPU 構成用) 付き [SKU: 321-BCSM]	¥49,500
5102087	シャーシ最大 8 x 3.5インチ SAS/SATA ハードドライブ (1CPU 構成用) 付き [SKU: 321-BCSH]	¥49,500
5102145	シャーシ最大 8 x 3.5インチ SAS/SATA ハードドライブ (2CPU 構成用) 付き [SKU: 321-BCSO]	¥49,500
5102148	シャーシ最大 8 x 3.5インチ SAS/SATA ハードドライブ (ソフトウェア RAID 用) 付き, 1CPU 構成 [SKU: 321-BCSP]	¥49,500
5106762	シャーシ最大 8 x 3.5インチ SAS/SATA ハードドライブ (ソフトウェア RAID) 付き, 2CPU 構成 [SKU: 321-BCSP]	¥49,500
5102132	シャーシ最大 16 x 2.5インチ SAS/SATA ハードドライブ (1CPU 構成用) 付き [SKU: 321-BCSL]	¥82,500
5102144	シャーシ最大 16 x 2.5インチ SAS/SATA ハードドライブ (2CPU 構成用) 付き [SKU: 321-BCSN]	¥82,500

# 価格表

CPU [Module Id: 1550]		
Option Id	Item	Price
5101113	インテル® Xeon® Platinum 8180 2.5G,28C/56T,10.4GT/s 2UPI,38M キャッシュ,ターボ,HT (205W) DDR4-2666 [SKU: 338-BLMX]	¥2,831,000
5101112	インテル® Xeon® Platinum 8176 2.1G,28C/56T,10.4GT/s 2UPI,38M キャッシュ,ターボ,HT (165W) DDR4-2666 [SKU: 338-BLMW]	¥2,385,700
5101111	インテル® Xeon® Platinum 8170 2.1G,26C/52T,10.4GT/s 2UPI,36M キャッシュ,ターボ,HT (165W) DDR4-2666 [SKU: 338-BLMV]	¥2,004,000
5101110	インテル® Xeon® Platinum 8168 2.7G,24C/48T,10.4GT/s 2UPI,33M キャッシュ,ターボ,HT (205W) DDR4-2666 [SKU: 338-BLMU]	¥1,696,500
5101109	インテル® Xeon® Platinum 8164 2.0G, 26C/52T, 10.4GT/s 3UPI, 36M キャッシュ, ターボ, HT (150W) DDR4-2666 [SKU: 338-BLMT]	¥1,648,800
5101106	インテル® Xeon® Platinum 8160 2.1G,24C/48T,10.4GT/s 2UPI,33M キャッシュ,ターボ,HT (150W) DDR4-2666 [SKU: 338-BLMR]	¥1,261,800
5103422	インテル® Xeon® Platinum 8153 2.0G, 16C/32T, 10.4GT/s 3UPI, 22M キャッシュ, ターボ, HT (125W) DDR4-2666 [SKU: 338-BLVD]	¥848,300
5101105	インテル® Xeon® Gold 6154 3.0G,18C/36T,10.4GT/s 2UPI,25M キャッシュ,ターボ,HT (200W) DDR4-2666 [SKU: 338-BLMQ]	¥1,017,900
5101104	インテル® Xeon® Gold 6152 2.1G,22C/44T,10.4GT/s 2UPI,30M キャッシュ,ターボ,HT (140W) DDR4-2666 [SKU: 338-BLMP]	¥1,049,700
5101103	インテル® Xeon® Gold 6150 2.7G,18C/36T,10.4GT/s 2UPI,25M キャッシュ,ターボ,HT (165W) DDR4-2666 [SKU: 338-BLMO]	¥964,900
5101102	インテル® Xeon® Gold 6148 2.4G,20C/40T,10.4GT/s 2UPI,27M キャッシュ,ターボ,HT (150W) DDR4-2666 [SKU: 338-BLMN]	¥880,100
5101100	インテル® Xeon® Gold 6146 3.2G,12C/24T,10.4GT/s 2UPI,24M キャッシュ,ターボ,HT (165W) DDR4-2666 [SKU: 338-BLMM]	¥955,400
5101099	インテル® Xeon® Gold 6144 3.5G,8C/16T,10.4GT/s 2UPI,24M キャッシュ,ターボ,HT (150W) DDR4-2666 [SKU: 338-BLML]	¥845,100
5101098	インテル® Xeon® Gold 6142 2.6G,16C/32T,10.4GT/s 2UPI,22M キャッシュ,ターボ,HT (150W) DDR4-2666 [SKU: 338-BLMK]	¥837,700
5101097	インテル® Xeon® Gold 6140 2.3G,18C/36T,10.4GT/s 2UPI,25M キャッシュ,ターボ,HT (140W) DDR4-2666 [SKU: 338-BLMJ]	¥678,600
5101095	インテル® Xeon® Gold 6138 2.0G,20C/40T,10.4GT/s 2UPI,27M キャッシュ,ターボ,HT (125W) DDR4-2666 [SKU: 338-BLMH]	¥729,500
5101094	インテル® Xeon® Gold 6136 3.0G,12C/24T,10.4GT/s 2UPI,24.75M キャッシュ,ターボ,HT (150W) DDR4-2666 [SKU: 338-BLMG]	¥731,700
5101093	インテル® Xeon® Gold 6134 3.2G,8C/16T,10.4GT/s 2UPI,24.75M キャッシュ,ターボ,HT (130W) DDR4-2666 [SKU: 338-BLMF]	¥625,600
5101090	インテル® Xeon® Gold 6132 2.6G,14C/28T,10.4GT/s 2UPI,19M キャッシュ,ターボ,HT (140W) DDR4-2666 [SKU: 338-BLME]	¥577,900
5101086	インテル® Xeon® Gold 6130 2.1G,16C/32T,10.4GT/s 2UPI,22M キャッシュ,ターボ,HT (125W) DDR4-2666 [SKU: 338-BLMC]	¥535,500
5101084	インテル® Xeon® Gold 6128 3.4G,6C/12T,10.4GT/s 2UPI,19.25M キャッシュ,ターボ,HT (115W) DDR4-2666 [SKU: 338-BLMB]	¥479,300
5101080	インテル® Xeon® Gold 6126 2.6G,12C/24T,10.4GT/s 2UPI,19.25M キャッシュ,ターボ,HT (125W) DDR4-2666 [SKU: 338-BLLY]	¥498,400
5101078	インテル® Xeon® Gold 5122 3.6G, 4C/8T, 10.4GT/s 2UPI, 16.5M キャッシュ, ターボ, HT (105W) DDR4-2400 [SKU: 338-BLLX]	¥334,000
5103412	インテル® Xeon® Gold 5120 2.2G, 14C/28T, 10.4GT/s 2UPI, 19M キャッシュ, ターボ, HT (105W) DDR4-2400 [SKU: 338-BLUX]	¥426,300
5103410	インテル® Xeon® Gold 5118 2.3G, 12C/24T, 10.4GT/s 2UPI, 16M キャッシュ, ターボ, HT (105W) DDR4-2400 [SKU: 338-BLUW]	¥353,100
5103406	インテル® Xeon® Gold 5115 2.4G, 10C/20T, 10.4GT/s 2UPI, 14M キャッシュ, ターボ, HT (85W) DDR4-2400 [SKU: 338-BLUU]	¥343,600
5103404	インテル® Xeon® Silver 4116 2.1G, 12C/24T, 9.6GT/s 2UPI, 16M キャッシュ, ターボ, HT (85W) DDR4-2400 [SKU: 338-BLUT]	¥281,000
5103402	インテル® Xeon® Silver 4114 2.2G, 10C/20T, 9.6GT/s 2UPI, 14M キャッシュ, ターボ, HT (85W) DDR4-2400 [SKU: 338-BLUS]	¥201,500
5103400	インテル® Xeon® Silver 4112 2.6G, 4C/8T, 9.6GT/s 2UPI, 8.25M キャッシュ, ターボ, HT (85W) DDR4-2400 [SKU: 338-BLUR]	¥141,100
5103398	インテル® Xeon® Silver 4110 2.1G, 8C/16T, 9.6GT/s 2UPI, 11M キャッシュ, ターボ, HT (85W) DDR4-2400 [SKU: 338-BLUQ]	¥144,100
5103394	インテル® Xeon® Silver 4108 1.8G, 8C/16T, 9.6GT/s 2UPI, 11M キャッシュ, ターボ, HT (85W) DDR4-2400 [SKU: 338-BLUO]	¥124,100
5103392	インテル® Xeon® Bronze 3106 1.7G, 8C/8T, 9.6GT/s 2UPI, 11M キャッシュ, ターボなし, HTなし(85W) DDR4-2133 [SKU: 338-BLUN]	¥92,800
5103388	インテル® Xeon® Bronze 3104 1.7G, 6C/6T, 9.6GT/s 2UPI, 8M キャッシュ, ターボなし, HTなし(85W) DDR4-2133 [SKU: 338-BLUM]	¥58,400
5103432	インテル® Xeon® Platinum 8180M 2.5G, 28C/56T, 10.4GT/s 3UPI, 38M キャッシュ, ターボ, HT (205W) 1.5TB DDR4-266 [SKU: 338-BLVI]	¥3,287,800
5103430	インテル® Xeon® Platinum 8176M 2.1G, 28C/56T, 10.4GT/s 3UPI, 38M キャッシュ, ターボ, HT (165W) 1.5TB DDR4-266 [SKU: 338-BLVH]	¥2,862,800
5103428	インテル® Xeon® Platinum 8170M 2.1G, 26C/52T, 10.4GT/s 3UPI, 36M キャッシュ, ターボ, HT (165W) 1.5TB DDR4-266 [SKU: 338-BLVG]	¥2,523,500
5103426	インテル® Xeon® Platinum 8160M 2.1G, 24C/48T, 10.4GT/s 3UPI, 33M キャッシュ, ターボ, HT (150W) 1.5TB DDR4-266 [SKU: 338-BLVF]	¥1,764,600
5103420	インテル® Xeon® Gold 6142M 2.6G, 16C/32T, 10.4GT/s 3UPI, 22M キャッシュ, ターボ, HT (150W) 1.5TB DDR4-2666 [SKU: 338-BLVC]	¥1,435,500
5103418	インテル® Xeon® Gold 6140M 2.3G, 18C/36T, 10.4GT/s 3UPI, 25M キャッシュ, ターボ, HT (140W) 1.5TB DDR4-2666 [SKU: 338-BLVB]	¥1,261,800
5103416	インテル® Xeon® Gold 6134M 3.2G, 8C/16T, 10.4GT/s 3UPI, 24.75M キャッシュ, ターボ, HT (130W) 1.5TB DDR4-2666 [SKU: 338-BLUZ]	¥1,225,600
5103396	インテル® Xeon® Silver 4109T 2.0G, 8C/16T, 9.6GT/s 2UPI, 11M キャッシュ, ターボ, HT (70W) DDR4-2400 [SKU: 338-BLUP]	¥155,500

# 価格表

2nd CPU [Module Id:1551]		
Option Id	Item	Price
5101134	インテル® Xeon® プラチナ 8180 2.5G,28C/56T,10.4GT/s 2UPI,38M キャッシュ,ターボ,HT (205W) DDR4-2666 [SKU: 374-BBOS]	¥2,831,000
5101133	インテル® Xeon® プラチナ 8176 2.1G,28C/56T,10.4GT/s 2UPI,38M キャッシュ,ターボ,HT (165W) DDR4-2666 [SKU: 374-BBOR]	¥2,385,700
5101132	インテル® Xeon® プラチナ 8170 2.1G,26C/52T,10.4GT/s 2UPI,36M キャッシュ,ターボ,HT (165W) DDR4-2666 [SKU: 374-BBOQ]	¥2,004,000
5101131	インテル® Xeon® プラチナ 8168 2.7G,24C/48T,10.4GT/s 2UPI,33M キャッシュ,ターボ,HT (205W) DDR4-2666 [SKU: 374-BBOP]	¥1,696,500
5101130	インテル® Xeon® プラチナ 8164 2.0G,26C/52T,10.4GT/s 2UPI,36M キャッシュ,ターボ,HT (205W) DDR4-2666 [SKU: 374-BBOO]	¥1,648,800
5101128	インテル® Xeon® プラチナ 8160 2.1G,24C/48T,10.4GT/s 2UPI,33M キャッシュ,ターボ,HT (150W) DDR4-2666 [SKU: 374-BBOM]	¥1,261,800
5103423	インテル® Xeon® プラチナ 8153 2.0G, 16C/32T, 10.4GT/s 3UPI, 22M キャッシュ, ターボ, HT (125W) DDR4-2666 [SKU: 374-BBPZ]	¥848,300
5101127	インテル® Xeon® ゴールド 6154 3.0G,18C/36T,10.4GT/s 2UPI,25M キャッシュ,ターボ,HT (200W) DDR4-2666 [SKU: 374-BBOL]	¥1,017,900
5101126	インテル® Xeon® ゴールド 6152 2.1G,22C/44T,10.4GT/s 2UPI,30M キャッシュ,ターボ,HT (140W) DDR4-2666 [SKU: 374-BBOK]	¥1,049,700
5101125	インテル® Xeon® ゴールド 6150 2.7G,18C/36T,10.4GT/s 2UPI,25M キャッシュ,ターボ,HT (165W) DDR4-2666 [SKU: 374-BBOJ]	¥964,900
5101124	インテル® Xeon® ゴールド 6148 2.4G,20C/40T,10.4GT/s 2UPI,27M キャッシュ,ターボ,HT (150W) DDR4-2666 [SKU: 374-BBOI]	¥880,100
5101123	インテル® Xeon® ゴールド 6146 3.2G,12C/24T,10.4GT/s 2UPI,24M キャッシュ,ターボ,HT (165W) DDR4-2666 [SKU: 374-BBOH]	¥955,400
5101122	インテル® Xeon® ゴールド 6144 3.5G,8C/16T,10.4GT/s 2UPI,24M キャッシュ,ターボ,HT (150W) DDR4-2666 [SKU: 374-BBOG]	¥845,100
5101121	インテル® Xeon® ゴールド 6142 2.6G,16C/32T,10.4GT/s 2UPI,22M キャッシュ,ターボ,HT (150W) DDR4-2666 [SKU: 374-BBOF]	¥837,700
5101120	インテル® Xeon® ゴールド 6140 2.3G,18C/36T,10.4GT/s 2UPI,25M キャッシュ,ターボ,HT (140W) DDR4-2666 [SKU: 374-BBOE]	¥678,600
5101118	インテル® Xeon® ゴールド 6138 2.0G,20C/40T,10.4GT/s 2UPI,27M キャッシュ,ターボ,HT (125W) DDR4-2666 [SKU: 374-BBOC]	¥729,500
5101117	インテル® Xeon® ゴールド 6136 3.0G,12C/24T,10.4GT/s 2UPI,24.75M キャッシュ,ターボ,HT (150W) DDR4-2666 [SKU: 374-BBOB]	¥731,700
5101116	インテル® Xeon® ゴールド 6134 3.2G,8C/16T,10.4GT/s 2UPI,24.75M キャッシュ,ターボ,HT (130W) DDR4-2666 [SKU: 374-BBNZ]	¥625,600
5101091	インテル® Xeon® ゴールド 6132 2.6G,14C/28T,10.4GT/s 2UPI,19M キャッシュ,ターボ,HT (140W) DDR4-2666 [SKU: 374-BBNY]	¥577,900
5101087	インテル® Xeon® ゴールド 6130 2.1G,16C/32T,10.4GT/s 2UPI,22M キャッシュ,ターボ,HT (125W) DDR4-2666 [SKU: 374-BBNW]	¥535,500
5101085	インテル® Xeon® ゴールド 6128 3.4G,6C/12T,10.4GT/s 2UPI,19.25M キャッシュ,ターボ,HT (115W) DDR4-2666 [SKU: 374-BBNV]	¥479,300
5101081	インテル® Xeon® ゴールド 6126 2.6G,12C/24T,10.4GT/s 2UPI,19.25M キャッシュ,ターボ,HT (125W) DDR4-2666 [SKU: 374-BBNT]	¥498,400
5101079	インテル® Xeon® ゴールド 5122 3.6G,4C/8T,10.4GT/s 2UPI,16.5M キャッシュ,ターボ,HT (105W) DDR4-2400 [SKU: 374-BBNS]	¥334,000
5103413	インテル® Xeon® ゴールド 5120 2.2G, 14C/28T, 10.4GT/s 2UPI, 19M キャッシュ, ターボ, HT (105W) DDR4-2400 [SKU: 374-BBPU]	¥426,300
5103411	インテル® Xeon® ゴールド 5118 2.3G, 12C/24T, 10.4GT/s 2UPI, 16M キャッシュ, ターボ, HT (105W) DDR4-2400 [SKU: 374-BBPT]	¥353,100
5103407	インテル® Xeon® ゴールド 5115 2.4G, 10C/20T, 10.4GT/s 2UPI, 14M キャッシュ, ターボ, HT (85W) DDR4-2400 [SKU: 374-BBPR]	¥343,600
5103405	インテル® Xeon® シルバー 4116 2.1G, 12C/24T, 9.6GT/s 2UPI, 16M キャッシュ, ターボ, HT (85W) DDR4-2400 [SKU: 374-BBPQ]	¥281,000
5103403	インテル® Xeon® シルバー 4114 2.2G, 10C/20T, 9.6GT/s 2UPI, 14M キャッシュ, ターボ, HT (85W) DDR4-2400 [SKU: 374-BBPP]	¥201,500
5103401	インテル® Xeon® シルバー 4112 2.6G, 4C/8T, 9.6GT/s 2UPI, 8.25M キャッシュ, ターボ, HT (85W) DDR4-2400 [SKU: 374-BBPO]	¥141,100
5103399	インテル® Xeon® シルバー 4110 2.1G, 8C/16T, 9.6GT/s 2UPI, 11M キャッシュ, ターボ, HT (85W) DDR4-2400 [SKU: 374-BBPN]	¥144,100
5103395	インテル® Xeon® シルバー 4108 1.8G, 8C/16T, 9.6GT/s 2UPI, 11M キャッシュ, ターボ, HT (85W) DDR4-2400 [SKU: 374-BBPL]	¥124,100
5103447	インテル® Xeon® ブロンズ 3106 1.7G, 8C/8T, 9.6GT/s 2UPI, 11M キャッシュ, ターボなし, HTなし (85W) DDR4-2133 [SKU: 374-BBQG]	¥92,800
5103390	インテル® Xeon® ブロンズ 3104 1.7G, 6C/6T, 9.6GT/s 2UPI, 8M キャッシュ, ターボなし, HTなし (85W) DDR4-2133 [SKU: 374-BBPK]	¥58,400
5103433	インテル® Xeon® プラチナ 8180M 2.5G, 28C/56T, 10.4GT/s 3UPI, 38M キャッシュ, ターボ, HT (205W) 1.5TB DDR4-266 [SKU: 374-BBQF]	¥3,287,800
5103431	インテル® Xeon® プラチナ 8176M 2.1G, 28C/56T, 10.4GT/s 3UPI, 38M キャッシュ, ターボ, HT (165W) 1.5TB DDR4-266 [SKU: 374-BBQE]	¥2,862,800
5103429	インテル® Xeon® プラチナ 8170M 2.1G, 26C/52T, 10.4GT/s 3UPI, 36M キャッシュ, ターボ, HT (165W) 1.5TB DDR4-266 [SKU: 374-BBQD]	¥2,523,500
5103427	インテル® Xeon® プラチナ 8160M 2.1G, 24C/48T, 10.4GT/s 3UPI, 33M キャッシュ, ターボ, HT (150W) 1.5TB DDR4-266 [SKU: 374-BBQC]	¥1,764,600
5103421	インテル® Xeon® ゴールド 6142M 2.6G, 16C/32T, 10.4GT/s 3UPI, 22M キャッシュ, ターボ, HT (150W) 1.5TB DDR4-2666 [SKU: 374-BBPY]	¥1,435,500
5103419	インテル® Xeon® ゴールド 6140M 2.3G, 18C/36T, 10.4GT/s 3UPI, 25M キャッシュ, ターボ, HT (140W) 1.5TB DDR4-2666 [SKU: 374-BBPX]	¥1,261,800
5103417	インテル® Xeon® ゴールド 6134M 3.2G, 8C/16T, 10.4GT/s 3UPI, 24.75M キャッシュ, ターボ, HT (130W) 1.5TB DDR4-2666 [SKU: 374-BBPW]	¥1,225,600
5103397	インテル® Xeon® シルバー 4109T 2.0G, 8C/16T, 9.6GT/s 2UPI, 11M キャッシュ, ターボ, HT (70W) DDR4-2400 [SKU: 374-BBPM]	¥155,500

# 価格表

CPU サーマル 構成 [Module Id:1697]		
Option Id	Item	Price
5103108	ヒートシンクとインストール キット (GPU 構成 用) [SKU: 412-AAJK]	¥35,400
HSNCBL	ヒートシンク インストール キット GPU 構成 用, ケーブル なし [SKU: 750-AAXW]	¥23,600
HSWCBL	ヒートシンクインストール キット GPU 構成 用, EPS12V ケーブル [SKU: 750-AAXX]	¥23,600
5102438	1 スタンダード ヒートシンク for 125W or less CPU [SKU: 370-ADPF, 412-AAIQ]	¥7,200
5099778	1 スタンダード ヒートシンクは、125W 以上のCPUが必要です (GPU なし) [SKU: 370-ADPF, 412-AAIR]	¥7,200
5099793	2 スタンダード ヒートシンク for 125W or less CPUs [SKU: 412-AAIQ, 412-AAIQ]	¥9,600
5102468	2 スタンダード ヒートシンクは、125W以上の CPUsが必要です (GPU なし) [SKU: 412-AAIR, 412-AAIR]	¥9,600

メモリ DIMM タイプとスピード [Module Id:1561]		
Option Id	Item	Price
5099278	2666MT/s RDIMMs [SKU: 370-ADNU]	¥0
5099276	2666MT/s LRDIMMs [SKU: 370-ADNT]	¥0
5099518	2666MT/s RDIMMs + NVDIMM [SKU: 370-ADOJ]	¥0

メモリ 構成タイプ [Module Id:1562]		
Option Id	Item	Price
PEOPT	パフォーマンス 最適化 [SKU: 370-AAIP]	¥0
MEMIRR	メモリ Mirroring [SKU: 370-AAYE]	¥0
5105974	シングル ランク Sparing メモリ モード [SKU: 370-ADSV]	¥0
5105973	Multi ランクSparing メモリ モード [SKU: 370-ADSU]	¥0
VMFRM	Fault Resilient メモリ-Vmware [SKU: 379-BBGK]	¥0

メモリ容量 [Module Id:1560]		
Option Id	Item	Price
5098893	8GB RDIMM, 2666MT/s, シングル ランク [SKU: 370-ADNI]	¥38,300
5098888	16GB RDIMM, 2666MT/s, デュアル ランク [SKU: 370-ADND]	¥69,600
5098890	32GB RDIMM, 2666MT/s, デュアル ランク [SKU: 370-ADNF]	¥142,600
5098892	64GB LRDIMM, 2666MT/s, クワッド ランク [SKU: 370-ADNH]	¥318,100
5098893	8GB RDIMM, 2666MT/s, シングル ランク [SKU: 370-ADNI]	¥38,300
5098888	16GB RDIMM, 2666MT/s, デュアル ランク [SKU: 370-ADND]	¥69,600
5098890	32GB RDIMM, 2666MT/s, デュアル ランク [SKU: 370-ADNF]	¥142,600
5102182	NV DIMM バッテリー バックアップ と ケーブル [SKU: 370-ADRG]	¥41,300
5098887	16GB NVDIMM, 2666MT/s, シングル ランク [SKU: 370-ADNC]	¥176,800

# 価格表

RAID 構成 [Module Id:1540]		
Option Id	Item	Price
5098870	C20, RAID なしwith Embedded SATA (SATA HDDs / SATA SSDs用) (Mixedドライブ タイプ Allowed) [SKU: 780-BCDM]	¥0
5098866	C1, RAID (HDDs/SSDs 用) なし(Mixedドライブ タイプ Allowed) [SKU: 780-BCDI]	¥0
5098869	C2, RAID 0 HDDs / SSDs 用 (マッチングタイプ/スピード/容量) [SKU: 780-BCDL]	¥0
5098871	C3, RAID 1 (2 HDDs / SSDs 用) (マッチングタイプ/スピード/容量) [SKU: 780-BCDN]	¥0
5098873	C4, RAID 5 (3 / もっと多くの HDDs / SSDs 用) (マッチングタイプ/スピード/容量) [SKU: 780-BCDP]	¥0
5098874	C5, RAID 10 for HDDs / SSDs in pairs (マッチングタイプ/スピード/容量) [SKU: 780-BCDQ]	¥0
5098875	C6, RAID 1 + RAID 5 HDDs / SSDs 用 (マッチングタイプ/スピード/容量 Within Each RAID コンテナ) [SKU: 780-BCDR]	¥0
5098876	C7, 未設定 RAID HDDs / SSDs 用 (Mixedドライブ タイプ Allowed) [SKU: 780-BCDS]	¥0
5098877	C8, RAID 1 on Front (マッチングタイプ/スピード/容量) + 未設定 RAID (Mixedドライブ タイプ Allowed) [SKU: 780-BCDT]	¥0

RAID コントローラ [Module Id:1541]		
Option Id	Item	Price
5102516	PERC H740P RAID コントローラ, 8Gb NV キャッシュ, ミニカード [SKU: 405-AANQ]	¥140,600
5102586	PERC H730P RAID コントローラ, 2Gb NV キャッシュ, ミニカード [SKU: 405-AANT]	¥70,500
5102587	PERC H330 RAID コントローラ, ミニカード [SKU: 405-AANU]	¥32,400
5102588	PERC HBA330 RAID コントローラ, 12Gb ミニカード [SKU: 405-AANV]	¥30,600
5099568	PERC H740P RAID コントローラ, 8Gb NV キャッシュ, アダプタ, ロープロファイル [SKU: 405-AAML]	¥126,000
5103106	PERC H730P+ RAID コントローラ, 2Gb NV キャッシュ, アダプタ, ロープロファイル [SKU: 405-AAOE]	¥77,800
5102432	PERC H330+ RAID コントローラ, アダプタ, ロープロファイル [SKU: 405-AANP]	¥35,400
5101074	PERC HBA330+ RAID コントローラ, 12Gb アダプタ, ロープロファイル [SKU: 405-AANK]	¥33,600
5102568	PERC H740P RAID コントローラ, 8Gb NV キャッシュ, アダプタ, フルハイト [SKU: 405-AANR]	¥126,000
5099279	PERC H730P+ RAID コントローラ, 2Gb NV キャッシュ, アダプタ, フルハイト [SKU: 405-AAMR]	¥77,800
5102569	PERC H330+ RAID コントローラ, アダプタ, フルハイト [SKU: 405-AANS]	¥35,400
HBA330	PERC HBA330+ RAID コントローラ, 12Gb アダプタ, フルハイト [SKU: 405-AAOO]	¥33,600
NCTRLR	コントローラ なし [SKU: 405-AACD]	¥0

# 価格表

ハードドライブ[Module Id:1570],ハードドライブ 2nd RAID コンテナ 用[Module Id:1571]

SSD 2.5インチ

Option Id	Option Id	Item	Price
ハードドライブ [Module Id:1570]	ハードドライブ 2nd RAID コンテナ 用 [Module Id:1571]		
SAS Write Intensive			
5103717	5103717	1.6TB SSD SAS Write Intensive 12Gbps 512n 2.5インチ ホット-プラグ ドライブ, PX05SM,10 DWPD,29200 TBW [SKU: 400-ASFS]	¥919,000
5103669	5103669	800GB SSD SAS Write Intensive 12Gb 512n 2.5インチ ホット-プラグ ドライブ, PX05SM,10 DWPD,14600 TBW [SKU: 400-ASEV]	¥547,900
5103644	5103644	400GB SSD SAS Write Intensive 12Gbps 512n 2.5インチ ホット-プラグ ドライブ, PX05SM,10 DWPD,7300 TBW [SKU: 400-ASEM]	¥325,200
SAS Mix Use			
5106756	5106756	3.84TB SSD SAS Mix Use 12Gbps 512n 2.5インチ ホット-プラグ ドライブ, PX05SV,3 DWPD,10512 TBW [SKU: 400-ASVR]	¥1,231,900
5103737	5103737	1.92TB SSD SAS Mix Use 12Gbps 512n 2.5インチ ホット-プラグ ドライブ, PX05SV,3 DWPD,10512 TBW [SKU: 400-ASFZ]	¥694,400
5103690	5103690	960GB SSD SAS Mix Use 12Gbps 512n 2.5インチ ホット-プラグ ドライブ, PX05SV,3 DWPD,5256 TBW [SKU: 400-ASFJ]	¥363,100
5103647	5103647	480GB SSD SAS Mix Use 12Gbps 512n 2.5インチ ホット-プラグ ドライブ, PX05SV,3 DWPD,2628 TBW [SKU: 400-ASEO]	¥217,900
5103710	5103710	1.6TB SSD SAS Mix Use 12Gbps 512e 2.5インチ ホット-プラグ ドライブ, PM1635a,3 DWPD,8760 TBW [SKU: 400-ASFQ]	¥534,600
5103637	5103637	400GB SSD SAS Mix Use 12Gbps 512e 2.5インチ ホット-プラグ ドライブ, PM1635a,3 DWPD,2190 TBW [SKU: 400-ASEK]	¥165,900
SATA Mix Use			
5103747	5103747	1.92TB SSD SATA Mix Use 6Gbps 512n 2.5インチ ホット-プラグ ドライブ, SM863a,3 DWPD,10512 TBW [SKU: 400-ASGE]	¥537,300
5103705	5103705	960GB SSD SATA Mix Use 6Gbps 512n 2.5インチ ホット-プラグ ドライブ, SM863a,3 DWPD,5256 TBW [SKU: 400-ASFO]	¥353,500
5103046	5104773	480GB SSD SATA Mix Use 6Gbps 512n 2.5インチ ホット-プラグ ドライブ, SM863a,3 DWPD,2628 TBW [SKU: 400-ARXG]	¥141,400
5103630	5103630	240GB SSD SATA Mix Use 6Gbps 512n 2.5インチ ホット-プラグ ドライブ, SM863a,3 DWPD,1314 TBW [SKU: 400-ASEI]	¥84,900
SAS Read Intensive			
5103752	5103752	3.84TB SSD SAS Read Intensive 12Gbps 512n 2.5インチ ホット-プラグ ドライブ, PX05SR,1 DWPD,7008 TBW [SKU: 400-ASGG]	¥977,900
5102925	5102925	1.92TB SSD SAS Read Intensive 12Gbps 512n 2.5インチ ホット-プラグ ドライブ, PX05SR,1 DWPD,3504 TBW [SKU: 400-ARWC]	¥530,200
5103679	5103679	960GB SSD SAS Read Intensive 12Gbps 512n 2.5インチ ホット-プラグ ドライブ, PX05SR,1 DWPD,1752 TBW [SKU: 400-ASEZ]	¥318,100
5103757	5103757	3.84TB SSD SAS Read Intensive 12Gb 512e 2.5インチ ホット-プラグ ドライブ, PM1633a,1 DWPD,7008 TBW [SKU: 400-ASGI]	¥977,900
5103731	5103731	1.92TB SSD SAS Read Intensive 12Gb 512e 2.5インチ ホット-プラグ ドライブ, PM1633a,1 DWPD,3504 TBW [SKU: 400-ASFX]	¥518,400
5103685	5103685	960GB SSD SAS Read Intensive 12Gbps 512e 2.5インチ ホット-プラグ ドライブ, PM1633a,1 DWPD,1752 TBW [SKU: 400-ASFC]	¥318,100
SATA Read Intensive			
5103722	5103722	1.6TB SSD SATA Read Intensive 6Gbps 512n 2.5インチ ホット-プラグ ドライブ, S3520,1 DWPD, 2925 TBW [SKU: 400-ASFU]	¥356,300
5103695	5103695	960GB SSD SATA Read Intensive 6Gbps 512n 2.5インチ ホット-プラグ ドライブ, S3520, 1 DWPD, 1750 TBW [SKU: 400-ASFK]	¥153,200
5103674	5103674	800GB SSD SATA Read Intensive 6Gbps 512n 2.5インチ ホット-プラグ ドライブ, S3520, 1 DWPD, 1663 TBW [SKU: 400-ASEX]	¥162,600
5103044	5103044	480GB SSD SATA Read Intensive 6Gbps 512n 2.5インチ ホット-プラグ ドライブ, S3520, 1 DWPD, 945 TBW [SKU: 400-ARXE]	¥95,400
5103762	5103762	3.84TB SSD SATA Read Intensive 6Gbps 512n 2.5インチ ホット-プラグ ドライブ, PM863a,1 DWPD,7008 TBW [SKU: 400-ASGL]	¥942,500
5103742	5103742	1.92TB SSD SATA Read Intensive 6Gbps 512n 2.5インチ ホット-プラグ ドライブ, PM863a,1 DWPD,3504 TBW [SKU: 400-ASGC]	¥480,700
SATA Boot			
5103625	なし	120GB SSD SATA Boot 6Gbps 512n 2.5インチ ホット-プラグ ドライブ, 1 DWPD, 219 TBW [SKU: 400-ASEG]	¥40,800
SAS Mix Use SSD FIPS140 自己暗号化			
510710	510710	1.92TB SSD SAS Mix Use 自己暗号化 12Gbps 512n 2.5インチ ホットプラグ ドライブ FIPS140 [SKU: 400-ATRX]	¥745,800
SATA Mix Use SSD 自己暗号化			
5106694	5106694	1.6TB SSD 自己暗号化 SATA Mix Use 6Gbps 512n 2.5インチ ホット-プラグ ドライブ, Hawk-M4E [SKU:400-ASYJ]	¥461,900



# 価格表

ハードドライブ[Module Id:1570],ハードドライブ 2nd RAID コンテナ 用[Module Id:1571](続き)

SSD 3.5インチ			
ハードドライブ [Module Id:1570]	ハードドライブ 2nd RAID コンテナ 用 [Module Id:1571]	Item	Price
SAS Write Intensive			
5103718	5103718	1.6TB SSD SAS Write Intensive 12Gb 512n 2.5インチ ホット-プラグドライブ,3.5インチ変換キャリア搭載,PX05SM,10 DWPD,29200 TBW [SKU: 400-ASFT]	¥919,000
5103670	5104114	800GB SSD SAS Write Intensive 12Gb 512n 2.5インチ ホット-プラグドライブ,3.5インチ変換キャリア搭載,PX05SM,10 DWPD,14600 TBW [SKU: 400-ASEW]	¥547,900
5103645	5103645	400GB SSD SAS Write Intensive 12Gb 512n 2.5インチ ホット-プラグドライブ,3.5インチ変換キャリア搭載, PX05SM,10 DWPD,7300 TBW [SKU: 400-ASEN]	¥325,200
SAS Mix Use			
5106757	5106757	3.84TB SSD SAS Mix Use 12Gbps 512n 2.5インチ ホット-プラグドライブ,3.5インチ変換キャリア搭載, PX05SV,3 DWPD,10512 TBW [SKU: 400-ASWC]	¥1,231,900
5103738	5103738	1.92TB SSD SAS Mix Use 12Gbps 512n 2.5インチ ホット-プラグドライブ,3.5インチ変換キャリア搭載, PX05SV,3 DWPD,10512 TBW [SKU: 400-ASGB]	¥694,400
5103691	5103691	960GB SSD SAS Mix Use 12Gbps 512n 2.5インチ ホット-プラグドライブ,3.5インチ変換キャリア搭載, PX05SV,3 DWPD,5256 TBW [SKU: 400-ASFJ]	¥363,100
5103648	5103648	480GB SSD SAS Mix Use 12Gbps 512n 2.5インチ ホット-プラグドライブ,3.5インチ変換キャリア搭載, PX05SV,3 DWPD,2628 TBW [SKU: 400-ASEP]	¥217,900
5103711	5103711	1.6TB SSD SAS Mix Use 12Gbps 512e 2.5インチ ホット-プラグドライブ,3.5インチ変換キャリア搭載, PM1635a,3 DWPD,8760 TBW [SKU: 400-ASFR]	¥534,600
5103638	5103638	400GB SSD SAS Mix Use 12Gbps 512e 2.5インチ ホット-プラグドライブ,3.5インチ変換キャリア搭載, PM1635a,3 DWPD,2190 TBW [SKU: 400-ASEL]	¥165,900
SATA Mix Use			
5103748	5103748	1.92TB SSD SATA Mix Use 6Gbps 512n 2.5インチ ホット-プラグドライブ,3.5インチ変換キャリア搭載, SM863a,3 DWPD,10512 TBW [SKU: 400-ASGF]	¥537,300
5103706	5103706	960GB SSD SATA Mix Use 6Gbps 512n 2.5インチ ホット-プラグドライブ,3.5インチ変換キャリア搭載, SM863a,3 DWPD,5256 TBW [SKU: 400-ASFP]	¥353,500
5103660	5103660	480GB SSD SATA Mix Use 6Gbps 512n 2.5インチ ホット-プラグドライブ,3.5インチ変換キャリア搭載, SM863a,3 DWPD,2628 TBW [SKU: 400-ASES]	¥141,400
5103632	5103632	240GB SSD SATA Mix Use 6Gbps 512n 2.5インチ ホット-プラグドライブ,3.5インチ変換キャリア搭載, SM863a,3 DWPD,1314 TBW [SKU: 400-ASEJ]	¥84,900
SAS Read Intensive			
5103753	5103753	3.84TB SSD SAS Read Intensive 12Gb 512n 2.5インチ ホット-プラグドライブ,3.5インチ変換キャリア搭載, PX05SR,1 DWPD,7008 TBW [SKU: 400-ASGH]	¥977,900
5103727	5103727	1.92TB SSD SAS Read Intensive 12Gbps 2.5インチ 512n ホット-プラグドライブ,3.5インチ変換キャリア搭載,PX05SR,1 DWPD,3504 TBW [SKU: 400-ASFW]	¥530,200
5103680	5103680	960GB SSD SAS Read Intensive 12Gb 2.5インチ 512n ホット-プラグドライブ,3.5インチ変換キャリア搭載,PX05SR,1 DWPD,1752 TBW [SKU: 400-ASFB]	¥318,100
5103758	5103758	3.84TB SSD SAS Read Intensive 12Gb 512e 2.5インチ ホット-プラグドライブ,3.5インチ変換キャリア搭載, PM1633a,1 DWPD,7008 TBW [SKU: 400-ASGK]	¥977,900
5103732	5103732	1.92TB SSD SAS Read Intensive 12Gb 512e 2.5インチ ホット-プラグドライブ,3.5インチ変換キャリア搭載, PM1633a,1 DWPD,3504 TBW [SKU: 400-ASFY]	¥518,400
5103686	5103686	960GB SSD SAS Read Intensive 12Gbps 512e 2.5インチ ホット-プラグドライブ,3.5インチ変換キャリア搭載,PM1633a,1 DWPD,1752 TBW [SKU: 400-ASFD]	¥318,100
SATA Read Intensive			
5103723	5103723	1.6TB SSD SATA Read Intensive 6Gbps 512n 2.5インチ ホット-プラグドライブ,3.5インチ変換キャリア搭載, S3520,1 DWPD,2925 TBW [SKU: 400-ASFV]	¥356,300
5103696	5103696	960GB SSD SATA Read Intensive 6Gbps 512n 2.5インチ ホット-プラグドライブ,3.5インチ変換キャリア搭載, S3520,1 DWPD,1750 TBW [SKU: 400-ASFL]	¥153,200
5103675	5103675	800GB SSD SATA Read Intensive 6Gbps 512n 2.5インチ ホット-プラグドライブ,3.5インチ変換キャリア搭載, S3520,1 DWPD,1663 TBW [SKU: 400-ASEY]	¥162,600
5103652	5103652	480GB SSD SATA Read Intensive 6Gb 512n 2.5インチ ホット-プラグドライブ,3.5インチ変換キャリア搭載, S3520, 1 DWPD, 945 TBW [SKU: 400-ASEQ]	¥95,400
5103763	5103763	3.84TB SSD SATA Read Intensive 6Gb 512n 2.5インチ ホット-プラグドライブ,3.5インチ変換キャリア搭載, PM863a,1 DWPD,7008 TBW [SKU: 400-ASGM]	¥942,500
5103743	5103743	1.92TB SSD SATA Read Intensive 6Gbps 512n 2.5インチ ホット-プラグドライブ,3.5インチ変換キャリア搭載, PM863,1 DWPD,3504 TBW [SKU: 400-ASGD]	¥480,700
SATA Boot			
5103626	なし	120GB SSD SATA Boot 6Gbps 512n 2.5インチ ホット-プラグドライブ,3.5インチ変換キャリア搭載, 1 DWPD, 219 TBW [SKU: 400-ASEH]	¥40,800
SAS Mix Use SSD FIPS140 自己暗号化			
510712	510712	1.92TB SSD SAS Mix Use 自己暗号化 12Gbps 512n 2.5インチ ホットプラグドライブ,3.5インチ変換キャリア搭載, FIPS140 [SKU:400-ATSC]	¥745,800
SATA Mix Use SSD 自己暗号化			
5106695	5106695	1.6TB SSD 自己暗号化 SATA Mix Use 6Gbps 512n 2.5インチ ホット-プラグドライブ,3.5インチ変換キャリア搭載, Hawk-M4E [SKU:400-ASYZ]	¥461,900

# 価格表

## ハードドライブ[Module Id:1570],ハードドライブ 2nd RAID コンテナ 用[Module Id:1571](続き)

### HDD 2.5インチ

ハードドライブ [Module Id:1570]	ハードドライブ 2nd RAID コンテナ 用 [Module Id:1571]	Item	Price
5103865	5103865	900GB 15K RPM SAS 12Gbps 512n 2.5インチ ホット-プラグ ハードドライブ [SKU: 400-ASGV]	¥98,500
5102974	5102974	600GB 15K RPM SAS 12Gbps 512n 2.5インチ ホット-プラグ ハードドライブ [SKU: 400-ARWN]	¥70,700
5103806	5103806	300GB 15K RPM SAS 12Gbps 512n 2.5インチ ホット-プラグ ハードドライブ [SKU: 400-ASGQ]	¥55,100
5103923	5103923	1.8TB 10K RPM SAS 12Gbps 512e 2.5インチ ホット-プラグ ハードドライブ [SKU: 400-ARXC]	¥91,900
5103901	5103901	1.2TB 10K RPM SAS 12Gbps 512n 2.5インチ ホット-プラグ ハードドライブ [SKU: 400-ASHI]	¥62,400
5103818	5103818	600GB 10K RPM SAS 12Gbps 512n 2.5インチ ホット-プラグ ハードドライブ [SKU: 400-ASGS]	¥46,000
5103767	5103767	300GB 10K RPM SAS 12Gbps 512n 2.5インチ ホット-プラグ ハードドライブ [SKU: 400-ASGN]	¥38,600
5103941	5103941	2TB 7.2K RPM NLSAS 12Gbps 4Kn 2.5インチ ホット-プラグ ハードドライブ [SKU: 400-ASHQ]	¥112,000
5103937	5103937	2TB 7.2K RPM NLSAS 12Gbps 512n 2.5インチ ホット-プラグ ハードドライブ [SKU: 400-ASHP]	¥112,000
5103886	5103886	1TB 7.2K RPM NLSAS 12Gbps 512n 2.5インチ ホット-プラグ ハードドライブ [SKU: 400-ASHE]	¥70,300
5103953	5103953	2TB 7.2K RPM SATA 6Gbps 512n 2.5インチ ホット-プラグ ハードドライブ [SKU: 400-ASHT]	¥115,500
5103889	5103889	1TB 7.2K RPM SATA 6Gbps 512n 2.5インチ ホット-プラグ ハードドライブ [SKU: 400-ASHF]	¥66,000
5103918	5103918	1.2TB 10K RPM 自己暗号化 SAS 12Gbps 512n 2.5インチ ホット-プラグ ハードドライブ, FIPS140 [SKU: 400-ASHK]	¥67,800
5103870	5103870	900GB 15K RPM SAS 12Gbps 512e ターボブースト Enhanced キャッシュ 2.5インチ ホット-プラグ ハードドライブ [SKU: 400-ASGX]	¥98,500

### HDD 3.5インチ

ハードドライブ [Module Id:1570]	ハードドライブ 2nd RAID コンテナ 用 [Module Id:1571]	Item	Price
5103866	5103866	900GB 15K RPM SAS 12Gbps 512n 2.5インチ ホット-プラグ ハードドライブ, 3.5インチ変換キャリア搭載 [SKU: 400-ASGW]	¥98,500
5102973	5102973	600GB 15K RPM SAS 12Gbps 512n 2.5インチ ホット-プラグ ハードドライブ,3.5インチ変換キャリア搭載 [SKU: 400-ARWM]	¥70,700
5103807	5103807	300GB 15K RPM SAS 12Gbps 512n 2.5インチ ホット-プラグ ハードドライブ, 3.5インチ変換キャリア搭載 [SKU: 400-ASGR]	¥55,100
5103924	5103924	1.8TB 10K RPM SAS 12Gbps 512e 2.5インチ ホット-プラグ ハードドライブ, 3.5インチ変換キャリア搭載 [SKU: 400-ASHM]	¥91,900
5103902	5103902	1.2TB 10K RPM SAS 12Gbps 512n 2.5インチ ホット-プラグ ハードドライブ, 3.5インチ変換キャリア搭載 [SKU: 400-ASHJ]	¥62,400
5103819	5103819	600GB 10K RPM SAS 12Gbps 512n 2.5インチ ホット-プラグ ハードドライブ, 3.5インチ変換キャリア搭載 [SKU: 400-ASGT]	¥46,000
5103768	5103768	300GB 10K RPM SAS 12Gbps 512n 2.5インチ ホット-プラグ ハードドライブ, 3.5インチ変換キャリア搭載 [SKU: 400-ASGO]	¥38,600
5103942	5103942	2TB 7.2K RPM NLSAS 12Gbps 4Kn 2.5インチ ホット-プラグ ハードドライブ, 3.5インチ変換キャリア搭載 [SKU: 400-ASHR]	¥112,000
5104944	5104944	2TB 7.2K RPM NLSAS 12Gbps 512n 2.5インチ ホット-プラグ ハードドライブ, 3.5インチ変換キャリア搭載 [SKU: 400-ASKG]	¥112,000
5104943	5104943	1TB 7.2K RPM NLSAS 12Gbps 512n 2.5インチ ホット-プラグ ハードドライブ, 3.5インチ変換キャリア搭載 [SKU: 400-ASKF]	¥70,300
5103954	5103954	2TB 7.2K RPM SATA 6Gbps 512n 2.5インチ ホット-プラグ ハードドライブ, 3.5インチ 変換キャリア搭載 [SKU: 400-ASHU]	¥115,500
5103890	5103890	1TB 7.2K RPM SATA 6Gbps 512n 2.5インチ ホット-プラグ ハードドライブ, 3.5インチ変換キャリア搭載 [SKU: 400-ASHG]	¥66,000
5103919	5103919	1.2TB 10K RPM 自己暗号化 SAS 12Gbps 512n 2.5インチ ホット-プラグ ハードドライブ,3.5インチ変換キャリア搭載, FIPS140 [SKU: 400-ASHL]	¥67,800
5103959	5103959	2TB 7.2K RPM 自己暗号化 NLSAS 12Gbps 2.5インチ ホット-プラグ ハードドライブ,3.5インチ変換キャリア搭載, FIPS140 [SKU: 400-ASHW]	¥115,500
5103871	5103871	900GB 15K RPM SAS 12Gbps 512e ターボブースト Enhanced キャッシュ 2.5インチ ホット-プラグ ハードドライブ, 3.5インチ変換キャリア搭載 [SKU: 400-ASGY]	¥98,500
5104946	5104946	10TB 7.2K RPM NLSAS 12Gbps 512e 3.5インチ ホット-プラグ ハードドライブ [SKU: 400-ASKH]	¥185,600
SHW2P2	SHW2P2	8TB 7.2K RPM NLSAS 12Gbps 512e 3.5インチ ホット-プラグ ハードドライブ [SKU: 400-ASUG]	¥115,500
5103977	5103977	4TB 7.2K RPM NLSAS 12Gbps 512n 3.5インチ ホット-プラグ ハードドライブ [SKU: 400-ASHY]	¥66,000
5103946	5103946	2TB 7.2K RPM NLSAS 12Gbps 512n 3.5インチ ホット-プラグ ハードドライブ [SKU: 400-ASHS]	¥53,500
5104020	5104020	10TB 7.2K RPM SATA 6Gbps 512e 3.5インチ ホット-プラグ ハードドライブ [SKU: 400-ASIG]	¥162,600
S4PDT6	S4PDT6	8TB 7.2K RPM SATA 6Gbps 512e 3.5インチ ホット-プラグ ハードドライブ [SKU: 400-ASTQ]	¥108,100
5104008	5104008	4TB 7.2K RPM SATA 6Gbps 512n 3.5インチ ホット-プラグ ハードドライブ [SKU: 400-ASIE]	¥62,500
SP3YJ4	SP3YJ4	2TB 7.2K RPM SATA 6Gbps 512n 3.5インチ ホット-プラグ ハードドライブ [SKU: 400-ASTS]	¥49,500
5104002	5104002	8TB 7.2K RPM 自己暗号化 NLSAS 12Gbps 512e 3.5インチ ホット-プラグ ハードドライブ, FIPS140 [SKU: 400-ASID]	¥115,500
5103987	5103987	4TB 7.2K RPM 自己暗号化 NLSAS 12Gbps 512n 3.5インチ ホット-プラグ ハードドライブ, FIPS140 [SKU: 400-ASHZ]	¥74,300

# 価格表

ブート最適化ストレージカード[Module Id:1696]		
Option Id	Item	Price
5102672	BOSSコントローラカード + 1 M.2 Sticks 120G 付き (RAID なし),FH [SKU: 403-BBPH]	¥62,500
5102673	BOSSコントローラカード + 2 M.2 Sticks 120G 付き(RAID なし),FH [SKU: 403-BBPI]	¥112,000
5102674	BOSSコントローラカード + 2 M.2 Sticks 120G 付き(RAID 1),FH [SKU: 403-BBPJ]	¥112,000
5103444	BOSSコントローラカード + 1 M.2 Sticks 240G 付き (RAID なし),FH [SKU: 403-BBPR]	¥80,200
5103618	BOSSコントローラカード + 2 M.2 Sticks 240G 付き (RAID なし),FH [SKU: 403-BBPS]	¥139,100
5103619	BOSSコントローラカード + 2 M.2 Sticks 240G 付き (RAID 1),FH [SKU: 403-BBPT]	¥139,100

システム マネジメント [Module Id:1520]		
Option Id	Item	Price
5099556	iDRAC9 Enterprise [SKU: 385-BBKT]	¥55,300
5100750	iDRAC9 Enterprise OpenManage Essentials (サーバ構成管理)付き [SKU: 385-BBKT, 528-BBSC]	¥68,900
5100965	OpenManage Essentials (サーバ構成管理) [SKU: 528-BBSC]	¥13,600
5099557	iDRAC9 Express [SKU: 385-BBKS]	¥21,600

ネットワークドーターカード[Module Id:1518]		
Option Id	Item	Price
5100586	インテル X550 クワッドポート 10GbE, Base-T, rNDC [SKU: 540-BBUY]	¥69,600
X710SP	インテル X710 クワッドポート 10Gb DA/SFP+ イーサネット, ネットワークドーターカード [SKU: 555-BCKP]	¥74,400
X710PQ	インテル X710 クワッドポート 10Gb DA/SFP+ イーサネット, ネットワークドーターカード, SR Optics 付き [SKU: 407-BBVK, 407-BBVK, 407-BBVK, 407-BBVK, 555-BCKP]	¥289,200
5100587	インテル X550 2ポート 10Gb Base-T + I350 2ポート 1Gb Base-T, rNDC [SKU: 540-BBUZ]	¥53,100
5100009	Broadcom 57416 2ポート 10Gb Base-T + 5720 2ポート 1Gb Base-T, rNDC [SKU: 540-BBUK]	¥48,400
57800C	QLogic 57800 2x10Gb BT + 2x1Gb BT ネットワークドーターカード [SKU: 540-BBBZ]	¥63,400
X710DP	インテル X710 DP 10Gb DA/SFP+, + I350 DP 1Gb イーサネット, ネットワークドーターカード [SKU: 555-BCKO]	¥48,700
X710DC	インテル X710 DP 10Gb SR/SFP+, + I350 DP 1Gb イーサネット, ネットワークドーターカード, SR Optics 付き [SKU: 407-BBVK, 407-BBVK, 555-BCKO]	¥156,100
5100010	Broadcom 57412 2ポート 10Gb SFP+ + 5720 2ポート 1Gb Base-T, rNDC [SKU: 540-BBUL]	¥48,400
5780DA	QLogic 57800 2x10Gb DA/SFP+ + 2x1Gb BT ネットワークドーターカード [SKU: 540-BBBY]	¥37,100
57800D	QLogic 57800 2x10Gb SR/SFP+ + 2x1Gb BT ネットワークドーターカード,SR Optics 付き [SKU: 407-BBRN, 407-BBRN, 540-BBBY]	¥62,300
I350	インテル イーサネット I350 QP 1Gb ネットワークドーターカード [SKU: 540-BBCB]	¥35,700
5720QP	Broadcom 5720 QP 1Gb ネットワークドーターカード [SKU: 540-BBBW]	¥12,400
5100012	Broadcom 57414 デュアルポート 25Gb, SFP28, rNDC [SKU: 540-BBUM]	¥72,500
M25GBE	Mellanox ConnectX-4 Lx デュアルポート 25GbE DA/SFP rNDC [SKU: 406-BBLG]	¥139,900

PCIe ライザー [Module Id:1510]		
Option Id	Item	Price
5101686	ライザ構成 0, ライザなし, 0 スロット [SKU: 374-BBOW]	¥4,800
5101678	ライザ構成 1, 4 x8 スロット [SKU: 330-BBGZ]	¥14,200
5101679	ライザ構成 2, 3 x8, 1 x16 スロット [SKU: 330-BBHB]	¥14,200
5101682	ライザ構成 3, 2 x8, 3 x16 スロット [SKU: 330-BBHE]	¥18,900
5101685	ライザ構成 4,3x8,4x16,DW GPU [SKU: 330-BBHH]	¥35,400
5101680	ライザ構成 5, 6 x8, 2 x16 スロット [SKU: 330-BBHC]	¥35,400
5101681	ライザ構成 6, 5 x8, 3 x16 スロット, シングル-Wide GPU 互換性あり [SKU: 330-BBHD]	¥35,400

# 価格表

追加 ネットワークカード[Module Id:1514]		
Option Id	Item	Price
5100585	インテル X710 クワッド ポート 10GbE, Base-T, PCIe アダプタ, フルハイト [SKU: 540-BBUX]	¥109,600
5100641	インテル X710 クワッド ポート 10GbE, Base-T, PCIe アダプタ, ロープロファイル [SKU: 540-BBVO]	¥109,600
10G2NN	インテル X550 デュアル ポート 10G Base-T アダプタ, フル ハイト [SKU: 540-BBRO]	¥72,400
10CNDP	インテル X550 デュアル ポート 10G Base-T アダプタ, ロープロファイル [SKU: 540-BBRL]	¥72,400
5100003	Broadcom 57416 デュアル ポート 10Gb, Base-T, PCIe アダプタ, フルハイト [SKU: 540-BBUJ]	¥60,100
5100636	Broadcom 57416 デュアル ポート 10Gb, Base-T, PCIe アダプタ, ロープロファイル [SKU: 540-BBVJ]	¥60,100
5103454	QLogic FastLinQ 41162 デュアル ポート 10Gb Base-T アダプタ, フル ハイト [SKU: 540-BBYJ]	¥61,300
5106841	QLogic FastLinQ 41162 デュアル ポート 10Gb Base-T アダプタ, ロー プロファイル [SKU: 540-BBZK]	¥61,300
X710QP	インテル X710 クワッド ポート 10Gb ダイレクト アタッチ, SFP+, Converged ネットワーク アダプタ [SKU: 540-BBHQ]	¥83,500
X710CV	インテル X710 クワッド ポート 10Gb, SFP+, Converged ネットワーク アダプタ , SR Optics 付き [SKU: 407-BBVK, 407-BBVK, 407-BBVK, 407-BBVK, 540-BBHQ]	¥298,300
X710DA	インテル X710 デュアル ポート 10Gb ダイレクト アタッチ, SFP+, Converged ネットワーク アダプタ [SKU: 540-BBHP]	¥51,500
X710SF	インテルX710 デュアルポート10Gb, SFP+, Converged ネットワーク アダプタ, SR Optics付き [SKU: 407-BBVK, 407-BBVK, 540-BBHP]	¥158,900
X710FP	インテル X710 デュアル ポート 10Gb ダイレクト アタッチ, SFP+, Converged ネットワーク アダプタ , ロープロファイル [SKU: 555-BCKN]	¥51,500
X710LP	インテルX710 デュアルポート10Gb, SFP+, Converged ネットワーク アダプタ, ロープロファイル, SR Optics付き [SKU: 407-BBVK, 407-BBVK, 555-BCKN]	¥158,900
5100000	Broadcom 57412 デュアル ポート 10Gb, SFP+, PCIe アダプタ, フルハイト [SKU: 540-BBUH]	¥57,800
5100635	Broadcom 57412 デュアル ポート 10Gb, SFP+, PCIe アダプタ, ロープロファイル [SKU: 540-BBVI]	¥57,800
MCX33P	Mellanox ConnectX-3 Pro デュアル ポート 10 GbE SFP+ PCIE アダプタ フルハイト [SKU: 540-BBOW]	¥55,600
MCX331	Mellanox ConnectX-3 Pro デュアル ポート 10 GbE SFP+ PCIE アダプタ ロープロファイル [SKU: 540-BBOD]	¥55,600
AD10B	SolarFlare 8522 Onload 10Gb 2 ポート SFP+ アダプタ, フル ハイト [SKU: 540-BBTM]	¥316,800
AD2PO	SolarFlare 8522 Onload 10Gb 2 ポート SFP+ アダプタ, ロー プロファイル [SKU: 540-BBTL]	¥316,800
AD10G	SolarFlare 8522 10Gb 2 ポート SFP+ アダプタ, フルハイト [SKU: 540-BBTO]	¥71,000
AD800	SolarFlare 8522 10Gb 2 ポート SFP+ アダプタ, ロープロファイル [SKU: 540-BBTN]	¥71,000
5103455	QLogic FastLinQ 41112 デュアル ポート 10Gb SFP+ アダプタ, フルハイト [SKU: 540-BBYK]	¥48,900
5106840	QLogic FastLinQ 41112 デュアル ポート 10Gb SFP+ アダプタ, ロープロファイル [SKU: 540-BBZI]	¥48,900
I350QP	インテル イーサネット I350 QP 1Gb サーバ アダプタ [SKU: 540-BBDD]	¥35,700
PD351G	インテル イーサネット I350 QP 1Gb サーバ アダプタ, ロープロファイル [SKU: 540-BBCZ]	¥35,700
5719QP	Broadcom 5719 QP 1Gbネットワークインターフェースカード [SKU: 540-BBCW]	¥15,500
5101877	Broadcom 5719 QP 1Gbネットワークインターフェースカード, ロープロファイル [SKU: 540-BBDF]	¥15,555
I350DP	インテル イーサネット I350 DP 1Gb サーバ アダプタ [SKU: 540-BBDH]	¥16,400
SV35LP	インテル イーサネット I350 DP 1Gb サーバ アダプタ, ロープロファイル [SKU: 540-BBDB]	¥16,405
5720DP	Broadcom 5720 DP 1Gb ネットワークインターフェース カード [SKU: 540-BBCX]	¥10,000
5101876	Broadcom 5720 DP 1Gb ネットワークインターフェース カード, ロープロファイル [SKU: 540-BBDE]	¥10,030
5100004	Broadcom 57414 デュアル ポート 25Gb, SFP28, PCIe アダプタ, フルハイト [SKU: 540-BBUJ]	¥64,800
5100637	Broadcom 57414 デュアル ポート 25Gb, SFP28, PCIe アダプタ, ロープロファイル [SKU: 540-BBVK]	¥64,800
5103456	QLogic FastLinQ 41262 デュアル ポート 25Gb SFP28 アダプタ, フルハイト [SKU: 540-BBYL]	¥56,000
5106842	QLogic FastLinQ 41262 デュアル ポート 25Gb SFP28 アダプタ, ロープロファイル [SKU: 540-BBZJ]	¥56,000
M25GBP	Mellanox ConnectX-4 Lx デュアル ポート 25GbE DA/SFP ネットワーク アダプタ [SKU: 406-BBLE]	¥95,700
M25GBL	Mellanox ConnectX-4 Lx デュアル ポート 25GbE DA/SFP ネットワーク アダプタ, ロープロファイル [SKU: 406-BBLD]	¥95,700
MLNXDP	Mellanox ConnectX-4 デュアルポート, EDR, VPI QSFP28 フルハイトネットワーク アダプタ [SKU: 540-BBQG]	¥325,500
MCX44E	Mellanox ConnectX-4 デュアルポート, EDR, VPI QSFP28 ロープロファイルアダプタ [SKU: 540-BBOB]	¥325,500
MLNXSP	Mellanox ConnectX-4 シングル ポート, EDR, VPI QSFP28 フルハイトネットワーク アダプタ [SKU: 540-BBQI]	¥207,900
MCX4SP	Mellanox ConnectX-4 シングル ポート, EDR, VPI QSFP28 ロープロファイルアダプタ [SKU: 540-BBOG]	¥207,900
CX3FDR	Mellanox ConnectX-3, シングル ポート, VPI FDR, QSFP+ アダプタ [SKU: 555-BCKU]	¥148,400

# 価格表

## 追加 ネットワークカード[Module Id:1514] (続き)

Option Id	Item	Price
CX3MLN	Mellanox ConnectX-3, シングル ポート, VPI FDR, QSFP+ アダプタ, Optics 付き [SKU: 407-BBOG, 555-BCKU]	¥264,300
X16FH	インテル Omni-Path ホスト ファブリック アダプタ100 シリーズ 1 ポート PCIe x16 [SKU: 540-BBQS]	¥129,600
X16LH	インテル Omni-Path ホスト ファブリック アダプタ100 シリーズ 1 ポート PCIe x16, ロープロファイル [SKU: 540-BBQV]	¥129,600

## HBA(ホスト バス アダプタ) [Module Id:1516]

Option Id	Item	Price
QLE26	QLogic 2692 デュアル ポート 16Gb ファイバー チャンネル HBA [SKU: 403-BBMQ]	¥202,300
QLE269	QLogic 2692 デュアル ポート 16Gb ファイバー チャンネル HBA, ロープロファイル [SKU: 403-BBMS]	¥202,300
EML02	Emulex LPe31002-M6-D デュアル ポート 16Gb ファイバー チャンネル HBA [SKU: 403-BBLU]	¥241,700
LPE02	Emulex LPe31002-M6-D デュアル ポート 16Gb ファイバー チャンネル HBA, ロープロファイル [SKU: 403-BBMB]	¥241,700
QLEFC	QLogic 2690 シングル ポート 16Gb ファイバー チャンネル HBA [SKU: 403-BBMP]	¥157,100
QLEFCH	QLogic 2690 シングル ポート 16Gb ファイバー チャンネル HBA, ロープロファイル [SKU: 403-BBMW]	¥157,100
EML00	Emulex LPe31000-M6-D シングル ポート 16Gb ファイバー チャンネル HBA [SKU: 403-BBMD]	¥158,300
LPE00	Emulex LPe31000-M6-D シングル ポート 16Gb ファイバー チャンネル HBA, ロープロファイル [SKU: 403-BBLQ]	¥158,300
QL2562	QLogic 2562, デュアルポート 8Gb 光学 ファイバ チャンネルHBA [SKU: 406-BBDZ]	¥124,100
5101320	QLogic 2562, デュアルポート 8Gb 光学 ファイバ チャンネルHBA,ロープロファイル [SKU: 406-BBCV]	¥124,100
L12002	Emulex LPE 12002, デュアル ポート 8Gb ファイバー チャンネル HBA [SKU: 406-BBDY]	¥128,600
5101321	Emulex LPE 12002, デュアル ポート 8Gb ファイバー チャンネル HBA, ロープロファイル [SKU: 406-BBJZ]	¥77,300
QL2560	QLogic 2560, シングルポート 8Gb 光学 ファイバ チャンネルHBA [SKU: 406-BBEB]	¥89,400
Q2560F	QLogic 2560, シングル ポート 8Gb 光学 ファイバー チャンネル HBA, ロープロファイル [SKU: 540-BBED]	¥89,400
L12000	Emulex LPE 12000, シングル ポート 8Gb ファイバー チャンネル HBA [SKU: 406-BBDS]	¥92,300
E1200	Emulex LPE 12000, シングル ポート 8Gb ファイバー チャンネル HBA, ロープロファイル [SKU: 540-BBEB]	¥92,300

## NVME/PCIe ストレージアダプタ [Module Id:1519]

Option Id	Item	Price
5099571	PERC H840 RAID アダプタ 外付け MD14XX のみ 用, 2GB NV キャッシュ, フルハイト [SKU: 405-AAMU]	¥123,800
5100647	PERC H840 RAID アダプタ ロープロファイル [SKU: 405-AANJ]	¥123,800
HS12GC	SAS 12Gbps HBA 外付け コントローラ [SKU: 405-AAEB]	¥25,755
5101786	SAS 12Gbps HBA外付け コントローラ, ロープロファイル [SKU: 405-AAEV]	¥25,755

## GPU/FPGA/Acceleration カード [Module Id:1517]

Option Id	Item	Price
NV8GB	NVIDIA Tesla P4 8GB GPU, パッシブ [SKU: 489-BBCM]	¥636,200
NV24GB	NVIDIA Tesla P40 24GB GPU, パッシブ [SKU: 489-BBCN]	¥1,811,900
NV12G	NVIDIA® Tesla™ P100 12GB パッシブ GPU [SKU: 489-BBCH]	¥1,417,600
NV100P	NVIDIA® Tesla™ P100 16GB パッシブ GPU [SKU: 489-BBCE]	¥1,785,300
80IDIA	NVIDIA® Tesla™ K80 GPU [SKU: 490-BCII]	¥1,233,775
NV10M	NVIDIA® Tesla™ M10 GPU, GRID 2.0 SW (VDI Function 用) 必要 [SKU: 489-BBCG]	¥736,200
NVM60	NVIDIA® Tesla™ M60 GPU, GRID 2.0 SW (VDI Function 用)必要 [SKU: 490-BCWB]	¥1,286,985
16Z1P	NVIDIA Tesla™ V100 GPU [SKU:490-BEDZ]	¥2,772,400

# 価格表

電源 ユニット[Module Id:1620]		
Option Id	Item	Price
495NR	シングル, ホットプラグ 電源ユニット (1+0), 495W [SKU: 450-ADWP]	¥21,600
495R	デュアル, ホットプラグ, 冗長 電源ユニット (1+1), 495W [SKU: 450-ADWQ]	¥42,400
750NR	シングル, ホットプラグ 電源ユニット (1+0), 750W [SKU: 450-ADWR]	¥24,900
750R	デュアル, ホットプラグ, 冗長 電源ユニット (1+1), 750W [SKU: 450-ADWS]	¥49,100
1100NR	シングル, ホットプラグ 電源ユニット (1+0), 1100W [SKU: 450-ADWL]	¥30,300
1100R	デュアル, ホット-プラグ, 冗長 電源ユニット (1+1), 1100W [SKU: 450-ADWM]	¥63,200
S1600W	シングル, ホットプラグ 電源ユニット (1+0), 1600W, 250 Volt 電源ケーブル Required for Use [SKU: 450-AFMR]	¥46,600
R1600W	デュアル, ホットプラグ, 冗長 電源ユニット (1+1), 1600W, 250 Volt 電源ケーブル Required for Use [SKU: 450-AFMQ]	¥92,000
5100044	シングル, ホット-プラグ, 電源ユニット, 2000W, C19/C20 電源ケーブル Required for Use [SKU: 450-AGFT]	¥47,200
5099908	デュアル, ホットプラグ, 冗長 電源ユニット, 2000W, C19/C20 電源ケーブル Required for Use [SKU: 450-AENUJ]	¥113,400
750TNR	シングル, ホットプラグ 電源ユニット (1+0), 750W, Titanium, 200-240VAC [SKU: 450-ADWU]	¥34,300
750TR	デュアル, ホットプラグ, 冗長 電源ユニット (1+1), 750W, Titanium, 200-240VAC [SKU: 450-ADWT]	¥67,800
N1100D	シングル, ホットプラグ 電源ユニット (1+0), 1100W -48VDC Only [SKU: 450-ADIO]	¥64,700
R1100D	デュアル, ホットプラグ, 冗長 電源ユニット (1+1), 1100W -48VDC のみ [SKU: 450-ADIJ]	¥128,600
SDNDPY	シングル 336V 中国 / 380V 日本 HVDC 電源ユニット 1+0, 1100W [SKU: 450-AGQQ]	¥58,900
SD88F6	デュアル 336V 中国 / 380V 日本 HVDC 電源ユニット 1+1, 1100W [SKU: 450-AGFS]	¥117,800

電源ケーブル[Module Id:1621]		
Option Id	Item	Price
D13M2J	電源ケーブル - C13, 1.9M, 120V, 15A (日本) [SKU: 450-AAMH]	¥1,100
J34F2J	ジャンパー コード - C13/C14, 0.6M, 250V, 10A (日本) [SKU: 450-AFBP]	¥1,100
J34M2J	ジャンパー コード - C13/C14, 2M, 250V, 12A (日本) [SKU: 450-AALS]	¥1,100
J34M4J	ジャンパー コード - C13/C14, 4M, 250V, 12A (日本) [SKU: 450-AAMC]	¥2,400
J90F2J	ジャンパー コード - C19/C20, 0.6M, 250V, 15A (日本) [SKU: 450-AGRQ]	¥2,400
J90M3J	ジャンパー コード - C19/C20, 3.6M, 250V, 15A (日本) [SKU: 450-AFEN]	¥2,700

ベゼル[Module Id:1532]		
Option Id	Item	Price
INBEZEL	ベゼルなし [SKU: 350-BBBW, 350-BBKG]	¥2,400
5099782	PowerEdge 2U スタンダード ベゼル [SKU: 325-BCHU, 350-BBKG]	¥7,800
5099783	PowerEdge 2U LCD ベゼル [SKU: 325-BCHV, 350-BBKG]	¥16,600

Quick Sync [Module Id:1695]		
Option Id	Item	Price
5101165	Quick Sync 2 (At-the-box mgmt) [SKU: 350-BBJU]	¥14,200
5101166	Quick Sync なし [SKU: 350-BBJV]	¥8,900

# 価格表

内蔵 光学ドライブ[Module Id:1600]		
Option Id	Item	Price
DVDRS	DVD ROM, SATA, 内蔵 [SKU: 429-ABBU]	¥7,100
DVDSN	DVD+/-RW,SATA,Int [SKU: 429-ABBT]	¥7,100
NODVD1	内蔵 光学ドライブなし [SKU: 429-ABBJ]	¥0

グループ マネージャ[Module Id:1692]		
Option Id	Item	Price
5100925	グループ マネージャ, 有効 [SKU: 379-BCQV]	¥0
5100926	グループ マネージャ, 無効 [SKU: 379-BCQY]	¥0

パスワード[Module Id:1693]		
Option Id	Item	Price
5101343	iDRAC,ユニークなランダム パスワード [SKU: 379-BCSF]	¥0
5101344	iDRAC,レガシー パスワード [SKU: 379-BCSG]	¥0

BIOS/システム構成 [Module Id:1533]		
Option Id	Item	Price
DAPC	Power Saving Dell Active パワー コントローラ [SKU: 750-AABF]	¥0
ESBIOS	Power Saving BIOS 設定 [SKU: 384-BBBH]	¥0
HPBIOS	パフォーマンス BIOS 設定 [SKU: 384-BBBL]	¥0

アドバンスドシステム 構成 [Module Id:1534]		
Option Id	Item	Price
UEFIB	UEFI BIOS ブート モード GPT パーティション 付き [SKU: 800-BBDM]	¥0
LGBIOS	Legacy BIOS ブート モード MBR パーティション 付き [SKU: 634-BIQG]	¥0
LBIOS	Legacy BIOS ブート モード GPT( データパーティション用) 付き [SKU: 618-BBCX]	¥0
HPCBS	HPC BIOS 設定 [SKU: 384-BBBI]	¥0
5099328	Energy Star [SKU: 387-BBMK]	¥0
NESTAR	Energy Starなし [SKU: 387-BBEY]	¥0
5099704	外気冷却 [SKU: 384-BBPT]	¥0

# 価格表

OS[Module Id:1650],ライセンス[Module Id:1651]		
Windows Server		
Option Id	Item	Price
OS[Module Id:1650]		
WS2FI	Windows Server®2016 Standard, 16コア, 工場インストール, メディア選択必要 [SKU: 634-BILL]	¥106,900
WS2ED	Windows Server®2016 Datacenter, 16コア, 工場インストール, メディア選択必要 [SKU: 634-BIL]	¥637,700
WSDFNM	Windows Server®2016 Datacenter 再割当権付き, 16コア, 工場インストール, メディア選択必要 [SKU: 634-BIMX]	¥0
WR2SEM	Windows Server®2012R2 Standard, 工場インストール, メディア選択必要 [SKU: 618-BBDS]	¥106,900
WSSTD	Windows Server®2012R2 Standard PLUS(4VM), 工場インストール, メディア選択必要 [SKU: 634-BHQO]	¥210,800
WR2DEM	Windows Server®2012R2 Datacenter, 工場インストール, メディア選択必要 [SKU: 618-BBDQ]	¥637,700
WSDC	Windows Server®2012R2 Datacenter 再割当権付き, 工場インストール, メディア選択必要 [SKU: 634-BHRJ]	¥0
ライセンス[Module Id:1651]		
MS202	Windows Server® 2016, Standard Ed, Add ライセンス, 2コア, メディアなし/キーなし [SKU: 634-BILK]	¥13,500
MS216	Windows Server® 2016, Standard Ed, Add ライセンス, 16コア, メディアなし/キーなし [SKU: 634-BILE]	¥106,900
MS20D	Windows Server® 2016, DC Ed, Add ライセンス, 16コア, メディアなし/キーなし [SKU: 634-BILG]	¥637,700
MS2CO	Windows Server® 2016, DC Ed, Add ライセンス, 2コア, メディアなし/キーなし [SKU: 634-BILJ]	¥79,800
MS20D	Windows Server® 2016, DC Ed, Add ライセンス, 16コア, メディアなし/キーなし [SKU: 634-BILG]	¥637,700
MS2CO	Windows Server® 2016, DC Ed, Add ライセンス, 2コア, メディアなし/キーなし [SKU: 634-BILJ]	¥79,800
W2016S	Windows Server® 2016 DataCTR Lic.w/Reassignment Rights, 16コア, UnLTD VMs, DIB, COA [SKU: 634-BIPR]	¥1,251,600
R2SLCS	MS2012R2 スタンダード エディション, 追加 ライセンス, 2 ソケット and/or 2 VMs [SKU: 634-BBLQ]	¥106,900
R2SLCS	MS2012R2 スタンダード エディション, 追加 ライセンス, 2 ソケット and/or 2 VMs [SKU: 634-BBLQ]	¥106,900
DCDIB	データセンター DIB COA [SKU: 634-BHRJ]	¥1,251,600
Redhat Enterprise Linux		
Option Id	Item	Price
OS[Module Id:1650]		
RHEL7N	Red Hat Enterprise Linux, 非工場インストール, ライセンス&サブスクリプション選択必要 [SKU: 340-AVFG, 605-BBFL]	¥3,500
RHL7SS	Red Hat Enterprise Linux 7.4, 工場インストール, ライセンス&サブスクリプション選択必要 [SKU: 340-AVFG, 605-BBIX]	¥3,500
ライセンス[Module Id:1651]		
R2S1G1	Red Hat Enterprise Linux, 1-2SKT, フィジカル ノード, 1年間 プレミアム サブスクリプション, 最大 1 仮想 ゲスト 付き, only RHEL KVM [SKU: 605-BBHL]	¥131,200
R2S1G3	Red Hat Enterprise Linux, 1-2SKT, フィジカル ノード, 3年間 プレミアム サブスクリプション, 最大 1 仮想 ゲスト 付き, only RHEL KVM [SKU: 605-BBHO]	¥372,700
R2S1G5	Red Hat Enterprise Linux, 1-2SKT, フィジカル ノード, 5年間 プレミアム サブスクリプション, 最大 1 仮想 ゲスト 付き, only RHEL KVM [SKU: 605-BBHR]	¥621,200
R2S4G1	Red Hat Enterprise Linux, 1-2SKT, フィジカル ノード, 1年間 プレミアム サブスクリプション, 最大4 仮想 ゲスト 付き, only RHEL KVM [SKU: 605-BBHM]	¥196,300
R2S4G3	Red Hat Enterprise Linux, 1-2SKT, フィジカル ノード, 3年間 プレミアム サブスクリプション, 最大4 仮想 ゲスト 付き, only RHEL KVM [SKU: 605-BBHP]	¥558,500
R2S4G5	Red Hat Enterprise Linux, 1-2SKT, フィジカル ノード, 5年間 プレミアム サブスクリプション, 最大4 仮想 ゲスト 付き, only RHEL KVM [SKU: 605-BBHS]	¥931,300
R2SUG1	Red Hat Enterprise Linux, 1-2S, 1年間 プレミアム サブスクリプション, 仮想 データセンター [SKU: 605-BBHN]	¥326,500
R2SUG3	Red Hat Enterprise Linux, 1-2S, 3年間 プレミアム サブスクリプション, 仮想 データセンター [SKU: 605-BBHQ]	¥931,300
R2SUG5	Red Hat Enterprise Linux, 1-2S, 5年間 プレミアム サブスクリプション, 仮想 データセンター [SKU: 605-BBHT]	¥1,552,700
RHEL1Y	Red Hat Enterprise Linux, 2SKT, 1 フィジカル / 2ゲスト, 1年間 プレミアム SUB, メディア なし [SKU: 634-BJBM]	¥153,200
RHEL3Y	Red Hat Enterprise Linux, 2SKT, 1 フィジカル / 2ゲスト, 3年間 プレミアム SUB, メディア なし [SKU: 634-BJBO]	¥436,300
RHEL5Y	Red Hat Enterprise Linux, 2SKT, 1 フィジカル / 2ゲスト, 5年間 プレミアム SUB, メディア なし [SKU: 634-BJBN]	¥727,000



# 価格表

OS[Module Id:1650],ライセンス[Module Id:1651] (続き)		
Redhat Enterprise Linux for HPC		
Option Id	Item	Price
OS[Module Id:1650]		
HPCNF1	Red Hat Enterprise Linux for HPC, 非工場インストール, ライセンス選択必要 [SKU: 605-BBFL]	¥0
ライセンス[Module Id:1651]		
HPC2C1	Red Hat Enterprise Linux for HPC, 1-2 ソケット, 1年間 サブスクリプション とライセンス [SKU: 605-BBHU]	¥8,200
HPC2C3	Red Hat Enterprise Linux for HPC, 1-2 ソケット, 3年間 サブスクリプション とライセンス [SKU: 605-BBHV]	¥22,400
HPC2C5	Red Hat Enterprise Linux for HPC, 1-2 ソケット, 5年間 サブスクリプション とライセンス [SKU: 605-BBHW]	¥36,500
SUSE Linux Enterprise		
Option Id	Item	Price
OS[Module Id:1650]		
SLS12N	SUSE Linux Enterprise, 非工場インストール, ライセンス選択必要 [SKU: 605-BBFL]	¥0
SLS12F	SUSE Linux Enterprise 12.2, 工場インストール, ライセンス選択必要 [SKU: 634-BDLW]	¥0
ライセンス[Module Id:1651]		
SS1S1Y	SuSe Enterprise Linux Server,1-2SKT,1年間 サブスクリプション&ライセンス,フィジカル [SKU: 605-BBHX]	¥177,400
SS1S3Y	SuSe Enterprise Linux Server,1-2SKT,3年間 サブスクリプション&ライセンス,フィジカル [SKU: 605-BBHZ]	¥473,300
SS1S5Y	SuSe Enterprise Linux Server,1-2SKT,5年間 サブスクリプション&ライセンス,フィジカル [SKU: 605-BBIC]	¥801,400
SS1YUN	SuSe Enterprise Linux Server,1-2SKT,1年間 サブスクリプション&ライセンス,無制限 仮想 ライセンス [SKU: 605-BBHY]	¥408,900
SS3YUN	SuSe Enterprise Linux Server,1-2SKT,3年間 サブスクリプション&ライセンス,無制限 仮想 ライセンス [SKU: 605-BBIB]	¥1,099,100
SS5YUN	SuSe Enterprise Linux Server,1-2SKT,5年間 サブスクリプション&ライセンス,無制限 仮想 ライセンス [SKU: 605-BBID]	¥1,828,700
VMWare ESXi		
Option Id	Item	Price
OS[Module Id:1650]		
ESX60B	BOSSIにVMware ESXi 6.0 U3 Embedded イメージ [SKU: 634-BLVX]	¥1,178
ESX60F	フラッシュメディアにVMware ESXi 6.0 U3 Embedded イメージ [SKU: 634-BLVW]	¥1,178
ESX65B	BOSSIにVMware ESXi 6.5 Embedded イメージ [SKU: 634-BLVU]	¥1,178
ESX65F	フラッシュ メディアにVMware ESXi 6.5 Embedded イメージ [SKU: 634-BLVV]	¥1,178
ライセンス[Module Id:1651]		
MS202	Windows Server® 2016,Standard Ed, Add ライセンス,2コア,メディアなし/キーなし [SKU: 634-BILK]	¥13,500
MS20D	Windows Server® 2016,DC Ed, Add ライセンス,16コア,メディアなし/キーなし [SKU: 634-BILG]	¥637,700
MS216	Windows Server® 2016,Standard Ed, Add ライセンス,16コア,メディアなし/キーなし [SKU: 634-BILE]	¥106,900
MS2CO	Windows Server® 2016,DC Ed,Add ライセンス,2コア,メディアなし/キーなし [SKU: 634-BILJ]	¥79,800
SOR2DL	MS2012R2 データセンター エディション,追加 ライセンス 2nd OS 用, 無制限 VMs [SKU: 634-BBLT]	¥637,700
SOR2SL	MS2012R2 スタンダード エディション,追加 ライセンス 2nd OS 用,2 ソケット and/or 2 VMs [SKU: 634-BBLR]	¥106,900
その他		
Option Id	Item	Price
DPAT20	デル プロセッサ Acceleration テクノロジー Pro [SKU: 634-BLSQ]	¥1,178
VSAN	自分自身の VSAN ライセンスを持つ [SKU: 634-BHWE]	¥0

# 価格表

追加 仮想 マシンMS2016 用[Module Id:1661]

Option Id	Item	Price
10COR1	追加 2仮想マシン,1 プロセッサー 10コア each 付き [SKU: 634-BILH]	¥0
10COR2	追加 2仮想マシン,2 プロセッサー 10コア each 付き [SKU: 634-BILH]	¥0
12COR1	追加 2仮想マシン,1 プロセッサー 12コアeach 付き [SKU: 634-BILH]	¥0
12COR2	追加 2仮想マシン,2 プロセッサー 12コア each 付き [SKU: 634-BILH]	¥0
14COR1	追加 2仮想マシン,1 プロセッサー 14コア each 付き [SKU: 634-BILH]	¥0
14COR2	追加 2仮想マシン,2 プロセッサー 14コア each 付き [SKU: 634-BILH]	¥0
16COR1	追加 2仮想マシン,1 プロセッサー 16コア each 付き [SKU: 634-BILH]	¥0
16COR2	追加 2仮想マシン,2 プロセッサー 16コア each 付き [SKU: 634-BILH]	¥0
18COR1	追加 2仮想マシン,1 プロセッサー 18コア each 付き [SKU: 634-BILH]	¥0
18COR2	追加 2仮想マシン,2 プロセッサー 18コア each 付き [SKU: 634-BILH]	¥0
20COR1	追加 2仮想マシン,1 プロセッサー 20コア each 付き [SKU: 634-BILH]	¥0
20COR2	追加 2仮想マシン,2 プロセッサー 20コア each 付き [SKU: 634-BILH]	¥0
22COR1	追加 2仮想マシン,1 プロセッサー 22コア each 付き [SKU: 634-BILH]	¥0
22COR2	追加 2仮想マシン,2 プロセッサー 22コア each 付き [SKU: 634-BILH]	¥0
24COR1	追加 2仮想 マシン,1 プロセッサー24コア each 付き [SKU: 634-BILH]	¥0
24COR2	追加 2仮想マシン,2 プロセッサー 24コア each 付き [SKU: 634-BILH]	¥0
26COR1	追加 2仮想 マシン,1 プロセッサー26コア each 付き [SKU: 634-BILH]	¥0
26COR2	追加 2仮想 マシン,2 プロセッサー26コア each 付き [SKU: 634-BILH]	¥0
28COR1	追加 2仮想 マシン,1 プロセッサー28コア each 付き [SKU: 634-BILH]	¥0
28COR2	追加 2仮想 マシン,2 プロセッサー28コア each 付き [SKU: 634-BILH]	¥0
4COR1	追加 2仮想マシン,1 プロセッサー 4コア each 付き [SKU: 634-BILH]	¥0
4COR2	追加 2仮想マシン,2 プロセッサー 4コア each 付き [SKU: 634-BILH]	¥0
6COR1	追加 2仮想マシン,1 プロセッサー 6コア each 付き [SKU: 634-BILH]	¥0
6COR2	追加 2仮想マシン,2 プロセッサー 6コア each 付き [SKU: 634-BILH]	¥0
8COR1	追加 2仮想マシン,1 プロセッサー 8コア each 付き [SKU: 634-BILH]	¥0
8COR2	追加 2仮想マシン,2 プロセッサー 8コア each 付き [SKU: 634-BILH]	¥0

# 価格表

OS メディアキット[Module Id:1652]		
Option Id	Item	Price
W2016M	Windows Server® 2016, Standard, 16コア, メディア キット, 多言語 [SKU: 634-BIOE]	¥3,400
WSDGRD	Windows Server® 2016 with Standard Edition, 2012R2 Downgrade メディア, 多言語 [SKU: 634-BJQR]	¥4,800
MW6DEM	Windows Server® 2016, Datacenter, 16コア, メディア キット, MUI [SKU: 634-BIOF]	¥3,400
WSDDEM	Windows Server® 2016 with Datacenter Edition, 2012R2 Downgrade メディア, 多言語 [SKU: 634-BJQS]	¥4,800
WSDGRD	Windows Server® 2016 with Standard Edition, 2012R2 Downgrade メディア, 多言語 [SKU: 634-BJQR]	¥4,800
W2016Z	Windows Server® 2016, Datacenter w/Re-assignment Rights, 16コア, メディア, 多言語 [SKU: 634-BIOF]	¥3,400
DR2SEM	Windows Server® 2012R2 Standard Edition, メディア キット, 多言語 [SKU: 618-BBDF]	¥3,400
DR2DEM	Windows Server® 2012R2 Datacenter Edition, メディア キット, 多言語 [SKU: 618-BBDR]	¥3,400
WS2016D	Windows Server® 2016, Standard Edition, 2nd OS, メディア キット, 多言語 [SKU: 634-BIOE]	¥3,400
WSDGRD	Windows Server® 2016 with Standard Edition, 2012R2 Downgrade メディア, 多言語 [SKU: 634-BJQR]	¥4,800
W2016E	Windows Server® 2016, Datacenter Edition, 2nd OS, メディア キット, 多言語 [SKU: 634-BIOF]	¥3,400
WSDDEM	Windows Server® 2016 with Datacenter Edition, 2012R2 Downgrade メディア, 多言語 [SKU: 634-BJQS]	¥4,800
MSR2SM	Windows Server® 2012R2, Standard Edition, 2nd OS, メディア キット, 多言語 [SKU: 618-BBDF]	¥3,400
MSR2DM	Windows Server® 2012R2, Datacenter Edition, 2nd OS, メディア キット, 多言語 [SKU: 618-BBDR]	¥3,400
NLS12	メディア なし [SKU: 605-BBFN]	¥0

2nd OS[Module Id:1655]		
Option Id	Item	Price
WSSESO	Windows Server® 2016, Standard Ed, 2nd OS, メディア なし, 16 コア, 多言語 [SKU: 634-BIMY]	¥106,900
WSNMST	Windows Server® 2016 DataCenter, 16コア, 2nd OS, メディア なし, Unltd VMs [SKU: 634-BIMM]	¥637,700
SOR2SM	Windows Server® 2012R2, Standard Edition, 2nd OS, メディア なし, 2 ソケット, 2 VMs, 多言語 [SKU: 618-BBEG]	¥106,900
SOR2DM	Windows Server® 2012R2, Datacenter Edition, 2nd OS, メディア なし, 2 ソケット, 無制限 VMs, MUI [SKU: 618-BBDE]	¥637,700
WS2016D	Windows Server® 2016, Standard Edition, 2nd OS, メディア キット, 多言語 [SKU: 634-BIOE]	¥3,400
WSDGRD	Windows Server® 2016 with Standard Edition, 2012R2 Downgrade メディア, 多言語 [SKU: 634-BJQR]	¥4,800
W2016E	Windows Server® 2016, Datacenter Edition, 2nd OS, メディア キット, 多言語 [SKU: 634-BIOF]	¥3,400
WSDDEM	Windows Server® 2016 with Datacenter Edition, 2012R2 Downgrade メディア, 多言語 [SKU: 634-BJQS]	¥4,800
MSR2SM	Windows Server® 2012R2, Standard Edition, 2nd OS, メディア キット, 多言語 [SKU: 618-BBDF]	¥3,400
MSR2DM	Windows Server® 2012R2, Datacenter Edition, 2nd OS, メディア キット, 多言語 [SKU: 618-BBDR]	¥3,400

# 価格表

クライアントアクセス ライセンス[Module Id:1658]		
Option Id	Item	Price
1PWSUC	Windows Server® 2016 /2012 1ユーザー CAL [SKU: 634-BINB]	¥8,900
5PWSUC	Windows Server® 2016 /2012 5ユーザー CAL [SKU: 634-BIMZ]	¥36,200
10PWSU	Windows Server® 2016 /2012 10ユーザー CAL [SKU: 634-BIMQ]	¥71,000
1PAWSC	Windows Server® 2016 /2012 1デバイス CAL [SKU: 634-BIMT]	¥7,400
5PAWC	Windows Server® 2016 /2012 5デバイス CAL [SKU: 634-BIMR]	¥28,300
10PAWC	Windows Server® 2016 /2012 10デバイス CAL [SKU: 634-BIMW]	¥55,600
5PCALU	Windows Server® 2016 リモート デスクトップ サービス CAL (5ユーザー) [SKU: 634-BINC]	¥139,600
5PWSRD	Windows Server® 2016 リモート デスクトップ サービス CAL (5デバイス) [SKU: 634-BIMS]	¥108,600
W5RDUS	Windows Server® 2012 リモート デスクトップ サービス CAL (5ユーザー) [SKU: 618-BBBY]	¥139,600
W5RDDV	Windows Server® 2012 リモート デスクトップ サービス CAL (5デバイス) [SKU: 618-BBCM]	¥108,600
MSS2COJ	Microsoft SQL Server 2016 Standard 追加 2コアライセンス メディア なし 日本語 [SKU: 634-BJQJ]	¥670,000
MSSADSJ	Microsoft SQL Server 2016 Standard 追加 サーバライセンス メディア なし 日本語 [SKU: 634-BJQL]	¥174,000
MSS2CO	Microsoft SQL Server 2016 Standard 追加 2コアライセンス メディア なし 英語 [SKU: 634-BJCN]	¥670,000
MSSADS	Microsoft SQL Server 2016 Standard 追加 サーバライセンス メディア なし 英語 [SKU: 634-BJCM]	¥174,000
MSS5UC	Microsoft SQL Server 2016 Standard 5ユーザー CAL メディア なし 非工場インストール [SKU: 634-BJCR]	¥183,000
MSS5DC	Microsoft SQL Server 2016 Standard 5デバイス CAL メディア なし 非工場インストール [SKU: 634-BJCQ]	¥183,000

内蔵 SDモジュール[Module Id:1640]		
Option Id	Item	Price
5099396	16GB microSDHC/SDXC カード [SKU: 385-BBKJG]	¥9,500
5099397	32GB microSDHC/SDXC カード [SKU: 385-BBKJH]	¥14,200
5099398	64GB microSDHC/SDXC カード [SKU: 385-BBKJI]	¥35,400
5100615	2x 16GB microSDHC/SDXC カード [SKU: 385-BBCKF, 385-BBKJG, 385-BBKJH]	¥19,000
5100616	2x 32GB microSDHC/SDXC カード [SKU: 385-BBCKF, 385-BBKJH, 385-BBKJI]	¥28,400
5100617	2x 64GB microSDHC/SDXC カード [SKU: 385-BBCKF, 385-BBKJI, 385-BBKJH]	¥70,800

ISDM と VFlash カード リーダー[Module Id:1542]		
Option Id	Item	Price
5102436	IDSDM と Combo カード リーダー [SKU: 385-BBLE]	¥7,100
5102683	IDSDM と Combo カード リーダー16GB VFlash SD 付き [SKU: 385-BBLQ]	¥14,200
5102684	VFlash カード リーダー16GB VFlash SD カード 付き [SKU: 385-BBLR]	¥9,500

有効 仮想化 [Module Id:1653]		
Option Id	Item	Price
VHDMR2	Hyper-V role enabled with プリインストール Std / データセンター OS on incl 仮想 HDD [SKU: 618-BBEC]	¥0

# 価格表

## 仮想化 ソフトウェア と サポート [Module Id:1665]

Option Id	Item	Price
vSphere および vSOM CPUライセンス		
SE1P1J	vSphere スタンダード 1CPU ライセンス, 1年間 サブスクリプション Dwngrd Rights 付き, 日本 [SKU: 634-BHFS]	¥243,500
SE1P3J	vSphere スタンダード 1CPU ライセンス, 3年間 サブスクリプション Dwngrd Rights 付き, 日本 [SKU: 634-BHDN]	¥335,900
SE1P5J	vSphere スタンダード 1CPU ライセンス, 5年間 サブスクリプション Dwngrd Rights 付き, 日本 [SKU: 634-BHDW]	¥435,000
EP1P1J	vSphere エンタープライズ プラス 1CPU ライセンス, 1年間 サブスクリプション Dwngrd Rights 付き, 日本 [SKU: 634-BHFL]	¥807,900
EP1P3J	vSphere エンタープライズ プラス 1CPU ライセンス, 3年間 サブスクリプション Dwngrd Rights 付き, 日本 [SKU: 634-BHEL]	¥1,057,900
EP1P5J	vSphere エンタープライズ プラス 1CPU ライセンス, 5年間 サブスクリプション Dwngrd Rights 付き, 日本 [SKU: 634-BHEF]	¥1,326,200
VP1P3J	vSphere オペレーション マネージャー エンタープライズ プラス 1CPU ライセンス, 3年間 サブスクリプション Dwngrd Rights 付き - 日本 [SKU: 634-BECS, 821-14660]	¥1,083,400
VP1P5J	vSphere オペレーション マネージャー エンタープライズ プラス 1CPU ライセンス, 5年間 サブスクリプション Dwngrd Rights 付き - 日本 [SKU: 634-BECO, 821-14661]	¥1,381,500
VP2P3J	vSphere オペレーション マネージャー エンタープライズ プラス 2CPU ライセンス, 3年間 サブスクリプション Dwngrd Rights 付き - 日本 [SKU: 634-BECS, 634-BECS, 821-14662]	¥2,166,800
VP2P5J	vSphere オペレーション マネージャー エンタープライズ プラス 2CPU ライセンス, 5年間 サブスクリプション Dwngrd Rights 付き - 日本 [SKU: 634-BECO, 634-BECO, 821-14663]	¥2,763,100
vSphere および vSOM キット		
ESL1YJ	VMware vSphere Essentials, 3 ホスト, max 2 CPU 毎 ホスト 1年間, 日本 [SKU: 528-BBVL]	¥135,500
ESL3YJ	VMware vSphere Essentials, 3 ホスト, max 2 CPU 毎 ホスト 3年間, 日本 [SKU: 528-BBWJ]	¥185,000
ESL5YJ	VMware vSphere Essentials, 3 ホスト, max 2 CPU 毎 ホスト 5年間, 日本 [SKU: 528-BBVZ]	¥259,200
ESP1YJ	vSphere Ess プラス キット 6CPU ライセンス, 1年間 サブスクリプション Dwngrd Rights 付き, 日本 [SKU: 634-BHDP]	¥993,700
ESP3YJ	vSphere Ess プラス キット 6CPU ライセンス, 3年間 サブスクリプション Dwngrd Rights 付き, 日本 [SKU: 634-BHDK]	¥1,315,300
ESP5YJ	vSphere Ess プラス キット 6CPU ライセンス, 5年間 サブスクリプション Dwngrd Rights 付き, 日本 [SKU: 634-BHEN]	¥1,756,300
STDJ1J	vSphere スタンダード Acceleration キット, 6 CPU, 1 ロケーション (vCenter サーバを含め) 1年間, 日本 [SKU: 528-BBWF]	¥2,924,100
STDJ3J	vSphere スタンダード Acceleration キット, 6 CPU, 1 ロケーション (vCenter サーバを含め) 3年間, 日本 [SKU: 528-BBVP]	¥3,896,000
STDJ5J	vSphere スタンダード Acceleration キット, 6 CPU, 1 ロケーション (vCenter サーバを含め) 5年間, 日本 [SKU: 528-BBWG]	¥4,938,600
EPLJ1J	vSphere Enterprise Plus Acceleration キット, 6 CPU, 1 ロケーション (vCenter サーバを含め) 1年間, 日本 [SKU: 528-BBVH]	¥6,208,600
EPLJ3J	vSphere Enterprise Plus Acceleration キット, 6 CPU, 1 ロケーション (vCenter サーバを含め) 3年間, 日本 [SKU: 528-BBVV]	¥8,392,800
EPLJ5J	vSphere Enterprise Plus Acceleration キット, 6 CPU, 1 ロケーション (vCenter サーバを含め) 5年間, 日本 [SKU: 528-BBWD]	¥10,738,400
VEPA3J	vSphere Ops マネージャー Ent プラス Acceleration キット 6CPU ライセンス, 3年間 サブスクリプション Dwngrd Rights 付き - 日本 [SKU: 634-BECL, 821-14659]	¥6,668,000
vSAN CPUライセンス		
VVS13J	VMware vSAN - 1CPU ハイブリッド ライセンス と 3 年間 サブスクリプション-日本 [SKU: 634-BEKS, 821-14823]	¥598,400
VVS15J	VMware vSAN - 1CPU ハイブリッド ライセンス と 5 年間 サブスクリプション-日本 [SKU: 634-BEKN, 821-14820]	¥790,700
VVS23J	VMware vSAN - 2CPU ハイブリッド ライセンス と 3 年間 サブスクリプション-日本 [SKU: 634-BEKS, 634-BEKS, 821-14818]	¥1,196,800
VVS25J	VMware vSAN - 2CPU ハイブリッド ライセンス と 5 年間 サブスクリプション-日本 [SKU: 634-BEKN, 634-BEKN, 821-14821]	¥1,581,300
VM3YJP	VMware vSAN アドバンスド 1CPU 3 年間 サブスクリプション, 日本 [SKU: 634-BHDD, 821-14823]	¥1,244,000
VM5YJP	VMware vSAN アドバンスド 1CPU 5 年間 サブスクリプション, 日本 [SKU: 634-BHDF, 821-14820]	¥1,604,200
2P3YJP	VMware vSAN アドバンスド 2CPU 3 年間 サブスクリプション, 日本 [SKU: 634-BHDD, 634-BHDD, 821-14818]	¥2,488,000
2P5YJP	VMware vSAN アドバンスド 2CPU 5 年間 サブスクリプション, 日本 [SKU: 634-BHDF, 634-BHDF, 821-14821]	¥3,208,300
vCenter ライセンス		
VCT1YJ	VMware vCenter Foundation, Per Instance limit 3 ホスト 1年間, 日本 [SKU: 528-BBVG]	¥444,200
VCT3YJ	VMware vCenter Foundation, Per Instance limit 3 ホスト 3年間, 日本 [SKU: 528-BBWK]	¥653,900
VCT5YJ	VMware vCenter Foundation, Per Instance limit 3 ホスト 5年間, 日本 [SKU: 528-BBVW]	¥877,700
VCS1YJ	VMware vCenter スタンダード ライセンス, 1年間 サブスクリプション Dwngrd Rights 付き, NFI, 日本 [SKU: 634-BHDZ]	¥1,104,600
VCS3YJ	VMware vCenter スタンダード ライセンス, 3年間 サブスクリプション Dwngrd Rights 付き, NFI, 日本 [SKU: 634-BHDS]	¥1,462,000
VCS5YJ	VMware vCenter スタンダード ライセンス, 5年間 サブスクリプション Dwngrd Rights 付き, NFI, 日本 [SKU: 634-BHGM]	¥1,845,400

# 価格表

データベース ソフトウェア [Module Id:1657]		
Option Id	Item	Price
MSS5UOJ	Microsoft SQL Server 2016 スタンダード,OEM, 5 ユーザ CALs含め, NFI, 日本語 [SKU: 634-BJQH]	¥359,000
MSS5DOJ	Microsoft SQL Server 2016 スタンダード,OEM, 5 デバイス CALs 含め, NFI, 日本語 [SKU: 634-BJQJ]	¥359,000
MSS4COJ	Microsoft SQL Server 2016 スタンダード, 4 コア, OEM, NFI, 日本語 [SKU: 634-BJQG]	¥1,339,000
MSS5UO	Microsoft SQL Server 2016 スタンダード,OEM, 5 ユーザ CALs含め, NFI, 英語 [SKU: 634-BJCP]	¥359,000
MSS5DO	Microsoft SQL Server 2016 スタンダード,OEM, 5 デバイス CALs 含め, NFI, 英語 [SKU: 634-BJCS]	¥359,000
MSS4CO	Microsoft SQL Server 2016 スタンダード, 4 コア, OEM, NFI, 英語 [SKU: 634-BJCO]	¥1,339,000

システム管理 アップグレード [Module Id:1659]		
Option Id	Item	Price
ADEB	Provisioning Server [SKU: 631-AAAK]	¥0
DHCP	DHCP with Zero Touch [SKU: 379-BCRB]	¥0
SHLOM	iDRAC management traffic over shared LOM [SKU: 379-BBTT]	¥0
STATIC	Static IP [SKU: 385-BBLG]	¥0

ハードウェアサポート [Module Id:29]		
Option Id	Item	Price
XC3U-WR1714-JP	3年間 ProSupport Plus & ミッションクリティカル:4時間対応オンサイト保守サービス(7x24) [SKU: 709-15135, 709-15136, 710-85487, 865-39166, 865-39167, 883-16206, 883-16221]	¥737,900
XC3U-WR1716-JP	5年間 ProSupport Plus & ミッションクリティカル:4時間対応オンサイト保守サービス(7x24) [SKU: 709-15135, 709-15136, 710-85499, 865-39166, 865-39171, 865-39172, 883-16206, 883-16221]	¥1,254,600
XC3U-WR1718-JP	7年間 ProSupport Plus & ミッションクリティカル:4時間対応オンサイト保守サービス(7x24) [SKU: 709-15135, 709-15136, 710-85511, 865-39166, 865-39175, 865-39176, 883-16206, 883-16221]	¥1,771,100
XX6L-WR1728-JP	3年間 ProSupport Plus:翌営業日対応オンサイト保守サービス(6営業日9-17時) [SKU: 709-15135, 709-15136, 710-85853, 865-39209, 883-16206, 883-16221]	¥474,400
XX6L-WR1730-JP	5年間 ProSupport Plus:翌営業日対応オンサイト保守サービス(6営業日9-17時) [SKU: 709-15135, 709-15136, 710-85857, 865-39212, 865-39222, 883-16206, 883-16221]	¥806,500
XX6L-WR1732-JP	7年間 ProSupport Plus:翌営業日対応オンサイト保守サービス(6営業日9-17時) [SKU: 709-15135, 709-15136, 710-85863, 865-39216, 865-39223, 883-16206, 883-16221]	¥1,138,600
XC3C-WR556-JP	3年間 ProSupport & ミッションクリティカル:4時間対応オンサイト保守サービス(7x24) [SKU: 709-15135, 709-15136, 710-85467, 865-39139, 865-39165, 883-16206]	¥527,100
XC3C-WR558-JP	5年間 ProSupport & ミッションクリティカル:4時間対応オンサイト保守サービス(7x24) [SKU: 709-15135, 709-15136, 710-85859, 865-39138, 865-39139, 865-39140, 883-16206]	¥896,200
XC3C-WR1830-JP	7年間 ProSupport & ミッションクリティカル:4時間対応オンサイト保守サービス(7x24) [SKU: 709-15135, 709-15136, 710-85457, 865-39139, 865-39153, 865-39154, 883-16206]	¥1,265,100
XX6I-WR548-JP	3年間 ProSupport:翌営業日対応オンサイト保守サービス(6営業日9-17時) [SKU: 709-15135, 709-15136, 710-85845, 865-39208, 883-16206]	¥263,500
XX6I-WR550-JP	5年間 ProSupport:翌営業日対応オンサイト保守サービス(6営業日9-17時) [SKU: 709-15135, 709-15136, 710-85847, 865-39182, 865-39220, 883-16206]	¥455,500
XX6I-WR1836-JP	7年間 ProSupport:翌営業日対応オンサイト保守サービス(6営業日9-17時) [SKU: 709-15135, 709-15136, 710-85842, 865-39198, 865-39221, 883-16206]	¥641,400
XX6A-WR574-JP	3年間 翌営業日対応オンサイト保守サービス(6営業日9-17時) [SKU: 709-15135, 709-15136, 710-85777, 883-16206, 883-16222]	¥121,200
XX6A-WR576-JP	5年間 翌営業日対応オンサイト保守サービス(6営業日9-17時) [SKU: 709-15135, 709-15136, 710-85785, 865-39219, 883-16206, 883-16222]	¥230,300

オンサイト診断 サービス [Module Id:713]		
Option Id	Item	Price
X-OD410	3年間 当日対応オンサイト診断サービス (システム保証 SLA 適用) [SKU: 714-11834]	¥79,800
X-OD412	5年間 当日対応オンサイト診断サービス (システム保証 SLA 適用) [SKU: 714-11836]	¥127,700
X-OD414	7年間 当日対応オンサイト診断サービス (システム保証 SLA 適用) [SKU: 714-11838]	¥175,500
X-ODB17	3年間 翌営業日対応オンサイト診断サービス [SKU: 714-11820]	¥63,800
X-ODB19	5年間 翌営業日対応オンサイト診断サービス [SKU: 714-11822]	¥102,100
X-ODB21	7年間 翌営業日対応オンサイト診断サービス [SKU: 714-11824]	¥140,400

# 価格表

データプロテクション [Module Id:1291]		
Option Id	Item	Price
XA3A-WR272	3年間HDD返却不要サービス [SKU: 704-11685]	¥19,300
XA3A-WR276	5年間HDD返却不要サービス [SKU: 704-11687]	¥30,800
XA3A-WR1842	7年間HDD返却不要サービス [SKU: 704-11683]	¥42,400

Proactive メンテナンス アド-オン [Module Id:1284]		
Option Id	Item	Price
XZ1A-WR2050	3年間 プロアクティブメンテナンスオンサイトサービス - DSP (PowerEdge/PowerVault) - 一回/年 [SKU: 713-10380]	¥587,900
XZ1A-WR2052	5年間 プロアクティブメンテナンスオンサイトサービス - DSP (PowerEdge/PowerVault) - 一回/年 [SKU: 713-10384]	¥979,600
XZ1A-WR2054	7年間 プロアクティブメンテナンスオンサイトサービス - DSP (PowerEdge/PowerVault) - 一回/年 [SKU: 713-10388]	¥1,371,500

デプロイメント サービス [Module Id:714]		
Option Id	Item	Price
P-YD85	ベーシック デプロイメント デル サーバ R シリーズ 1U/2U [SKU: 683-19784]	¥73,332
P-YD86	ProDeploy デル サーバ R シリーズ 1U/2U [SKU: 683-19785, 683-19786]	¥264,649
P-YD88	ProDeploy プラス デル サーバ R シリーズ 1U/2U [SKU: 683-19788, 683-19789, 706-12470]	¥483,641
X-YD38	ProDeploy ボリューム 価格 (最小 Qty と Separate 非-Tied Sku 必要) [SKU: 683-20770]	¥0
X-YD42	ProDeploy フレックス プランニングとマネジメント(SOW 必要) [SKU: 683-20939]	¥20,289

追加デプロイメント サービス [Module Id:1290]		
Option Id	Item	Price
X-YD159	ProDeploy Plus アド オン:VMware vSAN (ProDeploy Plus 必要) [SKU: 683-21312]	¥62,877
X-YD160	ProDeploy アド オン:VMware vSAN (ProDeploy 必要) [SKU: 683-21311]	¥62,877

DPS:トレーニングと認証 [Module Id:1280]		
Option Id	Item	Price
P-DR55	Dell JumpStart トレーニング PowerEdge ブレード 用- 1-日間 パブリック (ILT/VILT) [SKU: 706-12408]	¥240,000
P-DR42	Dell JumpStart トレーニング PowerEdge サーバ 用 - 1-日間 パブリック (ILT/VILT) [SKU: 706-12386]	¥240,000
P-DR44	Dell OpenManage トレーニング パブリッククラス 用 - 1 日間 パブリック (ILT/VILT) [SKU: 706-12388]	¥240,000
P-DR45	Dell OpenManage Essentials 管理 - 2-日間 オンサイト (最大 6 学生) [SKU: 706-12389]	¥2,000,000
P-DR54	Optimizing & Managing Dell FX2 Converged ソリューション - 2-日間 オンサイト (Max 6 学生) [SKU: 706-12402]	¥1,541,150
P-DR43	Optimizing & Managing Dell PowerEdge サーバ ソリューション - 2-日間 オンサイト (Max 6 学生) [SKU: 706-12387]	¥2,000,000
P-DR51	Dell JumpStart トレーニング PowerEdge VRTX Converged ソリューション用 - 1-日間 パブリック (ILT/VILT) [SKU: 706-12397]	¥240,000
P-DR52	Optimizing & Managing Dell PowerEdge VRTX Converged ソリューション - 2-日間 オンサイト (Max 6 学生) [SKU: 706-12398]	¥1,541,150
P-DR53	Dell JumpStart トレーニング PowerEdge FX2 Converged ソリューション 用- 1 日間 パブリック (ILT/VILT) [SKU: 706-12401]	¥240,000
P-DR56	Optimizing & Managing Dell PowerEdge ブレード ソリューション - 2-日間 オンサイト (Max 6 学生) [SKU: 706-12409]	¥1,541,150
X-DR799	教育サービス トレーニングクレジット 1 - Redeem at www.LearnDell.com, オーダー日から期限は1年間となります。 [SKU: 706-12547]	¥195
X-DR800	教育 サービス トレーニング クレジット 10 -Redeem at www.LearnDell.com, オーダー日から期限は1年間となります。 [SKU: 706-12548]	¥1,950
X-DR801	教育 サービス トレーニング クレジット 100 -Redeem at www.LearnDell.com, オーダー日から期限は1年間となります。 [SKU: 706-12549]	¥19,500
X-DR802	教育 サービス トレーニング クレジット 1000-Redeem at www.LearnDell.com, オーダー日から期限は1年間となります。 [SKU: 706-12550]	¥195,000
X-DR803	教育 サービス トレーニング クレジット 10000 - Redeem at www.LearnDell.com, オーダー日から期限は1年間となります。 [SKU: 706-12551]	¥1,950,000

# 価格表

## リモート コンサルティング サービス [Module Id:735]

Option Id	Item	Price
XH6A-WR1733	デプロイメントコンサルティング 1年間 1 時間リモート コンサルティング サービス [SKU: 715-10955]	¥24,000
XH6A-WR1734	デプロイメントコンサルティング 1年間 1 ケースリモート コンサルティング サービス [SKU: 715-10956]	¥95,913
XH6A-WR1735	デプロイメントコンサルティング 3年間 3 ケースリモート コンサルティング サービス [SKU: 715-10957]	¥287,700
XH6A-WR1736	デプロイメントコンサルティング 3年間 5 ケースリモート コンサルティング サービス [SKU: 715-10958]	¥479,500

## ラックレール [Module Id:1610]

Option Id	Item	Price
RNOCMA	ReadyRails™ スライドレール ケーブルマネージメントアームなし [SKU: 770-BBBQ]	¥10,400
RRCMA	ReadyRails™ スライドレール ケーブル マネジメントアーム 付き [SKU: 770-BCJR]	¥18,900
STATIC	ReadyRails™ スタティックレール 2/4-ポスト ラック 用 [SKU: 770-BBBE]	¥7,500
2URAIL	2U Combo Drop-In/Stab-In レール [SKU: 770-BCIP]	¥14,200

## サーバ アクセサリ [Module Id:1630]

Option Id	Item	Price
SFDAC1	デル ネットワーキング, ケーブル, SFP+ to SFP+, 10GbE, Copper Twinax ダイレクトアタッチ ケーブル, 1 メートル [SKU: 470-AAGN]	¥14,300
C10C3M	デル ネットワーキング, ケーブル, SFP+ to SFP+, 10GbE, Copper Twinax ダイレクトアタッチ ケーブル, 3 メートル [SKU: 470-AAGP]	¥18,700
C10C5M	デル ネットワーキング, ケーブル, SFP+ to SFP+, 10GbE, Copper Twinax ダイレクトアタッチ ケーブル, 5 メートル [SKU: 470-AAGR]	¥24,200
40GB1M	デル ネットワーキング ケーブル 40GbE (QSFP+) to 4 x 10GbE SFP+ パッシブ Copper ブレークアウトケーブル 1 メートル [SKU: 470-AAGD]	¥50,000
40GB3M	デル ネットワーキング ケーブル 40GbE (QSFP+) to 4 x 10GbE SFP+ パッシブ Copper ブレークアウトケーブル 3 メートル [SKU: 470-AAGE]	¥66,600
QBD5M	デル ネットワーキング, ケーブル, 40GbE (QSFP+) to 4 x 10GbE SFP+ パッシブ Copper ブレークアウトケーブル, 5 メートル [SKU: 470-AAFD]	¥91,700
XS1000	デル ネットワーキング, トランシーバ, SFP, 1000BASE-T [SKU: 407-BBEL]	¥29,600
10GBLR	デル ネットワーキング, トランシーバ, SFP+, 10GbE, LR, 1310nm 波長, 10km リーチ [SKU: 407-BBEE]	¥85,000
SFP10G	SFP+, 短距離, 光トランシーバ, LCコネクタ, QLogic 578xxシリーズとの10 Gb互換性 [SKU: 407-BBRN]	¥12,600
STC10L	SFP+, SR, 光学トランシーバ, Low Cost, 10Gb-1Gb [SKU: 407-BBVK]	¥53,700
Q28BK1	デル ネットワーキング, 100GbE Q28 to 4xSFP28 パッシブ Copper ブレークアウトケーブル, 1 メートル [SKU: 470-ABOR]	¥47,000
Q28BK2	デル ネットワーキング, 100GbE Q28 to 4xSFP28 パッシブ Copper ブレークアウトケーブル, 2 メートル [SKU: 470-ABOS]	¥94,300
Q28BK3	デル ネットワーキング, 100GbE Q28 to 4xSFP28 パッシブ Copper ブレークアウトケーブル, 3 メートル [SKU: 470-ABOT]	¥101,300
F622T5	デル ネットワーキング トランシーバ, SFP28, 25GbE, SR, 850nm, MPO, OM3/OM4 MMF [SKU: 407-BBWO]	¥471,200
5101970	USB 3.0 R740 用 [SKU: 750-AAVV]	¥9,500
8DRUSB	8X DVD-ROM, USB, 外付け [SKU: 429-AAOK]	¥6,800
KMEN1	キーボード と 光学 マウス, USB, ブラック, 英語 [SKU: 570-AAKV, 580-ADJC]	¥2,300

## Dell Services: Standard Asset Report [Module Id:920]

Option Id	Item	Price
STASRPT-CCC	Standard Config Services Asset Report [SKU: 693-14465, 708-10069, 708-10070, 708-10071, 708-10072, 708-10074, 708-10076, 708-10078]	¥1,613



- Dell EMC、及び Dell EMC が提供する製品及びサービスにかかる商標は、米国 Dell Inc.又はその関連会社の商標又は登録商標です。
- Intel、インテル、Intel ロゴ、Intel Inside、Intel Inside ロゴ、Xeon、Xeon Platinum、Xeon Gold、Xeon Silver、Xeon Bronze、Xeon Phi、Xeon Inside は、アメリカ合衆国および/またはその他の国における Intel Corporation の商標です。
- Microsoft、Windows ロゴは、米国 Microsoft Corporation の米国およびその他の国における登録商標です。
- その他の社名及び製品名は各社の商標または登録商標です。