

Inštalácia

Regalóvú rozvodnú jednotku napájania môžete nainštalovať* jedným z troch spôsobov, v závislosti od modulu regalóvej rozvodnej jednotky.



! Upozornenie: Skontrolujte, či všetky napájacie káble, ktoré chcete pripojiť* k regalóvej rozvodnej jednotke napájania, dosiahnu na miesto, ktoré si vyberiete.

A Kanál rozvodnej jednotky napájania

Do jedného kanála môžete namontovať* dve regalóve rozvodné jednotky napájania spôsobom uvedeným na obrázku. Pomocou dlhých kolíkov (súčasť* dodávky) tiež môžete bez použitia náradia namontovať* jednu regalóvú rozvodnú jednotku napájania do kanálu s regalóvou rozvodnou jednotkou napájania obrátenou o 90 stupňov oproti tej, ktorá je zobrazená.

- Zasuňte obidva montážne kolíky do otvorov umiestnených v kanáli v zadnom paneli rámu.
- Začvaknite regalóvú rozvodnú jednotku napájania zatlačením nadol, kým úplne nedosadne.

Konfigurácia sieťových nastavení

B Regalóvá rozvodná jednotka napájania je kompatibilná s DHCP. Pripojte sieťový kábel do sieťového portu **1** a zapnite napájanie jednotky. Keď kontrolka stavu **1** (pre sieťové pripojenie svieti sýtou zelenou, stlačte a podržte tlačidlo **2**) vedľa LED displeja päť* sekúnd, pokiaľ* se nezobrazí IP adresa; potom tlačidlo pusťte. Na LED displeji **3** sa adresa postupne zobrazí po dvoch číslach a potom sa tento cyklus zopakuje.



Ak vaša sieť* nevyužíva DHCP server, pre informácie o ďalších spôsoboch konfigurácie nastavení TCP/IP pozri Návod na použitie meranej a riadenej regalóvej rozvodnej jednotky napájania Dell.

Teraz máte k jednotke prístup cez web tak, že zadáte IP adresu v poli na zadanie adresy v prehliadači. Po zadaní IP adresy sa zobrazí výzva na vloženie používateľského mena a hesla; v obidvoch prípadoch zadajte **admin**.

Obmedzená záruka na hardvér a pravidlá pre vrátenie výrobku

OBMEDZENÁ ZÁRUKA NA HARDVÉR SPOLOČNOSTI DELL OBSAHUJE DÔLEŽITÉ INFORMÁCIE TÝKAJUCE SA ZRIEKNUTIA SA PRÁV A OBMEDZENÍ RUCENIA SPOLOČNOSTI DELL, KTORÉ MÔŽU MAŤ VÝRAZNÝ VPLYV NA VAŠE PRÁVA, SKUTOČNOSŤ, ŽE PRODUKT POUŽIVATEĽ SA POVAŽUJE ZA SÚHLAS S PODMIENKAMI UVIEDENÝMI V OBMEDZENEJ ZÁRUKE NA HARDVÉR A V PRAVIDLÁCH PRE VRÁTENIE VÝROBKU SPOLOČNOSTI DELL. AK CHCETE ZISTIŤ, KTORÁ ZÁRUKA SA VZŤAHUJE NA VÁŠ HARDVÉROVÝ PRODUKT, POZRITE SI DODACÍ LIST ALEBO DOHODU O KÚPE.

Obmedzenú záruku na hardvér a pravidlá pre vrátenie výrobku spoločnosti Dell si môžete pozriť* a vytlačiť*:
Zákazníci v USA

Obmedzená záruka na hardvér: **www.dell.com/warranty**

Pravidlá pre vrátenie výrobku: **www.dell.com/returnpolicy**

Kanadskí zákazníci

Obmedzená záruka: **http://support.dell.com/support/topics/topic.aspx/ca/shared/support/en/warranty_information?c=ln&c=ca&ln=en&lnki=0&s=gen**

Pravidlá pre vrátenie výrobku pre úplnú spoločnosť: **http://www1.ca.dell.com/content/topics/reftopic.aspx/gen/en/policy?c=ca&l=en&s=gen&~section=018**

Ak nemáte na túto internetovú stránku prístup, môžete telefonicky požiadať* o vytlačenú kópiu obmedzenej záruky na hardvér a pravidiel pre vrátenie tovaru nasledovne.

Zákazníci v USA: 1-800-822-8965

Kanadskí zákazníci: 1-800-387-5757

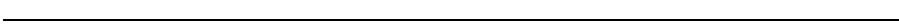

Предварительная информация

Характеристики

В этом документе представлена информация по монтажу Dell Rack PDU.

Проверка при получении

Проверьте упаковку и ее содержимое на предмет отсутствия повреждений при транспортировке, а также комплектацию. О любом повреждении немедленно сообщите транспортному агенту. О недостатке содержимого, его повреждениях и прочих проблемах без промедления проинформируйте компанию Dell или дистрибьютора Dell.

Подлежит переработке

Упаковочные материалы пригодны для повторного использования. Их следует сохранить для последующего использования или утилизировать надлежащим образом.

Установка

Возможны три варианта установки устройства Rack PDU, в зависимости от его модели.



! Примечание: Убедитесь в том, что все кабели питания, которые необходимо подключить к устройству Rack PDU, имеют подходящую для этого длину.

A канал PDU

В одном канале PDU можно закрепить два устройства Rack PDU, используя способ, показанный на рисунке. В качестве дополнительной опции, используя штифты для монтажа без инструментов (поставляемые в комплекте), Вы можете установить одно устройство Rack PDU в канале с поворотом на 90°.

- Вставьте оба монтажных штифта в отверстия, расположенные в канале на задней панели монтажного шкафа.
- Нажимая по направлению вниз, вдвиньте PDU в необходимую позицию в стойке до закрепления с характерным щелчком.

Изменение настроек сети

B Устройство Rack PDU совместимо с DHCP. Подсоедините сетевой кабель к сетевому порту **1**, а затем включите устройство. Когда индикатор состояния **1** (сетевого соединения) загорится зеленым светом, для отображения IP-адреса нажмите и удерживайте кнопку **2**, находящуюся рядом с дисплеем, в течение 5 секунд до появления IP адреса, после чего отпустите. На дисплее **3** отобразится адрес по две цифры, затем цикл повторится.

A Если в вашей сети не используется сервер DHCP, подробную информацию по конфигурации настроек TCP/IP см. в *Руководстве пользователя управляемого устройства Rack PDU.*

Введите IP-адрес в адресное поле браузера и Вы получите доступ к этому разделу через веб-страницу. После этого Вы увидите запрос имени пользователя и пароля; в каждое поле введите **admin**.

Ограниченная гарантия на оборудование и условия возврата

В ОГРАНИЧЕННОЙ ГАРАНТИИ НА ОБОРУДОВАНИЕ КОРПОРАЦИИ DELL ПРЕДОСТАВЛЕНА ВАЖНАЯ ИНФОРМАЦИЯ ОТНОСИТЕЛЬНО ОТКАЗА ОТ ОБЯЗАТЕЛЬСТВ И ОГРАНИЧЕНИЯ ОТВЕТСТВЕННОСТИ DELL, КОТОРЫЕ МОГУТ ПОВЛИЯТЬ НА ВАШИ ПРАВА. ИСПОЛЬЗОВАНИЕ ВАМИ ПРОДУКТА ПОДРАЗУМЕВАЕТ ПРИНЯТИЕ ВАМИ УСЛОВИЙ ОТВОРЕННЫХ В ОГРАНИЧЕННОЙ ГАРАНТИИ НА ОБОРУДОВАНИЕ КОРПОРАЦИИ DELL И УСЛОВИЙ ВОЗВРАТА, ДЛЯ ПОЛУЧЕНИЯ ИНФОРМАЦИИ О ТОМ, КАКИЕ УСЛОВИЯ ГАРАНТИИ ОТНОСЯТСЯ К ПРИОБРЕТЕННОМУ ВАМИ ОБОРУДОВАНИЮ, СМ. УПАКОВОЧНЫЙ ТАЛОН ИЛИ ДОГОВОР КУПИИ-ПРОДАЖИ. Вы можете просмотреть и распечатать Ограниченную гарантию на оборудование и условия возврата корпорации Dell: Для пользователей в США Ограниченная гарантия на оборудование: **www.dell.com/warranty** Условия возврата: **www.dell.com/returnpolicy** Для пользователей в Канаде Ограниченная гарантия: **http://support.dell.com/support/topics/topic.aspx/ca/shared/support/en/warranty_information?c=ln&c=ca&ln=en&lnki=0&s=gen** Условия возврата по общей гарантии: **http://www1.ca.dell.com/content/topics/reftopic.aspx/gen/en/policy?c=ca&l=en&s=gen&~section=018**

Если у вас нет доступа к этому веб-сайту, для получения копии Ограниченной гарантии на оборудование и условий возврата Вы можете позвонить по следующим телефонам:

Для пользователей в США: 1-800-822-8965

Для пользователей в Канаде: 1-800-387-5757

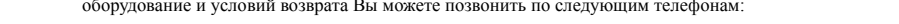
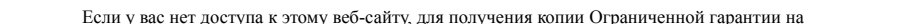
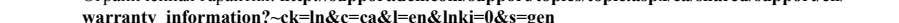
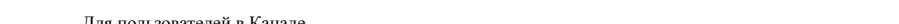

Informações Preliminares

Características

Este folheto fornece informações sobre a instalação das PDUs para montagem em rack da Dell.

Inspeção após o recebimento

Inspeccione a embalagem e o conteúdo para verificar se existem quaisquer danos e certifique-se de que todas as peças foram enviadas. Comunique imediatamente quaisquer danos ao agente de entrega e informe a Dell ou o seu revendedor Dell sobre qualquer item faltando, danos ou outros problemas.

Por favor, recicle estes materiais.



Os materiais de envio são recicláveis. Guarde-os para usar mais tarde ou descarte-os de modo apropriado.

Instalação

Você pode instalar a PDU para montagem em rack de três modos diferentes, dependendo do modelo da PDU para montagem em rack.



! Observação: Certifique-se de que os cabos de alimentação de eletricidade que você pretende conectar ao PDU para montagem em rack conseguem chegar até a posição escolhida.

A Canal para PDU

Você pode montar duas PDUs para montagem em rack em um canal para PDU, usando o método mostrado na ilustração. Como opção adicional, o uso dos prendedores de maior profundidade para montagem sem ferramentas (fornecidos), você pode montar uma PDU para montagem em rack em um canal com a PDU para montagem em rack com rotação de 90 graus em relação à posição exibida.

- Deslize ambos os prendedores de montagem até os orifícios localizados no canal dentro do painel traseiro do gabinete.
- Encaixe a PDU para montagem em rack no lugar, empurrando-a para baixo até que esteja totalmente assentada.

Defina as configurações de rede



B A PDU para montagem em rack é compatível com DHCP. Conecte o cabo de rede à porta da rede **1** e, a seguir, encenda a unidade. Quando o LED de status **2** referente à conexão de rede estiver acesso na cor verde sem piscar, pressione e mantenha pressionado o botão **3** (próximo ao display de LED por cinco segundos até que o endereço IP seja exibido, em seguida, solte. No display de LED **3**, aparecerão dois dígitos do endereço por vez e, depois, o ciclo se repetirá.



A Se a sua rede não utiliza servidor DHCP, consulte o *Guia do Usuário da PDU para Montagem em Rack com Medição e Gerenciamento da Dell* para obter detalhes sobre outros métodos para definir as configurações de TCP/IP.

Agora, você poderá acessar a unidade através da Internet, informando o endereço IP na linha de endereço do seu navegador. Depois de inserir o endereço IP, será solicitado que você informe um nome de usuário e uma senha; insira **admin** para ambos.

Garantias Limitadas de Hardware e Política de Devolução

A GARANTIA LIMITADA DE HARDWARE DA DELL FORNECE INFORMAÇÕES IMPORTANTES REFERENTES A ISENÇÕES DE RESPONSABILIDADE E A LIMITAÇÕES DE RESPONSABILIDADE POR PARTE DA DELL, QUE PODEM TER IMPACTO SIGNIFICATIVO EM SEUS DIREITOS. CONSIDERA-SE QUE VOCÊ, AO UTILIZAR O PRODUTO, ACEITA OS TERMOS E CONDIÇÕES ESTIPULADAS NA GARANTIA LIMITADA DE HARDWARE E POLÍTICA DE DEVOLUÇÃO DA DELL. PARA DESCOBRIR QUAL GARANTIA ACOMPANHA OS SEUS PRODUTOS DE HARDWARE, VEJA A LISTAGEM DA EMBALAGEM OU CONSULTE O SEU CONTRATO DE COMPRA.

Você pode visualizar e imprimir a Garantia Limitada de Hardware e Política de Devolução da Dell:

Cientes dos E.U.A.

Garantia Limitada de Hardware: **www.dell.com/warranty**

Política de Devoluções: **www.dell.com/returnpolicy**

Cientes do Canadá

Garantia Limitada: **http://support.dell.com/support/topics/topic.aspx/ca/shared/support/en/warranty_information?c=ln&c=ca&ln=en&lnki=0&s=gen**

Política de Devoluções para Satisfação Total: **http://www1.ca.dell.com/content/topics/reftopic.aspx/gen/en/policy?c=ca&l=en&s=gen&~section=018**

Se você não tiver acesso ao website, você pode solicitar uma cópia impressa da Garantia Limitada de Hardware e Política de Devolução conforme descrito a seguir.

Cientes dos E.U.A.: 1-800-822-8965

Cientes do Canadá: 1-800-387-5757

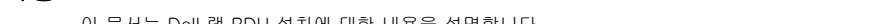
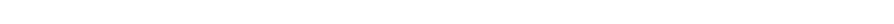
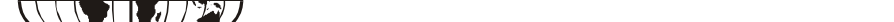

Paquízi and conteúdo foram revistado por segurança. Nenhum item foi encontrado.

Paquízi and conteúdo foram revistado por segurança. Nenhum item foi encontrado.

Paquízi and conteúdo foram revistado por segurança. Nenhum item foi encontrado.

Paquízi and conteúdo foram revistado por segurança. Nenhum item foi encontrado.

Paquízi and conteúdo foram revistado por segurança. Nenhum item foi encontrado.

Paquízi and conteúdo foram revistado por segurança. Nenhum item foi encontrado.

Paquízi and conteúdo foram revistado por segurança. Nenhum item foi encontrado.

Paquízi and conteúdo foram revistado por segurança. Nenhum item foi encontrado.

Paquízi and conteúdo foram revistado por segurança. Nenhum item foi encontrado.

Paquízi and conteúdo foram revistado por segurança. Nenhum item foi encontrado.

Paquízi and conteúdo foram revistado por segurança. Nenhum item foi encontrado.

Paquízi and conteúdo foram revistado por segurança. Nenhum item foi encontrado.

Paquízi and conteúdo foram revistado por segurança. Nenhum item foi encontrado.

Paquízi and conteúdo foram revistado por segurança. Nenhum item foi encontrado.

Paquízi and conteúdo foram revistado por segurança. Nenhum item foi encontrado.

Paquízi and conteúdo foram revistado por segurança. Nenhum item foi encontrado.

Paquízi and conteúdo foram revistado por segurança. Nenhum item foi encontrado.

Paquízi and conteúdo foram revistado por segurança. Nenhum item foi encontrado.

Paquízi and conteúdo foram revistado por segurança. Nenhum item foi encontrado.

Paquízi and conteúdo foram revistado por segurança. Nenhum item foi encontrado.

Paquízi and conteúdo foram revistado por segurança. Nenhum item foi encontrado.

Paquízi and conteúdo foram revistado por segurança. Nenhum item foi encontrado.

Paquízi and conteúdo foram revistado por segurança. Nenhum item foi encontrado.

Paquízi and conteúdo foram revistado por segurança. Nenhum item foi encontrado.

Paquízi and conteúdo foram revistado por segurança. Nenhum item foi encontrado.

Paquízi and conteúdo foram revistado por segurança. Nenhum item foi encontrado.

Paquízi and conteúdo foram revistado por segurança. Nenhum item foi encontrado.

Paquízi and conteúdo foram revistado por segurança. Nenhum item foi encontrado.

Paquízi and conteúdo foram revistado por segurança. Nenhum item foi encontrado.

Paquízi and conteúdo foram revistado por segurança. Nenhum item foi encontrado.

Paquízi and conteúdo foram revistado por segurança. Nenhum item foi encontrado.

Paquízi and conteúdo foram revistado por segurança. Nenhum item foi encontrado.

Paquízi and conteúdo foram revistado por segurança. Nenhum item foi encontrado.

Paquízi and conteúdo foram revistado por segurança. Nenhum item foi encontrado.

Paquízi and conteúdo foram revistado por segurança. Nenhum item foi encontrado.

Paquízi and conteúdo foram revistado por segurança. Nenhum item foi encontrado.

Paquízi and conteúdo foram revistado por segurança. Nenhum item foi encontrado.

Paquízi and conteúdo foram revistado por segurança. Nenhum item foi encontrado.

Paquízi and conteúdo foram revistado por segurança. Nenhum item foi encontrado.

Paquízi and conteúdo foram revistado por segurança. Nenhum item foi encontrado.

Paquízi and conteúdo foram revistado por segurança. Nenhum item foi encontrado.

Paquízi and conteúdo foram revistado por segurança. Nenhum item foi encontrado.

Paquízi and conteúdo foram revistado por segurança. Nenhum item foi encontrado.

Paquízi and conteúdo foram revistado por segurança. Nenhum item foi encontrado.

Paquízi and conteúdo foram revistado por segurança. Nenhum item foi encontrado.

Paquízi and conteúdo foram revistado por segurança. Nenhum item foi encontrado.

Paquízi and conteúdo foram revistado por segurança. Nenhum item foi encontrado.

Paquízi and conteúdo foram revistado por segurança. Nenhum item foi encontrado.

Paquízi and conteúdo foram revistado por segurança. Nenhum item foi encontrado.

Paquízi and conteúdo foram revistado por segurança. Nenhum item foi encontrado.

Paquízi and conteúdo foram revistado por segurança. Nenhum item foi encontrado.

Paquízi and conteúdo foram revistado por segurança. Nenhum item foi encontrado.

Paquízi and conteúdo foram revistado por segurança. Nenhum item foi encontrado.

Paquízi and conteúdo foram revistado por segurança. Nenhum item foi encontrado.

Paquízi and conteúdo foram revistado por segurança. Nenhum item foi encontrado.

Paquízi and conteúdo foram revistado por segurança. Nenhum item foi encontrado.

Paquízi and conteúdo foram revistado por segurança. Nenhum item foi encontrado.

Paquízi and conteúdo foram revistado por segurança. Nenhum item foi encontrado.

Paquízi and conteúdo foram revistado por segurança. Nenhum item foi encontrado.

Paquízi and conteúdo foram revistado por segurança. Nenhum item foi encontrado.

Paquízi and conteúdo foram revistado por segurança. Nenhum item foi encontrado.

Paquízi and conteúdo foram revistado por segurança. Nenhum item foi encontrado.

Paquízi and conteúdo foram revistado por segurança. Nenhum item foi encontrado.

Paquízi and conteúdo foram revistado por segurança. Nenhum item foi encontrado.

Paquízi and conteúdo foram revistado por segurança. Nenhum item foi encontrado.

Paquízi and conteúdo foram revistado por segurança. Nenhum item foi encontrado.

Paquízi and conteúdo foram revistado por segurança. Nenhum item foi encontrado.

Paquízi and conteúdo foram revistado por segurança. Nenhum item foi encontrado.

Paquízi and conteúdo foram revistado por segurança. Nenhum item foi encontrado.

Paquízi and conteúdo foram revistado por segurança. Nenhum item foi encontrado.

Paquízi and conteúdo foram revistado por segurança. Nenhum item foi encontrado.

据付

Rack-Mount PDU の据付は、モデルによって以下の3つの方法のいずれかで行うことができます。



! 注意: Rack-Mount PDU に接続する必要があるすべての電源コードが選択した据付位置まで届かどうかを、必ず確認してください。

A PDU チャンネル

図に示す方法によって、2つの Rack-Mount PDU を1つの PDU チャンネルに取り付けることができます。さらに、工具不要の長い固定ベグ（ラックに付属）を使用して、1台の Rack-Mount PDU を図から 90 度回転させてチャンネル内に取り付けることができます。

- 両方の固定ベグを、ラックのリアパネルのチャンネルにある穴に入れます。
- Rack-Mount PDU を下向きに押し、完全にはめ込みます。

ネットワークの設定



B Rack-Mount PDU は DHCP に対応しています。ネットワークケーブルをネットワークポート **1** に接続してから、機器の電源を入れます。ネットワーク接続のステータス LED **2** が緑点灯に変わったら、IP アドレスが表示されるまで LED ディスプレイの隣にあるボタン **3** を押します。IP アドレスが表示されたらボタンを放します。LED ディスプレイ **3** 上で、アドレスが 2 桁ごとに繰り返し表示されます。



ネットワークで DHCP サーバを使用していない場合、『*Dell Metered and Managed Rack PDU User’ s Guide*』を参照して、TCP/IP 設定のその他の方法について確認してください。



これで、ブラウザのアドレスフィールドに IP アドレスを入力することで Web 経由で機器にアクセスできるようになりました。IP アドレスを入力すると、ユーザ名とパスワードの入力を求められます。それぞれに **admin** と入力します。

ハードウェア限定保証および返品条件

デルのハードウェア限定保証では、お客様の権利を物理的に制限する可能性がある限定条項と責任制限に関する重要な情報を提供しています。デルのハードウェア限定保証および返品条件に示された諸条件に同意したものとみなされます。お買い上げのハードウェア製品に付属する保証の種類を確認するには、梱包の伝票または購入契約書を参照してください。

デルのハードウェア限定保証および返品条件については、次の場所を確認および印刷することができます。

アメリカ合衆国のお客様

ハードウェア限定保証： **www.dell.com/warranty**

返品条件： **www.dell.com/returnpolicy**

カナダのお客様

限定保証： **http://support.dell.com/support/topics/topic.aspx/ca/shared/support/en/warranty_information?c=ln&c=ca&ln=en&lnki=0&s=gen**

Total Satisfaction Return Policy: **http://www1.ca.dell.com/content/topics/reftopic.aspx/gen/en/policy?c=ca&l=en&s=gen&~section=018**

Web サイトにアクセスできないお客様は、ハードウェア限定保証および返品条件のハードコピーを次のお電話でご請求いただけます。

アメリカ合衆国のお客様： 1-800-822-8965

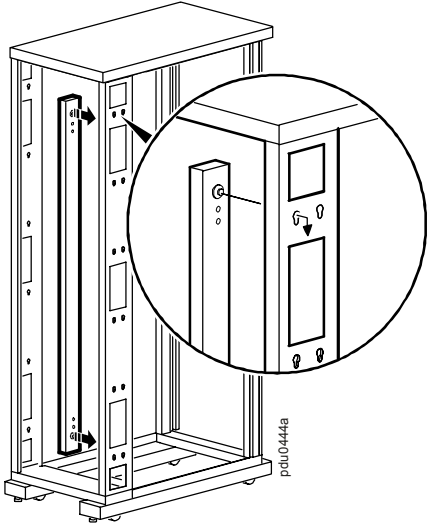
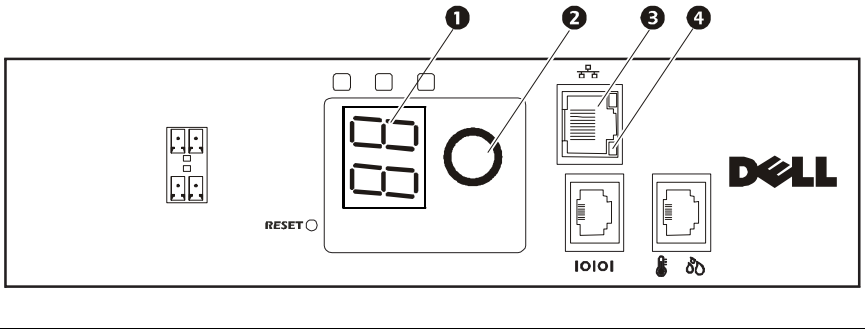
A**B**

Installation

Il y a trois manières d'installer le PDU en rack, en fonction du modèle.



Remarque : assurez-vous que tous les cordons d'alimentation que vous prévoyez de connecter au PDU en rack peuvent atteindre l'emplacement que vous avez choisi.

A Gaine de PDU

Vous pouvez installer deux PDU en rack dans une seule gaine en suivant la méthode représentée dans l'illustration. Vous pouvez également installer une PDU en rack dans une gaine à l'aide des chevilles de montage longues sans outil (fourmis), la PDU étant tournée de 90 degrés par rapport à la PDU représentée.

- Insérez les deux chevilles de montage dans les orifices du chemin de câbles sur le panneau arrière de l'armoire.
- Poussez la PDU à monter en rack vers le bas pour l'emboîter à fond.

Configuration des paramètres réseau

B La PDU à monter en rack est compatible DHCP. Connectez le câble réseau au port réseau (1) puis mettez l'appareil sous tension. Lorsque le voyant d'état (2) de la connexion réseau reste vert, appuyez sur le bouton (3) situé à côté du voyant en le maintenant enfoncé quelques secondes jusqu'à ce que l'adresse IP apparaisse, puis relâchez-le. L'adresse s'affiche sur l'écran DEL (4) deux chiffres à la fois, puis le cycle se répète.



Si votre réseau n'utilise pas de serveur DHCP, consultez le *Guide de l'utilisateur de l'unité de distribution de l'alimentation (PDU) gérée avec ordinateur à monter en rack Dell* pour plus de détails sur d'autres méthodes de configuration des paramètres TCP/IP.

Vous pouvez maintenant accéder à l'appareil par Internet en entrant l'adresse IP dans le champ d'adresse de votre navigateur. Après avoir saisi l'adresse IP, vous êtes invité à entrer un nom d'utilisateur et un mot de passe. Saisissez **admin** pour chacun d'entre eux.

Garanties limitées sur le matériel et politique en matière de retour

LA GARANTIE LIMITÉE DELL SUR LE MATÉRIEL CONTIENT DES INFORMATIONS IMPORTANTES CONCERNANT LES CLAUSES DE NON-RESPONSABILITÉ ET LES LIMITATIONS DE RESPONSABILITÉ DE DELL. SUSCEPTIBLES D'AVOIR DES CONSÉQUENCES PRATIQUES SUR VOS DROITS, VOTRE UTILISATION DU PRODUIT SUPPOSE VOTRE ACCEPTATION DES TERMES ET CONDITIONS STIPULÉS DANS LA GARANTIE LIMITÉE SUR LE MATÉRIEL ET LA POLITIQUE EN MATIÈRE DE RETOUR. AFIN DE DÉTERMINER QUELLE GARANTIE EST FOURNIE AVEC VOS MATÉRIELS, CONSULTEZ LEUR FICHE D'EMBALLAGE OU VOTRE CONTRAT DE VENTE.

Vous pouvez consulter et imprimer la garanties limitée sur le matériel et la politique en matière de retour de Dell :

Aux États-Unis

Garantie limitée sur le matériel : www.dell.com/warranty

Politique en matière de retour : www.dell.com/returnpolicy

Au Canada

Garantie limitée : http://support.dell.com/support/topics/topic.aspx/ca/shared/support/en/warranty_information?~ck=ln&c=ca&l=en&lnki=0&s=gen

Politique en matière de retour "Total Satisfaction" : <http://www1.ca.dell.com/content/topics/reftopic.aspx/gen/en/policy?c=ca&l=en&s=gen&~section=018>

Si vous n'avez pas accès au site Web, vous pouvez demander un exemplaire de la Garantie limitée sur le matériel et la politique en matière de retour par téléphone aux numéros suivants :

Aux États-Unis : 1-800-822-8965

Au Canada : 1-800-387-5757

Garantías limitadas del hardware y política de devoluciones

LA GARANTÍA LIMITADA DEL HARDWARE DE DELL PROPORCIONA IMPORTANTE INFORMACIÓN RESPECTO A LOS DESCARGOS Y LIMITACIONES DE LA RESPONSABILIDAD DE DELL. QUE PUEDE AFECTAR MATERIALMENTE A SUS DERECHOS. SU USO DEL PRODUCTO SE CONSIDERA QUE ES SU ACEPTACIÓN DE LOS TÉRMINOS Y CONDICIONES EXPUUESTOS EN LA GARANTÍA LIMITADA DEL HARDWARE Y POLÍTICA DE DEVOLUCIONES DE DELL. PARA DETERMINAR QUÉ GARANTÍA HA VENDIDO CON SUS PRODUCTOS DE HARDWARE, VEA EL ALBARÁN DE ENTREGA O CONSULTE EL CONTRATO DE COMPRA.

La Garantía limitada del hardware de Dell y su política de devoluciones se pueden ver e imprimir aquí:

Cientes estadounidenses

Garantía limitada del hardware: www.dell.com/warranty

Política de devoluciones: www.dell.com/returnpolicy

Cientes canadienses

Garantía limitada: http://support.dell.com/support/topics/topic.aspx/ca/shared/support/en/warranty_information?~ck=ln&c=ca&l=en&lnki=0&s=gen

Política de devoluciones de satisfacción total: <http://www1.ca.dell.com/content/topics/reftopic.aspx/gen/en/policy?c=ca&l=en&s=gen&~section=018>

Si usted no tiene acceso al sitio Web, puede llamar para solicitar una copia impresa de la Garantía limitada del hardware y la política de devoluciones como se indica a continuación.

Cientes estadounidenses: 1-800-822-8965

Cientes canadienses: 1-800-387-5757



Προκαταρκτικές πληροφορίες

Χαρακτηριστικά

Αυτή η σελίδα παρέχει πληροφορίες για την εγκατάσταση του Rack PDU της Dell.

Επιθεώρηση κατά την παραλαβή

Εξετάστε τη συσκευασία και τα περιεχόμενα για ζημιές που οφείλονται στη μεταφορά και βεβαιωθείτε ότι όλα τα εξαρτήματα περιλαμβάνονται στη συσκευασία. Αναφέρετε οποιαδήποτε ζημιά άμεσα στον αντιπρόσωπο της μεταφορικής εταιρείας και αναφέρετε τα εξαρτήματα που λείπουν, τη ζημιά ή άλλα προβλήματα άμεσα στην Dell ή στο μεταφορέα της Dell.

Ανακύκλωση



Τα υλικά συσκευασίας είναι ανακυκλώσιμα. Παρακαλούμε αποθηκεύστε τα για μελλοντική χρήση ή διαθέστε τα κατάλληλα.

Εγκατάσταση

Μπορείτε να εγκαταστήσετε το Rack PDU με έναν από τους ακόλουθους τρεις τρόπους, ανάλογα με το μοντέλο του Rack PDU.



Σημείωση: Βεβαιωθείτε ότι όλα τα καλώδια τροφοδοσίας που σκεπάζετε να συνδέσετε στο Rack PDU μπορούν να φτάσουν μέχρι τη θέση που επιλέξετε.

A Κανάλι PDU

Μπορείτε να τοποθετήσετε δύο Rack PDU σε ένα κανάλι PDU ακολουθώντας τη μέθοδο που δείχνει η εικόνα. Σαν εναλλακτική επιλογή, χρησιμοποιώντας τους βαθμείς πάτους στερέωσης (παρέχονται), μπορείτε να τοποθετήσετε ένα Rack PDU σε ένα κανάλι με το Rack PDU περιτεταμένο κατά 90 μοίρες από τη θέση που φαίνεται στην εικόνα.

- Ολοσητήστε και τους δύο πάτους στερέωσης στις όπες του καναλιού που βρίσκονται στην πίσω πλευρά της κατασκευής.
- Μετακινήστε το Rack PDU στη θέση του πιέζοντας το προς τα κάτω μέχρι την πλήρη έδρασή του.

Ρύθμιση παραμέτρων δικτύου

B Το Rack PDU είναι συμβατό με DHCP. Συνδέστε το καλώδιο δικτύου στη θύρα δικτύου (1) και ενεργοποιήστε τη μονάδα. Όταν η λαμγία LED κατάστασης (2) για τη σύνδεση δικτύου γίνει σταθερά πράσινη, πατήστε και κρατήστε πατημένο το κουμπί (3) δίπλα στην ένδειξη λαμγών LED για πέντε δευτερόλεπτα έως στον εμφανιστεί η διεύθυνση IP, στη συνέχεια αφήστε το. Στην ένδειξη λαμγών LED (4), η διεύθυνση θα εμφανιστεί με δύο ψηφία τη φορά και κατόπιν θα επαναλαμβάνονται κυκλικά.



Εάν το δίκτυο σας δεν χρησιμοποιεί διανομητή DHCP, ανατρέξτε στο *Εγχειρίδιο χρήσης της μονάδας διανομής τροφοδοσίας (PDU) σε rack με διαβαθμιστές και διαχείριση* για πληροφορίες σχετικά με άλλες μεθόδους ρύθμισης των TCP/IP.

Πάνω μπορείτε να συνδέσετε με τη μονάδα μέσο δικτύου ηλεκτρολογώντας τη διεύθυνση IP της στο πεδίο διεύθυνσης του προγράμματος περιήγησής σας. Αμέσως μετά την εισαγωγή της διεύθυνσης IP, θα σας ζητηθεί ένα όνομα χρήστη και ένας κωδικός πρόσβασης: εισάγετε **admin** και στα δύο.

Περιορισμένες εγγυήσεις υλικού και πολιτική επιστροφών

Η ΠΕΡΙΟΡΙΣΜΕΝΗ ΕΓΓΥΗΣΗ ΥΛΙΚΟΥ ΤΗΣ DELL ΠΑΡΕΧΕΙ ΣΗΜΑΝΤΙΚΕΣ ΠΛΗΡΟΦΟΡΙΕΣ ΠΟΥ ΑΦΟΡΟΥΝ ΣΕ ΑΠΟΠΟΙΗΣΕΙΣ ΚΑΙ ΠΕΡΙΟΡΙΣΜΟΥΣ ΕΥΘΥΝΗΣ ΤΗΣ DELL, ΟΙ ΟΠΟΙΕΣ ΜΠΟΡΕΙ ΝΑ ΕΧΟΥΝ ΥΛΙΚΕΣ ΕΠΙΠΤΩΣΕΙΣ ΣΤΑ ΔΙΚΑΙΩΜΑΤΑ ΣΑΣ. Η ΧΡΗΣΗ ΤΟΥ ΠΡΟΪΟΝΤΟΣ ΣΥΝΕΠΙΛΕΓΕΤΑΙ ΑΠΟΔΟΧΗ ΤΩΝ ΟΡΩΝ ΚΑΙ ΤΩΝ ΠΡΟΫΠΟΘΕΣΕΩΝ ΟΠΩΣ ΑΥΤΑ ΟΡΙΖΟΝΤΑΙ ΣΤΗΝ ΠΕΡΙΟΡΙΣΜΕΝΗ ΕΥΘΥΝΗ ΥΛΙΚΟΥ ΚΑΙ ΤΗΝ ΠΟΛΙΤΙΚΗ ΕΠΙΣΤΡΟΦΩΝ ΤΗΣ DELL. ΓΙΑ ΤΟΝ ΠΡΟΣΔΟΡΙΣΜΟ ΤΗΣ ΕΓΓΥΗΣΗΣ ΠΟΥ ΣΥΝΟΔΕΥΕΙ ΤΑ ΠΡΟΪΟΝΤΑ ΥΠΟΛΟΓΙΣΤΗ ΣΑΣ, ΑΝΑΤΡΕΨΕ ΣΤΗ ΣΥΣΚΕΥΑΣΙΑ ΤΟΥΣ Ή ΣΥΜΒΟΥΛΕΥΤΕΙΤΕ ΤΟ ΣΥΜΦΩΝΗΤΙΚΟ ΛΟΓΑΡ ΣΑΣ.

Μπορείτε να δείτε και να εκτυπώσετε την περιορισμένη εγγύηση υλικού και την πολιτική επιστροφών της Dell :

Για πελάτες Η.Π.Α.

Περιορισμένη εγγύηση υλικού: www.dell.com/warranty

Πολιτική επιστροφών: www.dell.com/returnpolicy

Για πελάτες Καναδά

Περιορισμένη εγγύηση: http://support.dell.com/support/topics/topic.aspx/ca/shared/support/en/warranty_information?~ck=ln&c=ca&l=en&lnki=0&s=gen

Πολιτική επιστροφών ολκής ικανοποίησης: <http://www1.ca.dell.com/content/topics/reftopic.aspx/gen/en/policy?c=ca&l=en&s=gen&~section=018>

Αν δεν έχετε πρόσβαση στην ιστοσελίδα, μπορείτε να ζητήσετε ένα τυπωμένο αντίγραφο της περιορισμένης εγγύησης υλικού και της πολιτικής επιστροφών της Dell με τους ακόλουθους τρόπους.

Για πελάτες Η.Π.Α.: 1-800-822-8965

Για πελάτες Καναδά: 1-800-387-5757

Eingeschränkte Garantien auf Hardware und Rücknahmeregeln

DIE BESTIMMUNGEN DER VON DELL GEWÄHRTEN EINGESCHRÄNKTEN GARANTIE AUF HARDWARE ENTHALTEN WICHTIGE INFORMATIONEN ZUM AUSSCHLUSS UND ZUR BEGRENZUNG DER HAFTUNG VON DELL, DIE IHRE RECHTE MATERIELL BЕРÜHREN KÖNNEN. WENN SIE DAS PRODUKT VERWENDEN, AKZEPTIEREN SIE DAMIT FAKTISCH DIE BESTIMMUNGEN ZU DELL'S EINGESCHRÄNKTER GARANTIE AUF HARDWARE UND SEINEN RÜCKNAHMEREGELN. WELCHE GARANTIE FÜR IHRE HARDWARE-PRODUKTE GILT, IST AUF DEM IN DER VERPACKUNG ENTHALTENEN SCHEIN ODER IM KAUF/VERTRAG ANGEGBEN.

Sie können sich Dells eingeschränkte Garantie auf Hardware und seine Rücknahmeregeln anzeigen lassen und ausdrucken:

Kunden in den USA

Eingeschränkte Garantie auf Hardware: www.dell.com/warranty

Rücknahmeregeln: www.dell.com/returnpolicy

Kunden in Kanada

Eingeschränkte Garantie: http://support.dell.com/support/topics/topic.aspx/ca/shared/support/en/warranty_information?~ck=ln&camp;c=ca∓l=en&camp;lnki=0&camp=s=gen

„Total Satisfaction“-Rücknahmeregeln: <http://www1.ca.dell.com/content/topics/reftopic.aspx/gen/en/policy?c=ca∓l=en&camp;s=gen&camp;~section=018>

Wenn Sie keinen Zugang zur Website haben, können Sie eine gedruckte Fassung der eingeschränkten Garantie auf Hardware und der Rücknahmeregeln telefonisch anfordern.

Kunden in den USA: 1-800-822-8965

Kunden in Kanada: 1-800-387-5757



معلومات تمهيدية

المميزات

هذه الورقة تحتوي على معلومات عن تركيب وحدات توزيع الطاقة المثبتة على حامل

من Dell

معاينة الاستلام

قم بمعاينة الحزمة ومحتوياتها من أجل أضرار الشحن، ثم تأكد من إرسال كافة الأجزاء. أبلغ وكيل الشحن عن أي تلف، وأبلغ Dell أو موزع Dell لديك عن فقدان المحتويات أو تلفها أو مشاكل أخرى مباشرة.

برجاء إعادة التدوير

مواد الشحن يمكن إعادة تدويرها. يرجى الاحتفاظ بها لاستخدامها فيما بعد أو التخلص منها بصورة ملائمة.



التركيب

يمكنك تركيب وحدة توزيع الطاقة (PDU) المثبتة على حامل بثلاث طرق، وفقاً لموديل وحدة توزيع الطاقة (PDU) المثبتة على حامل.



ملاحظة: تأكد من أن تكون كافة أسلاك الطاقة التي تنوي توصيلها بوحد توزيع الطاقة (PDU) المثبتة على حامل يمكنها الوصول إلى الموضع الذي تختاره.

أ فتاة وحدة توزيع الطاقة (PDU)

يمكنك جمع اثنتان من وحدات توزيع الطاقة (PDU) المثبتة على حامل في فتاة وحدة توزيع الطاقة (PDU) باستخدام الطريقة الموضحة بالتركيب. وكخيار إضافي، يمكنك تثبيت أحد وحدات توزيع الطاقة (PDU) في فتاة مع وحدة توزيع الطاقة (PDU) المثبتة على حامل المنارة 90 درجة عما هو موضح، وذلك باستخدام مسامير التثبيت الطويلة بدون أدوات (المنصوص عليها).

- أدرج كلا من مسماري التثبيت داخل التثبيتين الواقعين داخل الفتاة في اللوحة الخلفية للمصراع.
- أطبق على وحدة توزيع الطاقة (PDU) المثبتة على حامل عن طريق الضغط عليها حتى ترسخ.

تهيئة إعدادات الشبكة

ب. وحدة توزيع الطاقة (PDU) المثبتة على حامل متوافقة مع بروتوكول التكوين العام المضيف الديناميكي. قم بتوصيل كبل الشبكة في منفذ الشبكة (3) ثم قم بتشغيل طاقة الوحدة. عندما تكون لمبة بيان الحالة (4) عند توصيل الشبكة أخضر مصمت، اضغط مع الاستمرار لمدة خمس ثوان على الزر (2) حتى يتم عرض عنوان IP، ثم حرره. عند إضاءة لمبة البيان،(1) سوف يظهر العنوان كل رقمين على حدة ثم تتكرر الدورة.



إذا لم تكن الشبكة الخاصة بك تستخدم ملقم بروتوكول التكوين العام المضيف الديناميكي، انظر دليل المستخدم لوحدة توزيع الطاقة (PDU) المثبتة على حامل التي يمكن قياسها وإدارتها من Dell للحصول على تفاصيل الطرق الأخرى لتهيئة إعدادات TCP/IP.

يمكنك الآن الحصول على الوحدة من خلال إدخالك عنوان IP في حقل العنوان على المتصفح الخاص بك. بعد إدخالك عنوان IP، سوف يطلب منك اسم المستخدم وكلمة المرور، أدخل كلمة **admin** في كل منهما.

ضمانات الأجهزة المحدودة وسياسة الإرجاع

يحتوي ضمان الأجهزة المحدود من DELL على معلومات هامة تتعلق بالتصل عن المسئولية وحدودها من قبل شركة DELL، والتي يمكن أن تؤثر بشكل مادي على حقوقك الشخصية. بعد استخدامك للمنتج قبول للشروط والأحكام التي سبق تقديمها في ضمان الأجهزة المحدود وسياسة الإرجاع من شركة DELL. لتحديد الضمان الذي يتعلق بمنتجات الأجهزة الخاصة بك، انظر وثيقة الاستلام الخاصة بك أو راجع اتفاقية الشراء الخاصة بك.

يمكنك استعراض ضمانات الأجهزة المحدودة وسياسة الإرجاع من Dell وطباعتها:

عملاء الولايات المتحدة

ضمان الأجهزة المحدود: www.dell.com/warranty

سياسة الإرجاع: www.dell.com/returnpolicy

عملاء كندا

الضمان المحدود:

http://support.dell.com/support/topics/topic.aspx/ca/shared/support/en/warranty_information?~ck=ln&c=ca&l=en&lnki=0&s=gen

سياسة الإرجاع بالتراضي الكامل:

<http://www1.ca.dell.com/content/topics/reftopic.aspx/gen/en/policy?c=ca&l=en&s=gen&~section=018>

إذا لم يكن لديك وصول متاح لموقع الويب، يمكنك الاتصال لطلب نسخة مطبوعه لضمان الأجهزة المحدود وسياسة الإرجاع كالاتي.

عملاء الولايات المتحدة: 1-800-822-8965

عملاء كندا: 1-800-387-5757



Información preliminar

Características

Esta hoja proporciona información sobre la instalación de las PDU de rack Dell.

Inspección de recepción

Inspeccione el paquete y su contenido para comprobar que no se haya dañado ningún elemento durante el envío y para asegurarse de que se hayan enviado todas las piezas. Notifique inmediatamente a su agencia de transportes cualquier daño que se haya producido, y póngase en contacto con Dell o con su distribuidor de Dell si hay elementos que faltan o que están dañados, o si se ha producido cualquier otro problema.

Reciclaje



Los materiales de embalaje son reciclables. Guárdelos para volver a utilizarlos o deséchelos apropiadamente.

Instalación

La PDU de rack se puede instalar de tres formas diferentes, dependiendo del modelo de PDU de rack.



Nota: Asegúrese de que todos los cables de alimentación que piensa conectar a la PDU de rack llegan a la posición elegida.

A Canal de PDU

Se pueden montar dos PDU de rack en un canal de PDU utilizando el método que se muestra en la ilustración. Como opción adicional, utilizando las clavijas largas de montaje sin herramientas (suministradas), se puede montar una PDU de rack en un canal con la PDU de rack girada 90 grados con respecto a la que se muestra.

- Introduzca las clavijas de montaje en los orificios ubicados en el canal del panel posterior del armario.
- Encaje la PDU de rack en su sitio empujándola hacia abajo hasta que quede perfectamente asentada.

Configuración de los ajustes de red

B La PDU de rack es compatible con DHCP. Conecte el cable de red en el puerto de red (1) y luego aplique alimentación a la unidad. Cuando el LED de estado (2) de la conexión de red esté en verde continuo, pulse y mantenga pulsado el botón (3) que se encuentra junto a la pantalla de LEDs durante cinco segundos hasta que aparezca la IP; luego suéltelo. En la pantalla de LEDs (4), aparece la dirección de dos en dos dígitos y luego se repite el ciclo.



Si su red no utiliza un servidor DHCP, vea en la *Guía del usuario de la PDU de rack Dell con medida y control* información detallada sobre otros métodos de configuración de los parámetros TCP/IP.

Ahora ya puede acceder a la unidad a través de la Web introduciendo la dirección IP en el campo de dirección de su navegador. Después de introducir la dirección IP, se le pedirá un nombre de usuario y una contraseña; introduzca **admin** para cada uno de ellos.



Einleitende Informationen

Merkmale

Dieses Blatt enthält Informationen zur Installation von Dell Rack PDUs.

Überprüfung beim Empfang

Überprüfen Sie die Verpackung und den Inhalt auf Transportschäden, und vergewissern Sie sich, dass alle Teile geliefert wurden. Teilen Sie Schäden unverzüglich dem Transportunternehmen mit und wenden Sie sich bei fehlenden Teilen, Schäden und anderen Beanstandungen unverzüglich an Dell oder an Ihren Dell-Händler.

Recycling



Die Verpackung besteht aus wiederverwertbarem Material. Bitte bewahren Sie das Verpackungsmaterial für spätere Verwendung auf oder entsorgen Sie es ordnungsgemäß.

Installation

Sie haben drei Möglichkeiten, um die Rack PDU zu installieren, je nachdem, welches Modell der Rack PDU Sie erworben haben.



Hinweis: Achten Sie darauf, dass alle Stromkabel, die an die Rack PDU angeschlossen werden sollen, bis zur gewählten Einbauposition reichen.

A PDU-Kanal

Mit der abgebildeten Methode können Sie zwei Rack PDUs in einen PDU-Kanal einbauen. Darüber hinaus können Sie anhand der mitgelieferten Montagestifte für den werkzeuglosen Einbau eine gegenüber der abgebildeten Einheit um 90 Grad gedrehte Rack PDU in einen Kanal einbauen.

- Führen Sie die beiden Montagestifte in die entsprechenden Bohrungen im Kanal an der Rückseite des Gehäuses ein.
- Drücken Sie die Rack PDU nach unten, bis sie einrastet.

Netzwerkeinstellungen konfigurieren

B Die Rack PDU ist DHCP-kompatibel. Verbinden Sie das Netzwerkkabel mit dem Netzwerkanschluss (1) und schalten Sie dann das Gerät ein. Wenn die Status-LED (2) für die Netzwerkverbindung unterbrochen leuchtet, drücken Sie die Taste (3) neben der LED-Anzeige und halten Sie sie fünf Sekunden lang gedrückt, bis IP angezeigt wird, und lassen Sie die Taste dann los. An der LED-Anzeige (4) erscheinen von der Adresse immer zwei Ziffern gleichzeitig, danach wird die Zahlenfolge erneut durchlaufen.



Wenn in Ihrem Netzwerk kein DHCP-Server aktiv ist, informieren Sie sich bitte im *Benutzerhandbuch zur Dell Metered and Managed Rack PDU* über andere Möglichkeiten zum Konfigurieren der TCP/IP-Einstellungen.

Sie können nun über das Web auf die Einheit zugreifen, indem Sie die IP-Adresse in das Adressfeld Ihres Browsers eingeben. Nachdem Sie die IP-Adresse eingegeben haben, wenden Sie zur Eingabe eines Benutzernamens und eines Kennworts aufgedordert, geben Sie dafür jeweils **admin** ein.

