



ה-Dell W-AP274 ו-W-AP275 הן נקודות גישה (AP) אלחוטיות מוקשחות מבחינה סביבתית, מדורגות לשימושי חוץ, ורדיו כפול IEEE 802.11ac. נקודות גישה אלו משתמשות בטכנולוגיית MIMO (Multiple-in, Multiple-out) ובטכניקות אחרות למצב קצב העברת נתונים גבוה כדי לספק ביצועים גבוהים, פונקציונליות 2.4GHz ו-5 GHz ו-802.11ac ובזמן לתמוך בשירותי 802.11a/b/g/n אלחוטיים קיימים. נקודת הגישה W-AP270 Series פועלת רק יחד עם בקר Dell Networking W-Series Mobility.

## W-AP270 Series פעולות ה-

- מקלט-משדר אלחוטי
- נקודת גישה אלחוטית (IEEE 802.11 a/b/g/n/ac)
- Air monitor אלחוטי (IEEE 802.11 a/b/g/n/ac)
- פונקציונליות עבודת ברשת ללא תלות בפרוטוקול
- תאימות עם IEEE 802.3at PoE
- תצורת ניהול מרכזי ושדרוגים באמצעות בקר Dell.

## סקירה כללית על המדריך

- "סקירת החומרה של W-AP270 Series" בעמוד 3 מספקת סקירה מפורטת על החומרה של נקודות הגישה W-AP274 ו-W-AP275.
- "לפני שתתחיל" בעמוד 7 מספקת שאלות עיקריות שיש לשאול ופריטים שיש לשקול בעת פריסת רשת אלחוטית מחוץ למבנה.
- "התקנת ה-AP" בעמוד 9 תיאור מרובה שלבים להתקנה ולפריסה מוצלחת של נקודות הגישה W-AP274 ו-W-AP275.
- "תאימות לבטיחות ולתקינה" בעמוד 14 סקירה כללית לגבי מידע על תאימות לבטיחות ולתקינה.

## תכולת האריזה

- נקודת גישה W-AP274 או W-AP275
- 2x מחברי כבל
- 1x נעל נחושת
- 1x בורג M4x6
- כבל USB Console
- מדריך התקנה (מסמך זה)

הערה: המכסים העמידים במים עבור Ethernet, מסוף ותשתית חשמל מחוברים לנקודת הגישה, ולא ארוזים נפרד בחבילה.



הערה: ערכות הרכבה עבור ה-W-AP270 Series נמכרות בנפרד. לקבלת פרטים, פנה לנציג המכירות של Dell.



הערה: הודע לספק אם קיימים חלקים שגויים, חסרים או פגומים. אם ניתן, שמור על הקרטון, כולל חומרי האריזה המקוריים. השתמש בחומרי האריזה כדי לארוז מחדש ולהחזיר את היחידה לספק, אם נדרש.





# W-AP270 Series סקירה כללית על החומרה

איור 1 W-AP274 - מבט חזית (מכסה אקוסטי הוסר)

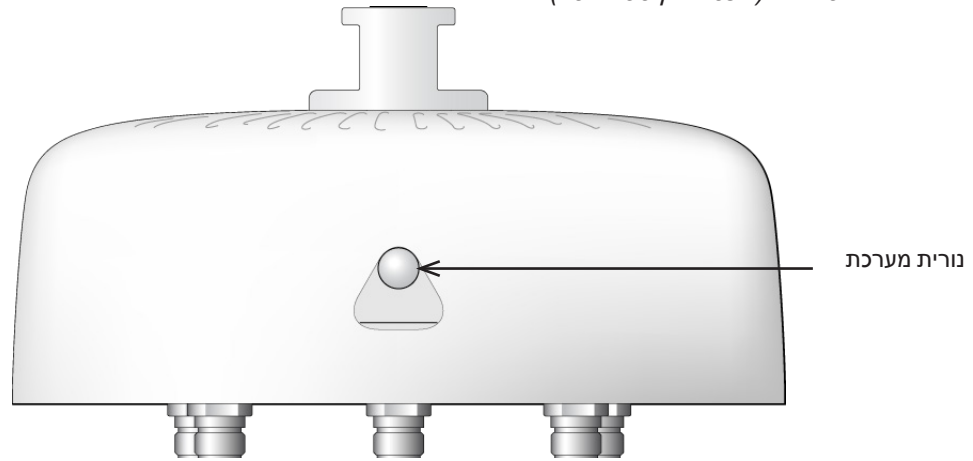

הערה: מחברי האנטנה של נקודת הגישה W-AP274 שבחבילה מכוסים במכסה אסתטי. ניתן להסיר את המכסה האסתטי כאשר נדרש.



איור 2 W-AP275 מבט חזית

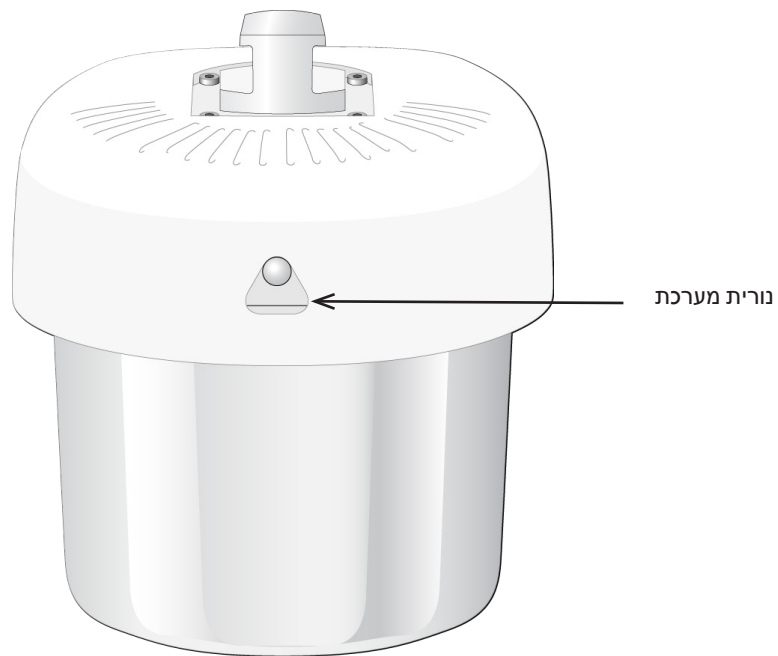

נקודת הגישה W-AP270 Series מצוידת בנורית המציינת מצב המערכת של נקודת הגישה.

**טבלה 1** W-AP270 Series מצב הנורית במהלך אתחול

| נורית       | צבע/מצב                         | משמעות  |
|-------------|---------------------------------|---|
| נורית מערכת | כבוי                            | אין חשמל לנקודת הגישה   |
|             | אדום                            | הפעלה ראשונית   |
|             | ירוק - מהבהב                    | אתחול נקודת גישה  |
|             | ירוק - יציב                     | נקודת הגישה מוכנה ונוצר קישור Ethernet 1000Mbps. הנורית כבה לאחר 1200 שניות   |
|             | ירוק - צהוב, משך זמן של 6 שניות | נקודת הגישה מוכנה ונוצר קישור Ethernet 10/100Mbps. הנורית כבה לאחר 1200 שניות |

**טבלה 2** W-AP270 Series מצב הנורית במהלך הפעלה

| נורית       | צבע/מצב   | משמעות               |
|-------------|---|----------------------|
| נורית מערכת | אדום יציב   | כשל כללי             |
|             | הבהוב אחד כל 3 שניות  | כשל רדיו 0 (5 GHz)   |
|             | שני הבהובים מהירים בצורה מחזורית במרווח של 0.5 שנייה כל 3 שניות | כשל רדיו 1 (2.4 GHz) |

**איור 3** W-AP274 מבט מאחור

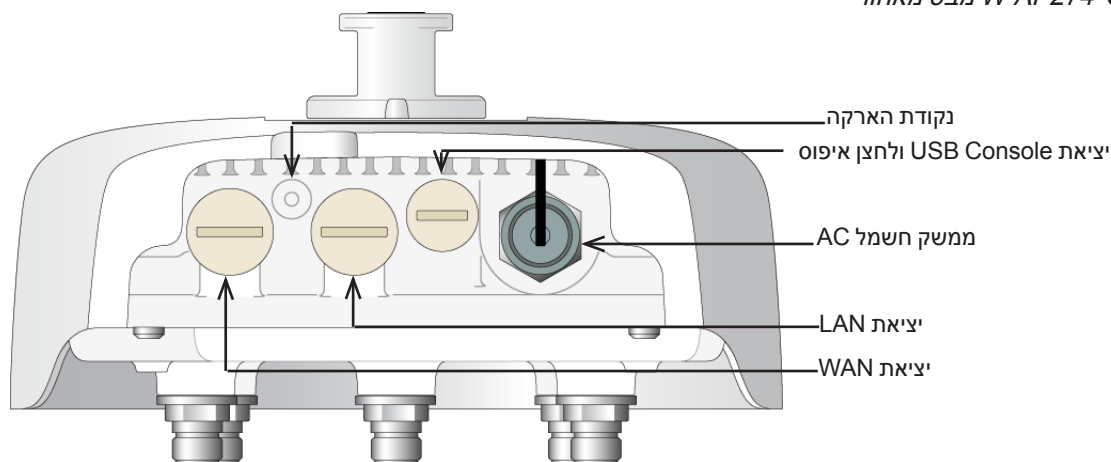

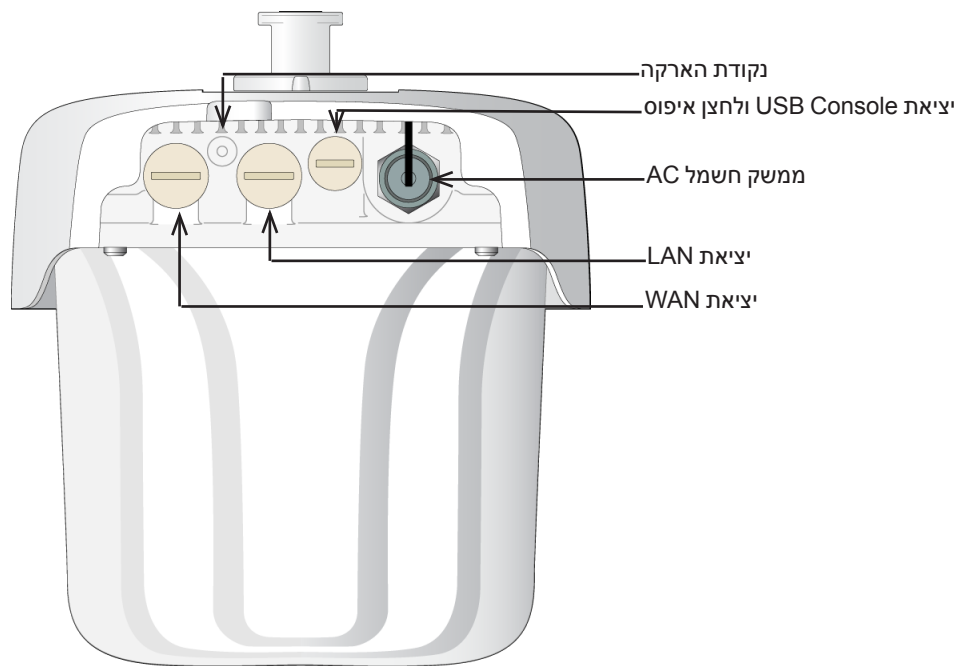

### יציאת USB Console

יציאת USB Micro-B console מאפשרת לחבר את נקודת הגישה למסוף או למחשב נייד לצורך ניהול מקומי ישיר. השתמש בכבל USB Console המסופק כדי להתחבר לנקודת הגישה. תוכל להוריד את מנהל ההתקן הנדרש עבור מתאם USB-UART מהאתר [download.dell-pcw.com](http://download.dell-pcw.com) בכרטיסייה **Tools & Resources**.

השתמש בהגדרות הבאות כדי לגשת למסוף:

### טבלה 3 הגדרות Console

| קצב שידור | סיביות נתונים | זוגיות | סיביות עצירה | בקרת זרימה |
|-----------|---------------|--------|--------------|------------|
| 9600      | 8             | ללא    | 1            | ללא        |

### יציאות Ethernet

נקודת הגישה W-AP270 Series מצוידת בשתי יציאות Gigabit Ethernet (RJ-45) 10/100/1000Base-T (יציאת WAN ו-LAN) עבור קישוריות רשת חוטית. יציאת ה-WAN תומכת בתאימות של 802.3at Power over Ethernet (PoE), מקבלת 48VDC (נומינלי) בתור Powered Device (PD) מוגדר סטנדרט מ-Power Sourcing Equipment (PSE) דוגמת PoE midspan injector.

ליציאות אלה יש מחברי נקבה RJ-45 עם תרשים הפינים המוצג באיור 5.

### איור 5 תרשים פינים של יציאת Gigabit Ethernet

1000Base-T Gigabit Ethernet Port

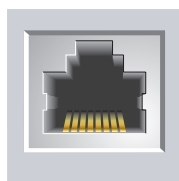

תרשים הפינים נקבה RJ-45

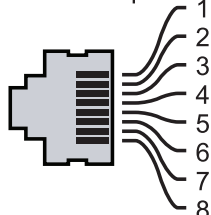

שם אות

- 1 BI\_DA+
- 2 BI\_DA-
- 3 BI\_DB+
- 4 BI\_DC+
- 5 BI\_DC-
- 6 BI\_DB-
- 7 BI\_DD+
- 8 BI\_DD-

פונקציה

- Bi-directional pair +A, PoE Negative
- Bi-directional pair -A, PoE Negative
- Bi-directional pair +B, PoE Positive
- Bi-directional pair +C, PoE Positive
- Bi-directional pair -C, PoE Positive
- Bi-directional pair -B, PoE Positive
- Bi-directional pair +D, PoE Negative
- Bi-directional pair -D, PoE Negative

## לחצן איפוס

- ניתן להשתמש בלחצן האיפוס כדי להחזיר את נקודת הגישה להגדרות ברירת המחדל של היצרן. כדי לאפס את נקודת הגישה:
1. כבה את נקודת הגישה.
  2. לחץ והחזק את לחצן האיפוס, באמצעות חפץ קטן וצר, דוגמת מהדק נייר.
  3. הפעל את נקודת הגישה ללא שחרור לחצן האיפוס. נורית המערכת תהבהב בתוך 5 שניות.
  4. שחרר את לחצן האיפוס.
- נורית המערכת תהבהב שוב בתוך 15 שניות כדי לציין שהאיפוס הושלם. נקודת הגישה תמשיך כעת בתהליך האתחול עם הגדרות ברירת המחדל של היצרן.

## ממשק הספק AC

נקודת הגישה W-AP270 Series מסוגלת להספק AC בטווח של 100-240 VAC. ערכת מחבר כבל החשמל נמכרת בנפרד.

## נקודת הארקה

זכור תמיד להגן על ה- AP על-ידי התקנת קווי הארקה. יש להשלים את חיבור הארקה לפני חיבור החשמל למארז ה- AP.

**איור 6** W-AP274 - W-AP275 - מבט מלמעלה

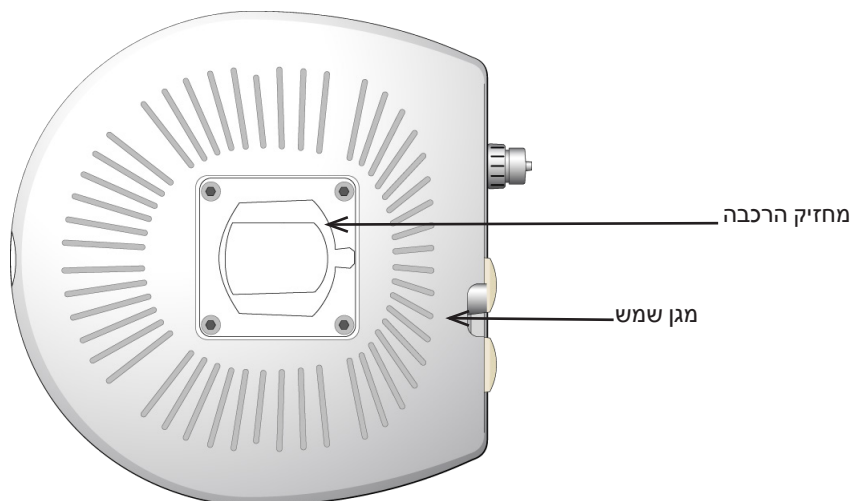

המגן הסולרי עם מחזיק הרכבה המקובע בנקודת הגישה W-AP270 Series לפני המשלוח מהמפעל.

**איור 7** W-AP274 מבט מלמטה

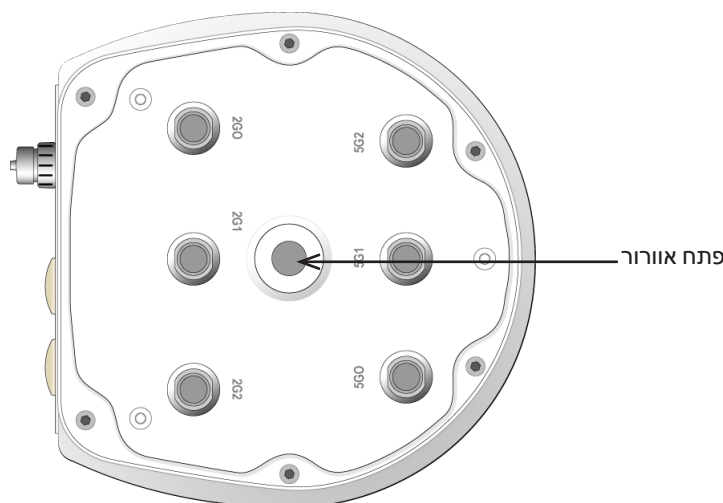

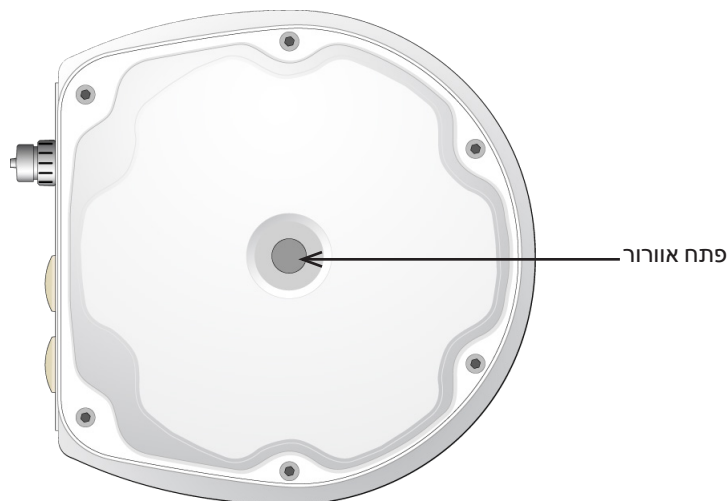

### מחברי אנטנה חיצונית

נקודת הגישה W-AP274 מצוידת בשישה מחברי נקבה מסוג N עבור אנטנה חיצונית המחברים מסומנים בתור 2G0, 2G1, 2G2, 5G0, 5G1 ו-5G2, ומתאימים לשרשרת רדיו 1, 0, 1 ו-2 ב-2.4/5GHz.

**הערה:** התקן את האנטנות החיצוניות בהתאם להוראות היצרן, וחבר את האנטנות למחברי אנטנה נקבה מסוג N שעל נקודת הגישה W-AP274.



### פתח אוורור

בחלק התחתון של נקודת הגישה W-AP270 Series יש פתח אוורור כדי לאזן את הלחץ והלחות בתוך ומחוץ לנקודת הגישה. בנוסף, הפתח מאפשר חילוף אוויר בין נקודת הגישה לסביבה בדרך מבוקרת שאינה מאפשרת למים להיכנס פנימה.

## לפני שתתחיל

**זהירות:** הצהרת FCC: סיום לא נאות של נקודות גישה המותקנות בארצות הברית שמוגדרות לבקרים מדגמים שאינם אמריקניים תהיה הפרה של הרשאת FCC לאישור הציוד. כל הפרה במתכוון או במזיד מסוג זה עלולה להביא לדרישה מטעם FCC לסיום מיידי של התפעול ועלולה להיות כפופה לחילוט (47 CFR 1.80).



**זהירות:** הצהרת האיחוד האירופי: מוצר LAN רדיו בצריכה נמוכה הפועל בפסים של 2.4 GHz ו-5 GHz. לקבלת פרטים על מגבלות, עיין ב: *Dell Networking W-Series ArubaOS User Guide*.

Produit réseau local radio basse puissance operant dans la bande fréquence 2.4 GHz et 5 GHz. Merci de vous référer au *Dell Networking W-Series ArubaOS User Guide* pour les details des restrictions.



Low Power FunkLAN Produkt, das im 2.4 GHz und im 5 GHz Band arbeitet. Weitere Informationen bezüglich Einschränkungen finden Sie im *Dell Networking W-Series ArubaOS User Guide*.

Apparati Radio LAN a bassa Potenza, operantia 2.4 GHz e 5 GHz. Fare riferimento alla *Dell Networking W-Series ArubaOS User Guide* per avere informazioni dettagliate sulle restrizioni.

## דרישות רשת לקדם התקנה

לאחר השלמת תכנון ה-WLAN וקביעת המוצרים המתאימים ומיקומם, יש להתקין את בקרי Dell ולבצע הגדרה ראשונית לפני פריסת נקודות הגישה של Dell. למידע על התקנה ראשונית של בקר, עיין ב: *Dell Networking W-Series ArubaOS Quick Start Guide* לפרטים על גרסת התוכנה שמוקנת בבקר.

## רשימת בדיקה לקדם התקנה

לפני התקנת נקודת הגישה W-AP270 Series, ודא שיש ברשותך את הפריטים הבאים:

- כבל Gigabit Ethernet באורך הנדרש
- מקור IEEE 802.3at תואם PoE או מקור הספק AC
- בקר Dell מוגדר ומותקן ברשת
- קישוריות רשת Layer 2/3 לנקודת הגישה W-AP270 Series
- אחד משירותי הרשת הבאים:
  - (ADP) Aruba Discovery Protocol
  - שרת DNS עם רשומת "A"
  - שרת DHCP עם אופציות ספציפיות לספק

---

**הערה:** Dell בהתאמה לדרישות ממשלתיות, תכננה את נקודת הגישה W-AP270 Series באופן שבו רק מנהלי רשת מורשים יוכלו לשנות את ההגדרות. למידע נוסף על תצורת נקודת גישה, עיין ב: *Dell Networking W-Series ArubaOS Quick Start Guide and Dell Networking W-Series ArubaOS User Guide*.



---

**זהירות:** נקודות גישה הן התקני שידור רדיו וכאלה כפופות לתקנות ממשלתיות. מנהלי רשת האחראיים להגדרה ולתפעול של נקודות גישה חייבים לציית לתקנות השידור המקומיות. במיוחד, נקודות גישה חייבות להשתמש בהקצאות ערוץ המתאימות למיקום שבו יעשה שימוש בנקודת הגישה.



## אימות קישוריות של קדם התקנה

לפני שתתקין נקודות גישה בסביבת רשת, ודא שנקודות הגישה עומדות בתנאים הבאים לאחר ההפעלה:

- כשנקודת הגישה מחוברת לרשת, לכל נקודת גישה מוקצת כתובת IP חוקית.
- נקודות גישה מסוגלות לאתר ולהתברר אל בקר

לקבלת הוראות על איתור הבקר והחיבור אליו עיין ב: הבקר *Dell Networking W-Series ArubaOS Quick Start Guide*.

## זיהוי מיקומי התקנה ספציפיים

ניתן להרכיב את נקודת הגישה W-AP270 Series על הקיר או על תורן. השתמש במפת מיקום נקודות הגישה שמופקת על-ידי היישום RF Plan של Dell כדי לקבוע את מיקומי ההתקנה המתאימים. כל מיקום חייב להיות קרוב ככל האפשר למרכז אזור הכיסוי המיועד, וחייב להיות נקי ממכשולים וממקורות גלויים של הפרעות. מקורות אלה של ספיגת/הקרנת/הפרעת RF ישפיעו על התפשטות ה-RF, וצריך היה לקחתם בחשבון במהלך שלב התכנון וצריך היה להתאימם לתוכנית ה-RF.

## זיהוי מקורות ידועים של ספיגת/הקרנת/הפרעת RF

זיהוי מקורות ידועים של ספיגת, הקרנת והפרעת RF בשטח במהלך שלב ההתקנה היא הליך קריטי. ודא שמקורות אלה נלקחו בחשבון בעת שאתה מחבר נקודת גישה למיקום הקבוע שלה. דוגמאות למקורות שמורידים מביצועי RF כוללים:

- מלט ולבנים
- אובייקטים שמכילים מים
- מתכת
- תנורי מיקרוגל
- טלפונים ואוזניות אלחוטיים



## התקנת נקודת הגישה

הערה: השירות לכל מוצרי Dell חייב להתבצע על-ידי אנשי שירות מוסמכים בלבד.



### שימוש בערכת הרכבה

ניתן להתקין את נקודת הגישה W-AP270 Series על קיר או לחבר לתורן באמצעות אחת מערכות הרכבה הבאות:

**טבלה 4** ערכות הרכבה יישימות עבור נקודת הגישה W-AP270 Series

| מספר חלק      | תיאור  |
|---------------|--|
| AP-270-MNT-V1 | ערכת הרכבה ארוכה עבור הרכבה על קיר או תורן אנכי, 300 מ"מ מבסיס ההרכבה האנכי. |
| AP-270-MNT-V2 | ערכת הרכבה קצרה עבור הרכבה על קיר או תורן אנכי, 75 מ"מ מבסיס ההרכבה האנכי.   |
| AP-270-MNT-H1 | ערכת הרכבה לתלייה ממבנה משופע או אופקי.                                      |

הערה: נקודת הגישה W-AP270 Series אינה משווקת עם ערכות הרכבה. ערכת הרכבה אילו זמינות בתור אביזרים ויש להמין אותן בנפרד.



הערה: להוראות הרכבה לגבי AP-270-MNT-V1, AP-270-MNT-V2 and AP-270-MNT-H1, עיין ב: *AP-270-MNT-V1 Installation Guide*, *AP-270-MNT-V2 Installation Guide* and *AP-270-MNT-H1 Installation Guide* בהתאמה.



### הארקת ה- AP

לאחר שנקודת הגישה W-AP270 Series מותקנת באמצעות אחת מערכות ההרכבה שלעיל, יש להשלים את ההארקה לפני הפעלת נקודת הגישה. כבל ההארקה צריך להיות מסוג #8 AWG.

1. קלף את הכיסוי מקצה אחד של כבל ההארקה והנח את כבל ההארקה החשוף בנעל ההארקה מנחושת, ולחץ היטב באמצעות צבת מתאים.
2. הדק את נעל ההארקה לחור ההארקה שעל נקודת הגישה W-AP270 Series באמצעות בורג M4 x6 כמוצג **באיור 9**.

**איור 9** הארקת ה- AP

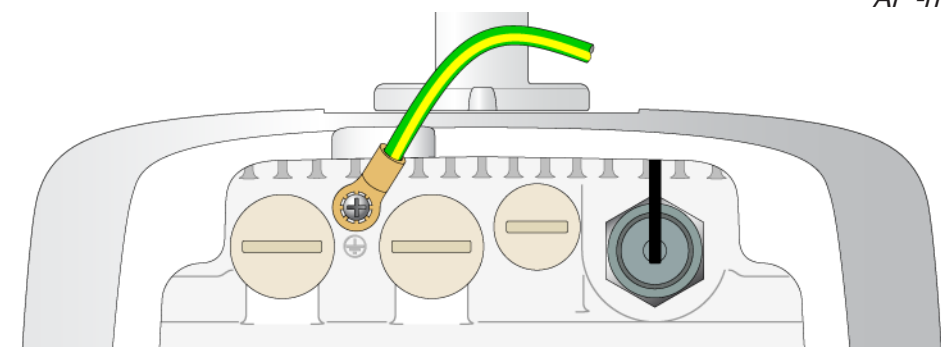

### חיבור כבל Ethernet

כדי לחבר כבל Ethernet לנקודת הגישה W-AP270 Series, בצע את השלבים הבאים באמצעות מחברי כבל המשווקים יחד עם נקודת הגישה.

אזהרה: כשל בשימוש במחברי כבל Ethernet יכולה לגרום לבעיות קישוריות ו-PoE.





## איור 10 התקנת מחבר כבל

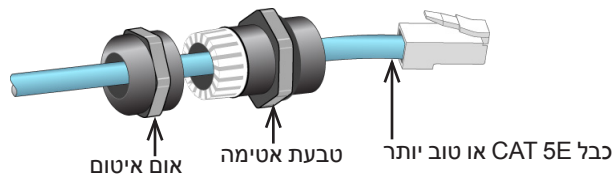

1. החלק את אום האיטום על הכבל (ללא מחבר ה-RJ45 המחובר בקצה).
2. החלק את טבעת ההידוק על הכבל.
3. באמצעות כלי הידוק, חבר את מחבר ה-RJ-45 המסוכך לקצה הכבל.
4. חסר את מכסה העמיד למים שעל יציאת ה-Ethernet.
5. הכנס את מחבר RJ45 ביציאת ה-Ethernet.
6. הברג את טבעת ההידוק לתוך יציאת ה-Ethernet.
7. הברג את אום האיטום לתוך טבעת ההידוק.

## חיבור כבל החשמל

זהירות: ההתקנה והשירות למוצרי Dell צריכים להתבצע על-ידי אנשי שירות מוסמכים באופן שתואם את תקנות חיווט החשמל באזור הפריסה. בארצות רבות נדרש חשמלאי מורשה כדי לבצע את הפעולה. ביפן, הגורם המורשה הוא Certified Electrician by Ministry of Economy, Trade, and Industry.



הערה: נקודת הגישה W-AP270 Series אינה משווקת עם כבלים כלשהם. הם זמינים כאביזרים ויש להזמין אותם בנפרד.



נקודת הגישה W-AP270 Series מאפשרת שתי דרכים לחיבור היחידה להספק AC. זמינים שני סוגים של כבל חשמל וערכת מתאם המאפשרת להרכיב כבל משלך אם הכבל הסטנדרטי שמוצע אינו עונה לצורכי הפריסה.

ה-SKUs המתאימים לאפשרויות אלו הם:

**טבלה 5 SKUs עבור אפשרויות אספקת חשמל**

| מספר חלק       | תיאור  |
|----------------|--|
| PC-OD-AC-P-NA  | כבל חשמל AC עמיד בפגעי מזג אוויר (5m), גרסה לצפון אמריקה   |
| PC-OD-AC-P-INT | כבל חשמל AC עמיד בפגעי מזג אוויר (5m), גרסה בינלאומית (EU) |
| CKIT-OD-AC-P   | ערכת מחבר עמיד למים עבור ממשק AC                           |

ההבדל בין גרסאות חלק NA ו-INTL היא קידוד הצבע של המוליכים.

- הכבל לצפון אמריקה משתמש בשחור (כבל פאזה), לבן (כבל 0) וירוק (הארקה).
- החל INTL משתמש בסכימה בינלאומית של חום (כבל פאזה), כחול (כבל 0) וצהוב/ירוק (הארקה).

## שיטת עבודה מומלצת לחיבור חוץ לרשת החשמל

בכל הנסיבות ובכל תשתית חוץ השיטה המומלצת היא להתחבר לרשת החשמל באמצעות תיבת חיבורים הנקובה להגנה מפגעי מזג אוויר. ההתקנה חייבת להתבצע על-ידי אנשי שירות מוסמכים באופן שתואם את תקנות חיווט החשמל באזור הפריסה. בארצות רבות נדרש חשמלאי מורשה כדי לבצע את הפעולה.

ביפן, זהו חשמלאי מוסמך מטעם Ministry of Economy, Trade and Industry.

השימוש בתקעים עם ציוד תשתית מתאים רק להתקנות זמניות שבהם ממסרי פחת מנתקים נחשבים מקובלים. אם נדרש לחבר תקע למערכת הכבלים, על המתקין למלא את כל ההוראות שמסופקות עם התקע באופן שמתאים לתקנות החיווט המקומיות.

### שימוש ב- CKIT-OD-AC-P

הוראות הרכבה עבור חלק זה מצורפות לחלק. יש לבצע את כל ההוראות כדי לוודא הרכבה נאותה של המחבר לכבל.

המפרטים הנדרשים לכבל חשמל של צד שלישי שמשמש יחד עם פתרון CKIT הם:

- מפרטי כבל חשמל AC (בעת שימוש בערכת מחבר AC וכבל מותאם אישית): ערך מינימלי נקוב של מתח/זרם 250V/1A, קוטר 6-12 מ"מ, נקוב לשימוש חוץ וחשיפת UV

### תרשים פינים למחבר כבל חשמל AC

איור 11 מחבר כבל חשמל AC

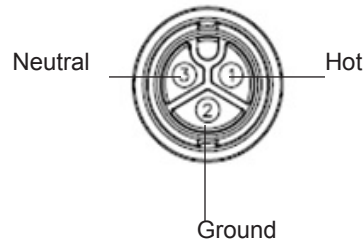

### חיבור כבל החשמל אל נקודת הגישה

1. חסר את מכסה המגן העמיד למים שעל ממשק החשמל.
2. הכנס את מחבר כבל החשמל בממשק החשמל והדק ידנית את אום הנעילה.

## אימות קישוריות שלאחר התקנה

ניתן להשתמש בנוריות המשולבות בנקודת הגישה כדי לוודא שנקודת הגישה מקבלת זרם ומאותחלת בצורה מוצלחת (ראה את **טבלה 1** ואת **טבלה 2**). לקבלת פרטים על אימות קישוריות רשת שלאחר התקנה, עיין ב: *Dell Networking W-Series ArubaOS Quick Start Guide*.

## הגדרת ה- AP

### Provisioning/Reprovisioning של נקודת גישה

הפרמטרים ל- Provisioning (תספוק שירותי טלקומוניקציה) ייחודיים לכל נקודת גישה. הגדרה ראשונית של פרמטרים מקומיים אלה של נקודת הגישה נעשית בבקר ולאחר מכן מועברות לנקודת הגישה ומאוחסנות בנקודת הגישה עצמה. מומלץ שהגדרות provisioning ייקבעו רק דרך *ArubaOS Web UI*. לקבלת פרטים, עיין ב: *Networking W-Series Dell ArubaOS User Guide*.

### תצורת נקודת גישה

פרמטרי התצורה ספציפיים לרשת או לבקר והם מוגדרים ומאוחסנים בבקר. הגדרות תצורת רשת מועברות לנקודות הגישה או נותרות מאוחסנות בבקר.

ניתן לקבוע הגדרות תצורה דרך Dell Networking W-Series ArubaOS Web UI or ArubaOS CLI. לקבלת פרטים, עיין ב:  
*Dell Networking W-Series ArubaOS User Guide*

## מפרטי מוצר

### מכניים

- ממדי ההתקן (עאראג)
  - W-AP274 (ללא מכסה אקוסטי): 5.5x9x9.4 אינץ' (14x23x24 ס"מ)
  - W-AP274 (עם מכסה אקוסטי): 7.5x9x9.4 אינץ' (19x23x24 ס"מ)
  - W-AP275: 10.6x9x9.4 אינץ' (27x23x24 ס"מ)
- משקל
  - W-AP274 (ללא מכסה אקוסטי): 2.4 ק"ג
  - W-AP274 (עם מכסה אקוסטי): 2.7 ק"ג
  - W-AP275: 2.4 ק"ג

### חשמלי

- Ethernet
  - 2 x ממשקי RJ-45 ב- 10/100/1000Base-T עם חישה אוטומטית
  - MDI/MDX
  - Power over Ethernet (IEEE 802.3at compliant), 48VDC/0.6A
- הספק
  - 100-240 VAC 50/60 Hz ממקור חשמל AC חיצוני
  - תמיכת POE ביציאת WAN: 802.3at-compliant POE sourcing devices

### סביבתיים

- הפעלה
    - טמפרטורה: -40 עד 60 מעלות צלזיוס
    - לחות: 5% עד 95% ללא עיבוי
  - אחסון
    - טמפרטורת: -50 עד 85 מעלות צלזיוס
- לקבלת מפרטים נוספים על מוצר זה, עיין בגיליון הנתונים של המוצר באתר [dell.com](http://dell.com).

הערה: למגבלות ספציפיות לארץ ומידע נוסף על בטיחות ותקינה, עיין במסמך הרב לשוני, *Dell Networking W-Series Safety, Environmental, and Regulatory Information* שכלול עם הבקר.



## שמות מודל לתקינה

שמות המודל לתקינה הבאים חלים על קודות הגישה W-AP270 Series:

- W-AP274 :APEX0101
- W-AP275 :APEX0100

## FCC

מוצר זה מתויג בצורה אלקטרונית. כדי להציג את FCC ID:

1. היכנס לבקר WebUI

2. נווט אל **Maintenance > Controller > About**

**זהירות:** נקודות הגישה של Dell חייבות להיות מותקנות על-ידי מתקין מקצועי. המתקין המקצועי אחראי לוודא שזמינה הארקה ושהיא עונה לתקנות חיווט החשמל המקומיות והארציות.



**זהירות:** הצהרת חשיפה לקרינת תדר רדיו: הציוד תואם למגבלות חשיפה לקרינת תדר רדיו של ה-FCC. יש להתקין ולהפעיל ציוד זה עם מרחק מינימלי של 20 ס"מ בין המקרן ובין גופך עבור תפעול של 2.4 GHz ו-5 GHz. אין למקם או להפעיל משדר זה ביחד עם אנטנה או משדר אחרים. בעת הפעלה בטווח של 5.15 עד 5.25 GHz, התקן זה מוגבל לשימוש פנים כדי להפחית אפשרות להפרעה מזיקה למערכות לוויין לנייד הפועלות בתדר ערוץ משותף.



## FCC Class B Part 15

מוצר זה תואם עם חלק 15 של כללי (FCC) Federal Communications Commission. ההפעלה כפופה לשני התנאים הבאים:

- המוצר אינו יכול לגרום הפרעה מזיקה.
- המוצר חייב לקבל כל הפרעה שמתקבלת, כולל הפרעה שעלולה לגרום פעולה לא רצויה.

**זהירות:** שינויים או התאמות כלשהם ביחידה זו שלא אושרו במפורש על-ידי הגוף שאחראי לתקינה עלולים לבטל את הרשאתו של המשתמש להשתמש בציוד זה.



התקן זה נבדק ונמצא תואם להגבלות התקן דיגיטלי Class B, בהמשך לחלק 15 של כללי ה-FCC. ציוד זה מפיק, משתמש ועשוי להקרין אנרגיה בתדירות רדיו, ולפיכך התקנה ושימוש בציוד זה שלא בהתאם להוראות היצרן, עלולים לגרום להפרעות מזיקות לתקשורת רדיו.

אם ציוד זה גורם הפרעה מזיקה, שאותה ניתן לקבוע על-ידי הפעלה וכיבוי של הציוד, על המשתמש לנסות ולתקן את ההפרעה באמצעות אחד או יותר מהאמצעים הבאים:

- כיוון מחדש או מיקום מחדש של אנטנת הקליטה.
- הגדלת ההפרדה בין הציוד לבין המקלט.
- חיבור הציוד לשקע הנמצא במעגל שונה מזה שאליו מחובר המקלט.
- פניה לקבלת יעוץ של המפיץ או של טכנאי רדיו/טלוויזיה מנוסה.

תאימות עם מגבלות Class B של פליטת רעש רדיו כדי שנקבע בסטנדרט לציוד הגורם הפרעה שכותרתו ICES-003 of "Industry Canada", Digital Apparatus.

Cet appareil numerique de la classe B respecte toutes les exigences du Reglement sur le materiel brouilleur du Canada.

מומלץ למשתמשים שמכמ"ם רבי עוצמה יוקצו כמשתמשים ראשיים של רצועות 5250-5350 MHz ושל 5650-5850 MHz. Licensed Exempt WLAN מסוג להתקנים מסוג CE(!).

**EU התאמה לתקינת CE (!)**

מכריזה Dell בזאת כי דגמי התקן APEX0101 ו-APEX0100 תואמים לדרישות היסודיות ותנאים רלוונטיים אחרים של Directive 1999/5/EC -CE(!). הצהרת התאימות שנעשתה תחת Directive 1999/5/EC זמינה להצגה באתר: **dell.com**.

## דרך נאותה להשלכת ציוד Dell

למידע המעודכן ביותר על תאימות סביבתית גלובלית ומוצרי Dell, בקר באתר **dell.com**.

### פסולת של ציוד חשמלי ואלקטרוני

מוצרי Dell בסוף חייהם כפופים לאיסוף ולטיפול נפרדים במדינות החברות באיחוד האירופי, נורבגיה ושווייץ, ולפיכך מסומנים בסמל המוצג מימין (פח אשפה עם איקס עליו). הטיפול המיושם בסוף חיי המוצרים האלו במדינות אלה חייב להיות בהתאם לחוקים הארציים שחלים במדינות המיישמות את (WEEE) Directive 2002/96/EC on Waste of Electrical and Electronic Equipment.



### RoHS של האיחוד האירופי

Aruba Networks Inc, בהיותה בזאת היצרנית של מוצר זה, מצהירה שכל הבקרים האלחוטיים ונקודות גישה של Dell עם סימן CE Marked מיוצרים בהתאם לתנאי הדרישות המוגדרים ב-RoHS Directive 2011/65/EC.



ניתן לקבל עותק של Aruba Declaration of Conformity לפי בקשה.

Aruba Networks International Ltd  
Building 1000  
Citygate Mahon  
Cork Ireland

נא לכלול עם הבקשה את מספר דגם התקינה הנמצא על תווית שם של תקינת המוצר.

### RoHS של סין

מוצרי Dell תואמים גם לדרישות הצהרת הסביבה של סין ומסומנים בתווית "EFUP 10" שמוצגת מימין.



## 有毒有害物質聲明 Hazardous Materials Declaration

| 部件名稱<br>(Parts)   | 有毒有害物質或元素 (Hazardous Substance) |           |           |                            |               |                 |
|---|---------------------------------|-----------|-----------|----------------------------|---------------|-----------------|
|   | 鉛<br>(Pb)                       | 汞<br>(Hg) | 鎘<br>(Cd) | 六價鉻<br>(Cr <sup>6+</sup> ) | 多溴聯苯<br>(PBB) | 多溴二苯醚<br>(PBDE) |
| 電路板<br>(PCA Boards)   | ×                               | ○         | ○         | ○                          | ○             | ○               |
| 機械組件<br>(Mechanical Sub-Assemblies)   | ×                               | ○         | ○         | ○                          | ○             | ○               |
| <p>○： 表示該有毒有害物質在該部件所有均質材料中的含量均在 SJ/T11363-2006 標準規定的限量要求以下。<br/>Indicates that the concentration of the hazardous substance in all homogeneous materials in the parts is below the relevant threshold of the SJ/T11363-2006 standard.</p> <p>×： 表示該有毒有害物質至少在該部件的某一均質材料中的含量超出SJ/T11363-2006標準規定的限量要求。<br/>Indicates that the concentration of the hazardous substance of at least one of all homogeneous materials in the parts is above the relevant threshold of the SJ/T11363-2006 standard.</p> <p>對銷售之日的所售產品，本表顯示，供應鏈的電子信息產品可能包含這些物質。<br/><b>This table shows where these substances may be found in the supply chain of electronic information products, as of the date of sale of the enclosed product.</b></p> |                                 |           |           |                            |               |                 |
| <p>此標誌為針對所涉及產品的環保使用期標誌。某些零部件會有一個不同的環保使用期（例如，電池單元模塊）貼在其產品上。<br/>此環保使用期限只適用於產品是在產品手冊中所規定的條件下工作。<br/>The Environment-Friendly Use Period (EFUP) for all enclosed products and their parts are per the symbol shown here. The Environment-Friendly Use Period is valid only when the product is operated under the conditions defined in the product manual.</p>   |                                 |           |           |                            |               |                 |

### RoHS של הודו

המוצר תואם לדרישות RoHS כפי שנקבעו באמצעות E-Waste (Management & Handling) Rules, המנהלים על-ידי Ministry of Environment & Forests, Government of India.

### הצהרה קנדית

במסגרת תקנות Industry Canada, משדר רדיו זה יכול לפעול רק באמצעות אנטנה מהסוג המאושר ובהגברה המואשרת (או פחות) עבור משדר על-ידי Industry Canada. כדי להפחית הפרעת רדיו אפשרית למשתמשים אחרים, יש לבחור את סוג האנטנה וההגברה שלה כך ששווה ערך עוצמת הקרינה האיזוטופית (e.i.r.p.) אינו למעלה מהנדרש עבור תקשורת מוצלחת.

התקן זה תואם ל: Canada licence-exempt RSS standard(s).

ההפעלה כפופה לשני התנאים הבאים: (1) התקן זה אינו יכול לגרום הפרעה, וכן (2) מוצר זה חייב לקבל כל הפרעה, כולל הפרעה שעלולה לגרום לפעולה בלתי רצויה של ההתקן.



דף זה הושאר ריק במתכוון.

דף זה הושאר ריק במתכוון.

דף זה הושאר ריק במתכוון.

# יצירת קשר עם Dell

| תמיכה באינטרנט           |                  |
|--------------------------|------------------|
| dell.com                 | אתר ראשי         |
| dell.com/contactdell     | פרטים ליצירת קשר |
| dell.com/support         | אתר לתמיכה       |
| dell.com/support/manuals | אתר לתיעוד       |

זכויות יוצרים

© 2014 Aruba Networks, Inc. Aruba Networks trademarks include  , Aruba Networks®, Aruba Wireless Networks®, the registered Aruba the Mobile Edge Company logo, and Aruba Mobility Management System®. Dell™, the DELL™ logo, and PowerConnect™ are trademarks of Dell Inc. All rights reserved. Specifications in this manual are subject to change without notice.

כל הסימנים המסחריים האחרים הם קניין בעליהם בהתאמה.

מקור קוד פתוח

חלק ממוצרי Aruba כוללים קוד תוכנת מקור פתוח שפותח על-ידי צדדים שלישיים, כולל קוד תכנה כפוף ל- GNU General Public License (GPL) או GNU Lesser General Public License (LGPL), או רישיון קוד פתוח אחר. את קוד המקור הפתוח שנמצא בשימוש ניתן למצוא באתר זה:

[http://www.arubanetworks.com/open\\_source](http://www.arubanetworks.com/open_source)

הודעה משפטית

השימוש בפלטפורמות ותוכנת המיתוג של Aruba Networks, Inc. על-יד כל האנשים הפרטיים או הארגונים, כדי לסיים התקני לקוח של ספקי VPN אחרים יוצרת הסכמה מוחלטת של חבות על-ידי אדם פרטי או ארגון אלה עבור פעולה זו ושיפוי, במלואו, של Aruba Networks, Inc. מפני פעולות חוקיות כלשהן וכולן העשויות להינקט נגדה בהתייחס להפרה של זכויות יוצרים מטעם ספקים אלה.