

Dell B2360d-dn Laserdrucker

Benutzerhandbuch



März 2014

www.dell.com | dell.com/support/printers

Marken

Die Informationen in diesem Dokument können ohne vorherige Ankündigung geändert werden.

© 2014 Dell, Inc. Alle Rechte vorbehalten.

Die Vervielfältigung dieses Materials in jeglicher Form ohne die vorherige schriftliche Erlaubnis von Dell Inc. ist strengstens untersagt.

Im Dokument verwendete Marken: *Dell*, das *DELL*-Logo, *Inspiron*, *Dell Precision*, *Dimension*, *OptiPlex*, *Latitude*, *PowerEdge*, *PowerVault*, *PowerApp* und *Dell OpenManage* sind Marken von Dell Inc.; *Intel*, *Pentium* und *Celeron* sind eingetragene Marken der Intel Corporation; *Microsoft* und *Windows* sind eingetragene Marken der Microsoft Corporation; *AirPrint* und das *AirPrint*-Logo sind Marken von Apple, Inc.

Andere Marken und Handelsnamen, die u. U. in diesem Dokument verwendet werden, beziehen sich entweder auf das Unternehmen, das Eigentümer der Marken und Namen ist, oder auf dessen Produkte. Dell, Inc. schließt jegliches Interesse am Eigentum von Marken und Handelsnamen aus, die nicht dem Unternehmen gehören.

Inhalt

Sicherheit.....	5
Informationen zum Drucker.....	7
Suchen nach Informationen zum Drucker.....	7
Auswahl eines Druckerstandorts.....	8
Druckerkonfigurationen.....	9
Verwenden des Druckerbedienfelds.....	11
Farben der Energiesparmodus-Taste und der Kontrollleuchte.....	12
Über Embedded Web Server.....	12
Verwenden des Dienstprogramms zur Einrichtung von lokalen Druckern.....	13
Konfiguration eines weiteren Druckers.....	14
Installieren interner Optionen.....	14
Installieren von Hardwareoptionen.....	17
Anschließen von Kabeln.....	18
Einrichten der Druckersoftware.....	19
Arbeiten im Netzwerk.....	21
Überprüfen der Druckereinrichtung.....	25
Einlegen von Papier und Spezialdruckmedien.....	26
Einstellen von Papierformat und Papiersorte.....	26
Konfigurieren des Papierformats "Universal".....	26
Verwenden der Standardablage und des Papieranschlags.....	27
Einlegen von Medien in Fächer.....	27
Einlegen von Druckmedien in die Universalzuführung.....	32
Verbinden und Trennen von Fächern.....	36
Anleitung für Papier und Spezialdruckmedien.....	38
Richtlinien für Papier.....	38
Verwenden von Spezialdruckmedien.....	41
Aufbewahren von Papier.....	43
Unterstützte Papierformate, -sorten und -gewichte.....	44
Drucken.....	47
Drucken eines Dokuments.....	47

Drucken über ein Mobilgerät.....	48
Drucken von Informationsseiten.....	49
Abbrechen eines Druckauftrags.....	49
Druckermenüs.....	51
Menüliste.....	51
Menü Papier.....	51
Menü "Berichte".....	60
Menü "Netzwerk/Anschlüsse".....	60
Menü "Sicherheit".....	67
Menü "Einstellungen".....	69
Geld sparen und die Umwelt schützen.....	81
Einsparen von Papier und Toner.....	81
Energieeinsparung.....	81
Recycling-Papier.....	84
Sichern des Druckers.....	85
Verwenden eines Sicherheitsschlusses.....	85
Hinweis zu flüchtigem Speicher.....	85
Löschen des flüchtigen Speichers.....	86
Löschen des nicht flüchtigen Speichers.....	86
Suchen von Sicherheitsinformationen zum Drucker.....	86
Wartung des Druckers.....	87
Reinigen des Druckers.....	87
Überprüfen des Status der Druckerverbrauchsmaterialien und -teile.....	87
Geschätzte Anzahl verbleibender Seiten.....	88
Bestellen von Verbrauchsmaterial.....	88
Aufbewahren von Verbrauchsmaterial.....	88
Austauschen von Verbrauchsmaterial.....	89
Umstellen des Druckers.....	93
Verwalten des Druckers.....	95
Verwalten von Drucker Meldungen.....	95
Zugreifen auf das Statusüberwachungs-Center.....	95
Zugriff auf das Remotebedienfeld.....	95
Anzeigen von Berichten.....	96

Konfigurieren von Materialbenachrichtigungen über den Embedded Web Server.....	96
Druckereinstellungen auf andere Drucker kopieren.....	97
Wiederherstellen der Werksvorgaben.....	98
Erstellen einer PIN für das Druckerbedienfeld.....	98
Beseitigen von Staus.....	100
Vermeiden von Papierstaus.....	100
Bedeutung von Papierstaumeldungen und Erkennen von Papierstaubereichen.....	101
Papierstau, vordere Klappe [20y.xx].....	103
Papierstau, hintere Klappe [20y.xx].....	106
Papierstau, Standardablage [20y.xx].....	107
Papierstau, Fach1 ausz. Bl. Klappe. n. u. dr. [23y.xx].....	108
Papierstau, Fach [x] [24y.xx].....	109
Papierstau, Universal-Zufuhr [250.xx].....	110
Fehlerbehebung.....	112
Bedeutung der Drucker Meldungen.....	112
Lösen von Druckerproblemen.....	121
Beheben von Druckerproblemen.....	127
Embedded Web Server kann nicht geöffnet werden.....	150
Kontaktaufnahme mit dem technischen Kundendienst.....	151
Anhang.....	152
Index.....	154

Sicherheit

Schließen Sie das Netzkabel an eine ordnungsgemäß geerdete Steckdose an, die sich in der Nähe des Produkts befindet und leicht zugänglich ist.

Dieses Produkt darf nicht in der Nähe von Wasser oder in feuchter Umgebung aufgestellt oder verwendet werden.

 **VORSICHT - VERLETZUNGSGEFAHR:** Es handelt sich bei diesem Produkt um ein Lasergerät. Die Verwendung von anderen als den hier angegebenen Bedienelementen, Anpassungen oder Vorgehensweisen kann zu einer gefährlichen Strahlenbelastung führen.

Dieses Produkt verwendet ein Druckverfahren, bei dem die Druckmedien erhitzt werden. Aufgrund dieser Erwärmung kann es zu Emissionen durch die Druckmedien kommen. Es ist daher wichtig, dass Sie in der Bedienungsanleitung den Abschnitt, der sich mit der Auswahl geeigneter Druckmedien befasst, sorgfältig durchlesen und die dort aufgeführten Richtlinien befolgen, um der Gefahr schädlicher Emissionen vorzubeugen.

 **VORSICHT - VERLETZUNGSGEFAHR:** Die Lithiumbatterie in diesem Produkt darf nicht ausgetauscht werden. Wird eine Lithiumbatterie nicht ordnungsgemäß ausgetauscht, besteht Explosionsgefahr. Lithiumbatterien dürfen auf keinen Fall wieder aufgeladen, auseinander genommen oder verbrannt werden. Befolgen Sie zum Entsorgen verbrauchter Lithiumbatterien die Anweisungen des Herstellers und die örtlichen Bestimmungen.

 **VORSICHT - VERLETZUNGSGEFAHR:** Befolgen Sie vor dem Umsetzen des Druckers diese Anweisungen, um Verletzungen vorzubeugen und Schäden am Drucker zu vermeiden:

- Schalten Sie den Drucker über den Netzschalter aus und ziehen Sie den Netzstecker aus der Steckdose.
- Ziehen Sie vor dem Umsetzen des Druckers alle Kabel vom Drucker ab.
- Wenn ein optionales Fach eingesetzt ist, nehmen Sie es aus dem Drucker heraus. Um das optionale Fach zu entfernen, schieben Sie die Entriegelung auf der rechten Seite des Fachs zur Fachvorderseite, bis sie *hörbar* einrastet.
- Fassen Sie in die seitlichen Griffmulden, um den Drucker anzuheben.
- Halten Sie den Drucker beim Absetzen so, dass sich Ihre Finger nicht unter dem Drucker befinden.
- Vergewissern Sie sich, dass um den Drucker herum ausreichend Platz vorhanden ist, bevor Sie ihn aufstellen.

Verwenden Sie ausschließlich das diesem Produkt beiliegende Netzkabel bzw. ein durch den Hersteller zugelassenes Ersatzkabel.

 **VORSICHT - HEISSE OBERFLÄCHE:** Das Innere des Druckers kann sehr heiß sein. Vermeiden Sie Verletzungen, indem Sie heiße Komponenten stets abkühlen lassen, bevor Sie ihre Oberfläche berühren.

 **VORSICHT - STROMSCHLAGEFAHR:** Wenn Sie nach der Einrichtung des Druckers auf die Steuerungsplatine zugreifen oder optionale Hardware oder Speichermedien installieren, schalten Sie den Drucker aus und ziehen Sie den Netzstecker aus der Steckdose, bevor Sie fortfahren. Sind weitere Geräte am Drucker angeschlossen, schalten Sie auch diese aus und ziehen Sie alle am Drucker angeschlossenen Kabel heraus.

 **VORSICHT - STROMSCHLAGEFAHR:** Stellen Sie sicher, dass alle externen Verbindungen wie Ethernet- und Telefonsystemverbindungen ordnungsgemäß mittels entsprechend gekennzeichnete Anschlüsse eingerichtet sind.

Dieses Gerät und die zugehörigen Komponenten wurden für eine den weltweit gültigen Sicherheitsanforderungen entsprechende Verwendung entworfen und getestet. Die sicherheitsrelevanten Funktionen der Bauteile und Optionen sind nicht immer offensichtlich. Sofern Teile eingesetzt werden, die nicht vom Hersteller stammen, so übernimmt dieser keinerlei Verantwortung oder Haftung für dieses Produkt.

 **VORSICHT - VERLETZUNGSGEFAHR:** Das Netzkabel darf nicht abgeschnitten, verbogen, eingeklemmt oder gequetscht werden. Außerdem dürfen keine schweren Gegenstände darauf platziert werden. Setzen Sie das Kabel keinem Abrieb und keiner anderweitigen Belastung aus. Klemmen Sie das Netzkabel nicht zwischen Gegenstände wie z. B. Möbel oder Wände. Wenn eine dieser Gefahren vorliegt, besteht Feuer- und Stromschlaggefahr. Prüfen Sie das Netzkabel regelmäßig auf diese Gefahren. Ziehen Sie den Netzstecker aus der Steckdose, bevor Sie das Netzkabel überprüfen.

Lassen Sie alle Wartungs- und Reparaturarbeiten, die nicht in der Benutzerdokumentation beschrieben sind, ausschließlich von einem Kundendienstvertreter durchführen.

 **VORSICHT - STROMSCHLAGGEFAHR:** Um das Risiko eines elektrischen Schlags beim Reinigen des Druckergehäuses zu vermeiden, ziehen Sie das Netzkabel aus der Steckdose, und ziehen Sie alle Kabel vom Drucker ab, bevor Sie fortfahren.

 **VORSICHT - VERLETZUNGSGEFAHR:** Um zu vermeiden, dass die Komponenten instabil werden, legen Sie die Medien in jedes Fach einzeln ein. Alle anderen Fächer sollten bis zu ihrem Einsatz geschlossen bleiben.

 **VORSICHT - STROMSCHLAGGEFAHR:** Installieren Sie das Produkt nicht während eines Gewitters, und schließen Sie während eines Gewitters keine Geräte oder Kabel wie zum Beispiel das Faxkabel, Netzkabel oder Telefone an.

BEWAHREN SIE DIESE ANWEISUNGEN AUF.

Informationen zum Drucker

Suchen nach Informationen zum Drucker

Sie suchen etwas?	Hier finden Sie es
<p>Anweisungen zur Ersteinrichtung:</p> <ul style="list-style-type: none"> • Anschließen des Druckers • Installieren der Druckersoftware 	<p>Installationshandbuch: Das Installationshandbuch ist im Lieferumfang des Druckers enthalten.</p>
<p>Zusätzliche Anweisungen zur Einrichtung und Verwendung des Druckers:</p> <ul style="list-style-type: none"> • Auswählen und Aufbewahren von Papier und Spezialdruckmedien • Einlegen von Papier • Konfigurieren der Druckereinstellungen • Anzeigen und Drucken von Dokumenten und Fotos • Einrichten und Verwenden der Druckersoftware • Konfigurieren des Druckers in einem Netzwerk • Pflege und Wartung des Druckers • Fehlerbehebung und Problemlösung 	<p><i>Benutzerhandbuch</i> und <i>Kurzübersicht</i>: Die Handbücher sind u. U. auf der <i>CD Software und Dokumentation</i> enthalten.</p> <p>Weitere Informationen finden Sie auf unserer Website unter www.dell.com/support/manuals.</p>
<p>Anweisungen zu folgenden Aufgaben:</p> <ul style="list-style-type: none"> • Hinzufügen des Druckers zu einem Ethernet-Netzwerk • Fehlerbehebung bei Verbindungsproblemen mit dem Drucker 	<p><i>Netzwerkanleitung</i>: Öffnen Sie die <i>CD Software und Dokumentation</i> und wechseln Sie zu: Dokumentation >Benutzerhandbuch und weitere Dokumentationen >Netzwerkanleitung</p>
<p>Hilfe zur Verwendung der Druckersoftware</p>	<p>Hilfe unter Windows oder für den Mac: Öffnen Sie ein Druckersoftwareprogramm oder eine Anwendung und klicken Sie auf Hilfe.</p> <p>Klicken Sie auf , um kontextbezogene Informationen anzuzeigen.</p> <p>Hinweise:</p> <ul style="list-style-type: none"> • Die Hilfe wird automatisch mit der Druckersoftware installiert. • Die Druckersoftware befindet sich abhängig vom Betriebssystem im Druckerprogrammordner oder auf dem Desktop.

Sie suchen etwas?	Hier finden Sie es
<p>Neueste Informationen, Updates und technischer Kundendienst:</p> <ul style="list-style-type: none"> • Dokumentation • Treiberdownloads • Produkt-Upgrades • Anruf beim Kundendienst und Reparaturinformationen • Bestellstatus • Unterstützung im Live Chat • E-Mail-Support • Sprachunterstützung 	<p>Dell Support-Website: www.dell.com/support/printers</p> <p>Die Telefonnummern und Öffnungszeiten des Supports für Ihr Land oder Ihre Region oder Ihr Land finden Sie auf der Support-Website.</p> <p>Halten Sie die folgenden Informationen bereit, wenn Sie sich an den Support wenden, da Ihnen so schneller geholfen werden kann:</p> <ul style="list-style-type: none"> • Servicekennung • Express Service Code <p>Hinweis: Die Aufkleber mit Servicekennung und Express Service Code sind am Drucker angebracht.</p>
<ul style="list-style-type: none"> • Software und Treiber: Zertifizierte Treiber für den Drucker und Installationsprogramme für Dell Druckersoftware • Readme-Dateien: Technische Änderungen in letzter Minute oder zusätzliches technisches Referenzmaterial für erfahrene Benutzer oder Techniker 	<p><i>CD Software und Dokumentation</i></p>
<ul style="list-style-type: none"> • Verbrauchsmaterial und Zubehör für den Drucker • Ersatzdruckkassetten 	<p>Dell Druckerzubehör-Website: www.dell.com/printers</p> <p>Die Druckerverbrauchsmaterialien können online, telefonisch oder in ausgewählten Geschäften erworben werden.</p>
<ul style="list-style-type: none"> • Sicherheitshinweise zur Bedienung des Druckers • Rechtliche Hinweise • Garantieinformationen 	<p><i>Handbuch mit Produktinformationen</i></p> <div data-bbox="997 1115 1170 1381" style="text-align: center;"> <p><small>PLEASE READ THIS IMPORTANT SAFETY INFORMATION CAREFULLY BEFORE OPERATING ANY EQUIPMENT. THIS INFORMATION IS IMPORTANT TO YOUR SAFETY AND THE SAFETY OF OTHERS. READ THIS INFORMATION CAREFULLY. THIS INFORMATION IS IMPORTANT TO YOUR SAFETY AND THE SAFETY OF OTHERS. READ THIS INFORMATION CAREFULLY.</small></p> <p>Dell™ Printers Product Information Guide</p> <p><small>Guide d'informations sur les imprimantes Guia de información de los productos Guia de información de los productos</small></p>  </div> <p>Hinweis: Die <i>Produktinformationen</i> sind in Ihrem Land oder Ihrer Region u. U. nicht verfügbar.</p>

Auswahl eines Druckerstandorts

Achten Sie bei der Auswahl eines Druckerstandorts darauf, dass ausreichend Platz zum Öffnen von Papierfächern, Abdeckungen und Klappen vorhanden ist. Wenn Sie beabsichtigen, Hardwareoptionen zu installieren, muss auch dafür ausreichend Platz vorhanden sein. Folgende Voraussetzungen müssen unbedingt gegeben sein:

- Stellen Sie den Drucker in der Nähe einer ordnungsgemäß geerdeten und leicht zugänglichen Steckdose auf.
- Stellen Sie sicher, dass die Luftqualität am Aufstellort der aktuellen ASHRAE 62-Richtlinie bzw. Norm 156 des Europäischen Komitees für Normung (CEN) entspricht.
- Der Drucker muss auf einer flachen, robusten und stabilen Fläche stehen.

- Sie sollten beim Drucker auf Folgendes achten:
 - Halten Sie den Drucker sauber, trocken und staubfrei.
 - Entfernen Sie Heftklammern und Büroklammern.
 - Der Drucker darf keinem direkten Luftzug durch Klimaanlage, Heizungen oder Ventilatoren ausgesetzt sein.
 - Der Drucker muss vor direkter Sonneneinstrahlung und extremer Feuchtigkeit geschützt sein.
- Halten Sie die empfohlenen Temperaturen ein und vermeiden Sie Temperaturschwankungen.

Umgebungstemperatur	16 bis 32 °C
Lagerungstemperatur	-20 bis 40 °C

- Folgender Platzbedarf ist für eine ausreichende Belüftung erforderlich:

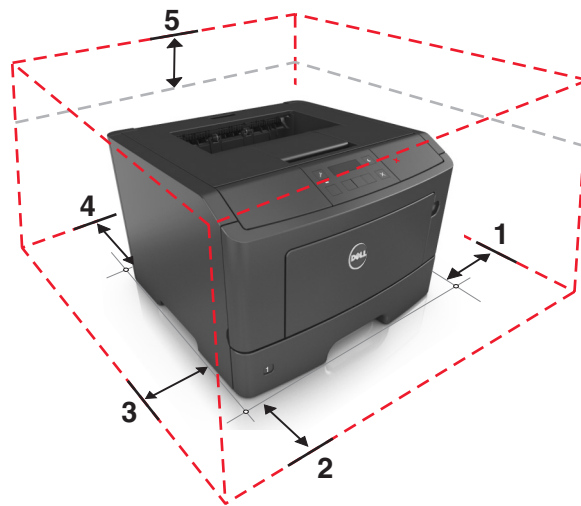

1	Rechte Seite	300 mm (12 Zoll)
2	Vorne	510 mm (20 Zoll)
3	Linke Seite	200 mm (8 Zoll)
4	Hinten	200 mm (8 Zoll)
5	Oben	300 mm (12 Zoll)

Druckerkonfigurationen

⚠ VORSICHT - VERLETZUNGSGEFAHR: Um zu vermeiden, dass die Komponenten instabil werden, legen Sie die Medien in jedes Fach einzeln ein. Alle anderen Fächer sollten bis zu ihrem Einsatz geschlossen bleiben.

Sie können Ihren Drucker mit einem zusätzlichen optionalen 550-Blatt-Fach konfigurieren. Anweisungen zum Installieren des optionalen Fachs finden Sie unter ["Installieren optionaler Fächer" auf Seite 17.](#)

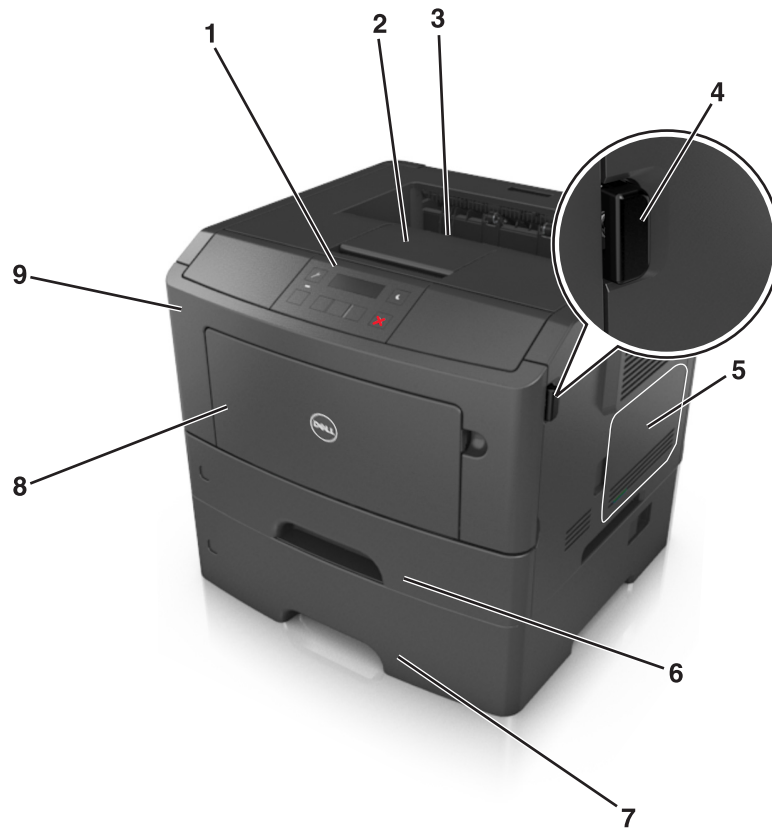

1	Druckerbedienfeld
2	Papieranschlag
3	Standardablage
4	Entriegelungstaste der vorderen Klappe
5	Abdeckung der Steuerungsplatine
6	Standard-250-Blatt-Fach
7	Optionales 550-Blatt-Fach Hinweis: Zusätzlich ist ein abschließbares 550-Blatt-Fach erhältlich. Wenn Sie weitere Informationen benötigen, wenden Sie sich an den Fachhändler, bei dem Sie den Drucker erworben haben.
8	50-Blatt-Universalzuführung
9	Vordere Klappe

Verwenden des Druckerbedienfelds

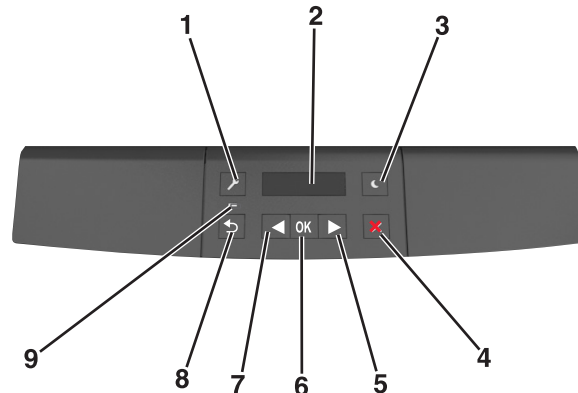

Element	Beschreibung
1	<p>Menüs (Taste)</p> <p>Öffnen der Menüs.</p> <p>Hinweise:</p> <ul style="list-style-type: none"> Die Menüs sind nur verfügbar, wenn sich der Drucker im Status Bereit befindet. Wenn Sie die Taste beim Navigieren in den Menüs drücken, kehrt das Druckerbedienfeld zur obersten Ebene des Menübildschirms zurück.
2	<p>Display</p> <p>Anzeigen von Druckoptionen sowie von Status- und Fehlermeldungen</p>
3	<p>Energiesparmodus-Taste</p> <p>Aktivieren des Energiespar- oder Ruhemodus.</p> <p>Hinweise:</p> <ul style="list-style-type: none"> Wenn Sie eine der Tasten am Gerät drücken, beendet der Drucker den Energiesparmodus. Durch Drücken der Energiesparmodus-Taste oder des Netzschalters wird der Ruhemodus des Druckers beendet.
4	<p>Stopp-Taste</p> <ul style="list-style-type: none"> Verlassen der Menüs und Zurückkehren in den Status "Bereit". Beenden von Druckervorgängen wie das Drucken oder das Laden von Schriftarten.
5	<p>Nach-rechts-Pfeil</p> <ul style="list-style-type: none"> Blättern durch Menüs oder Wechseln zwischen Bildschirmen und Menüoptionen. Blättern durch Einstellungen oder Text. Halten Sie bei Menüoptionen mit numerischen Werten eine Pfeiltaste gedrückt, um durch die Einstellungen zu blättern. Lassen Sie die Taste los, wenn der gewünschte Wert angezeigt wird.
6	<p>Auswählen (Taste)</p> <ul style="list-style-type: none"> Öffnen eines Menüs. Anzeigen der verfügbaren Werte oder Einstellungen für ein Menü. Das Sternchen (*) zeigt die aktuelle Standardeinstellung an. Speichern des angezeigten Werts als neue benutzerdefinierte Standardeinstellung.
7	<p>Nach-links-Pfeil</p> <ul style="list-style-type: none"> Blättern durch Menüs oder Wechseln zwischen Bildschirmen und Menüoptionen. Blättern durch Einstellungen oder Text. Halten Sie bei Menüoptionen mit numerischen Werten eine Pfeiltaste gedrückt, um durch die Einstellungen zu blättern. Lassen Sie die Taste los, wenn der gewünschte Wert angezeigt wird.
8	<p>Zurück-Taste</p> <p>Zurückkehren zum vorherigen Bildschirm.</p>
9	<p>Kontrollleuchte</p> <p>Ermitteln des Druckerstatus.</p>

Farben der Energiesparmodus-Taste und der Kontrollleuchte

Die Farben der Energiesparmodus-Taste und der Kontrollleuchte auf dem Druckerbedienfeld geben einen bestimmten Druckerstatus oder eine Bedingung an.

Kontrollleuchte	Druckerstatus
Aus	Das Drucker ist ausgeschaltet oder befindet sich im Ruhemodus.
Grün blinkend	Der Drucker befindet sich in der Aufwärmphase, verarbeitet Daten oder druckt einen Auftrag.
Konstant grün	Der Drucker ist eingeschaltet, aber inaktiv.
Rot blinkend	Der Drucker wartet auf eine Aktion des Benutzers.

Energiesparmodus-Taste leuchtet	Druckerstatus
Aus	Der Drucker ist ausgeschaltet, inaktiv oder im Status "Bereit".
Konstant gelb	Der Drucker befindet sich im Energiesparmodus.
Gelb blinkend	Der Drucker wechselt in den Ruhemodus oder wird daraus zurückgeholt.
Blinkt für 0,1 Sekunde gelb und erlischt anschließend für 1,9 Sekunden. Dieses Blinkmuster setzt sich langsam fort.	Das Drucker befindet sich im Ruhemodus.

Über Embedded Web Server

Hinweis: Diese Funktion ist nur auf Netzwerkdruckern und an Druckserver angeschlossenen Druckern verfügbar.

Wenn der Drucker in einem Netzwerk installiert ist, können folgende Schritte über den Embedded Web Server ausgeführt werden:

- Virtuelles Display des Druckerbedienfelds anzeigen
- Status der Druckerverbrauchsmaterialien überprüfen
- Materialbenachrichtigungen konfigurieren
- Druckereinstellungen konfigurieren
- Netzwerkeinstellungen konfigurieren
- Berichte anzeigen

So rufen Sie den Embedded Web Server für Ihren Drucker auf:

1 Ermitteln Sie die IP-Adresse des Druckers:

- Im Abschnitt TCP/IP des Menüs Netzwerk/Anschlüsse
- Indem Sie eine Netzwerk-Konfigurationsseite oder Menüeinstellungsseite drucken und die Angaben im Abschnitt TCP/IP lesen

Hinweise:

- Die IP-Adresse wird in vier Zahlengruppen angezeigt, die durch Punkte voneinander abgetrennt sind. Beispiel: 123.123.123.123.
- Wenn Sie einen Proxyserver verwenden, deaktivieren Sie ihn vorübergehend, um die Webseite ordnungsgemäß zu laden.

2 Öffnen Sie einen Webbrowser, und geben Sie die IP-Adresse des Druckers in das Adressfeld ein.

3 Drücken Sie die **Eingabetaste**.

Die Seite für den Embedded Web Server wird angezeigt.

Verwenden des Dienstprogramms zur Einrichtung von lokalen Druckern

1 Um die Druckereinstellung anzupassen, greifen Sie auf das Dienstprogramm zur Einrichtung eines lokalen Druckers aus der Liste der Anwendungen oder dem Startmenü zu.

2 Speichern Sie die Änderungen mit dem Menü "Aktionen".

Hinweis: Um die Einstellungen auf andere Drucker zu verteilen, speichern Sie die Einstellungen in einer Befehlsdatei.

Konfiguration eines weiteren Druckers

Installieren interner Optionen

⚠ VORSICHT - STROMSCHLAGGEFAHR: Wenn Sie nach der Einrichtung des Druckers auf die Steuerungsplatine zugreifen oder optionale Hardware oder Speichermedien installieren, schalten Sie den Drucker aus, und ziehen Sie das Netzkabel aus der Steckdose, bevor Sie fortfahren. Wenn andere Geräte an den Drucker angeschlossen sind, schalten Sie diese auch aus und ziehen Sie alle Kabel vom Drucker ab.

Verfügbare interne Optionen

Speicherkarten

- Flash-Speicher
- Schriftarten

Zugreifen auf die Steuerungsplatine

⚠ VORSICHT - STROMSCHLAGGEFAHR: Wenn Sie nach der Einrichtung des Druckers auf die Steuerungsplatine zugreifen oder optionale Hardware oder Speichermedien installieren, schalten Sie den Drucker aus und ziehen Sie das Netzkabel aus der Steckdose, bevor Sie fortfahren. Wenn andere Geräte an den Drucker angeschlossen sind, schalten Sie diese auch aus und ziehen Sie alle Kabel vom Drucker ab.

- 1 Öffnen Sie die Abdeckung der Steuerungsplatine.

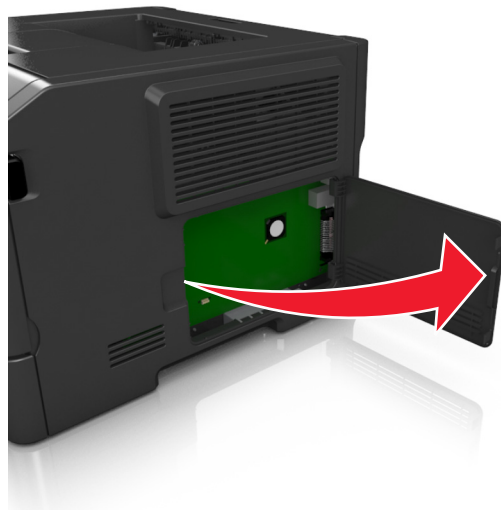

- 2 Suchen Sie den Steckplatz für die Speicherkarte.

Warnung - Mögliche Schäden: Die elektronischen Komponenten der Steuerungsplatine können leicht durch statische Entladung beschädigt werden. Berühren Sie einen Metallgegenstand am Drucker, bevor Sie die elektronischen Komponenten oder Steckplätze auf der Steuerungsplatine berühren.

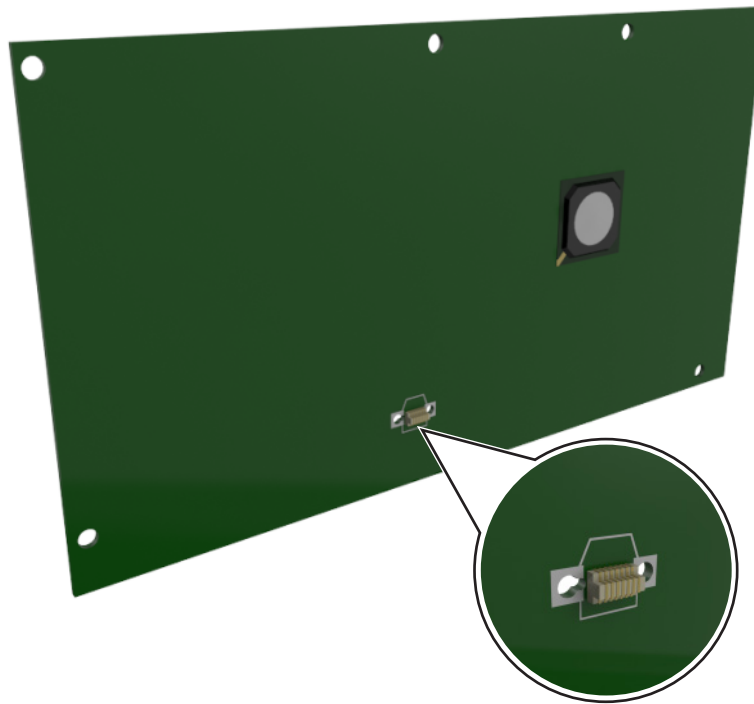

Installieren von Optionskarten

⚠ VORSICHT - STROMSCHLAGGEFAHR: Wenn Sie nach der Einrichtung des Druckers auf die Steuerungsplatine zugreifen oder optionale Hardware oder Speichermedien installieren, schalten Sie den Drucker aus und ziehen Sie das Netzkabel aus der Steckdose, bevor Sie fortfahren. Wenn andere Geräte an den Drucker angeschlossen sind, schalten Sie diese auch aus und ziehen Sie alle Kabel vom Drucker ab.

Warnung - Mögliche Schäden: Die elektrischen Komponenten der Controller-Platine können leicht durch statische Entladung beschädigt werden. Berühren Sie einen Metallgegenstand am Drucker, bevor Sie elektrische Komponenten oder Anschlüsse auf der Controller-Platine berühren.

1 Legen Sie die Controller-Platine frei.

Weitere Informationen finden Sie unter ["Zugreifen auf die Steuerungsplatine" auf Seite 14](#).

2 Nehmen Sie die Optionskarte aus der Verpackung.

Warnung - Mögliche Schäden: Vermeiden Sie jede Berührung mit den Kontakten an der Kante der Karte.

- 3** Halten Sie die Karte an den Kanten, und richten Sie die Kunststoffstifte (1) der Karte auf die Öffnungen (2) in der Controller-Platine aus.

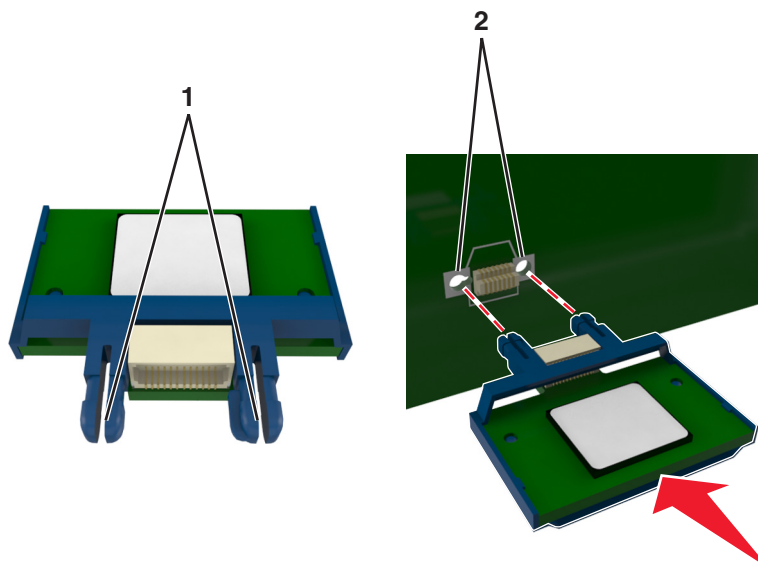

- 4** Drücken Sie die Karte fest in den Steckplatz wie in der Abbildung dargestellt.

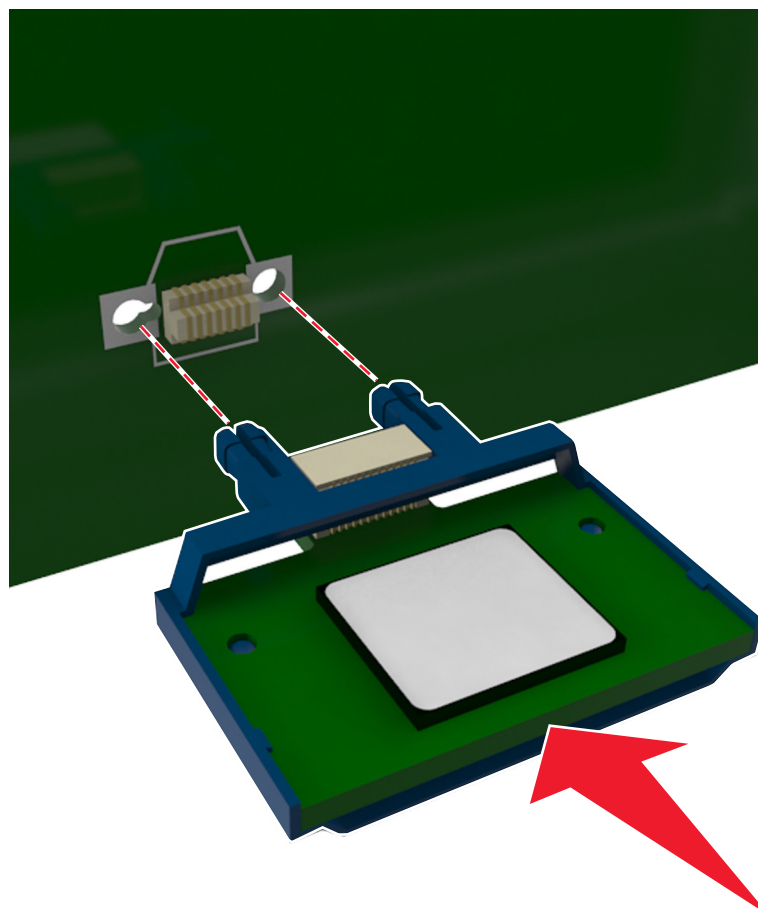

Warnung - Mögliche Schäden: Wird die Karte nicht ordnungsgemäß installiert, kann dies u. U. zu Beschädigungen der Karte und der Controller-Platine führen.

Hinweis: Der Steckverbinder auf der Karte muss über die gesamte Länge bündig an der Controller-Platine anliegen.

- Schließen Sie die Zugangsklappe des Controller-Boards.

Hinweis: Nach der Installation der Druckersoftware und eventueller Hardware-Optionen ist es möglicherweise erforderlich, die Optionen im Druckertreiber manuell hinzuzufügen, um sie für Druckaufträge zur Verfügung zu stellen. Weitere Informationen finden Sie unter "[Hinzufügen verfügbarer Optionen im Druckertreiber](#)" auf [Seite 20](#).

Installieren von Hardwareoptionen

Installieren optionaler Fächer

⚠ VORSICHT - STROMSCHLAGGEFAHR: Wenn Sie nach der Einrichtung des Druckers auf die Steuerungsplatine zugreifen oder optionale Hardware oder Speichermedien installieren, schalten Sie den Drucker aus und ziehen Sie den Netzstecker aus der Steckdose, bevor Sie fortfahren. Wenn andere Geräte an den Drucker angeschlossen sind, schalten Sie diese auch aus und ziehen Sie alle Kabel vom Drucker ab.

- Schalten Sie den Drucker mit dem Netzschalter aus und ziehen Sie das Netzkabel aus der Steckdose.



- Nehmen Sie das Fach aus der Verpackung und entfernen Sie das gesamte Verpackungsmaterial.
- Entfernen Sie das Fach aus dem Unterteil.

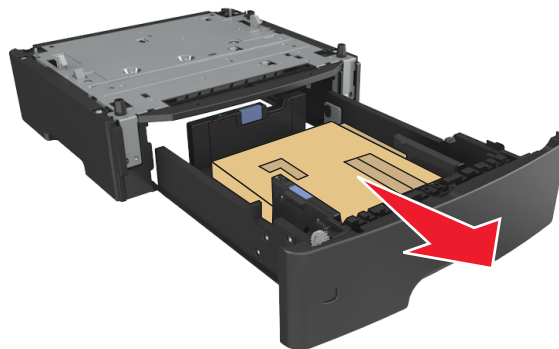

- Entfernen Sie das gesamte Verpackungsmaterial aus dem Fachinneren.

- 5 Schieben Sie das Fach in das Unterteil hinein.
- 6 Legen Sie das Fach in die Nähe des Druckers.
- 7 Richten Sie den Drucker am Fach aus und senken Sie den Drucker vorsichtig in seine Position ab.



- 8 Schließen Sie das Netzkabel an den Drucker und an eine ordnungsgemäß geerdete Steckdose an und schalten Sie den Drucker ein.



Hinweis: Nach der Installation der Druckersoftware und eventueller Hardwareoptionen ist es möglicherweise erforderlich, die Optionen im Druckertreiber manuell hinzuzufügen, um sie für Druckaufträge zur Verfügung zu stellen. Weitere Informationen finden Sie unter ["Hinzufügen verfügbarer Optionen im Druckertreiber" auf Seite 20.](#)

Anschließen von Kabeln

Schließen Sie den Drucker über ein USB- bzw. Parallelkabel an den Computer bzw. über ein Ethernet-Kabel an das Netzwerk an.

Stellen Sie dabei Folgendes sicher:

- Schließen Sie das Kabelende mit USB-Symbol an der entsprechenden USB-Anschlussstelle am Drucker an.
- Schließen Sie das geeignete Parallelkabel an den Parallel-Anschluss an.

- Schließen Sie das geeignete Ethernet-Kabel an den Ethernet-Anschluss an.

Warnung - Mögliche Schäden: Berühren Sie das USB-Kabel, den Netzwerkadapter oder einen der angezeigten Druckbereiche nicht während eines Druckvorgangs. Dies kann zu Datenverlust oder Fehlfunktionen führen.

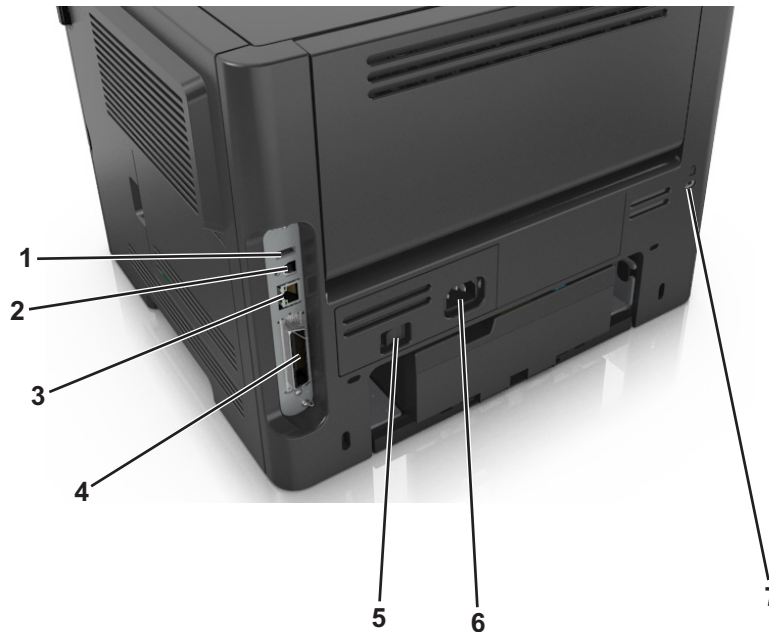

	Element	Funktion
1	USB-Anschluss*	Anschließen eines optionalen WLAN-Adapters.
2	USB-Druckeranschluss	Anschließen des Druckers an einen Computer.
3	Ethernet-Anschluss*	Anschließen des Druckers an ein Netzwerk.
4	Parallel-Anschluss*	Anschließen des Druckers an einen Computer.
5	Netzschalter	Ein- oder Ausschalten des Druckers.
6	Anschluss für Netz Kabel	Anschließen des Druckers an eine elektrische Steckdose.
7	Sicherungsvorrichtung	Anbringen eines Schlosses, um den Drucker an seinem Standort zu sichern.

* Diese Anschlüsse sind nur bei ausgewählten Druckermodellen verfügbar.

Einrichten der Druckersoftware

Installieren des Druckers

- 1 Sie benötigen eine Kopie des Softwareinstallationspakets.
- 2 Führen Sie das Installationsprogramm aus, und folgen Sie den Anweisungen auf dem Computerbildschirm.
- 3 Fügen Sie den Drucker für Macintosh-Benutzer hinzu.

Hinweis: Sie finden die IP-Adresse des Druckers im Abschnitt "TCP/IP" des Menüs "Netzwerk/Berichte".

Installation des Dienstprogramms zur Einrichtung von lokalen Druckern

- 1 Besuchen Sie www.dell.com/support/printers und laden Sie die Software herunter.
- 2 Doppelklicken Sie auf das Softwareinstallationspaket.
- 3 Wählen Sie den Installationstyp aus und klicken Sie dann auf **Installieren**.
- 4 Klicken Sie auf **Installieren**, um den Installationsvorgang zu starten.
- 5 Klicken Sie auf **Zustimmen**, um die Lizenzvereinbarung zu akzeptieren.
- 6 Klicken Sie auf **Fortfahren** und befolgen Sie die Anweisungen auf dem Computerbildschirm.

Hinweise:

- Verwenden Sie das Dienstprogramm zur Einrichtung eines lokalen Druckers, um die Einstellungen für den Tonerauftrag, den Energiesparmodus und das Papierformat für alle Druckaufträge zu ändern. Um diese Einstellungen für einzelne Druckaufträge zu ändern, verwenden Sie die Druckersoftware.
- Dieses Dienstprogramm wird nur auf bestimmten Druckermodellen unterstützt.

Hinzufügen verfügbarer Optionen im Druckertreiber

Für Windows-Benutzer

- 1 Öffnen Sie den Ordner "Drucker", und wählen Sie dann Ihren Drucker aus.
- 2 Öffnen Sie die Druckereigenschaften, und fügen Sie anschließend alle Optionen hinzu, oder installieren Sie sie manuell.
- 3 Wenden Sie die Änderungen an.

Für Macintosh-Benutzer

- 1 Navigieren Sie über die Systemeinstellungen im Apple-Menü zu Ihrem Drucker, und wählen Sie **Optionen und Verbrauchsmaterialien > Treiber**.
- 2 Fügen Sie alle installierten Hardware-Optionen hinzu.
- 3 Wenden Sie die Änderungen an.

Arbeiten im Netzwerk

Hinweise:

- Erwerben Sie einen WLAN-Adapter, bevor Sie den Drucker in einem WLAN-Netzwerk einrichten. Informationen zum Installieren des WLAN-Adapters finden Sie in der mitgelieferten Kurzanleitung.
- Ein Service Set Identifier (SSID) ist ein Name, der einem Drahtlosnetzwerk zugewiesen wurde. WEP (Wired Equivalent Privacy), WPA (Wi-Fi Protected Access), WPA2 und 802.1X - RADIUS bezeichnen Sicherheitstypen, die in einem Netzwerk verwendet werden können.

Vorbereiten der Druckereinrichtung in einem Ethernet-Netzwerk

Zur Konfiguration des Druckers für die Verbindung mit einem Ethernet-Netzwerk sollten Sie vor dem Start folgende Informationen zur Hand haben:

Hinweis: Falls Computern und Druckern vom Netzwerk automatisch IP-Adressen zugewiesen werden, können Sie mit der Druckerinstallation fortfahren.

- Eine gültige, eindeutige IP-Adresse für den Drucker zur Verwendung im Netzwerk
- Das Netzwerkgateway
- Die Netzwerkmaske
- Ein Eigenname für den Drucker (optional)

Hinweis: Der Eigenname eines Druckers erleichtert die Identifizierung des Druckers im Netzwerk. Sie können den standardmäßigen Eigennamen des Druckers verwenden oder einen leichter zu merkenden Namen zuweisen.

Zum Anschluss des Druckers an das Netzwerk sind ein Ethernet-Kabel und ein verfügbarer Anschluss erforderlich, über den der Drucker physisch mit dem Netzwerk verbunden werden kann. Verwenden Sie, wenn möglich, ein neues Netzwerkkabel, um mögliche Probleme durch ein beschädigtes Kabel zu vermeiden.

Vorbereiten der Druckereinrichtung in einem WLAN

Hinweise:

- Vergewissern Sie sich, dass ein WLAN-Adapter in Ihrem Drucker installiert ist und ordnungsgemäß funktioniert.
- Stellen Sie sicher, dass der Zugriffspunkt (WLAN-Router) eingeschaltet und funktionsfähig ist.

Bevor Sie den Drucker für ein WLAN einrichten, müssen Ihnen die folgenden Informationen bekannt sein:

- **SSID** – Die SSID wird auch als Netzwerkname bezeichnet.
- **WLAN-Modus (oder Netzwerkmodus)** – Der Modus ist entweder "Infrastruktur" oder "Ad Hoc".
- **Kanal (für Ad Hoc-Netzwerke):** Bei Infrastrukturnetzwerken ist Auto der Standardkanal.

Auch einige Ad Hoc-Netzwerke benötigen die automatische Einstellung. Informieren Sie sich beim zuständigen Systemsupport-Mitarbeiter, wenn Sie nicht sicher sind, welchen Kanal Sie wählen müssen.

- **Sicherheitsmethode** – Bei der Sicherheitsmethode gibt es drei grundlegende Optionen:
 - WEP-Schlüssel

Wenn Ihr Netzwerk mehr als einen WEP-Schlüssel nutzt, können Sie bis zu vier Schlüssel in die vorgesehenen Felder eingeben. Wählen Sie den Schlüssel aus, der derzeit im Netzwerk genutzt wird, d. h. wählen Sie den standardmäßigen WEP-Sendeschlüssel aus.

oder
 - WPA- oder WPA2-Pre-Shared-Schlüssel/Passphrase

WPA beinhaltet eine Verschlüsselung als zusätzliche Sicherheitsebene. Hier stehen AES oder TKIP zur Auswahl. Die Verschlüsselung muss am Router und am Drucker gleich eingestellt sein. Andernfalls kann der Drucker nicht über das Netzwerk kommunizieren.
 - 802.1X–RADIUS

Wenn Sie den Drucker in einem 802.1X-Netzwerk installieren, benötigen Sie möglicherweise Folgendes:

 - Authentifizierungstyp
 - Innerer Authentifizierungstyp
 - 802.1X-Benutzername und Passwort
 - Zertifikate
 - Keine Sicherheit

Wenn Ihr WLAN-Netzwerk keinen Sicherheitstyp verwendet, haben Sie keinerlei Informationen zur Sicherheit.

Hinweis: Die Nutzung eines ungesicherten WLAN-Netzwerks wird nicht empfohlen.

Hinweise:

- ^Starten Sie das WLAN-Dienstprogramm des Netzwerkadapters Ihres Computers und suchen Sie nach dem Netzwerknamen, falls Sie die SSID des Netzwerks nicht kennen, mit dem der Computer verbunden ist. Wenn Sie die SSID oder die Sicherheitsinformationen Ihres Netzwerks nicht finden, schlagen Sie in der Dokumentation für den Zugriffspunkt nach oder wenden Sie sich an den Systemadministrator.
- Wie Sie den WPA/WPA2-Pre-Shared-Schlüssel/Passphrase für das WLAN ermitteln, können Sie der im Lieferumfang des Zugriffspunkts enthaltenen Dokumentation entnehmen. Sie können sich auch auf der Webseite des Zugriffspunkts informieren oder sich an den Systemadministrator wenden.





Verbinden des Druckers mit einem WLAN mithilfe von Wi-Fi Protected Setup

Bevor Sie den Drucker mit einem WLAN verbinden, stellen Sie Folgendes sicher:

- Der Zugriffspunkt (WLAN-Router) ist WPS (Wi-Fi Protected Setup)-zertifiziert oder WPS-kompatibel. Weitere Informationen finden Sie in der Dokumentation zum Zugriffspunkt.
- Ein im Drucker installierter WLAN-Adapter ist ordnungsgemäß angeschlossen und funktionsbereit. Weitere Informationen finden Sie in der Kurzanleitung, die im Lieferumfang des WLAN-Adapters enthalten ist.

Verwenden der Konfiguration auf Tastendruck







1 Wechseln Sie auf dem Druckerbedienfeld zu:

 >Netzwerk/Anschlüsse >  >Netzwerk [x] >  >Konfiguration Netzwerk [x] >  >WLAN >  >Wi-Fi Protected Setup >  >Tastendruck-Methode starten > 

2 Befolgen Sie die Anweisungen auf dem Display des Druckers.

Verwenden der PIN (persönliche Identifikationsnummer)

1 Wechseln Sie auf dem Druckerbedienfeld zu:

 >Netzwerk/Anschlüsse >  >Netzwerk [x] >  >Konfiguration Netzwerk [x] >  >WLAN >  >Wi-Fi Protected Setup >  >PIN-Methode starten > 

2 Kopieren Sie die achtstellige WPS-PIN.

3 Öffnen Sie einen Webbrowser und geben Sie die IP-Adresse Ihres Zugriffspunkts in das Adressfeld ein.

Hinweise:

- Die IP-Adresse wird in vier Zahlengruppen angezeigt, die durch Punkte voneinander abgetrennt sind.
Beispiel: 123.123.123.123.
- Wenn Sie einen Proxyserver verwenden, deaktivieren Sie ihn vorübergehend, um die Webseite ordnungsgemäß zu laden.

4 Rufen Sie die WPS-Einstellungen auf. Weitere Informationen finden Sie in der Dokumentation zum Zugriffspunkt.

5 Geben Sie die achtstellige PIN ein und speichern Sie die Einstellung.

Verbinden des Drucker mit einem WLAN mithilfe der Druckersoftware

Hinweise:

- Stellen Sie sicher, dass der Drucker eingeschaltet ist.
- Vergewissern Sie sich, dass der im Drucker installierte WLAN-Adapter funktionsbereit ist. Informationen zum Installieren des WLAN-Adapters finden Sie in der mitgelieferten Kurzanleitung.

Verwenden des Wireless Setup Utility (nur Windows)

1 Überprüfen Sie, ob die Druckersoftware bereits installiert ist.

2 Verwenden Sie den Suchbefehl im Startmenü, um den Startbildschirm des Druckers zu finden.

3 Öffnen Sie den Startbildschirm des Druckers, und klicken Sie auf **Einstellungen >Wireless Setup Utility**.

4 Befolgen Sie die Schritte auf dem Computerbildschirm.

Verwenden des Assistenten zur WLAN-Einrichtung (nur Macintosh)

Der Assistent zur WLAN-Einrichtung bietet folgende Möglichkeiten:

- Konfigurieren des Druckers für den Anschluss an ein vorhandenes WLAN.
- Hinzufügen des Druckers zu einem vorhandenem Ad-Hoc-Netzwerk.
- Ändern der WLAN-Einstellungen nach der Installation.
- Installieren des Druckers auf zusätzlichen Netzwerkcomputern.

Installieren des Assistenten zur WLAN-Einrichtung

1 Rufen Sie die Dell Supportwebsite unter www.dell.com/support/printers auf.

2 Laden Sie die neueste Version des Assistenten zur WLAN-Einrichtung herunter.

- 3 Doppelklicken Sie auf das heruntergeladene Softwareinstallationspaket.
- 4 Befolgen Sie die Anweisungen auf dem Computerbildschirm.

Starten des Assistenten zur WLAN-Einrichtung

Hinweise:

- Überprüfen Sie, ob der Drucker eingeschaltet ist.
 - Vergewissern Sie sich, dass im Drucker ein ordnungsgemäß funktionierender WLAN-Adapter installiert ist.
- 1 Wechseln Sie im Finder zu:
Programme > Druckerordner auswählen
 - 2 Doppelklicken Sie auf **Assistent zur WLAN-Einrichtung** und befolgen Sie die Anweisungen auf dem Computerbildschirm.

Hinweis: Klicken Sie auf , wenn während der Ausführung der Anwendung Probleme auftreten.

Verbinden des Druckers mit einem WLAN mit dem Embedded Web Server

Stellen Sie zu Beginn Folgendes sicher:

- Der Drucker ist vorübergehend mit einem Ethernet-Netzwerk verbunden.
 - Ein WLAN-Adapter ist in Ihrem Drucker installiert und funktioniert ordnungsgemäß. Mehr Informationen finden Sie auf dem Anweisungsblatt für den WLAN-Adapter.
- 1 Öffnen Sie einen Webbrowser, und geben Sie die IP-Adresse des Druckers in das Adressfeld ein.

Hinweise:

- Zeigen Sie die IP-Adresse des Druckers auf dem Druckerbedienfeld an. Die IP-Adresse wird in vier Zahlengruppen angezeigt, die durch Punkte voneinander abgetrennt sind. Beispiel: 123.123.123.123.
 - Wenn Sie einen Proxyserver verwenden, deaktivieren Sie ihn vorübergehend, um die Webseite ordnungsgemäß zu laden.
- 2 Klicken Sie auf **Einstellungen** > **Netzwerk/Anschlüsse** > **WLAN**.
 - 3 Ändern Sie die Einstellungen, sodass sie mit den Einstellungen des Zugriffspunkts (WLAN-Routers) übereinstimmen.
Hinweis: Achten Sie darauf, die richtige SSID einzugeben.
 - 4 Klicken Sie auf **Senden**.
 - 5 Schalten Sie den Drucker aus und ziehen Sie das Ethernet-Kabel ab. Warten Sie mindestens fünf Sekunden und schalten Sie anschließend den Drucker wieder ein.
 - 6 Um zu prüfen, ob Ihr Drucker mit dem Netzwerk verbunden ist, drucken Sie eine Netzwerk-Konfigurationsseite. Überprüfen Sie im Abschnitt "Netzwerkkarte [x]", ob der Status "Verbunden" lautet.

Überprüfen der Druckereinrichtung

Drucken einer Seite mit Menüeinstellungen

Sie können eine Seite mit den Menüeinstellungen drucken, um die aktuellen Menüeinstellungen und die korrekte Installation der Druckeroptionen zu überprüfen.

Hinweis: Wenn Sie keine Änderungen an den Menüeinstellungen vorgenommen haben, werden auf der Seite mit den Menüeinstellungen alle Werksvorgaben aufgeführt. Wenn Sie Menüeinstellungen auswählen und ändern, werden die Werksvorgaben durch *benutzerdefinierte Standardeinstellungen* ersetzt. Eine benutzerdefinierte Standardeinstellung wird solange verwendet, bis Sie das Menü wieder aufrufen und den entsprechenden Wert ändern.

Wechseln Sie auf dem Druckerbedienfeld zu:



Drucken einer Netzwerk-Konfigurationsseite

Wenn der Drucker in ein Netzwerk eingebunden ist, drucken Sie zur Überprüfung der Netzwerkverbindung eine Netzwerk-Konfigurationsseite. Auf dieser Seite finden Sie außerdem wichtige Informationen für die Konfiguration des Netzwerkdrucks.

- 1 Wechseln Sie auf dem Druckerbedienfeld zu:



Hinweis: Wenn ein optionaler interner Druckserver installiert ist, wird **Netzwerk [x] Konfigurationsseite drucken** angezeigt.

- 2 Überprüfen Sie im ersten Abschnitt der Netzwerk-Konfigurationsseite, ob als Status "Verbunden" angegeben ist. Wenn der Status Nicht verbunden lautet, ist möglicherweise der LAN-Drop nicht aktiv oder das Netzwerkkabel fehlerhaft. Wenden Sie sich zur Problemlösung an den zuständigen Systemsupport-Mitarbeiter, und drucken Sie eine weitere Netzwerk-Konfigurationsseite.

Einlegen von Papier und Spezialdruckmedien

Die Auswahl und die Handhabung von Papier und Spezialdruckmedien können sich auf die Zuverlässigkeit des Drucks auswirken. Weitere Informationen finden Sie unter "[Vermeiden von Papierstaus](#)" auf Seite 100 und "[Aufbewahren von Papier](#)" auf Seite 43.

Einstellen von Papierformat und Papiersorte

1 Wechseln Sie auf dem Druckerbedienfeld zu:



2 Wählen Sie **Fach [x] Format** oder **Fach [x] Sorte** und drücken Sie dann **OK**.

3 Ändern Sie die Einstellung für das Papierformat oder die Sorte und drücken Sie **OK**.

Hinweise:

- Die Papierformateinstellungen für das Standard-250-Blatt-Fach (Fach 1), das optionale 550-Blatt-Fach (Fach 2) und die Universalzuführung müssen manuell über das Menü "Papierformat" festgelegt werden.
- Die Werksvorgabe für die Papiersorte von Fach 1 ist "Normalpapier".
- Die Werksvorgabe für die Papiersorte für die Universalzuführung lautet "Benutzersorte 6".
- Die Einstellung der Papiersorte muss für alle Fächer manuell vorgenommen werden.

Konfigurieren des Papierformats "Universal"

Das Papierformat "Universal" ist eine benutzerdefinierte Einstellung, bei der Sie auf Papierformaten drucken können, die nicht in den Druckeremenüs voreingestellt sind.

Hinweise:

- Das größte unterstützte Papierformat für "Universal" hat die Maße 216 x 355,6 mm (8,5 x 14 Zoll).
- Das kleinste Papierformat für "Universal", das von der Universalzuführung unterstützt wird, hat die Maße 76 x 127 mm (3 x 5 Zoll). Das kleinste Papierformat für "Universal", das vom optionalen Fach unterstützt wird, hat die Maße 183 x 210 mm (7,2 x 8,3 Zoll).

Wechseln Sie auf dem Druckerbedienfeld zu:



Geben Sie Breite und Höhe des Papierformats an

1 Wechseln Sie auf dem Druckerbedienfeld zu:



2 Drücken Sie die Pfeiltasten, bis **Hochformat Höhe** oder **Hochformat Breite** angezeigt wird und drücken Sie dann **OK**.

3 Ändern Sie die Einstellungen und drücken Sie **OK**.

Verwenden der Standardablage und des Papieranschlags

Die Standardablage fasst bis zu 150 Blatt Papier mit einem Gewicht von 75 g/m². Ausdrücke werden mit der Druckseite nach unten aufgenommen. Die Standardablage verfügt über einen Papieranschlag, durch den verhindert wird, dass das gestapelte Papier nach vorne aus der Ablage gleitet.

Ziehen Sie am Papieranschlag, um diesen zu öffnen.



Hinweis: Achten Sie beim Umsetzen des Druckers darauf, dass der Papieranschlag geschlossen ist.

Einlegen von Medien in Fächer

⚠ VORSICHT - VERLETZUNGSGEFAHR: Um zu vermeiden, dass die Komponenten instabil werden, legen Sie die Medien in jedes Fach einzeln ein. Alle anderen Fächer sollten bis zu ihrem Einsatz geschlossen bleiben.

1 Ziehen Sie das Fach vollständig heraus.

Hinweis: Nehmen Sie keine Fächer heraus, während ein Druckauftrag ausgeführt wird oder wenn die Meldung **Belegt** im Druckerdisplay angezeigt wird. Dies kann zu einem Papierstau führen.



2 Drücken Sie den Breitenführungshebel zusammen und schieben Sie ihn an die richtige Position für das einzulegende Papierformat.

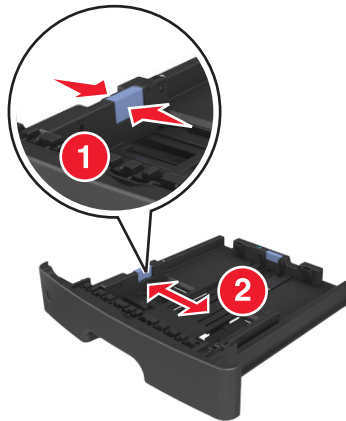

- 3** Drücken Sie den Längsführungshebel zusammen und schieben Sie ihn an die richtige Position für das einzulegende Papierformat.

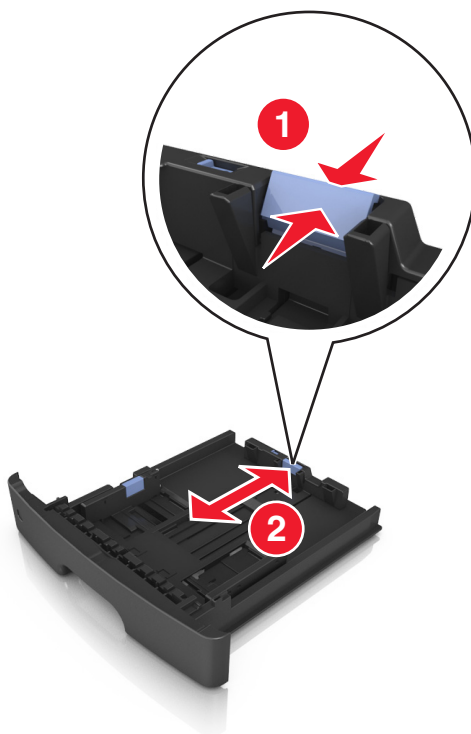

Hinweise:

- Drücken Sie den Längsführungshebel zusammen und schieben Sie ihn für einige Papierformate wie Letter, Legal und A4 rückwärts, um ihn an die Länge des einzulegenden Papierformats anzupassen.
- Wenn Sie Papier im A6-Format in das Standardfach einlegen, drücken Sie den Längsführungshebel zusammen und schieben ihn zur Mitte des Fachs in die Position für das A6-Format.
- Die Breiten- und Längsführungen müssen auf die Papierformatmarkierungen unten im Fach ausgerichtet sein.

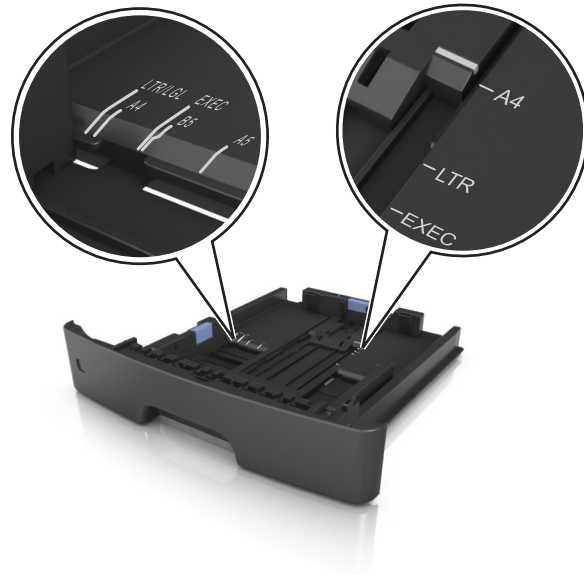

- 4 Biegen Sie den Stapel in beide Richtungen, um die Blätter voneinander zu lösen, und fächern Sie den Stapel auf. Das Papier darf nicht geknickt oder geknittert werden. Gleichen Sie die Kanten auf einer ebenen Fläche an.

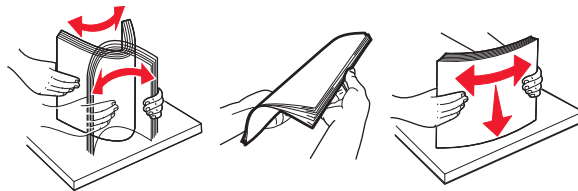

- 5 Legen Sie den Papierstapel ein.

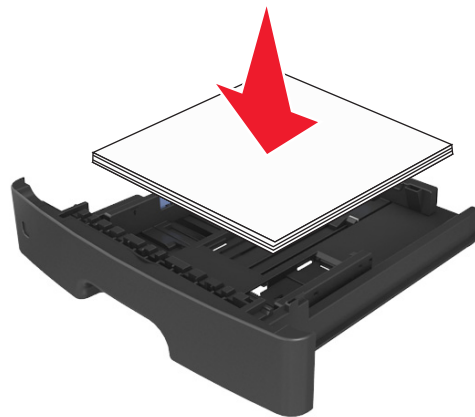

Hinweise:

- Legen Sie die Medien bei Verwendung von recyceltem oder vorgedrucktem Papier mit der zu bedruckenden Seite nach unten ein.
- Legen Sie vorgelochtes Papier so ein, dass die Lochungen an der Oberkante zur Vorderseite des Fachs weisen.

- Legen Sie Briefbögen mit der Druckseite nach unten so ein, dass die obere Blattkante zur Vorderseite des Fachs weist. Legen Sie Briefbögen für den beidseitigen Druck mit der Druckseite nach oben und der unteren Kante nach vorne und in das Fach ein.
- Stellen Sie sicher, dass der Papierstapel nicht über die Markierung für maximale Papierfüllung an der Seite der Breitenführung hinausragt.

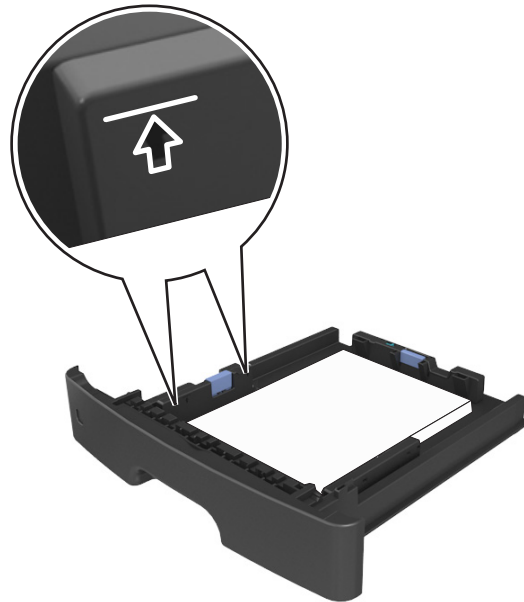

6 Setzen Sie die Zuführung ein.



7 Stellen Sie Papierformat und die Papiersorte auf dem Druckerbedienfeld im Menü "Papier" entsprechend dem in das Fach eingelegten Papier ein.

Hinweis: Stellen Sie das Papierformat und die Papiersorte richtig ein, um Papierstaus und Probleme mit der Druckqualität zu vermeiden.

Einlegen von Druckmedien in die Universalzuführung

Verwenden Sie die Universalzuführung, um verschiedene Papierformate und -sorten bzw. Spezialdruckmedien wie Karten, Folien und Briefumschläge zu bedrucken. Sie können die Universalzuführung auch für einseitige Druckaufträge auf Briefbögen verwenden.

- 1 Öffnen Sie die Universalzuführung.

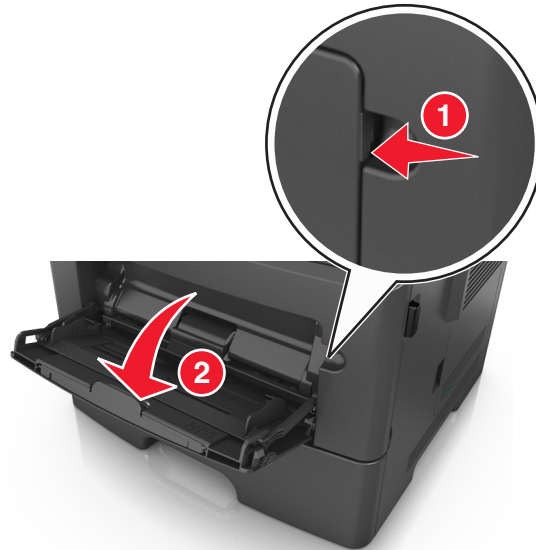

- a Ziehen Sie die Verlängerung der Universalzuführung aus.

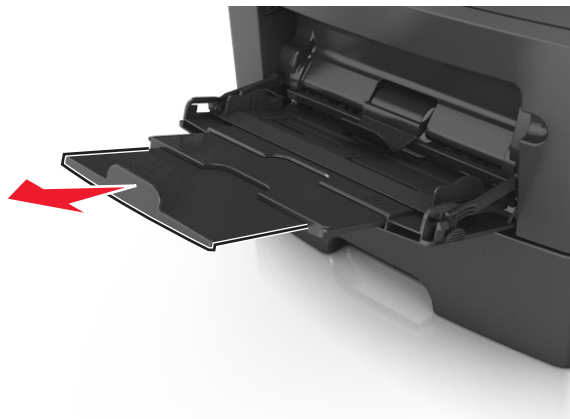

- b Ziehen Sie die Verlängerung vorsichtig aus, bis die Universalzuführung vollständig herausgezogen und geöffnet ist.



- 2 Drücken Sie den Hebel an der linken Breitenführung zusammen und schieben Sie die Führungen an die für das eingelegte Papier vorgesehene Position.

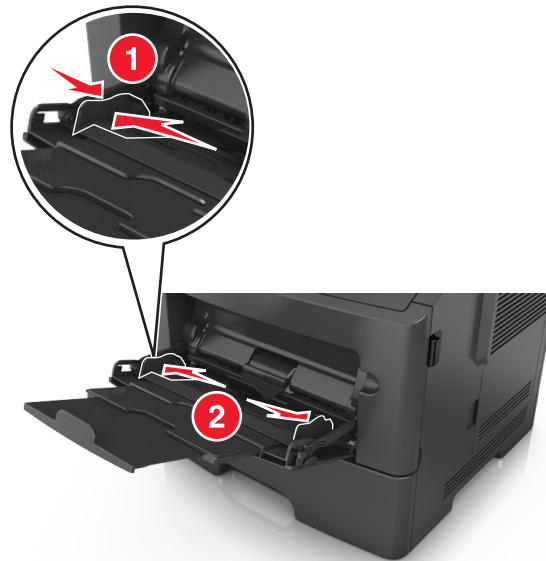

- 3 Bereiten Sie das einzulegende Papier oder Spezialdruckmedium vor.

- Biegen Sie den Papierstapel in beide Richtungen, um die Blätter voneinander zu lösen, und fächern Sie den Stapel auf. Das Papier darf nicht geknickt oder geknittert werden. Gleichen Sie die Kanten auf einer ebenen Fläche an.

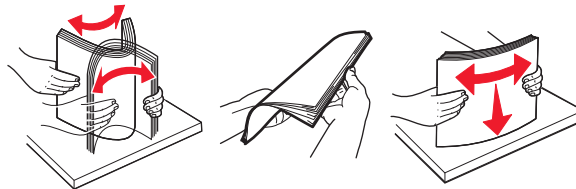

- Halten Sie Folien an den Kanten. Biegen Sie den Stapel Folien in beide Richtungen, um die Folien voneinander zu lösen, und fächern Sie den Stapel auf. Gleichen Sie die Kanten auf einer ebenen Fläche an.

Hinweis: Vermeiden Sie jede Berührung mit der Druckseite von Folien. Achten Sie darauf, dass Sie die Folien nicht zerkratzen.

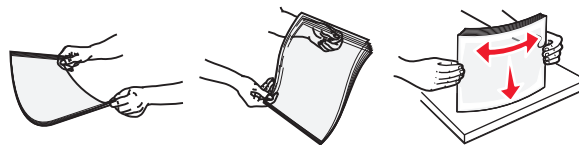

- Biegen Sie den Stapel Umschläge in beide Richtungen, um die Umschläge voneinander zu lösen, und fächern Sie den Stapel auf. Gleichen Sie die Kanten auf einer ebenen Fläche an.



- 4 Legen Sie das Papier oder die Spezialdruckmedien in das Fach ein.

Hinweise:

- Legen Sie Papier oder Spezialdruckmedien nicht mit Gewalt in die Universalzuführung ein.
- Stellen Sie sicher, dass das Papier bzw. die Spezialdruckmedien die Markierung für die maximale Füllhöhe an den Papierführungen nicht überschreiten. Durch Überladen der Zuführung können Papierstaus entstehen.



- Legen Sie Papier, Folien und Karten so ein, dass die empfohlene Druckseite nach oben weist und die Oberkante zuerst in den Drucker eingezogen wird. Weitere Information zum Einlegen von Folien finden Sie auf der Verpackung der Folie.

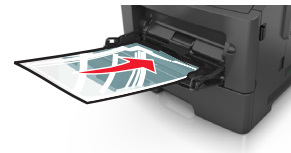

Hinweis: Achten Sie beim Einlegen von Papier im A6-Format darauf, dass die Verlängerung der Universalzuführung leicht am Rand des Papiers anliegt, damit die letzten Blätter gehalten werden.

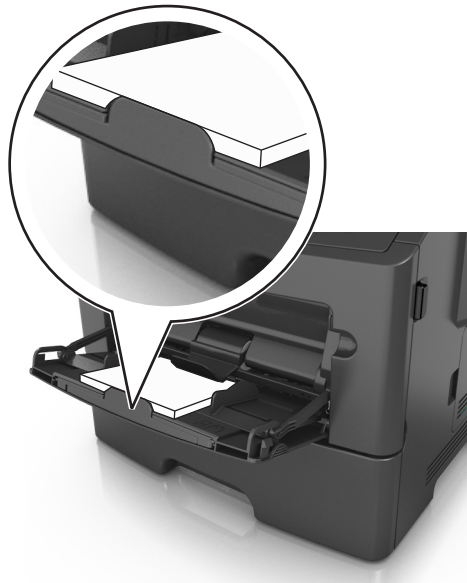

- Legen Sie Briefbögen so ein, dass die Druckseite nach oben weist und die Oberkante zuerst in den Drucker eingezogen wird. Legen Sie Briefbögen beim beidseitigen Druck (Duplex) so ein, dass die Druckseite nach unten weist und die Unterkante zuerst in den Drucker eingezogen wird.



- Legen Sie Briefumschläge mit der Umschlagklappe nach unten so ein, dass die Umschlagklappe zur linken Seite weist.



Warnung - Mögliche Schäden: Es dürfen keine Briefumschläge mit Briefmarken, Metallklammern, Haken, Fenstern, Fütterung oder selbstklebenden Aufklebern verwendet werden. Durch solche Briefumschläge kann der Drucker schwer beschädigt werden.

- 5 Stellen Sie Papierformat und -sorte auf dem Druckerbedienfeld im Menü "Papier" entsprechend dem in die Universalzuführung eingelegten Papier oder Spezialdruckmedium ein.

Verbinden und Trennen von Fächern

Wenn das Papierformat und die Papiersorte in mindestens zwei Fächern identisch sind, werden diese Fächer vom Drucker automatisch verbunden. Sobald ein verbundenes Fach geleert ist, wird Papier aus dem nächsten verbundenen Fach eingezogen. Es wird empfohlen, unterschiedlichen Papiersorten, wie z. B. Briefbögen und Normalpapier in verschiedenen Farben, eindeutige Namen zuzuweisen, damit die Fächer, in denen diese Papiersorten enthalten sind, nicht automatisch verbunden werden.

Verbinden und Trennen von Fächern

Über den Embedded Web Server

- 1 Öffnen Sie einen Webbrowser, und geben Sie die IP-Adresse des Druckers in das Adressfeld ein.

Hinweise:

- Zeigen Sie die IP-Adresse des Druckers im Abschnitt "TCP/IP" des Menüs "Netzwerk/Anschlüsse" an. Die IP-Adresse wird in vier Zahlengruppen angezeigt, die durch Punkte voneinander abgetrennt sind. Beispiel: 123.123.123.123.
- Wenn Sie einen Proxyserver verwenden, deaktivieren Sie ihn vorübergehend, um die Webseite ordnungsgemäß zu laden.

- 2 Klicken Sie auf **Einstellungen >Menü "Papier"**.

- 3 Ändern Sie die Facheinstellungen, um Papierformat und -sorte für das Fach anzugeben.

- Damit Fächer verbunden werden können, müssen das Papierformat und die Papiersorte im Fach mit denen im anderen Fach identisch sein.
- Damit Fächer nicht verbunden werden, dürfen das Papierformat und die Papiersorte im Fach *nicht* mit denen im anderen Fach identisch sein.

- 4 Klicken Sie auf **Senden**.

Über die Druckereinstellungen auf dem Computer

Rufen Sie das Menü "Papier" abhängig vom Betriebssystem über das Dienstprogramm zur Einrichtung von lokalen Druckern oder über die Druckereinstellungen auf.

Hinweis: Die Einstellungen für das Papierformat und die Papiersorte des Fachs können auch am Druckerbedienfeld festgelegt werden. Weitere Informationen finden Sie unter "[Einstellen von Papierformat und Papiersorte](#)" auf [Seite 26](#).

Warnung - Mögliche Schäden: Das in das Fach eingelegte Papier sollte dem benutzerdefinierten Namen für die Papiersorte entsprechen, der auf dem Drucker zugewiesen wurde. Die Temperatur der Fixierstation variiert je nach angegebener Papiersorte. Wenn die Einstellungen nicht ordnungsgemäß konfiguriert sind, können Druckprobleme auftreten.

Konfigurieren einer benutzerdefinierten Papiersorte

Über den Embedded Web Server

- 1 Öffnen Sie einen Webbrowser, und geben Sie die IP-Adresse des Druckers in das Adressfeld ein.

Hinweise:

- Drucken Sie eine Netzwerk-Konfigurationsseite oder Menüeinstellungsseite und suchen Sie die IP-Adresse im Abschnitt "TCP/IP". Die IP-Adresse wird in vier Zahlengruppen angezeigt, die durch Punkte voneinander abgetrennt sind. Beispiel: 123.123.123.123.
- Wenn Sie einen Proxyserver verwenden, deaktivieren Sie ihn vorübergehend, um die Webseite ordnungsgemäß zu laden.

2 Klicken Sie auf **Einstellungen >Menü "Papier" >Benutzerdefinierte Sorten**.

3 Wählen Sie einen Namen für die benutzerdefinierte Papiersorte aus und wählen Sie dann eine benutzerdefinierte Papiersorte aus.

Hinweis: Die Werksvorgabe für alle definierten Benutzersorten lautet "Normalpapier".

4 Klicken Sie auf **Übernehmen**.

Über die Druckereinstellungen auf dem Computer

Rufen Sie das Menü "Benutzerdefiniert" abhängig vom Betriebssystem über das Dienstprogramm zur Einrichtung von lokalen Druckern oder über die Druckereinstellungen auf.

Zuweisen einer benutzerdefinierten Papiersorte**Über den Embedded Web Server**

1 Öffnen Sie einen Webbrowser, und geben Sie die IP-Adresse des Druckers in das Adressfeld ein.

Hinweise:

- Drucken Sie eine Netzwerk-Konfigurationsseite oder Menüeinstellungsseite und suchen Sie die IP-Adresse im Abschnitt "TCP/IP". Die IP-Adresse wird in vier Zahlengruppen angezeigt, die durch Punkte voneinander abgetrennt sind. Beispiel: 123.123.123.123.
- Wenn Sie einen Proxyserver verwenden, deaktivieren Sie ihn vorübergehend, um die Webseite ordnungsgemäß zu laden.

2 Klicken Sie auf **Einstellungen >Menü "Papier"**.

3 Wählen Sie im Abschnitt "Fachkonfiguration" eine Papierquelle und wählen Sie anschließend in der Spalte für die Papiersorte eine benutzerdefinierte Papiersorte aus.

4 Klicken Sie auf **Übernehmen**.

Über die Druckereinstellungen auf dem Computer

Rufen Sie das Menü "Papier" abhängig vom Betriebssystem über das Dienstprogramm zur Einrichtung von lokalen Druckern oder über die Druckereinstellungen auf.

Anleitung für Papier und Spezialdruckmedien

Richtlinien für Papier

Durch die Auswahl des richtigen Papiers oder Spezialdruckmedien lassen sich Druckprobleme vermeiden. Um eine optimale Druckqualität zu erzielen, fertigen Sie Probedrucke auf dem jeweiligen Papier oder Spezialdruckmedium an, bevor Sie größere Mengen davon kaufen.

Papiereigenschaften

Die folgenden Papiereigenschaften beeinflussen die Druckqualität und die Zuverlässigkeit des Druckers. Es wird empfohlen, diese Eigenschaften bei der Beurteilung neuen Papiers zu beachten.

Gewicht

Aus den Druckerfächern kann Papier mit einem Gewicht bis zu 120 g/m² und vertikaler Faserrichtung automatisch eingezogen werden. Aus der Universalzuführung kann Papier mit einem Gewicht bis zu 163 g/m² und vertikaler Faserrichtung automatisch eingezogen werden. Papier unter 60 g/m² ist u. U. nicht fest genug, um richtig eingezogen zu werden, sodass Papierstaus verursacht werden können. Verwenden Sie für optimale Druckergebnisse Papier mit einem Gewicht von 75 g/m² und vertikaler Faserrichtung. Bei Verwendung von Papier mit einem Format unter 182 x 257 mm (7,2 x 10,1 Zoll) sollte das Gewicht des Papiers mindestens 90 g/m² betragen.

Hinweis: Der beidseitige Druck wird nur für Feinpostpapier mit einem Gewicht von 60–90-g/m² unterstützt.

Gewelltes Papier

Unter "gewellt" versteht man die Neigung von Papier, sich an den Kanten zu wellen. Übermäßig gewelltes Papier kann Probleme bei der Papierzufuhr verursachen. Da das Papier im Drucker hohen Temperaturen ausgesetzt ist, kann es sich auch nach dem Druckvorgang wellen. Wenn Sie Papier unverpackt in einer heißen, feuchten, kalten oder trockenen Umgebung aufbewahren, kann sich das Papier sogar in den Fächern vor dem Druckvorgang wellen, wodurch Einzugsprobleme verursacht werden können.

Glättegrad

Der Glättegrad von Papier hat direkten Einfluss auf die Druckqualität. Wenn Papier zu rau ist, kann der Toner nicht richtig auf dem Papier fixiert werden. Wenn das Papier zu glatt ist, können Einzugsprobleme oder Probleme mit der Druckqualität auftreten. Verwenden Sie Papier mit einem Glättewert zwischen 100 und 300 Sheffield-Punkten, wobei die beste Druckqualität bei einer Glätte zwischen 150 und 250 Sheffield-Punkten erzielt wird.

Feuchtigkeitsgehalt

Der Feuchtigkeitsgehalt des Papiers beeinflusst die Druckqualität und die Fähigkeit des Druckers, das Papier ordnungsgemäß einzuziehen. Bewahren Sie Papier in der Originalverpackung auf, bis Sie es verwenden. Damit wird das Papier weniger Feuchtigkeitsschwankungen ausgesetzt, die sich negativ auf die Qualität des Papiers auswirken können.

Lagern Sie Papier 24 bis 48 Stunden vor dem Druck in der Originalverpackung in der gleichen Umgebung wie der Drucker. Dehnen Sie die Zeit auf mehrere Tage aus, wenn die Lager- oder Transportumgebung stark von der Druckerumgebung abweicht. Bei dickem Papier ist möglicherweise ebenfalls ein längerer Aufbereitungszeitraum erforderlich.

Faserrichtung

Die Faserrichtung bezeichnet die Ausrichtung der Papierfasern in einem Blatt Papier. Dabei wird zwischen der *vertikalen* Faserrichtung (längs zum Papier) und der *horizontalen* Faserrichtung (quer zum Papier) unterschieden.

Für Feinpostpapier mit einem Gewicht von 60 bis 90 g/m² wird die Verwendung von Papier mit vertikaler Faserrichtung empfohlen.

Fasergehalt

Die meisten hochwertigen xerografischen Papiere bestehen aus 100 % chemisch zerfasertem Holz. Dieser Gehalt gibt dem Papier eine hohe Stabilität, sodass weniger Probleme bei der Papierzufuhr auftreten und eine höhere Druckqualität erzielt wird. Papier, das Fasern wie z. B. Baumwolle enthält, kann sich negativ auf die Papierhandhabung auswirken.

Unzulässige Papiersorten

Die folgenden Papiersorten sollten nicht für den Drucker verwendet werden:

- Chemisch behandeltes Papier, das zum Erstellen von Kopien ohne Kohlepapier gedacht ist (auch als selbstdurchschreibendes Papier, kohlefreies Durchschlagpapier oder kohlepapierfreies Papier bezeichnet)
- Vordrucktes Papier, das mit Chemikalien hergestellt wurde, die den Drucker verunreinigen können
- Vordrucktes Papier, das durch die Temperatur in der Druckerfixierstation beeinträchtigt werden kann
- Vordrucktes Papier, bei dem eine Registereinstellung (genaue Druckposition auf der Seite) von weniger als ±2,5 mm (±0,10 Zoll) erforderlich ist, wie z. B. bei OCR-Formularen (Optical Character Recognition = optische Zeichenerkennung)

In einigen Fällen kann die Registereinstellung mit der Softwareanwendung geändert werden, um folgende Formulare zu bedrucken:

- Beschichtetes Papier (korrekturgeeignetes Feinpostpapier), synthetisches Papier, Thermopapier
- Papier mit rauen Kanten, Papier mit einer rauen oder stark strukturierten Oberfläche sowie gewelltes Papier
- Recycling-Papier, das nicht EN12281:2002 (europäisch) entspricht
- Papier mit einem Gewicht unter 60 g/m²
- Mehrteilige Formulare oder Dokumente

Auswählen des Papiers

Durch die Verwendung des geeigneten Papiers können Papierstaus vermieden und ein störungsfreier Druck gewährleistet werden.

So vermeiden Sie Papierstaus und schlechte Druckqualität:

- Verwenden Sie *stets* neues, unbeschädigtes Papier.
- Achten Sie vor dem Einlegen auf die empfohlene Druckseite des Papiers. Ein entsprechender Hinweis befindet sich normalerweise auf der Verpackung des Papiers.
- Verwenden Sie *kein* Papier, das manuell zugeschnitten wurde.
- Legen Sie *keine* unterschiedlichen Papierformate, -sorten und -gewichte in ein Fach ein. Dadurch werden Papierstaus verursacht.
- Verwenden Sie *kein* beschichtetes Papier, es sei denn, es ist speziell für den elektrofotografischen Druck vorgesehen.

Auswählen vorgedruckter Formulare und Briefbögen

Beachten Sie beim Auswählen von vorgedruckten Formularen und Briefbögen die folgenden Richtlinien:

- Verwenden Sie bei Papiergewichten von 60 bis 90 g/m² Papier mit vertikaler Faserrichtung.
- Verwenden Sie nur Formulare und Briefbögen, die im Offset-Lithographie-Verfahren oder im Gravurdruckverfahren bedruckt wurden.
- Vermeiden Sie Papier mit einer rauen oder stark strukturierten Oberfläche.

Verwenden Sie Papier, das mit hitzebeständigen und für die Verwendung in Xerokopierern vorgesehenen Farben bedruckt wurde. Die Farbe muss Temperaturen von bis zu 230 °C standhalten können, ohne dass ein Schmelzprozess eintritt oder gefährliche Dämpfe freigesetzt werden. Verwenden Sie Farben, die nicht durch das Harz im Toner beeinträchtigt werden. Farben auf Oxidations- oder Ölbasis erfüllen diese Anforderungen in der Regel; für Latexfarben gilt das möglicherweise nicht. Wenden Sie sich im Zweifelsfall an den Papierlieferanten.

Vorgedrucktes Papier (beispielsweise Briefbögen) muss Temperaturen von bis zu 230 °C standhalten können, ohne dass ein Schmelzprozess eintritt oder gefährliche Dämpfe freigesetzt werden.

Verwenden von Recyclingpapier und anderen Papieren

Die Verwendung von speziell für (elektrofotografische) Laserdrucker hergestelltem Recyclingpapier für Ihren Drucker ist möglich. Es kann jedoch nicht allgemein gesagt werden, dass Recyclingpapier grundsätzlich gut eingezogen wird.

Generell gelten die folgenden Richtlinien für die Eigenschaften von Recyclingpapier:

- Höhe des Altpapieranteils (Wir testen Papier mit einem Altpapieranteil von bis zu 100 %.)
- Temperatur- und Luftfeuchtigkeitsbedingungen (Die Testkammern simulieren die klimatischen Bedingungen aus allen Ländern der Welt.)
- Feuchtigkeitsgehalt (Der Feuchtigkeitsgehalt für Büropapier sollte bei 4-5 % liegen.)
- Biege- und Zugfestigkeit (Biege- und Zugfestigkeit bedeuten eine optimale Zuführung durch den Drucker.)
- Stärke (hat Auswirkungen darauf, wie viele Blätter in ein Fach eingelegt werden können)
- Oberflächenrauheit (gemessen in Sheffield-Einheiten, hat Auswirkungen auf die Klarheit des Druckbildes und die Fixierung des Toners auf dem Papier)
- Oberflächenreibungsfaktor (gibt an, wie leicht sich die einzelnen Blätter trennen lassen)
- Faserrichtung und Formation (hat Auswirkungen auf die Wellenbildung, die sich wiederum auf die Art auswirkt, wie das Papier durch den Drucker bewegt wird)
- Weißgehalt und Struktur (Aussehen und Griffbarkeit)

Die Qualität von Recyclingpapier ist besser denn je, der Anteil von Recyclingmaterial in einem Papier beeinflusst allerdings den Grad der Kontrolle über Fremdmaterial. Und wenngleich Recyclingpapier eine gute Möglichkeit zum umweltfreundlichen Drucken bietet, ist es nicht perfekt. Der Energieaufwand beim Entfernen von Tinte oder Zusätzen wie Farb- und Klebstoffen ist so hoch, dass oft höhere CO₂-Emissionen als bei der normalen Papierherstellung verursacht werden. Insgesamt betrachtet ermöglicht die Verwendung von Recyclingpapier aber ein besseres Ressourcen-Management.

Unzulässige Papiersorten

Testergebnisse zeigen an, dass die folgenden Papiersorten ein Risiko bei der Verwendung mit Laserdruckern darstellen:

- Chemisch behandeltes Papier, das zum Erstellen von Kopien ohne Kohlepapier gedacht ist (auch als *selbstdurchschreibendes* Papier bezeichnet)
- Vorgedrucktes Papier, das mit Chemikalien hergestellt wurde, die den Drucker verunreinigen können

- Vordrucktes Papier, das durch die Temperatur in der Druckerfixierstation beeinträchtigt werden kann
- Vordrucktes Papier, bei dem eine Registereinstellung (genaue Druckposition auf der Seite) von mehr als $\pm 2,3$ mm erforderlich ist, wie z. B. bei OCR-Formularen (Optical Character Recognition = optische Zeichenerkennung) In manchen Fällen kann die Registereinstellung mit der Softwareanwendung geändert werden, um solche Formulare zu drucken.
- beschichtetes Papier (korrekturgeeignetes Feinpostpapier), synthetisches Papier, Thermopapier
- Papier mit rauen Kanten oder einer rauen bzw. stark strukturierten Oberfläche sowie gewelltes Papier
- Recyclingpapier, das nicht EN12281:2002 (europäische Tests) entspricht
- Papier mit einem Gewicht unter 60 g/m^2
- Mehrteilige Formulare oder Dokumente

Verwenden von Spezialdruckmedien

Tipps für das Verwenden von Karten

Karten sind schwere und einschichtige Druckmedien. Sie verfügen über veränderliche Eigenschaften, wie den Feuchtigkeitsgehalt, die Stärke und die Struktur, die die Druckqualität wesentlich beeinflussen können. Führen Sie stets Testdrucke mit den Karten durch, die Sie verwenden möchten, bevor Sie große Mengen kaufen.

Beachten Sie Folgendes beim Bedrucken von Karten:

- Stellen Sie sicher, dass die Option "Papiersorte" auf "Karten" eingestellt ist.
- Wählen Sie die richtige Papierstruktur aus.
- Vordruckte Elemente, Perforationen und Falzstellen können die Druckqualität erheblich beeinträchtigen und Papierstaus sowie Probleme bei der Handhabung der Druckmedien verursachen.
- Informieren Sie sich beim Hersteller oder Händler, ob die Karten Temperaturen bis zu $240 \text{ }^\circ\text{C}$ ausgesetzt werden können, ohne schädliche Dämpfe freizusetzen.
- Verwenden Sie keine vordruckten Karten, die mit Chemikalien hergestellt wurden, die den Drucker verunreinigen können. Durch die vordruckten Elemente können halbflüssige und flüchtige Komponenten in den Drucker gelangen.
- Die Verwendung von Karten mit horizontaler Faserrichtung wird empfohlen.

Tipps für das Verwenden von Briefumschlägen

Führen Sie stets Testdrucke mit den Briefumschlägen durch, die Sie verwenden möchten, bevor Sie große Mengen kaufen.

- Verwenden Sie speziell für Laserdrucker entwickelte Briefumschläge. Informieren Sie sich beim Hersteller oder Händler, ob die Briefumschläge Temperaturen bis zu $230 \text{ }^\circ\text{C}$ standhalten können, ohne zuzukleben, sich übermäßig zu wellen, zu knittern oder schädliche Dämpfe freizusetzen.
- Verwenden Sie Briefumschläge aus Papier mit einem Baumwollgehalt von 25 % und einem Gewicht von 90-g/m^2 , um optimale Ergebnisse zu erzielen. Bei Briefumschlägen mit einem Baumwollgehalt von 100 % darf das Gewicht maximal 70-g/m^2 betragen.
- Verwenden Sie nur neue, unbeschädigte Umschläge.

- Um optimale Ergebnisse zu erzielen und Papierstaus auf ein Minimum zu reduzieren, verwenden Sie keine Briefumschläge, die:
 - übermäßig gewellt oder aufgerollt sind
 - zusammenkleben oder in irgendeiner Form beschädigt sind
 - Fenster, Löcher, Perforationen, Ausschnitte oder Prägungen aufweisen
 - mit Metallklammern, Verschlussstreifen oder Metallfaltleisten versehen sind
 - mit einem Sicherheitsverschluss versehen sind
 - mit Briefmarken versehen sind
 - frei liegende Klebeflächen aufweisen, wenn die Umschlagklappe zugeklebt oder geschlossen ist
 - umgeknickte Ecken aufweisen
 - mit einer rauen, gekräuselten oder gerippten Oberfläche versehen sind
- Passen Sie die Seitenführungen an die Breite der Briefumschläge an.

Hinweis: Bei einer sehr hohen Luftfeuchtigkeit (über 60 %) kann es angesichts der hohen Temperaturen beim Drucken zum Zerknittern oder Verkleben der Briefumschläge kommen.

Tipps für das Verwenden von Etiketten

Führen Sie stets Testdrucke mit den Etiketten durch, die Sie verwenden möchten, bevor Sie große Mengen kaufen.

Hinweis: Verwenden Sie ausschließlich Papieretikettenbögen. Vinyl-, Apotheken- und beidseitige Etiketten werden nicht unterstützt.

Beachten Sie Folgendes beim Bedrucken von Etiketten:

- Verwenden Sie speziell für Laserdrucker entwickelte Etiketten. Informieren Sie sich beim Hersteller oder Händler, um Folgendes sicherzustellen:
 - Die Etiketten können Temperaturen bis zu 240 °C standhalten, ohne zuzukleben, sich übermäßig zu wellen, zu knittern oder schädliche Dämpfe freizusetzen.
 - Etikettenkleber, Etikettenbogen (Druckkarton) und die Beschichtung können einem Druck von bis zu 25 psi standhalten, ohne die Beschichtung zu verlieren, an den Kanten zu verlaufen oder gefährliche Dämpfe freizusetzen.
- Verwenden Sie keine Etiketten mit Hochglanzmaterial als Träger.
- Verwenden Sie nur vollständige Etikettenbögen. Bei nicht vollständigen Etikettenbögen können sich Etiketten während des Druckvorgangs lösen und so einen Papierstau verursachen. Unvollständige Etikettenbögen können darüber hinaus den Drucker und die Kassette mit Kleber verunreinigen und zu einem Verlust der Garantie für den Drucker und die Tonerkassette führen.
- Verwenden Sie keine Etiketten mit freiliegendem Klebstoff.
- Drucken Sie nicht innerhalb eines Bereichs von 1 mm von der Etikettkante bzw. der Perforation oder zwischen den Prägeschnitten des Etiketts.
- Stellen Sie sicher, dass der klebende Träger nicht an die Bogenkanten reicht. Die Zonenbeschichtung des Klebstoffs sollte einen Rand von mindestens 1 mm von den Kanten einhalten. Klebstoff kann den Drucker verunreinigen und zum Verlust der Garantie führen.
- Wenn eine Zonenbeschichtung des Klebstoffs nicht möglich ist, entfernen Sie einen 2 mm breiten Streifen an der Führungskante und der Mitnehmerkante und verwenden Sie einen nicht verlaufenden Kleber.
- Das Hochformat ist zu bevorzugen, insbesondere beim Drucken von Barcodes.

Tipps für das Verwenden von Briefbögen

- Verwenden Sie speziell für Laserdrucker entwickelte Briefbögen.
- Führen Sie stets Testdrucke mit den Briefbögen durch, die Sie verwenden möchten, bevor Sie große Mengen kaufen.
- Vor dem Einlegen von Briefbögen sollten Sie den Stapel biegen, fächern und die Kanten angleichen, um zu verhindern, dass diese aneinander haften.
- Beim Bedrucken von Briefbögen ist die Ausrichtung zu beachten. Weitere Informationen zum Einlegen von Briefbögen finden Sie unter:
 - ["Einlegen von Medien in Fächer" auf Seite 27](#)
 - ["Einlegen von Druckmedien in die Universalzuführung" auf Seite 32](#)

Tipps für das Verwenden von Folien

- Drucken Sie eine Testseite auf den Folien, die Sie verwenden möchten, bevor Sie große Mengen kaufen.
- Folien können aus dem Standardfach oder der Universalzuführung eingezogen werden.
- Verwenden Sie speziell für Laserdrucker entwickelte Folien. Folien müssen einer Temperatur bis zu 185 °C standhalten, ohne zu schmelzen, zu verblassen, zu verrutschen oder schädliche Emissionen freizusetzen.

Hinweis: Wenn Sie im Menü "Papier" das Foliengewicht auf "Schwer" und die Folienstruktur auf "Rau" festlegen, können Folien bei einer Temperatur von bis zu 195 °C bedruckt werden.
- Vermeiden Sie Fingerabdrücke auf den Folien, damit keine Probleme mit der Druckqualität auftreten.
- Vor dem Einlegen von Folien sollten Sie den Stapel biegen, fächern und die Kanten angleichen, um zu verhindern, dass diese aneinander haften.

Aufbewahren von Papier

Befolgen Sie die folgenden Richtlinien zum Aufbewahren von Papier, um Papierstaus zu vermeiden und eine gleichbleibende Druckqualität sicherzustellen:

- Die besten Ergebnisse erzielen Sie, wenn Sie Papier bei einer Temperatur von 21 °C und einer relativen Luftfeuchtigkeit von 40 % aufbewahren. Die meisten Hersteller empfehlen, bei Temperaturen zwischen 18 und 24 °C und einer relativen Luftfeuchtigkeit von 40 bis 60 % zu drucken.
- Lagern Sie Kartons mit Papier nicht direkt auf dem Boden, sondern auf einer Palette oder in einem Regal.
- Lagern Sie Einzelpakete auf einer ebenen Fläche.
- Legen Sie keine Gegenstände auf Papierpaketen ab.
- Nehmen Sie das Papier erst aus dem Karton oder der Verpackung, wenn Sie es in den Drucker einlegen möchten. Das Papier bleibt sauber, trocken und plan, wenn Sie es im Karton oder in der Verpackung aufbewahren.

Unterstützte Papierformate, -sorten und -gewichte

Informationen zu Karten und Etiketten finden Sie im *Card Stock & Label Guide* (nur auf Englisch erhältlich).

Unterstützte Papierformate

Papierformat	Standardfach	Optionales 250- oder 550-Blatt-Fach	Universalzuführung	Duplex-Modus
A4 210 x 297 mm (8,3 x 11,7 Zoll)	✓	✓	✓	✓
A5 148 x 210 mm (5,8 x 8,3 Zoll)	✓	✓	✓	X
A6 105 x 148 mm (4,1 x 5,8 Zoll)	✓	X	✓	X
JIS B5 182 x 257 mm (7,2 x 10,1 Zoll)	✓	✓	✓	X
Letter 216 x 279 mm (8,5 x 11 Zoll)	✓	✓	✓	✓
Legal 216 x 356 mm (8,5 x 14 Zoll)	✓	✓	✓	✓
Executive 184 x 267 mm (7,3 x 10,5 Zoll)	✓	✓	✓	X
Oficio (Mexiko) 216 x 340 mm (8,5 x 13,4 Zoll)	✓	✓	✓	✓
Folio 216 x 330 mm (8,5 x 13 Zoll)	✓	✓	✓	✓
Statement 140 x 216 mm (5,5 x 8,5 Zoll)	✓	✓	✓	X
Universal^{1, 2} 76,2 x 127 mm (3 x 5 Zoll) bis zu 216 x 356 mm (8,5 x 14 Zoll)	✓	✓	✓	✓
7 3/4 Briefumschlag (Monarch) 98 x 191 mm (3,9 x 7,5 Zoll)	X	X	✓	X
9 Briefumschlag 98 x 225 mm (3,9 x 8,9 Zoll)	X	X	✓	X

¹ Diese Formateinstellung legt das Format 216 x 356 mm (8,5 x 14 Zoll) fest, sofern das Format nicht durch die Softwareanwendung vorgegeben ist.

² "Universal" wird im Standardfach nur unterstützt, wenn das Papierformat mindestens 105 x 148 mm (4,1 x 5,8 Zoll) beträgt. "Universal" wird im optionalen 250- oder 550-Blatt-Fach nur unterstützt, wenn das Papierformat mindestens 148 x 210 mm (5,8 x 8,3 Zoll) beträgt. "Universal" wird im Duplexmodus nur unterstützt, wenn die Breite mindestens 210 mm (8,3 Zoll) und die Länge mindestens 279 mm (11 Zoll) beträgt. Das kleinste unterstützte Papierformat "Universal" wird nur in der Universalzuführung unterstützt.

Papierformat	Standardfach	Optionales 250- oder 550-Blatt-Fach	Universalzuführung	Duplex-Modus
10 Briefumschlag 105 x 241 mm (4,1 x 9,5 Zoll)	X	X	✓	X
DL Briefumschlag 110 x 220 mm (4,3 x 8,7 Zoll)	X	X	✓	X
C5 Briefumschlag 162 x 229 mm (6,4 x 9 Zoll)	X	X	✓	X
B5 Briefumschlag 176 x 250 mm (6,9 x 9,8 Zoll)	X	X	✓	X
Anderer Briefumschlag 229 x 356 mm (9 x 14 Zoll)	X	X	✓	X

¹ Diese Formateinstellung legt das Format 216 x 356 mm (8,5 x 14 Zoll) fest, sofern das Format nicht durch die Softwareanwendung vorgegeben ist.

² "Universal" wird im Standardfach nur unterstützt, wenn das Papierformat mindestens 105 x 148 mm (4,1 x 5,8 Zoll) beträgt. "Universal" wird im optionalen 250- oder 550-Blatt-Fach nur unterstützt, wenn das Papierformat mindestens 148 x 210 mm (5,8 x 8,3 Zoll) beträgt. "Universal" wird im Duplexmodus nur unterstützt, wenn die Breite mindestens 210 mm (8,3 Zoll) und die Länge mindestens 279 mm (11 Zoll) beträgt. Das kleinste unterstützte Papierformat "Universal" wird nur in der Universalzuführung unterstützt.

Unterstützte Papiersorten und -gewichte

Das Standardfach unterstützt Papier mit einem Gewicht von 60 bis 90 g/m². Das optionale Fach unterstützt Papier mit einem Gewicht von 60 bis 120 g/m². Die Universalzuführung unterstützt Papier mit einem Gewicht von 60 bis 163 g/m².

Papiersorte	250- oder 550-Blatt-Fach	Universalzuführung	Duplex-Modus
Normalpapier	✓	✓	✓
Karten	X	✓	X
Folien	✓	✓	X
Recycling-Papier	✓	✓	✓
Glanzpapier	X	X	X
Papieretiketten¹	✓	✓	X
Vinyletiketten	X	X	X
Feinpost²	✓	✓	✓
Umschlag	X	✓	X
Rauer Umschlag	X	✓	X

Papiersorte	250- oder 550-Blatt-Fach	Univer&salzuführung	Duplex-Modus
Briefbögen	✓	✓	✓
Vorgedruckt	✓	✓	✓
Farbiges Papier	✓	✓	✓
Leichtes Papier	✓	✓	✓
Schweres Papier ²	✓	✓	✓
Rau/Baumwolle	✓	✓	x

¹ Der Drucker kann gelegentlich zum Bedrucken von einseitig bedruckbaren Papieretiketten verwendet werden, die für Laserdrucker entwickelt wurden. Es wird empfohlen, maximal 20 Papieretikettenbögen pro Monat zu bedrucken. Vinyl-, Apotheken- und beidseitige Etiketten werden nicht unterstützt.

² Im Duplex-Modus wird Feinpostpapier und schweres Papier mit einem Gewicht bis zu 90 g/m² unterstützt.

Drucken

Drucken eines Dokuments

Drucken eines Dokuments

- 1 Stellen Sie im Menü "Papier" des Druckerbedienfelds Papiersorte und -format entsprechend dem eingelegten Papier ein.
- 2 Senden Sie den Druckauftrag:

Windows-Benutzer

- a Klicken Sie bei geöffnetem Dokument auf **Datei > Drucken**.
- b Klicken Sie auf **Eigenschaften, Einstellungen, Optionen** oder **Einrichtung**.
- c Passen Sie die Einstellungen nach Bedarf an.
- d Klicken Sie auf **OK >Drucken**.

Macintosh-Benutzer

- a Passen Sie die Einstellungen im Dialogfeld "Seite einrichten" an:
 - 1 Klicken Sie bei geöffnetem Dokument auf **Ablage >Seite einrichten**.
 - 2 Wählen Sie ein Papierformat aus oder erstellen Sie ein benutzerdefiniertes Papierformat, das dem eingelegten Papier entspricht.
 - 3 Klicken Sie auf **OK**.
- b Passen Sie die Einstellungen im Dialogfeld "Drucken" an:
 - 1 Wählen Sie bei geöffnetem Dokument **Ablage >Drucken**.
Klicken Sie bei Bedarf auf das Dreieck, um weitere Optionen einzublenden.
 - 2 Passen Sie die Einstellungen im Dialogfeld "Drucken" und den Einblendmenüs nach Bedarf an.
Hinweis: Um mit einer spezifischen Papiersorte zu drucken, passen Sie die Einstellungen für die Papiersorte an das eingelegte Papier an oder wählen Sie das geeignete Fach bzw. die geeignete Zuführung aus.
 - 3 Klicken Sie auf **Drucken**.

Anpassen des Tonerauftrags

Über den Embedded Web Server

- 1 Öffnen Sie einen Webbrowser, und geben Sie die IP-Adresse des Druckers in das Adressfeld ein.

Hinweise:

- Zeigen Sie die IP-Adresse des Druckers im Abschnitt "TCP/IP" des Menüs "Netzwerk/Anschlüsse" an. Die IP-Adresse wird in vier Zahlengruppen angezeigt, die durch Punkte voneinander abgetrennt sind. Beispiel: 123.123.123.123.

- Wenn Sie einen Proxyserver verwenden, deaktivieren Sie ihn vorübergehend, um die Webseite ordnungsgemäß zu laden.

2 Klicken Sie auf **Einstellungen** > **Druckeinstellungen** > **Menü "Qualität"** > **Tonerauftrag**.

3 Passen Sie die Einstellung für "Tonerauftrag" an.

4 Klicken Sie auf **Senden**.

Über die Druckereinstellungen auf dem Computer

Passen sie die Einstellungen für den Tonerauftrag abhängig vom Betriebssystem über das Dienstprogramm zur Einrichtung von lokalen Druckern oder über die Druckereinstellungen an.

Über das Druckerbedienfeld

1 Wechseln Sie auf dem Druckerbedienfeld zu:



2 Passen Sie den Tonerauftrag an.

3 Drücken Sie auf **OK**.

Drucken über ein Mobilgerät

Drucken über ein Mobilgerät mithilfe von AirPrint

AirPrint™ ist eine Anwendung für mobiles Drucken, die den direkten Druck von einem iPad® (alle Modelle), iPhone® (3GS oder höher) oder iPod touch® (3. Generation oder höher) auf einem AirPrint-fähigen Drucker ermöglicht. AirPrint-fähige Drucker unterstützen diese unter den neuesten iOS-Versionen ausgeführten Mobilgeräte.

Hinweis: Stellen Sie sicher, dass sich der Drucker und das Mobilgerät im selben WLAN befinden. Informationen zum Konfigurieren der WLAN-Einstellungen des mobilen Endgeräts finden Sie in der Gerätedokumentation.

1 Starten Sie über den Startbildschirm Ihres Mobilgeräts die Anwendung.

Hinweis: Die folgenden Apple-Anwendungen unterstützen den Ausdruck beliebiger Inhalte: iBook, Mail, Photos, Safari sowie bestimmte Anwendungen aus dem App Store.

2 Wählen Sie das zu druckende Element aus und tippen Sie dann auf .

3 Tippen Sie auf **Drucken** und wählen Sie dann den Drucker aus.

4 Legen Sie die gewünschten Druckoptionen fest und tippen Sie dann auf **Drucken**.

Drucken über ein Mobilgerät mithilfe von Dell Mobile Print

Mit Dell Mobile Print können Sie Druckaufträge von einem mobilen Android-Endgerät (OS 2.1 oder höher) direkt auf Ihrem Drucker ausgeben.

Hinweise:

- Stellen Sie sicher, dass sich der Drucker und das Mobilgerät im selben WLAN befinden.

- Informationen zum Konfigurieren der WLAN-Einstellungen finden Sie in der Dokumentation Ihres Mobilgeräts.

1 Laden Sie die Anwendung "Dell Mobile Print" von Google Play herunter.



2 Tippen Sie auf dem Startbildschirm des Mobilgeräts auf .

3 Wählen Sie das zu druckende Element aus.

Sie können aus der Liste unterstützter Anwendungen auswählen (z. B. Kalender, Kontakte, Galerie, Google Docs, GMail, Internet, Messaging, Word-Dokumente, Excel-Dokumente, PowerPoint-Dokumente und PDF-Dokumente).

4 Legen Sie im Dialogfeld "Vorschau anzeigen" ggf. die Druck- und Druckeroptionen fest.

Hinweis: Wenn der Drucker nicht in der Liste angezeigt wird, überprüfen Sie die Netzwerkeinstellungen des Druckers und des Mobilgeräts, um sicherzustellen, dass beide an dasselbe WLAN angebunden sind.





5 Tippen Sie auf **Drucken**.

Drucken von Informationsseiten

Weitere Informationen zum Drucken von Informationsseiten finden Sie unter "[Drucken einer Seite mit Menüeinstellungen](#)" auf Seite 25 und "[Drucken einer Netzwerk-Konfigurationsseite](#)" auf Seite 25.

Drucken von Schriftartmusterlisten

Navigieren Sie im Druckerbedienfeld zu einer der folgenden Optionen:

 >Berichte >  >Schriftarten drucken >  >PCL-Schriftarten > 

oder

 >Berichte >  >Schriftarten drucken >  >PostScript-Schriftarten > 

Abbrechen eines Druckauftrags

Abbrechen von Druckaufträgen an der Bedienerkonsole des Druckers

Drücken Sie an der Bedienerkonsole des Druckers auf  > .

Abbrechen von Druckaufträgen über den Computer

Für Windows-Benutzer

- 1 Öffnen Sie den Ordner "Drucker", und wählen Sie dann Ihren Drucker aus.
- 2 Wählen Sie in der Druckwarteschlange den Auftrag aus, den Sie abbrechen möchten, und löschen Sie ihn.

Für Macintosh-Benutzer

- 1 Navigieren Sie über die Systemeinstellungen im Apple-Menü zu Ihrem Drucker.
- 2 Wählen Sie in der Druckwarteschlange den Auftrag aus, den Sie abrechnen möchten, und löschen Sie ihn.

Druckeramenüs

Menüliste

Menü "Papier"	Berichte	Netzwerk/Anschlüsse ³
Standardeinzug	Menüeinstellungsseite	Aktive Netzwerkkarte
Paper Size/Type	Gerätestatistik	Standard-Netzwerk ²
Universal-Zufuhr konfigurieren	Netzwerk-Konfigurationsseite ¹	Berichte
Ersatzformat	Profilliste	Netzwerkkarte
Papierstruktur	Schrift. drucken	TCP/IP
Papiergewicht	Verz. drucken	IPv6
Papierauswahl	Bestandsbericht	WLAN
Benutzersorten		AppleTalk
Allgm. Konfiguration		Standard-USB
		SMTP-Setup

Sicherheit

Sicherheitsüberwachungsprotokoll
Datum und Uhrzeit einstellen

&Einstellungen

Allgemeine Einstellungen
Druckeinstellungen

¹ Abhängig von den Druckereinstellungen wird diese Menüoption als "Netzwerk-Konfigurationsseite" oder "Konfig-Seite/Netz. [x]" angezeigt.

² Abhängig von den Druckereinstellungen wird diese Menüoption als "Standard-Netzwerk" oder "Netzwerk [x]" angezeigt.

³ Die Optionen in diesem Menü werden nur für Netzwerkdrucker oder an Druckserver angeschlossene Drucker angezeigt.

Menü Papier

Standardeinzug (Menü)

Funktion	Funktion
Standardquelle Fach [x] Universalzuführung Papier manuell Briefumschlag manuell	Festlegen eines Standardpapiereinzugs für alle Druckaufträge. Hinweise: <ul style="list-style-type: none"> Die Werksvorgabe lautet "Fach 1" (Standardfach). Im Menü "Papier" muss "Universal-Zufuhr konfigurieren" auf "Kassette" gesetzt sein, damit "Universal-Zufuhr" als Menüoption angezeigt wird. Wenn in zwei Fächern Druckmedien desselben Formats und derselben Sorte eingelegt sind (und die Einstellungen für beide Fächer gleich sind), werden die Fächer automatisch verbunden. Wenn ein Fach leer ist, wird der Druckauftrag mit Papier aus dem verbundenen Fach fortgesetzt.

Menü "Papierformat/Sorte"

Option	Beschreibung
Fach [x] Format A4 A5 A6 JIS-B5 Letter Legal Executive Oficio (Mexiko) Folio Statement Universal	Gibt die in die einzelnen Fächer eingelegten Papierformate an. Hinweise: <ul style="list-style-type: none"> • Die Werksvorgabe für die USA lautet "Letter". Die internationale Werksvorgabe lautet "A4". • Wenn in zwei Fächern Papier desselben Formats und derselben Sorte enthalten ist und für die Fächer identische Einstellungen festgelegt wurden, werden die Fächer automatisch verbunden. Wenn ein Fach leer ist, wird der Druckauftrag mit Papier aus dem verbundenen Fach fortgesetzt. • Das Papierformat A6 wird nur in Fach 1 und in der Universalzuführung unterstützt.
Fach [x] Sorte Normalpapier Folie Recyclingpapier Etiketten Feinpostpapier Briefbogen Vordrucke Farbpapier Leichtes Papier Schweres Papier Rau/Baumwolle Benutzersorte [x]	Gibt die in die einzelnen Fächer eingelegten Papiersorten an. Hinweise: <ul style="list-style-type: none"> • Die Werksvorgabe für Fach 1 lautet "Normalpapier". Die Werksvorgabe für alle weiteren Fächer ist "Benutzersorte [x]". • Sofern verfügbar, wird ein benutzerdefinierter Name anstelle von "Benutzersorte [x]" angezeigt. • Verwenden Sie dieses Menü zur Konfiguration der automatischen Fachverbindung.
Univ.Zuf. Format A4 A5 A6 JIS B5 Letter Legal Executive Oficio (Mexiko) Folio Statement Universal 7 3/4 Briefumschlag 9 Briefumschlag 10 Briefumschlag DL Briefumschlag C5 Briefumschlag B5 Briefumschlag Anderer Briefumschlag	Gibt das in die Universalzuführung eingelegte Papierformat an. Hinweise: <ul style="list-style-type: none"> • Die Werksvorgabe für die USA lautet "Letter". Die internationale Werksvorgabe lautet "A4". • Legen Sie im Menü "Papier" die Option "Universal-Zufuhr konfigurieren" auf "Kassette" fest, damit "Univ.Zuf. Format" als Menü angezeigt wird. • Die Universalzuführung erkennt das Papierformat nicht automatisch. Achten Sie darauf, die Einstellung für das Papierformat festzulegen.
Hinweis: In diesem Menü werden nur installierte Fächer und Zuführungen aufgeführt.	

Option	Beschreibung
Univ.Zuf. Sorte Normalpapier Karten Folie Recyclingpapier Etiketten Feinpostpapier Briefumschlag Briefumschlag rau Briefbogen Vordrucke Farbiges Papier Leichtes Papier Schweres Papier Rau/Baumwolle Benutzersorte [x]	Gibt die in die Universalzuführung eingelegte Papiersorte an. Hinweise: <ul style="list-style-type: none"> • Die Werksvorgabe lautet "Benutzersorte [x]". • Legen Sie im Menü "Papier" die Option "Universal-Zufuhr konfigurieren" auf "Kassette" fest, damit "Univ.Zuf. Sorte" als Menü angezeigt wird.
Manuell Papierformat A4 A5 A6 JIS B5 Letter Legal Executive Oficio (Mexiko) Folio Statement Universal	Gibt das Format des manuell eingelegten Papiers an. Hinweis: Die Werksvorgabe für die USA lautet "Letter". Die internationale Werksvorgabe lautet "A4".
Manuell Papiersorte Normalpapier Karten Folie Recyclingpapier Etiketten Feinpostpapier Briefbogen Vordrucke Farbpapier Leichtes Papier Schweres Papier Rau/Baumwolle Benutzersorte [x]	Gibt die Sorte des manuell eingelegten Papiers an. Hinweise: <ul style="list-style-type: none"> • Die Werksvorgabe lautet "Normalpapier". • Legen Sie im Menü "Papier" die Option "Universal-Zufuhr konfigurieren" auf "Manuell" fest, damit "Manuell Papiersorte" als Menü angezeigt wird.
Hinweis: In diesem Menü werden nur installierte Fächer und Zuführungen aufgeführt.	

Option	Beschreibung
Manuell Briefumschlagformat 7 3/4 Briefumschlag 9 Briefumschlag 10 Briefumschlag DL Briefumschlag C5 Briefumschlag B5 Briefumschlag Anderer Briefumschlag	Gibt das Format des manuell eingelegten Briefumschlags an. Hinweis: Die Werksvorgabe für die USA lautet "10 Briefumschlag". Die internationale Werksvorgabe lautet "DL Briefumschlag".
Manuell Briefumschlagsorte Briefumschlag Briefumschlag rau Benutzersorte [x]	Gibt die manuell eingelegte Briefumschlagsorte an. Hinweis: Die Werksvorgabe lautet "Briefumschlag".
Hinweis: In diesem Menü werden nur installierte Fächer und Zuführungen aufgeführt.	

Menü "Universal-Zufuhr konfigurieren"

Option	Funktion
Universal-Zufuhr konfigurieren Kassette Manuell Zuerst	Legt fest, wann der Drucker Papier aus der Universalzuführung einzieht. Hinweise: <ul style="list-style-type: none"> Die Werksvorgabe lautet "Kassette". Mit der Einstellung "Kassette" wird die Universalzuführung als Standardpapiereinzug konfiguriert. Bei "Manuell" wird die Universalzuführung nur für Druckaufträge verwendet, für die die manuelle Zuführung ausgewählt ist. Mit der Einstellung "Zuerst" wird die Universalzuführung unabhängig von den Einstellungen als primäre Papierzufuhr festgelegt.

Menü "Ersatzformat"

Option	Funktion
Ersatzformat Aus Statement/A5 Letter/A4 Aufgelistete	Ersetzt ein angegebenes Papierformat durch ein anderes, wenn das angeforderte Papierformat nicht verfügbar ist. Hinweise: <ul style="list-style-type: none"> Die Werksvorgabe lautet "Aufgelistete". Alle verfügbaren Ersatzformate sind zulässig. Der Wert "Aus" gibt an, dass keine Ersatzformate zulässig sind. Wenn ein Ersatzformat festgelegt ist, wird der Druckauftrag fortgesetzt, ohne dass die Meldung Papier wechseln angezeigt wird.

Menü "Papierstruktur"

Option	Funktion
Struktur Normal Glatt Normal Rau	Gibt die relative Struktur des eingelegten Normalpapiers an. Hinweis: Die Werksvorgabe lautet "Normal".
Struktur Karte Glatt Normal Rau	Gibt die relative Struktur der eingelegten Karten an. Hinweise: <ul style="list-style-type: none"> • Die Werksvorgabe lautet "Normal". • Die Optionen werden nur angezeigt, wenn Karten unterstützt werden.
Struktur Folie Glatt Normal Rau	Gibt die relative Struktur der eingelegten Folien an. Hinweis: Die Werksvorgabe lautet "Normal".
Struk. Recycl.-Papier Glatt Normal Rau	Gibt die relative Struktur des eingelegten Recyclingpapiers an. Hinweis: Die Werksvorgabe lautet "Normal".
Struktur Etikett Glatt Normal Rau	Gibt die relative Struktur der eingelegten Etiketten an. Hinweis: Die Werksvorgabe lautet "Normal".
Struktur Feinpostpapier Glatt Normal Rau	Gibt die relative Struktur des eingelegten Feinpostpapiers an. Hinweis: Die Werksvorgabe lautet "Rau".
Struktur Briefumschlag Glatt Normal Rau	Gibt die relative Struktur der eingelegten Briefumschläge an. Hinweis: Die Werksvorgabe lautet "Normal".
Struktur Rauer Umschlag Rau	Gibt die relative Struktur der eingelegten rauen Briefumschläge an.
Struktur Briefbogen Glatt Normal Rau	Gibt die relative Struktur der eingelegten Briefbögen an. Hinweis: Die Werksvorgabe lautet "Normal".
Struktur Vordruck Glatt Normal Rau	Gibt die relative Struktur des eingelegten vorgedruckten Papiers an. Hinweis: Die Werksvorgabe lautet "Normal".
Struktur Farbpapier Glatt Normal Rau	Gibt die relative Struktur des eingelegten Farbpapiers an. Hinweis: Die Werksvorgabe lautet "Normal".

Option	Funktion
Struktur Leicht Glatt Normal Rau	Gibt die relative Struktur des eingelegten Papiers an. Hinweis: Die Werksvorgabe lautet "Normal".
Struktur Schwer Glatt Normal Rau	Gibt die relative Struktur des eingelegten Papiers an. Hinweis: Die Werksvorgabe lautet "Normal".
Struktur Rau/Baumwolle Rau	Gibt die relative Struktur des eingelegten Baumwollpapiers an.
Struktur Benutzerdef. [x] Glatt Normal Rau	Gibt die relative Struktur des eingelegten benutzerdefinierten Papiers an. Hinweise: <ul style="list-style-type: none"> • Die Werksvorgabe lautet "Normal". • Die Optionen werden nur angezeigt, wenn die Benutzersorte unterstützt wird.

Menü "Papiergewicht"

Option	Funktion
Gewicht Normal Leicht Normal Schwer	Gibt das relative Gewicht des eingelegten Normalpapiers an. Hinweis: Die Werksvorgabe lautet "Normal".
Gewicht Karten Leicht Normal Schwer	Gibt das relative Gewicht der eingelegten Karten an. Hinweis: Die Werksvorgabe lautet "Normal".
Gewicht Folie Leicht Normal Schwer	Gibt das relative Gewicht der eingelegten Folien an. Hinweis: Die Werksvorgabe lautet "Normal".
Gewicht Recycl.-Papier Leicht Normal Schwer	Gibt das relative Gewicht des eingelegten Recycling-Papiers an. Hinweis: Die Werksvorgabe lautet "Normal".
Gewicht Etiketten Leicht Normal Schwer	Gibt das relative Gewicht der eingelegten Etiketten an. Hinweis: Die Werksvorgabe lautet "Normal".
Gewicht Feinpost Leicht Normal Schwer	Gibt das relative Gewicht des eingelegten Feinpostpapiers an. Hinweis: Die Werksvorgabe lautet "Normal".

Option	Funktion
Gewicht Briefumschlag Leicht Normal Schwer	Gibt das relative Gewicht der eingelegten Briefumschläge an. Hinweis: Die Werksvorgabe lautet "Normal".
Gewicht Rauer Umschlag Leicht Normal Schwer	Gibt das relative Gewicht der eingelegten rauen Briefumschläge an. Hinweis: Die Werksvorgabe lautet "Normal".
Gewicht Briefbogen Leicht Normal Schwer	Gibt das relative Gewicht der eingelegten Briefbögen an. Hinweis: Die Werksvorgabe lautet "Normal".
Gewicht Vordruck Leicht Normal Schwer	Gibt das relative Gewicht des eingelegten vorgedruckten Papiers an. Hinweis: Die Werksvorgabe lautet "Normal".
Gewicht Farbpapier Leicht Normal Schwer	Gibt das relative Gewicht des eingelegten Farbpapiers an. Hinweis: Die Werksvorgabe lautet "Normal".
Gewicht Leicht Leicht	Gibt an, dass das Gewicht des eingelegten Papiers leicht ist.
Gewicht Schwer Schwer	Gibt an, dass das Gewicht des eingelegten Papiers schwer ist.
Gewicht Rau/Baumwolle Leicht Normal Schwer	Gibt das relative Gewicht des eingelegten Baumwollpapiers oder rauen Papiers an. Hinweis: Die Werksvorgabe lautet "Schwer".
Gewicht Benutzerdef.[x] Leicht Normal Schwer	Gibt das relative Gewicht des eingelegten benutzerdefinierten Papiers an. Hinweise: <ul style="list-style-type: none"> • Die Werksvorgabe lautet "Normal". • Diese Optionen werden nur angezeigt, wenn Benutzersorten unterstützt werden.

Menü zum Einlegen von Papier

Option	Funktion
Recycling-Papier einl. Duplex Aus	Legt den beidseitigen Druck für alle Druckaufträge fest, für die "Recyclingpapier" als Papiersorte angegeben wurde.
Feinpost einlegen Duplex Aus	Legt den beidseitigen Druck für alle Druckaufträge fest, für die "Feinpostpapier" als Papiersorte angegeben wurde.
Briefbogen einlegen Beidseitig Aus	Legt den beidseitigen Druck für alle Druckaufträge fest, für die "Briefbogen" als Papiersorte angegeben wurde.
Vordruck einlegen Beidseitig Aus	Legt den beidseitigen Druck für alle Druckaufträge fest, für die "Vordrucke" als Papiersorte angegeben wurde.
Farbpapier einlegen Beidseitig Aus	Legt den beidseitigen Druck für alle Druckaufträge fest, für die "Farbpapier" als Papiersorte angegeben wurde.
Leichtes Papier einlegen Beidseitig Aus	Legt den beidseitigen Druck für alle Druckaufträge fest, für die "Leichtes Papier" als Papiersorte angegeben wurde.
Schweres Papier einlegen Beidseitig Aus	Legt den beidseitigen Druck für alle Druckaufträge fest, für die "Schweres Papier" als Papiersorte angegeben wurde.
Ben.def. [x] einlegen Duplex Aus	Legt den beidseitigen Druck für alle Druckaufträge fest, für die "Ben.def [x]" als Papiersorte angegeben wurde. Hinweis: "Ben.def. <x> einlegen" ist nur verfügbar, wenn die Benutzersorte unterstützt wird.
Hinweise:	
<ul style="list-style-type: none"> • "Beidseitig" legt fest, dass alle Druckaufträge standardmäßig beidseitig gedruckt werden, es sei denn, im Dialogfeld "Druckeinstellungen" oder "Drucken" ist der einseitige Druck festgelegt. • Bei Auswahl von "Beidseitig" werden alle Druckaufträge – auch einseitige Aufträge – über die Duplexeinheit eingezogen. • Die Werksvorgabe für alle Menüs lautet "Aus". 	

Menü "Benutzersorten"

Option	Funktion
Benutzersorte [x] Papier Karten Folie Rau/Baumwolle Etiketten Briefumschlag	Ordnet eine Papier- oder Spezialdruckmediensorte einem Namen für "Benutzersorte [x]" oder einem benutzerdefinierten Namen zu, der im Embedded Web Server oder im Dienstprogramm zur Einrichtung von lokalen Druckern erstellt wurde. Hinweise: <ul style="list-style-type: none"> • Die Werksvorgabe für "Benutzersorte [x]" lautet "Papier". • Die Spezialdruckmediensorte muss vom ausgewählten Fach bzw. der Zuführung unterstützt werden, damit von diesem Einzug gedruckt werden kann.

Option	Funktion
Recyclingpapier Papier Karten Folie Rau/Baumwolle Etiketten Briefumschlag	Gibt die Papiersorte an, wenn die Einstellung "Recyclingpapier" in anderen Menüs ausgewählt wurde. Hinweise: <ul style="list-style-type: none"> • Die Werksvorgabe lautet "Papier". • Die Sorte des Recyclingpapiers muss vom ausgewählten Fach bzw. von der Zuführung unterstützt werden, damit von diesem Einzugsdruck gedruckt werden kann.

Menü "Universaleinrichtung"

Funktion	Funktion
Maßeinheiten Zoll Millimeter	Gibt die Maßeinheit an. Hinweise: <ul style="list-style-type: none"> • Die Werksvorgabe in den USA lautet "Zoll". • Die internationale Werksvorgabe lautet "Millimeter".
Hochformatbreite 3 bis 8,5 Zoll 76 bis 216 mm	Legt die Hochformatbreite fest. Hinweise: <ul style="list-style-type: none"> • Wenn die Breite den maximalen Wert überschreitet, verwendet der Drucker die maximal zulässige Breite. • Die Werksvorgabe in den USA lautet "8,5 Zoll". Sie können die Breite in Schritten von 0,01 Zoll erhöhen. • Die internationale Werksvorgabe lautet "216 mm". Sie können die Breite in Schritten von 1 mm erhöhen.
Hochformathöhe 3 bis 14,17 Zoll 76 bis 360 mm	Legt die Hochformathöhe fest. Hinweise: <ul style="list-style-type: none"> • Wenn die Breite den maximalen Wert überschreitet, verwendet der Drucker die maximal zulässige Breite. • Die Werksvorgabe in den USA lautet "14 Zoll". Sie können die Höhe in Schritten von 0,01 Zoll erhöhen. • Die internationale Werksvorgabe lautet "356 mm". Sie können die Höhe in Schritten von 1 mm erhöhen.
Einzugsrichtung Kurze Kante Lange Kante	Gibt die Einzugsrichtung an, wenn das Papier in beiden Richtungen eingelegt werden kann. Hinweise: <ul style="list-style-type: none"> • Die Werksvorgabe lautet "Kurze Kante". • "Lange Kante" wird nur angezeigt, wenn die längste Kante kürzer als die vom Fach maximal unterstützte Breite ist.

Menü "Berichte"

Menü "Berichte"

Option	Beschreibung
Menüeinstellungen (Seite)	Druckt einen Bericht mit Informationen über das in die Fächer eingelegte Papier, den installierten Speicher, die Gesamtseitenanzahl, Alarmmeldungen, Zeitsperren, die Sprache des Druckerbedienfelds, die TCP/IP-Adresse, den Verbrauchsmaterialstatus, den Status der Netzwerkverbindung und weiteren Informationen.
Device Statistics	Druckt einen Bericht mit statistischen Druckerinformationen, zum Beispiel Angaben zum Verbrauchsmaterial und Einzelheiten über gedruckte Seiten.
Netzwerk-Konfigurationsseite	Druckt einen Bericht mit Informationen über die Netzwerkeinstellungen des Druckers, zum Beispiel die TCP/IP-Adresse. Hinweis: Diese Menüoption wird nur für Netzwerkdrucker und an Druckserver angeschlossene Drucker angezeigt.
Profilliste	Druckt eine Liste der im Drucker gespeicherten Profile. Hinweis: Diese Menüoption wird nur angezeigt, wenn "LDSS" aktiviert ist.
Schriftarten drucken PCL-Schriftarten PostScript-Schriftarten	Druckt einen Bericht aller Schriftarten, die für die derzeit im Drucker festgelegte Druckersprache verfügbar sind. Hinweis: Für PCL- und PostScript-Emulationen ist eine separate Liste verfügbar.
Verzeichnis drucken	Druckt eine Liste aller Ressourcen aus, die auf der optionalen Flash-Speicherkarte gespeichert sind. Hinweise: <ul style="list-style-type: none"> • Die Job-Puffergröße muss auf 100 % gesetzt sein. • Der optionale Flash-Speicher muss korrekt installiert sein und ordnungsgemäß funktionieren. • Diese Menüoption wird nur angezeigt, wenn eine optionale Flashspeicher-Karte installiert wurde.
Bestandsbericht	Druckt einen Bericht mit Druckerbestandsinformationen wie die Seriennummer und den Modellnamen des Druckers.

Menü "Netzwerk/Anschlüsse"

Die in diesem Abschnitt behandelten Menüs werden nur für Netzwerkdrucker oder an Druckserver angeschlossene Drucker angezeigt.

Menü "Aktive Netzwerkkarte"

Option	Funktion
Aktive Netzwerkkarte Auto [Liste der verfügbaren Netzwerkkarten]	Hinweise: <ul style="list-style-type: none"> • Die Werksvorgabe lautet "Auto". • Dieses Menü wird nur angezeigt, wenn eine optionale Netzwerkkarte installiert wurde.

Menü "Standard-Netzwerk" oder "Netzwerk [x]"

Hinweis: In diesem Menü werden nur aktive Anschlüsse angezeigt. Inaktive Anschlüsse werden nicht berücksichtigt.

Option	Beschreibung
PCL-SmartSwitch Ein Aus	Konfiguriert den Drucker so, dass er ungeachtet der Standardsprache des Druckers automatisch zur PCL-Emulation wechselt, wenn ein Druckauftrag dies erfordert. Hinweise: <ul style="list-style-type: none"> • Die Werksvorgabe lautet "Ein". • Wenn "PCL-SmartSwitch" deaktiviert ist, werden die eingehenden Daten vom Drucker nicht geprüft und wird die im Menü "Konfiguration" festgelegte Standarddruckersprache verwendet.
PS-SmartSwitch Ein Aus	Konfiguriert den Drucker so, dass er ungeachtet der Standardsprache des Druckers automatisch zur PS-Emulation wechselt, wenn ein Druckauftrag dies erfordert. Hinweise: <ul style="list-style-type: none"> • Die Werksvorgabe lautet "Ein". • Wenn "PS-SmartSwitch" deaktiviert ist, werden die eingehenden Daten vom Drucker nicht geprüft und wird die im Menü "Konfiguration" festgelegte Standarddruckersprache verwendet.
NPA-Modus Aus Automatisch	Legt fest, ob der Drucker die spezielle Verarbeitung durchführt, die für die bidirektionale Kommunikation erforderlich ist, und dabei die Konventionen des NPA-Protokolls (Network Printing Alliance) erfüllt. Hinweise: <ul style="list-style-type: none"> • Die Werksvorgabe lautet "Auto". • Nachdem Sie die Einstellung am Bedienfeld geändert und das Menü verlassen haben, wird der Drucker neu gestartet. Die Menüauswahl wird anschließend aktualisiert.
Netzwerkpuffer Deaktiviert Automatisch 3 KB bis [zur maximal zulässigen Größe]	Konfiguriert die Größe des Netzwerkeingabepuffers. Hinweise: <ul style="list-style-type: none"> • Die Werksvorgabe lautet "Auto". • Der Wert kann in Schritten von 1 KB geändert werden. • Die maximal zulässige Größe hängt von der Speicherkapazität des Druckers und der Größe der anderen Verbindungspuffer sowie davon ab, ob die Option "Ressourcen speichern" aktiviert oder deaktiviert ist. • Sie können den Bereich für den Netzwerkpuffer vergrößern, indem Sie den parallelen, seriellen und USB-Puffer deaktivieren oder deren Größe verringern. • Nachdem Sie die Einstellung am Bedienfeld geändert und das Menü verlassen haben, wird der Drucker neu gestartet. Die Menüauswahl wird anschließend aktualisiert.
Mac-Binär-PS Ein Aus Automatisch	Konfiguriert den Drucker für die Verarbeitung von binären Macintosh-PostScript-Druckaufträgen. Hinweise: <ul style="list-style-type: none"> • Die Werksvorgabe lautet "Auto". • Bei "Aus" werden Druckaufträge unter Verwendung des Standardprotokolls gefiltert. • Bei "Ein" werden unformatierte binäre PostScript-Druckaufträge verarbeitet.

Menü "Berichte"

Das Menü kann auf folgende Weisen aufgerufen werden:

- **Netzwerk/Anschlüsse >Standard-Netzwerk >Standard-Netzwerkkonfiguration >Berichte**
- **Netzwerk/Anschlüsse >Netzwerk [x] >Konfiguration Netzwerk [x] >Berichte**

Funktion	Funktion
Konfigurationsseite drucken	Druckt einen Bericht mit Informationen über die Netzwerkeinstellungen des Druckers, zum Beispiel die TCP/IP-Adresse.

Menü "Netzwerkkarte"

Das Menü kann auf folgende Weisen aufgerufen werden:

- **Netzwerk/Anschlüsse >Standard-Netzwerk >Standard-Netzwerkkonfiguration >Netzwerkkarte**
- **Netzwerk/Anschlüsse >Netzwerk [x] >Konfiguration Netzwerk [x] >Netzwerkkarte**

Option	Funktion
Kartenstatus anzeigen Verbunden Getrennt	Zeigt den Verbindungsstatus der Netzwerkkarte an.
Kartengeschwindigkeit anzeigen	Zeigt die Geschwindigkeit einer aktiven Netzwerkkarte an.
Netzwerkadresse UAA LAA	Zeigt die Netzwerkadressen an.
Auftragszeitsperre 0–255 Sekunden	Legt fest, wie lange ein Netzwerk-Druckauftrag dauern darf, bevor er abgebrochen wird. Hinweise: <ul style="list-style-type: none"> • Die Werksvorgabe lautet 90 Sekunden. • Bei einem Wert von 0 wird die Zeitsperre deaktiviert. • Wenn ein Wert zwischen 1 und 9 ausgewählt wird, wird als Einstellung 10 gespeichert.

Menü "TCP/IP"

Das Menü kann auf folgende Weisen aufgerufen werden:

- **Netzwerk/Anschlüsse >Standard-Netzwerk >Standard-Netzwerkkonfiguration >TCP/IP**
- **Netzwerk/Anschlüsse >Netzwerk [x] >Konfiguration Netzwerk [x] >TCP/IP**

Hinweis: Dieses Menü ist nur auf Netzwerkdruckern und an Druckserver angeschlossenen Druckern verfügbar.

Option	Beschreibung
Hostnamen festlegen	Legt den Hostnamen fest. Hinweise: <ul style="list-style-type: none"> • Diese Einstellung kann nur über den Embedded Web Server geändert werden. • Der Hostname darf maximal 15 Zeichen in Form von US-ASCII-Zeichen, alphanumerischen Zeichen und Bindestrichen umfassen.

Option	Beschreibung
IP-Adresse	Ermöglicht das Anzeigen oder Ändern der aktuellen TCP/IP-Adresse. Hinweis: Durch das manuelle Festlegen der IP-Adresse werden die Einstellungen "DHCP aktivieren" und "Auto-IP aktivieren" deaktiviert. Auch die Optionen "BOOTP aktivieren" und "RARP aktivieren" werden auf Systemen, die BOOTP und RARP unterstützen, deaktiviert.
Netzmaske	Ermöglicht das Anzeigen oder Ändern der aktuellen TCP/IP-Netzmaske.
Gateway	Ermöglicht das Anzeigen oder Ändern des aktuellen TCP/IP-Gateways.
DHCP aktivieren Ein Aus	Gibt die Zuweisung von DHCP-Adresse und -Parameter an. Hinweis: Die Werksvorgabe lautet "Ein".
AutoIP aktivieren Ja Nein	Gibt die Einstellung für konfigurationsfreie Netzwerkfunktion an. Hinweis: Die Werksvorgabe lautet "Ja".
FTP/TFTP aktivieren Ja Nein	Aktiviert den integrierten FTP-Server mit dem Sie Dateien über FTP (File Transfer Protocol) an den Drucker senden können. Hinweis: Die Werksvorgabe lautet "Ja".
HTTP-Server aktivieren Ja Nein	Aktiviert Embedded Web Server. Wenn diese Option aktiviert ist, kann der Drucker von einem entfernten Standort aus über einen Webbrowser überwacht und verwaltet werden. Hinweis: Die Werksvorgabe lautet "Ja".
WINS-Serveradresse	Ermöglicht das Anzeigen oder Ändern der aktuellen WINS-Serveradresse.
DDNS aktivieren Ja Nein	Ermöglicht das Anzeigen oder Ändern der aktuellen DDNS-Einstellung. Hinweis: Die Werksvorgabe lautet "Ja".
mDNS aktivieren Ja Nein	Ermöglicht das Anzeigen oder Ändern der aktuellen mDNS-Einstellung. Hinweis: Die Werksvorgabe lautet "Ja".
DNS-Serveradresse	Ermöglicht das Anzeigen oder Ändern der aktuellen DNS-Serveradresse.
Ersatz-DNS-Serveradresse	Ermöglicht das Anzeigen oder Ändern der Ersatz-DNS-Serveradressen.
Ersatz-DNS-Serveradresse 2	
Ersatz-DNS-Serveradresse 3	
HTTPS aktivieren Ja Nein	Ermöglicht das Anzeigen oder Ändern der aktuellen HTTPS-Einstellung. Hinweis: Die Werksvorgabe lautet "Ja".

Menü "IPv6"

Das Menü kann auf folgende Weisen aufgerufen werden:

- **Netzwerk/Anschlüsse >Standard-Netzwerk >Standard-Netzwerkkonfiguration >IPv6**
- **Netzwerk/Anschlüsse >Netzwerk [x] >Konfiguration Netzwerk [x] >IPv6**

Hinweis: Dieses Menü ist nur auf Netzwerkdruckern und an Druckserver angeschlossenen Druckern verfügbar.

Option	Funktion
IPv6 aktivieren "Ein" Aus	Aktiviert IPv6 (Internet Protocol Version 6) auf dem Drucker. IPv6 verwendet einen größeren Adressraum zum Erstellen von IP-Adressen. Hinweis: Die Werksvorgabe lautet "Ein".
Autom. Konfiguration "Ein" Aus	Gibt an, ob der Netzwerkadapter die von einem Router bereitgestellten automatischen IPv6-Adresskonfigurationseinträge akzeptiert. Hinweis: Die Werksvorgabe lautet "Ein".
Hostnamen festlegen*	Legt den Hostnamen fest. Hinweis: Der Hostname darf maximal 15 Zeichen in Form von US-ASCII-Zeichen, alphanumerischen Zeichen und Bindestrichen umfassen.
Adresse anzeigen*	Zeigt die aktuellen IPv6-Adressen an.
Router-Adresse anzeigen*	Zeigt die aktuelle Router-Adresse an.
DHCPv6 aktivieren "Ein" Aus	Aktiviert DHCPv6 im Drucker. Hinweis: Die Werksvorgabe lautet "Ein".
* Diese Einstellungen können nur über den Embedded Web Server geändert werden.	

Menü "WLAN"

Hinweis: Dieses Menü ist nur bei Druckern verfügbar, die mit einem WLAN verbunden sind, oder bei Druckermodellen mit einem WLAN-Adapter.

Das Menü kann auf folgende Weisen aufgerufen werden:

- **Netzwerk/Anschlüsse > Netzwerk [x] > Konfiguration Netzwerk [x] > WLAN**

Option	Beschreibung
Netzwerkmodus Infrastruktur Ad-hoc	Gibt den Netzwerkmodus an. Hinweise: <ul style="list-style-type: none"> • Die Werksvorgabe lautet "Ad-Hoc". Durch diese Einstellung wird eine direkte WLAN-Verbindung zwischen dem Drucker und einem Computer konfiguriert. • "Infrastruktur" ermöglicht dem Drucker über einen Zugriffspunkt den Zugriff auf ein Netzwerk.
Kompatibilität 802.11b/g 802.11b/g/n	Gibt den WLAN-Standard für das WLAN an. Hinweis: Die Werksvorgabe lautet "802.11b/g/n".
Netzwerk auswählen	Ermöglicht die Auswahl eines verfügbaren Netzwerks für den Drucker.
Signalqualität anzeigen	Zeigt die Qualität der WLAN-Verbindung an.
Sicherheitsmodus anzeigen	Zeigt die Verschlüsselungsmethode für das WLAN an.

Menü "AppleTalk"

Hinweis: Dieses Menü ist nur bei Druckermodellen verfügbar, die mit einem WLAN verbunden sind, bzw. bei Installation einer optionalen Netzwerkkarte.

Das Menü kann auf folgende Weisen aufgerufen werden:

- **Netzwerk/Anschlüsse >Standard-Netzwerk >Standard-Netzwerkkonfiguration >AppleTalk**
- **Netzwerk/Anschlüsse >Konfiguration Netzwerk [x] >AppleTalk**

Option	Funktion
Aktivieren Ja Nein	Aktiviert oder deaktiviert die AppleTalk-Funktion. Hinweis: Die Werksvorgabe lautet "Ja".
Namen anzeigen	Zeigt den zugewiesenen AppleTalk-Namen an. Hinweis: Dieser Name kann nur über den Embedded Web Server geändert werden.
Adresse anzeigen	Zeigt die zugewiesene AppleTalk-Adresse an. Hinweis: Diese Adresse kann nur über den Embedded Web Server geändert werden.
Zone festlegen [Liste der im Netzwerk verfügbaren Zonen]	Zeigt eine Liste der im Netzwerk verfügbaren AppleTalk-Zonen an. Hinweis: Als Werksvorgabe wird die Standardzone für das Netzwerk verwendet. Wenn keine Standardzone vorhanden ist, ist die mit einem Sternchen (*) markierte Zone die Standardeinstellung.

Menü "Standard-USB"

Option	Beschreibung
PCL-SmartSwitch Ein Aus	Konfiguriert den Drucker so, dass er ungeachtet der Standardsprache des Druckers automatisch zur PCL-Emulation wechselt, wenn ein über einen USB-Anschluss empfangener Druckauftrag dies erfordert. Hinweise: <ul style="list-style-type: none"> • Die Werksvorgabe lautet "Ein". • Bei "Aus" werden die eingehenden Daten vom Drucker nicht überprüft. Der Drucker verwendet die PostScript-Emulation, wenn "PS-SmartSwitch" auf "Ein" festgelegt ist. Wenn "PS-SmartSwitch" auf "Aus" festgelegt ist, wird die im Konfigurationsmenü festgelegte Standarddruckersprache verwendet.
PS-SmartSwitch Ein Aus	Konfiguriert den Drucker so, dass er ungeachtet der Standardsprache des Druckers automatisch zur PS-Emulation wechselt, wenn ein über einen USB-Anschluss empfangener Druckauftrag dies erfordert. Hinweise: <ul style="list-style-type: none"> • Die Werksvorgabe lautet "Ein". • Bei "Aus" werden die eingehenden Daten vom Drucker nicht überprüft. Der Drucker verwendet die PCL-Emulation, wenn "PCL-SmartSwitch" auf "Ein" festgelegt ist. Wenn "PCL-SmartSwitch" auf "Aus" festgelegt ist, wird die im Konfigurationsmenü festgelegte Standarddruckersprache verwendet.
NPA-Modus Ein Aus Automatisch	Legt fest, ob der Drucker die spezielle Verarbeitung durchführt, die für die bidirektionale Kommunikation erforderlich ist, und dabei die Konventionen des NPA-Protokolls (Network Printing Alliance) erfüllt. Hinweise: <ul style="list-style-type: none"> • Die Werksvorgabe lautet "Auto". Bei "Auto" überprüft der Drucker die Daten, bestimmt das Format und verarbeitet sie entsprechend. • Nachdem Sie die Einstellung am Druckerbedienfeld geändert haben, wird der Drucker automatisch neu gestartet. Die Menüauswahl wird anschließend aktualisiert.

Option	Beschreibung
USB-Puffer Deaktiviert Automatisch 3 KB [bis zur maximal zulässigen Größe]	Konfiguriert die Größe des USB-Eingabepuffers. Hinweise: <ul style="list-style-type: none"> • Die Werksvorgabe lautet "Auto". • Mit "Deaktiviert" wird die Zwischenspeicherung von Druckaufträgen deaktiviert. • Die Größe des USB-Puffers kann in Schritten von 1 KB erhöht werden. • Die maximal zulässige Größe hängt von der Speicherkapazität des Druckers und der Größe der anderen Verbindungspuffer sowie davon ab, ob die Option "Ressourcen speichern" aktiviert oder deaktiviert ist. • Sie können den Bereich für den USB-Puffer vergrößern, indem Sie den parallelen, seriellen und Netzwerkpuffer deaktivieren oder deren Größe verringern. • Nachdem Sie die Einstellung am Druckerbedienfeld geändert haben, wird der Drucker automatisch neu gestartet. Die Menüauswahl wird anschließend aktualisiert.
Mac-Binär-PS Ein Aus Automatisch	Konfiguriert den Drucker für die Verarbeitung von binären Macintosh-PostScript-Druckaufträgen. Hinweise: <ul style="list-style-type: none"> • Die Werksvorgabe lautet "Auto". • Bei "Ein" werden unformatierte binäre PostScript-Druckaufträge verarbeitet. • Bei "Aus" werden Druckaufträge unter Verwendung des Standardprotokolls gefiltert.
ENA-Adresse YYY.YYY.YYY.YYY	Legt die Netzwerkadressinformationen für einen externen Druckserver fest. Hinweis: Dieses Menü ist nur verfügbar, wenn der Drucker über den USB-Anschluss an einen externen Druckserver angeschlossen ist.
ENA-Netzmaske YYY.YYY.YYY.YYY	Legt die Netzmaskeninformationen für einen externen Druckserver fest. Hinweis: Dieses Menü ist nur verfügbar, wenn der Drucker über den USB-Anschluss an einen externen Druckserver angeschlossen ist.
ENA-Gateway YYY.YYY.YYY.YYY	Legt die Gatewayinformationen für einen externen Druckserver fest. Hinweis: Dieses Menü ist nur verfügbar, wenn der Drucker über den USB-Anschluss an einen externen Druckserver angeschlossen ist.

Menü "SMTP-Setup"

Option	Funktion
Primäres SMTP-Gateway	Enthält die Gateway- und Anschlussinformationen für den SMTP-Server. Hinweis: Die Werksvorgabe für den Anschluss des SMTP-Gateways lautet "25".
Primärer SMTP-Gateway-Anschluss	
Sekundäres SMTP-Gateway	
Sekundärer SMTP-Gateway-Anschluss	
SMTP-Zeitsperre 5–30	Gibt die Zeit in Sekunden an, bis der Server den Versuch aufgibt, eine E-Mail zu senden. Hinweis: Die Werksvorgabe lautet "30 Sekunden".
Antwortadresse	Legt eine bis zu 128 Zeichen lange Rückantwortadresse für die vom Drucker gesendete E-Mail fest.

Option	Funktion
SSL verwenden Deaktiviert Verhandeln Erforderlich	Legt fest, dass der Drucker zur erhöhten Sicherheit SSL verwendet, wenn eine Verbindung zum SMTP-Server hergestellt wird. Hinweise: <ul style="list-style-type: none"> Die Werksvorgabe lautet "Disabled" (Deaktiviert). Wenn die "Verhandeln"-Einstellung verwendet wird, legt der SMTP-Server fest, ob SSL verwendet wird.
SMTP-Serverauthentifizierung Keine Authentifizierung erforderlich Anmeldung/Normal CRAM-MD5 Digest-MD5 NTLM Kerberos 5	Gibt die Art der für Druckberechtigungen erforderlichen Benutzerauthentifizierung an. Hinweis: Die Werksvorgabe lautet "Keine Authentifizierung erforderlich".
Vom Gerät initiierte E-Mail Kein SMTP-Daten (Gerät) verw.	Legt fest, welche Anmeldeinformationen bei der Kommunikation mit dem SMTP-Server verwendet werden. Für einige SMTP-Server sind Anmeldeinformationen erforderlich, um E-Mails senden zu können. Hinweise: <ul style="list-style-type: none"> Die Werksvorgabe für vom Gerät initiierte E-Mails lautet "Keine". Geräte-Benutzer-ID und Gerätekenwort werden zur Anmeldung beim SMTP-Server verwendet, wenn die Option "SMTP-Anmeldeinformationen des Geräts verwenden" ausgewählt wurde.
Geräte-ID	
Gerätepasswort	

Menü "Sicherheit"

Menü "Sicherheitsüberwachungsprotokoll"

Option	Funktion
Exportprotokoll	Ermöglicht autorisierten Benutzern das Exportieren des Überwachungsprotokolls. Hinweise: <ul style="list-style-type: none"> Um das Überwachungsprotokoll über das Druckerbedienfeld zu exportieren, schließen Sie ein Flash-Laufwerk an den Drucker an. Sie können das Überwachungsprotokoll auch vom Embedded Web Server herunterladen und auf dem Computer speichern.
Protokoll löschen Jetzt löschen Nicht löschen	Legt fest, ob Überwachungsprotokolle gelöscht werden. Hinweis: Die Werksvorgabe lautet "Jetzt löschen".

Option	Funktion
Protokoll konfigurieren Überwachung aktivieren Ja Nein Remote-Syslog aktivieren Nein Ja Remote-Syslog-Funktion 0–23 Schweregrad der zu protokollierenden Ereignisse 0–7	Legt fest, ob und wie Überwachungsprotokolle erstellt werden. Hinweise: <ul style="list-style-type: none"> • "Überwachung aktivieren" legt fest, ob Ereignisse im Sicherheitsüberwachungsprotokoll und im Remote-Syslog aufgezeichnet werden. Die Werksvorgabe lautet "Nein". • "Remote-Syslog aktivieren" legt fest, ob Protokolle an einen Remote-Server gesendet werden. Die Werksvorgabe lautet "No" (Nein). • "Remote-Syslog-Funktion" bestimmt den Wert, der verwendet wird, um Protokolle an einen Remote-Syslog-Server zu senden. Die Werksvorgabe lautet "4". • Ist das Sicherheitsüberwachungsprotokoll aktiviert, wird der Schweregrad jedes Ereignisses aufgezeichnet. Die Werksvorgabe lautet "4".

Menü "Datum und Uhrzeit einstellen"

Option	Funktion
Akt. Datum/Uhrzeit	Zeigt die aktuellen Datums- und Uhrzeiteinstellungen für den Drucker an. Hinweis: Datum und Uhrzeit werden im Format JJJJ-MM-TT HH:MM angegeben.
Datum und Uhrzeit manuell einstellen [Datum/Uhrzeit eingeben]	Dient zum Eingeben von Datum und Uhrzeit. Hinweis: Wenn das Datum und die Uhrzeit über dieses Menü eingestellt werden, wird "NTP aktivieren" automatisch auf "Aus" festgelegt.
Zeitzone [Liste der Zeitzonen]	Wählt die Uhrzeit aus. Hinweis: Die Werksvorgabe lautet "GMT".
Automatisch auf Sommerzeit umstellen "Ein" Aus	Legt fest, dass der Drucker die entsprechende Anfangs- und Endzeit für die der Zeitzone zugewiesene Sommerzeit verwendet. Hinweis: Die Werksvorgabe lautet "Ein".
NTP aktivieren "Ein" Aus	Aktiviert das Network Time Protocol (NTP), mit dem die Uhrzeiten der verschiedenen Geräte im Netzwerk synchronisiert werden. Hinweise: <ul style="list-style-type: none"> • Die Werksvorgabe lautet "Ein". • Wenn Sie das Datum und die Uhrzeit manuell einstellen, wird "NTP aktivieren" automatisch auf "Aus" festgelegt.

Menü "Einstellungen"

Allgemeine Einstellungen (Menü)

Option	Bis
Anzeigesprache Englisch Français Deutsch Italiano Español Dansk Norsk Nederlands Schwedisch Portugiesisch Suomi Russisch Polski Griechisch Magyar Turkce Cesky Vereinfachtes Chinesisch Traditionelles Chinesisch Koreanisch Japanisch	Festlegen, in welcher Sprache der Text auf der Bedienerkonsole angezeigt wird. Hinweis: Manche Sprachen sind nicht auf allen Druckern verfügbar. Damit bestimmte Sprachen angezeigt werden, müssen Sie spezielle Hardware installieren.
Verbrauchsmaterialschätzungen anzeigen Schätzungen anzeigen Schätzungen nicht anzeigen	Ansehen des geschätzten Verbrauchsmaterialvorrats auf dem Bedienfeld, im Embedded Web Server, in den Menüeinstellungen und in den Gerätestatistikberichten.
Eco-Modus Aus Energie Energie/Papier Papier	Minimiert den Verbrauch von Energie, Papier oder Spezialdruckmedien. Hinweise: <ul style="list-style-type: none"> • Die Werksvorgabe lautet "Aus". Damit wird der Drucker auf die Werksvorgaben zurückgesetzt. • Mit der Einstellung "Energie" wird der Energieverbrauch des Druckers minimiert. • Mit der Einstellung "Energie/Papier" wird der Verbrauch von Energie, Papier oder Spezialdruckmedien minimiert. • Mit der Einstellung "Papier" wird der Verbrauch an Papier und Spezialdruckmedien für einen Druckauftrag minimiert.
Stiller Modus Aus Ein	Minimieren des Druckergeräuschs. Hinweis: Die Werksvorgabe lautet "Aus".

Option	Bis
Startsetup ausführen Ja Nein	Führt den Konfigurationsassistenten aus. Hinweise: <ul style="list-style-type: none"> • Die Werksvorgabe lautet "Ja". • Nachdem Sie den Konfigurationsassistenten abgeschlossen und im Fenster zur Auswahl von Land oder Region die Option Fertig gewählt haben, ist die Standardeinstellung "Nein".
Papierformate USA Metrisch	Gibt die Maßeinheit für Papierformate an. Hinweise: <ul style="list-style-type: none"> • Die Werksvorgabe lautet "US". • Die Anfangseinstellung wird durch die Länder- oder Regionsauswahl im Konfigurationsassistenten bestimmt.
Zeitsperren Energiesparmodus Deaktiviert 1 bis 120 Min.	Legt fest, wie lange der Drucker nach Beendigung eines Druckauftrags wartet, bis er in den Energiesparmodus wechselt. Hinweise: <ul style="list-style-type: none"> • Die Werksvorgabe lautet "30 Min.". • "Deaktiviert" wird nur angezeigt, wenn "Energie sparen" auf "Aus" festgelegt ist. • Der maximale Zeitraum wird auf 240 Minuten erhöht, wenn "Energie sparen" auf "Aus" festgelegt ist. • In niedrigeren Einstellungen wird weniger Energie verbraucht, die Aufwärmphase für den Drucker jedoch verlängert. • Wählen Sie einen hohen Wert, wenn sich der Drucker in ständigem Gebrauch befindet. Auf diese Weise ist der Drucker in den meisten Fällen druckbereit und benötigt nur eine minimale Aufwärmphase.
Zeitsperren Mit ausgeschalteter Anzeige drucken Drucken mit ausgeschalteter Anzeige zulassen Anzeige beim Drucken einschalten	Job drucken, während die Anzeige ausgeschaltet ist. Hinweis: Einschalten der Anzeige beim Drucken ist die standardmäßige Werkseinstellung.
Zeitsperren Ruhemodus-Zeitsperre Deaktiviert 1 Stunde 2 Stunden 3 Stunden 6 Stunden 1 Tag 2 Tage 3 Tage 1 Woche 2 Wochen 1 Monat	Legt fest, wie lange der Drucker warten soll, bis er in den Ruhemodus wechselt. Hinweis: Die Werksvorgabe lautet 3 Tage.

Option	Bis
Zeitsperren Ruhemodus-Zeitsperre auf Anschluss Ruhezustand aktivieren Nicht in Ruhezustand versetzen	Legt fest, dass der Drucker selbst dann in den Ruhemodus wechselt, wenn eine aktive Ethernet-Verbindung besteht. Hinweis: Die Werksvorgabe lautet "Nicht in Ruhemodus wechseln".
Zeitsperren Anzeige-Zeitsperre 15 bis 300 Sek.	Legt fest, wie viele Sekunden der Drucker warten soll, bis er in den Status "Bereit" zurückkehrt. Hinweis: Die Werksvorgabe lautet "30 Sek.".
Zeitsperren Druckzeitsperre Deaktiviert 1 bis 255 Sek.	Legt fest, wie viele Sekunden der Drucker bis zum Empfang einer Auftragsende-Meldung warten soll, bevor der restliche Druckauftrag abgebrochen wird. Hinweise: <ul style="list-style-type: none"> • Die Werksvorgabe lautet "90 Sek.". • Wenn die Zeit abgelaufen ist, werden die sich noch im Drucker befindenden, teilweise formatierten Seiten gedruckt, und der Drucker prüft, ob neue Druckaufträge anstehen. • Die Menüoption "Druckzeitsperre" ist nur bei Verwendung der PCL-Emulation verfügbar. Auf Druckaufträge in der PostScript-Emulation hat diese Einstellung keine Auswirkung.
Zeitsperren Wartezeitsperre Deaktiviert 15 bis 65535 Sek.	Legt fest, wie viele Sekunden der Drucker auf den Empfang zusätzlicher Daten warten soll, bevor er den Auftrag abbricht. Hinweis: Die Werksvorgabe lautet "40 Sek.".
Fehlerbehebung Automatischer Neustart Neustarten, wenn inaktiv Immer neu starten Nie neu starten Max. automatische Neustarts 1-20	Legt fest, dass der Drucker neu startet, wenn ein Fehler auftritt. Hinweise: <ul style="list-style-type: none"> • Die Werksvorgabe für "Automatischer Neustart" lautet "Immer neu starten". • Die Werksvorgabe für "Max. automatische Neustarts" lautet "2". • Wenn der Drucker innerhalb eines bestimmten Zeitraums die Anzahl automatischer Neustarts durchführt, die im Drucker festgelegt ist, zeigt der Drucker den entsprechenden Fehler an, anstatt neu zu starten.
Druck-Wiederherstellung Auto. fortfahren Deaktiviert 5 bis 255 Sek.	Der Drucker druckt in bestimmten Offline-Situationen weiter, wenn das Problem nicht im angegebenen Zeitrahmen gelöst wird. Hinweis: Die Werksvorgabe lautet "Disabled" (Deaktiviert).

Option	Bis
<p>Druck-Wiederherstellung Nach Stau weiter Ein Aus Auto</p> <p>Druck-Wiederherstellung Stauassistent Ein Aus</p> <p>Druck-Wiederherstellung Seitenschutz Aus Ein</p>	<p>Legt fest, ob der Drucker gestaute Seiten erneut druckt.</p> <p>Hinweise:</p> <ul style="list-style-type: none"> Die Werksvorgabe lautet "Auto". Der Drucker druckt gestaute Seiten nur dann erneut, wenn der Speicherplatz, den die Seiten belegen, nicht für andere Druckeraufgaben benötigt wird. Bei "Ein" druckt der Drucker gestaute Seiten immer neu aus. Bei "Aus" druckt der Drucker gestaute Seiten nicht erneut. <p>Hinweise:</p> <ul style="list-style-type: none"> Die Werksvorgabe lautet "Ein". Dabei werden leere oder teilweise bedruckte Seiten nach dem Entfernen einer gestauten Seite vom Drucker automatisch in die Standardablage ausgegeben. Bei der Einstellung "Aus" müssen sämtliche Seiten in allen möglichen Staubereichen vom Benutzer entfernt werden. <p>Druckt erfolgreich eine Seite, die andernfalls u. U. nicht gedruckt worden wäre.</p> <p>Hinweise:</p> <ul style="list-style-type: none"> Die Werksvorgabe lautet "Aus". Bei dieser Einstellung druckt der Drucker nur einen Teil einer Seite, wenn der Speicher zur Verarbeitung der gesamten Seite nicht ausreicht. Bei Auswahl von "Ein" druckt der Drucker die ganze Seite.
<p>Energiesparmodus-Taste drücken Nichts unternehmen Energiesparmodus Ruhezustand aktivieren</p>	<p>Legt fest, wie der Drucker auf ein kurzes Drücken der Energiesparmodus-Taste reagiert, wenn er sich im Leerlauf befindet.</p> <p>Hinweis: Die Werksvorgabe lautet "Energiesparmodus".</p>
<p>Energiesparmodus-Taste gedrückt halten Nichts unternehmen Energiesparmodus Ruhezustand aktivieren</p>	<p>Legt fest, wie der Drucker auf ein langes Drücken der Energiesparmodus-Taste reagiert, wenn er sich im Leerlauf befindet.</p> <p>Hinweis: Die Werksvorgabe lautet "Nichts unternehmen".</p>
<p>Werkseinstellungen Nicht wiederherstellen Wiederherstellen</p>	<p>Verwenden Sie die Werksvorgaben des Druckers.</p> <p>Hinweise:</p> <ul style="list-style-type: none"> Die Werksvorgabe lautet "Nicht wiederherstellen". Damit werden die benutzerdefinierten Einstellungen beibehalten. "Jetzt wiederherstellen" setzt alle Druckereinstellungen mit Ausnahme der Einstellungen für das Menü "Netzwerk/Anschlüsse" auf die Werksvorgaben zurück. Die in das RAM heruntergeladenen Ressourcen werden gelöscht. In den Flash-Speicher heruntergeladene Ressourcen werden nicht gelöscht.
<p>Benutzerdefinierte Meldung Aus IP-Adresse Hostname Kontaktname Standort Name für konfigurationsfreie Lösung Benutzerdefinierter Text 1</p>	<p>Wählen Sie eine benutzerdefinierte Meldung aus, die im Wechsel mit dem Druckerstatus angezeigt wird.</p> <p>Hinweis: Die Werksvorgabe lautet "Aus".</p>

Druckeinstellungen

Menü "Konfiguration"

Option	Beschreibung
Druckersprache PCL-Emulation PS-Emulation	Legt die Standarddruckersprache fest. Hinweise: <ul style="list-style-type: none"> • Die Werksvorgabe lautet "PCL-Emulation". • Bei der PostScript-Emulation wird ein PostScript-Interpreter für die Verarbeitung von Druckaufträgen verwendet. • Bei der PCL-Emulation wird ein PCL-Interpreter für die Verarbeitung von Druckaufträgen verwendet. • Wenn eine Standarddruckersprache festgelegt wird, kann ein Softwareprogramm trotzdem Druckaufträge in einer anderen Druckersprache senden.
Druckbereich Normal Ganze Seite	Stellt den logischen und physischen bedruckbaren Bereich ein. Hinweise: <ul style="list-style-type: none"> • Die Werksvorgabe lautet "Normal". Wenn Sie versuchen, Daten im nicht bedruckbaren Bereich zu drucken, der durch den Druckbereich "Normal" definiert ist, schneidet der Drucker das Bild an der Grenze ab, die vom als "Normal" definierten Druckbereich festgelegt wird. • Bei "Ganze Seite" kann das Bild in den nicht bedruckbaren Bereich verschoben werden, der durch die Einstellung "Normal" definiert ist. Diese Einstellung wirkt sich nur auf Seiten aus, die mit einem PCL 5-Interpreter gedruckt werden, und hat keine Auswirkung auf Seiten, die mit dem PCL XL- oder PostScript-Interpreter gedruckt werden.
Laden in RAM Flash	Legt den Speicherort für Downloads fest. Hinweise: <ul style="list-style-type: none"> • Die Werksvorgabe lautet "RAM". "RAM" kann nur als temporäres Ladeziel verwendet werden. • In einem Flash-Speicher werden heruntergeladene Ressourcen permanent gespeichert. Die heruntergeladenen Ressourcen bleiben im Flash-Speicher erhalten, auch wenn der Drucker ausgeschaltet wird. • Diese Menüoption wird nur angezeigt, wenn ein optionaler Flashspeicher installiert wurde.
Ressour. speich. Ein Aus	Legt fest, wie der Drucker mit temporären Downloads (z. B. Schriftarten und Makros) im Arbeitsspeicher (RAM) verfährt, wenn ein Druckauftrag eingeht, für den der verfügbare Speicher nicht ausreicht. Hinweise: <ul style="list-style-type: none"> • Die Werksvorgabe lautet "Aus". Bei Auswahl von "Aus" behält der Drucker Downloads nur so lange bei, bis der Speicher anderweitig benötigt wird. Downloads werden dann zum Verarbeiten von Druckaufträgen gelöscht. • Bei der Einstellung "Ein" behält der Drucker alle Downloads bei, auch wenn die Druckersprache geändert oder der Drucker zurückgesetzt wird. Wenn der Druckerspeicher nicht ausreicht, wird die Meldung Speicher voll [38] auf der Druckeranzeige angezeigt, aber heruntergeladene Ressourcen werden nicht gelöscht.

Papierausgabe

Option	Funktion
Seiten (Duplex) Einseitig Beidseitig	Legt fest, ob der beidseitige Druck (Duplexdruck) als Standardeinstellung für alle Druckaufträge festgelegt wird. Hinweise: <ul style="list-style-type: none"> Die Werksvorgabe ist einseitiger Druck. Den beidseitigen Druck können Sie im Softwareprogramm festlegen. Windows-Benutzer: 1 Klicken Sie auf Datei >Drucken . 2 Klicken Sie auf Eigenschaften, Voreinstellungen, Optionen oder Einrichtung . Macintosh-Benutzer: 1 Wählen Sie Datei >Drucken aus. 2 Passen Sie die Einstellungen im Dialogfeld "Drucken" und den Einblendmenüs an.
Beidseitiger Bänderand Lange Kante Kurze Kante	Legt fest, wie beidseitig bedruckte Seiten gebunden und gedruckt werden. Hinweise: <ul style="list-style-type: none"> Die Werksvorgabe lautet "Lange Kante". Bei "Lange Kante" werden die Seiten an der langen Seitenkante gebunden (im Hochformat linke Kante, im Querformat obere Kante). Bei "Kurze Kante" werden die Seiten an der kurzen Seitenkante gebunden (im Hochformat obere Kante, im Querformat linke Kante).
Kopien 1–999	Legt die Standardanzahl an Kopien für jeden Druckauftrag fest. Hinweis: Die Werksvorgabe lautet "1".
Leere Seiten Nicht drucken Drucken	Legt fest, ob leere Seiten in einen Druckauftrag eingefügt werden. Hinweis: Die Werksvorgabe lautet "Nicht drucken".
Sortieren (1,1,1) (2,2,2) (1,2,3) (1,2,3)	Sortiertes Stapeln der Seiten eines Druckauftrags, wenn Sie mehrere Kopien drucken. Hinweis: Die Werksvorgabe lautet "(1,2,3) (1,2,3)".
Trennseiten Aus Zwischen Kopien Zwischen Aufträgen Zwischen Seiten	Legt fest, ob leere Trennseiten eingefügt werden. Hinweise: <ul style="list-style-type: none"> Die Werksvorgabe lautet "Aus". Bei Auswahl von "Zwischen Kopien" wird ein leeres Blatt zwischen den einzelnen Exemplaren eines Druckauftrags eingefügt, wenn die Option "Sortieren" auf "(1,1,1) (2,2,2)" festgelegt ist. Wenn "Sortieren" auf "(1,2,3) (1,2,3)" festgelegt ist, wird eine leere Seite zwischen jedem Satz gedruckter Seiten eingefügt (alle Seiten 2, alle Seiten 3 usw.). Bei Auswahl von "Zwischen Aufträgen" wird eine leere Seite zwischen den einzelnen Druckaufträgen eingefügt. Bei Auswahl von "Zwischen Seiten" wird eine leere Seite nach jeder Seite eines Druckauftrags eingefügt. Diese Einstellung ist hilfreich, wenn Sie Folien bedrucken oder Leerseiten in ein Dokument einfügen möchten.
Trennseitenzufuhr Fach [x] Universal-Zufuhr	Festlegen, aus welchem Papiereinzug die Trennseiten zugeführt werden. Hinweis: Die Werksvorgabe lautet "Fach 1" (Standardfach).

Option	Funktion
Papier sparen Aus 2 Seiten 3 Seiten 4 Seiten 6 Seiten 9 Seiten 12 Seiten 16 Seiten	Druckt mehrere Seitenbilder auf einer Seite des Papiers. Hinweise: <ul style="list-style-type: none"> • Die Werksvorgabe lautet "Aus". • Die ausgewählte Zahl entspricht der Anzahl der Druckbilder, die auf einer Seite gedruckt werden sollen.
Papiersparmodus - Anordnung Horizontal Umgek. horizontal Umgekehrt vertikal Vertikal	Legt bei Verwendung des Papiersparmodus die Position der einzelnen Seitenbilder fest. Hinweise: <ul style="list-style-type: none"> • Die Werksvorgabe lautet "Horizontal". • Die Position hängt von der Anzahl der Seitenbilder sowie deren Ausrichtung (Hoch- oder Querformat) ab.
Papiersparmodus - Ausrichtung Auto Querformat Hochformat	Legt die Ausrichtung eines Dokuments mit mehreren Seiten fest. Hinweis: Die Werksvorgabe lautet "Auto". Der Drucker wählt zwischen Hochformat und Querformat aus.
Papiersparmodus - Rand Kein Seitenrand drucken	Druckt bei Verwendung des Papiersparmodus einen Rahmen. Hinweis: Die Werksvorgabe lautet "Keine".

Menü "Qualität"

Funktion	Funktion
Auflösung 300 dpi 600 dpi 1200 dpi 1200 Bildqualität 2400 Bildqualität	Gibt die Auflösung der Druckausgabe in Punkt pro Zoll an. Hinweis: Die Standardauflösung ist 600 dpi.
Pixel-Erhöhung Aus Schriften Horizontal Vertikal Beide Richtungen Isoliert	Ermöglicht für ein klareres Druckbild das Drucken von mehr Pixeln in Gruppen, um so Bilder horizontal oder vertikal zu vergrößern oder Schriftarten zu vergrößern. Hinweis: Die Werksvorgabe lautet "Aus".
Tonerauftrag 1 bis 10	Hellt die Druckausgabe auf oder dunkelt sie ab. Hinweise: <ul style="list-style-type: none"> • Die Werksvorgabe lautet "8". • Durch Auswahl eines niedrigeren Werts kann Toner eingespart werden.

Funktion	Funktion
Feine Linien verbessern Ein Aus	Aktivierung eines Druckmodus, der besonders für Dateien wie Bauzeichnungen, Landkarten, Schaltpläne und Ablaufdiagramme geeignet ist. Hinweise: <ul style="list-style-type: none"> • Die Werksvorgabe lautet "Aus". • Sie können diese Option in der Druckersoftware festlegen. Windows-Benutzer klicken auf Datei >Drucken und dann auf Eigenschaften, Voreinstellungen, Optionen oder Einrichtung. Macintosh-Benutzer wählen Ablage >Drucken und passen die Einstellungen im Druckdialogfeld und in den Einblendmenüs an. • Um diese Option über den Embedded Web Server einzustellen, geben Sie die IP-Adresse des Netzwerkdruckers in das Webbrowser-Adressfeld ein.
Grauanpassung Automatisch Aus	Automatische Anpassung der für Bilder angewendeten Kontrastverbesserung. Hinweis: Die Werksvorgabe lautet "Auto".
Helligkeit -6 bis 6	Passt die Druckausgabe durch Aufhellen oder Abdunkeln an. Durch eine Aufhellung der Ausgabe kann Toner eingespart werden. Hinweis: Die Werksvorgabe lautet "0".
Kontrast 0 – 5	Passt den Kontrast gedruckter Objekte an. Hinweis: Die Werksvorgabe lautet "0".

Menü "Dienstprogramme"

Option	Beschreibung
Flash formatieren Ja Nein	Formatiert den Flash-Speicher. Warnung - Mögliche Schäden: Schalten Sie keinesfalls den Drucker aus, während der Flash-Speicher formatiert wird. Hinweise: <ul style="list-style-type: none"> • Der Begriff "Flash-Speicher" bezieht sich auf Speicherkapazität, die dem Drucker durch die Installation einer Flash-Speicherkarte hinzugefügt wird. • Bei Auswahl von "Ja" werden alle Daten aus dem Flash-Speicher gelöscht. • Mit "Nein" wird die Anforderung zur Formatierung abgebrochen. • Die Flash-Speicherkarte darf nicht schreib- oder lese-/schreibgeschützt sein. • Diese Menüoption wird nur angezeigt, wenn eine ordnungsgemäß funktionierende Flash-Speicherkarte installiert ist.
Hex Trace	Hilft bei der Ermittlung der Ursache von Problemen bei Druckaufträgen. Hinweise: <ul style="list-style-type: none"> • Wenn diese Option aktiviert ist, werden alle an den Drucker gesendeten Daten in Hexadezimal- und Zeichendarstellung gedruckt und keine Steuercodes ausgeführt. • Um den Hex Trace-Modus zu beenden oder zu deaktivieren, schalten Sie den Drucker aus oder setzen ihn zurück.
Deckungsabschätzung Aus Ein	Bietet eine Schätzung der prozentualen Tonerdeckungsmenge auf einer Seite. Die Schätzung wird am Ende eines Druckauftrags auf einer separaten Seite gedruckt. Hinweis: Die Werksvorgabe lautet "Aus".

Menü "XPS"

Option	Funktion
Fehlerseiten drucken Aus Ein	Druckt einen Bericht mit Informationen über die Fehler sowie die XML-Auszeichnungsfehler. Hinweis: Die Werksvorgabe lautet "Aus".

Menü "PostScript"

Option	Beschreibung
PS-Fehler drucken Ein Aus	Druckt eine Seite mit der Definition des PostScript-Fehlers. Hinweis: Die Werksvorgabe lautet "Aus".
PS-Startmodus sperren Ein Aus	Deaktiviert die SysStart-Datei. Hinweis: Die Werksvorgabe lautet "Aus".
Schriftpriorität Resident Flash	Legt die Reihenfolge fest, in der Schriftarten gesucht werden. Hinweise: <ul style="list-style-type: none"> • Die Werksvorgabe lautet "Resident". • Dieses Menüelement ist nur verfügbar, wenn eine ordnungsgemäß funktionierende und formatierte Flash-Speicherkarte installiert ist. • Die Flash-Speicherkarte darf nicht schreib- bzw. lese-/schreibgeschützt oder kennwortgeschützt sein. • Für die Job-Puffergröße muss ein anderer Wert als "100 %" eingestellt sein.

Menü "PCL-Emulation"

Option	Funktion
Schriftartquelle Resident Herunterladen Flash-Speicher Alle	Gibt die Schriftarten an, die im Menü "Schriftartname" angezeigt werden. Hinweise: <ul style="list-style-type: none"> • Die Werksvorgabe lautet "Resident". "Resident" zeigt die werkseitigen Schriftarten an, die in den Arbeitsspeicher geladen wurden. • Mit der Option "Herunterladen" werden alle in den RAM geladenen Schriftarten angezeigt. • "Flash-Speicher" zeigt alle in der jeweiligen Option residenten Schriftarten an. Die optionale Flash-Speicherkarte muss ordnungsgemäß formatiert sein und darf nicht lesegeschützt, schreibgeschützt oder kennwortgeschützt sein. • Mit der Option "Alle" werden alle für die einzelnen Optionen verfügbaren Schriftarten angezeigt.
Schriftartname Courier 10	Identifizieren einer bestimmten Schriftart und deren Speicherort. Hinweis: Die Werksvorgabe lautet "Courier 10". Mit "Courier 10" werden der Schriftartname, die Schrift-ID sowie der Speicherort im Drucker angezeigt. Die Abkürzungen für die Schriftartquelle sind R für Resident, F für Flash und D für Download.

Option	Funktion
Zeichensatz 10U PC-8 12U PC-850	Festlegen des Zeichensatzes für die einzelnen Schriftartnamen. Hinweise: <ul style="list-style-type: none"> • Die Werksvorgabe in den USA lautet "10U PC-8". Die internationale Werksvorgabe lautet "12UPC -850". • Unter Zeichensatz versteht man einen Satz von alphabetischen und numerischen Zeichen, Interpunktionszeichen und Sonderzeichen. Symbolsätze unterstützen die verschiedenen Anforderungen für Texte in verschiedenen Sprachen oder für bestimmte Fachgebiete, wie z. B. mathematische Symbole für wissenschaftliche Texte. Es werden nur die unterstützten Zeichensätze angezeigt.
PCL-Emulation Konfig. Punktgröße 1.00–1008.00	Ändert die Punktgröße für skalierbare typografische Schriftarten. Hinweise: <ul style="list-style-type: none"> • Die Werksvorgabe lautet "12". • Mit der Punktgröße wird die Höhe der Zeichen der Schriftart angegeben. Ein Punkt entspricht etwa 0,014 Zoll. • Die Punktgröße kann in Schritten von 0,25-Punkt erhöht oder verringert werden.
PCL-Emulation Konfig. Teilung 0.08–100	Legt die Teilung der Schriftart für skalierbare Schriftarten mit einheitlichem Zeichenabstand fest. Hinweise: <ul style="list-style-type: none"> • Die Werksvorgabe lautet "10". • Die Teilung bezieht sich auf die Anzahl der Zeichen mit festem Abstand pro Zoll (cpi, characters per inch). • Die Teilung kann in Schritten von 0,01-cpi erhöht oder verringert werden. • Für nicht skalierbare Schriftarten mit einheitlichem Zeichenabstand wird die Teilung zwar auf dem Display angezeigt, kann aber nicht geändert werden.
PCL-Emulation Konfig. Ausrichtung Hochformat Querformat	Festlegen der Ausrichtung von Text und Grafiken auf der Seite. Hinweise: <ul style="list-style-type: none"> • Die Werksvorgabe lautet "Hochformat". Mit der Option "Hochformat" werden Text und Grafiken parallel zur kurzen Kante der Seite gedruckt. • Mit der Option "Querformat" werden Text und Grafiken parallel zur langen Kante der Seite gedruckt.
PCL-Emulation Konfig. Zeilen pro Seite 1–255	Gibt an, wie viele Zeilen auf den einzelnen Seiten gedruckt werden. Hinweise: <ul style="list-style-type: none"> • Die Werksvorgabe in den USA lautet "60". Die internationale Standardeinstellung lautet "64". • Der Drucker legt den Abstand zwischen den einzelnen Zeilen basierend auf den Einstellungen für "Zeilen pro Seite", "Papierformat" und "Ausrichtung" fest. Wählen Sie das gewünschte Papierformat und die gewünschte Ausrichtung, bevor Sie "Zeilen pro Seite" festlegen.

Option	Funktion
PCL-Emulation Konfig. A4-Breite 198 mm 203 mm	Legt fest, dass der Drucker auf Papier im A4-Format drucken soll. Hinweise: <ul style="list-style-type: none"> • Die Werksvorgabe lautet "198 mm". • Bei der Einstellung "203 mm" wird die Breite der Seite so eingestellt, dass 80 Zeichen mit einer Teilung von "10" gedruckt werden können.
PCL-Emulation Konfig. Auto WR nach ZV "Ein" Aus	Gibt an, ob der Drucker nach einem Steuerbefehl zum Zeilenvorschub automatisch einen Wagenrücklauf durchführen soll. Hinweis: Die Werksvorgabe lautet "Aus".
PCL-Emulation Konfig. Auto ZV nach WR "Ein" Aus	Gibt an, ob der Drucker nach einem Steuerbefehl zum Wagenrücklauf automatisch einen Zeilenvorschub durchführen soll. Hinweis: Die Werksvorgabe lautet "Aus".
Fachumkehrung Uni.Zuf.-Zuordnung Aus Kein 0–199 Fach [x] Zuordnung Aus Kein 0–199 Man.Pap.-Zuordnung Aus Keine 0–199 Man. Briefumschlag-Zuordn. Aus Keine 0–199	Konfigurieren des Druckers für die Unterstützung von Druckersoftware oder Programmen, die andere Zuführungs- und Fachzuordnungen verwenden. Hinweise: <ul style="list-style-type: none"> • Die Werksvorgabe lautet "Aus". • "Keine" kann nicht ausgewählt werden. Sie wird nur angezeigt, wenn Sie vom PCL 5-Interpreter ausgewählt wird. Der Befehl "Papierzuführung auswählen" wird ebenfalls ignoriert. • Mit einer Zahl zwischen 0 und 199 wird eine benutzerdefinierte Einstellung zugewiesen.
Fachumkehrung Werksvorgaben anzeigen Uni.Zuf. Vorgabe = 8 Fach 1 Vorgabe = 1 Fach 1 Vorgabe = 4 Fach 1 Vorgabe = 5 Fach 1 Vorgabe = 20 Fach 1 Vorgabe = 21 Brief Vorgabe = 6 MPap Vorgabe = 2 MBrf Vorgabe = 3	Anzeige der Werksvorgabe für jedes Fach bzw. jede Zuführung.

Option	Funktion
Fachumkehrung Standardeinstellungen wiederherstellen Ja Nein	Wiederherstellen der Werksvorgaben für alle Zuführungs- und Fachzuordnungen.

Geld sparen und die Umwelt schützen

Einsparen von Papier und Toner

Untersuchungen haben gezeigt, dass 80 % der CO₂-Bilanz eines Druckers auf den Papierverbrauch zurückzuführen sind. Die können die CO₂-Bilanz erheblich reduzieren, indem Sie Recycling-Papier verwenden und beispielsweise beide Seiten des Papiers bedrucken oder mehrere Seiten eines Dokuments auf ein einziges Blatt Papier drucken.

Weitere Informationen zum Einsparen von Papier und Energie finden Sie im Abschnitt "[Verwenden des Sparmodus](#)" auf Seite 81.

Einsparen von Verbrauchsmaterial

Beide Seiten des Papiers verwenden

Wenn Ihr Druckermodell beidseitiges Drucken unterstützt, können Sie festlegen, ob auf eine oder auf beide Seiten des Papiers gedruckt wird.

Hinweise:

- Beidseitiges Drucken ist die Standardeinstellung im Druckertreiber.
- Eine vollständige Liste der unterstützten Produkte und Länder finden Sie unter www.dell.com/support.

Mehrere Seiten auf ein Blatt bringen

Sie können bis zu 16 aufeinander folgende Seiten eines mehrseitigen Dokuments auf eine Seite eines einzelnen Blatts drucken, indem Sie für den Druckauftrag eine Einstellung aus dem Bereich "Mehrseitendruck (N Seiten)" auswählen.

Den ersten Entwurf genau prüfen

Gehen Sie wie folgt vor, bevor Sie mehrere Kopien eines Dokuments ausdrucken:

- Nutzen Sie die Preview-Funktion, um zu sehen, wie das Dokument aussieht, bevor Sie es ausdrucken.
- Drucken Sie zunächst eine Kopie des Dokuments, und prüfen Sie, ob Inhalt und Format korrekt sind.

Papierstaus vermeiden

Stellen Sie das Papierformat und die Papiersorte richtig ein, um Papierstaus zu vermeiden. Weitere Informationen finden Sie unter "[Vermeiden von Papierstaus](#)" auf Seite 100.

Energieeinsparung

Verwenden des Sparmodus

Mit dem Sparmodus stehen Ihnen mehrere Optionen zur Verfügung, um die Auswirkungen des Druckers auf die Umwelt zu reduzieren.

- 1 Wechseln Sie auf dem Druckerbedienfeld zu:

 >Einstellungen >  >Allgemeine Einstellungen >  >Eco-Modus >  > gewünschte Einstellung auswählen

Option	Funktion
Aus	Die Werksvorgaben für den Eco-Mode werden verwendet. Diese Einstellung unterstützt die Leistungsangaben für Ihren Drucker.
Energie	Energieeinsparung, besonders wenn der Drucker inaktiv ist. <ul style="list-style-type: none"> • Der Motor des Druckwerks wird erst gestartet, wenn ein Dokument druckbereit ist. Es kann zu einer kurzen Verzögerung beim Drucken der ersten Seiten kommen. • Der Drucker wechselt in den Energiesparmodus, nachdem er eine Minute lang inaktiv war.
Energie/Papier	Alle Einstellungen für den Modus "Energie" und "Papier" werden verwendet.
Papier	<ul style="list-style-type: none"> • Aktiviert den automatischen beidseitigen Druck (Duplexfunktion). • Schaltet die Druckprotokollfunktionen aus.

2 Drücken Sie auf .

Anpassen des Energiesparmodus

Sie können Energie sparen, indem Sie die Anzahl der Minuten verringern, die vergehen sollen, bis der Drucker in den Energiesparmodus übergeht.

Für diese Einstellung kann ein Wert zwischen 1 und 120 Minuten eingegeben werden. Die Werksvorgabe lautet 30 Minuten.

Hinweis: Der Energiesparmodus kann zeitgesteuert aktiviert werden. Weitere Informationen finden Sie unter ["Verwenden von 'Energimodus planen'" auf Seite 84.](#)

Über den Embedded Web Server

- 1 Klicken Sie im Embedded Web Server auf **Einstellungen > Allgemeine Einstellungen > Zeitsperren.**
- 2 Geben Sie im Feld "Energiesparmodus" die Anzahl der Minuten ein, die der Drucker bis zur Aktivierung des Energiesparmodus warten soll.
- 3 Klicken Sie auf **Senden.**

Über das Druckerbedienfeld

- 1 Wechseln Sie auf dem Druckerbedienfeld zu:

 >Einstellungen >  >Allgemeine Einstellungen >  >Zeitsperren >  >Energiesparmodus > 

- 2 Wählen Sie im Feld "Energiesparmodus" die Anzahl der Minuten aus, die der Drucker bis zur Aktivierung des Energiesparmodus warten soll.
- 3 Drücken Sie .

Verwenden des Ruhemodus

Der Ruhemodus ist ein Betriebsmodus mit sehr niedrigem Stromverbrauch.

Hinweise:

- Die Standardeinstellung beträgt drei Tage, bevor der Drucker in den Ruhemodus wechselt.
- Stellen Sie sicher, dass der Ruhemodus beendet wurde, bevor Sie einen neuen Druckauftrag senden. Der Ruhemodus wird durch einen Kaltstart oder durch langes Drücken der Energiesparmodus-Taste beendet.
- Wenn sich der Drucker im Ruhemodus befindet, ist der Embedded Web Server deaktiviert.

1 Navigieren Sie im Bedienfeld zu:



2 Drücken Sie **Energiesparmodus-Taste drücken** oder **Energiesparmodus-Taste gedrückt halten** und dann .

3 Drücken Sie **Ruhezustand aktivieren** > .

Festlegen der Zeit für den Ruhezustand

Über "Zeit für Ruhezustand" legen Sie fest, wie lange der Drucker nach der Verarbeitung eines Druckauftrags wartet, bis er in einen Modus mit geringerem Energieverbrauch wechselt.

Verwendung des Embedded Web Server

1 Öffnen Sie einen Webbrowser und geben Sie die IP-Adresse des Druckers in das Adressfeld ein.

Hinweise:

- Drucken Sie eine Netzwerk-Konfigurationsseite oder Menüeinstellungsseite und suchen Sie die IP-Adresse im Abschnitt "TCP/IP". Die IP-Adresse wird in vier Zahlengruppen angezeigt, die durch Punkte voneinander abgetrennt sind. Beispiel: 123.123.123.123.
- Wenn Sie einen Proxyserver verwenden, deaktivieren Sie ihn vorübergehend, um die Webseite ordnungsgemäß zu laden.

2 Klicken Sie auf **Einstellungen >Allgemeine Einstellungen >Zeitsperren**.

3 Wählen Sie im Menü "Zeit für Ruhezustand" aus, wie viele Stunden, Tage, Wochen oder Monate der Drucker warten soll, bis er in einen Modus mit geringerem Energieverbrauch wechselt.

4 Klicken Sie auf **Übernehmen**.

Über die Druckereinstellungen auf dem Computer

Rufen Sie das Menü "Zeit für Ruhezustand" abhängig vom Betriebssystem über das Dienstprogramm zur Einrichtung von lokalen Druckern oder über die Druckereinstellungen auf.

Verwenden von "Energimodus planen"

Mithilfe von "Energimodus planen" kann der Benutzer planen, zu welchem Zeitpunkt der Drucker in einen Modus mit geringerem Energieverbrauch oder in den Status "Bereit" wechseln soll.

Verwendung des Embedded Web Server

- 1 Öffnen Sie einen Webbrowser und geben Sie die IP-Adresse des Druckers in das Adressfeld ein.

Hinweise:

- Drucken Sie eine Netzwerk-Konfigurationsseite oder Menüeinstellungsseite und suchen Sie die IP-Adresse im Abschnitt "TCP/IP". Die IP-Adresse wird in vier Zahlengruppen angezeigt, die durch Punkte voneinander abgetrennt sind. Beispiel: 123.123.123.123.
- Wenn Sie einen Proxyserver verwenden, deaktivieren Sie ihn vorübergehend, um die Webseite ordnungsgemäß zu laden.

- 2 Klicken Sie auf **Einstellungen >Allgemeine Einstellungen >Energimodus planen**.

3 Wählen Sie im Menü "Aktion" den Energimodus aus.

4 Wählen Sie im Menü "Uhrzeit" die Urzeit aus.

5 Wählen Sie im Menü "Tag(e)" den bzw. die Tage aus.

6 Klicken Sie auf **Hinzufügen**.

Über die Druckereinstellungen auf dem Computer (nur Windows)

- Rufen Sie im Dienstprogramm zur Einrichtung von lokalen Druckern das Menü "Energimodus planen" auf.

Recycling-Papier

Recycling von Dell Produkten

So schicken Sie Dell Produkte für das Recycling zurück:

- 1 Besuchen Sie unsere Website unter www.dell.com/recycle.
- 2 Wählen Sie Ihr Land oder Ihre Region aus.
- 3 Befolgen Sie dann die Anweisungen auf dem Bildschirm.

Sichern des Druckers

Verwenden eines Sicherheitsschlosses

Der Drucker kann mit einem Sicherheitsschloss gesichert werden. Der Drucker kann mit einem gängigen, für Laptops geeigneten Sicherheitsschloss an seinem Standort gesichert werden (Anbringungsort siehe Abbildung).



Hinweis zu flüchtigem Speicher

Ihr Drucker ist mit verschiedenen Speichertypen ausgestattet, die in der Lage sind, Geräte- und Netzwerkeinstellungen sowie Benutzerdaten zu speichern.

Speichertyp	Beschreibung
Flüchtiger Speicher	Ihr Drucker verwendet einen standardmäßigen <i>RAM-Speicher</i> (Random Access Memory), um Benutzerdaten bei einfachen Druckaufträgen vorübergehend zu speichern.
Nicht flüchtiger Speicher	Ihr Drucker kann zwei Arten von nicht flüchtigem Speicher verwenden: EEPROM und NAND (Flash-Speicher). Beide Arten werden verwendet, um Informationen zum Betriebssystem, zu Geräteeinstellungen sowie Netzwerkinformationen zu speichern.



Unter folgenden Umständen sollte der Inhalt des installierten Druckerspeichers gelöscht werden:

- Der Drucker wird ausgemustert.
- Der Drucker wird in eine andere Abteilung oder an einen anderen Standort verlegt.
- Der Drucker wird von einem Techniker gewartet, der nicht dem Unternehmen angehört.
- Der Drucker wird aus Wartungsgründen aus den Firmenräumen entfernt.
- Der Drucker wird an ein anderes Unternehmen veräußert.

Löschen des flüchtigen Speichers

Der im Drucker installierte flüchtige Speicher (RAM) muss an eine Stromquelle angeschlossen sein, damit er Daten speichern kann. Um die zwischengespeicherten Daten zu löschen, schalten Sie einfach den Drucker aus.

Löschen des nicht flüchtigen Speichers

- 1 Schalten Sie den Drucker aus.
- 2 Halten Sie auf dem Druckerbedienfeld  und die rechte Pfeiltaste gedrückt, während Sie den Drucker einschalten. Lassen Sie die Tasten erst los, wenn das Menü "Konfiguration" angezeigt wird.
- 3 Drücken Sie die Pfeiltasten, bis **Alle Einstellungen löschen** angezeigt wird, und drücken Sie dann .
Der Drucker wird während dieses Vorgangs mehrere Male neu gestartet.
Hinweis: Durch "Alle Einstellungen löschen" werden alle Geräteeinstellungen, Lösungen, Aufträge und Kennwörter aus dem Druckerarbeitspeicher entfernt.
- 4 Drücken Sie den Nach-unten-Pfeil, bis **Menü Konfiguration beenden** angezeigt wird, und drücken Sie dann auf .

Der Drucker führt ein Einschalt-Reset aus und kehrt zum normalen Betriebsmodus zurück.

Suchen von Sicherheitsinformationen zum Drucker

In Hochsicherheitsumgebungen können zusätzliche Schritte erforderlich sein, um zu gewährleisten, dass keine unbefugten Personen auf die auf der Druckerfestplatte gespeicherten, vertraulichen Daten zugreifen können. Weitere Informationen finden Sie unter *Embedded Web Server-Sicherheit: Administrator's Guide* auf der Drucker-CD oder unserer Website, oder wenden Sie sich an den Fachhändler, bei dem Sie den Drucker erworben haben.

Wartung des Druckers

In regelmäßigen Abständen müssen bestimmte Aufgaben ausgeführt werden, um eine optimale Druckerleistung zu gewährleisten.

Warnung - Mögliche Schäden: Falls Teile und Verbrauchsmaterialien nach entsprechender Aufforderung nicht ausgetauscht werden, kann der Drucker beschädigt oder die Druckerleistung beeinträchtigt werden.

Reinigen des Druckers

Hinweis: Die Reinigung muss in Abständen von einigen Monaten u. U. regelmäßig durchgeführt werden.

Warnung - Mögliche Schäden: Die Gewährleistung für den Drucker schließt Schäden aus, die durch eine unsachgemäße Behandlung des Druckers verursacht werden.

- 1 Vergewissern Sie sich, dass der Drucker ausgeschaltet und nicht mit einer Steckdose verbunden ist.



VORSICHT - STROMSCHLAGEFAHR: Um das Risiko eines elektrischen Schlags beim Reinigen des Druckergehäuses zu vermeiden, ziehen Sie das Netzkabel aus der Steckdose, und ziehen Sie alle Kabel vom Drucker ab, bevor Sie fortfahren.

- 2 Entfernen Sie das Papier aus der Standardablage und der Universalzuführung.
- 3 Entfernen Sie Staub, Flusen und Papierteile am Drucker mit Hilfe einer weichen Bürste oder eines Staubsaugers.
- 4 Feuchten Sie ein sauberes, fusselfreies Tuch mit Wasser an, und reinigen Sie damit das äußere Druckergehäuse.

Warnung - Mögliche Schäden: Verwenden Sie keine Reinigungsmittel, da diese das äußere Druckergehäuse beschädigen können.

- 5 Stellen Sie sicher, dass alle Bereiche des Druckers sauber sind, bevor Sie einen neuen Druckauftrag senden.

Überprüfen des Status der Druckerverbrauchsmaterialien und -teile

Verwendung des Embedded Web Server

- 1 Öffnen Sie einen Webbrowser, und geben Sie die IP-Adresse des Druckers in das Adressfeld ein.

Hinweise:

- Zeigen Sie die IP-Adresse des Druckers im Abschnitt "TCP/IP" des Menüs "Netzwerk/Anschlüsse" an. Die IP-Adresse wird in vier Zahlengruppen angezeigt, die durch Punkte voneinander abgetrennt sind. Beispiel: 123.123.123.123.
- Wenn Sie einen Proxyserver verwenden, deaktivieren Sie ihn vorübergehend, um die Webseite ordnungsgemäß zu laden.

- 2 Klicken Sie auf **Gerätstatus > Weitere Details**.

Verwenden der Druckerbedienerkonsole

Wechseln Sie auf dem Druckerbedienfeld zu:



Hinweis: Der Teile- und Verbrauchsmaterialstatus ist im Abschnitt "Materialinfo" der gedruckten Seiten angegeben.

Geschätzte Anzahl verbleibender Seiten

Die geschätzte Anzahl der verbleibenden Seiten basiert auf dem Druckverlauf der letzten Zeit. Die Genauigkeit kann erheblich variieren und hängt von zahlreichen Faktoren ab, wie dem tatsächlichen Inhalt der Dokumente, den Einstellungen für die Druckqualität und anderen Druckereinstellungen.

Die Genauigkeit für die geschätzte Anzahl der verbleibenden Seiten kann abnehmen, wenn der tatsächliche Druckverbrauch sich vom Druckverbrauch im Druckverlauf unterscheidet. Berücksichtigen Sie die schwankende Genauigkeit, bevor Sie Verbrauchsmaterial auf Basis der Schätzwerte erwerben oder austauschen. Bis ein angemessener Druckverlauf auf dem Drucker zur Verfügung steht, gehen die anfänglichen Schätzungen vom zukünftigen Materialverbrauch auf Basis der Testverfahren und Seiteninhalte der International Organization for Standardization* aus.

* Gemäß ISO/IEC 19752 angegebene durchschnittliche Kassettenkapazität bei fortlaufendem Schwarzweißdruck.

Bestellen von Verbrauchsmaterial

Bestellen von Verbrauchsmaterialien mit dem Dienstprogramm zur Bestellung von Verbrauchsmaterialien

- 1 Verwenden Sie den Suchbefehl im Startmenü, um das Statusüberwachungs-Center zu finden.
- 2 Öffnen Sie die Anwendung, und klicken Sie dann auf **Verbrauchsmaterial bestellen**.

Bestellen von Verbrauchsmaterialien mit Printer Home

- 1 Verwenden Sie den Suchbefehl im Startmenü, um Dell Printer Home zu finden.
- 2 Öffnen Sie die Anwendung, und klicken Sie dann auf **Wartung > Verbrauchsmaterialien bestellen**.

Aufbewahren von Verbrauchsmaterial

Bewahren Sie das Druckerverbrauchsmaterial an einem kühlen und sauberen Ort auf. Bewahren Sie Verbrauchsmaterial bis zur Verwendung mit der richtigen Seite nach oben in der Originalverpackung auf.

Folgendes ist bei der Aufbewahrung von Verbrauchsmaterial zu vermeiden:

- Direkte Sonneneinstrahlung
- Temperaturen über 35 °C
- Hohe Luftfeuchtigkeit (über 80 %)
- Hoher Salzgehalt in der Luft

- Auftreten ätzender Gase
- Extrem staubige Umgebungen

Austauschen von Verbrauchsmaterial

Austauschen der Druckkassette

- 1 Drücken Sie auf den Knopf an der rechten Seite des Druckers und öffnen Sie die vordere Klappe.

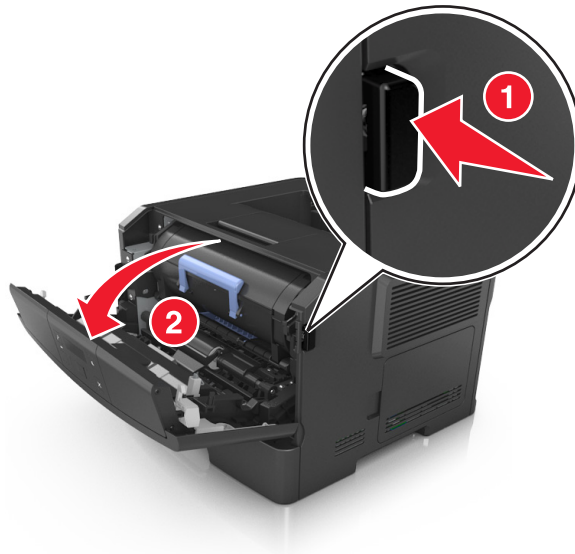

- 2 Ziehen Sie die Tonerkassette am Griff heraus.



- 3 Nehmen Sie die Tonerkassette aus der Verpackung und entfernen Sie das gesamte Verpackungsmaterial.

- 4 Schütteln Sie die neue Kassette hin und her, um den Toner gleichmäßig zu verteilen.

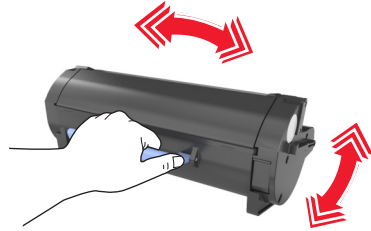

- 5 Setzen Sie die Tonerkassette in den Drucker ein, indem Sie die seitlichen Führungen der Kassette auf die Pfeile an den seitlichen Führungen im Drucker ausrichten.

Warnung - Mögliche Schäden: Setzen Sie die Belichtungseinheit nicht länger als zehn Minuten direktem Licht aus. Wird sie dem Licht zu lange ausgesetzt, kann dies zu Problemen bei der Druckqualität führen.

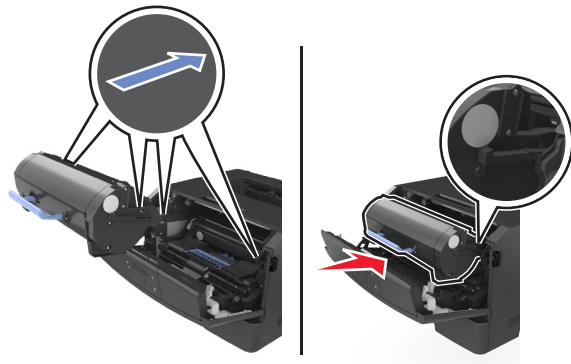

- 6 Schließen Sie die vordere Klappe.

Austauschen der Belichtungseinheit

- 1 Drücken Sie auf den Knopf an der rechten Seite des Druckers und öffnen Sie die vordere Klappe.

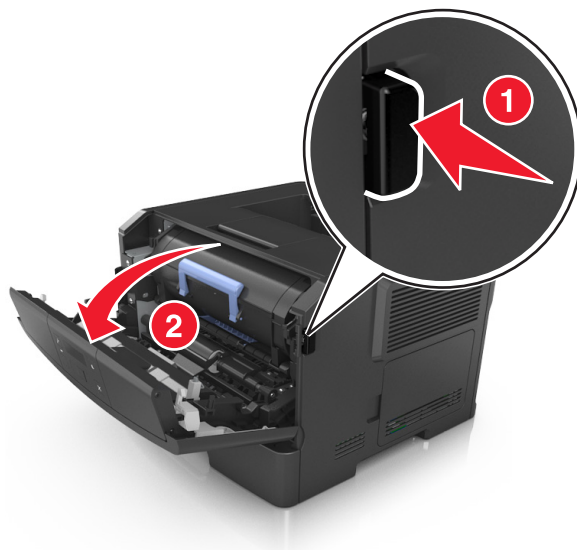

2 Ziehen Sie die Tonerkassette am Griff heraus.



3 Heben Sie den blauen Hebel an und ziehen Sie dann die Belichtungseinheit aus dem Drucker heraus.

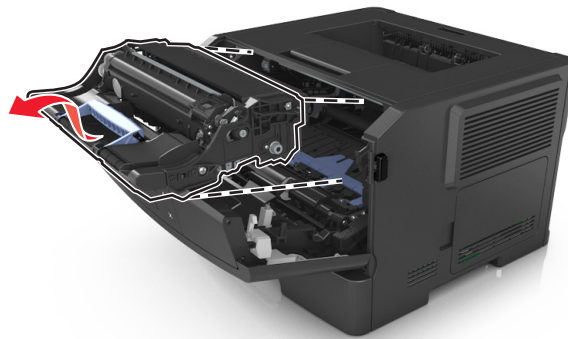

4 Nehmen Sie die neue Belichtungseinheit aus der Verpackung und schütteln Sie sie hin und her.

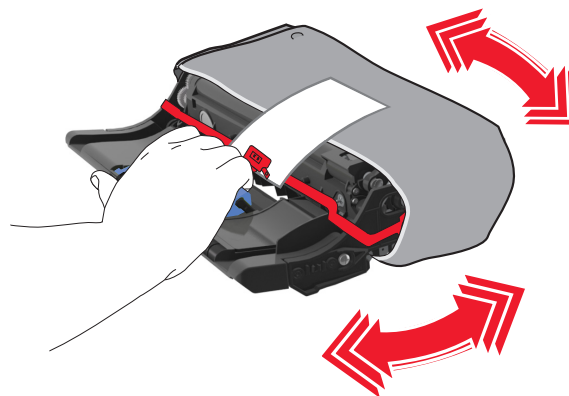

5 Entfernen Sie das gesamte Verpackungsmaterial von der Belichtungseinheit.

Warnung - Mögliche Schäden: Setzen Sie die Belichtungseinheit nicht länger als zehn Minuten direktem Licht aus. Wird sie dem Licht zu lange ausgesetzt, kann dies zu Problemen bei der Druckqualität führen.

Warnung - Mögliche Schäden: Berühren Sie nicht die Fotoleitertrommel. Dies kann Auswirkungen auf die Druckqualität zukünftiger Aufträge haben.

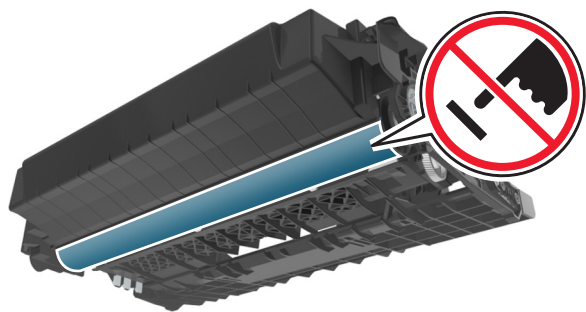

- 6** Setzen Sie die Belichtungseinheit in den Drucker ein, indem Sie die Pfeile an den seitlichen Führungen der Belichtungseinheit auf die Pfeile an den seitlichen Führungen im Drucker ausrichten.

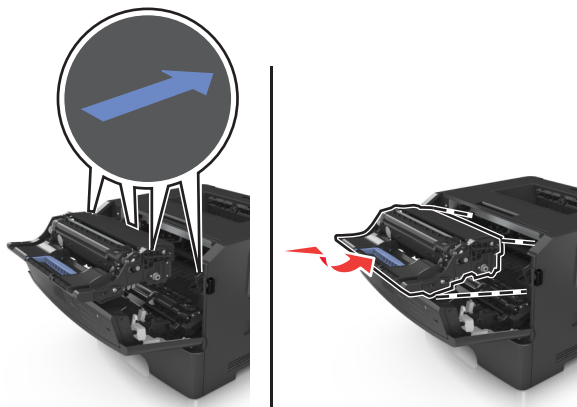

- 7** Setzen Sie die Tonerkassette in den Drucker ein, indem Sie die seitlichen Führungen der Kassette auf die Pfeile an den seitlichen Führungen im Drucker ausrichten.

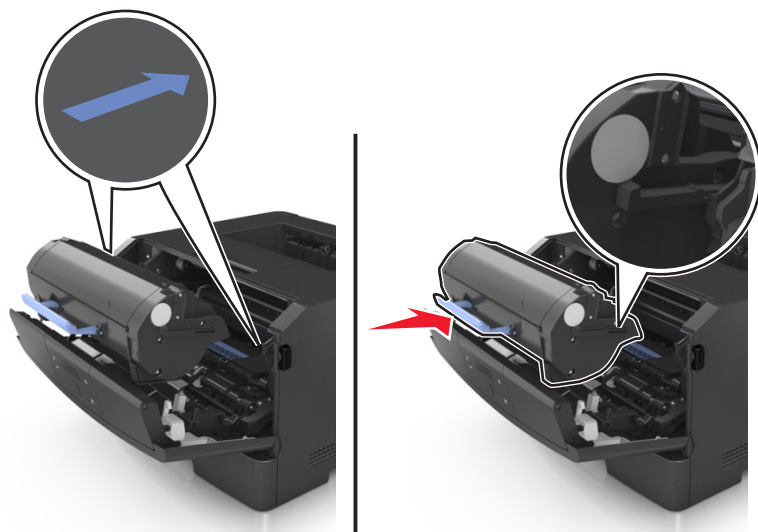

- 8** Schließen Sie die vordere Klappe.

Umstellen des Druckers

Vor dem Umsetzen des Druckers

⚠ VORSICHT - VERLETZUNGSGEFAHR: Befolgen Sie vor dem Umsetzen des Druckers diese Anweisungen, um Verletzungen vorzubeugen und Schäden am Drucker zu vermeiden:

- Schalten Sie den Drucker über den Netzschalter aus und ziehen Sie den Netzstecker aus der Steckdose.
- Ziehen Sie vor dem Umsetzen des Druckers alle Kabel vom Drucker ab.
- Wenn ein optionales Fach eingesetzt ist, nehmen Sie es aus dem Drucker heraus. Um das optionale Fach zu entfernen, schieben Sie die Entriegelung auf der rechten Seite des Fachs zur Fachvorderseite, bis sie *hörbar* einrastet.



- Fassen Sie in die seitlichen Griffmulden, um den Drucker anzuheben.
- Halten Sie den Drucker beim Absetzen so, dass sich Ihre Finger nicht unter dem Drucker befinden.
- Vergewissern Sie sich, dass um den Drucker herum ausreichend Platz vorhanden ist, bevor Sie ihn aufstellen.

Verwenden Sie ausschließlich das diesem Produkt beiliegende Netzkabel bzw. ein durch den Hersteller zugelassenes Ersatzkabel.

Warnung - Mögliche Schäden: Die Gewährleistung für den Drucker schließt Schäden aus, die durch unsachgemäßes Umsetzen des Druckers verursacht werden.

Umsetzen des Druckers an einen anderen Standort

Befolgen Sie folgenden Vorsichtsmaßnahmen, um den Drucker und die Hardwareoptionen sicher umzusetzen:

- Wenn Sie zum Umsetzen des Druckers einen Transportwagen verwenden, muss dieser auf seiner Oberfläche die gesamte Standfläche des Druckers tragen können.
- Beim Umsetzen der Hardwareoptionen mit einem Transportwagen muss dieser auf seiner Oberfläche die Hardwareoptionen in der gesamten Abmessung tragen können.
- Achten Sie darauf, dass der Drucker in einer waagerechten Position bleibt.
- Vermeiden Sie heftige Erschütterungen.

Transportieren des Druckers

Verwenden Sie zum Transportieren des Druckers die Originalverpackung.

Verwalten des Druckers

Verwalten von Drucker Meldungen

Verwenden Sie die Anwendung "Status Messenger", um Fehlermeldungen anzuzeigen, die einen Benutzereingriff am Drucker erfordern. Bei Auftreten eines Fehlers wird eine Sprechblase mit der Art des Fehlers und den erforderlichen Maßnahmen angezeigt.

Wenn Sie den Status Messenger mit der Druckersoftware installiert haben, wird die Anwendung automatisch nach Abschluss der Softwareinstallation gestartet. Die Installation war erfolgreich, wenn das Status Messenger-Symbol im Informationsbereich der Taskleiste angezeigt wird.

Hinweise:

- Diese Funktion ist nur unter Windows XP oder höher verfügbar.
- Stellen Sie sicher, dass die Unterstützung für die bidirektionale Kommunikation eingerichtet ist, damit ein Datenaustausch zwischen Drucker und Computer stattfinden kann.

Deaktivieren von Status Messenger

- 1 Klicken Sie im Informationsbereich der Taskleiste mit der rechten Maustaste auf das Status Messenger-Symbol.
- 2 Wählen Sie **Beenden**.

Aktivieren von Status Messenger

- 1 Verwenden Sie den Suchbefehl im Startmenü, um Status Messenger zu finden.
- 2 Öffnen Sie die Anwendung.

Zugreifen auf das Statusüberwachungs-Center

Verwenden Sie diese Anwendung zum Anzeigen des Status eines beliebigen USB- oder Netzwerkdruckers und zum Bestellen von Verbrauchsmaterialien online.

Hinweis: Stellen Sie sicher, dass die Unterstützung für die bidirektionale Kommunikation eingerichtet ist, damit ein Datenaustausch zwischen Drucker und Computer stattfinden kann.

- 1 Verwenden Sie den Suchbefehl im Startmenü, um das Statusüberwachungs-Center zu finden.
- 2 Öffnen Sie die Anwendung.

Zugriff auf das Remotebedienfeld

Über das Remotebedienfeld auf dem Computerbildschirm können Sie mit dem Druckerbedienfeld interagieren. Dies ist auch möglich, wenn Sie sich nicht in der Nähe des Netzwerkdruckers befinden. Auf dem Computerbildschirm können Sie den Druckerstatus anzeigen und druckerbezogene Aufgaben ausführen, die Sie normalerweise direkt am Netzwerkdrucker ausführen würden.

- 1 Öffnen Sie einen Webbrowser und geben Sie die IP-Adresse des Druckers in das Adressfeld ein.

Hinweise:

- Drucken Sie eine Netzwerk-Konfigurationsseite oder Menüeinstellungsseite, und suchen Sie die IP-Adresse im Abschnitt "TCP/IP". Die IP-Adresse wird in vier Zahlengruppen angezeigt, die durch Punkte voneinander abgetrennt sind. Beispiel: 123.123.123.123.
- Wenn Sie einen Proxyserver verwenden, deaktivieren Sie ihn vorübergehend, um die Webseite ordnungsgemäß zu laden.

2 Drücken Sie die **Eingabetaste**, um die Website auf dem Drucker zu öffnen.

3 Klicken Sie auf **Programme**.

Hinweis: Zum Öffnen des Remotebedienfelds ist ein Java-Plugin erforderlich.

Anzeigen von Berichten

Berichte können über den Embedded Web Server angezeigt werden. Diese Berichte enthalten hilfreiche Informationen zum Druckerstatus, zum Netzwerk und zu den Verbrauchsmaterialien.

1 Öffnen Sie einen Webbrowser, und geben Sie die IP-Adresse des Druckers in das Adressfeld ein.

Hinweise:

- Zeigen Sie die IP-Adresse des Druckers im Abschnitt "TCP/IP" des Menüs "Netzwerk/Anschlüsse" an. Die IP-Adresse wird in vier Zahlengruppen angezeigt, die durch Punkte voneinander abgetrennt sind. Beispiel: 123.123.123.123.
- Wenn Sie einen Proxyserver verwenden, deaktivieren Sie ihn vorübergehend, um die Webseite ordnungsgemäß zu laden.

2 Klicken Sie auf **Berichte**, und dann auf den Berichtstyp, den Sie anzeigen möchten.

Konfigurieren von Materialbenachrichtigungen über den Embedded Web Server

Sie können festlegen, wie Sie benachrichtigt werden möchten, wenn Material zur Neige geht oder das Ende seiner Lebensdauer naht, indem Sie die wählbaren Warnungen festlegen.

Hinweise:

- Sie können konfigurierbare Warnungen für die Tonerkassette und Belichtungseinheit festlegen.
- Für den Verbrauchsmaterialzustand "fast verbraucht", "niedrig" oder "sehr niedrig" können alle konfigurierbaren Warnungen festgelegt werden. Der Verbrauchsmaterialzustand "Ende der Lebensdauer" wird nicht von allen konfigurierbaren Warnungstypen unterstützt. Konfigurierbare E-Mail-Warnungen sind für jeden Verbrauchsmaterialzustand verfügbar.
- Den Fortschritt des geschätzten verbleibenden Vorrats, der die Warnung auslöst, kann für einige Verbrauchsmaterialien und Bedingungen festgelegt werden.

1 Öffnen Sie einen Webbrowser, und geben Sie die IP-Adresse des Druckers in das Adressfeld ein.

Hinweise:

- Zeigen Sie die IP-Adresse des Druckers im Abschnitt "TCP/IP" des Menüs "Netzwerk/Anschlüsse" an. Die IP-Adresse wird in vier Zahlengruppen angezeigt, die durch Punkte voneinander abgetrennt sind. Beispiel: 123.123.123.123.
- Wenn Sie einen Proxyserver verwenden, deaktivieren Sie ihn vorübergehend, um die Webseite ordnungsgemäß zu laden.

2 Klicken Sie auf **Einstellungen > Druckereinstellungen > Materialbenachrichtigungen**.

3 Wählen Sie aus dem Dropdown-Menü für jedes Verbrauchsmaterial eine der folgenden Benachrichtigungsoptionen aus:

Benachrichtigung	Beschreibung
Aus	Der Drucker weist bei allen Verbrauchsmaterialien das normale Verhalten auf.
Nur E-Mail	Der Drucker generiert eine E-Mail, wenn die Bedingung für das Verbrauchsmaterial erreicht ist. Der Status des Verbrauchsmaterials wird auf der Menüseite und der Statusseite angezeigt.
Warnung	Der Drucker zeigt die Warnmeldung an und erzeugt eine E-Mail über den Status des Verbrauchsmaterials. Der Drucker wird nicht angehalten, wenn die Bedingung für das Verbrauchsmaterial erreicht ist.
Wiederholbares Anhalten ¹	Der Drucker unterbricht den Verarbeitung von Aufträgen, wenn die Bedingung für das Verbrauchsmaterial erreicht wurde, und der Benutzer muss eine Taste drücken, um den Druckvorgang fortzusetzen.
Nicht wiederholbares Anhalten ^{1,2}	Der Drucker wird bei Erreichen des Verbrauchsmaterialzustands angehalten. Um den Druckvorgang fortzusetzen, muss das Verbrauchsmaterial ausgetauscht werden.
¹ Der Drucker generiert eine E-Mail zum Verbrauchsmaterialstatus, wenn die Materialbenachrichtigung aktiviert ist.	
² Der Drucker wird angehalten, sobald einige Materialien verbraucht sind, um eine Beschädigung zu vermeiden.	

4 Klicken Sie auf **Senden**.

Druckereinstellungen auf andere Drucker kopieren

Hinweis: Diese Funktion steht nur auf Netzwerkdruckern zur Verfügung.

1 Öffnen Sie einen Webbrowser, und geben Sie die IP-Adresse des Druckers in das Adressfeld ein.

Hinweise:

- Sie finden die IP-Adresse des Druckers im Abschnitt "TCP/IP" des Menüs "Netzwerk/Berichte". Die IP-Adresse wird in vier Zahlengruppen angezeigt, die durch Punkte voneinander abgetrennt sind. Beispiel: 123.123.123.123.
- Wenn Sie einen Proxyserver verwenden, deaktivieren Sie ihn vorübergehend, um die Webseite ordnungsgemäß zu laden.

2 Klicken Sie auf **Druckereinst. kopieren**.

3 Um die Spracheinstellungen zu ändern, wählen Sie eine Sprache aus der Dropdown-Liste aus, und klicken sie auf **Klicken Sie hier, um die Sprache zu übernehmen**.

4 Klicken Sie auf **Druckereinstellungen**.

5 Geben Sie die IP-Adressen des Quell- und des Zieldruckers in die entsprechenden Felder ein.

Hinweis: Wenn Sie einen Zieldrucker hinzufügen oder entfernen möchten, klicken Sie auf **Ziel-IP hinzufügen** oder **Ziel-IP entfernen**.

6 Klicken Sie auf **Druckereinst. kopieren**.

Wiederherstellen der Werksvorgaben

Wenn Sie eine Liste aktueller Menüeinstellungen zur Referenz aufbewahren möchten, drucken Sie eine Seite mit den Menüeinstellungen aus, bevor Sie die Werksvorgaben wiederherstellen. Weitere Informationen finden Sie unter ["Drucken einer Seite mit Menüeinstellungen" auf Seite 25](#).

Eine umfassendere Methode zum Wiederherstellen der Werksvorgaben des Druckers besteht darin, die Option "Alle Einstellungen löschen" auszuführen. Weitere Informationen finden Sie unter ["Löschen des nicht flüchtigen Speichers" auf Seite 86](#).

Warnung - Mögliche Schäden: Durch die Wiederherstellung der Werksvorgaben werden die meisten Druckereinstellungen auf die Werksvorgaben zurückgesetzt. Davon ausgenommen sind die Anzeigesprache, benutzerdefinierte Formate und Meldungen sowie die Einstellungen im Menü "Netzwerk/Anschlüsse". Alle im RAM gespeicherten Downloads werden gelöscht.

Wechseln Sie auf dem Druckerbedienfeld zu:



Erstellen einer PIN für das Druckerbedienfeld

Über das Menü "PIN für Bedienerkonsole" können Sie den Zugriff auf die Menüs über das Druckerbedienfeld beschränken. Um den Zugriff auf die Menüs zu beschränken, erstellen Sie eine PIN (persönliche Identifikationsnummer) und weisen sie den einzelnen Menüs zu.

1 Öffnen Sie einen Webbrowser und geben Sie die IP-Adresse des Druckers in das Adressfeld ein.

Hinweise:

- Zeigen Sie die IP-Adresse des Druckers im Abschnitt "TCP/IP" des Menüs "Netzwerk/Anschlüsse" an. Die IP-Adresse wird in vier Zahlengruppen angezeigt, die durch Punkte voneinander abgetrennt sind. Beispiel: 123.123.123.123.
- Wenn Sie einen Proxyserver verwenden, deaktivieren Sie ihn vorübergehend, um die Webseite ordnungsgemäß zu laden.

2 Klicken Sie auf **Einstellungen >Sicherheit >PIN für Bedienerkonsole**.

3 Geben Sie die PIN im Abschnitt "Ben.-PIN erst." oder "Admin-PIN erst." ein.

Hinweis: Sie können maximal 16 Ziffern für die PIN eingeben.

4 Klicken Sie auf **Ändern**.

5 Wählen Sie aus einem beliebigen Menü im Abschnitt "Verwaltungsmenüs", "Verwaltung" oder "Funktionszugriff" entweder **Ben.-PIN-gesichert**, **Admin-PIN-gesichert** oder **Admin-PIN- u. Ben.-PIN-gesichert** aus.

Hinweis: Auf ein Menü, das mit einer Benutzer-PIN gesichert wurde, kann weiterhin mit der Admin-PIN zugegriffen werden.

6 Klicken Sie auf **Übernehmen**.

Beim Versuch, über das Druckerbedienfeld auf ein durch eine PIN gesichertes Menü zuzugreifen, werden Sie vom Drucker zur Eingabe der PIN aufgefordert.

Hinweis: Nachdem Sie die letzte Ziffer der PIN eingegeben haben, muss  am Druckerbedienfeld mindestens drei Sekunden lang gedrückt werden.

Beseitigen von Staus

Die meisten Papierstaus können durch sorgfältige Auswahl und richtiges Einlegen des Papiers und der Spezialdruckmedien vermieden werden. Falls trotzdem ein Papierstau auftritt, befolgen Sie die in diesem Kapitel erläuterten Schritte.

Hinweis: Die Option "Nach Stau weiter" ist standardmäßig auf "Auto" eingestellt. Der Drucker druckt gestaute Seiten nur dann erneut, wenn der Speicherplatz, den die Seiten belegen, nicht für andere Druckeraufgaben benötigt wird.

Vermeiden von Papierstaus

Richtiges Einlegen von Papier

- Stellen Sie sicher, dass das Papier flach im Fach liegt.

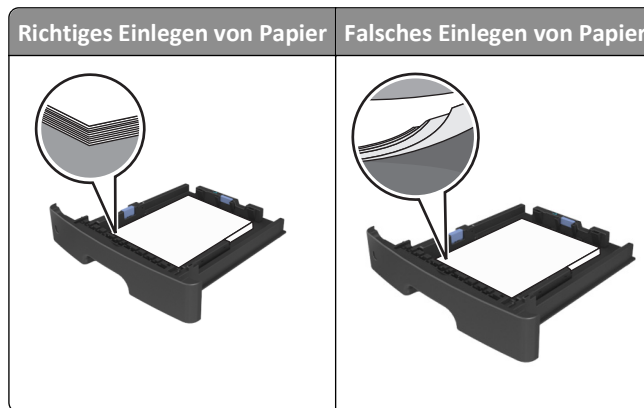

- Nehmen Sie kein Fach heraus, während der Drucker einen Druckauftrag ausführt.
- Legen Sie kein Papier in ein Fach ein, während der Drucker einen Druckauftrag ausführt. Legen Sie vor dem Drucken oder bei entsprechender Aufforderung Papier ein.
- Legen Sie nicht zu viel Papier ein. Stellen Sie sicher, dass die Stapelhöhe die Markierung für die maximale Füllhöhe nicht überschreitet.
- Schieben Sie das Papier nicht in die Zuführung. Legen Sie das Papier wie in der Abbildung gezeigt ein.

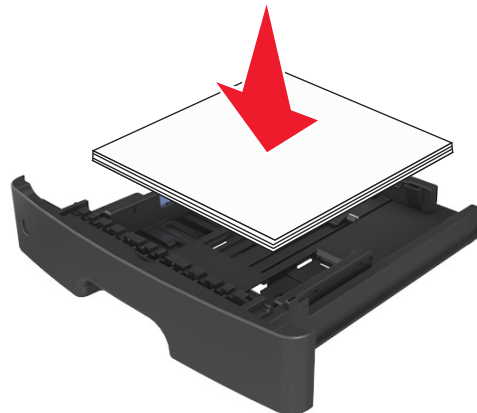

- Stellen Sie sicher, dass die Führungen im Fach oder in der Universalzuführung korrekt eingestellt sind und nicht eng am Papier oder den Briefumschlägen anliegen.
- Schieben Sie das Fach fest in den Drucker ein, nachdem Sie Papier eingelegt haben.

Verwenden von empfohlenem Papier

- Verwenden Sie nur empfohlenes Papier bzw. empfohlene Spezialdruckmedien.
- Legen Sie kein Papier ein, das Knitterspuren oder Falten aufweist bzw. feucht oder gewellt ist.
- Biegen Sie das Papier vor dem Einlegen in beide Richtungen, fächern Sie es auf, und gleichen Sie die Kanten an.

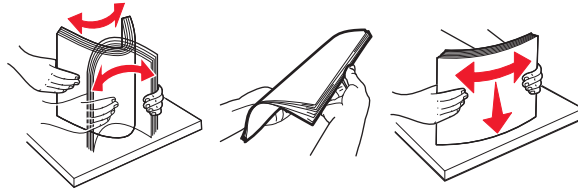

- Verwenden Sie kein Papier, das manuell zugeschnitten wurde.
- Legen Sie keine unterschiedlichen Papierformate, -gewichte oder -sorten in ein Fach ein.
- Stellen Sie sicher, dass Papierformat und -sorte auf dem Computer oder Druckerbedienfeld richtig eingestellt wurden.
- Lagern Sie das Papier entsprechend den Empfehlungen des Herstellers.

Bedeutung von Papierstau meldungen und Erkennen von Papierstaubereichen

Bei einem Papierstau wird eine Meldung mit Angabe des Papierstaubereichs und einem Hinweis zur Staubeseitigung auf dem Druckerdisplay angezeigt. Öffnen Sie die angezeigten Klappen, Abdeckungen und Fächer, um den Stau zu beseitigen.

Hinweise:

- Wenn "Stauassis." auf "Ein" festgelegt ist, werden leere Seiten oder teilweise bedruckte Seiten nach dem Entfernen einer gestauten Seite vom Drucker automatisch in die Standardablage ausgegeben. Überprüfen Sie den ausgegebenen Stapel auf verworfene Seiten.
- Wenn "Nach Stau weiter" auf "Ein" oder "Auto" gesetzt ist, druckt der Drucker gestaute Seiten neu. Bei der Einstellung "Auto" ist jedoch nicht gewährleistet, dass die Seite gedruckt wird.



	Bereich	Meldung auf dem Druckerbedienfeld	Maßnahme
1	Standardablage	Papierstau, Standardablage [20y.xx]	Entfernen Sie das gestaute Papier.
2	Hintere Klappe	Papierstau, hintere Klappe [20y.xx]	Öffnen Sie die hintere Klappe und entfernen Sie das gestaute Papier.
3	Fach 1	Papierstau, Fach1 ausz. Bl. Klappe. n. u. dr. [23y.xx]	Ziehen Sie Fach 1 vollständig heraus, drücken Sie die vordere Duplexabdeckung nach unten und entfernen Sie dann das gestaute Papier. Hinweis: Möglicherweise müssen Sie die hintere Klappe öffnen, um 23y.xx-Papierstaus zu beseitigen.
4	Fach [x]	Papierstau, Fach [x] [24y.xx]	Ziehen Sie das angegebene Fach heraus und entfernen Sie das gestaute Papier.
5	Universalzuführung	Papierstau, Universal-Zufuhr. [250.xx]	Entfernen Sie das gesamte Papier aus der Universalzuführung und entnehmen Sie dann das gestaute Papier.
6	Vordere Klappe	Papierstau, vordere Klappe. [20y.xx]	Öffnen Sie die vordere Klappe und nehmen Sie die Tonerkassette, die Belichtungseinheit und gestautes Papier heraus.

Papierstau, vordere Klappe [20y.xx]

 **VORSICHT - HEISSE OBERFLÄCHE:** Das Innere des Druckers kann sehr heiß sein. Vermeiden Sie Verletzungen, indem Sie heiße Komponenten stets abkühlen lassen, bevor Sie deren Oberfläche berühren.

- 1 Drücken Sie auf den Knopf an der rechten Seite des Druckers und öffnen Sie die vordere Klappe.

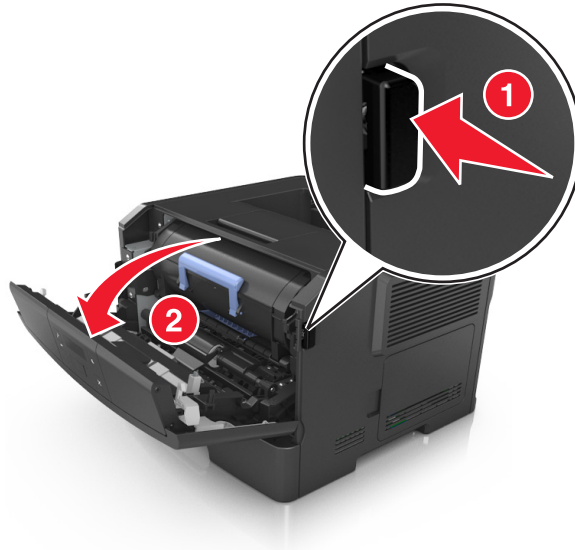

- 2 Ziehen Sie die Tonerkassette am Griff heraus.



- 3 Heben Sie den blauen Hebel an und ziehen Sie dann die Belichtungseinheit aus dem Drucker heraus.



Warnung - Mögliche Schäden: Berühren Sie nicht die Fotoleitertrommel. Dies kann Auswirkungen auf die Druckqualität zukünftiger Aufträge haben.

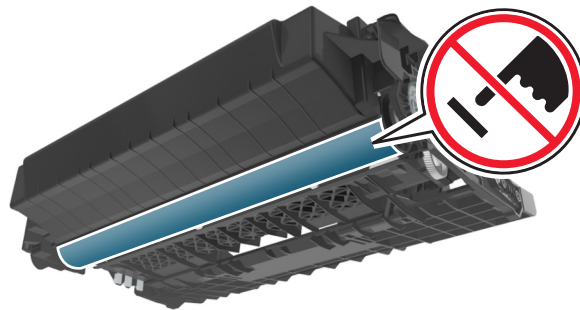

- 4 Legen Sie die Belichtungseinheit auf eine ebene, glatte Oberfläche.

Warnung - Mögliche Schäden: Setzen Sie die Belichtungseinheit nicht länger als zehn Minuten direktem Licht aus. Wird sie dem Licht zu lange ausgesetzt, kann dies zu Problemen bei der Druckqualität führen.

- 5 Heben Sie die blaue Klappe vorne am Drucker an.



- 6 Greifen Sie das gestaute Papier auf beiden Seiten, und ziehen Sie es vorsichtig heraus.

Hinweis: Stellen Sie sicher, dass alle Papierteile entfernt werden.

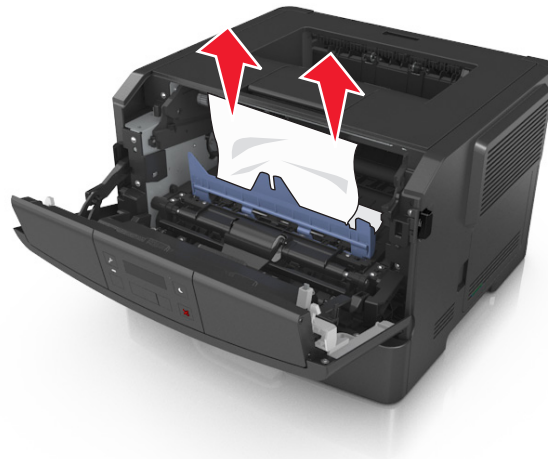

- 7** Führen Sie die Belichtungseinheit ein, indem Sie die Pfeile an den seitlichen Führungen der Einheit auf die Pfeile an den seitlichen Führungen im Drucker ausrichten, und setzen Sie die Belichtungseinheit dann in den Drucker ein.

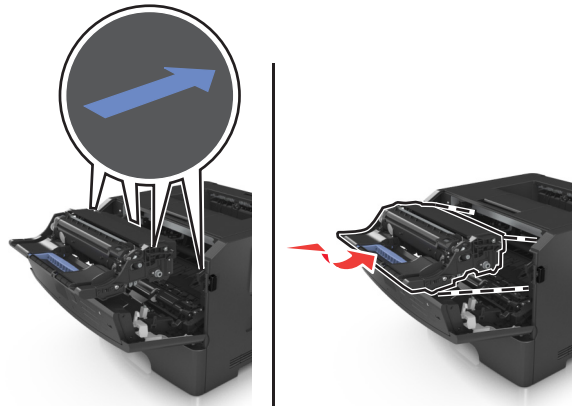

- 8** Führen Sie die Tonerkassette ein, indem Sie die seitlichen Führungen der Kassette auf die Pfeile an den seitlichen Führungen im Drucker ausrichten, und setzen Sie die Kassette dann in den Drucker ein.

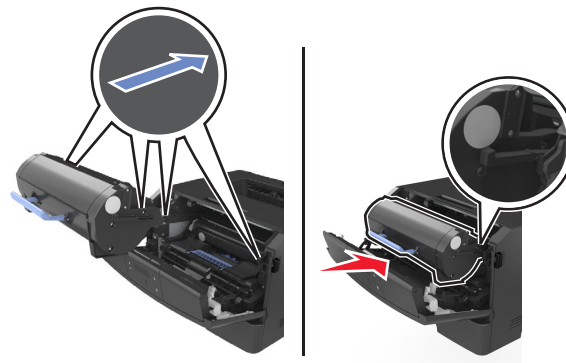

- 9** Schließen Sie die vordere Klappe.

- 10** Drücken Sie auf dem Druckerbedienfeld **OK**, um die Meldung zu löschen und den Druckvorgang fortzusetzen.

Papierstau, hintere Klappe [20y.xx]

- 1 Drücken Sie auf den Knopf an der rechten Seite des Druckers und öffnen Sie die vordere Klappe.

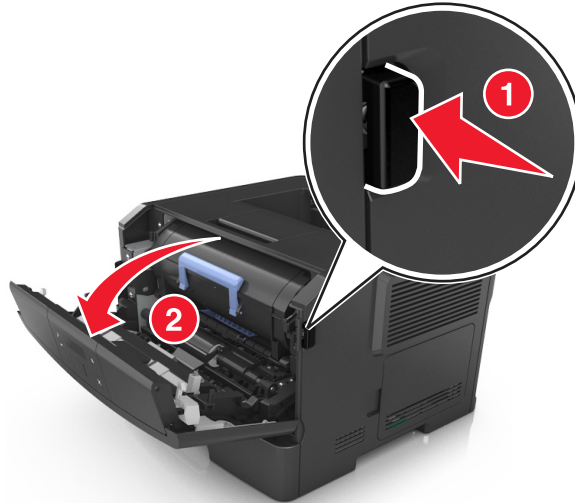

- 2 Ziehen Sie die hintere Klappe vorsichtig nach unten.

 **VORSICHT - HEISSE OBERFLÄCHE:** Das Innere des Druckers kann sehr heiß sein. Vermeiden Sie Verletzungen, indem Sie heiße Komponenten stets abkühlen lassen, bevor Sie deren Oberfläche berühren.



- 3 Greifen Sie das gestaute Papier auf beiden Seiten, und ziehen Sie es vorsichtig heraus.

Hinweis: Stellen Sie sicher, dass alle Papierteile entfernt werden.

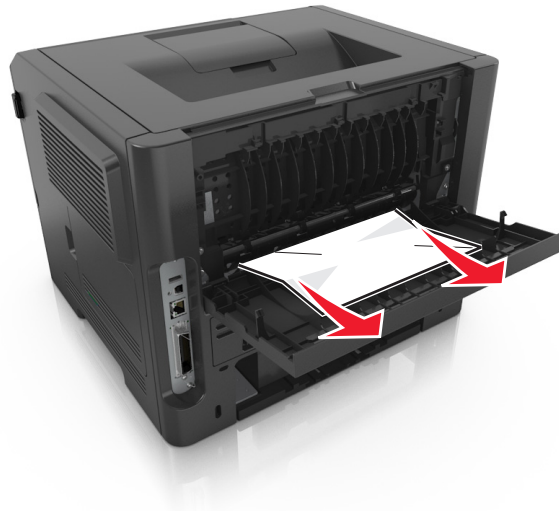

4 Schließen Sie die hintere und vordere Klappe.

5 Drücken Sie auf dem Druckerbedienfeld **OK**, um die Meldung zu löschen und den Druckvorgang fortzusetzen.

Papierstau, Standardablage [20y.xx]

1 Greifen Sie das gestaute Papier auf beiden Seiten, und ziehen Sie es vorsichtig heraus.

Hinweis: Stellen Sie sicher, dass alle Papierteile entfernt werden.



2 Drücken Sie auf dem Druckerbedienfeld **OK**, um die Meldung zu löschen und den Druckvorgang fortzusetzen.

Papierstau, Fach1 ausz. Bl. Klappe. n. u. dr. [23y.xx]

- 1 Ziehen Sie das Fach vollständig heraus.



- 2 Suchen Sie den blauen Hebel und ziehen Sie ihn nach unten, um den Stau zu entfernen.

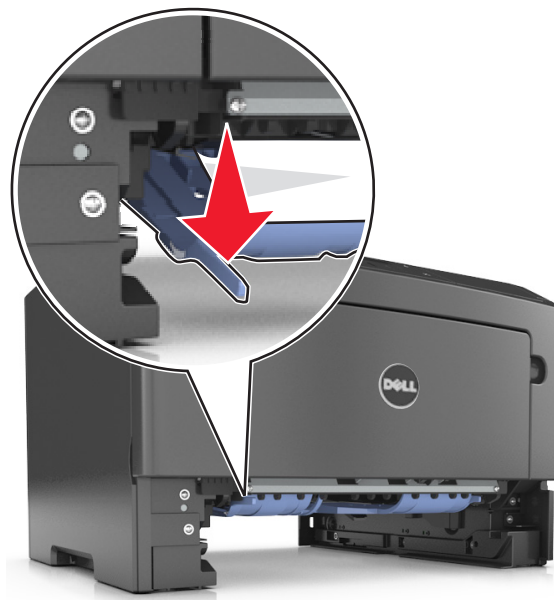

Hinweis: Falls das gestaute Papier im Duplexbereich nicht zu sehen ist, öffnen Sie die hintere Klappe und ziehen das gestaute Papier vorsichtig heraus. Stellen Sie sicher, dass alle Papierteile entfernt werden.

- 3 Greifen Sie das gestaute Papier fest an beiden Seiten und ziehen Sie es vorsichtig heraus.

Hinweis: Stellen Sie sicher, dass alle Papierteile entfernt werden.



4 Setzen Sie das Fach ein.

5 Drücken Sie auf dem Bedienfeld des Druckers **OK**, um die Meldung zu löschen und den Druckvorgang fortzusetzen.

Papierstau, Fach [x] [24y.xx]

1 Ziehen Sie das Fach vollständig heraus.



2 Greifen Sie das gestaute Papier auf beiden Seiten, und ziehen Sie es vorsichtig heraus.

Hinweis: Stellen Sie sicher, dass alle Papierteile entfernt werden.

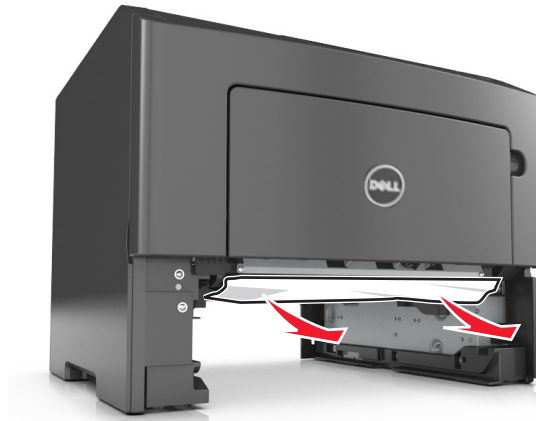

3 Schieben Sie die Zuführung ein.

4 Drücken Sie auf dem Druckerbedienfeld **OK**, um die Meldung zu löschen und den Druckvorgang fortzusetzen.

Papierstau, Universal-Zufuhr [250.xx]

1 Greifen Sie das gestaute Papier auf beiden Seiten, und ziehen Sie es vorsichtig aus der Universalzuführung heraus.

Hinweis: Stellen Sie sicher, dass alle Papierteile entfernt werden.



2 Biegen Sie den Papierstapel in beide Richtungen, um die Blätter voneinander zu lösen, und fächern Sie den Stapel auf. Das Papier darf nicht geknickt oder geknittert werden. Klopfen Sie die Kanten auf einer ebenen Fläche gerade.

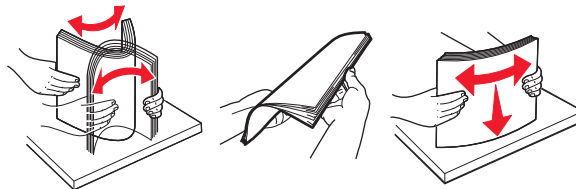

- 3 Legen Sie das Papier erneut in die Universalzuführung ein.



Hinweis: Stellen Sie sicher, dass die Papierführung leicht am Rand des Papiers anliegt.

- 4 Drücken Sie auf dem Druckerbedienfeld , um die Meldung zu löschen und den Druckvorgang fortzusetzen.

Fehlerbehebung

Bedeutung der Druckermeldungen

Ablage voll. Papier entfernen.

Entfernen Sie den Papierstapel aus der Standardablage.

Kann großes Dok. n. sortieren [37]

Probieren Sie eine oder mehrere der folgenden Methoden:

- Drücken Sie auf dem Druckerbedienfeld , um den bereits gespeicherten Teil des Auftrags zu drucken und mit der Sortierung des restlichen Druckauftrags zu beginnen.
- Brechen Sie den aktuellen Druckauftrag ab.

Kann Flash-Sp. n. defrag. [37]

Probieren Sie eine oder mehrere der folgenden Methoden:

- Drücken Sie auf dem Druckerbedienfeld , um die Defragmentierung zu beenden und den Druckvorgang fortzusetzen.
- Löschen Sie Schriftarten, Makros und andere Daten aus dem Drucker Speicher. Wechseln Sie auf dem Druckerbedienfeld zu:

 >Einstellungen >  >Druckeinstellungen >  >Menü "Dienstprogramme" >  >Flash formatieren >
 >Ja > 

- Installieren Sie zusätzlichen Drucker Speicher.

Wenig Toner [88.xy]

Möglicherweise müssen Sie eine Tonerkassette bestellen. Drücken Sie auf dem Druckerbedienfeld ggf. , um die Meldung zu löschen und den Druckvorgang fortzusetzen.

Bald wenig Toner [88.xy]

Drücken Sie auf dem Druckerbedienfeld ggf. , um die Meldung zu löschen und den Druckvorgang fortzusetzen.

Sehr wenig Toner, noch etwa [x] Seiten [88.xy]

Eine Tonerkassette muss möglicherweise sehr bald ausgetauscht werden. Weitere Informationen finden Sie im Abschnitt "Austauschen von Verbrauchsmaterial" im *Benutzerhandbuch*.

Drücken Sie auf dem Druckerbedienfeld ggf. , um die Meldung zu löschen und den Druckvorgang fortzusetzen.

[Papiereinzug] ändern in [Name der Benutzersorte]. [Ausrichtung] einlegen.

Probieren Sie eine oder mehrere der folgenden Methoden:

- Legen Sie das richtige Papierformat und die richtige Papiersorte in das Fach ein und drücken Sie  auf dem Druckerbedienfeld.
Hinweis: Stellen Sie sicher, dass die Einstellungen für Papierformat und Papiersorte im Menü "Papier" auf dem Druckerbedienfeld festgelegt wurden.
- Brechen Sie den Druckauftrag ab.

[Papiereinzug] ändern in [benutzerdefinierte Zeichenfolge]. [Ausrichtung] einlegen.

Probieren Sie eine oder mehrere der folgenden Methoden:

- Legen Sie das richtige Papierformat und die richtige Papiersorte in das Fach ein und drücken Sie  auf dem Druckerbedienfeld.
Hinweis: Stellen Sie sicher, dass die Einstellungen für Papierformat und Papiersorte im Menü "Papier" auf dem Druckerbedienfeld festgelegt wurden.
- Brechen Sie den Druckauftrag ab.

[Papiereinzug] ändern in [Papierformat]. [Ausrichtung] einlegen.

Probieren Sie eine oder mehrere der folgenden Methoden:

- Legen Sie das richtige Papierformat und die richtige Papiersorte in das Fach ein und drücken Sie  auf dem Druckerbedienfeld.
Hinweis: Stellen Sie sicher, dass die Einstellungen für Papierformat und Papiersorte im Menü "Papier" auf dem Druckerbedienfeld festgelegt wurden.
- Brechen Sie den Druckauftrag ab.

[Papiereinzug] ändern in [Papiersorte] [Papierformat]. [Ausrichtung] einlegen.

Probieren Sie eine oder mehrere der folgenden Methoden:

- Legen Sie das richtige Papierformat und die richtige Papiersorte in das Fach ein und drücken Sie  auf dem Druckerbedienfeld.
Hinweis: Stellen Sie sicher, dass die Einstellungen für Papierformat und Papiersorte im Menü "Papier" auf dem Druckerbedienfeld festgelegt wurden.
- Brechen Sie den Druckauftrag ab.

Vordere Klappe schl.

Schließen Sie die vordere Druckerklappe.







Druckfehler S. zu komplex [39]

Probieren Sie eine oder mehrere der folgenden Methoden:

- Drücken Sie auf dem Druckerbedienfeld , um die Meldung zu löschen und den Druckvorgang fortzusetzen.
- Reduzieren Sie die Anzahl und Größe der Schriftarten, die Anzahl und Komplexität der Bilder sowie die Seitenanzahl des Druckauftrags.
- Brechen Sie den Druckauftrag ab.
- Installieren Sie zusätzlichen Druckerspeicher.

Flash-Sp. voll [52]

Probieren Sie eine oder mehrere der folgenden Methoden:

- Drücken Sie auf dem Druckerbedienfeld , um die Meldung zu löschen und den Druckvorgang fortzusetzen.
- Löschen Sie Schriftarten, Makros und andere Daten, die im Flash-Speicher abgelegt sind. Wechseln Sie auf dem Druckerbedienfeld zu:
 >Einstellungen >  >Druckeinstellungen >  >Menü "Dienstprogramme" >  >Flash formatieren >
 >Ja > 
- Verwenden Sie eine Flash-Speicherkarte mit höherer Kapazität.

Hinweis: Heruntergeladene Schriftarten und Makros, die nicht im Flash-Speicher gespeichert wurden, werden beim Ausschalten oder erneuten Starten des Druckers gelöscht.

Flash-Sp. unformatiert [53]

Probieren Sie eine oder mehrere der folgenden Methoden:

- Drücken Sie auf dem Druckerbedienfeld , um die Defragmentierung zu beenden und den Druckvorgang fortzusetzen.
- Formatieren Sie das Flash-Speichergerät.

Hinweis: Wenn die Fehlermeldung weiterhin angezeigt wird, kann es sein, dass das Flash-Speichergerät beschädigt ist und ausgetauscht werden muss.

Flash-Sp. beschädigt [51]

Probieren Sie eine oder mehrere der folgenden Methoden:

- Tauschen Sie die beschädigte Flash-Speicherkarte aus.
- Drücken Sie auf dem Druckerbedienfeld , um die Meldung zu ignorieren und den Druckvorgang fortzusetzen.
- Brechen Sie den aktuellen Druckauftrag ab.

Belichtungseinheit wenig Kapazität [84.xy]

Möglicherweise müssen Sie eine Belichtungseinheit bestellen. Drücken Sie auf dem Druckerbedienfeld ggf. **OK**, um die Meldung zu löschen und den Druckvorgang fortzusetzen.

Belichtungseinheit bald wenig Kapazität [84.xy]

Drücken Sie auf dem Druckerbedienfeld ggf. **OK**, um die Meldung zu löschen und den Druckvorgang fortzusetzen.

Belichtungseinheit sehr wenig Kapazität, noch etwa [x] Seiten [84.xy]

Der Belichtungseinheit muss möglicherweise sehr bald ausgetauscht werden. Weitere Informationen finden Sie im Abschnitt "Austauschen von Verbrauchsmaterial" im *Benutzerhandbuch*.

Drücken Sie auf dem Druckerbedienfeld ggf. **OK**, um die Meldung zu löschen und den Druckvorgang fortzusetzen.

Fach [x] einsetzen

Setzen Sie das angegebene Fach in den Drucker ein.

[Papiereinzug] auffüllen mit [Name der Benutzersorte] [Ausrichtung]

Probieren Sie eine oder mehrere der folgenden Methoden:

- Legen Sie das korrekte Papierformat bzw. die korrekte Papiersorte in das Fach oder die Zuführung ein.
- Drücken Sie auf dem Bedienfeld des Druckers **OK**, um die Meldung zu löschen und den Druckvorgang fortzusetzen.

Hinweis: Wenn der Drucker ein Fach findet, in das Papier der richtigen Sorte und des erforderlichen Formats eingelegt ist, zieht er das Papier aus diesem Fach ein. Wenn der Drucker kein Fach mit Papier findet, das die richtige Sorte und das richtige Format enthält, druckt er auf Papier, das sich im Standardpapiereinzug befindet.

- Brechen Sie den aktuellen Druckauftrag ab.

[Papiereinzug] auffüllen mit [benutzerdefinierte Zeichenfolge] [Ausrichtung]

Probieren Sie eine oder mehrere der folgenden Methoden:

- Legen Sie das korrekte Papierformat bzw. die korrekte Papiersorte in das angegebene Fach oder in die entsprechende Zuführung ein.
- Drücken Sie auf dem Bedienfeld des Druckers **OK**, um die Meldung zu löschen und den Druckvorgang fortzusetzen.

Hinweis: Wenn der Drucker ein Fach findet, in das Papier der richtigen Sorte und des erforderlichen Formats eingelegt ist, zieht er das Papier aus diesem Fach ein. Wenn der Drucker kein Fach mit Papier findet, das die richtige Sorte und das richtige Format enthält, druckt er auf Papier, das sich im Standardpapiereinzug befindet.

- Brechen Sie den aktuellen Druckauftrag ab.

[Papiereinzug] auffüllen mit [Papierformat] [Ausrichtung]

Probieren Sie eine oder mehrere der folgenden Methoden:

- Legen Sie das korrekte Papierformat in das Fach oder die Zuführung ein.
- Drücken Sie auf dem Bedienfeld des Druckers , um die Meldung zu löschen und den Druckvorgang fortzusetzen.
Hinweis: Wenn der Drucker ein Fach findet, in das Papier des richtigen Formats eingelegt ist, zieht er das Papier aus diesem Fach ein. Wenn der Drucker kein Fach mit Papier findet, das das richtige Format enthält, druckt er auf Papier, das sich im Standardpapiereinzug befindet.
- Brechen Sie den aktuellen Druckauftrag ab.

[Papiereinzug] auffüllen mit [Papiersorte] [Papierformat] [Ausrichtung]

Probieren Sie eine oder mehrere der folgenden Methoden:

- Legen Sie das korrekte Papierformat bzw. die korrekte Papiersorte in das Fach oder die Zuführung ein.
- Drücken Sie auf dem Bedienfeld des Druckers , um die Meldung zu löschen und den Druckvorgang fortzusetzen.
Hinweis: Wenn der Drucker ein Fach findet, in das Papier der richtigen Sorte und des erforderlichen Formats eingelegt ist, zieht er das Papier aus diesem Fach ein. Wenn der Drucker kein Fach mit Papier findet, das die richtige Sorte und das richtige Format enthält, druckt er auf Papier, das sich im Standardpapiereinzug befindet.
- Brechen Sie den aktuellen Druckauftrag ab.

Universalzuführung auffüllen mit [Name der Benutzersorte] [Ausrichtung]

Probieren Sie eine oder mehrere der folgenden Methoden:

- Legen Sie das korrekte Papierformat bzw. die korrekte Papiersorte in die Zuführung ein.
- Drücken Sie auf dem Druckerbedienfeld , um die Meldung zu löschen und den Druckvorgang fortzusetzen.
Hinweis: Wenn sich kein Papier in der Zuführung befindet, überschreibt der Drucker die Anforderung manuell und wählt für den Druckvorgang den Einzug automatisch aus.
- Brechen Sie den aktuellen Druckauftrag ab.

Universalzuführung auffüllen mit [benutzerdefinierte Zeichenfolge] [Ausrichtung]

Probieren Sie eine oder mehrere der folgenden Methoden:

- Legen Sie das korrekte Papierformat bzw. die korrekte Papiersorte in die Zuführung ein.
- Drücken Sie auf dem Druckerbedienfeld , um die Meldung zu löschen und den Druckvorgang fortzusetzen.
Hinweis: Wenn sich kein Papier in der Zuführung befindet, überschreibt der Drucker die Anforderung manuell und wählt für den Druckvorgang den Einzug automatisch aus.
- Brechen Sie den aktuellen Druckauftrag ab.

Universalzuführung auffüllen mit [Papierformat] [Ausrichtung]

Probieren Sie eine oder mehrere der folgenden Methoden:

- Legen Sie das korrekte Papierformat in die Zuführung ein.
- Drücken Sie auf dem Druckerbedienfeld , um die Meldung zu löschen und den Druckvorgang fortzusetzen.
Hinweis: Wenn sich kein Papier in der Zuführung befindet, überschreibt der Drucker die Anforderung manuell und wählt für den Druckvorgang den Einzug automatisch aus.
- Brechen Sie den aktuellen Druckauftrag ab.

Universalzuführung auffüllen mit [Papiersorte] [Papierformat] [Ausrichtung]

Probieren Sie eine oder mehrere der folgenden Methoden:

- Legen Sie das korrekte Papierformat bzw. die korrekte Papiersorte in die Zuführung ein.
- Drücken Sie auf dem Druckerbedienfeld , um die Meldung zu löschen und den Druckvorgang fortzusetzen.
Hinweis: Wenn sich kein Papier in der Zuführung befindet, überschreibt der Drucker die Anforderung manuell und wählt für den Druckvorgang den Einzug automatisch aus.
- Brechen Sie den aktuellen Druckauftrag ab.

Speicher voll [38]

Probieren Sie eine oder mehrere der folgenden Methoden:

- Drücken Sie auf dem Druckerbedienfeld , um die Meldung zu löschen.
- Verringern Sie die Einstellung für die Auflösung.
- Installieren Sie zusätzlichen Druckerspeicher.

Wenig Sp., kein Ress. speich. [35]

Probieren Sie eine oder mehrere der folgenden Methoden:

- Drücken Sie auf dem Druckerbedienfeld , um "Ressourcen speichern" zu deaktivieren, die Meldung zu löschen und den Druckvorgang fortzusetzen.
- Installieren Sie zusätzlichen Druckerspeicher.

Netzwerkfehler Anschl. [x] [54]

Probieren Sie eine oder mehrere der folgenden Methoden:

- Drücken Sie auf dem Druckerbedienfeld , um die Meldung zu löschen und den Druckvorgang fortzusetzen.
- Ziehen Sie das Netzkabel des Routers, warten Sie 30 Sekunden und schließen Sie es wieder an.
- Schalten Sie den Drucker aus, warten Sie etwa 10 Sekunden lang und schalten Sie den Drucker dann wieder ein.
- Aktualisieren Sie die Netzwerk-Firmware auf dem Drucker bzw. Druckserver. Weitere Informationen erhalten Sie vom technischen Kundendienst.

Netz.fehler Standardanschl. [54]

Probieren Sie eine oder mehrere der folgenden Methoden:

- Drücken Sie auf dem Druckerbedienfeld , um die Meldung zu löschen und den Druckvorgang fortzusetzen.
- Ziehen Sie das Netzkabel des Routers, warten Sie 30 Sekunden und schließen Sie es wieder an.
- Schalten Sie den Drucker aus, warten Sie etwa 10 Sekunden lang und schalten Sie den Drucker dann wieder ein.
- Aktualisieren Sie die Netzwerk-Firmware auf dem Drucker bzw. Druckserver. Weitere Informationen erhalten Sie vom technischen Kundendienst.

Siehe Benutzerhandbuch [33.xy] für nicht von Dell stammende [Verbrauchsmaterialtypen]



Hinweis: Der Verbrauchsmaterialtyp kann eine Tonerkassette oder Belichtungseinheit sein.

Der Drucker hat festgestellt, dass Verbrauchsmaterialien oder Teile verwendet werden, die nicht von Dell stammen.

Eine optimale Funktionsweise Ihres Dell Druckers kann nur mit Originalverbrauchsmaterialien und Originalteilen von Dell gewährleistet werden. Die Verwendung von Verbrauchsmaterialien oder Teilen von Drittanbietern könnte die Leistung, Zuverlässigkeit oder Lebensdauer des Druckers und seiner Bildkomponenten beeinträchtigen.

Sämtliche Lebensdauerindikatoren sind darauf ausgerichtet, dass Verbrauchsmaterialien und Teile von Dell verwendet werden. Werden Verbrauchsmaterialien oder Teile von Drittanbietern verwendet, kann dies zu unvorhersehbaren Ergebnissen führen. Werden Bildkomponenten länger als vorgesehen verwendet, können der Dell Drucker oder entsprechende Komponenten dadurch beschädigt werden.

Warnung - Mögliche Schäden: Die Verwendung von Verbrauchsmaterialien oder Teilen von Drittanbietern kann sich auf die Garantie auswirken. Schäden, die durch die Verwendung von Verbrauchsmaterialien oder Teilen von Drittanbietern entstanden sind, werden nicht durch die Garantie abgedeckt.

Wenn Sie diese Risiken eingehen und weiterhin Verbrauchsmaterialien oder Teile im Drucker verwenden möchten, die von einem anderen Hersteller stammen, halten Sie  und  auf dem Druckerbedienfeld 15 Sekunden gleichzeitig gedrückt, um die Meldung zu löschen und den Druckvorgang fortzusetzen.

Wenn Sie diese Risiken vermeiden möchten, nehmen Sie Verbrauchsmaterialien oder Teile eines Drittanbieters aus dem Drucker heraus und legen bzw. setzen Sie dann Originalverbrauchsmaterialien oder Originalteile von Dell ein.

Hinweis: Die Liste der unterstützten Verbrauchsmaterialien finden Sie im Abschnitt "Bestellen von Verbrauchsmaterialien" des *Benutzerhandbuchs* oder unter www.dell.com/printers.

Papier zu kurz [34]

Probieren Sie eine oder mehrere der folgenden Methoden:

- Legen Sie das richtige Papierformat in das Fach ein.
- Drücken Sie auf dem Druckerbedienfeld , um die Meldung zu löschen und den Auftrag über ein anderes Fach zu drucken.
- Überprüfen Sie die Längen- und Breitenführungen und stellen Sie sicher, dass das Papier korrekt im Fach eingelegt ist.
- Stellen Sie sicher, dass im Dialogfeld "Druckeigenschaften" bzw. "Drucken" Papierformat und Papiersorte korrekt vorgegeben sind.

- Stellen Sie sicher, dass die Einstellungen für Papierformat und Papiersorte im Menü "Papier" auf dem Druckerbedienfeld festgelegt wurden.
- Stellen Sie sicher, dass das Papierformat richtig festgelegt wurde. Wenn beispielsweise "Universalzuführung Format" auf "Universal" eingestellt ist, stellen Sie sicher, dass das Papier groß genug für die zu druckenden Daten ist.
- Brechen Sie den Druckauftrag ab.

Parallel-Anschluss deaktiviert [56]

Probieren Sie eine oder mehrere der folgenden Methoden:

- Drücken Sie auf dem Druckerbedienfeld , um die Meldung zu löschen und den Druckvorgang fortzusetzen.
Hinweis: Der Drucker verwirft alle am parallelen Anschluss empfangenen Daten.
- Legen Sie "Paralleler Puffer" auf dem Druckerbedienfeld auf "Automatisch" fest.

Druckerneustart. Auftrag prüfen.

Drücken Sie  auf dem Druckerbedienfeld, um die Meldung zu löschen und den Druckvorgang fortzusetzen.

Weitere Informationen erhalten Sie unter www.dell.com/support/printers oder beim technischen Kundendienst.

Hint. USB-Anschl.deakt. [56]

Probieren Sie eine oder mehrere der folgenden Methoden:

- Drücken Sie auf dem Druckerbedienfeld , um die Meldung zu löschen und den Druckvorgang fortzusetzen.
Hinweis: Der Drucker ignoriert alle über den USB-Anschluss empfangenen Daten.
- Legen Sie "USB-Puffer" auf dem Druckerbedienfeld auf "Automatisch" fest.

Tonerkassette austauschen, noch etwa 0 Seiten [88.xy]

Tauschen Sie die Tonerkassette aus, um die Meldung zu löschen und den Druck fortzusetzen. Weitere Informationen finden Sie im Anleitungsblatt, das im Lieferumfang des Verbrauchsmaterials enthalten ist, oder im Abschnitt "Austauschen von Verbrauchsmaterial" im *Benutzerhandbuch*.

Hinweis: Wenn Sie eine neue Kassette benötigen, besuchen Sie unsere Website, oder wenden Sie sich an den Fachhändler, bei dem Sie den Drucker erworben haben.

Druckkassette austauschen, falsche Druckerregion [42.xy]

Setzen Sie eine geeignete Tonerkassette ein.

Fotoleiter austauschen, noch etwa 0 Seiten [84.xy]

Tauschen Sie den Fotoleiter aus, um die Meldung zu löschen und den Druck fortzusetzen. Weitere Informationen finden Sie im Anleitungsblatt, das im Lieferumfang des Verbrauchsmaterials enthalten ist, oder im Abschnitt "Austauschen von Verbrauchsmaterial" im *Benutzerhandbuch*.

Hinweis: Wenn Sie noch keinen neuen Fotoleiter haben, besuchen Sie unsere Website, oder wenden Sie sich an den Fachhändler, bei dem Sie den Drucker erworben haben.

Fehlende oder nicht reagierende Tonerkassette wieder einsetzen [31.xy]

Probieren Sie eine oder mehrere der folgenden Methoden:

- Überprüfen Sie, ob die Tonerkassette fehlt. Wenn sie fehlt, setzen Sie die Tonerkassette ein.
Informationen zur Installation der Druckerkassette finden Sie im Abschnitt "Austauschen von Verbrauchsmaterial" im *Benutzerhandbuch*.
- Wenn die Druckerkassette installiert ist, entfernen Sie die nicht reagierende Druckerkassette und setzen Sie sie wieder ein.

Hinweis: Wenn die Meldung angezeigt wird, nachdem die Tonerkassette erneut eingelegt wurde, ist die Kassette beschädigt. Tauschen Sie die Tonerkassette aus.

Fehlenden oder nicht reagierenden Fotoleiter wieder einsetzen [31.xy]

Probieren Sie eine oder mehrere der folgenden Methoden:

- Überprüfen Sie, ob der Fotoleiter fehlt. Wenn er fehlt, setzen Sie den Fotoleiter ein.
Informationen zur Installation des Fotoleiters finden Sie im Abschnitt "Austauschen von Verbrauchsmaterial" im *Benutzerhandbuch*.
- Wenn die Fotoleiter installiert ist, entfernen Sie den nicht reagierenden Fotoleiter, und setzen Sie sie wieder ein.

Hinweis: Wenn die Meldung angezeigt wird, nachdem der Fotoleiter erneut eingelegt wurde, ist die Einheit beschädigt. Tauschen Sie den Fotoleiter aus.

Nicht unterstützte Kassette austauschen [32.xy]

Nehmen Sie die Tonerkassette heraus und setzen Sie eine unterstützte Kassette ein, um die Meldung zu löschen, und fahren Sie mit dem Druckauftrag fort. Weitere Informationen finden Sie im Anleitungsblatt, das im Lieferumfang des Verbrauchsmaterials enthalten ist, oder im Abschnitt "Austauschen von Verbrauchsmaterial" im *Benutzerhandbuch*.

Hinweis: Wenn Sie keine neue Kassette zur Hand haben, informieren Sie sich im Abschnitt "Bestellen von Verbrauchsmaterialien" im *Benutzerhandbuch* oder auf unserer Website.

Nicht unterstützte Belichtungseinheit austauschen [32.xy]

Nehmen Sie die Belichtungseinheit heraus und setzen Sie eine unterstützte Kassette ein, um die Meldung zu löschen, und fahren Sie mit dem Druckauftrag fort. Weitere Informationen finden Sie im Anleitungsblatt, das im Lieferumfang des Verbrauchsmaterials enthalten ist, oder im Abschnitt "Austauschen von Verbrauchsmaterial" im *Benutzerhandbuch*.

Hinweis: Wenn Sie keinen neuen Fotoleiter zur Hand haben, informieren Sie sich im Abschnitt "Bestellen von Verbrauchsmaterialien" im *Benutzerhandbuch* oder auf unserer Website.

Zu viele Fächer. Fächer entf. [58]

- 1 Schalten Sie den Drucker aus.
- 2 Ziehen Sie das Netzkabel aus der Steckdose.
- 3 Entfernen Sie die zusätzlichen Fächer.
- 4 Schließen Sie das Netzteil an der Steckdose an.
- 5 Schalten Sie den Drucker wieder ein.

Lösen von Druckerproblemen

- "Grundlegende Druckerprobleme" auf Seite 121
- "Probleme mit Optionen" auf Seite 123
- "Probleme mit der Papierzufuhr" auf Seite 125

Grundlegende Druckerprobleme

Der Drucker reagiert nicht

Aktion	Ja	Nein
<p>Schritt 1 Überprüfen Sie, ob der Drucker eingeschaltet ist.</p> <p>Ist der Drucker eingeschaltet?</p>	Wechseln Sie zu Schritt 2.	Schalten Sie den Drucker ein.
<p>Schritt 2 Überprüfen Sie, ob der Drucker im Ruhe- oder Energiesparmodus ist.</p> <p>Ist der Drucker im Ruhe- oder Energiesparmodus?</p>	Drücken Sie die Energiesparmodus-Taste, um den Ruhe- oder Energiesparmodus zu beenden.	Wechseln Sie zu Schritt 3.
<p>Schritt 3 Überprüfen Sie, ob das Netzkabel an den Drucker und eine ordnungsgemäß geerdete Netzsteckdose angeschlossen ist.</p> <p>Ist das Netzkabel an den Drucker und eine ordnungsgemäß geerdete Netzsteckdose angeschlossen?</p>	Wechseln Sie zu Schritt 4.	Schließen Sie das Netzkabel an den Drucker und eine ordnungsgemäß geerdete Netzsteckdose an.
<p>Schritt 4 Überprüfen Sie, ob ein anderes elektrisches Gerät funktioniert, das an diese Steckdose angeschlossen ist.</p> <p>Funktioniert das andere elektrische Gerät?</p>	Trennen Sie das andere elektrische Gerät und schalten Sie dann den Drucker wieder ein. Wenn der Drucker nicht funktioniert, schließen Sie das andere elektrische Gerät wieder an.	Wechseln Sie zu Schritt 5.

Aktion	Ja	Nein
<p>Schritt 5 Überprüfen Sie, ob die Kabel, die den Drucker und Computer verbinden, in die richtigen Anschlüsse eingesteckt sind.</p> <p>Sind die Kabel in die richtigen Anschlüsse eingesteckt?</p>	Wechseln Sie zu Schritt 6.	<p>Stellen Sie dabei Folgendes sicher:</p> <ul style="list-style-type: none"> • Schließen Sie das Kabelende mit USB-Symbol an der entsprechenden USB-Anschlussstelle am Drucker an. • Schließen Sie das entsprechende Ethernet-Kabel am Ethernet-Anschluss an.
<p>Schritt 6 Stellen Sie sicher, dass die Stromversorgung nicht durch einen Schutzschalter oder einen anderen Schalter unterbrochen ist.</p> <p>Ist die Stromversorgung durch einen Schutzschalter oder einen anderen Schalter unterbrochen?</p>	Schalten Sie den Netzschalter ein oder setzen Sie den Schutzschalter zurück.	Wechseln Sie zu Schritt 7.
<p>Schritt 7 Überprüfen Sie, ob der Drucker an einen Überspannungsschutz, eine unterbrechungsfreie Stromversorgung oder ein Verlängerungskabel angeschlossen ist.</p> <p>Ist der Drucker an einen Überspannungsschutz, eine unterbrechungsfreie Stromversorgung oder ein Verlängerungskabel angeschlossen?</p>	Schließen Sie das Netzkabel des Druckers direkt an eine ordnungsgemäß geerdete Steckdose an.	Wechseln Sie zu Schritt 8.
<p>Schritt 8 Überprüfen Sie, ob das Druckerkabel an einen Anschluss am Drucker und am Computer, am Druckserver, am optionalen Gerät oder an einem anderen Netzwerkgerät angeschlossen ist.</p> <p>Ist das Druckerkabel richtig an den Drucker und an den Computer, den Druckserver, die Option oder ein anderes Netzwerkgerät angeschlossen?</p>	Wechseln Sie zu Schritt 9.	Schließen Sie das Druckerkabel richtig an den Drucker und an den Computer, den Druckserver, die Option oder ein anderes Netzwerkgerät an.
<p>Schritt 9 Stellen Sie sicher, dass alle Hardware-Optionen richtig installiert wurden und jegliches Verpackungsmaterial entfernt wurde.</p> <p>Sind alle Hardware-Optionen ordnungsgemäß installiert und wurde das gesamte Verpackungsmaterial entfernt?</p>	Wechseln Sie zu Schritt 10.	Schalten Sie den Drucker aus, entfernen Sie das gesamte Verpackungsmaterial, installieren Sie dann die Hardware-Optionen wieder und schalten Sie danach den Drucker wieder ein.
<p>Schritt 10 Überprüfen Sie, ob Sie die korrekten Anschlusseinstellungen im Druckertreiber ausgewählt haben.</p> <p>Sind die Anschlusseinstellungen korrekt?</p>	Wechseln Sie zu Schritt 11.	Verwenden Sie die richtigen Druckertreibereinstellungen.

Aktion	Ja	Nein
<p>Schritt 11 Überprüfen Sie den installierten Druckertreiber.</p> <p>Ist der richtige Druckertreiber installiert?</p>	Wechseln Sie zu Schritt 12.	Installieren Sie den richtigen Druckertreiber.
<p>Schritt 12 Schalten Sie den Drucker aus, warten Sie etwa 10 Sekunden lang, und schalten Sie den Drucker dann wieder ein.</p> <p>Funktioniert der Drucker?</p>	Das Problem wurde behoben.	Wenden Sie sich an den technischen Kundendienst .

Druckerdisplay ist leer

Aktion	Ja	Nein
<p>Schritt 1 Drücken Sie die Energiesparmodus-Taste auf dem Druckerbedienfeld.</p> <p>Wird Bereit im Anzeigefeld des Druckers angezeigt?</p>	Das Problem wurde behoben.	Wechseln Sie zu Schritt 2.
<p>Schritt 2 Schalten Sie den Drucker aus, warten Sie etwa 10 Sekunden lang, und schalten Sie den Drucker dann wieder ein.</p> <p>Werden Bitte warten und Bereit im Anzeigefeld des Druckers angezeigt?</p>	Das Problem wurde behoben.	Schalten Sie den Drucker aus und wenden Sie sich an den technischen Kundendienst .

Probleme mit Optionen

Interne Option wird nicht erkannt

Aktion	Ja	Nein
<p>Schritt 1 Schalten Sie den Drucker aus, warten Sie etwa 10 Sekunden lang und schalten Sie den Drucker dann wieder ein.</p> <p>Funktioniert die interne Option ordnungsgemäß?</p>	Das Problem wurde behoben.	Wechseln Sie zu Schritt 2.
<p>Schritt 2 Überprüfen Sie, ob die interne Option ordnungsgemäß in die Steuerungsplatine eingesetzt ist.</p> <ul style="list-style-type: none"> a Schalten Sie den Drucker mit dem Netzschalter aus und ziehen Sie das Netzkabel aus der Steckdose. b Stellen Sie sicher, dass die interne Option in den geeigneten Anschluss auf der Steuerungsplatine eingesetzt ist. c Schließen Sie das Netzkabel an den Drucker und an eine ordnungsgemäß geerdete Steckdose an und schalten Sie den Drucker ein. <p>Ist die interne Option ordnungsgemäß in die Steuerungsplatine eingesetzt?</p>	Wechseln Sie zu Schritt 3.	Verbinden Sie die interne Option mit der Steuerungsplatine.

Aktion	Ja	Nein
<p>Schritt 3</p> <p>Drucken Sie eine Menüeinstellungsseite und überprüfen Sie, ob die interne Option in der Liste der installierten Funktionen aufgeführt ist.</p> <p>Ist die interne Option auf der Menüeinstellungsseite aufgeführt?</p>	Wechseln Sie zu Schritt 4.	Installieren Sie die interne Option erneut.
<p>Schritt 4</p> <p>a Überprüfen Sie ob, die interne Option ausgewählt ist.</p> <p>Es ist möglicherweise erforderlich, die interne Option im Druckertreiber manuell hinzuzufügen, um sie für Druckaufträge zur Verfügung zu stellen. Weitere Informationen finden Sie unter "Hinzufügen verfügbarer Optionen im Druckertreiber" auf Seite 20.</p> <p>b Senden Sie den Druckauftrag erneut.</p> <p>Funktioniert die interne Option ordnungsgemäß?</p>	Das Problem wurde behoben.	Wenden Sie sich an den technischen Kundendienst .

Fachprobleme

Aktion	Ja	Nein
<p>Schritt 1</p> <p>a Öffnen Sie das Fach, und führen Sie mindestens einen der folgenden Schritte aus:</p> <ul style="list-style-type: none"> • Überprüfen Sie, ob Papierstaus oder Einzugsprobleme vorliegen. • Überprüfen Sie, ob die Papierformatmarkierungen auf den Papierführungen an den Papierformatmarkierungen im Fach ausgerichtet sind. • Stellen Sie beim Drucken auf Papier im benutzerdefinierten Format sicher, dass die Papierführungen an den Rändern des Papiers anliegen. • Stellen Sie sicher, dass das Papier die Markierung für die maximale Füllhöhe nicht überschreitet. • Stellen Sie sicher, dass das Papier flach im Fach liegt. <p>b Überprüfen Sie, ob das Papierfach ordnungsgemäß geschlossen wird.</p> <p>Funktioniert das Fach?</p>	Das Problem wurde behoben.	Wechseln Sie zu Schritt 2.
<p>Schritt 2</p> <p>a Schalten Sie den Drucker aus, warten Sie etwa 10 Sekunden und schalten Sie den Drucker wieder ein.</p> <p>b Senden Sie den Druckauftrag erneut.</p> <p>Funktioniert das Fach?</p>	Das Problem wurde behoben.	Wechseln Sie zu Schritt 3.
<p>Schritt 3</p> <p>Überprüfen Sie, ob das Fach installiert wurde und vom Drucker erkannt wird.</p> <p>Drucken Sie eine Menüeinstellungsseite aus, und überprüfen Sie dann, ob das Fach in der Liste der installierten Funktionen aufgeführt ist.</p> <p>Ist das Fach auf der Menüeinstellungsseite aufgeführt?</p>	Wechseln Sie zu Schritt 4.	Setzen Sie das Fach wieder ein. Weitere Informationen finden Sie in dem im Lieferumfang des Fachs enthaltenem Installationshandbuch.

Aktion	Ja	Nein
<p>Schritt 4 Prüfen Sie, ob das Fach im Druckertreiber verfügbar ist.</p> <p>Hinweis: Falls erforderlich, fügen Sie das Fach im Druckertreiber manuell hinzu, um es für Druckaufträge zur Verfügung zu stellen. Weitere Informationen finden Sie unter "Hinzufügen verfügbarer Optionen im Druckertreiber" auf Seite 20.</p> <p>Ist das Fach im Druckertreiber verfügbar?</p>	Wechseln Sie zu Schritt 5.	Fügen Sie das Fach manuell zum Druckertreiber hinzu.
<p>Schritt 5 Überprüfen Sie, ob die Option ausgewählt ist.</p> <p>a Wählen Sie die Option aus der verwendeten Anwendung aus. Mac OS X 9-Benutzer müssen sicherstellen, dass der Drucker in der Auswahl eingerichtet ist.</p> <p>b Senden Sie den Druckauftrag erneut.</p> <p>Funktioniert das Fach?</p>	Das Problem wurde behoben.	Wenden Sie sich an den technischen Kundendienst .

Probleme mit der Papierzufuhr

Es kommt häufig zu Papierstaus.







Aktion	Ja	Nein
<p>Schritt 1</p> <p>a Ziehen Sie das Fach heraus, und führen Sie dann mindestens einen der folgenden Schritte aus:</p> <ul style="list-style-type: none"> • Stellen Sie sicher, dass das Papier flach im Fach liegt. • Überprüfen Sie, ob die Papierformatmarkierungen auf den Papierführungen an den Papierformatmarkierungen im Fach ausgerichtet sind. • Überprüfen Sie, ob die Papierführungen am Rand des Papiers anliegen. • Stellen Sie sicher, dass das Papier die Markierung für die maximale Füllhöhe nicht überschreitet. • Überprüfen Sie, ob Sie auf empfohlenen Papierformaten und -sorten drucken. <p>b Setzen Sie das Fach richtig ein. Wenn die Einstellung "Nach Stau weiter" aktiviert ist, werden Druckaufträge automatisch erneut gedruckt.</p> <p>Treten noch immer häufig Papierstaus auf?</p>	Wechseln Sie zu Schritt 2.	Das Problem wurde behoben.

Aktion	Ja	Nein
<p>Schritt 2</p> <p>a Load paper from a fresh package.</p> <p>Hinweis: Papier kann bei hoher Luftfeuchtigkeit feucht werden. Bewahren Sie Papier in der Originalverpackung auf, bis Sie es verwenden.</p> <p>b Senden Sie den Druckauftrag erneut.</p> <p>Treten noch immer häufig Papierstaus auf?</p>	Wechseln Sie zu Schritt 3.	Das Problem wurde behoben.
<p>Schritt 3</p> <p>a Lesen Sie die Tipps zum Vermeiden von Papierstaus. Weitere Informationen finden Sie unter "Vermeiden von Papierstaus" auf Seite 100.</p> <p>b Befolgen Sie die Empfehlungen, und senden Sie dann den Druckauftrag erneut.</p> <p>Treten noch immer häufig Papierstaus auf?</p>	Wenden Sie sich an den technischen Kundendienst .	Das Problem wurde behoben.

Die Meldung "Papierstau" wird nach dem Beseitigen des Papierstaus weiterhin angezeigt

Aktion	Ja	Nein
<p>Öffnen Sie die vordere Klappe und entfernen Sie alle Fächer.</p> <p>a Entfernen Sie gestaute Seiten.</p> <p>Hinweis: Stellen Sie sicher, dass alle Papierteile entfernt werden.</p> <p>b Drücken Sie die Taste , um die Meldung zu löschen und den Druck fortzusetzen.</p> <p>Wird die Papierstaumeldung weiterhin angezeigt?</p>	Wenden Sie sich an den technischen Kundendienst .	Das Problem wurde behoben.

Gestaute Seiten werden nicht neu gedruckt

Aktion	Ja	Nein
<p>a Aktivieren Sie "Nach Stau weiter".</p> <p>1 Wechseln Sie auf dem Druckerbedienfeld zu:</p> <p> >Einstellungen >  >Allgemeine Einstellungen ></p> <p> >Druck-Wiederherstellung >  >Nach Stau weiter > </p> <p>2 Drücken Sie die Pfeiltasten, bis Ein oder Auto angezeigt wird, und drücken Sie dann .</p> <p>b Senden Sie die Seiten, die nicht gedruckt wurden, erneut.</p> <p>Wurden die gestauten Seiten neu gedruckt?</p>	Das Problem wurde behoben.	Wenden Sie sich an den technischen Kundendienst .

Beheben von Druckerproblemen

Druckerprobleme

Druckaufträge werden nicht gedruckt

Aktion	Ja	Nein
<p>Schritt 1</p> <p>a Öffnen Sie über das zu druckende Dokument das Dialogfeld "Drucken" und überprüfen Sie, ob der richtige Drucker ausgewählt wurde.</p> <p>Hinweis: Falls der Drucker nicht als Standarddrucker konfiguriert ist, muss der Drucker für jedes zu druckende Dokument ausgewählt werden.</p> <p>b Senden Sie den Druckauftrag erneut.</p> <p>Werden die Aufträge gedruckt?</p>	Das Problem wurde behoben.	Wechseln Sie zu Schritt 2.
<p>Schritt 2</p> <p>a Überprüfen Sie, ob der Drucker angeschlossen und eingeschaltet ist und ob Bereit auf dem Druckerdisplay angezeigt wird.</p> <p>b Senden Sie den Druckauftrag erneut.</p> <p>Werden die Aufträge gedruckt?</p>	Das Problem wurde behoben.	Wechseln Sie zu Schritt 3.
<p>Schritt 3</p> <p>Wenn auf dem Druckerdisplay eine Fehlermeldung angezeigt wird, löschen Sie die Meldung.</p> <p>Hinweis: Der Drucker setzt den Druckvorgang fort, nachdem die Meldung gelöscht wurde.</p> <p>Werden die Aufträge gedruckt?</p>	Das Problem wurde behoben.	Wechseln Sie zu Schritt 4.
<p>Schritt 4</p> <p>a Überprüfen Sie, ob die Anschlüsse (serieller Anschluss, USB- oder Ethernet-Anschluss) funktionsfähig sind und ob die Kabel ordnungsgemäß an den Computer und den Drucker angeschlossen sind.</p> <p>Hinweis: Weitere Informationen finden Sie in dem im Lieferumfang des Druckers enthaltenen Installationshandbuch.</p> <p>b Senden Sie den Druckauftrag erneut.</p> <p>Werden die Aufträge gedruckt?</p>	Das Problem wurde behoben.	Wechseln Sie zu Schritt 5.
<p>Schritt 5</p> <p>a Schalten Sie den Drucker aus, warten Sie etwa 10 Sekunden lang und schalten Sie den Drucker dann wieder ein.</p> <p>b Senden Sie den Druckauftrag erneut.</p> <p>Werden die Aufträge gedruckt?</p>	Das Problem wurde behoben.	Wechseln Sie zu Schritt 6.

Aktion	Ja	Nein
<p>Schritt 6</p> <p>a Entfernen Sie zunächst die Druckersoftware und installieren Sie sie dann erneut. Weitere Informationen finden Sie unter "Installieren des Druckers" auf Seite 19.</p> <p>Hinweis: Weitere Informationen finden Sie unter www.dell.com/support/printers.</p> <p>b Senden Sie den Druckauftrag erneut.</p> <p>Werden die Aufträge gedruckt?</p>	Das Problem wurde behoben.	Wenden Sie sich an den technischen Kundendienst .







Verlangsamte Druckleistung





Hinweise:

- Beim Bedrucken von schmalen Papier verlangsamt sich die Druckgeschwindigkeit, um Schäden an der Fixierstation zu vermeiden.
- Die Druckergeschwindigkeit kann aufgrund langer Druckzeiten bzw. hoher Umgebungstemperaturen beim Drucken verlangsamt sein.
- Darüber hinaus kann die Druckergeschwindigkeit herabgesetzt werden, wenn die Druckauflösung auf 1.200 dpi eingestellt ist.

Aktion	Ja	Nein
<p>Legen Sie Papier im Format Letter oder A4 in das Fach ein und senden Sie den Druckauftrag erneut.</p> <p>Hat sich die Druckgeschwindigkeit erhöht?</p>	Das Problem wurde behoben.	Wenden Sie sich an den technischen Kundendienst .

Druckauftrag dauert länger als erwartet

Aktion	Ja	Nein
<p>Schritt 1</p> <p>Reduzieren Sie die Anzahl und Größe der Schriftarten, die Anzahl und Komplexität der Bilder sowie die Seitenanzahl des Druckauftrags und senden Sie den Druckauftrag erneut.</p> <p>Dauert der Druckauftrag immer noch lange?</p>	Wechseln Sie zu Schritt 2.	Das Problem wurde behoben.
<p>Schritt 2</p> <p>Deaktivieren Sie die Seitenschutzfunktion.</p> <p>Wechseln Sie auf dem Druckerbedienfeld zu:</p> <p> >Einstellungen >  >Allgemeine Einstellungen >  >Druckwiederherstellung >  >Seitenschutz >  >Aus > </p> <p>Dauert der Druckauftrag immer noch lange?</p>	Wechseln Sie zu Schritt 3.	Das Problem wurde behoben.

Aktion	Ja	Nein
<p>Schritt 3 Ändern Sie die energiesparenden Einstellungen. Wechseln Sie auf dem Druckerbedienfeld zu:</p> <p> >Einstellungen >  >Allgemeine Einstellungen >  >Eco-Modus > Einstellung auswählen > </p> <p>Hinweis: Bei Verwendung der Einstellung "Eco-Modus" kann die Druckerleistung gemindert werden.</p> <p>Dauert der Druckauftrag immer noch lange?</p>	<p>Installieren Sie zusätzlichen Druckerspeicher. Weitere Informationen erhalten Sie vom technischen Kundendienst.</p>	<p>Das Problem wurde behoben.</p>

Auftrag wird aus dem falschen Fach oder auf falschem Papier gedruckt

Aktion	Ja	Nein
<p>Schritt 1</p> <p>a Überprüfen Sie, ob das verwendete Papierformat vom Fach unterstützt wird.</p> <p>b Senden Sie den Druckauftrag erneut.</p> <p>Wurde der Druckauftrag über das richtige Fach oder auf dem richtigen Papier ausgeführt?</p>	<p>Das Problem wurde behoben.</p>	<p>Wechseln Sie zu Schritt 2.</p>
<p>Schritt 2</p> <p>a Stellen Sie Papierformat und -sorte auf dem Druckerbedienfeld entsprechend dem in das Fach eingelegten Papier ein.</p> <p>b Senden Sie den Druckauftrag erneut.</p> <p>Wurde der Druckauftrag über das richtige Fach oder auf dem richtigen Papier ausgeführt?</p>	<p>Das Problem wurde behoben.</p>	<p>Wechseln Sie zu Schritt 3.</p>
<p>Schritt 3</p> <p>a Öffnen Sie je nach Betriebssystem das Dialogfeld "Druckeigenschaften" oder "Drucken" und legen Sie den Papiertyp fest.</p> <p>b Senden Sie den Druckauftrag erneut.</p> <p>Wurde der Druckauftrag über das richtige Fach oder auf dem richtigen Papier ausgeführt?</p>	<p>Das Problem wurde behoben.</p>	<p>Wechseln Sie zu Schritt 4.</p>
<p>Schritt 4</p> <p>a Prüfen Sie, ob die Fächer nicht verbunden sind.</p> <p>b Senden Sie den Druckauftrag erneut.</p> <p>Wurde der Druckauftrag über das richtige Fach oder auf dem richtigen Papier ausgeführt?</p>	<p>Das Problem wurde behoben.</p>	<p>Wenden Sie sich an den technischen Kundendienst.</p>

Es werden falsche Zeichen gedruckt

Aktion	Ja	Nein
<p>Schritt 1 Stellen Sie sicher, dass der Drucker sich nicht im Hex Trace-Modus befindet.</p> <p>Hinweis: Wenn Bereit Hex auf dem Druckerdisplay angezeigt wird, schalten Sie den Drucker aus und dann wieder ein, um den Hex Trace-Modus zu deaktivieren.</p> <p>Befindet sich der Drucker im Hex Trace-Modus?</p>	Deaktivieren Sie den Hex Trace-Modus.	Wechseln Sie zu Schritt 2.
<p>Schritt 2</p> <p>a Wählen Sie im Druckerbedienfeld Standard-Netzwerk oder Netzwerk [x], und legen Sie dann "SmartSwitch" auf "Ein" fest.</p> <p>b Senden Sie den Druckauftrag erneut.</p> <p>Werden falsche Zeichen gedruckt?</p>	Wenden Sie sich an den technischen Kundendienst .	Das Problem wurde behoben.

Die Fachverbindung funktioniert nicht

Hinweis: Das Papierformat wird von den Fächern und der Universalzuführung nicht automatisch erkannt. Sie müssen das Format im Menü "Papierformat/Sorte" einstellen.

Aktion	Ja	Nein
<p>a Stellen Sie das Papierformat und die Sorte auf dem Druckerbedienfeld im Menü "Papier" entsprechend dem Papier ein, das in die zu verbindenden Fächer eingelegt ist.</p> <p>Hinweis: Das Papierformat und die Sorte müssen übereinstimmen, damit Fächer verbunden werden können.</p> <p>b Senden Sie den Druckauftrag erneut.</p> <p>Werden die Fächer ordnungsgemäß verbunden?</p>	Das Problem wurde behoben.	Wenden Sie sich an den technischen Kundendienst .

Große Druckaufträge werden nicht sortiert

Aktion	Ja	Nein
<p>Schritt 1</p> <p>a Stellen Sie im Menü "Papierausgabe" des Druckerbedienfelds die Option "Sortieren" auf (1,2,3) (1,2,3) ein.</p> <p>b Senden Sie den Druckauftrag erneut.</p> <p>Wurde der Druckauftrag korrekt ausgeführt und sortiert?</p>	Das Problem wurde behoben.	Wechseln Sie zu Schritt 2.

Aktion	Ja	Nein
<p>Schritt 2</p> <p>a Stellen Sie in der Druckersoftware die Option "Sortieren" auf (1,2,3) (1,2,3) ein.</p> <p>Hinweis: Wenn Sie die Option "Sortieren" in der Software auf (1,1,1) (2,2,2) setzen, wird die Einstellung im Menü "Papierausgabe" außer Kraft gesetzt.</p> <p>b Senden Sie den Druckauftrag erneut.</p> <p>Wurde der Druckauftrag korrekt ausgeführt und sortiert?</p>	Das Problem wurde behoben.	Wechseln Sie zu Schritt 3.
<p>Schritt 3</p> <p>Gestalten Sie den Druckauftrag einfacher, indem Sie die Anzahl und Größe der Schriftarten reduzieren, weniger und einfachere Bilder wählen und die Seitenanzahl des Auftrags verringern.</p> <p>Wurde der Druckauftrag korrekt ausgeführt und sortiert?</p>	Das Problem wurde behoben.	Wenden Sie sich an den technischen Kundendienst .





Unerwartete Seitenumbrüche

Aktion	Ja	Nein
<p>Schritt 1</p> <p>Passen Sie die Einstellungen für die Druckzeitsperre an.</p> <p>a Wechseln Sie auf dem Druckerbedienfeld zu: Einstellungen >Allgemeine Einstellungen >Zeitsperren >Druckzeitsperre</p> <p>b Wählen Sie eine höhere Einstellung und wählen Sie je nach Druckermodell  oder Übernehmen.</p> <p>c Senden Sie den Druckauftrag erneut.</p> <p>Wurde die Datei richtig gedruckt?</p>	Das Problem wurde behoben.	Wechseln Sie zu Schritt 2.
<p>Schritt 2</p> <p>a Überprüfen Sie die ursprüngliche Datei auf manuelle Seitenumbrüche.</p> <p>b Senden Sie den Druckauftrag erneut.</p> <p>Wurde die Datei richtig gedruckt?</p>	Das Problem wurde behoben.	Wenden Sie sich an den technischen Kundendienst .

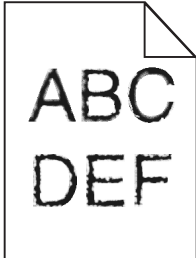
Druckqualitätsprobleme

Gedruckte Zeichen weisen gezackte oder ungleichmäßige Kanten auf



Aktion	Ja	Nein
<p>Schritt 1</p> <p>a Drucken Sie eine Liste mit Schriftartbeispielen, um zu überprüfen, ob die verwendeten Schriftarten vom Drucker unterstützt werden.</p> <p>1 Wechseln Sie auf dem Druckerbedienfeld zu:</p> <p> >Berichte >  >Schriftarten drucken > </p> <p>2 Drücken Sie auf die Pfeiltasten, bis PCL-Schriftarten oder PostScript-Schriftarten angezeigt wird, und drücken Sie dann auf .</p> <p>b Verwenden Sie eine vom Drucker unterstützte Schriftart oder installieren Sie die gewünschte Schriftart. Weitere Informationen erhalten Sie beim Systemadministrator.</p> <p>c Senden Sie den Druckauftrag erneut.</p> <p>Weisen die Ausdrücke immer noch gezackte oder ungleichmäßige Kanten auf?</p>	<p>Wechseln Sie zu Schritt 2.</p>	<p>Das Problem wurde behoben.</p>
<p>Schritt 2</p> <p>a Verwenden Sie eine vom Drucker unterstützte Schriftart oder installieren Sie die Schriftart, die Sie auf dem Computer verwenden möchten. Weitere Informationen erhalten Sie beim Systemadministrator.</p> <p>b Senden Sie den Druckauftrag erneut.</p> <p>Weisen die Ausdrücke immer noch gezackte oder ungleichmäßige Kanten auf?</p>	<p>Wenden Sie sich an den technischen Kundendienst.</p>	<p>Das Problem wurde behoben.</p>

Drucker druckt leere Seiten

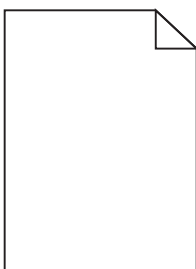

Aktion	Ja	Nein
<p>Schritt 1</p> <p>a Stellen Sie sicher, dass sämtliches Verpackungsmaterial von der Belichtungseinheit entfernt wurde.</p> <ol style="list-style-type: none"> 1 Nehmen Sie erst die Tonerkassette und dann die Belichtungseinheit heraus. 2 Stellen Sie sicher, dass das Verpackungsmaterial ordnungsgemäß von der Belichtungseinheit entfernt wurde. <p>Warnung - Mögliche Schäden: Setzen Sie die Belichtungseinheit nicht länger als zehn Minuten direktem Licht aus. Wenn sie zu lange dem Licht ausgesetzt ist, kann dies zu Problemen mit der Druckqualität führen.</p> <ol style="list-style-type: none"> 3 Setzen Sie erst die Belichtungseinheit und dann die Kassette erneut ein. <p>b Senden Sie den Druckauftrag erneut.</p> <p>Druckt der Drucker immer noch leere Seiten?</p>	<p>Wechseln Sie zu Schritt 2.</p>	<p>Das Problem wurde behoben.</p>
<p>Schritt 2</p> <p>a Verteilen Sie den Toner in der Belichtungseinheit.</p> <ol style="list-style-type: none"> 1 Nehmen Sie erst die Tonerkassette und dann die Belichtungseinheit heraus. 2 Schütteln Sie die Belichtungseinheit kräftig hin und her. <p>Warnung - Mögliche Schäden: Setzen Sie die Belichtungseinheit nicht länger als zehn Minuten direktem Licht aus. Wenn sie zu lange dem Licht ausgesetzt ist, kann dies zu Problemen mit der Druckqualität führen.</p> <ol style="list-style-type: none"> 3 Setzen Sie erst die Belichtungseinheit und dann die Kassette erneut ein. <p>b Senden Sie den Druckauftrag erneut.</p> <p>Druckt der Drucker immer noch leere Seiten?</p>	<p>Wechseln Sie zu Schritt 3.</p>	<p>Das Problem wurde behoben.</p>
<p>Schritt 3</p> <p>Tauschen Sie die Belichtungseinheit aus und senden Sie den Druckauftrag erneut.</p> <p>Druckt der Drucker immer noch leere Seiten?</p>	<p>Wenden Sie sich an den technischen Kundendienst.</p>	<p>Das Problem wurde behoben.</p>

Abgeschnittene Seiten oder Bilder

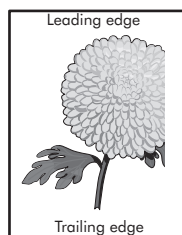
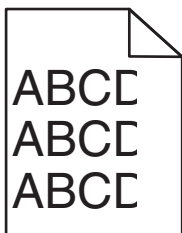

Aktion	Ja	Nein
<p>Schritt 1</p> <p>a Bringen Sie die Breiten- und Längenföhrungen im Fach in die richtige Position für das eingelegte Papier.</p> <p>b Senden Sie den Druckauftrag erneut.</p> <p>Ist die Seite oder das Bild abgeschnitten?</p>	Wechseln Sie zu Schritt 2.	Das Problem wurde behoben.
<p>Schritt 2</p> <p>Stellen Sie Papierformat und -sorte auf dem Druckerbedienfeld im Menü "Papier" entsprechend dem in das Fach eingelegten Papier ein.</p> <p>Stimmen Papierformat und -sorte mit dem in das Fach eingelegten Papier überein?</p>	Wechseln Sie zu Schritt 3.	<p>Föhren Sie eine oder mehrere der folgenden Methoden aus:</p> <ul style="list-style-type: none"> • Legen Sie das Papierformat in den Facheinstellungen in Übereinstimmung mit dem in das Fach eingelegten Papier fest. • Legen Sie in das Fach Papier ein, das dem in den Facheinstellungen festgelegten Papierformat entspricht.
<p>Schritt 3</p> <p>a Geben Sie das Papierformat je nach Betriebssystem im Dialogfeld "Druckeinstellungen" oder "Drucken" an.</p> <p>b Senden Sie den Druckauftrag erneut.</p> <p>Ist die Seite oder das Bild abgeschnitten?</p>	Wechseln Sie zu Schritt 4.	Das Problem wurde behoben.
<p>Schritt 4</p> <p>a Setzen Sie die Belichtungseinheit wieder ein.</p> <ol style="list-style-type: none"> 1 Nehmen Sie die Tonerkassette heraus. 2 Entfernen Sie die Belichtungseinheit. <p>Warnung - Mögliche Schäden: Setzen Sie die Belichtungseinheit nicht länger als zehn Minuten direktem Licht aus. Wenn sie zu lange dem Licht ausgesetzt ist, kann dies zu Problemen mit der Druckqualität föhren.</p> <ol style="list-style-type: none"> 3 Setzen Sie erst die Belichtungseinheit und dann die Kassette ein. <p>b Senden Sie den Druckauftrag erneut.</p> <p>Ist die Seite oder das Bild abgeschnitten?</p>	Wenden Sie sich an den technischen Kundendienst .	Das Problem wurde behoben.

Schattenbilder auf dem Ausdruck

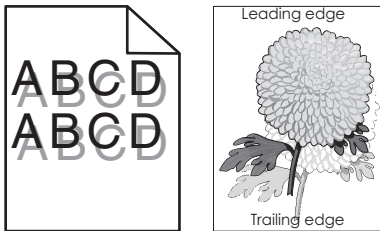

Aktion	Ja	Nein
<p>Schritt 1 Legen Sie Papier der richtigen Sorte und des richtigen Gewichts in das Fach ein.</p> <p>Ist Papier der richtigen Sorte und des richtigen Gewichts in das Fach eingelegt?</p>	Wechseln Sie zu Schritt 2.	Legen Sie Papier der richtigen Sorte und des richtigen Gewichts in das Fach ein.
<p>Schritt 2 Stellen Sie Papiersorte und -gewicht auf dem Druckerbedienfeld im Menü "Papier" entsprechend dem in das Fach eingelegten Papier ein.</p> <p>Ist das Fach auf die Sorte und das Gewicht des eingelegten Papiers eingestellt?</p>	Wechseln Sie zu Schritt 3.	Legen Sie in das Fach Papier ein, das die Sorte und das Gewicht aus den Facheinstellungen aufweist.
<p>Schritt 3</p> <p>a Geben Sie Papiersorte und -gewicht je nach Betriebssystem im Dialogfeld "Druckeinstellungen" oder "Drucken" an.</p> <p>b Senden Sie den Druckauftrag erneut.</p> <p>Werden immer noch Schattenbilder auf dem Ausdruck angezeigt?</p>	Wechseln Sie zu Schritt 4.	Das Problem wurde behoben.
<p>Schritt 4 Tauschen Sie die Belichtungseinheit aus und senden Sie den Druckauftrag erneut.</p> <p>Werden immer noch Schattenbilder auf dem Ausdruck angezeigt?</p>	Wenden Sie sich an den technischen Kundendienst .	Das Problem wurde behoben.

Grauer Hintergrund auf dem Ausdruck

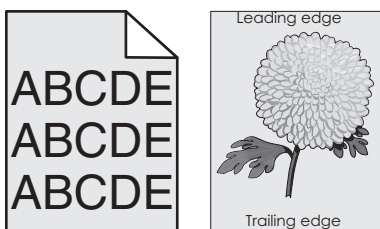

Aktion	Ja	Nein
<p>Schritt 1</p> <p>a Verringern Sie den Tonerauftrag auf dem Druckerbedienfeld im Menü "Qualität".</p> <p>Hinweis: Die Werksvorgabe lautet "8".</p> <p>b Senden Sie den Druckauftrag erneut.</p> <p>Ist der graue Hintergrund vom Ausdruck verschwunden?</p>	Das Problem wurde behoben.	Wechseln Sie zu Schritt 2.
<p>Schritt 2</p> <p>Setzen Sie erst die Belichtungseinheit und dann die Tonerkassette erneut ein.</p> <p>a Nehmen Sie die Tonerkassette heraus.</p> <p>b Entfernen Sie die Belichtungseinheit.</p> <p>Warnung - Mögliche Schäden: Setzen Sie die Belichtungseinheit nicht länger als zehn Minuten direktem Licht aus. Wenn sie zu lange dem Licht ausgesetzt ist, kann dies zu Problemen mit der Druckqualität führen.</p> <p>c Setzen Sie erst die Belichtungseinheit und dann die Kassette ein.</p> <p>d Senden Sie den Druckauftrag erneut.</p> <p>Ist der graue Hintergrund vom Ausdruck verschwunden?</p>	Das Problem wurde behoben.	Wechseln Sie zu Schritt 3.
<p>Schritt 3</p> <p>Tauschen Sie die Belichtungseinheit aus und senden Sie den Druckauftrag erneut.</p> <p>Ist der graue Hintergrund vom Ausdruck verschwunden?</p>	Das Problem wurde behoben.	Wenden Sie sich an den technischen Kundendienst .

Falsche Ränder auf dem Ausdruck

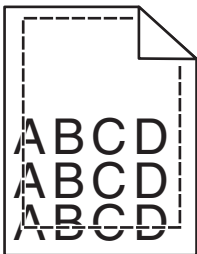

Aktion	Ja	Nein
<p>Schritt 1</p> <p>a Bringen Sie die Breiten- und Längenföhrungen im Fach in die richtige Position für das eingelegte Papierformat.</p> <p>b Senden Sie den Druckauftrag erneut.</p> <p>Sind die Ränder richtig eingestellt?</p>	Das Problem wurde behoben.	Wechseln Sie zu Schritt 2.

Aktion	Ja	Nein
<p>Schritt 2</p> <p>Stellen Sie das Papierformat auf dem Druckerbedienfeld im Menü "Papier" entsprechend dem im Fach eingelegten Papier ein.</p> <p>Stimmt das Papierformat mit dem im Fach eingelegten Papier überein?</p>	Wechseln Sie zu Schritt 3.	<p>Führen Sie eine oder mehrere der folgenden Methoden aus:</p> <ul style="list-style-type: none"> • Legen Sie das Papierformat in den Facheinstellungen in Übereinstimmung mit dem in das Fach eingelegten Papier fest. • Legen Sie in das Fach Papier ein, das dem in den Facheinstellungen festgelegten Papierformat entspricht.
<p>Schritt 3</p> <p>a Geben Sie das Papierformat je nach Betriebssystem im Dialogfeld "Druckeinstellungen" oder "Drucken" an.</p> <p>b Senden Sie den Druckauftrag erneut.</p> <p>Sind die Ränder richtig eingestellt?</p>	Das Problem wurde behoben.	Wenden Sie sich an den technischen Kundendienst .

Papier wellt sich

Aktion	Ja	Nein
<p>Schritt 1</p> <p>Bringen Sie die Breiten- und Längenföhrungen im Fach in die richtige Position für das eingelegte Papierformat.</p> <p>Befinden sich Breiten- und Längenföhrungen in der richtigen Position?</p>	Wechseln Sie zu Schritt 2.	Passen Sie die Breiten- und Längenföhrungen an.
<p>Schritt 2</p> <p>Stellen Sie Papiersorte und -gewicht auf dem Druckerbedienfeld im Menü "Papier" entsprechend dem in das Fach eingelegten Papier ein.</p> <p>Stimmen Papiersorte und -gewicht mit der Sorte und dem Gewicht des im Fach eingelegten Papiers überein?</p>	Wechseln Sie zu Schritt 3.	Legen Sie Papierformat und -gewicht in den Facheinstellungen entsprechend dem im Fach eingelegten Papier fest.
<p>Schritt 3</p> <p>a Geben Sie Papiersorte und -gewicht je nach Betriebssystem im Dialogfeld "Druckeinstellungen" oder "Drucken" an.</p> <p>b Senden Sie den Druckauftrag erneut.</p> <p>Ist das Papier immer noch gewellt?</p>	Wechseln Sie zu Schritt 4.	Das Problem wurde behoben.

Aktion	Ja	Nein
<p>Schritt 4</p> <p>a Nehmen Sie das Papier aus dem Fach und drehen Sie es um.</p> <p>b Senden Sie den Druckauftrag erneut.</p> <p>Ist das Papier immer noch gewellt?</p>	Wechseln Sie zu Schritt 5.	Das Problem wurde behoben.
<p>Schritt 5</p> <p>a Legen Sie Papier aus einem neuen Paket ein.</p> <p>Hinweis: Papier kann bei hoher Luftfeuchtigkeit feucht werden. Bewahren Sie Papier bis zur Verwendung in der Originalverpackung auf.</p> <p>b Senden Sie den Druckauftrag erneut.</p> <p>Ist das Papier immer noch gewellt?</p>	Wenden Sie sich an den technischen Kundendienst .	Das Problem wurde behoben.

Unregelmäßigkeiten im Druck

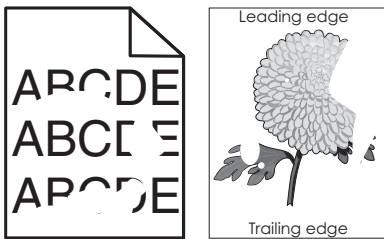

Aktion	Ja	Nein
<p>Schritt 1</p> <p>a Bringen Sie die Breiten- und Längsführungen im Fach in die richtige Position für das im Fach eingelegte Papier.</p> <p>b Senden Sie den Druckauftrag erneut.</p> <p>Treten immer noch Unregelmäßigkeiten im Druck auf?</p>	Wechseln Sie zu Schritt 2.	Das Problem wurde behoben.
<p>Schritt 2</p> <p>Stellen Sie Papierformat und -sorte auf dem Druckerbedienfeld im Menü "Papier" entsprechend dem in das Fach eingelegten Papier ein.</p> <p>Stimmen die Druckereinstellungen mit Sorte und Gewicht des in das Fach eingelegten Papiers überein?</p>	Wechseln Sie zu Schritt 3.	Legen Sie Papierformat und -sorte in den Facheinstellungen entsprechend dem in das Fach eingelegten Papier fest.
<p>Schritt 3</p> <p>a Geben Sie Papiersorte und -gewicht je nach Betriebssystem im Dialogfeld "Druckeinstellungen" oder "Drucken" an.</p> <p>b Senden Sie den Druckauftrag erneut.</p> <p>Treten immer noch Unregelmäßigkeiten im Druck auf?</p>	Wechseln Sie zu Schritt 4.	Das Problem wurde behoben.

Aktion	Ja	Nein
<p>Schritt 4</p> <p>Überprüfen Sie, ob das im Fach eingelegte Papier eine strukturierte oder raue Oberfläche hat.</p> <p>Drucken Sie auf strukturiertem oder rauem Papier?</p>	Stellen Sie die Papierstruktur auf dem Druckerbedienfeld im Menü "Papier" entsprechend dem im Fach eingelegten Papier ein.	Wechseln Sie zu Schritt 5.
<p>Schritt 5</p> <p>a Legen Sie Papier aus einem neuen Paket ein.</p> <p>Hinweis: Papier kann bei hoher Luftfeuchtigkeit feucht werden. Bewahren Sie Papier bis zur Verwendung in der Originalverpackung auf.</p> <p>b Senden Sie den Druckauftrag erneut.</p> <p>Treten immer noch Unregelmäßigkeiten im Druck auf?</p>	Wechseln Sie zu Schritt 6.	Das Problem wurde behoben.
<p>Schritt 6</p> <p>Tauschen Sie die Belichtungseinheit aus und senden Sie den Druckauftrag erneut.</p> <p>Treten immer noch Unregelmäßigkeiten im Druck auf?</p>	Wenden Sie sich an den technischen Kundendienst oder an den Händler, bei dem Sie Ihren Dell Drucker gekauft haben.	Das Problem wurde behoben.

Wiederholungsfehler auf Ausdrucken

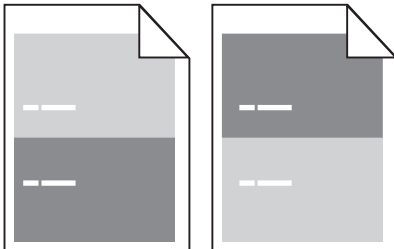

Aktion	Ja	Nein
<p>Schritt 1</p> <p>Messen Sie den Abstand zwischen den beiden Unregelmäßigkeiten.</p> <p>Überprüfen Sie, ob die Unregelmäßigkeiten in einem der folgenden Abstände auftreten:</p> <ul style="list-style-type: none"> • 97 mm (3,82 Zoll) • 47 mm (1,85 Zoll) • 38 mm (1,5 Zoll) <p>Treten die Unregelmäßigkeiten in einem dieser Abstände auf?</p>	Wechseln Sie zu Schritt 2.	<p>1 Überprüfen Sie, ob die Unregelmäßigkeiten im Abstand von 80 mm (3,15 Zoll) auftreten.</p> <p>2 Messen Sie den Abstand und wenden Sie sich an den technischen Kundendienst oder an den Händler, bei dem Sie Ihren Dell Drucker gekauft haben.</p>

Aktion	Ja	Nein
<p>Schritt 2</p> <p>Tauschen Sie die Belichtungseinheit aus und senden Sie den Druckauftrag erneut.</p> <p>Tritt dieser Wiederholungsfehler immer noch auf?</p>	<p>Wenden Sie sich an den technischen Kundendienst oder an den Händler, bei dem Sie Ihren Dell Drucker gekauft haben.</p>	<p>Das Problem wurde behoben.</p>

Ausdruck ist zu dunkel

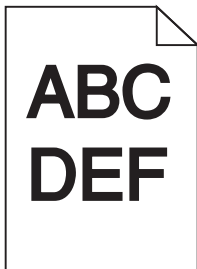

Aktion	Ja	Nein
<p>Schritt 1</p> <p>a Verringern Sie den Tonerauftrag auf dem Druckerbedienfeld im Menü "Qualität".</p> <p>Hinweis: Die Werksvorgabe lautet "8".</p> <p>b Senden Sie den Druckauftrag erneut.</p> <p>Ist der Ausdruck immer noch zu dunkel?</p>	<p>Wechseln Sie zu Schritt 2.</p>	<p>Das Problem wurde behoben.</p>
<p>Schritt 2</p> <p>a Stellen Sie Papiersorte, -struktur und -gewicht auf dem Druckerbedienfeld im Menü "Papier" entsprechend dem in das Fach eingelegten Papier ein.</p> <p>b Senden Sie den Druckauftrag erneut.</p> <p>Ist das Fach auf die Sorte, Struktur und das Gewicht des eingelegten Papiers eingestellt?</p>	<p>Wechseln Sie zu Schritt 3.</p>	<p>Führen Sie eine oder mehrere der folgenden Methoden aus:</p> <ul style="list-style-type: none"> • Legen Sie Papiersorte, -struktur und -gewicht in den Facheinstellungen entsprechend dem im Fach eingelegten Papier fest. • Legen Sie in das Fach Papier ein, das die Sorte, Struktur und das Gewicht aus den Facheinstellungen aufweist.
<p>Schritt 3</p> <p>a Geben Sie Papiersorte, -struktur und -gewicht je nach Betriebssystem im Dialogfeld "Druckeinstellungen" oder "Drucken" an.</p> <p>b Senden Sie den Druckauftrag erneut.</p> <p>Ist der Ausdruck immer noch zu dunkel?</p>	<p>Wechseln Sie zu Schritt 4.</p>	<p>Das Problem wurde behoben.</p>

Aktion	Ja	Nein
<p>Schritt 4 Überprüfen Sie, ob das im Fach eingelegte Papier eine strukturierte oder raue Oberfläche hat.</p> <p>Drucken Sie auf strukturiertem oder rauem Papier?</p>	Ändern Sie die Struktureinstellungen auf dem Druckerbedienfeld im Menü "Papierstruktur" entsprechend dem zu bedruckenden Papier.	Wechseln Sie zu Schritt 5.
<p>Schritt 5</p> <p>a Legen Sie Papier aus einem neuen Paket ein.</p> <p>Hinweis: Papier kann bei hoher Luftfeuchtigkeit feucht werden. Bewahren Sie Papier bis zur Verwendung in der Originalverpackung auf.</p> <p>b Senden Sie den Druckauftrag erneut.</p> <p>Ist der Ausdruck immer noch zu dunkel?</p>	Wechseln Sie zu Schritt 6.	Das Problem wurde behoben.
<p>Schritt 6 Tauschen Sie die Belichtungseinheit aus und senden Sie den Druckauftrag erneut.</p> <p>Ist der Ausdruck immer noch zu dunkel?</p>	Wenden Sie sich an den technischen Kundendienst .	Das Problem wurde behoben.

Ausdruck ist zu schwach

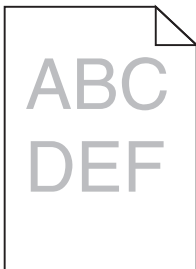

Aktion	Ja	Nein
<p>Schritt 1</p> <p>a Erhöhen Sie auf dem Druckerbedienfeld im Menü "Qualität" den Tonerauftrag.</p> <p>Hinweis: Die Werksvorgabe lautet "8".</p> <p>b Senden Sie den Druckauftrag erneut.</p> <p>Ist der Ausdruck immer noch zu hell?</p>	Wechseln Sie zu Schritt 2.	Das Problem wurde behoben.
<p>Schritt 2 Stellen Sie Papiersorte, -struktur und -gewicht auf dem Druckerbedienfeld im Menü "Papier" entsprechend dem in das Fach eingelegten Papier ein.</p> <p>Ist das Fach auf die Sorte, Struktur und das Gewicht des eingelegten Papiers eingestellt?</p>	Wechseln Sie zu Schritt 3.	Ändern Sie Papiersorte, -struktur und -gewicht entsprechend dem in das Fach eingelegten Papier.

Aktion	Ja	Nein
<p>Schritt 3</p> <p>a Geben Sie Papiersorte, -struktur und -gewicht je nach Betriebssystem im Dialogfeld "Druckeinstellungen" oder "Drucken" an.</p> <p>b Senden Sie den Druckauftrag erneut.</p> <p>Ist der Ausdruck immer noch zu hell?</p>	Wechseln Sie zu Schritt 4.	Das Problem wurde behoben.
<p>Schritt 4</p> <p>Stellen Sie sicher, dass das Papier keine strukturierte oder raue Oberfläche hat.</p> <p>Drucken Sie auf strukturiertem oder rauem Papier?</p>	Ändern Sie die Struktureinstellungen auf dem Druckerbedienfeld im Menü "Papierstruktur" entsprechend dem zu bedruckenden Papier.	Wechseln Sie zu Schritt 5.
<p>Schritt 5</p> <p>a Legen Sie Papier aus einem neuen Paket ein.</p> <p>Hinweis: Papier kann bei hoher Luftfeuchtigkeit feucht werden. Bewahren Sie Papier bis zur Verwendung in der Originalverpackung auf.</p> <p>b Senden Sie den Druckauftrag erneut.</p> <p>Ist der Ausdruck immer noch zu hell?</p>	Wechseln Sie zu Schritt 6.	Das Problem wurde behoben.
<p>Schritt 6</p> <p>a Verteilen Sie den Toner in der Belichtungseinheit.</p> <p>1 Nehmen Sie erst die Tonerkassette und dann die Belichtungseinheit heraus.</p> <p>2 Schütteln Sie die Belichtungseinheit kräftig hin und her.</p> <p>Warnung - Mögliche Schäden: Setzen Sie die Belichtungseinheit nicht länger als zehn Minuten direktem Licht aus. Wenn sie zu lange dem Licht ausgesetzt ist, kann dies zu Problemen mit der Druckqualität führen.</p> <p>3 Setzen Sie erst die Belichtungseinheit und dann die Kassette ein.</p> <p>b Senden Sie den Druckauftrag erneut.</p> <p>Ist der Ausdruck immer noch zu hell?</p>	Wechseln Sie zu Schritt 7.	Das Problem wurde behoben.
<p>Schritt 7</p> <p>Tauschen Sie die Belichtungseinheit aus und senden Sie den Druckauftrag erneut.</p> <p>Ist der Ausdruck immer noch zu hell?</p>	Wenden Sie sich an den technischen Kundendienst .	Das Problem wurde behoben.

Verzerrter Ausdruck

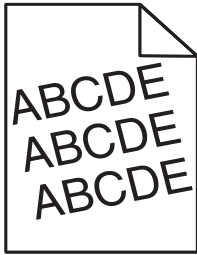

Aktion	Ja	Nein
<p>Schritt 1</p> <p>a Bringen Sie die Breiten- und Längenführungen im Fach in die richtige Position für das eingelegte Papierformat.</p> <p>b Senden Sie den Druckauftrag erneut.</p> <p>Ist der Ausdruck immer noch verzerrt?</p>	<p>Wechseln Sie zu Schritt 2.</p>	<p>Das Problem wurde behoben.</p>
<p>Schritt 2</p> <p>a Überprüfen Sie, ob das verwendete Papierformat vom Fach unterstützt wird.</p> <p>b Senden Sie den Druckauftrag erneut.</p> <p>Ist der Ausdruck immer noch verzerrt?</p>	<p>Wenden Sie sich an den technischen Kundendienst.</p>	<p>Das Problem wurde behoben.</p>

Drucker druckt vollständig schwarze Seiten



Aktion	Ja	Nein
<p>Schritt 1</p> <p>a Setzen Sie die Belichtungseinheit wieder ein.</p> <p>1 Nehmen Sie erst die Tonerkassette und dann die Belichtungseinheit heraus.</p> <p>Warnung - Mögliche Schäden: Setzen Sie die Belichtungseinheit nicht länger als zehn Minuten direktem Licht aus. Wenn sie zu lange dem Licht ausgesetzt ist, kann dies zu Problemen mit der Druckqualität führen.</p> <p>2 Setzen Sie erst die Belichtungseinheit und dann die Kassette ein.</p> <p>b Senden Sie den Druckauftrag erneut.</p> <p>Druckt der Drucker vollständig schwarze Seiten?</p>	<p>Wechseln Sie zu Schritt 2.</p>	<p>Das Problem wurde behoben.</p>

Aktion	Ja	Nein
<p>Schritt 2 Tauschen Sie die Belichtungseinheit aus und senden Sie den Druckauftrag erneut.</p> <p>Druckt der Drucker vollständig schwarze Seiten?</p>	Wenden Sie sich an den technischen Kundendienst .	Das Problem wurde behoben.

Schlechte Foliendruckqualität

Aktion	Ja	Nein
<p>Schritt 1 Stellen Sie die Papiersorte auf dem Druckerbedienfeld im Menü "Papier" entsprechend dem im Fach eingelegten Papier ein.</p> <p>Ist die Papiersorte für das Fach auf "Folien" eingestellt?</p>	Wechseln Sie zu Schritt 2.	Legen Sie die Papiersorte auf "Folien" fest.
<p>Schritt 2</p> <ul style="list-style-type: none"> a Überprüfen Sie, ob Sie den empfohlenen Folientyp verwenden. b Senden Sie den Druckauftrag erneut. <p>Ist die Druckqualität immer noch schlecht?</p>	Wenden Sie sich an den technischen Kundendienst .	Das Problem wurde behoben.

Horizontale Streifen auf dem Ausdruck

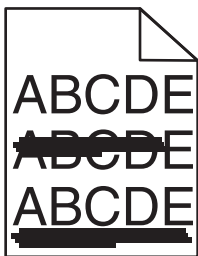

Aktion	Ja	Nein
<p>Schritt 1</p> <ul style="list-style-type: none"> a Geben Sie das Fach oder die Zuführung je nach Betriebssystem im Dialogfeld "Druckeinstellungen" oder "Drucken" an. b Senden Sie den Druckauftrag erneut. <p>Weist der Ausdruck horizontale Streifen auf?</p>	Wechseln Sie zu Schritt 2.	Das Problem wurde behoben.
<p>Schritt 2 Stellen Sie Papiersorte und -gewicht auf dem Druckerbedienfeld im Menü "Papier" entsprechend dem in das Fach eingelegten Papier ein.</p> <p>Stimmen Papiersorte und -gewicht mit der Sorte und dem Gewicht des im Fach eingelegten Papiers überein?</p>	Wechseln Sie zu Schritt 3.	Ändern Sie Papiersorte und -gewicht entsprechend dem in das Fach eingelegten Papier.

Aktion	Ja	Nein
<p>Schritt 3</p> <p>a Legen Sie Papier aus einem neuen Paket ein.</p> <p>Hinweis: Papier kann bei hoher Luftfeuchtigkeit feucht werden. Bewahren Sie Papier bis zur Verwendung in der Originalverpackung auf.</p> <p>b Senden Sie den Druckauftrag erneut.</p> <p>Weist der Ausdruck horizontale Streifen auf?</p>	Wechseln Sie zu Schritt 4.	Das Problem wurde behoben.
<p>Schritt 4</p> <p>a Setzen Sie die Belichtungseinheit wieder ein.</p> <p>1 Nehmen Sie erst die Tonerkassette und dann die Belichtungseinheit heraus.</p> <p>Warnung - Mögliche Schäden: Setzen Sie die Belichtungseinheit nicht länger als zehn Minuten direktem Licht aus. Wenn sie zu lange dem Licht ausgesetzt ist, kann dies zu Problemen mit der Druckqualität führen.</p> <p>2 Setzen Sie erst die Belichtungseinheit und dann die Kassette ein.</p> <p>b Senden Sie den Druckauftrag erneut.</p> <p>Weist der Ausdruck horizontale Streifen auf?</p>	Wechseln Sie zu Schritt 5.	Das Problem wurde behoben.
<p>Schritt 5</p> <p>Tauschen Sie die Belichtungseinheit aus und senden Sie den Druckauftrag erneut.</p> <p>Weist der Ausdruck horizontale Streifen auf?</p>	Wenden Sie sich an den technischen Kundendienst .	Das Problem wurde behoben.

Vertikale Streifen auf dem Ausdruck

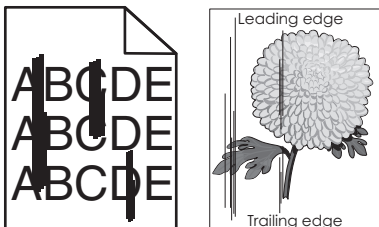

Aktion	Ja	Nein
<p>Schritt 1</p> <p>a Geben Sie Papiersorte, -struktur und -gewicht je nach Betriebssystem im Dialogfeld "Druckeinstellungen" oder "Drucken" an.</p> <p>b Senden Sie den Druckauftrag erneut.</p> <p>Weist der Ausdruck vertikale Streifen auf?</p>	Wechseln Sie zu Schritt 2.	Das Problem wurde behoben.

Aktion	Ja	Nein
<p>Schritt 2</p> <p>Stellen Sie Papierstruktur, -sorte und -gewicht auf dem Druckerbedienfeld im Menü "Papier" entsprechend dem in das Fach eingelegten Papier ein.</p> <p>Stimmen Papierstruktur, -sorte und -gewicht mit dem im Fach eingelegten Papier überein?</p>	Wechseln Sie zu Schritt 3.	<p>Führen Sie eine oder mehrere der folgenden Methoden aus:</p> <ul style="list-style-type: none"> • Legen Sie Papierstruktur, -sorte und -gewicht in den Facheinstellungen entsprechend dem im Fach eingelegten Papier fest. • Legen Sie in das Fach Papier ein, das die Struktur, Sorte und das Gewicht aus den Facheinstellungen aufweist.
<p>Schritt 3</p> <p>a Legen Sie Papier aus einem neuen Paket ein.</p> <p>Hinweis: Papier kann bei hoher Luftfeuchtigkeit feucht werden. Bewahren Sie Papier bis zur Verwendung in der Originalverpackung auf.</p> <p>b Senden Sie den Druckauftrag erneut.</p> <p>Weist der Ausdruck vertikale Streifen auf?</p>	Wechseln Sie zu Schritt 4.	Das Problem wurde behoben.
<p>Schritt 4</p> <p>a Setzen Sie die Belichtungseinheit wieder ein.</p> <p>1 Nehmen Sie erst die Tonerkassette und dann die Belichtungseinheit heraus.</p> <p>Warnung - Mögliche Schäden: Setzen Sie die Belichtungseinheit nicht länger als zehn Minuten direktem Licht aus. Wenn sie zu lange dem Licht ausgesetzt ist, kann dies zu Problemen mit der Druckqualität führen.</p> <p>2 Setzen Sie erst die Belichtungseinheit und dann die Kassette ein.</p> <p>b Senden Sie den Druckauftrag erneut.</p> <p>Weist der Ausdruck vertikale Streifen auf?</p>	Wechseln Sie zu Schritt 5.	Das Problem wurde behoben.
<p>Schritt 5</p> <p>Tauschen Sie die Belichtungseinheit aus und senden Sie den Druckauftrag erneut.</p> <p>Weist der Ausdruck vertikale Streifen auf?</p>	Wenden Sie sich an den technischen Kundendienst oder an den Händler, bei dem Sie Ihren Dell Drucker gekauft haben.	Das Problem wurde behoben.

Horizontale Lücken auf dem Ausdruck

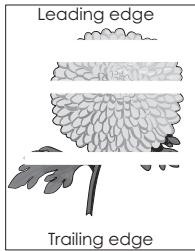

Aktion	Ja	Nein
<p>Schritt 1</p> <p>a Stellen Sie sicher, dass Ihr Softwareprogramm das richtige Füllmuster verwendet.</p> <p>b Senden Sie den Druckauftrag erneut.</p> <p>Weist der Ausdruck horizontale Lücken auf?</p>	Wechseln Sie zu Schritt 2.	Das Problem wurde behoben.
<p>Schritt 2</p> <p>a Legen Sie die empfohlene Papiersorte in das angegebene Fach bzw. die angegebene Zuführung ein.</p> <p>b Senden Sie den Druckauftrag erneut.</p> <p>Weist der Ausdruck horizontale Lücken auf?</p>	Wechseln Sie zu Schritt 3.	Das Problem wurde behoben.
<p>Schritt 3</p> <p>a Verteilen Sie den Toner in der Belichtungseinheit.</p> <ol style="list-style-type: none"> 1 Nehmen Sie erst die Tonerkassette und dann die Belichtungseinheit heraus. 2 Schütteln Sie die Belichtungseinheit kräftig hin und her. Warnung - Mögliche Schäden: Setzen Sie die Belichtungseinheit nicht länger als zehn Minuten direktem Licht aus. Wenn sie zu lange dem Licht ausgesetzt ist, kann dies zu Problemen mit der Druckqualität führen. 3 Setzen Sie erst die Belichtungseinheit und dann die Kassette erneut ein. <p>b Senden Sie den Druckauftrag erneut.</p> <p>Weist der Ausdruck horizontale Lücken auf?</p>	Wechseln Sie zu Schritt 4.	Das Problem wurde behoben.
<p>Schritt 4</p> <p>Tauschen Sie die Belichtungseinheit aus und senden Sie den Druckauftrag erneut.</p> <p>Weist der Ausdruck horizontale Lücken auf?</p>	Wenden Sie sich an den technischen Kundendienst .	Das Problem wurde behoben.

Vertikale Lücken auf dem Ausdruck

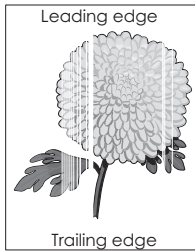

Aktion	Ja	Nein
<p>Schritt 1</p> <p>a Stellen Sie sicher, dass Ihr Softwareprogramm das richtige Füllmuster verwendet.</p> <p>b Senden Sie den Druckauftrag erneut.</p> <p>Weist der Ausdruck vertikale Lücken auf?</p>	Wechseln Sie zu Schritt 2.	Das Problem wurde behoben.
<p>Schritt 2</p> <p>a Stellen Sie Papiersorte und -gewicht auf dem Druckerbedienfeld im Menü "Papier" entsprechend dem in das Fach eingelegten Papier ein.</p> <p>b Senden Sie den Druckauftrag erneut.</p> <p>Weist der Ausdruck vertikale Lücken auf?</p>	Wechseln Sie zu Schritt 3.	Das Problem wurde behoben.
<p>Schritt 3</p> <p>Überprüfen Sie, ob Sie den empfohlenen Papiertyp verwenden.</p> <p>a Legen Sie die empfohlene Papiersorte in das angegebene Fach bzw. die angegebene Zuführung ein.</p> <p>b Senden Sie den Druckauftrag erneut.</p> <p>Weist der Ausdruck vertikale Lücken auf?</p>	Wechseln Sie zu Schritt 4.	Das Problem wurde behoben.
<p>Schritt 4</p> <p>a Verteilen Sie den Toner in der Belichtungseinheit.</p> <ol style="list-style-type: none"> 1 Nehmen Sie erst die Tonerkassette und dann die Belichtungseinheit heraus. 2 Schütteln Sie die Belichtungseinheit kräftig hin und her. Warnung - Mögliche Schäden: Setzen Sie die Belichtungseinheit nicht länger als zehn Minuten direktem Licht aus. Wenn sie zu lange dem Licht ausgesetzt ist, kann dies zu Problemen mit der Druckqualität führen. 3 Setzen Sie erst die Belichtungseinheit und dann die Kassette erneut ein. <p>b Senden Sie den Druckauftrag erneut.</p> <p>Weist der Ausdruck vertikale Lücken auf?</p>	<p>Wenden Sie sich an den technischen Kundendienst.</p> <p>Hinweis: Die Laserabtasteinheit ist möglicherweise defekt.</p>	Das Problem wurde behoben.

Tonerflecken auf dem Ausdruck

Aktion	Ja	Nein
<p>Tauschen Sie die Belichtungseinheit aus und senden Sie den Druckauftrag erneut.</p> <p>Weist der Ausdruck Tonerflecken auf?</p>	<p>Wenden Sie sich an den technischen Kundendienst.</p>	<p>Das Problem wurde behoben.</p>

Tonerabrieb

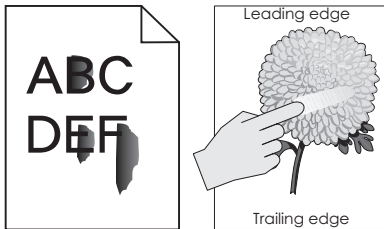

Aktion	Ja	Nein
<p>Schritt 1</p> <p>Überprüfen Sie auf dem Druckerbedienfeld im Menü "Papier" die Papiersorte, die Papierstruktur und das Papiergewicht.</p> <p>Stimmen die Einstellungen für die Papiersorte, die Papierstruktur und das Papiergewicht mit dem in das Fach eingelegten Papier überein?</p>	<p>Wechseln Sie zu Schritt 2.</p>	<p>Legen Sie Papiersorte, -struktur und -gewicht in den Facheinstellungen entsprechend dem im Fach eingelegten Papier fest.</p>
<p>Schritt 2</p> <p>Senden Sie den Druckauftrag erneut.</p> <p>Lässt sich der Toner abreiben?</p>	<p>Wenden Sie sich an den technischen Kundendienst oder an den Händler, bei dem Sie Ihren Dell Drucker gekauft haben.</p>	<p>Das Problem wurde behoben.</p>

Ungleichmäßiger Deckungsgrad

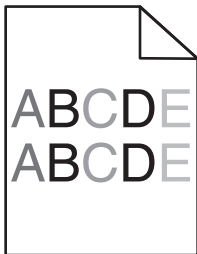

Aktion	Ja	Nein
<p>Tauschen Sie die Belichtungseinheit aus und senden Sie den Druckauftrag erneut.</p> <p>Ist der Deckungsgrad ungleichmäßig?</p>	<p>Wenden Sie sich an den technischen Kundendienst.</p>	<p>Das Problem wurde behoben.</p>

Embedded Web Server kann nicht geöffnet werden

Aktion	Ja	Nein
<p>Schritt 1</p> <p>a Schalten Sie den Drucker ein.</p> <p>b Öffnen Sie einen Webbrowser, und geben Sie die IP-Adresse des Druckers ein.</p> <p>c Drücken Sie die Eingabetaste.</p> <p>Wird der Embedded Web Server geöffnet?</p>	Das Problem wurde behoben.	Wechseln Sie zu Schritt 2.
<p>Schritt 2</p> <p>Stellen Sie sicher, dass die IP-Adresse des Druckers stimmt.</p> <p>a Zeigen Sie die IP-Adresse des Druckers an:</p> <ul style="list-style-type: none"> • Im Abschnitt TCP/IP des Menüs Netzwerk/Anschlüsse • Indem Sie eine Netzwerk-Konfigurationsseite oder Menüeinstellungsseite drucken und die Angaben im Abschnitt TCP/IP lesen <p>Hinweis: Die IP-Adresse wird in vier Zahlengruppen angezeigt, die durch Punkte voneinander abgetrennt sind. Beispiel: 123.123.123.123.</p> <p>b Öffnen Sie einen Webbrowser, und geben Sie die IP-Adresse ein.</p> <p>Hinweis: Je nach Netzwerkeinstellungen müssen Sie möglicherweise "https://" statt "http://" vor der IP-Adresse des Druckers eingeben, um auf den Embedded Web Server zuzugreifen.</p> <p>c Drücken Sie die Eingabetaste.</p> <p>Wird der Embedded Web Server geöffnet?</p>	Das Problem wurde behoben.	Wechseln Sie zu Schritt 3.
<p>Schritt 3</p> <p>Überprüfen Sie, ob das Netzwerk funktioniert.</p> <p>a Drucken Sie eine Netzwerk-Konfigurationsseite.</p> <p>b Überprüfen Sie im ersten Abschnitt der Netzwerk-Konfigurationsseite, ob als Status Verbunden angegeben ist.</p> <p>Hinweis: Wenn der Status "Nicht verbunden" lautet, ist möglicherweise die Verbindung unterbrochen oder das Netzkabel defekt. Wenden Sie sich zur Problemlösung an den zuständigen Systemsupport-Mitarbeiter, und drucken Sie eine weitere Netzwerk-Konfigurationsseite.</p> <p>c Öffnen Sie einen Webbrowser, und geben Sie die IP-Adresse des Druckers ein.</p> <p>d Drücken Sie die Eingabetaste.</p> <p>Wird der Embedded Web Server geöffnet?</p>	Das Problem wurde behoben.	Wechseln Sie zu Schritt 4.

Aktion	Ja	Nein
<p>Schritt 4 Überprüfen Sie die Kabelverbindungen zum Drucker und zum Druckserver, um sicherzustellen, dass sie ordnungsgemäß angeschlossen sind.</p> <ul style="list-style-type: none"> a Schließen Sie die Kabel korrekt an. Weitere Informationen finden Sie in dem im Lieferumfang des Druckers enthaltenem Installationshandbuch. b Öffnen Sie einen Webbrowser, und geben Sie die IP-Adresse des Druckers ein. c Drücken Sie die Eingabetaste. <p>Wird der Embedded Web Server geöffnet?</p>	Das Problem wurde behoben.	Wechseln Sie zu Schritt 5.
<p>Schritt 5 Deaktivieren Sie den Webproxyserver vorübergehend. Proxyserver können Sie daran hindern, auf bestimmte Websites, z. B. für den Embedded Web Server, zuzugreifen.</p> <p>Wird der Embedded Web Server geöffnet?</p>	Das Problem wurde behoben.	Wenden Sie sich an den zuständigen Systemadministrator.

Kontaktaufnahme mit dem technischen Kundendienst

Wenn Sie sich an den technischen Kundendienst wenden, beschreiben Sie das Problem, die Fehlermeldung auf dem Druckerdisplay sowie die Schritte, die Sie bereits zur Lösung des Problems unternommen haben.

Sie müssen das Modell und die Service-Tag-Nummer oder den Express Service Code nennen können. Diese Informationen finden Sie auf dem Etikett, das auf der Innenseite der oberen vorderen Abdeckung oder an der Rückseite des Druckers angebracht ist. Die Service-Tag-Nummer ist zudem auf der Menüeinstellungsseite aufgeführt.

Weitere Informationen finden Sie auf der Support-Website von Dell unter www.dell.com/support/printers.

Anhang

Grundsätze des technischen Kundendiensts von Dell

Der von einem Techniker bereitgestellte technische Kundendienst erfordert die Kooperation und Teilnahme des Kunden an der Fehlersuche und sieht vor, dass das Betriebssystem, die Anwendungssoftware und die Hardwaretreiber auf ihre ursprüngliche Standardkonfiguration zurückgesetzt werden, mit der sie von Dell geliefert wurden. Zudem die Funktionalität des Druckers und der gesamten von Dell installierten Hardware bestätigt werden. Zusätzlich zu dem technischen Kundendienst durch einen Techniker steht Ihnen der technische Online-Kundendienst von Dell zur Verfügung. Weitere Optionen hinsichtlich des technischen Kundendiensts sind gegebenenfalls käuflich erhältlich.

Dell stellt einen beschränkten technischen Kundendienst für den Drucker sowie für die von Dell installierte Software und die Peripheriegeräte bereit. Unterstützung für Software und Peripheriegeräte von Drittherstellern, einschließlich solcher, die von Software & Peripherals (DellWare), ReadyWare und Custom Factory Integration (CFI/DellPlus) gekauft und/oder installiert wurden, wird vom jeweiligen ursprünglichen Hersteller bereitgestellt.

Kontaktaufnahme mit Dell

Sie erreichen den Dell Kundendienst unter www.dell.com/support/printers.

Unter folgenden Adressen können Sie Dell elektronisch erreichen:

- Internet

www.dell.com/

www.dell.com/ap/ (nur für Länder in Asien oder im Pazifikraum)

www.dell.com/jp/ (nur für Japan)

www.euro.dell.com (nur für Europa)

www.dell.com/la/ (nur für Lateinamerika und Karibik)

www.dell.ca (nur für Kanada)

- Anonymes File Transfer Protocol (FTP)

[ftp.dell.com](ftp://ftp.dell.com)

Melden Sie sich folgendermaßen an: Als Benutzer "Anonymous" und geben Sie als Kennwort Ihre E-Mail-Adresse ein.

- Elektronischer Kundendienst

mobile_support@us.dell.com

support@us.dell.com

la-techsupport@dell.com (nur für Lateinamerika und Karibik)

apsupport@dell.com (nur für Länder in Asien oder im Pazifikraum)

support.jp.dell.com (nur für Japan)

support.euro.dell.com (nur für Europa)

- Elektronischer Angebotsdienst

apmarketing@dell.com (nur für Länder in Asien oder im Pazifikraum)

sales_canada@dell.com (nur für Kanada)

Garantie und Rückgaberrichtlinien

Dell Inc. ("Dell") stellt seine Hardwareprodukte gemäß den für die Branche geltenden Verfahren aus Teilen und Komponenten her, die neu oder neuwertig sind. Informationen zur Dell-Garantie für Ihren Drucker finden Sie im *Handbuch mit Produktinformationen*.

Index

- [
 - [Papiereinzug] ändern in [benutzerdefinierte Zeichenfolge]. [Ausrichtung] einlegen. 113
 - [Papiereinzug] ändern in [Name der Benutzersorte]. [Ausrichtung] einlegen. 113
 - [Papiereinzug] ändern in [Papierformat]. [Ausrichtung] einlegen. 113
 - [Papiereinzug] ändern in [Papiersorte] [Papierformat]. [Ausrichtung] einlegen. 113
 - [Papiereinzug] auffüllen mit [benutzerdefinierte Zeichenfolge] [Ausrichtung] 115
 - [Papiereinzug] auffüllen mit [Name der Benutzersorte] [Ausrichtung] 115
 - [Papiereinzug] auffüllen mit [Papierformat] [Ausrichtung] 116
 - [Papiereinzug] auffüllen mit [Papiersorte] [Papierformat] [Ausrichtung] 116
- A**
 - Abbrechen eines Druckauftrags
 - über das Druckerbedienfeld 49
 - über einen Computer 49
 - Ablage voll. Papier entfernen. 112
 - AirPrint
 - verwenden 48
 - Anpassen des Energiesparmodus 82
 - Anschließen von Kabeln 18
 - Anzahl der verbleibenden Seiten
 - Schätzwert 88
 - Anzeige, Problemlösung
 - Druckerdisplay ist leer 123
 - Anzeigen
 - Berichte 96
 - Assistent zur WLAN-Einrichtung
 - verwenden 23
 - Aufbewahren
 - Papier 43
 - Verbrauchsmaterial 88
 - Aufheben der Verbindungen von Fächern 36
 - Auswahl eines Druckerstandorts 8
 - Auswählen des Papiers 39
 - Ä**
 - äußeres Druckergehäuse reinigen 87
 - B**
 - Bald wenig Toner [88.xy] 112
 - Bedienfeld des Druckers
 - Energiesparmodus-Taste leuchtet 12
 - Kontrollleuchte 11, 12
 - Schaltflächen 11
 - verwenden 11
 - Benutzerdefinierte Papiersorte
 - konfigurieren 36
 - zuweisen 37
 - Berichte
 - Anzeigen 96
 - Bestellen von Verbrauchsmaterialien
 - Verwenden von Printer Home 88
 - Briefbogen
 - einlegen, manuelle Zuführung 32
 - Verwendungstipps 43
 - Briefumschläge
 - einlegen, manuelle Zuführung 32
 - Verwendungstipps 41
 - C**
 - Controller-Platine
 - aufrufen 14
 - D**
 - Datum/Uhrzeit einstellen (Menü) 68
 - Dell Mobile Print
 - verwenden 48
 - Dienstprogramm zur Bestellung von Verbrauchsmaterialien
 - Bestellen von Verbrauchsmaterialien 88
 - Dienstprogramm zur Einrichtung eines lokalen Druckers
 - installieren 20
 - verwenden 13
 - Dokumentationen
 - finden 7
 - Dokumente, drucken
 - unter Macintosh 47
 - unter Windows 47
 - Drahtlosnetzwerk
 - Konfigurationsinformationen 21
 - Druckauftrag
 - Abbrechen über das Druckerbedienfeld 49
 - über Computer abbrechen 49
 - Drucken
 - Menüeinstellungsseite 25
 - Netzwerk-Konfigurationsseite 25
 - Schriftartmusterliste 49
 - über ein Mobilgerät mithilfe von AirPrint 48
 - über ein Mobilgerät mithilfe von Dell Mobile Print 48
 - unter Macintosh 47
 - unter Windows 47
 - Drucken, Fehlerbehebung
 - Auftrag wird auf falschem Papier gedruckt 129
 - Auftrag wird aus falschem Fach gedruckt 129
 - Druckauftrag dauert länger als erwartet 128
 - Druckaufträge werden nicht gedruckt 127
 - Fachverbindung funktioniert nicht 130
 - falsche Ränder auf dem Ausdruck 136
 - falsche Zeichen werden gedruckt 130
 - gestaute Seiten werden nicht neu gedruckt 126
 - Große Druckaufträge werden nicht sortiert 130
 - häufige Papierstaus 125
 - Papier wellt sich 137
 - unerwartete Seitenumbrüche 131
 - verlangsamte Druckleistung 128
 - Drucken von Dokumenten 47
 - Drucker 19
 - Konfigurationen 9
 - Mindestabstand 8

- Standort auswählen 8
- Transport 94
- umsetzen 8, 93
- Druckerbedienfeld
 - Energiesparmodus-Taste leuchtet 12
 - Kontrollleuchte 11, 12
 - Schaltflächen 11
 - verwenden 11
 - Werksvorgaben wiederherstellen 98
- Drucker druckt leere Seiten 132
- Druckerinformationen finden 7
- Druckerkonfigurationen
 - Grundmodell 9
 - Konfiguriertes Modell 9
- Druckermeldungen
 - [Papierinzug] ändern in [benutzerdefinierte Zeichenfolge]. [Ausrichtung] einlegen. 113
 - [Papierinzug] ändern in [Name der Benutzersorte]. [Ausrichtung] einlegen. 113
 - [Papierinzug] ändern in [Papierformat]. [Ausrichtung] einlegen. 113
 - [Papierinzug] ändern in [Papiersorte] [Papierformat]. [Ausrichtung] einlegen. 113
 - [Papierinzug] auffüllen mit [benutzerdefinierte Zeichenfolge] [Ausrichtung] 115
 - [Papierinzug] auffüllen mit [Name der Benutzersorte] [Ausrichtung] 115
 - [Papierinzug] auffüllen mit [Papierformat] [Ausrichtung] 116
 - [Papierinzug] auffüllen mit [Papiersorte] [Papierformat] [Ausrichtung] 116
- Ablage voll. Papier entfernen. 112
- Bald wenig Toner [88.xy] 112
- Druckerneustart. Auftrag prüfen. 119
- Druckfehler Seite zu komplex [39] 114
- Fach [x] einsetzen 115
- Fehlenden oder nicht reagierenden Fotoleiter wieder einsetzen [31.xy] 120
- Fehlende oder nicht reagierende Tonerkassette wieder einsetzen [31.xy] 120
- Flash-Speicher beschädigt [51] 114
- Flash-Speicher unformatiert [53] 114
- Flash-Speicher voll [52] 114
- Fotoleiter austauschen, noch etwa 0 Seiten [84.xy] 120
- Fotoleiter bald wenig Kapazität [84.xy] 115
- Fotoleiter sehr wenig Kapazität, noch etwa [x] Seiten [84.xy] 115
- Fotoleiter wenig Kapazität [84.xy] 115
- Hinterer USB-Anschluss deaktiviert [56] 119
- Kann Flash-Speicher nicht defragmentieren [37] 112
- Kann großes Dokument nicht sortieren [37] 112
- Kassette fast leer, noch etwa [x] Seiten [88.xy] 112
- Netzwerkfehler Anschluss [x] [54] 117
- Netzwerkfehler Standardanschluss [54] 118
- Nicht unterstützten Fotoleiter austauschen [32.xy] 120
- Nicht unterstützte Tonerkassette austauschen [32.xy] 120
- Papierstau, Fach [x] [24y.xx] 109
- Papierstau, hintere Klappe [20y.xx] 106
- Papierstau, Standardablage [20y.xx] 107
- Papierstau, Universal-Zufuhr [250.xx] 110
- Papierstau, vordere Klappe [20y.xx] 103
- Papier zu kurz [34] 118
- Parallel-Anschluss deaktiviert [56] 119
- Siehe Benutzerhandbuch [33.xy] für nicht von Dell stammende [Verbrauchsmaterialtypen] 118
- Speicher voll [38] 117
- Tonerkassette austauschen, falsche Druckerregion [42.xy] 119
- Tonerkassette austauschen, noch etwa 0 Seiten [88.xy] 119
- Universalzuführung auffüllen mit [benutzerdefinierte Zeichenfolge] [Ausrichtung] 116
- Universalzuführung auffüllen mit [Name der Benutzersorte] [Ausrichtung] 116
- Universalzuführung auffüllen mit [Papierformat] [Ausrichtung] 117
- Universalzuführung auffüllen mit [Papiersorte] [Papierformat] [Ausrichtung] 117
- Verwalten 95
- Vordere Klappe schließen 114
- Wenig Speicher, keine Ressourcenspeicherung [35] 117
- Wenig Toner [88.xy] 112
- Zu viele Fächer. Fächer entfernen. [58] 121
- Druckerneustart. Auftrag prüfen. 119
- Druckeroptionen, Problemlösung
 - Fachprobleme 124
 - Interne Option wird nicht erkannt 123
- Druckerprobleme, lösen grundlegender 121
- Druckersicherheit
 - Informationen zu 86
- Druckertreiber
 - Hardware-Optionen, hinzufügen 20
- Druckfehler Seite zu komplex [39] 114
- Druckqualität, Problemlösung
 - abgeschnittene Seiten oder Bilder 133
 - Ausdruck ist zu dunkel 140
 - Ausdruck ist zu schwach 141
 - Drucker druckt vollständig schwarze Seiten 143
 - Foliendruckqualität ist schlecht 144
 - grauer Hintergrund auf Ausdrucken 135
 - horizontale Lücken auf dem Ausdruck 147

- Horizontale Querstreifen auf dem Ausdruck 144
 - leere Seiten 132
 - Schattenbilder auf dem Ausdruck 135
 - senkrechte Streifen 145
 - Tonerabrieb 149
 - Tonerflecken auf dem Ausdruck 149
 - ungleichmäßiger Deckungsgrad 149
 - Unregelmäßigkeiten im Druck 138
 - verzerrter Ausdruck 143
 - weiße Streifen 148
 - Wiederholungsfehler auf dem Ausdruck 139
 - Zeichen weisen gezackte Kanten auf 132
- E**
- einlegen
 - Fächer 27
 - Universalzuführung 32
 - Einlegen von Druckmedien in das Standardfach 27
 - Einlegen von Medien in das optionale Fach 27
 - Einlegen von Papier (Menü) 58
 - einstellen
 - Papierformat 26
 - Papiersorte 26
 - TCP/IP-Adresse 62
 - Universal (Papierformat) 26
 - Embedded Web Server aufrufen 12
 - Einstellungen auf andere Drucker kopieren 97
 - Funktionen 12
 - Problem beim Aufrufen 150
 - verwenden 12
 - Zugriff auf das Remotebedienfeld 95
 - Embedded Web Server kann nicht geöffnet werden 150
 - Embedded Web Server-Sicherheit: Administratorhandbuch finden 86
 - Energiemodus planen verwenden 84
 - Energiesparende Einstellungen
 - Energiemodus planen 84
 - Energiesparmodus 82
 - Ruhemodus-Zeitsperre 83
 - Sparmodus 81
 - Energiesparmodus
 - Anpassen 82
 - Ersatzformat (Menü) 54
 - Ersetzen
 - Fotoleiter 90
 - Tonerkassette 89
 - Erstellen der PIN für das Druckerbedienfeld 98
 - Ethernet-Anschluss 18
 - Ethernet-Einrichtung
 - Vorbereiten 21
 - Ethernet-Netzwerk
 - Vorbereitung zum Einrichten des Ethernet-Drucks 21
 - Etiketten, Papier
 - Verwendungstipps 42
- F**
- Fach [x] einsetzen 115
 - Fächer
 - einlegen 27
 - trennen 36
 - verbinden 36
 - Fehlenden oder nicht reagierenden Fotoleiter wieder einsetzen [31.xy] 120
 - Fehlende oder nicht reagierende Tonerkassette wieder einsetzen [31.xy] 120
 - Fehlerbehebung
 - Embedded Web Server kann nicht geöffnet werden 150
 - Kontaktaufnahme mit dem technischen Kundendienst 151
 - Lösen von grundlegenden Druckerproblemen 121
 - nicht reagierenden Drucker überprüfen 121
 - Fehlerbehebung beim Drucken
 - Auftrag wird auf falschem Papier gedruckt 129
 - Auftrag wird aus falschem Fach gedruckt 129
 - Druckauftrag dauert länger als erwartet 128
 - Druckaufträge werden nicht gedruckt 127
 - Fachverbindung funktioniert nicht 130
 - falsche Ränder auf dem Ausdruck 136
 - falsche Zeichen werden gedruckt 130
 - gestaute Seiten werden nicht neu gedruckt 126
 - Große Druckaufträge werden nicht sortiert 130
 - häufige Papierstaus 125
 - Papier wellt sich 137
 - unerwartete Seitenumbrüche 131
 - verlangsamte Druckleistung 128
 - Festlegen der Zeit für den Ruhezustand 83
 - Flash-Speicher beschädigt [51] 114
 - Flash-Speicher unformatiert [53] 114
 - Flash-Speicher voll [52] 114
 - Flüchtiger Speicher 85
 - Hinweis 85
 - löschen 86
 - Folien
 - einlegen, manuelle Zuführung 32
 - Tipps 43
 - Fotoleiter
 - Ersetzen 90
 - Fotoleiter austauschen, noch etwa 0 Seiten [84.xy] 120
 - Fotoleiter bald wenig Kapazität [84.xy] 115
 - Fotoleiter sehr wenig Kapazität, noch etwa [x] Seiten [84.xy] 115
 - Fotoleiter wenig Kapazität [84.xy] 115

H

 - Hardware-Optionen, hinzufügen Druckertreiber 20
 - Herstellen einer Verbindung mit WLAN
 - mit der Konfiguration auf Tastendruck 22
 - mit der PIN (persönliche Identifikationsnummer) 22
 - über Embedded Web Server 24
 - Hinterer USB-Anschluss deaktiviert [56] 119
 - Hinweis zu flüchtigem Speicher 85
 - Hinzufügen von Hardware-Optionen
 - Druckertreiber 20

Horizontale Querstreifen auf dem Ausdruck 144

I

installieren

Optionales Fach 17

Installieren der Software

Dienstprogramm zur Einrichtung eines lokalen Druckers 20

Installieren des Druckers 19

Installieren eines optionalen

Fachs 17

Installieren von Optionskarten 15

K

Kabel

Ethernet 18

parallel 18

USB 18

Kann Flash-Speicher nicht

defragmentieren [37] 112

Kann großes Dokument nicht

sortieren [37] 112

Karten

einlegen, manuelle Zuführung 32

Tipps 41

Kassette fast leer, noch etwa

[x] Seiten [88.xy] 112

Konfiguration auf Tastendruck

verwenden 22

Konfigurationen

Drucker 9

Konfigurationsinformationen

Drahtlosnetzwerk 21

konfigurieren

Materialbenachrichtigungen, Fotoleiter 96

Materialbenachrichtigungen, Tonerkassette 96

mehrere Drucker 97

Konfigurieren benutzerdefinierter

Papiersorten 36

Kontaktaufnahme mit dem

technischen Kundendienst 151

L

Löschen des flüchtigen

Speichers 86

Löschen des nicht flüchtigen

Speichers 86

Lückenbildung 148

M

Materialbenachrichtigungen 96

konfigurieren 96

Menü "Aktive Netzwerkkarte" 60

Menü "Benutzersorten" 58

Menü "Berichte" 60

Menü "IPv6" 63

Menü "Konfiguration" 73

Menü "Netzwerkkarte" 62

Menü "Papierausgabe" 74

Menü "PCL-Emulation" 77

Menü "PostScript" 77

Menü "Qualität" 75

Menü "SMTP-Setup" 66

Menü "Standardeinzug" 51

Menü "Standard-Netzwerk" 61

Menü "Standard-USB" 65

Menü "Universaleinrichtung" 59

Menü "Universal-Zufuhr konfigurieren" 54

Menü "WLAN-Optionen" 64

Menü AppleTalk 64

Menü Dienstprogramm 76

Menüeinstellungen

Laden auf mehreren Druckern 97

Menüeinstellungsseite

Drucken 25

Menüliste 51

Menüs

Aktive Netzwerkkarte 60

AppleTalk 64

Benutzersorten 58

Berichte 60

Datum und Uhrzeit einstellen 68

Dienstprogramme 76

Dienstprogramm zur Einrichtung eines lokalen Druckers 13

Einrichtung 73

Ersatzformat 54

IPv6 63

Liste 51

Menü "SMTP-Setup" 66

Netzwerk [x] 61

Netzwerkberichte 62

Netzwerkkarte 62

Papierausgabe 74

Papierauswahl 58

Papierformat/-sorte 52

Papiergewicht 56

Papierstruktur 55

PCL-Emulation 77

PostScript 77

Qualität 75

Sicherheitsüberwachungsprotokoll 67

Standardeinzug 51

Standard-Netzwerk 61

Standard-USB 65

TCP/IP 62

Universaleinrichtung 59

Universal-Zufuhr konfigurieren 54

WLAN 64

XPS 77

Mobiles Gerät

drucken unter 48

N

Netzwerk [x] (Menü) 61

Netzwerkberichte (Menü) 62

Netzwerkfehler Anschluss [x]

[54] 117

Netzwerkfehler Standardanschluss

[54] 118

Netzwerk-Konfigurationsseite

Drucken 25

Nicht flüchtiger Speicher 85

löschen 86

nicht reagierenden Drucker

überprüfen 121

Nicht unterstützten Fotoleiter

austauschen [32.xy] 120

Nicht unterstützte Tonerkassette

austauschen [32.xy] 120

O

Optionales Fach

einlegen 27

installieren 17

Optionen

Speicherkarten 14

Optionskarte

installieren 15

Ö

Ökologische Einstellungen

Energiemodus planen 84

Energiesparmodus 82

Ruhemodus-Zeitsperre 83

Sparmodus 81

P

Papier

- Aufbewahren 43
- Auswählen 39
- Briefbogen 40
- Eigenschaften 38
- einlegen, manuelle Zuführung 32
- Recycling-Papier 40
- Universal (Formateinstellung) 26
- unzulässig 39, 40
- vorgedruckte Formulare 40
- Papieranschlag, verwenden 27
- Papierformat
 - einstellen 26
- Papierformat/-sorte (Menü) 52
- Papierformate
 - von Drucker unterstützt 44
- Papiergewicht (Menü) 56
- Papiermeldungen
 - Papierstau, Fach 1 herausziehen.
 - Blaue Klappe nach unten drücken. [23y.xx] 108
- Papiersorte
 - einstellen 26
- Papiersorten
 - Einzugsbereich 45
 - Unterstützung für Duplexdruck 45
 - von Drucker unterstützt 45
- Papierstau, Fach [x] [24y.xx] 109
- Papierstau, Fach 1 herausziehen.
 - Blaue Klappe nach unten drücken. [23y.xx] 108
- Papierstau, hintere Klappe
 - [20y.xx] 106
- Papierstau, Standardablage
 - [20y.xx] 107
- Papierstau, Universal-Zufuhr
 - [250.xx] 110
- Papierstau, vordere Klappe
 - [20y.xx] 103
- Papierstaus
 - aufrufen 101
 - Bedeutung der Meldungen 101
 - vermeiden 100
- Papierstaus, beseitigen
 - hinter der hinteren Klappe 106
 - hinter der vorderen Klappe 103
 - im Duplexbereich 108
 - in der Standardablage 107
 - in Fach 1 109
 - in Fach 2 109

- Universalzuführung 110
- Papierstruktur (Menü) 55
- Papierzuführung, Problemlösung
 - Meldung wird nach dem Beseitigen des Papierstaus weiterhin angezeigt 126
- Papier zu kurz [34] 118
- Parallel-Anschluss 18
- Parallel-Anschluss deaktiviert [56] 119
- PIN für das Druckerbedienfeld
 - erstellen 98
- PIN-Methode (persönliche Identifikationsnummer)
 - verwenden 22
- Problemlösung, Anzeige
 - Druckerdisplay ist leer 123
- Problemlösung, Druckeroptionen
 - Fachprobleme 124
 - Interne Option wird nicht erkannt 123
- Problemlösung, Druckqualität
 - abgeschnittene Seiten oder Bilder 133
 - Ausdruck ist zu dunkel 140
 - Ausdruck ist zu schwach 141
 - Drucker druckt vollständig schwarze Seiten 143
 - Foliendruckqualität ist schlecht 144
 - grauer Hintergrund auf Ausdrucken 135
 - horizontale Lücken auf dem Ausdruck 147
 - Horizontale Querstreifen auf dem Ausdruck 144
 - leere Seiten 132
 - Schattenbilder auf dem Ausdruck 135
 - senkrechte Streifen 145
 - Tonerabrieb 149
 - Tonerflecken auf dem Ausdruck 149
 - ungleichmäßiger Deckungsgrad 149
 - Unregelmäßigkeiten im Druck 138
 - verzerrter Ausdruck 143
 - weiße Streifen auf einer Seite 148
 - Wiederholungsfehler auf dem Ausdruck 139
 - Zeichen weisen gezackte Kanten auf 132

- Problemlösung, Papierzuführung
 - Meldung wird nach dem Beseitigen des Papierstaus weiterhin angezeigt 126

R

Recycling

- Dell Produkte 84
- Recycling-Papier
 - verwenden 40
- reinigen
 - äußeres Druckergehäuse 87
- Reinigen des Druckers 87
- Remotebedienfeld
 - Embedded Web Server 95
- Ruhemodus-Zeitsperre
 - einstellen 83

S

- Schriftartmusterliste, drucken 49
- Sicherheit 5, 6
- Sicherheitssperre 85
- Sicherheitsüberwachungsprotokoll (Menü) 67
- Siehe Benutzerhandbuch [33.xy] für nicht von Dell stammende [Verbrauchsmaterialtypen] 118
- Software
 - Dienstprogramm zur Bestellung von Verbrauchsmaterialien 88
 - Status Messenger 95
 - Statusüberwachungs-Center 95
- Sparmodus (Einstellung) 81
- Speicher
 - im Drucker installierte Speichertypen 85
- Speicher voll [38] 117
- Sperre, Sicherheit 85
- Standardablage verwenden 27
- Standardmagazin
 - einlegen 27
- Statusüberwachungs-Center
 - aufrufen 95
- Staus, beseitigen
 - hinter der hinteren Klappe 106
 - hinter der vorderen Klappe 103
 - im Duplexbereich 108
 - in der Standardablage 107
 - in Fach 1 109
 - in Fach 2 109
 - Universalzuführung 110

Streifenbildung 148
Suchen zusätzlicher Informationen
über den Drucker 7

T

TCP/IP (Menü) 62
Teile
 Status überprüfen 87
Tipps
 Briefbogen 43
 Briefumschläge verwenden 41
 Etiketten 42
 Folien 43
 Karten 41
Tipps für das Verwenden von
Briefumschlägen 41
Tonerauftrag
 Anpassen 47
Tonerauftrag anpassen 47
Tonerkassette
 Ersetzen 89
Tonerkassette austauschen, falsche
Druckerregion [42.xy] 119
Tonerkassette austauschen, noch
etwa 0 Seiten [88.xy] 119
Transportieren des Druckers 94

U

Umsetzen des Druckers 8, 93
Umweltbewusste Einstellungen
 Energimodus planen 84
 Ruhemodus-Zeitsperre 83
 Sparmodus 81
ungleichmäßiger Deckungsgrad 149
Universal (Papierformat)
 einstellen 26
Universalzuführung
 einlegen 32
Universalzuführung auffüllen mit
[benutzerdefinierte Zeichenfolge]
[Ausrichtung] 116
Universalzuführung auffüllen mit
[Name der Benutzersorte]
[Ausrichtung] 116
Universalzuführung auffüllen mit
[Papierformat] [Ausrichtung] 117
Universalzuführung auffüllen mit
[Papiersorte] [Papierformat]
[Ausrichtung] 117
Unregelmäßigkeiten im Druck 138
unterstützte Papierformate 44

Unterstützte Papiersorten und -
gewichte 45
Unzulässige Papiersorten 39
USB-Anschluss 18

Ü

über Embedded Web Server 12
Überprüfen des Status der
Druckerverbrauchsmaterialien und -
teile 87

V

Verbinden von Fächern 36
Verbrauchsmaterial
 Aufbewahren 88
 bestellen 88
 Status überprüfen 87
Verfügbare interne Optionen 14
Vermeiden von Papierstaus 43, 100
Vertikale Lücken 148
Vertikale Streifen auf dem
Ausdruck 145
Vertrauliche Daten
 Informationen zum Schützen 86
Verwalten von
Druckermeldungen 95
verwenden
 Assistent zur WLAN-
 Einrichtung 23
Verwenden von 'Energimodus
planen' 84
Verwenden von Wireless Setup
Utility 23
Vorbereiten der Druckereinrichtung
in einem Ethernet-Netzwerk 21
Vordere Klappe schließen 114

W

Wenig Speicher, keine
Ressourcenspeicherung [35] 117
Wenig Toner [88.xy] 112
Werksvorgaben
 wiederherstellen 98
Wiederherstellen von
Werksvorgaben 98
Wiederholungsfehler auf dem
Ausdruck 139
Wireless Setup Utility
 verwenden 23
WLAN-Einrichtung
 über Embedded Web Server 24

X

XPS (Menü) 77

Z

Zugreifen auf das
Statusüberwachungs-Center 95
Zugreifen auf die
Steuerungsplatine 14
Zugriff auf das Remotebedienfeld
 Embedded Web Server 95
Zu viele Fächer. Fächer entfernen.
[58] 121
Zuweisen benutzerdefinierter
Papiersorten 37