

Dell Networking
N1108T-0N/N1108P-0N/
N1108EP-0N/N1124T-0N/
N1124P-0N/N1148T-0N/
N1148P-0N 交换机
使用入门指南



管制型号: E17W 和 E18W

注意、小心和警告



注：“注意”表示可以帮助您更好地使用交换机的重要信息。



小心：“小心”表示可能会损坏硬件或导致数据丢失，并说明如何避免此类问题。



警告：“警告”表示可能会造成财产损失、人身伤害甚至死亡。



锂电池注意事项：

- 如果未正确地更换电池，则有发生爆炸的危险。请仅使用相同或同等类型的电池进行更换。按照制造商的说明处理电池。
- 将电池放入火中或热烤箱、机械地压碎或切割，都可能导致爆炸。
- 将电池放置在极热环境下，可能会导致易燃液体或气体泄漏，甚至造成爆炸。
- 如果电池处于极低的气压下，可能会导致易燃液体或气体泄漏，甚至造成爆炸。
- 只能在固定位置（如实验室或机房）使用该设备。当您安装设备时，请确保让专业人员检查插槽 - 插座的保护性接地连接。

© 2021 Dell Inc. 或其子公司。保留所有权利。本产品受美国和国际著作权和知识产权法律保护。Dell 和 Dell 徽标是 Dell Inc. 在美国和 / 或其他管辖区域的商标。此处提及的所有其他商标和产品名称可能是其各自所属公司的商标。

管制型号：E17W 和 E18W

2021 年 4 月 序列号 JJH MV_A02_ZH-CN 修订版 A02

目录

1	简介	5
	N1100-ON 系列硬件概览	5
	N1100-ON 系列 PoE 交换机的功耗	5
	通风系统	6
	N1100-ON 系列型号摘要	7
	安装支架信息	7
2	N1108T-ON/N1108P-ON/N1108EP-ON 安装	8
	使用 Dell Tandem 托盘安装 N1108T-ON/N1108P-ON 交换机	8
	使用大号 L 型支架在双柱机架上安装 N1108T-ON/N1108P-ON/N1108EP-ON	9
	在墙上安装所有 N11xx-ON 交换机	11
3	N1124T-ON/N1124P-ON/N1148T-ON/N1148P-ON 安装	13
	使用机架安装 N1124T-ON/N1124P-ON/N1148T-ON/N1148P-ON 交换机	13
	在机架中安装	13
	安装为独立式交换机	15

	堆叠多个 N1124T-ON/N1124P-ON/N1148T-ON/ N1148P-ON 交换机	15
4	启动和配置 N1100-ON 系列交换机	16
	将 N1100-ON 系列交换机连接到终端	17
	将 N1100-ON 系列交换机连接到电源	18
	交流和直流电源连接	18
	启动 N1100-ON 系列交换机	18
	执行 N1100-ON 系列初始配置	19
	启用远程管理	19
	初始配置步骤	20
	示例会话	20
	戴尔轻松设置向导控制台示例	21
	后续步骤	26
5	认证机构合规性	27
6	工作海拔高度 - 信息更新	33

简介

本说明文件提供有关 Dell Networking N1100-ON 系列交换机的基本信息，包括如何安装交换机和执行初始配置。有关如何配置和监测交换机功能的信息，请参阅 *User Configuration Guide*（用户配置指南），该指南可从戴尔支持网站 dell.com/support 下载。请参阅支持网站以获得有关说明文件和固件的最新更新。



注：强烈建议交换机管理员将 Dell Networking 交换机上的 Dell Networking 操作系统 (DNOS) 保持为最新版本。Dell Networking 不断根据客户的反馈改善 DNOS 的特性和功能。对于关键的基础架构，建议将新版本预部署到网络的非关键部分，以使用新的 DNOS 版本验证网络配置和操作。

N1100-ON 系列硬件概览

本节包含有关 Dell Networking N1100-ON 系列交换机的设备特性和模块化硬件配置信息。

注： N1108EP-ON 交换机使用外部电源适配器。不提供用于 N1108EP-ON 外部电源适配器的安装套件。安装 N1108EP-ON 时，将外部电源适配器放到远离交换机的位置。

N1100-ON 系列 PoE 交换机的功耗

表 1-1 介绍了 N1100-ON 系列 PoE 交换机的功耗。PoE 电源预算如下：N1108P-ON 为 60 W，N1108EP-ON 为 123 W，N1124P-ON 为 185 W，N1148P-ON 为 370 W。

表 1-1. N1100-ON 系列 PoE 交换机的功耗

型号	输入电压	电源配置	最大稳定电流消耗 (A)	最大稳定功耗 (W)
N1108P-ON	100V/60Hz	主 PSU	0.95A	88.64W
	110V/60Hz	主 PSU	0.87A	88.43W
	120V/60Hz	主 PSU	0.80A	88.22W
	220V/50Hz	主 PSU	0.49A	89.28W
	240V/50Hz	主 PSU	0.45A	89.70W

型号	输入电压	电源配置	最大稳定电流 消耗 (A)	最大稳定 功耗 (W)
N1108EP-ON	100V/60Hz	54VDC 外部电源适配器	1.62 A	157 W
	110V/60Hz	54VDC 外部电源适配器	1.47 A	157 W
	120V/60Hz	54VDC 外部电源适配器	1.35 A	157 W
	220V/50Hz	54VDC 外部电源适配器	0.74 A	157 W
	240V/50Hz	54VDC 外部电源适配器	0.67 A	157 W
N1124P-ON	100V/60Hz	主 PSU	2.66A	260.66W
	110V/60Hz	主 PSU	2.38A	257.95W
	120V/60Hz	主 PSU	2.16A	256.27W
	220V/50Hz	主 PSU	1.18A	250.52W
	240V/50Hz	主 PSU	1.10A	251.25W
N1148P-ON	100V/60Hz	主 PSU	4.78A	476.03W
	110V/60Hz	主 PSU	4.32A	472.64W
	120V/60Hz	主 PSU	3.95A	470.58W
	220V/50Hz	主 PSU	2.14A	459.37W
	240V/50Hz	主 PSU	1.97A	459.06W

通风系统

一台风扇冷却 N1108T-ON/N1108P-ON 交换机，两台风扇冷却 N1024T-ON/N1024P-ON/N1048T-ON/N1048P-ON 交换机。风扇无法现场更换。N1108EP-ON 是无风扇交换机。

N1100-ON 系列型号摘要

表 1-2. N1100-ON 系列交换机管制编号

营销型号名称 (MMN)	说明	电源装置 (PSU)	管制型号 (RMN)	管制型号 (RTN)
N1108T-ON	10x1G/2x1G SFP 端口	DPS-24GP	E17W	E17W001
N1108P-ON	10x1G/2x1G SFP/2xPoE+ 端口	DPS-80AP/ DPS-24GP	E17W	E17W001
N1108EP-ON	8x1G PoE+/2x1G PD/2x1G SFP 端口	ADP-280BR	E48W	E48W001
N1124T-ON	24x1G/4x10G SFP+ 端口	DPS-40AP	E18W	E18W001
N1124P-ON	24x1G/4x10G SFP+/6xPoE+ 端口	EDPS-250BF	E18W	E18W001
N1148T-ON	48x1G/4x10G SFP+ 端口	DPS-60AP	E18W	E18W002
N1148P-ON	48x1G/4x10G SFP+/12xPoE+ 端口	YM-2501D	E18W	E18W002

安装支架信息

支持的安装支架

营销型号名称 (MMN)	设备随附的安装工具包	可单独购买的其他受支持的安装工具包	壁装限制
N1108T-ON/ N1108P-ON	壁装套件	<ul style="list-style-type: none">用于双支柱安装的大型 L 支架Tandem 托盘	在 I/O 面朝下的情况下无法装载
N1124T-ON/ N1124P-ON	双柱机架安装	无	在 I/O 面朝下的情况下无法装载
N1148T-ON/ N1148P-ON	双柱机架安装	无	在 I/O 面朝下的情况下无法装载
N1108EP-ON	无	<ul style="list-style-type: none">用于双支柱安装的大型 L 支架壁装套件	可在 I/O 面朝下的情况下装载

N1108T-ON/N1108P-ON/N1108EP-ON 安装

使用 Dell Tandem 托盘安装 N1108T-ON/N1108P-ON 交换机

交流电源适配器位于背面板上。







-  **注：**您的产品未附带 Dell Tandem 托盘。要使用 Dell Tandem 托盘，请单独购买。
 -  不能使用 Tandem 托盘装载 N1108EP-ON。
 -  **警告：**请阅读 *安全和管制信息* 中的安全信息以及连接到或支持此交换机的其他交换机的安全信息。
 -  **警告：**请勿使用机架安装套件在桌下悬挂交换机或将其挂在墙上。
 -  **小心：**断开所有线缆与交换机的连接，然后才可继续操作。从交换机下方卸下所有自粘垫（如果已粘贴）。
 -  **小心：**在将多台交换机安装到机架中时，请倒置安装交换机。
- 1 将 N1108T-ON/N1108P-ON 交换机固定到 Dell Tandem 托盘套件中，如图 1-1 所示。

图 1-1. Dell Tandem 托盘套件



- 2 将交换机插入 48.26 厘米（19 英寸）机架中，确保套件上的机架安装孔对准机架上的安装孔。
- 3 使用机架螺栓将套件固定到机架上，也可以使用锁紧螺帽、锁紧螺帽螺栓和垫圈固定（具体取决于您所拥有的机架类型）。先拧紧底部的螺栓，然后再拧紧顶部的螺栓。

使用大号 L 型支架在双柱机架上安装 N1108T-ON/N1108P-ON/N1108EP-ON

注： 交流电源连接器位于 N1108T-ON/N1108P-ON 交换机的背面板上。适用于 N1108EP-ON 的直流电源连接器位于背面板的中央。

注： N1108EP-ON 交换机使用外部电源适配器。不提供用于 N1108EP-ON 外部电源适配器的安装套件。安装 N1108EP-ON 时，将外部电源适配器放到远离交换机的位置。

小心： N1108EP-ON 是无风扇交换机，请勿将外部电源适配器放到交换机顶部，以避免过热。

- 1 将随附的机架安装支架置于交换机的一侧，确保交换机上的安装孔与机架安装支架上的安装孔对齐。请参阅图 1-2 中的项目 1。

图 1-2. 使用大号 L 型支架套件进行安装

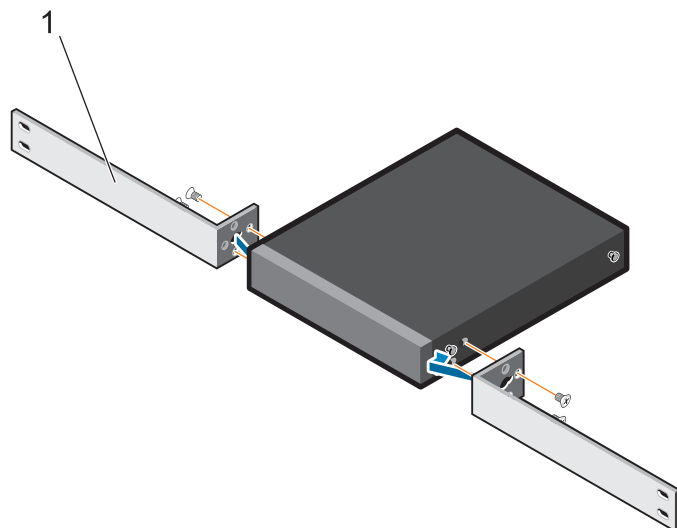

- 2 将随附的螺钉插入机架安装孔，然后用螺丝刀拧紧。
- 3 在交换机另一侧重复步骤。

- 4 将交换机和导轨装置从机架正面插入机架。确保交换机上的机架安装孔与机架上的安装孔对齐。
- 5 使用机架螺钉将交换机固定到机架。先拧紧下方的螺钉对，然后再拧紧上方的螺钉对。请参阅图 1-3。

图 1-3. 使用 L 型支架安装到双柱机架上

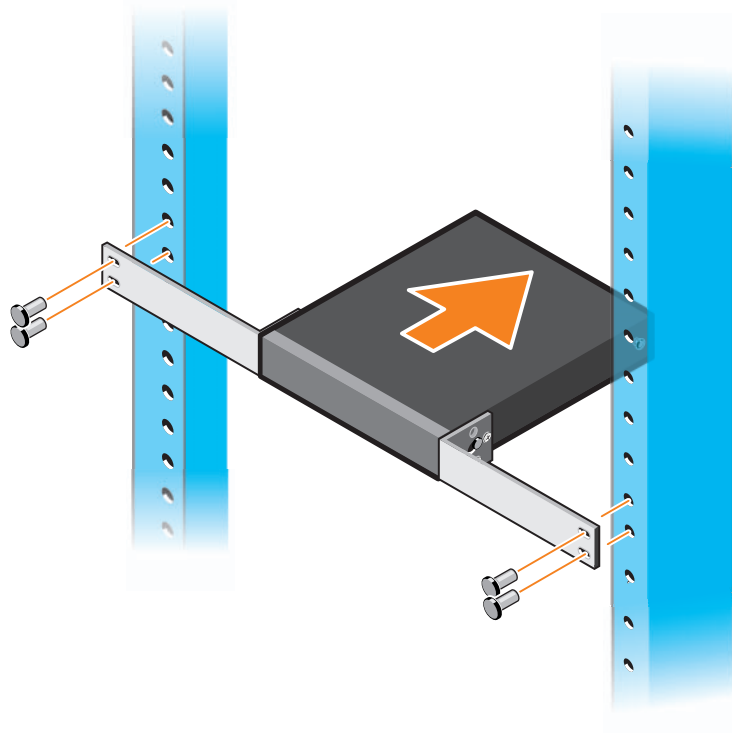

在墙上安装所有 N11xx-0N 交换机

1 确保安装位置符合以下要求

- 墙壁的表面可支撑交换机。
- 该位置必须保持通风以防高温。

 **注:** 您可以在 I/O 侧朝左、朝右或朝上的情况下在墙壁上安装 N1108P-0N 和 N1108T-0N。

2 将随附的墙壁式安装托座置于交换机的一侧，确保交换机上的安装孔与墙壁式安装托座上的安装孔对齐。

3 将随附的螺钉插入墙壁式安装托座孔，然后用螺丝刀拧紧。请参阅图 1-4。

图 1-4. 插入安装支架

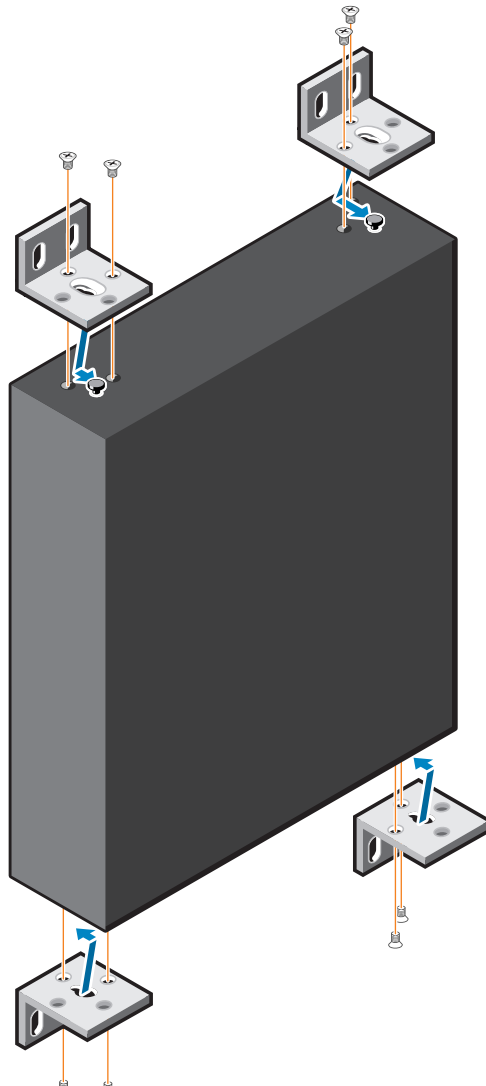

- 4 对交换机另一侧的墙壁式安装托座重复相同的操作过程
- 5 将交换机置于墙上要安装的位置
- 6 必须在墙上标记出固定交换机所需的螺钉位置。
- 7 在标记的位置钻孔并将所有八个提供的锚点放入孔。
- 8 将随附的螺钉插入墙壁式安装支架孔并用螺丝刀拧紧。请参阅图 1-5。

图 1-5. 安装到墙上

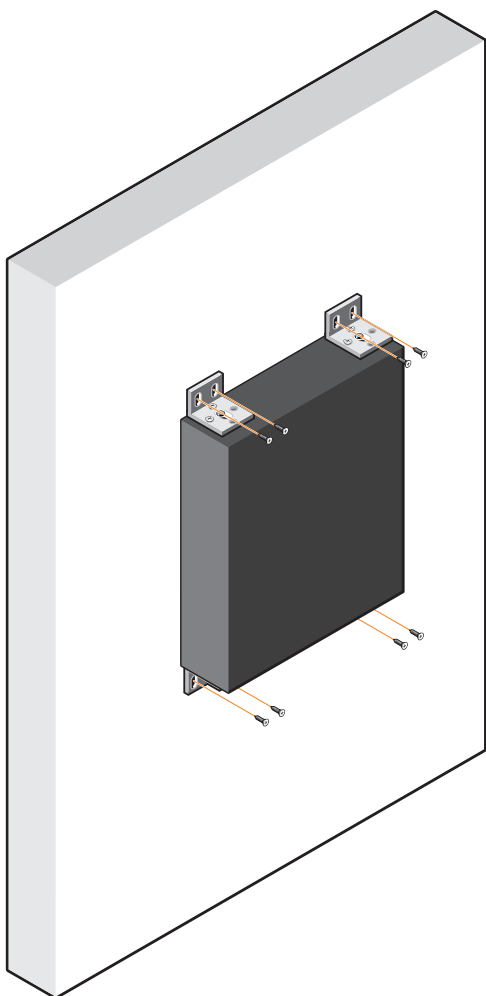

N1124T-0N/N1124P-0N/N1148T-0N/ N1148P-0N 安装

使用机架安装 N1124T-0N/N1124P-0N/N1148T-0N/ N1148P-0N 交换机

⚠ 警告： 请阅读**安全和管制信息**中的安全信息以及连接到或支持此交换机的其他交换机的安全信息。

交流电源接口位于交换机的背板上。

在机架中安装

⚠ 警告： 请勿使用机架安装套件在桌下悬挂交换机或将其挂在墙上。

⚠ 小心： 断开所有线缆与交换机的连接，然后才可继续操作。从交换机下方卸下所有自粘垫（如果已粘贴）。

⚠ 小心： 在将多台交换机安装到机架中时，请倒置安装交换机。

- 1 将右侧机架安装支架上的孔与交换机右侧的孔对准。

图 1-6. 安装支架

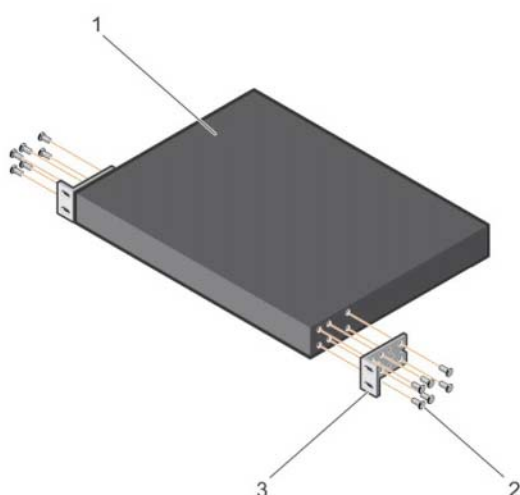

- 2 拧紧安装支架随附的螺钉（图 1-6 中的项目 2），将支架（图 1-6 中的项目 3）固定至机箱。
- 3 重复步骤 1 和 2，将左侧机架安装支架安装到设备。
- 4 将交换机安装到 48.26 厘米（19 英寸）机架中。将每个支架凸缘上的孔对准机架柱上的孔。
- 5 使用机架螺栓将支架固定到机架上，也可以使用锁紧螺帽、锁紧螺帽螺栓和垫圈固定（具体取决于您所拥有的机架类型）。先拧紧底部的螺栓，然后再拧紧顶部的螺栓（图 1-7 中的项目 1）。

 **小心：** 请确保随附的机架螺栓适合机架上的预攻丝螺孔。



 **注：** 确保不要堵塞通风孔。

图 1-7. 在双柱机架中安装

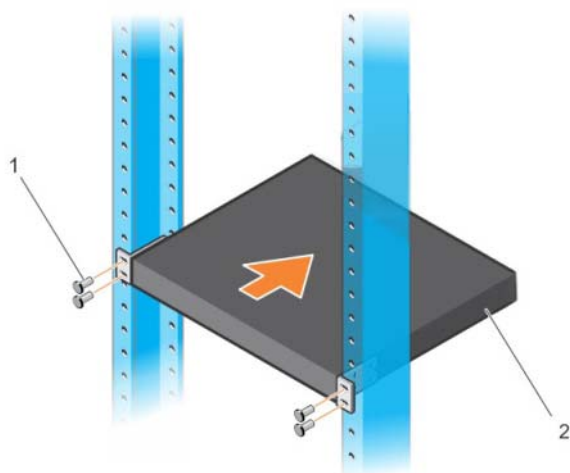

安装为独立式交换机

 **注：** Dell 强烈建议将交换机安装到机架中。

如果您不想在机架中安装交换机，请将其安装在平坦的表面上。表面必须能够承受交换机和交换机线缆的重量。交换机附带四个自粘橡胶垫。

- 1 在交换机底部标记的每个位置贴上自粘橡胶垫。
- 2 将交换机放在一个平坦的表面，并在两侧各留 5 厘米（2 英寸）空间，背面留出 13 厘米（5 英寸）空间，确保适当的通风。

堆叠多个 N1124T-ON/N1124P-ON/N1148T-ON/ N1148P-ON 交换机

您可以使用交换机前端的 10G SFP+ 端口堆叠最多四台 N1124T-ON/N1124P-ON/N1148T-ON/N1148P-ON 交换机。端口必须配置为支持堆叠。当多个交换机通过堆叠端口连接在一起时，它们作为拥有多达 208 个前面板端口的单一设备运行。堆栈作为单个实体运行和管理。请参阅 *User Configuration Guide*（用户配置指南）和 *CLI Reference Guide*（CLI 参考指南）了解详情。

启动和配置 N1100-0N 系列交换机

下面的流程图简要介绍在交换机拆包和安装后执行初始配置的步骤。

图 1-8. 安装和配置流程图

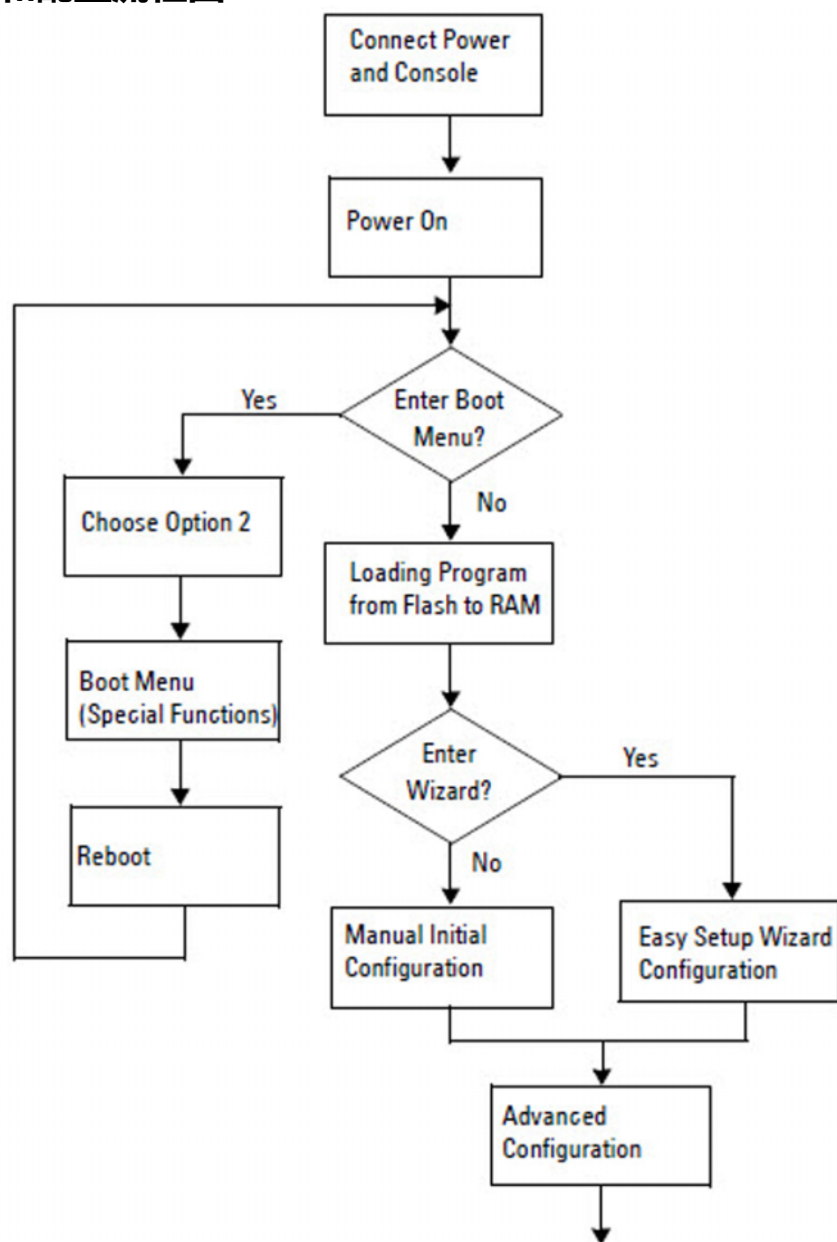

将 N1100-0N 系列交换机连接到终端

在完成所有外部连接后，将交换机连接至终端，对它进行配置。

 **注：**请先阅读本产品的发行说明，然后继续。您可以从戴尔支持网站 dell.com/support 下载发行说明。

 **注：**Dell 建议您从戴尔支持网站 dell.com/support 获取最新版本的用户说明文件。

要通过 USB 控制台监测和配置交换机，请使用交换机前面板上的控制台端口和附带的 USB 线缆将交换机连接到运行 VT100 终端仿真软件的计算机。首次使用 USB 线缆时可能需要下载和安装驱动程序。

使用控制台端口时需要以下设备：

- 兼容 VT100 并运行 VT100 终端仿真软件的计算机（如 HyperTerminal®）和 USB 驱动程序。
- 附带的 USB 线缆，它具有针对控制台端口的类型 B USB 接头和针对主机 PC 的 USB 连接器。

执行下列任务将终端连接到交换机控制台端口：

- 1 将 USB 类型 B 接头连接到附带的交换机，然后将另一端连接到运行 VT100 终端仿真软件的计算机。
- 2 按照以下步骤配置终端仿真软件：
 - a 选择要连接到控制台的相应串行端口（如 COM 1）。
 - b 将数据速率设置为 115,200 波特。
 - c 将数据格式设置为 8 个数据位，1 个停止位和无奇偶校验。
 - d 将流控制设置为无。
 - e 将终端仿真模式设置为 VT100。
 - f 选择用于功能键、箭头键和控制键的终端键。确保设置针对的是终端键（而不是 Microsoft Windows 键）。
- 3 将线缆上的 USB 类型 B 接头直接连接到交换机的控制台端口。Dell Networking 控制台端口位于前面板的右侧，标有 |O|O| 符号。

 **注：**控制台可通过本地 CLI 从任何控制台端口访问 Stack Manager。一次只支持一个 USB 控制台会话。

将 N1100-ON 系列交换机连接到电源

 **小心：** 请阅读 *安全和管制信息手册* 中的安全信息以及连接到或支持本交换机的其他交换机的安全信息。

N1108T-ON 和 N1108P-ON 型号附带一个内置电源。电源插座位于背面板。N1108EP-ON 使用外部直流电源适配器。外部直流电源适配器

交流和直流电源连接

- 1 确保交换机控制台端口通过 USB 至 USB Type B 线缆连接到运行 VT100 终端仿真器的 PC。
- 2 使用 5 英尺（1.5 米）标准电源线将电源线连接到背面板上的交流总电源插座，并进行安全接地。

PoE 型号交换机具有一根重型电源线，线缆上带有针对交换机电源插座的凹槽接头。对于支持 PoE 的交换机来说必须使用此类线缆连接。
- 3 将电源线连接至接地的交流电源插座。

启动 N1100-ON 系列交换机

在已连接本地终端的情况下打开电源时，交换机将执行开机自检 (POST)。交换机每次初始化时都会运行 POST，检查硬件组件以确定交换机是否全面运行，然后再全面引导。如果 POST 检测到致命问题，程序就会停止。如果 POST 成功通过，有效的固件将加载到 RAM 中。终端上显示 POST 信息，指出测试是否成功。引导过程将运行大约 60 秒。

您可以在完成 POST 第一部分后调用 **Boot**（引导）菜单。从 **Boot**（引导）菜单，您可以执行配置任务，例如恢复系统出厂默认值、激活备份映像或找回密码。有关 **Boot**（引导）菜单功能的更多信息，请参阅 *CLI Reference Guide*（CLI 参考指南）。

执行 N1100-ON 系列初始配置

初始配置过程基于以下前提：

- Dell Networking 交换机以前从未进行配置。
- Dell Networking 交换机已经成功引导。
- 已建立控制台连接，并且**戴尔轻松设置向导**提示符出现在运行终端仿真软件的 PC 屏幕上。

通过控制台端口执行交换机初始配置。在初始配置后，您可以从已连接的控制台端口管理交换机，或通过初始配置过程中定义的接口进行远程管理。

 **注：**交换机未使用默认的用户名、密码和 IP 地址进行配置。

在设置交换机的初始配置前，请从网络管理员处获取以下信息：

- 要分配给管理接口的 IP 地址。
- 网络的 IP 子网掩码。
- 管理接口默认网关的 IP 地址。

通过 Telnet（Telnet 客户端）或 HTTP（网页浏览器）远程管理交换机时需要这些设置。

启用远程管理

在 N1100-ON 系列交换机上，您可以使用前面板上的任意交换机端口来执行带内管理。默认情况下，所有带内端口是 VLAN 1 的成员。

戴尔轻松设置向导包括在 N1100-ON 系列交换机上配置 VLAN 1 接口的网络信息的提示。您可以分配一个静态 IP 地址和子网掩码，或启用 DHCP 并允许网络 DHCP 服务器分配信息。

请参阅 *CLI Reference Guide*（CLI 参考指南）以了解配置网络信息的命令。

初始配置步骤

通过使用**戴尔轻松设置向导**或 CLI 执行初始配置。当交换机配置文件为空时，该向导会自动启动。随时按 [ctrl + z] 可退出该向导，但将放弃指定的所有配置设置，并且交换机将使用默认值。

 **注：**如果您不运行**戴尔轻松设置向导**或 60 秒内未响应初始的轻松设置向导提示，交换机将进入 CLI 模式。您必须将交换机重置为空启动配置才会返回**戴尔轻松设置向导**。

有关通过使用 CLI 执行初始配置的更多信息，请参阅 *CLI Reference Guide*（CLI 参考指南）。本 *使用入门指南* 指示如何使用**戴尔轻松设置向导**执行交换机初始配置。此向导在交换机上设置以下配置：

- 建立具有有效密码的初始特权用户帐户。向导会在设置期间配置一个有特权的用户帐户。
- 启用 CLI 登录和 HTTP 访问以仅使用本地身份验证设置。
- 设置 VLAN 1 路由接口的 IP 地址，该接口的所有带内端口均为成员。
- 设置 SNMP 管理器在指定 IP 地址上使用的 SNMP 社区字符串。如果 SNMP 管理不用于此交换机，请跳过此步骤。
- 您可以指定网络管理系统的 IP 地址或从任何 IP 地址进行管理。
- 配置 VLAN 1 接口的默认网关 IP 地址。

示例会话

本节介绍**戴尔轻松设置向导**会话。示例会话使用以下值：

- 将使用的 SNMP 社区字符串是公共的。
- 网络管理系统 (NMS) 的 IP 地址为 10.1.2.100。
- 用户名为 ADMIN，密码为 admin123。
- VLAN 1 路由接口的 IP 地址为 10.1.1.200，子网掩码为 255.255.255.0。
- 默认网关为 10.1.1.1。

设置向导按照上述定义配置初始值。完成向导后，交换机配置如下：

- SNMPv2 已启用并且社区字符串按照上述定义设置。默认情况下，SNMPv3 处于禁用状态。
- 管理用户帐户按照定义设置。

- 网络管理系统已配置。在管理站中，您可以访问 SNMP、HTTP 和 CLI 接口。您还可以选择 (0.0.0.0) IP 地址使所有 IP 地址可以访问这些管理接口。
- 已配置 VLAN 1 路由接口的 IP 地址。
- 已配置默认网关地址。

 **注：**在以下示例中，可用的用户选项或默认值位于大括号 [] 中。在未选定选项的情况下按下 <Enter> 键，将接受默认值。帮助文本位于圆括号中。

戴尔轻松设置向导控制台示例

以下示例包含与使用上文所列的输入值运行示戴尔轻松设置向导会话相关联的提示和响应顺序。

在交换机完成 POST 和引导后，将显示以下对话框：

```
Unit 1 - Waiting to select management unit)>
```

```
_____Dell SupportAssist EULA_____
```

```
I accept the terms of the license agreement.You can
reject the license agreement by configuring this
command 'eula-consent support-assist reject'.
```

```
By installing SupportAssist, you allow Dell to save
your contact information (e.g. name, phone number
and/or email address) which would be used to provide
technical support for your Dell products and services
Dell may use the information for providing
recommendations to improve your IT
infrastructure.Dell SupportAssist also collects and
stores machine diagnostic information, which may
include but is not limited to configuration
information, user supplied contact information, names
of data volumes, IP addresses, access control lists,
diagnostics & performance information, network
configuration information, host/server configuration
& performance information and related data (Collected
Data) and transmits this information to Dell.By
downloading SupportAssist and agreeing to be bound by
these terms and the Dell end user license agreement,
```

available at: <http://www.dell.com/aeula>, you agree to allow Dell to provide remote monitoring services of your IT environment and you give Dell the right to collect the Collected Data in accordance with Dell's Privacy Policy, available at: <http://www.dell.com/privacypolicycountryspecific>, in order to enable the performance of all of the various functions of SupportAssist during your entitlement to receive related repair services from Dell. You further agree to allow Dell to transmit and store the Collected Data from SupportAssist in accordance with these terms. You agree that the provision of SupportAssist may involve international transfers of data from you to Dell and/or to Dell's affiliates, subcontractors or business partners. When making such transfers, Dell shall ensure appropriate protection is in place to safeguard the Collected Data being transferred in connection with SupportAssist. If you are downloading SupportAssist on behalf of a company or other legal entity, you are further certifying to Dell that you have appropriate authority to provide this consent on behalf of that entity. If you do not consent to the collection, transmission and/or use of the Collected Data, you may not download, install or otherwise use SupportAssist.

AeroHive HiveManager NG EULA

This switch includes a feature that enables it to work with HiveManager (an optional management suite), by sending the switch's service tag number and IP Address to HiveManager to authenticate your entitlement to use HiveManager. If you wish to disable this feature, you should run command 'eula-consent hiveagent reject' immediately upon powering up the switch for the first time, or at any time thereafter.

Applying Global configuration, please wait...

Welcome to Dell Easy Setup Wizard

The setup wizard guides you through the initial switch configuration, and gets you up and running as quickly as possible. You can skip the setup wizard, and enter CLI mode to manually configure the switch. You must respond to the next question to run the setup wizard within 60 seconds, otherwise the system will continue with normal operation using the default system configuration. Note: You can exit the setup wizard at any point by entering [ctrl+z].

Would you like to run the setup wizard (you must answer this question within 60 seconds)? [Y/N] **y**

Step 1:

The system is not set up for SNMP management by default. To manage the switch using SNMP (required for Dell Network Manager) you can

- . Set up the initial SNMP version 2 account now.
- . Return later and set up other SNMP accounts. (For more information on setting up an SNMP version 1 or 3 account, see the user documentation).

Would you like to set up the SNMP management interface now? [Y/N] **y**

To set up the SNMP management account you must specify the management system IP address and the "community string" or password that the particular management system uses to access the switch. The wizard automatically assigns the highest access level [Privilege Level 15] to this account. You can use Dell Network Manager or other management interfaces to change this setting, and to add additional management system information later. For more information on adding management systems, see the user documentation.

To add a management station:

Please enter the SNMP community string to be used. [public]: **public**

 **注：**如果已配置，默认访问级别将设置为 SNMP 管理接口的最高可用访问级别。最初将仅激活 SNMPv2。SNMPv3 将一直禁用，直至您返回来配置 SNMPv3 的安全访问级别（例如引擎 ID、视图等）。

Please enter the IP address of the Management System (A.B.C.D) or wildcard (0.0.0.0) to manage from any Management Station.[0.0.0.0]: **10.1.2.100**

Step 2:

Now we need to set up your initial privilege (Level 15) user account.This account is used to login to the CLI and Web interface.You may set up other accounts and change privilege levels later.For more information on setting up user accounts and changing privilege levels, see the user documentation.

To set up a user account:

Please enter the user name.[root]:**admin**

Please enter the user password: *********

Please reenter the user password: *********

Step 3:

Next, an IP address is set up on the VLAN 1 routing interface.

You can use the IP address to access the CLI, Web interface, or SNMP interface of the switch.

To access the switch through any Management Interface you can

- . Set up the IP address for the Management Interface.
- . Set up the default gateway if IP address is manually configured on the routing interface.

Step 4:

Would you like to set up the VLAN1 routing interface now? [Y/N] **y**

Please enter the IP address of the device (A.B.C.D) or enter "DHCP" (without the quotes) to automatically request an IP address from the network DHCP server:
10.1.1.200

Please enter the IP subnet mask (A.B.C.D or /nn):
255.255.255.0

Step 5:

Finally, set up the default gateway. Please enter the IP address of the gateway from which this network is reachable.[0.0.0.0]: **10.1.1.1**

This is the configuration information that has been collected:

SNMP Interface = "public"@10.1.2.100

User Account setup = admin

Password = *****

VLAN1 Router Interface IP = 10.1.1.200 255.255.255.0

Default Gateway = 10.1.1.1

Step 6:

If the information is correct, please enter (Y) to save the configuration and copy the settings to the start-up configuration file. If the information is incorrect, enter (N) to discard the configuration and restart the wizard: [Y/N] **y**

Thank you for using the Dell Easy Setup Wizard. You will now enter CLI mode.

Applying Interface configuration, please wait...

后续步骤

完成本节中所述的初始配置后，将交换机前面板上的任何端口连接到生产网络以进行带内远程管理。

如果您为 VLAN 1 管理接口 IP 地址指定了 DHCP，接口将从网络中的 DHCP 服务器获取其 IP 地址。要查找动态分配的 IP 地址，请使用控制台端口连接发布以下命令：

- 对于 VLAN 1 路由接口，请输入 **show ip interface**（显示 IP 接口）。

要访问 Dell OpenManage Switch Administrator 界面，在网页浏览器的地址栏中输入 VLAN 1 管理接口 IP 地址。对于 CLI 的远程管理访问，在 Telnet 或 SSH 客户端输入 VLAN 1 管理接口 IP 地址。或者继续使用控制台端口用于交换机的本地 CLI 访问。

N1100-ON 系列交换机支持 VLAN 和生成树协议等基本交换功能。使用基于 Web 的管理界面或 CLI 配置您网络所需的功能。有关如何配置交换机功能的信息，请参阅支持网站 dell.com/support 中的 *User Configuration Guide*（用户配置指南）或者 *CLI Reference Guide*（CLI 参考指南）。

认证机构合规性

N1108T-ON、N1108P-ON、N1108EP-ON、N1124T-ON、N1124P-ON、N1148T-ON 和 N1148P-ON 交换机符合以下安全和机构要求：

美国联邦通信委员会声明

此设备经检测符合 FCC 规则第 15 部分中对 A 级数字设备的限制规定。这些限制专门指定，以提供合理的保护，防止在商务环境中操作设备时的有害干扰。此设备会产生、使用和辐射射频能量。（如果系统未根据说明安装和使用，可能会对无线电通信产生有害干扰。在住宅区使用此设备可能导致有害干扰，因此用户必须随时付费采取必要措施以修正干扰。

必须使用正确接地和屏蔽的线缆和连接器以符合 FCC 辐射限制。对于因为使用非推荐线缆和连接器导致的任何无线电或电视干扰，或者未经授权更改或修改设备，Dell EMC 概不负责。未经授权擅自更改或修改，均可能导致用户失去操作此设备的权利。

本设备符合 FCC 规则第 15 部分操作受制于以下两个条件：(1) 此设备不得产生有害干扰，并且 (2) 此设备必须可以承受任何接收到的干扰，包括可能导致不正常操作的干扰。

图 1-9. 加拿大通信部声明

Industry Canada Class A emission compliance statement

This Class A digital apparatus complies with Canadian ICES-003.

Avis de conformité à la réglementation d'Industrie Canada

Cet appareil numérique de la classe A est conforme à la norme NMB-003 du Canada.

欧盟 EMC 指令合规性声明

此产品符合 EU 委员会指令 2004/30/EC 针对各会员国电磁兼容性相关法律的保护要求。如果由于未经建议修改此产品（包括安装非 Dell EMC 选项卡）导致未满足保护要求，Dell EMC 概不负责。

此产品已经过测试，符合 CISPR 32/CISPR34 和 EN55032 / EN55034 的 A 类信息技术设备限制。A 类设备的限制用于商业和工业环境，以提供合理的保护来防止许可通信设备干扰。

警告：这是 A 类产品。在家庭环境下使用本产品时，可能会产生无线电干扰。在这种情况下，用户可能需要采取适当的措施。

欧盟委员会联系信息：

Dell EMC, EMEA - 中央

Dahlienweg 19

66265 Heusweiler

德国

Tel: +49 172 6802630

电子邮件：EMEA 中央销售

日本 A 类设备的 VCCI 合规性

图 1-10. 日本：A 类设备的 VCCI 合规性

この装置は、クラスA機器です。この装置を住宅環境で使用すると電波妨害を引き起こすことがあります。この場合には使用者が適切な対策を講ずるよう要求されることがあります。

VCCI - A

这是基于信息技术设备干扰自愿控制委员会 (VCCI) 标准的 A 类产品。如果此设备用于国内环境，可能会产生无线电干扰。出现这种情况时，用户可能需要采取纠正措施。

警告：请仅配合 Dell EMC 设备使用交流电源线。请勿将 Dell EMC 交流电源线用于任何未经授权的硬件。

图 1-11. 日本：警告标签

本製品に同梱いたしております電源コードセットは、本製品専用です。本電源コードセットは、本製品以外の製品ならびに他の用途でご使用いただくことは出来ません。製品本体には同梱された電源コードセットを使用し、他製品の電源コードセットを使用しないで下さい。

符合印度认证

该产品符合 电信工程中心 (TEC) 法规的相关基本要求。

韩语合规性认证

图 1-12. 韩语合规性认证

A급 기기
(업무용 방송통신기자재)

이 기기는 업무용(A급) 전자파적합기기로서 판매자 또는 사용자는 이 점을 주의하시기 바라며, 가정외의 지역에서 사용하는 것을 목적으로 합니다.

图 1-13. 韩语软件包标签

	 [equipment type]
품명(Product Name)	Ethemet Switch
모델명(Model)	[model number]
신청인(Applicant)	Dell Technologies
제조사(Manufacturer)	
제조년월(Manufacturing Date)	[date]
제조국(Country of Origin)	China

安全标准和合规性机构认证

- IEC 62368-1, 第 2 版
- CUS UL 60950-1, 第 2 版
 - 符合或超过 UL 60950-1 的高压通电实验和接地连续性测试。
- AS/NZS 60950
- CSA 60950-1-03, 第 2 版
- EN 60950-1, 第 2 版
- EN 60825-1, 第 1 版
- EN 60825-1 激光产品安全 — 第 1 部分: 设备分类要求和用户指南
- EN 60825-2 激光产品安全 — 第 2 部分: 光纤通信系统安全
- FDA 管理 21CFR 1040.10 和 1040.11
- IEC 60950-1, 第 2 版, 包括所有国家偏差和群体差异

电磁兼容性

辐射

- 国际: CISPR 32: A 类
- 澳大利亚 / 新西兰: AS/NZS CISPR 32, A 类
- 加拿大: ICES-003, 4 版, A 类
- 欧洲: EN55032: 2015 (CISPR 32), A 类
- EN55032
- 日本: VCCI A 类
- 韩国: KN32, A 类
- 中国台湾地区: CNS13438, A 类
- USA: FCC CFR47 第 15 部分, B 子部分, A 类

抗干扰

- 用于网络设备的 EN 300 386 EMC
- EN 55024
- EN 61000-3-2 谐波电流辐射
- EN 61000-3-3 电压波动和图像闪动
- EN 61000-4-2 ESD
- EN 61000-4-3 辐射磁场抗干扰
- EN 61000-4-4 EFT
- EN 61000-4-5 电涌
- EN 61000-4-6 低频率引导抗干扰

产品回收和处理

根据适用的本地和本国规定，您必须回收或丢弃此系统。Dell EMC 建议信息技术 (IT) 设备所有者负责任回收不再需要的设备。Dell EMC 在多个国家和地区提供各种产品退回计划和服务，帮助设备所有者回收 IT 产品。

废旧电器和电子设备 (WEEE) 指定适用于恢复、回收和再利用 IT 及通讯产品

Dell EMC 交换机根据与废旧电器和电子设备 (WEEE) 相关的欧盟指令 2002/96/EC 制定标签。该指令决定整个欧盟适用的退回和回收已使用的应用装置的框架。此标签适用于各种产品，以指示产品不得随意丢弃，而应根据此指令在寿命到期时回收利用。

图 1-14. 欧盟 WEEE 符号



根据欧盟 WEEE 指令，电器电子设备 (EEE) 应在寿命结束后单独收集、再利用、回收或恢复。带 WEEE 标记的 EEE 用户应遵守 WEEE 指令的附件 4（如上图所示），不得将结束寿命的 EEE 作为未分类城市垃圾处理，而应使用客户可用的框架来退回、回收和恢复 WEEE。由于 EEE 中可能存在有害物质，客户参与对于最小化 EEE 对环境和人身健康的任何潜在影响至关重要。

Dell EMC 产品属于 WEEE，根据 WEEE 要求，贴有含移动垃圾桶标志标签（如上图所示）。

有关 Dell EMC 产品循环利用产品的信息，请参阅支持页面上的 WEEE 循环利用说明。有关更多信息，请联系 Dell EMC 技术帮助中心。

工作海拔高度 - 信息更新

 **注：**本说明文件中提供的工作海拔高度限制仅适用于发往中国的系统。

以下信息符合中国官方标准的要求：

- 工作海拔高度在 -15.2 米至 2000 米（-50 英尺至 6560 英尺）之间。
- 对于海拔超过 2950 英尺的地区，最高工作温度每 550 英尺下降 1°F。

www.dell.com | dell.com/support