

Servisná príručka Dell™ Vostro™ 3700

[Servisný úkon v počítači](#)



[Technické údaje](#)

[Demontáž a spätná montáž súčastí](#)

[Nastavenie systému](#)

[Diagnostika](#)

Poznámky, varovania a výstrahy

-  **POZNÁMKA:** POZNÁMKA uvádza dôležité informácie, ktoré umožňujú lepšie využitie počítača.
-  **VAROVANIE:** VAROVANIE upozorňuje na možné poškodenie hardvéru alebo stratu údajov, ak sa nebudete riadiť pokynmi.
-  **VÝSTRAHA:** VÝSTRAHA poukazuje na možnosť poškodenia majetku, zranenia alebo usmrtenia osoby.

Ak ste si zakúpili počítač radu Dell™ n, odkazy na operačné systémy Microsoft® Windows® uvedené v tomto dokumente sa na váš počítač nevzťahujú.

Vyhradujeme si právo meniť informácie bez predchádzajúceho upozornenia.

© 2010 Dell Inc. Všetky práva vyhradené.

Reprodukcia týchto materiálov akýmkoľvek spôsobom bez písomného súhlasu firmy Dell Inc. je prísne zakázaná.

Ochranné známky použité v tomto texte: *Dell*, logo *DELL* a *Vostro* sú ochrannými značkami spoločnosti Dell Inc.; *Intel* a *Core* sú ochrannými značkami alebo registrovanými ochrannými značkami spoločnosti Intel Corporation; *Microsoft*, *Windows*, *Windows Vista* a tlačidlo *Štart* systému *Windows Vista* sú ochranné známky alebo registrované ochranné známky spoločnosti Microsoft Corporation v Spojených štátoch alebo iných krajinách; *Bluetooth* je registrovaná ochranná značka spoločnosti Bluetooth SIG, Inc.

Iné ochranné známky a obchodné názvy môžu byť v tomto dokumente použité ako odvolávanie sa na subjekty uplatňujúce si nároky na svoje známky a názvy alebo na svoje výrobky. Spoločnosť Dell Inc. sa zrieka akéhokoľvek nároku na vlastníctvo iných než vlastných ochranných známok a obchodných názvov.

Február 2010 Rev. A00

[Späť na obsah](#)

Zvuková doska

Servisná príručka Dell™ Vostro™ 3700

⚠ VÝSTRAHA: Pred prácou vnútri počítača si prečítajte bezpečnostné pokyny, ktoré ste dostali s vaším počítačom. Ďalšie informácie o bezpečnosti a overených postupoch nájdete na stránke so zákonnými požiadavkami na adrese www.dell.com/regulatory_compliance.

Demontáž zvukovej dosky



1. Postupujte podľa pokynov uvedených v časti [Pred servisným úkonom v počítači](#).
2. Demontujte [batériu](#).
3. Demontujte [spodný kryt](#).
4. Demontujte [zostavu pevného disku](#).
5. Demontujte [optickú jednotku](#).
6. Demontujte [klávesnicu](#).
7. Demontujte [opierku dlani](#).
8. Demontujte skrutku, ktorá upevňuje zvukovú dosku k opierke dlani.



9. Otvorte svorku, ktorou je zaistený kábel zvukovej dosky v konektore na zvukovej doske.



10. Odpojte kábel zvukovej dosky od konektora na zvukovej doske.



11. Zdvihnite zvukovú dosku a vyberte ju z počítača.

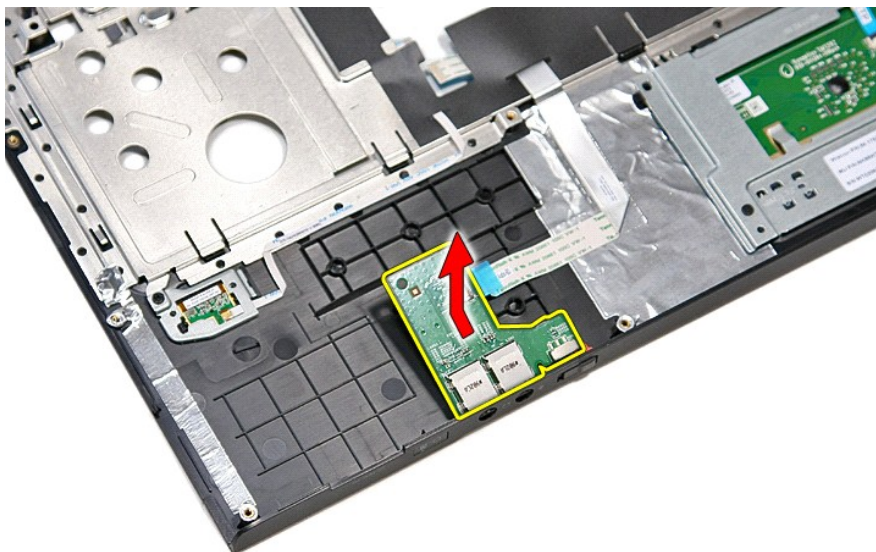

Spätná inštalácia zvukovej dosky

Ak chcete namontovať späť zvukovú dosku, vyššie uvedené kroky vykonajte v opačnom poradí.

[Späť na obsah](#)

[Späť na obsah](#)

Spodný kryt

Servisná príručka Dell™ Vostro™ 3700

⚠ VÝSTRAHA: Pred prácou vnútri počítača si prečítajte bezpečnostné pokyny, ktoré ste dostali s vaším počítačom. Ďalšie informácie o bezpečnosti a overených postupoch nájdete na stránke so zákonnými požiadavkami na adrese www.dell.com/regulatory_compliance.

Demontáž spodného krytu

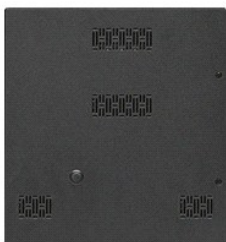

1. Postupujte podľa pokynov uvedených v časti [Pred servisným úkonom v počítači](#).
2. Demontujte [batériu](#).
3. Odpojte skrutky, ktoré upevňujú kryt podstavca k počítaču.



4. Nadvihnite spodný kryt a odstráňte ho z počítača.

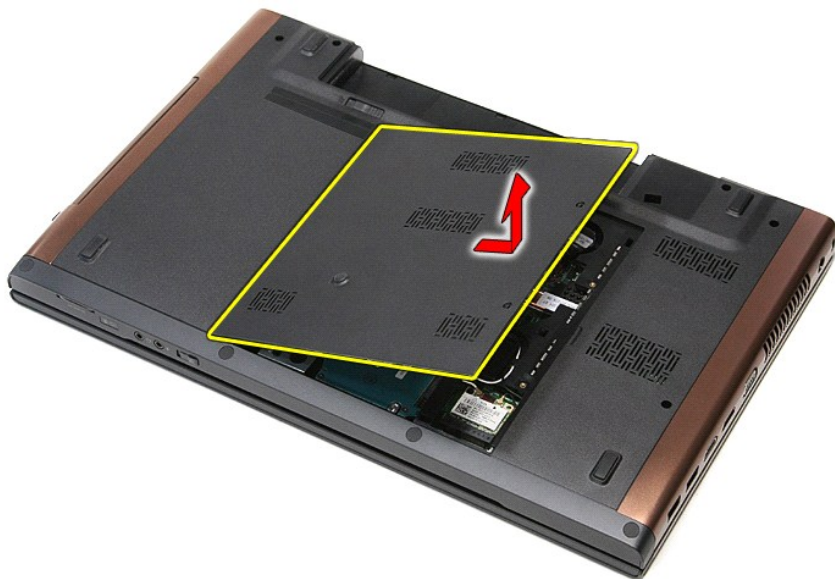

Inštalácia spodného krytu

Ak chcete nainštalovať spodný kryt, vyššie uvedené kroky vykonajte v opačnom poradí.

[Späť na obsah](#)

[Späť na obsah](#)

Batéria

Servisná príručka Dell™ Vostro™ 3700

⚠ VÝSTRAHA: Pred prácou vnútri počítača si prečítajte bezpečnostné pokyny, ktoré ste dostali s vaším počítačom. Ďalšie informácie o bezpečnosti a overených postupoch nájdete na stránke so zákonnými požiadavkami na adrese www.dell.com/regulatory_compliance.

Odpojenie batérie



📌 POZNÁMKA: Možno budete musieť nainštalovať Adobe® Flash® Player zo stránky Adobe.com pre zobrazenie nasledujúcich obrázkov.

1. Postupujte podľa pokynov uvedených v časti [Pred servisným úkonom v počítači](#).
2. Prevráťte počítač.
3. Posuňte západku batérie do odistenej polohy.

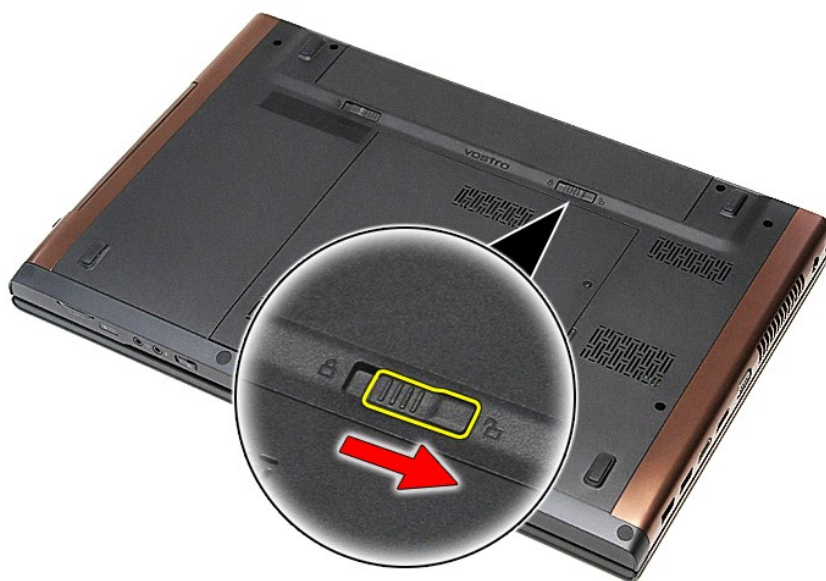

4. Posuňte druhú západku batérie do odistenej polohy.

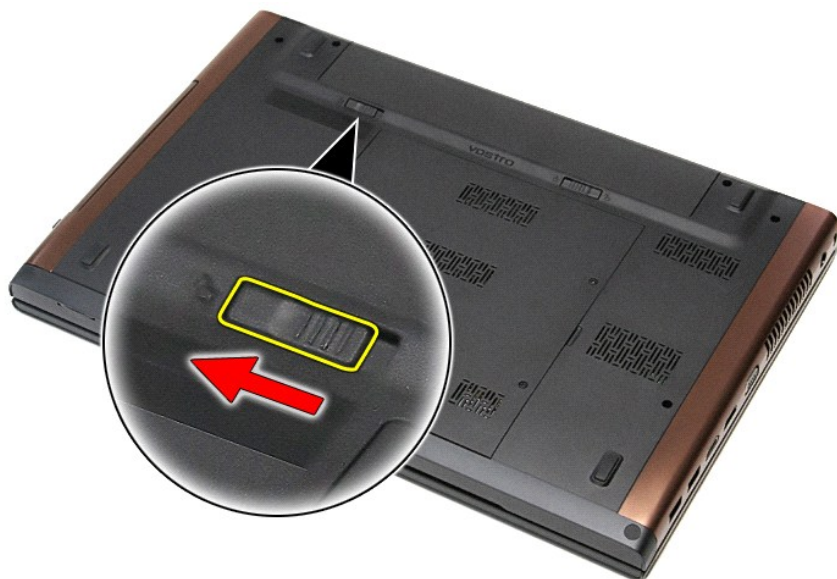

5. Posuňte batériu a vyberte ju z počítača.



Inštalácia batérie

Ak chcete nainštalovať batériu, vyššie uvedené kroky vykonajte v opačnom poradí.

[Späť na obsah](#)

[Späť na obsah](#)

Nastavenie systému

Servisná príručka Dell™ Vostro™ 3700

- [Prehľad](#)
- [Vstup do nastavenia systému](#)
- [Obrazovky nastavenia systému](#)
- [Možnosti nastavenia systému](#)

Prehľad

Program Nastavenie systému sa používa na:

- 1 zmenu informácií o konfigurácii systému po pridaní, zmene alebo odstránení hardvéru vo vašom počítači,
- 1 nastavenie alebo zmenu možnosti voľiteľnej používateľom, napr. hesla používateľa,
- 1 prečítanie aktuálnej veľkosti pamäte alebo nastavenie typu nainštalovaného pevného disku.

Pred použitím programu Nastavenie systému sa odporúča, aby ste si zapísali informácie o nastavení systému na obrazovke v prípade potreby ich použitia v budúcnosti.

 **VAROVANIE:** Pokiaľ nie ste pokročilí používatelia, nemeňte nastavenia tohto programu. Niektoré zmeny môžu spôsobiť, že počítač nebude správne fungovať.

Vstup do nastavenia systému

1. Zapnite (alebo reštartujte) svoj počítač.
2. Keď je zobrazené modré logo DELL™, musíte čakať, kým sa neukáže výzva na stlačenie klávesu F2.
3. Po zobrazení výzvy na stlačenie klávesu F2 ihneď stlačte kláves <F2>.

 **POZNÁMKA:** Výzva na stlačenie klávesu F2 signalizuje, že sa inicializovala klávesnica. Táto výzva sa môže zobraziť veľmi rýchlo, takže ju musíte na obrazovke sledovať a potom stlačiť kláves <F2>. Ak stlačíte kláves <F2> pred zobrazením výzvy, stlačenie klávesu nebude zaznamenané.

4. Ak ste čakali príliš dlho a zobrazí sa logo operačného systému, počkajte, kým sa neobjaví pracovná plocha Microsoft® Windows®. Potom vypnite počítač a skúste znova.

Obrazovky nastavenia systému

Ponuka — Zobrazuje sa na vrchu okna Nastavenie systému. Toto pole poskytuje ponuku pre prístup k možnostiam programu Nastavenie systému. Na navigáciu používajte klávesy <šípka doľava> a <šípka doprava>. Keď sa zvýrazní možnosť ponuky , v zozname možností sú uvedené možnosti, ktoré definujú, aký hardvér máte nainštalovaný na počítači.		
Zoznam možností — Zobrazuje sa na ľavej strane okna Nastavenie systému. V tomto okne sú uvedené funkcie, ktoré definujú konfiguráciu vášho počítača, vrátane nainštalovaného hardvéru, úspory energie a bezpečnostných funkcií. V zozname sa môžete pohybovať pomocou šípok nahor a nadol. Po označení možnosti sa v oblasti možností zobrazia aktuálne a dostupné nastavenia tejto možnosti.	Oblasť možností — Zobrazuje sa na pravej strane zoznamu možností a obsahuje informácie o každej možnosti uvedenej v zozname možností . V tomto poli si môžete pozrieť informácie o vašom počítači a zmeniť aktuálne nastavenia. Na vykonanie zmien aktuálnych nastavení stlačte kláves <Enter>. Pre návrat do zoznamu možností stlačte kláves <Esc>. POZNÁMKA: Nie je možné zmeniť všetky nastavenia v oblasti možností.	Pomoc — Zobrazuje sa na pravej strane okna Nastavenie systému a obsahuje informácie o možnosti zvolenej v zozname možností .
Funkcie klávesov — Zobrazia sa pod oblasťou možností a uvádzajú klávesy a ich funkcie v aktívnom okne nastavení systému.		

Na navigáciu obrazovkami programu Nastavenie systému používajte nasledujúce klávesy:

Kláves	Činnosť
< F2 >	Zobrazenie informácií o vybratej položke v nastavení systému.
< Esc >	Zatvorenie aktuálneho zobrazenia alebo prepnutie aktuálneho zobrazenia na stránku Skončiť v nastaveniach systému.
< šípka nahor > alebo < šípka nadol >	Výber položky na zobrazenie.
< šípka doľava > alebo < šípka doprava >	Výber ponuky na zobrazenie.
- alebo +	Zmena existujúcej hodnoty položky.
< Enter >	Výber vedľajšej ponuky alebo spustenie príkazu.
< F9 >	Načítanie predvoleného nastavenia.
< F10 >	Uloženie aktuálnej konfigurácie a ukončenie programu Nastavenie systému.

Možnosti nastavenia systému

Main (Hlavné)

Karta Main (Hlavné) obsahuje primárne hardvérové možnosti počítača. Nasledujúca tabuľka uvádza definície funkcií jednotlivých možností.

Main (Hlavné)	
System (Systém)	Zobrazí číslo modelu počítača.
Dell Bios Version Name (Názov verzie systému BIOS Dell)	Zobrazí číslo revízie BIOS.
System Date (Systémový dátum)	Obnoví dátum vnútorného kalendára počítača.
System Time (Systémový čas)	Obnoví čas vnútorných hodín počítača.
Processor Type (Typ procesora)	Zobrazí typ procesora.
Processor Cores (Jadrá procesora)	Zobrazí počet jadier procesora.
Processor ID (ID procesora)	Zobrazí identifikátor procesora.
Processor Speed (Rýchlosť procesora)	Zobrazí frekvenciu procesora.
Processor Minimum Clock Speed (Minimálna rýchlosť hodín procesora)	Zobrazí minimálnu rýchlosť hodín procesora.
Processor Maximum Clock Speed (Maximálna rýchlosť hodín procesora)	Zobrazí maximálnu rýchlosť hodín procesora.
L2 Cache Size (Veľkosť vyrovnávacej pamäte L2)	Zobrazuje veľkosť pamäte úrovne 2 procesora.
L3 Cache Size (Veľkosť vyrovnávacej pamäte L3)	Zobrazuje veľkosť pamäte úrovne 3 procesora.
System Memory (Systémová pamäť)	Zobrazí celkovú kapacitu pamäte počítača.
Memory Speed (Rýchlosť pamäte)	Zobrazí rýchlosť pamäte.
Memory Channel Mode (Režim kanálov pamäte)	Zobrazí režim kanálu (jeden alebo dvojkanálový).
DIMM A Size (Veľkosť DIMM A)	Zobrazí veľkosť pamäte inštalovanej do zásuvky DIMM A.
DIMM B Size (Veľkosť DIMM B)	Zobrazí veľkosť pamäte inštalovanej do zásuvky DIMM B.
Internal HDD (Interný pevný disk)	Zobrazí číslo modelu pevného disku.
Fixed Bay Device (Zariadenie v šachte Fixed Bay)	Zobrazí číslo modelu zariadenia v šachte Fixed Bay.
Video Controller (Radič videa)	Zobrazí číslo modelu grafickej karty vo vašom počítači.
Video BIOS Version (Verzia systému Video BIOS)	Zobrazuje informácie o čísle verzie BIOS grafickej karty.
Video Memory (Grafická pamäť)	Zobrazuje veľkosť grafickej pamäte.
Panel Type (Typ panelu)	Zobrazuje typ panelu displeja.
Native Resolution (Natívne rozlíšenie)	Zobrazuje natívne rozlíšenie obrazovky.
Audio Controller (Zvukový radič)	Zobrazí typ zvukového radiča vo vašom počítači.
WWAN	Zobrazí typ karty bezdrôtovej siete WWAN vo vašom počítači.
Bluetooth Device (Zariadenie Bluetooth)	Zobrazí typ karty Bluetooth® vo vašom počítači.
Wireless Device (Bezdrôtové zariadenie)	Zobrazí typ bezdrôtovej karty vo vašom počítači.
AC Adapter Type (Typ napájacieho adaptéra)	Zobrazí typ napájacieho adaptéra.

Advanced (Rozšírené)

Karta Advanced (Rozšírené) umožní nastavenie rôznych funkcií, ktoré majú vplyv na výkon počítača. Nasledujúca tabuľka definuje funkciu jednotlivých možností a ich predvolené hodnoty.

Advanced (Rozšírené)		
System Configuration (Konfigurácia systému)		
Integrated NIC (Integrované NIC)	Povolenie alebo zakázanie napájania sieťovej karty na doske.	Predvolená hodnota: Enabled (Povolené)
SATA Mode (Režim SATA)	Zmena režimu radiča disku SATA na hodnotu ATA alebo AHCI.	Predvolená hodnota: AHCI
External USB ports (Externé porty USB)	Povolenie alebo zakázanie externých portov USB.	Predvolená hodnota: Enabled (Povolené)
PC card or IEEE 1394 port (Karta PC alebo port IEEE 1394)	Povolenie alebo zakázanie portu IEEE 1394.	Predvolená hodnota: Enabled (Povolené)
eSATA Ports (Porty eSATA)	Povolenie alebo zakázanie portu eSATA.	Predvolená hodnota: Enabled (Povolené)
Module Bay (Priehradka na modul)	Povolenie alebo zakázanie priehradky na modul.	Predvolená hodnota: Enabled (Povolené)
Fingerprint Reader (Snímač odtlačkov prstov)	Povolenie alebo zakázanie snímača odtlačkov prstov.	Predvolená hodnota: Enabled (Povolené)

ExpressCard	Povolenie alebo zakázanie zásuvky na kartu ExpressCard.	Predvolená hodnota: Enabled (Povolené)
Camera (Kamera)	Povolenie alebo zakázanie kamery.	Predvolená hodnota: Enabled (Povolené)
Audio MIC Function (Funkcia mikrofónu)	Povolenie alebo zakázanie mikrofónu.	Predvolená hodnota: Enabled (Povolené)
Hybrid Graphic (Hybridná grafika)	Povolenie alebo zakázanie funkcie hybridnej grafiky.	Predvolená hodnota: Hybrid
Performance (Výkon)		
EIST	Umožňuje dynamicky meniť taktovaciu frekvenciu procesora softvérom so súčasnou minimalizáciou spotreby energie a rozptylu tepla.	Predvolená hodnota: Enabled (Povolené)
Execute Disable Bit (Vykonat bit Zákaz)	Povolí zvýšenú ochranu vyrovnávacej pamäte pred náhlymi pretečeniami.	Predvolená hodnota: Enabled (Povolené)
Intel® Virtualization Technology (Technológia virtualizácie Intel®)	Umožňuje platforme spustiť viacero operačných systémov a aplikácií v nezávislých oddieloch, t. j. jeden počítač môže fungovať ako viacero virtuálnych počítačov.	Predvolená hodnota: Disabled (Zakázané)
Power Management (Správa napájania)		
USB Wake Support (Podpora prebúdzania prostredníctvom USB)	Povolí prebudenie počítača z pohotovostného režimu zariadeniami USB. Táto funkcia je povolená iba vtedy, keď je pripojený napájací adaptér.	Predvolená hodnota: Enabled (Povolené)
Wake on LAN (Prebudit' cez LAN)	Umožňuje vzdialene zapnúť počítač. Táto funkcia je aktívna, len ak je pripojený napájací adaptér.	Predvolená hodnota: Enabled (Povolené)
Post Behavior (Správanie pri teste POST)		
Adapter Warnings (Varovania adaptéra)	Povoľuje alebo zakazuje varovania adaptéra.	Predvolená hodnota: Enabled (Povolené)
Fast Boot (Rýchle spustenie)	Umožňuje systému vynechať niektoré testy počas testu POST, čo skracuje dobu potrebnú na zavedenie systému počítača.	Predvolená hodnota: Enabled (Povolené)
Keyboard Click (Kliknutie klávesnice)	Povolenie alebo zakázanie zvuku klávesnice.	Predvolená hodnota: Disabled (Zakázané)
Bezdrôtové rozhranie		
Internal Bluetooth (Interné Bluetooth)	Povolenie alebo zakázanie modulu s technológiou Bluetooth.	Predvolená hodnota: Enabled (Povolené)
Internal WLAN (Interný modul WLAN)	Povolenie alebo zakázanie bezdrôtového modulu LAN.	Predvolená hodnota: Enabled (Povolené)
Internal WWAN (Interný modul WWAN)	Povolenie alebo zakázanie bezdrôtového modulu WAN.	Predvolená hodnota: Enabled (Povolené)

Security (Zabezpečenie)

Na karte Security (Zabezpečenie) sa zobrazuje stav zabezpečenia a pomocou tejto karty je možné riadiť funkcie zabezpečenia v počítači.

Security (Zabezpečenie)	
Service Tag (Servisný štítok)	Zobrazí aktuálny servisný štítok počítača.
Asset Tag (Značka zariadenia)	Zobrazí značku zariadenia.
Unlock Setup Status (Stav odomknutia nastavení)	Určuje, či bolo priradené heslo pre nastavenie.
Admin Password Status (Stav hesla správcu)	Určuje, či bolo priradené heslo správcu.
Admin Password (Heslo správcu)	Umožňuje nastaviť heslo správcu.
System Password Status (Stav systémového hesla)	Určuje, či bolo priradené systémové heslo.
System Password (Systémové heslo)	Umožňuje nastaviť systémové heslo.
Password on Boot (Heslo počas zavádzania)	Povolenie alebo zakázanie overovania počas každého zavádzania systému.
Password Bypass (Vynechanie hesla)	Umožní vynechať heslá systému a pevného disku pri reštarte počítača. Po zapnutí vypnutého počítača však musíte zadať tieto heslá.
Password Change (Zmena hesla)	Povolenie alebo zakázanie možnosti zmeny hesla.
Computrace	Povoľuje alebo zakazuje funkciu Computrace v počítači.
HDD Password Configuration (Konfigurácia hesla pevných diskov)	Umožňuje nastaviť heslo na internom pevnom disku (HDD) počítača. Heslo pevného disku počítača je povolené aj vtedy, keď pevný disk nainštalujete do iného počítača.

Boot (Zavedenie)

Karta Boot (Zavedenie) umožní zmeniť postupnosť zavádzania systému.

Exit (Skončiť)

Táto časť umožňuje uložiť, zrušiť zmeny a načítať predvolené nastavenia pred ukončením programu Nastavenie systému.

[Späť na obsah](#)

[Späť na obsah](#)

Karta Bluetooth

Servisná príručka Dell™ Vostro™ 3700

⚠ VÝSTRAHA: Pred prácou vnútri počítača si prečítajte bezpečnostné pokyny, ktoré ste dostali s vaším počítačom. Ďalšie informácie o bezpečnosti a overených postupoch nájdete na stránke so zákonnými požiadavkami na adrese www.dell.com/regulatory_compliance.

Demontáž karty Bluetooth



1. Postupujte podľa pokynov uvedených v časti [Pred servisným úkonom v počítači](#).
2. Demontujte [batériu](#).
3. Demontujte [spodný kryt](#).
4. Demontujte [pevný disk](#).
5. Demontujte [optickú jednotku](#).
6. Demontujte [klávesnicu](#).
7. Demontujte [opierku dlani](#).
8. Demontujte [zvukovú dosku](#).
9. Zdvihnite kartu Bluetooth® nahor a smerom od zvukovej dosky.

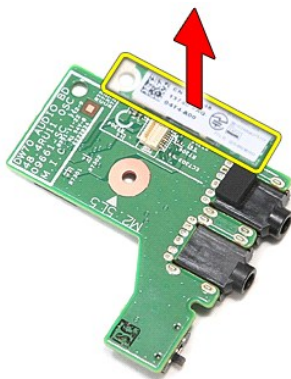

Inštalácia karty Bluetooth

Ak chcete nainštalovať kartu Bluetooth, vyššie uvedené kroky vykonajte v opačnom poradí.

[Späť na obsah](#)

[Späť na obsah](#)

Kamera

Servisná príručka Dell™ Vostro™ 3700

⚠ VÝSTRAHA: Pred prácou vnútri počítača si prečítajte bezpečnostné pokyny, ktoré ste dostali s vaším počítačom. Ďalšie informácie o bezpečnosti a overených postupoch nájdete na stránke so zákonnými požiadavkami na adrese www.dell.com/regulatory_compliance.

Demontáž kamery



1. Postupujte podľa pokynov uvedených v časti [Pred servisným úkonom v počítači](#).
2. Demontujte [batériu](#).
3. Demontujte [spodný kryt](#).
4. Demontujte [pevný disk](#).
5. Demontujte [optickú jednotku](#).
6. Demontujte [kartu siete Wireless Local Area Network \(WLAN\)](#).
7. Demontujte [klávesnicu](#).
8. Demontujte [opierku dlani](#).
9. Demontujte [zostavu displeja](#).
10. Demontujte [rám displeja](#).
11. Odstráňte pásku, ktorou je kamera upevnená k zostave displeja.

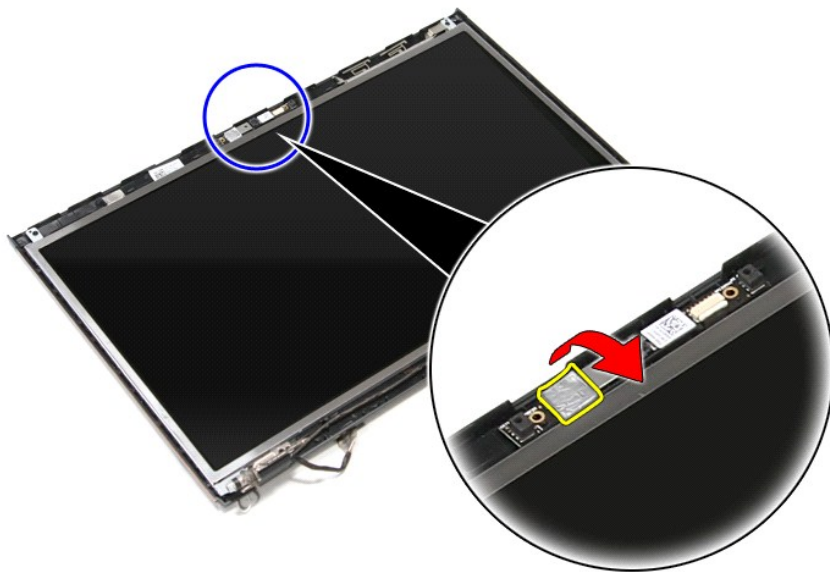

12. Odpojte kábel kamery od zostavy displeja.

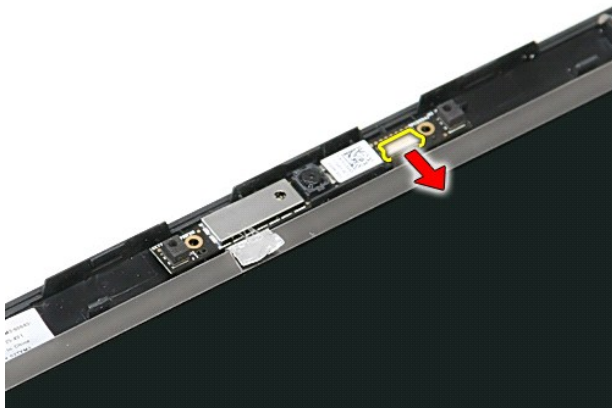

13. Zdvihnite kameru a vyberte ju z počítača.

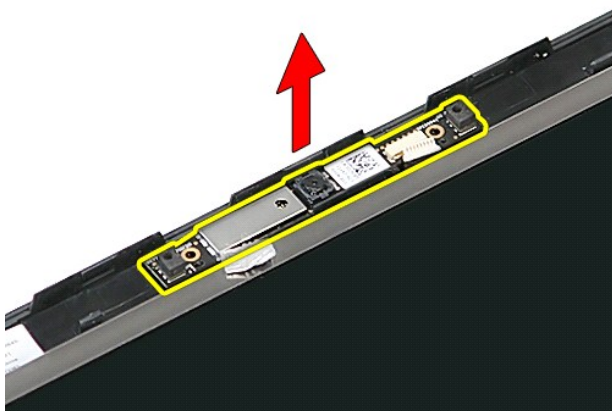

Inštalácia kamery

Ak chcete nainštalovať kameru, vyššie uvedené kroky vykonajte v opačnom poradí.

[Späť na obsah](#)

[Späť na obsah](#)

Gombíková batéria

Servisná príručka Dell™ Vostro™ 3700

⚠ VÝSTRAHA: Pred prácou vnútri počítača si prečítajte bezpečnostné pokyny, ktoré ste dostali s vaším počítačom. Ďalšie informácie o bezpečnosti a overených postupoch nájdete na stránke so zákonnými požiadavkami na adrese www.dell.com/regulatory_compliance.

Vybratie gombíkovej batérie



1. Postupujte podľa pokynov uvedených v časti [Pred servisným úkonom v počítači](#).
2. Demontujte [batériu](#).
3. Demontujte [spodný kryt](#).
4. Odpojte kábel gombíkovej batérie od systémovej dosky.

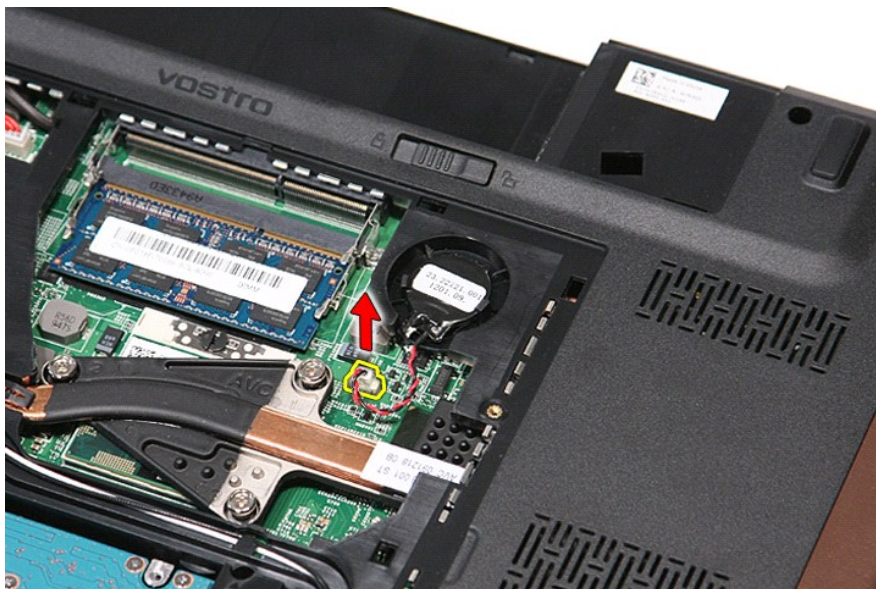

5. Opatrne odtiahnite od gombíkovej batérie západky, ktoré ju držia na systémovej doske.



6. Zdvihnite gombíkovú batériu a vyberte ju z počítača.



Vloženie gombíkovej batérie

Ak chcete založiť gombíkovú batériu, vyššie uvedené kroky vykonajte v opačnom poradí.

[Späť na obsah](#)





[Späť na obsah](#)

Diagnostika

Servisná príručka Dell™ Vostro™ 3700

- [Kontrolky stavu zariadenia](#)
- [Kontrolky stavu batérie](#)
- [Nabitie a celkový stav batérie](#)
- [Kontrolky stavu klávesnice](#)
- [Signalizácia chybových kódov pomocou diód LED](#)

Kontrolky stavu zariadenia

-  Rozsvieti sa po zapnutí počítača a bliká, keď sa počítač nachádza v režime riadenia napájania.
-  Rozsvieti sa vtedy, keď počítač načítava alebo zapisuje údaje.
-  Rozsvieti sa alebo bliká a ukazuje stav nabitia batérie.
-  Rozsvieti sa, ak je povolená bezdrôtová sieťová komunikácia.
-  Rozsvieti sa, ak je povolená karta s bezdrôtovou technológiou Bluetooth®. Ak chcete vypnúť iba funkciu technológie bezdrôtovej komunikácie Bluetooth, pravým tlačidlom kliknite na ikonu na paneli úloh a vyberte položku **Vypnúť bezdrôtový prenos Bluetooth**.

Kontrolky stavu batérie

Ak je počítač pripojený do elektrickej zásuvky, kontrolka batérie funguje takto:

- 1 **Striedavo blikajúca žltá a modrá kontrolka** — k laptopu ste pripojili nepovolený alebo nepodporovaný napájací adaptér, ktorý nevyrobila spoločnosť Dell.
- 1 **Striedavo blikajúca žltá kontrolka a rozsvietená modrá kontrolka** — dočasné zlyhanie batérie s pripojeným napájacím adaptérom.
- 1 **Trvalo svietiacia žltá kontrolka** — závažné zlyhanie batérie s pripojeným napájacím adaptérom.
- 1 **Svetlo vypnuté** — batéria je v režime úplného nabitia a napájací adaptér je pripojený.
- 1 **Modrá kontrolka svieti** — batéria je v režime napájania s pripojeným napájacím adaptérom.



Nabitie a celkový stav batérie

Ak chcete overiť stav nabitia batérie, stlačte a uvoľnite stavové tlačidlo na ukazovateli nabitia batérie, aby sa rozsvietili kontrolky stavu nabitia batérie. Každá kontrolka predstavuje približne 20 percent celkového nabitia batérie. Ak sa napríklad rozsvietia štyri kontrolky, batéria je nabitá na 80 %. Ak sa nerozsvietia žiadna kontrolka, batéria je vybitá.

Ak chcete skontrolovať celkový stav batérie pomocou ukazovateľa nabitia, stlačte a najmenej na 3 sekundy podržte stavové tlačidlo na ukazovateli stavu batérie. Ak sa nerozsvietia žiadna kontrolka, batéria je v dobrom stave a ostáva viac než 80 % pôvodnej kapacity nabitia. Čím viac kontroliek sa rozsvieti, tým je stav batérie horší. Ak sa rozsvietia päť kontroliek, znamená to, že batéria je nabitá na menej než 60 % pôvodnej kapacity nabitia a mali by ste zvážiť výmenu batérie.

Kontrolky stavu klávesnice



Zelené kontrolky nad klávesnicou poskytujú tieto informácie:

-  Rozsvieti sa, ak je povolená číselná klávesnica.
-  Rozsvieti sa, ak je povolená funkcia veľkých písmen.
-  Rozsvieti sa, ak je povolená funkcia Scroll Lock.

Signalizácia chybových kódov pomocou diód LED

V nasledujúcej tabuľke sú uvedené možné kódy diód LED, ktoré sa môžu zobrazovať, keď váš počítač nie je schopný nevykonávať samokontrolu po zapnutí.

Vzhľad	Popis	Ďalší krok
 SVIETI – BLIKÁ – BLIKÁ	Nie sú nainštalované žiadne moduly SODIMM.	<ol style="list-style-type: none">1. Nainštalujte podporované pamäťové moduly.2. Ak je pamäť už nainštalovaná, znova ich vložte do jednotlivých zásuviek (vždy po jednom).3. Pokúste sa použiť overenú dobrú pamäť z iného počítača alebo vymeňte pamäť.4. Vymeňte systémovú dosku.
BLIKÁ – SVIETI – SVIETI		

	Chyba systémovej dosky	<ol style="list-style-type: none"> 1. Nainštalujte procesor znova. 2. Vymeňte systémovú dosku. 3. Vymeňte procesor.
<p style="text-align: center;">BLIKÁ – SVIETI – BLIKÁ</p> 	Chyba zobrazovacieho panela	<ol style="list-style-type: none"> 1. Opätovne pripojte kábel displeja. 2. Nainštalujte zobrazovací panel. 3. Vymeňte video kartu alebo systémovú dosku.
<p style="text-align: center;">NESVIETI – BLIKÁ – NESVIETI</p> 	Chyba kompatibility pamäte	<ol style="list-style-type: none"> 1. Nainštalujte kompatibilné pamäťové moduly. 2. Ak sú nainštalované dva moduly, jeden z nich odpojte a vykonajte test. Vyskúšajte druhý modul v rovnakej zásuvke a vykonajte test. Vykonajte test druhej zásuvky s obidvomi modulmi. 3. Vymeňte pamäť. 4. Vymeňte systémovú dosku.
<p style="text-align: center;">SVIETI – BLIKÁ – SVIETI</p> 	Pamäť bola zistená, ale vyskytujú sa v nej chyby.	<ol style="list-style-type: none"> 1. Znova nainštalujte pamäť. 2. Ak sú nainštalované dva moduly, jeden z nich odpojte a vykonajte test. Vyskúšajte druhý modul v rovnakej zásuvke a vykonajte test. Vykonajte test druhej zásuvky s obidvomi modulmi. 3. Vymeňte pamäť. 4. Vymeňte systémovú dosku.
<p style="text-align: center;">NESVIETI – BLIKÁ – BLIKÁ</p> 	Chyba modemu	<ol style="list-style-type: none"> 1. Znova nainštalujte modem. 2. Vymeňte modem. 3. Vymeňte systémovú dosku.
<p style="text-align: center;">BLIKÁ – BLIKÁ – BLIKÁ</p> 	Chyba systémovej dosky	<ol style="list-style-type: none"> 1. Vymeňte systémovú dosku.
<p style="text-align: center;">BLIKÁ – BLIKÁ – NESVIETI</p> 	Chyba voliteľnej pamäte ROM	<ol style="list-style-type: none"> 1. Znova nainštalujte zariadenie. 2. Vymeňte zariadenie. 3. Vymeňte systémovú dosku.
<p style="text-align: center;">NESVIETI – SVIETI – NESVIETI</p> 	Chyba pamäťového zariadenia	<ol style="list-style-type: none"> 1. Znova nainštalujte pevný disk a optickú jednotku. 2. Vykonajte test počítača – osobitne s pevným diskom a osobitne s optickou jednotkou. 3. Vymeňte zariadenie, ktoré spôsobuje zlyhanie. 4. Vymeňte systémovú dosku.
<p style="text-align: center;">BLIKÁ – BLIKÁ – SVIETI</p> 	Chyba grafickej karty	<ol style="list-style-type: none"> 1. Vymeňte systémovú dosku.

[Späť na obsah](#)

[Späť na obsah](#)

Zostava displeja

Servisná príručka Dell™ Vostro™ 3700

⚠ VÝSTRAHA: Pred prácou vnútri počítača si prečítajte bezpečnostné pokyny, ktoré ste dostali s vaším počítačom. Ďalšie informácie o bezpečnosti a overených postupoch nájdete na stránke so zákonnými požiadavkami na adrese www.dell.com/regulatory_compliance.

Demontáž zostavy displeja



1. Postupujte podľa pokynov uvedených v časti [Pred servisným úkonom v počítači](#).
2. Demontujte [batériu](#).
3. Demontujte [spodný kryt](#).
4. Demontujte [kartu siete Wireless Local Area Network \(WLAN\)](#).
5. Demontujte [pevný disk](#).
6. Demontujte [optickú jednotku](#).
7. Demontujte [klávesnicu](#).
8. Demontujte [opierku dlani](#).
9. Prevráťte počítač a uvoľnite káble antény z vodiacich úchytiek v počítači.

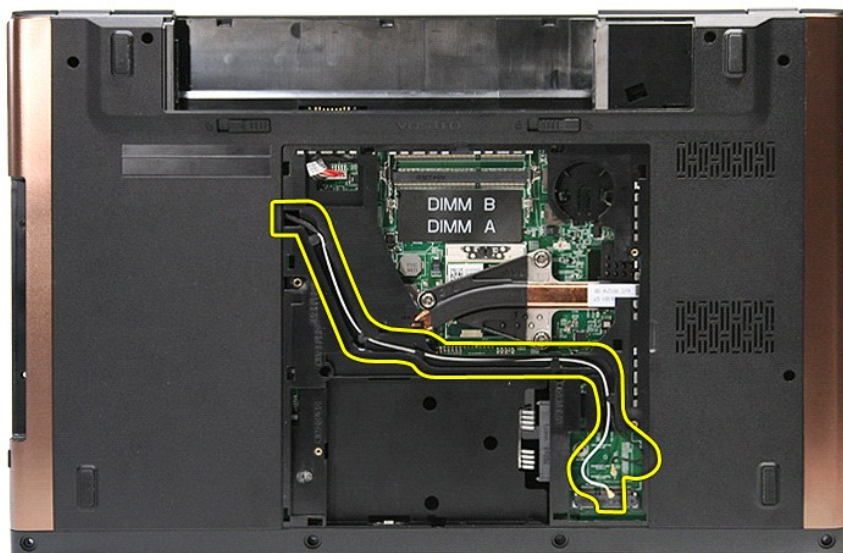

10. S pravou stranou počítača nahor odpojte kábel displeja z konektora na systémovej doske.

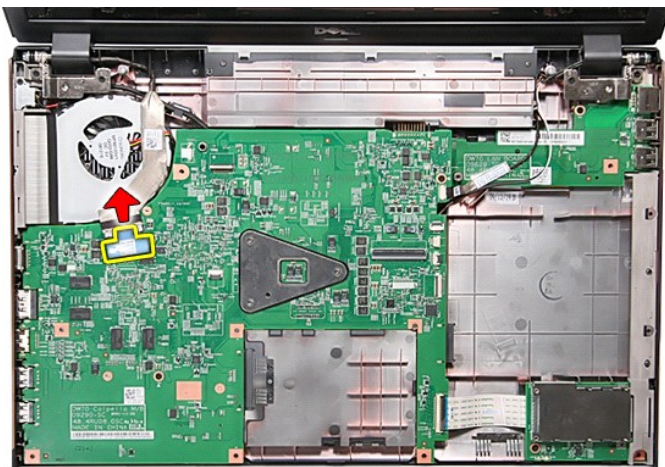

11. Odpojte káble antény od konektorov na systémovej doske.

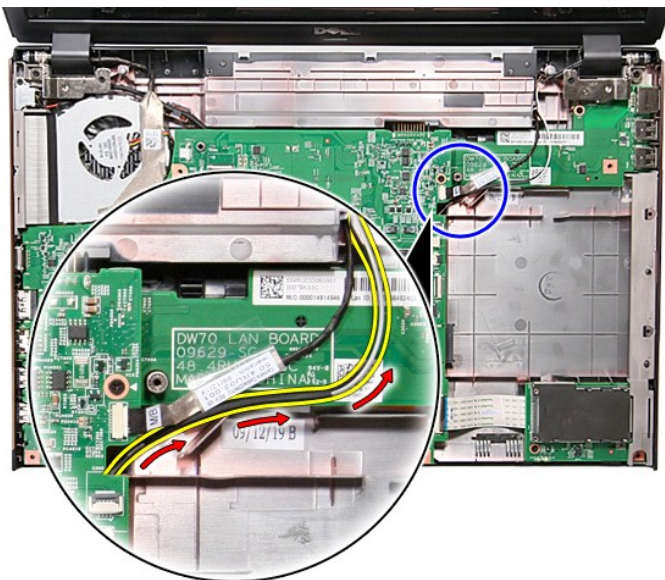

12. Odpojte kábel kamery od konektora na systémovej doske.

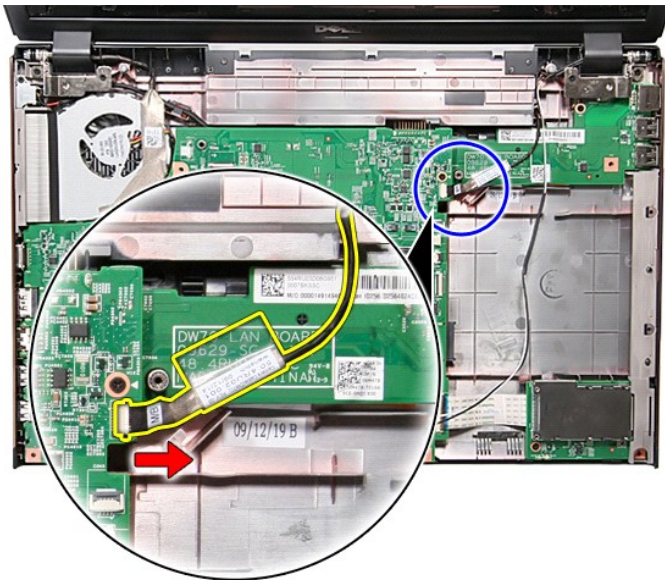

13. Odsrutkujte skrutky, ktoré upevňujú zostavu displeja k počítaču.

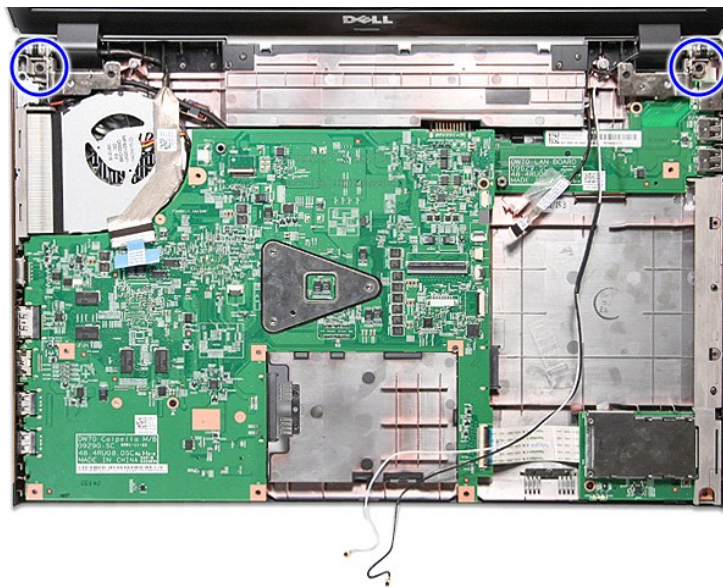

14. Zdvihnite zostavu displeja a vyberte ju od počítača.

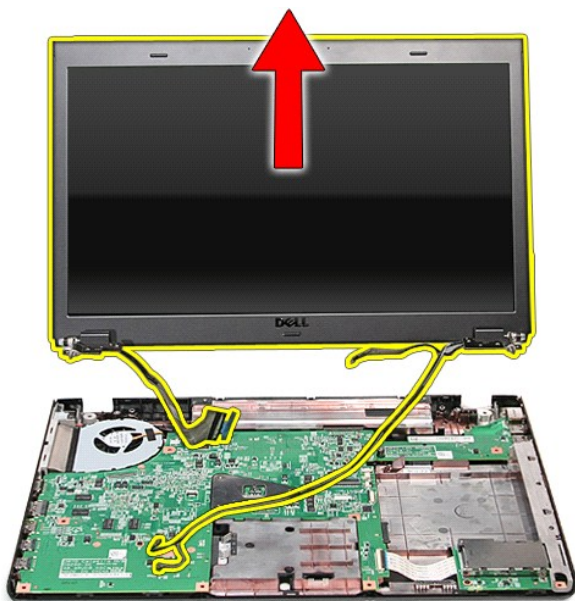

Inštalácia zostavy displeja

Ak chcete nainštalovať panel displeja, vyššie uvedené kroky vykonajte v opačnom poradí.

[Späť na obsah](#)

[Späť na obsah](#)

Rám karty ExpressCard

Servisná príručka Dell™ Vostro™ 3700

⚠ VÝSTRAHA: Pred prácou vnútri počítača si prečítajte bezpečnostné pokyny, ktoré ste dostali s vaším počítačom. Ďalšie informácie o bezpečnosti a overených postupoch nájdete na stránke so zákonnými požiadavkami na adrese www.dell.com/regulatory_compliance.

Demontáž rámu karty ExpressCard



1. Postupujte podľa pokynov uvedených v časti [Pred servisným úkonom v počítači](#).
2. Demontujte [batériu](#).
3. Demontujte [spodný kryt](#).
4. Demontujte [pevný disk](#).
5. Demontujte [optickú jednotku](#).
6. Demontujte [klávesnicu](#).
7. Demontujte [opierku dlani](#).
8. Demontujte kartu [ExpressCard](#) (ak sa používa).
9. Odskrutkujte skrutku, ktorou je pripevnený rám karty ExpressCard k počítaču.



10. Otvorte svorku, ktorou je zaistený kábel rámu karty ExpressCard v konektore na systémovej doske.

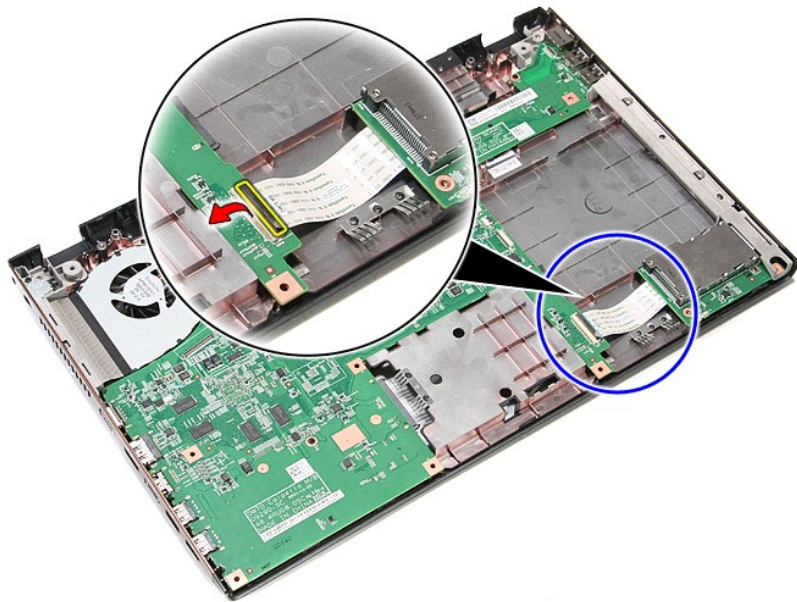

11. Odpojte kábel rámu ExpressCard od konektora na systémovej doske.

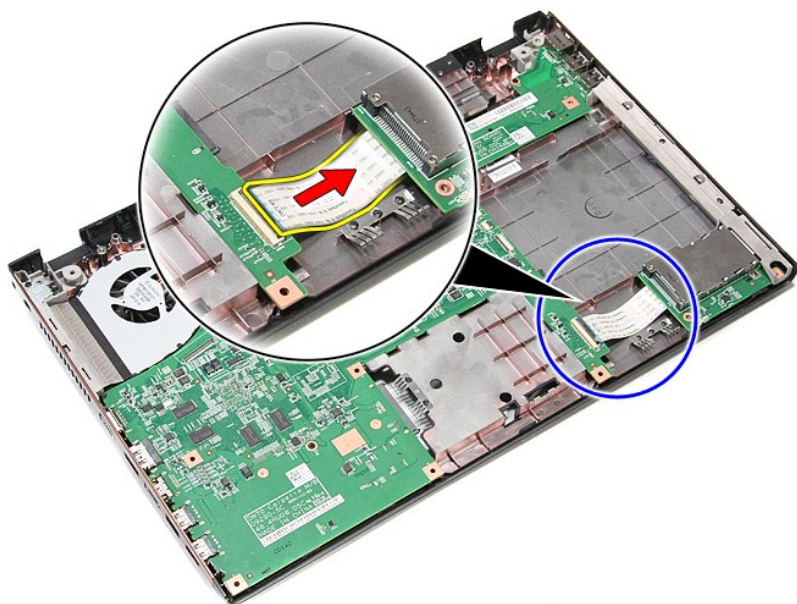

12. Zdvihnite rám karty ExpressCard nahor smerom od počítača.

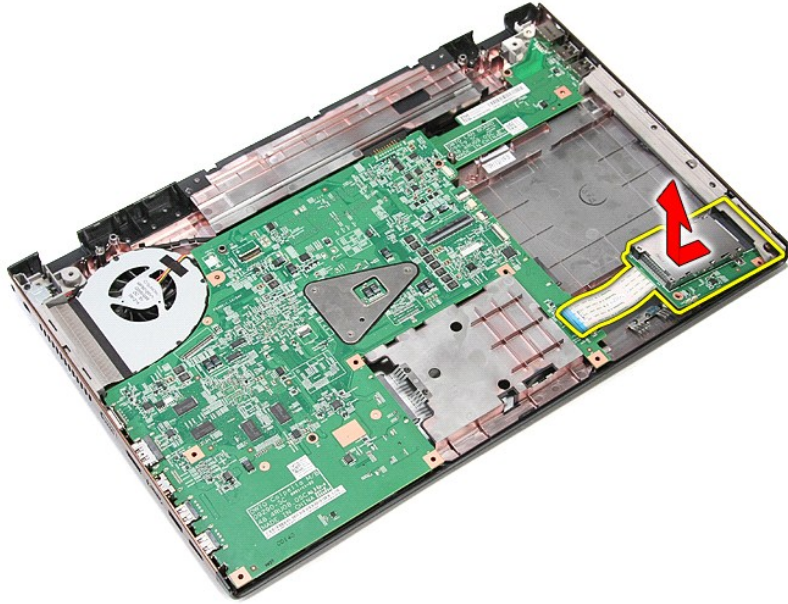

Inštalácia rámu karty ExpressCard

Ak chcete nainštalovať rám karty ExpressCard, vyššie uvedené kroky vykonajte v opačnom poradí.

[Späť na obsah](#)

[Späť na obsah](#)

ExpressCard

Servisná príručka Dell™ Vostro™ 3700

⚠ VÝSTRAHA: Pred prácou vnútri počítača si prečítajte bezpečnostné pokyny, ktoré ste dostali s vaším počítačom. Ďalšie informácie o bezpečnosti a overených postupoch nájdete na stránke so zákonnými požiadavkami na adrese www.dell.com/regulatory_compliance.

Odpojenie karty ExpressCard



1. Postupujte podľa pokynov uvedených v časti [Pred servisným úkonom v počítači](#).
2. Zatláčením na kartu ExpressCard uvoľníte kartu z počítača.



3. Vysuňte kartu ExpressCard von z počítača.



Inštalácia karty ExpressCard

Ak chcete nainštalovať kartu ExpressCard, vyššie uvedené kroky vykonajte v opačnom poradí.

[Späť na obsah](#)

[Späť na obsah](#)

Pevný disk

Servisná príručka Dell™ Vostro™ 3700

⚠ VÝSTRAHA: Pred prácou vnútri počítača si prečítajte bezpečnostné pokyny, ktoré ste dostali s vaším počítačom. Ďalšie informácie o bezpečnosti a overených postupoch nájdete na stránke so zákonnými požiadavkami na adrese www.dell.com/regulatory_compliance.

Demontáž pevného disku



1. Postupujte podľa pokynov uvedených v časti [Pred servisným úkonom v počítači](#).
2. Demontujte [batériu](#).
3. Demontujte [spodný kryt](#).
4. Odskrutkujte skrutku, ktorou je zostava pevného disku pripevnená k počítaču.



5. Posuňte zostavu pevného disku smerom k strednej časti počítača, nadvihnite ju a vyberte ju z počítača.

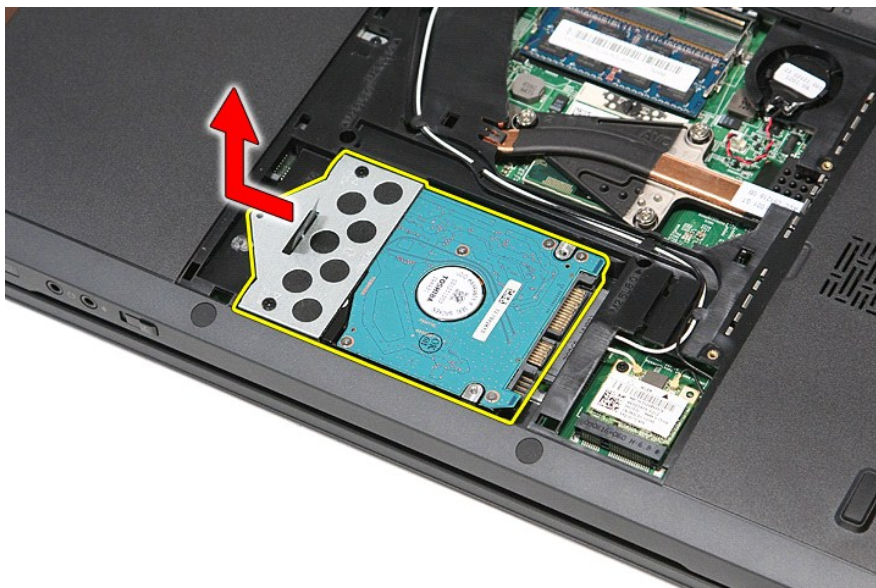

6. Vyberte skrutky, ktoré upevňujú konzolu pevného disku k pevnému disku.



7. Nadvihnite konzolu pevného disku a vyberte ju zo zostavy pevného disku.

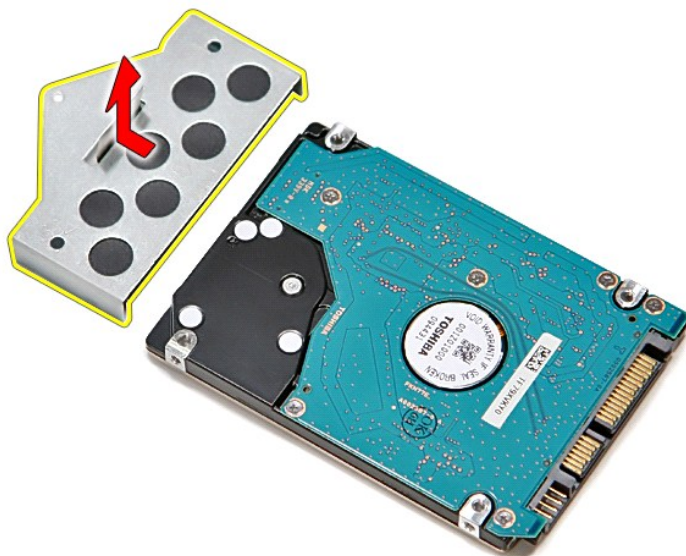

Inštalácia pevného disku

Ak chcete znova namontovať pevný disk, vyššie uvedené kroky vykonajte v opačnom poradí.

[Späť na obsah](#)

[Späť na obsah](#)

Chladič a ventilátor

Servisná príručka Dell™ Vostro™ 3700

⚠ VÝSTRAHA: Pred prácou vnútri počítača si prečítajte bezpečnostné pokyny, ktoré ste dostali s vaším počítačom. Ďalšie informácie o bezpečnosti a overených postupoch nájdete na stránke so zákonnými požiadavkami na adrese www.dell.com/regulatory_compliance.

Demontáž chladiča a ventilátora



1. Postupujte podľa pokynov uvedených v časti [Pred servisným úkonom v počítači](#).
2. Demontujte [batériu](#).
3. Demontujte [spodný kryt](#).
4. Vyberte [gombíkovú batériu](#).
5. Demontujte [pevný disk](#).
6. Demontujte [optickú jednotku](#).
7. Demontujte [kartu siete Wireless Local Area Network \(WLAN\)](#).
8. Demontujte [klávesnicu](#).
9. Demontujte [opierku dlaní](#).
10. Demontujte [zostavu displeja](#).
11. Demontujte [rám karty ExpressCard](#).
12. Demontujte [systémovú dosku](#).
13. Odpojte kábel ventilátora od konektora na systémovej doske.

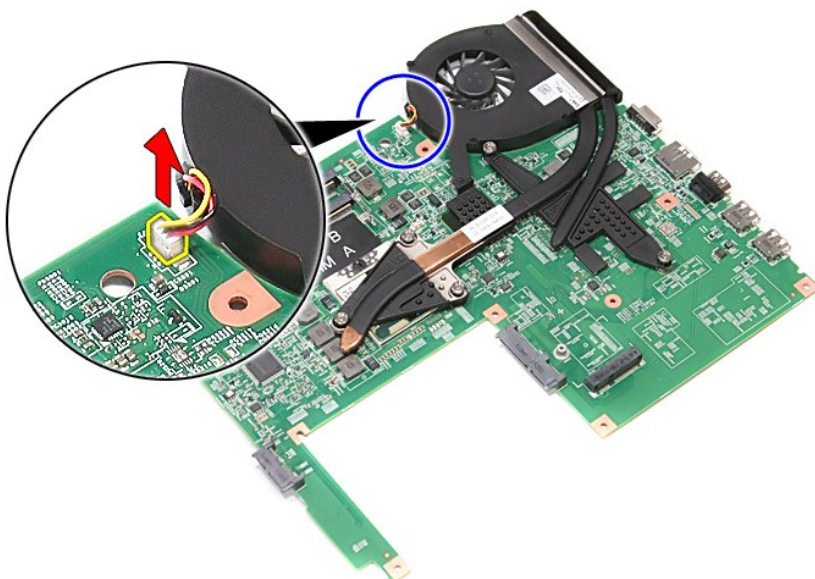

14. Povoľte skrutky, ktoré upevňujú chladič a ventilátor k systémovej doske.



15. Zdvihnite chladič a ventilátor nahor a smerom od systémovej dosky.

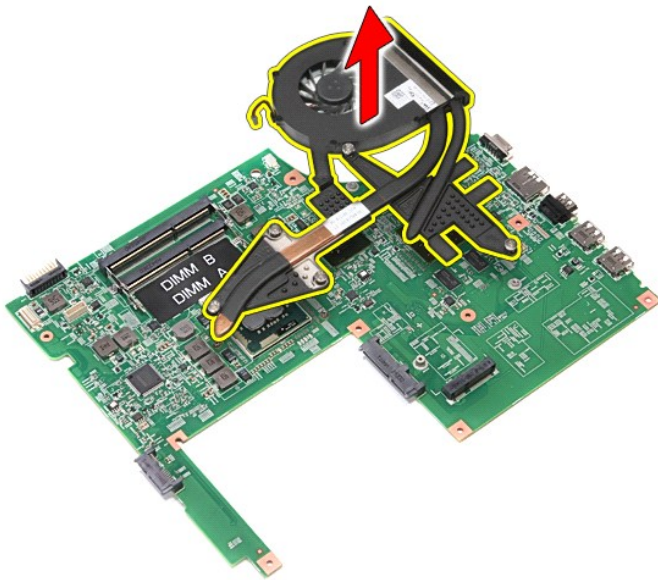

Inštalácia chladiča a ventilátora

Ak chcete nainštalovať chladič a ventilátor, vyššie uvedené kroky vykonajte v opačnom poradí.

[Späť na obsah](#)

[Späť na obsah](#)

Vstupno-výstupná doska

Servisná príručka Dell™ Vostro™ 3700

⚠ VÝSTRAHA: Pred prácou vnútri počítača si prečítajte bezpečnostné pokyny, ktoré ste dostali s vaším počítačom. Ďalšie informácie o bezpečnosti a overených postupoch nájdete na stránke so zákonnými požiadavkami na adrese www.dell.com/regulatory_compliance.

Demontáž vstupno-výstupnej dosky



1. Postupujte podľa pokynov uvedených v časti [Pred servisným úkonom v počítači](#).
2. Demontujte [batériu](#).
3. Demontujte [spodný kryt](#).
4. Vyberte [gombíkovú batériu](#).
5. Demontujte [pevný disk](#).
6. Demontujte [optickú jednotku](#).
7. Demontujte [kartu siete Wireless Local Area Network \(WLAN\)](#).
8. Demontujte [klávesnicu](#).
9. Demontujte [opierku dlani](#).
10. Demontujte [zostavu displeja](#).
11. Demontujte [rám karty ExpressCard](#).
12. Demontujte [systémovú dosku](#).
13. Odskrutkujte skrutku, ktorá upevňuje vstupno-výstupnú dosku k počítaču.

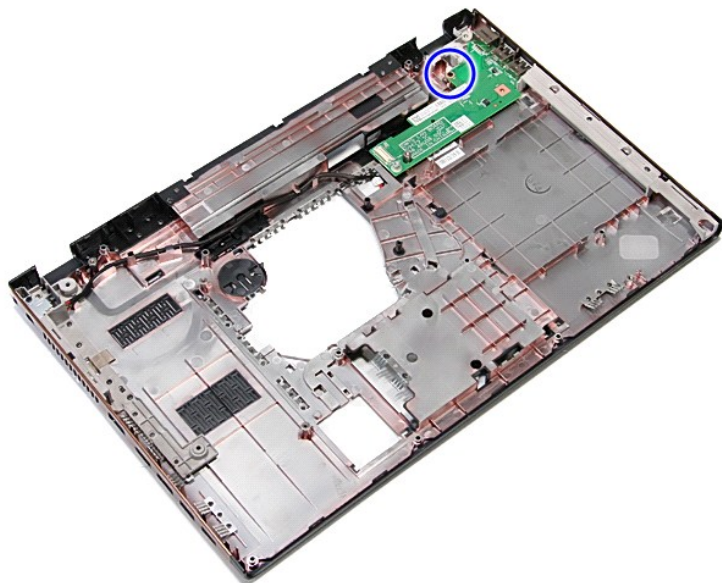

14. Vyberte vstupno-výstupnú dosku a prevráťte ju.

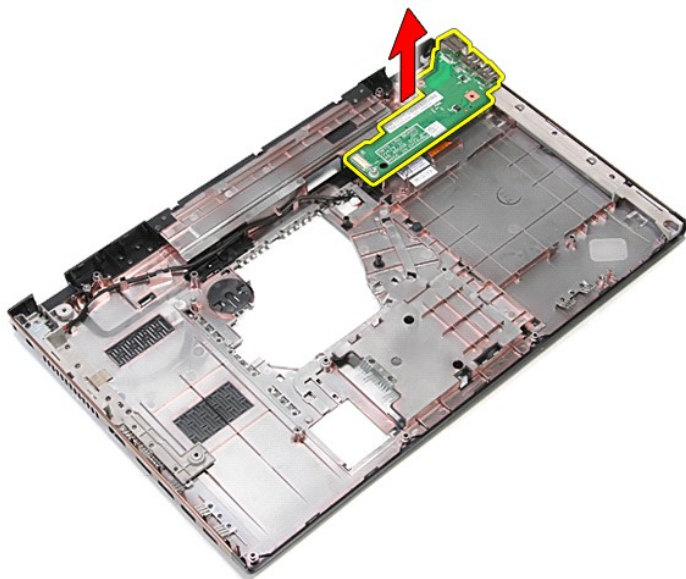

Inštalácia vstupno-výstupnej dosky

Ak chcete nainštalovať vstupno-výstupnú dosku, vyššie uvedené kroky vykonajte v opačnom poradí.

[Späť na obsah](#)

[Späť na obsah](#)

Klávesnica

Servisná príručka Dell™ Vostro™ 3700

⚠ VÝSTRAHA: Pred prácou vnútri počítača si prečítajte bezpečnostné pokyny, ktoré ste dostali s vaším počítačom. Ďalšie informácie o bezpečnosti a overených postupoch nájdete na stránke so zákonnými požiadavkami na adrese www.dell.com/regulatory_compliance.

Demontáž klávesnice



1. Postupujte podľa pokynov uvedených v časti [Pred servisným úkonom v počítači](#).
2. Demontujte [bateriu](#).
3. Položte počítač na bočnú stranu tak, aby pravá strana smerovala nahor.
4. Pomocou malého plastového rydla zatlačte na západky a páčením uvoľnite klávesnicu.



5. Vyberte klávesnicu a prevráťte ju.



6. Opatrne otvorte svorku a uvoľnite kábel klávesnice.

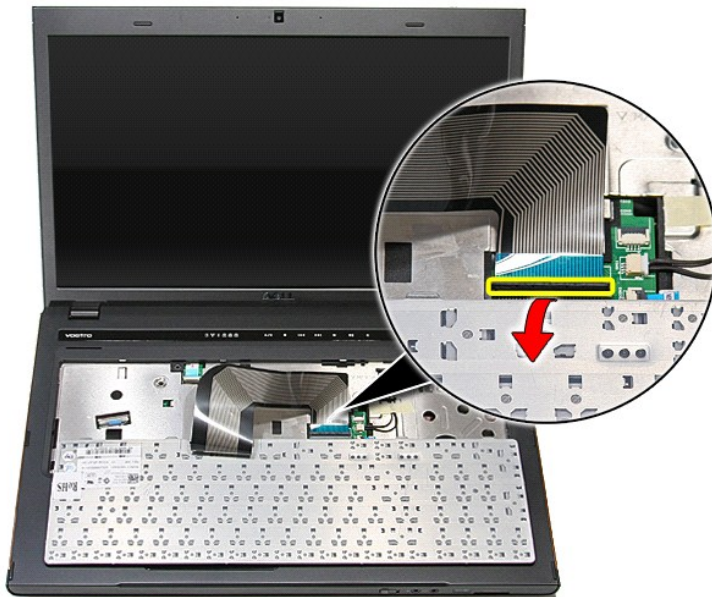

7. Odpojte kábel klávesnice od konektora na systémovej doske a vyberte klávesnicu z počítača.

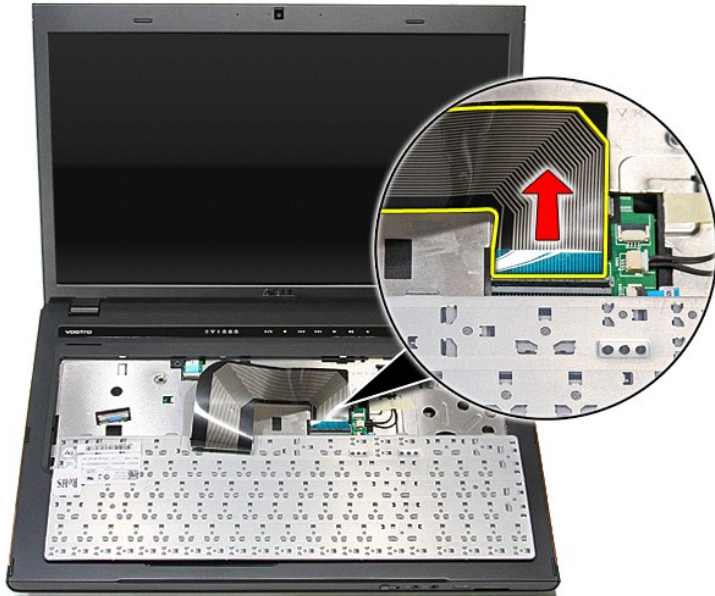

Inštalácia klávesnice

Ak chcete nainštalovať klávesnicu, vyššie uvedené kroky vykonajte v opačnom poradí.

[Späť na obsah](#)

[Späť na obsah](#)

Rám displeja

Servisná príručka Dell™ Vostro™ 3700

⚠ VÝSTRAHA: Pred prácou vnútri počítača si prečítajte bezpečnostné pokyny, ktoré ste dostali s vaším počítačom. Ďalšie informácie o bezpečnosti a overených postupoch nájdete na stránke so zákonnými požiadavkami na adrese www.dell.com/regulatory_compliance.

Demontáž rámu displeja



1. Postupujte podľa pokynov uvedených v časti [Pred servisným úkonom v počítači](#).
2. Demontujte [batériu](#).
3. Demontujte [spodný kryt](#).
4. Demontujte [pevný disk](#).
5. Demontujte [optickú jednotku](#).
6. Demontujte [kartu siete Wireless Local Area Network \(WLAN\)](#).
7. Demontujte [klávesnicu](#).
8. Demontujte [opierku dlani](#).
9. Demontujte [zostavu displeja](#).
10. Plastové rydlo zasunúť pod rám displeja a opatrne ho vypäčte zo zostavy displeja.

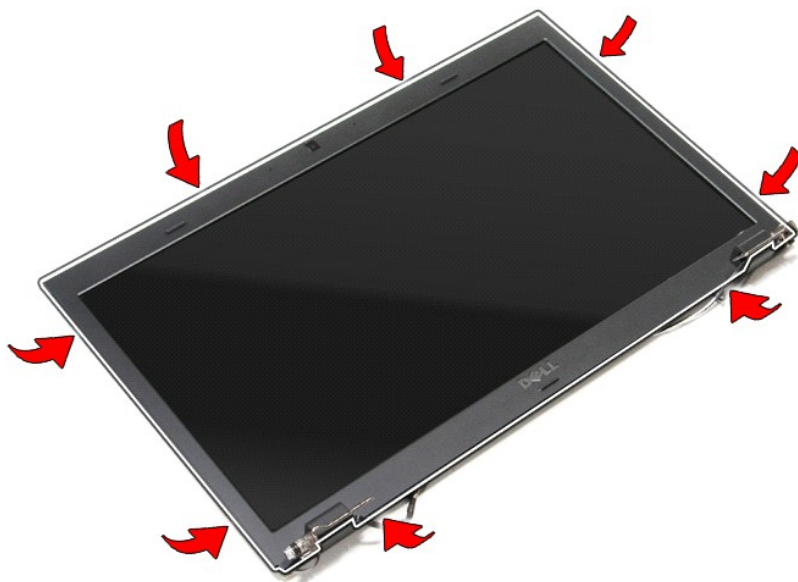

11. Zdvihnute rám displeja a odstráňte ho zo zostavy displeja.

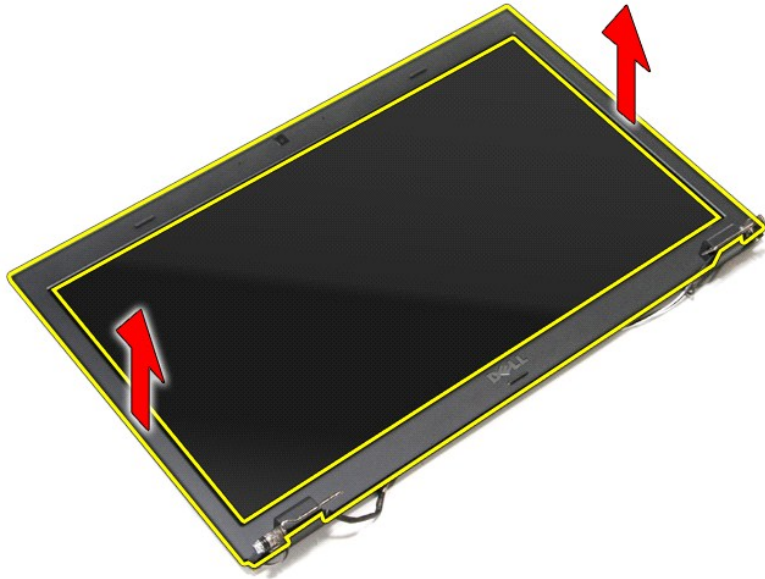

Inštalácia rámu displeja

Ak chcete nainštalovať rám displeja, vyššie uvedené kroky vykonajte v opačnom poradí.

[Späť na obsah](#)

[Späť na obsah](#)

Závesy displeja

Servisná príručka Dell™ Vostro™ 3700

⚠ VÝSTRAHA: Pred prácou vnútri počítača si prečítajte bezpečnostné pokyny, ktoré ste dostali s vaším počítačom. Ďalšie informácie o bezpečnosti a overených postupoch nájdete na stránke so zákonnými požiadavkami na adrese www.dell.com/regulatory_compliance.

Demontáž závesov displeja



1. Postupujte podľa pokynov uvedených v časti [Pred servisným úkonom v počítači](#).
2. Demontujte [batériu](#).
3. Demontujte [spodný kryt](#).
4. Demontujte [pevný disk](#).
5. Demontujte [optickú jednotku](#).
6. Demontujte [kartu siete Wireless Local Area Network \(WLAN\)](#).
7. Demontujte [klávesnicu](#).
8. Demontujte [opierku dlaní](#).
9. Demontujte [zostavu displeja](#).
10. Demontujte [panel displeja](#).
11. Odskrutkujte skrutky, ktorými sú závesy displeja pripevnené ku krytu displeja.



12. Demontujte závesy displeja z krytu displeja.

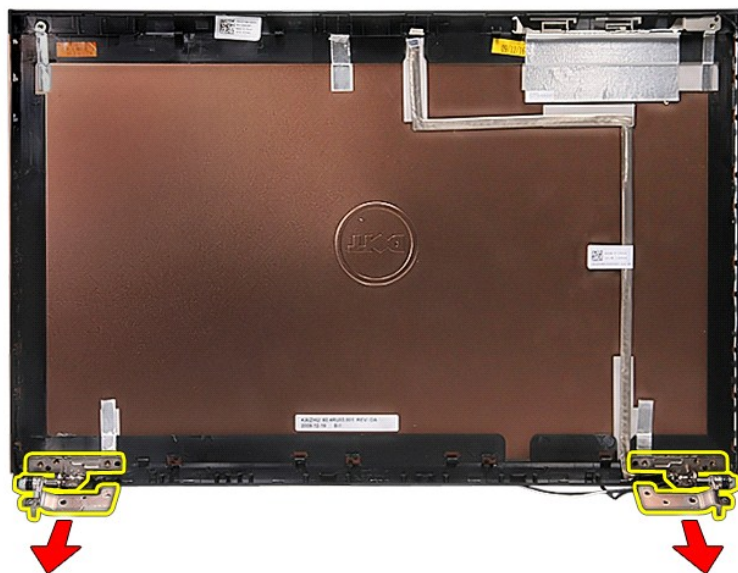

Inštalácia závesov displeja

Ak chcete znovu namontovať závesy displeja, vyššie uvedené kroky vykonajte v opačnom poradí.

[Späť na obsah](#)

[Späť na obsah](#)

Panel displeja

Servisná príručka Dell™ Vostro™ 3700

⚠ VÝSTRAHA: Pred prácou vnútri počítača si prečítajte bezpečnostné pokyny, ktoré ste dostali s vaším počítačom. Ďalšie informácie o bezpečnosti a overených postupoch nájdete na stránke so zákonnými požiadavkami na adrese www.dell.com/regulatory_compliance.

Demontáž panela displeja

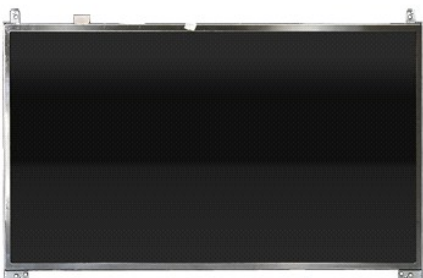

1. Postupujte podľa pokynov uvedených v časti [Pred servisným úkonom v počítači](#).
2. Demontujte [batériu](#).
3. Demontujte [spodný kryt](#).
4. Demontujte [pevný disk](#).
5. Demontujte [optickú jednotku](#).
6. Demontujte [kartu siete Wireless Wide Area Network \(WLAN\)](#).
7. Demontujte [klávesnicu](#).
8. Demontujte [opierku dlani](#).
9. Demontujte [zostavu displeja](#).
10. Demontujte [rám displeja](#).
11. Odskrutkujte skrutky, ktorými je panel displeja pripevnený k zostave displeja.

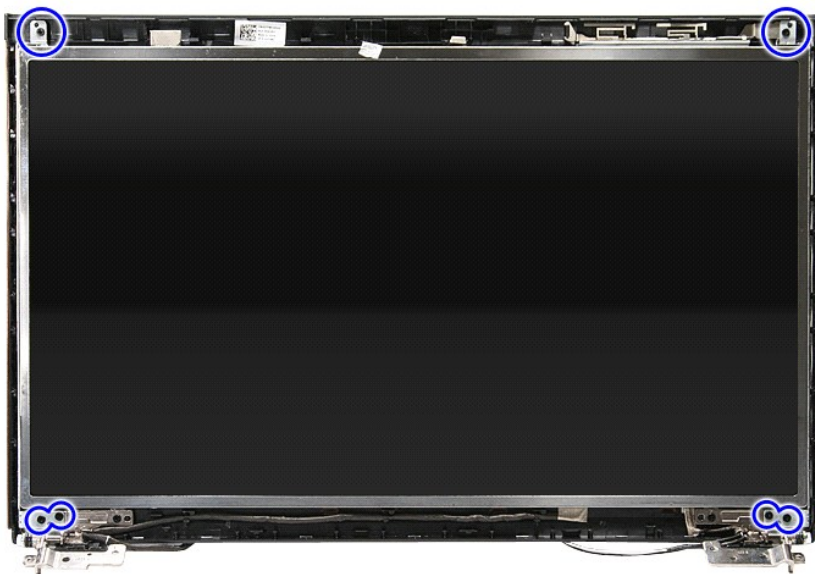

12. Uvoľnite kábel displeja zo závesu na ľavej strane panela displeja.

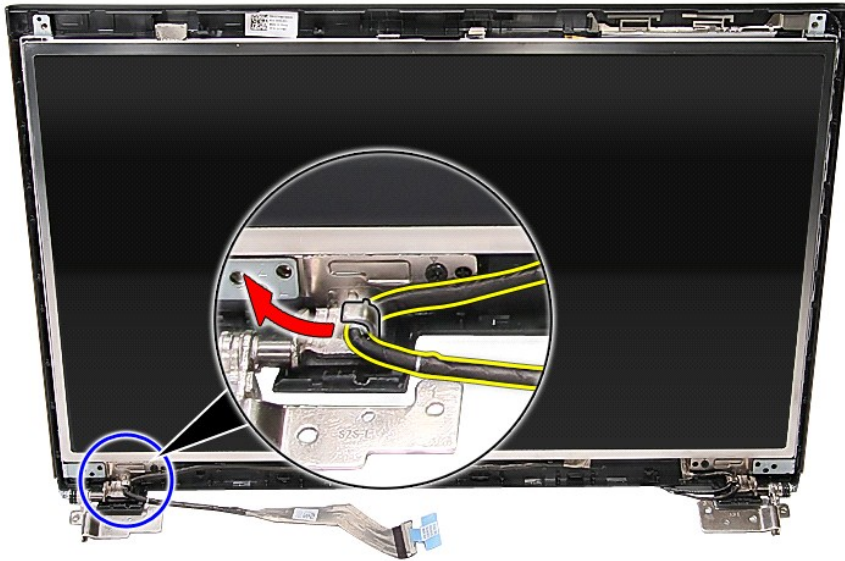

13. Opatrne vyberte panel displeja zo zostavy displeja.

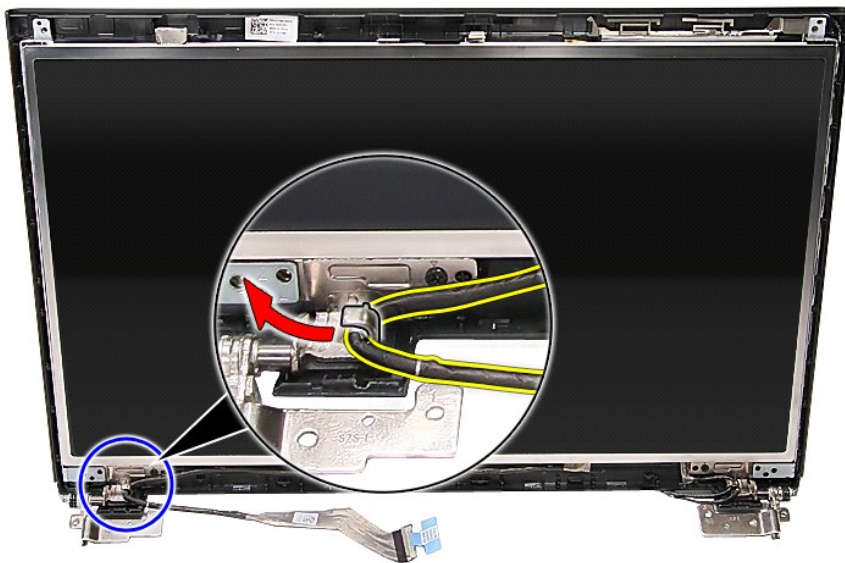

14. Zdvihnite panel displeja spolu so závesmi a vyberte ju zo zostavy displeja.

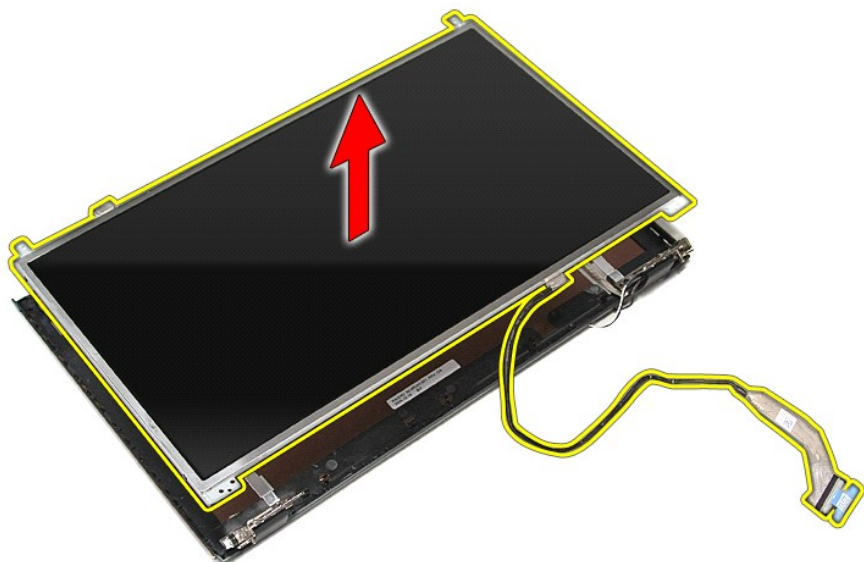

15. Odstráňte pásku, ktorou je kábel displeja uchytený k panelu displeja.

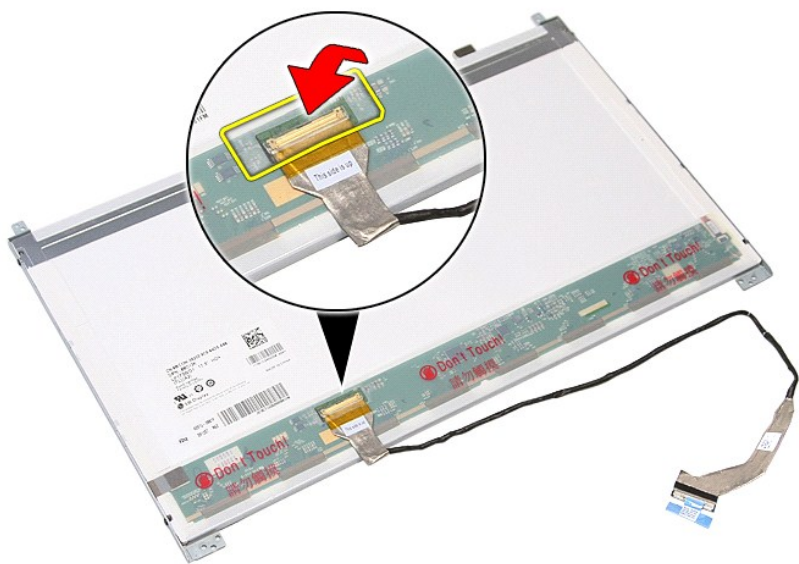

16. Odpojte kábel displeja od konektora na paneli displeja.

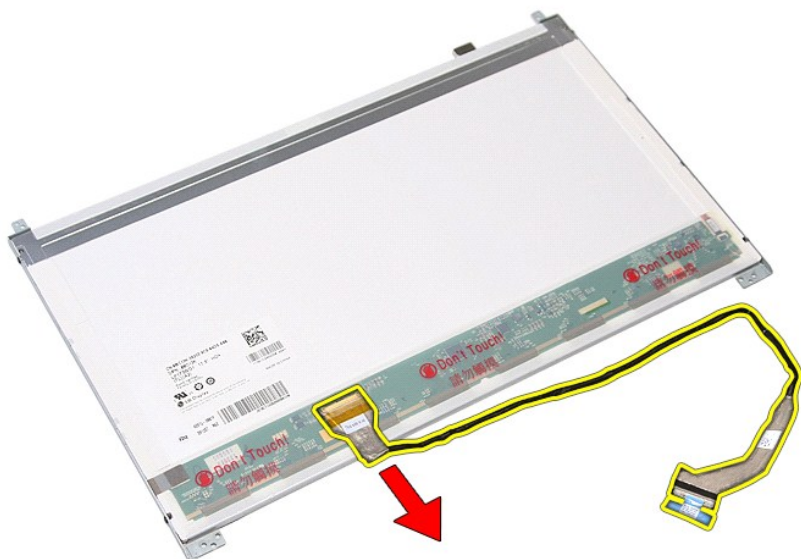

17. Odskrutkujte skrutky, ktoré zaisťujú konzoly displeja na paneli displeja a demontujte konzoly z panela displeja.



Inštalácia panela displeja

Ak chcete nainštalovať panel displeja, vyššie uvedené kroky vykonajte v opačnom poradí.

[Späť na obsah](#)

[Späť na obsah](#)

Pamäť

Servisná príručka Dell™ Vostro™ 3700

⚠ VÝSTRAHA: Pred prácou vnútri počítača si prečítajte bezpečnostné pokyny, ktoré ste dostali s vaším počítačom. Ďalšie informácie o bezpečnosti a overených postupoch nájdete na stránke so zákonnými požiadavkami na adrese www.dell.com/regulatory_compliance.

Demontáž pamäťových modulov



1. Postupujte podľa pokynov uvedených v časti [Pred servisným úkonom v počítači](#).
2. Demontujte [batériu](#).
3. Demontujte [spodný kryt](#).
4. Roztiahnutím príchytiek pamäte uvoľnite pamäťový modul.



5. Vyberte pamäťový modul z konektora na systémovej doske.



Inštalácia pamäťových modulov

Ak chcete znovu namontovať pamäťové moduly, vyššie uvedené kroky vykonajte v opačnom poradí.

[Späť na obsah](#)

[Späť na obsah](#)

Pamäťová karta

Servisná príručka Dell™ Vostro™ 3700

⚠ VÝSTRAHA: Pred prácou vnútri počítača si prečítajte bezpečnostné pokyny, ktoré ste dostali s vaším počítačom. Ďalšie informácie o bezpečnosti a overených postupoch nájdete na stránke so zákonnými požiadavkami na adrese www.dell.com/regulatory_compliance.

Vybratie pamäťovej karty



1. Postupujte podľa pokynov uvedených v časti [Pred servisným úkonom v počítači](#).
2. Zatláčením na pamäťovú kartu ju uvoľníte z počítača.



3. Vysuňte pamäťovú kartu a vyberte ju z počítača.

Vloženie pamäťovej karty

Ak chcete vložiť pamäťovú kartu, vyššie uvedené kroky vykonajte v opačnom poradí.

[Späť na obsah](#)

[Späť na obsah](#)

Optická jednotka

Servisná príručka Dell™ Vostro™ 3700

⚠ VÝSTRAHA: Pred prácou vnútri počítača si prečítajte bezpečnostné pokyny, ktoré ste dostali s vaším počítačom. Ďalšie informácie o bezpečnosti a overených postupoch nájdete na stránke so zákonnými požiadavkami na adrese www.dell.com/regulatory_compliance.

Demontáž optickej jednotky



1. Postupujte podľa pokynov uvedených v časti [Pred servisným úkonom v počítači](#).
2. Demontujte [batériu](#).
3. Demontujte [spodný kryt](#).
4. Odskrutkujte skrutku, ktorou je pripevnená optická jednotka k počítaču.



5. Pomocou skrutkovača opatrne vypáčte optickú jednotku a vyberte ju z počítača.

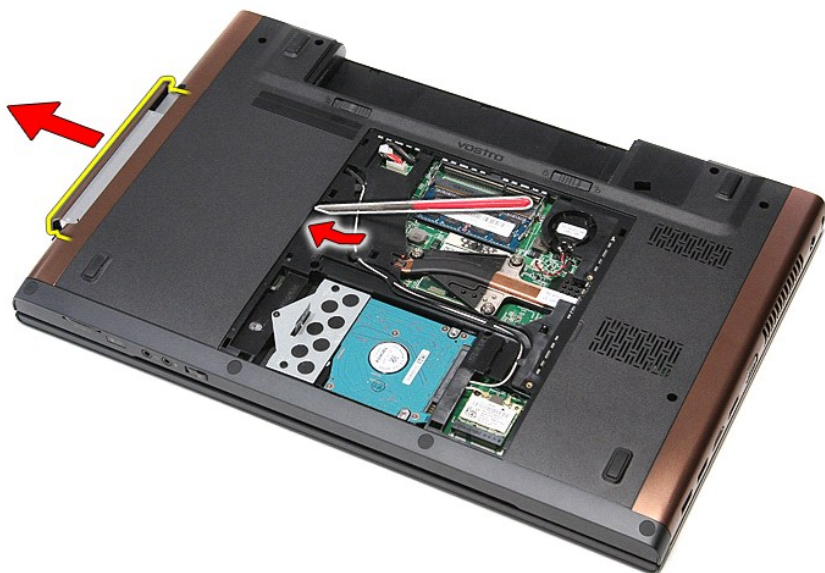

Inštalácia optickej jednotky

Ak chcete znovu namontovať optickú jednotku, vyššie uvedené kroky vykonajte v opačnom poradí.

[Späť na obsah](#)

[Späť na obsah](#)

Opierka dlaní

Servisná príručka Dell™ Vostro™ 3700

⚠ VÝSTRAHA: Pred prácou vnútri počítača si prečítajte bezpečnostné pokyny, ktoré ste dostali s vaším počítačom. Ďalšie informácie o bezpečnosti a overených postupoch nájdete na stránke so zákonnými požiadavkami na adrese www.dell.com/regulatory_compliance.

Demontáž opierky dlaní



1. Postupujte podľa pokynov uvedených v časti [Pred servisným úkonom v počítači](#).
2. Demontujte [batériu](#).
3. Demontujte [spodný kryt](#).
4. Demontujte [pevný disk](#).
5. Demontujte [optickú jednotku](#).
6. Demontujte [klávesnicu](#).
7. Odstráňte gumenú pätku zo spodnej časti počítača.

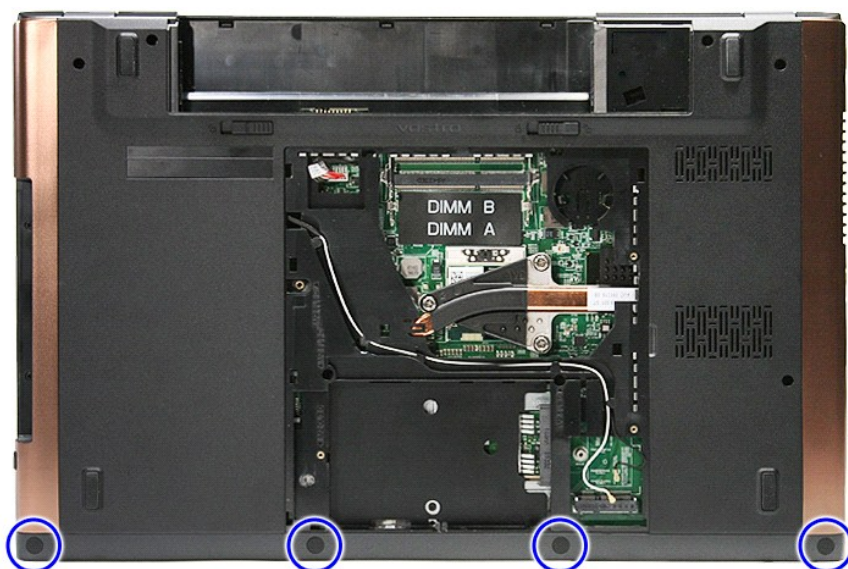

8. Vyberte skrutky, ktoré upevňujú opierku dlaní k spodnej časti počítača.

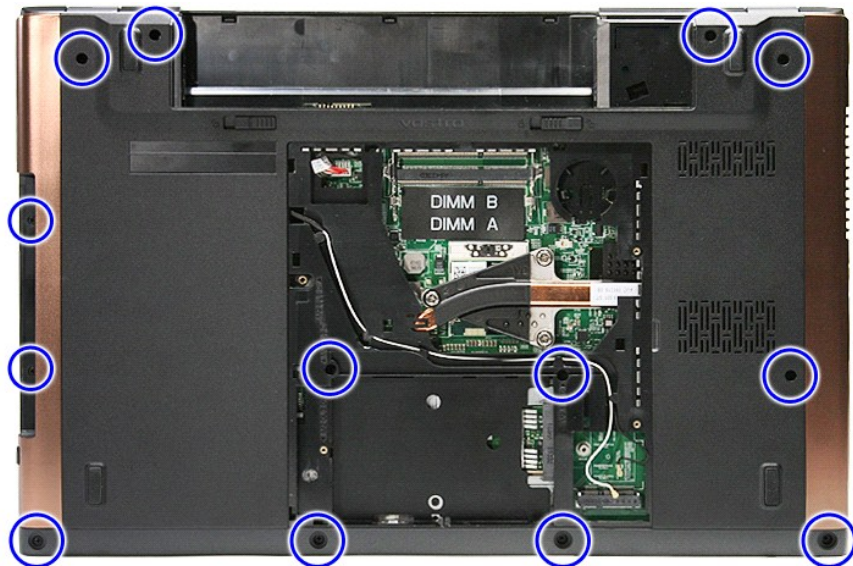

9. Položte počítač na bočnú stranu tak, aby pravá strana smerovala nahor.
10. Odpojte kábel reproduktora od konektora na systémovej doske.



11. Otvorte svorku, ktorou je zaistený dátový kábel snímača odtlačkov prstov v konektore na systémovej doske.

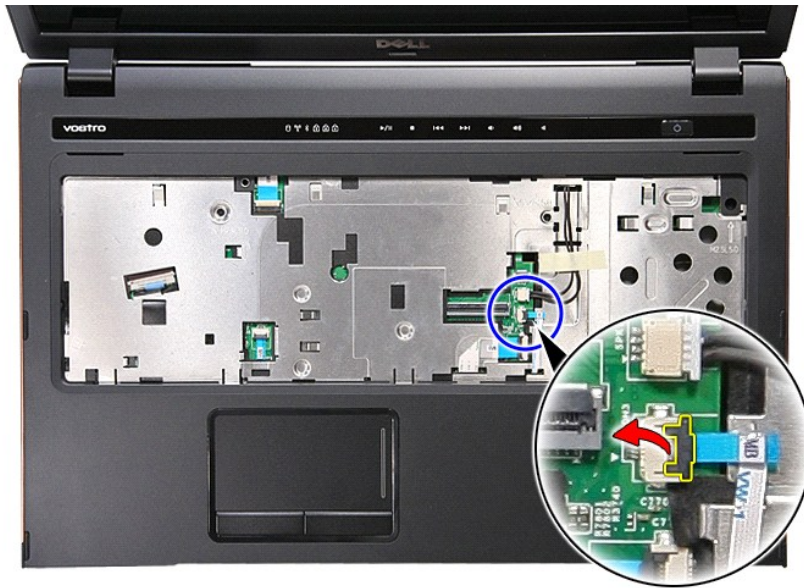

12. Odpojte dátový kábel snímača odtlačkov prstov od konektora na systémovej doske.



13. Otvorte svorku, ktorou je zaistený zvukový kábel v konektore na systémovej doske.

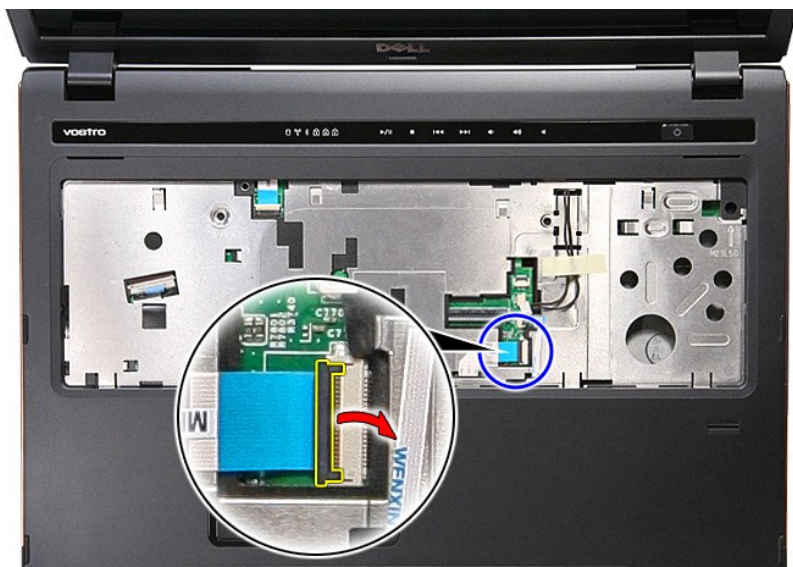

14. Odpojte zvukový kábel od konektora na systémovej doske.

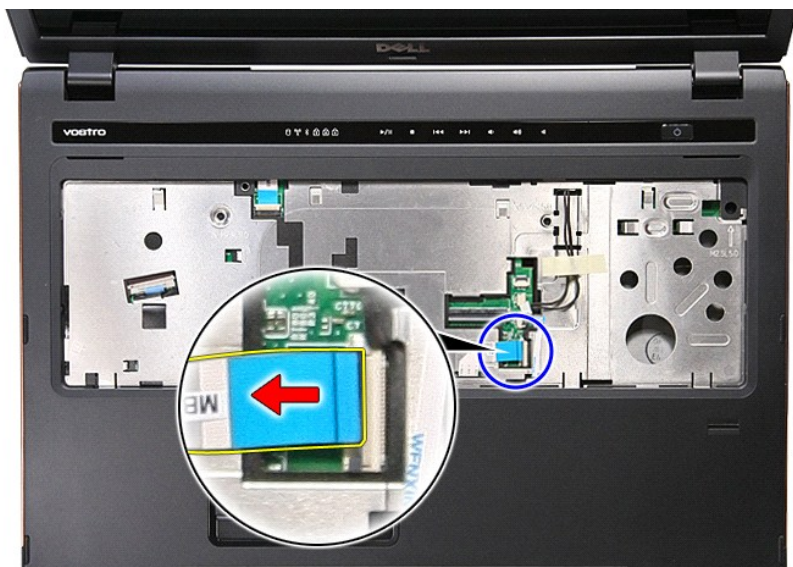

15. Otvorte svorku, ktorou je zaistený dátový kábel dotykového panela v konektore na systémovej doske.



16. Odpojte dátový kábel dotykového panela od konektora na systémovej doske.



17. Otvorte svorku, ktorou je zaistený dátový kábel tlačidiel na ovládanie médií v konektore na systémovej doske.

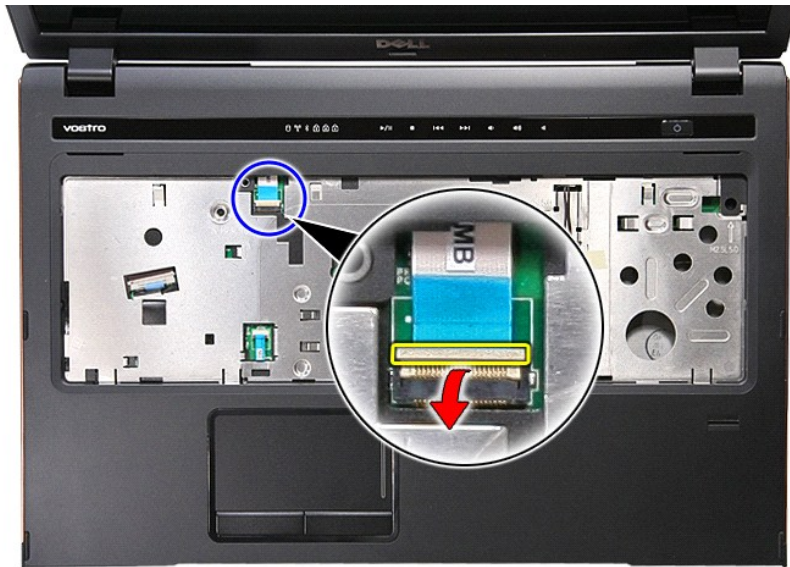

18. Odpojte dátový kábel tlačidiel na ovládanie médií od konektora na systémovej doske.

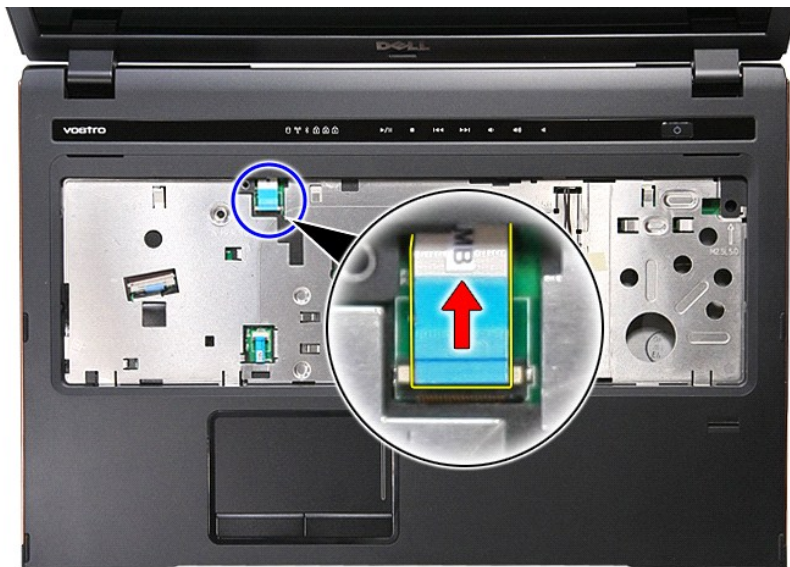

19. Vyberte skrutky, ktoré upevňujú opierku dlaní k prednej časti počítača.

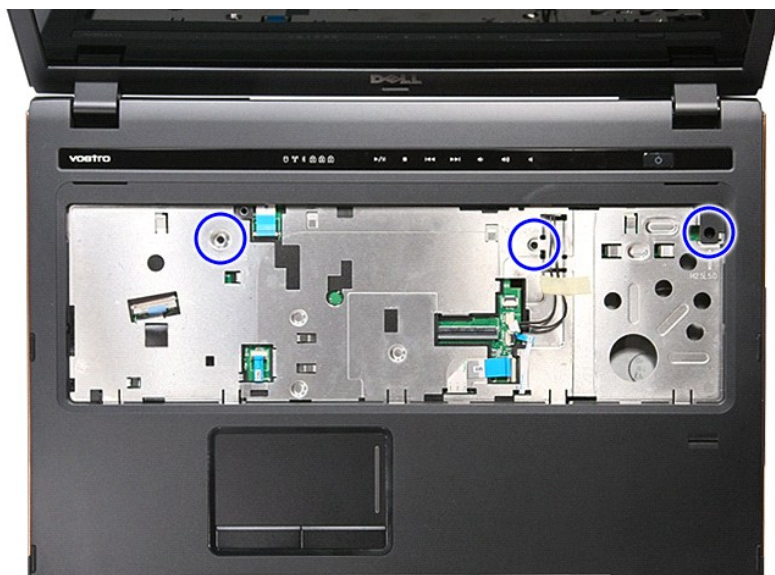

20. Opatrným páčením pozdĺž hrán opierky dlani uvoľnite opierku dlaní.



21. Zdvihnite opierku dlaní a vyberte ju z počítača.



Inštalácia opierky dlaní

Pre vrátenie opierky dlaní vykonajte vyššie uvedené kroky v opačnom poradí.

[Späť na obsah](#)

[Späť na obsah](#)

Demontáž a spätná montáž súčastí

Servisná príručka Dell™ Vostro™ 3700

- [Batéria](#)
- [ExpressCard](#)
- [Pamäť](#)
- [Optická jednotka](#)
- [Karta Wireless Local Area Network \(WLAN\)](#)
- [Opierka dlaní](#)
- [Karta Bluetooth](#)
- [Reproduktory](#)
- [Rám displeja](#)
- [Panel displeja](#)
- [Rám karty ExpressCard](#)
- [Chladič](#)
- [Vstupno-výstupná doska](#)
- [Pamäťová karta](#)
- [Spodný kryt](#)
- [Pevný disk](#)
- [Gombíková batéria](#)
- [Klávesnica](#)
- [Zvuková doska](#)
- [Doska s tlačidlom napájania](#)
- [Zostava displeja](#)
- [Kamera](#)
- [Závesy displeja](#)
- [Systémová doska](#)
- [Processor](#)

[Späť na obsah](#)

[Späť na obsah](#)

Procesor

Servisná príručka Dell™ Vostro™ 3700

⚠ VÝSTRAHA: Pred prácou vnútri počítača si prečítajte bezpečnostné pokyny, ktoré ste dostali s vaším počítačom. Ďalšie informácie o bezpečnosti a overených postupoch nájdete na stránke so zákonnými požiadavkami na adrese www.dell.com/regulatory_compliance.

Demontáž procesora



1. Postupujte podľa pokynov uvedených v časti [Pred servisným úkonom v počítači](#).
2. Demontujte [batériu](#).
3. Demontujte [spodný kryt](#).
4. Vyberte [gombíkovú batériu](#).
5. Demontujte [pevný disk](#).
6. Demontujte [optickú jednotku](#).
7. Demontujte [kartu siete Wireless Local Area Network \(WLAN\)](#).
8. Demontujte [klávesnicu](#).
9. Demontujte [opierku dlani](#).
10. Demontujte [zostavu displeja](#).
11. Demontujte [rám karty ExpressCard](#).
12. Demontujte [systémovú dosku](#).
13. Demontujte [zostavu chladiča a ventilátora](#).
14. Pomocou plochého skrutkovača otáčajte vačkovú skrutku doľava a uvoľnite procesor z objímky na systémovej doske.

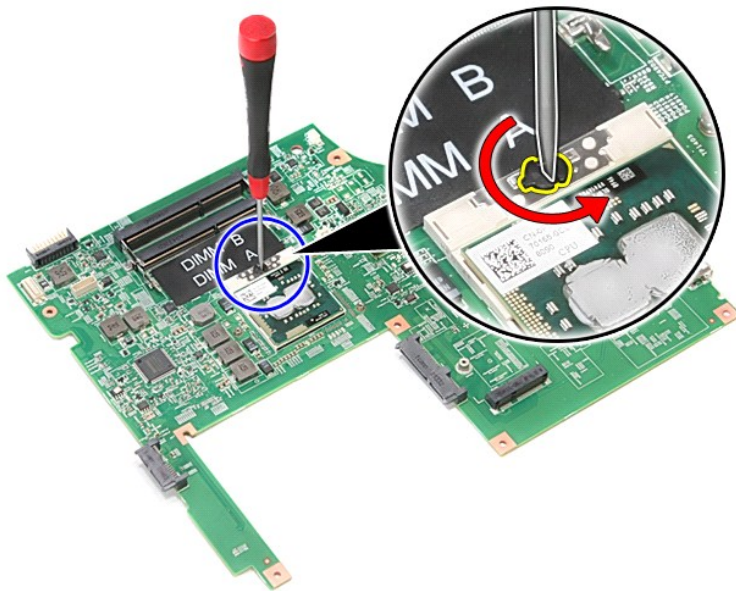

15. Zdvihnite procesor a vyberte ho zo systémovej dosky.

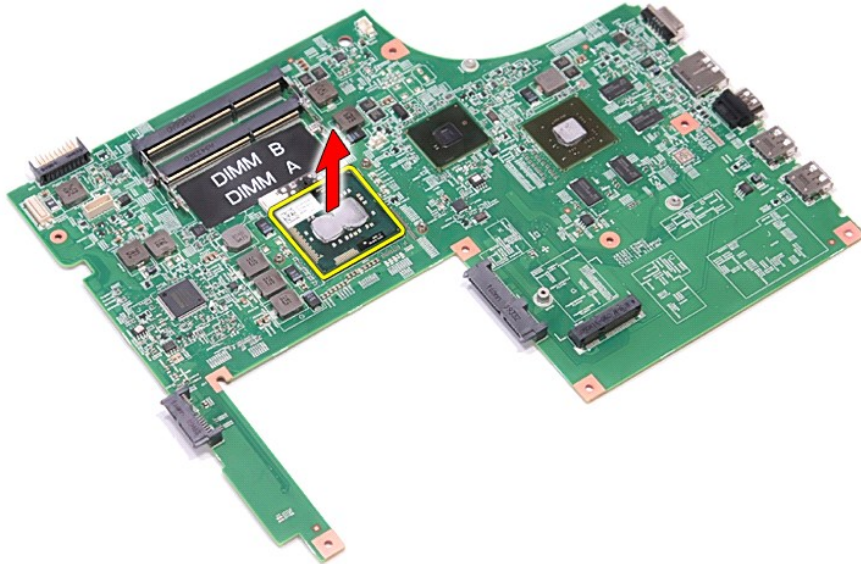

Inštalácia procesora

VAROVANIE: Pred osadením modulu procesora sa presvedčte, či je vačková poistka v úplne otvorenej polohe. Nesprávne nasadenie modulu procesora môže spôsobiť prerušovanie spojenia alebo trvalé poškodenie mikroprocesora a objímky ZIF.

Ak chcete znovu namontovať procesor, vykonajte vyššie uvedené kroky v opačnom poradí.

[Späť na obsah](#)

[Späť na obsah](#)

Doska s tlačidlom napájania

Servisná príručka Dell™ Vostro™ 3700

⚠ VÝSTRAHA: Pred prácou vnútri počítača si prečítajte bezpečnostné pokyny, ktoré ste dostali s vaším počítačom. Ďalšie informácie o bezpečnosti a overených postupoch nájdete na stránke so zákonnými požiadavkami na adrese www.dell.com/regulatory_compliance.

Demontáž dosky s tlačidlom napájania



1. Postupujte podľa pokynov uvedených v časti [Pred servisným úkonom v počítači](#).
2. Demontujte [batériu](#).
3. Demontujte [spodný kryt](#).
4. Demontujte [pevný disk](#).
5. Demontujte [optickú jednotku](#).
6. Demontujte [klávesnicu](#).
7. Demontujte [opierku dlani](#).
8. Demontujte skrutku, ktorá upevňuje dosku s tlačidlom napájania k opierke dlani.



9. Otvorte sponu, ktorá upevňuje kábel tlačidla napájania ku konektoru na doske s tlačidlom napájania.

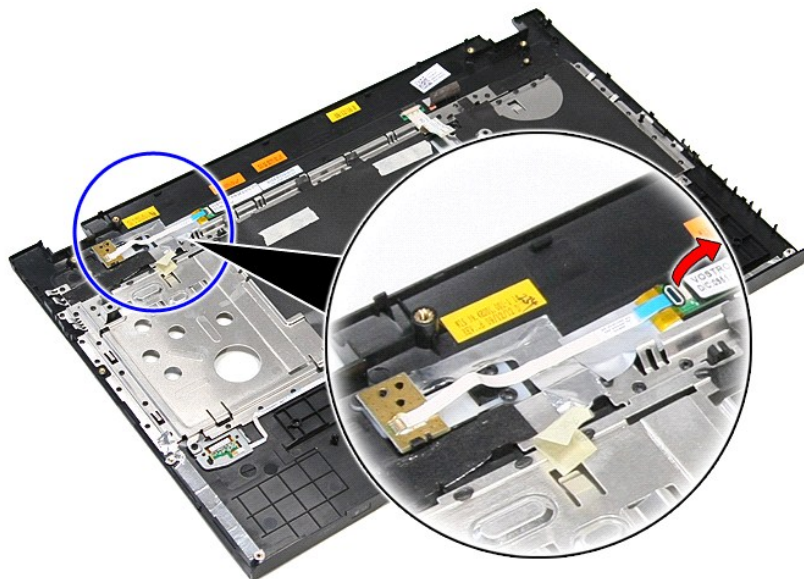

10. Odpojte kábel tlačidla napájania od dosky s tlačidlom napájania.

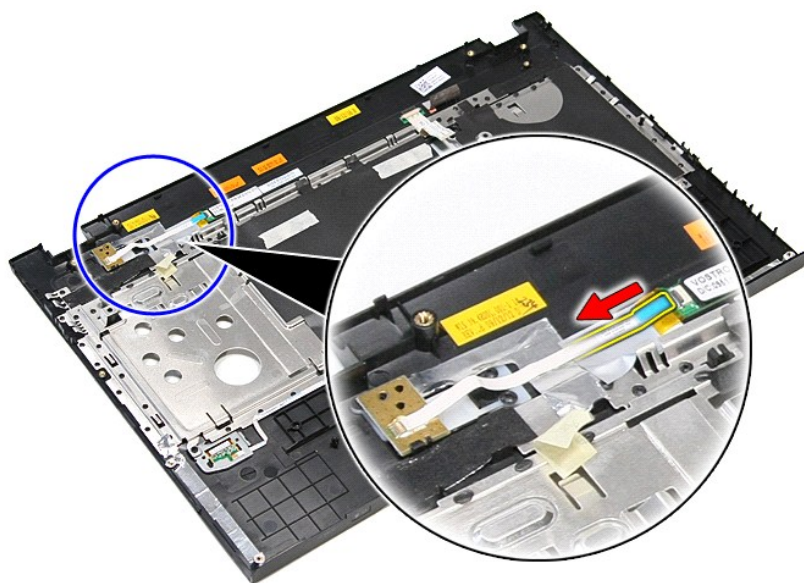

11. Nadvihnite dosku s tlačidlom napájania a vyberte ho z počítača.

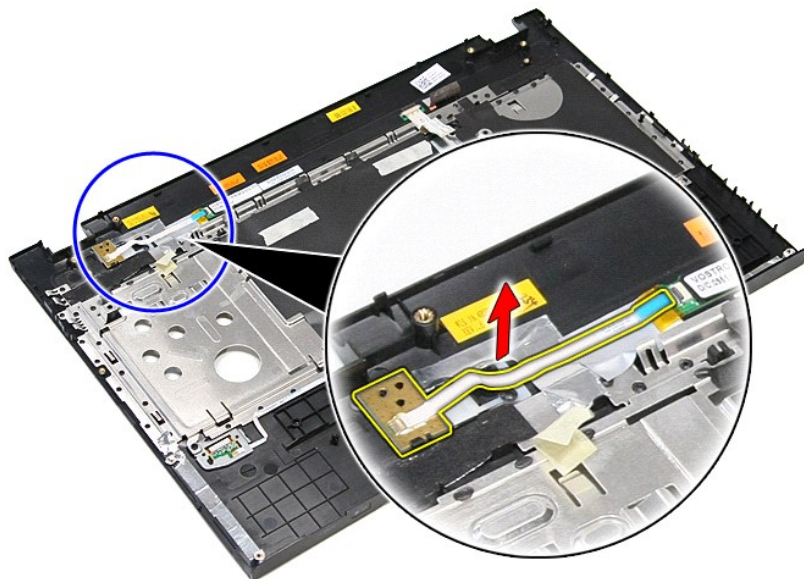

Inštalácia dosky s tlačidlom napájania

Ak chcete znovu namontovať dosku s tlačidlom napájania, vyššie uvedené kroky vykonajte v opačnom poradí.

[Späť na obsah](#)

[Späť na obsah](#)

Reproduktory

Servisná príručka Dell™ Vostro™ 3700

⚠ VÝSTRAHA: Pred prácou vnútri počítača si prečítajte bezpečnostné pokyny, ktoré ste dostali s vaším počítačom. Ďalšie informácie o bezpečnosti a overených postupoch nájdete na stránke so zákonnými požiadavkami na adrese www.dell.com/regulatory_compliance.

Vybratie reproduktorov

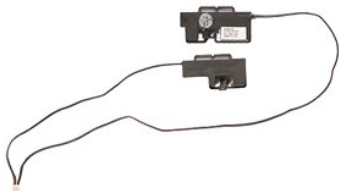

1. Postupujte podľa pokynov uvedených v časti [Pred servisným úkonom v počítači](#).
2. Demontujte [batériu](#).
3. Demontujte [spodný kryt](#).
4. Demontujte [pevný disk](#).
5. Demontujte [optickú jednotku](#).
6. Demontujte [klávesnicu](#).
7. Demontujte [opierku dlani](#).
8. Odstráňte pásku, ktorá upevňuje kábel reproduktora k prednej časti opierky dlani.

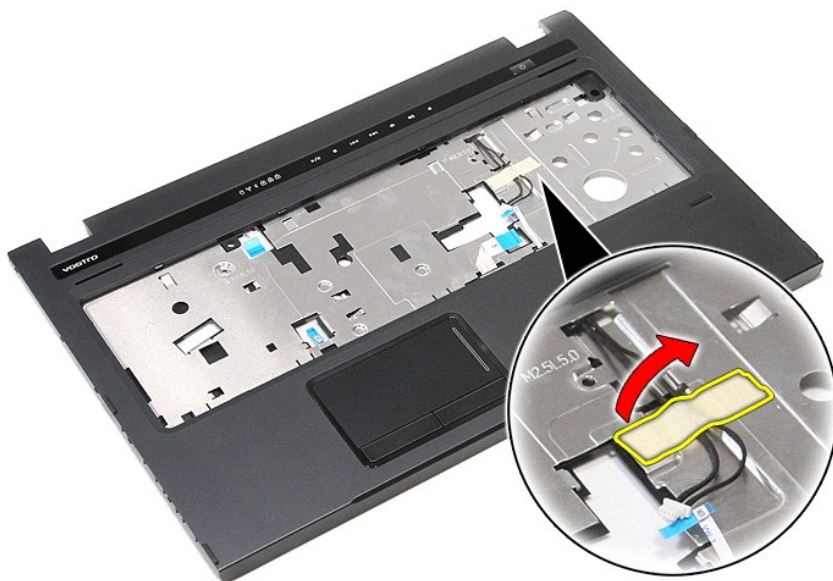

9. Odstráňte pásky, ktorá upevňujú káble reproduktorov k zadnej časti opierky dlani.

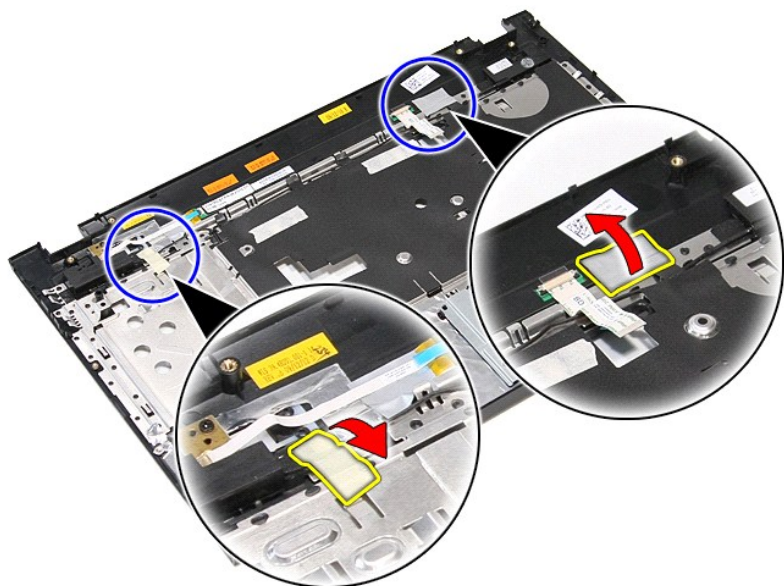

10. Odskrutkujte skrutky, ktoré držia reproduktory na opierke dlani.



11. Uvoľnite reproduktory z opierky dlani.

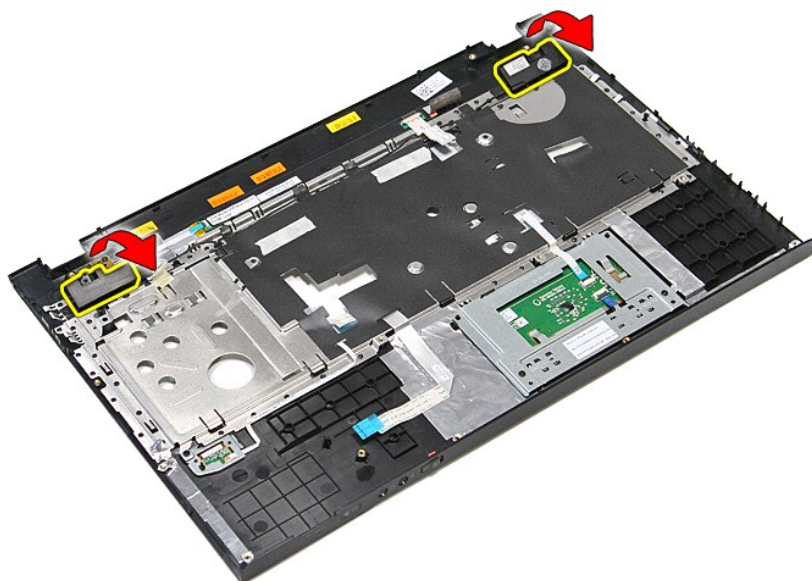

12. Uvoľnite káble reproduktorov z vodiacich úchytiek na opierke dlaní a vyberte reproduktory z opierky dlaní.

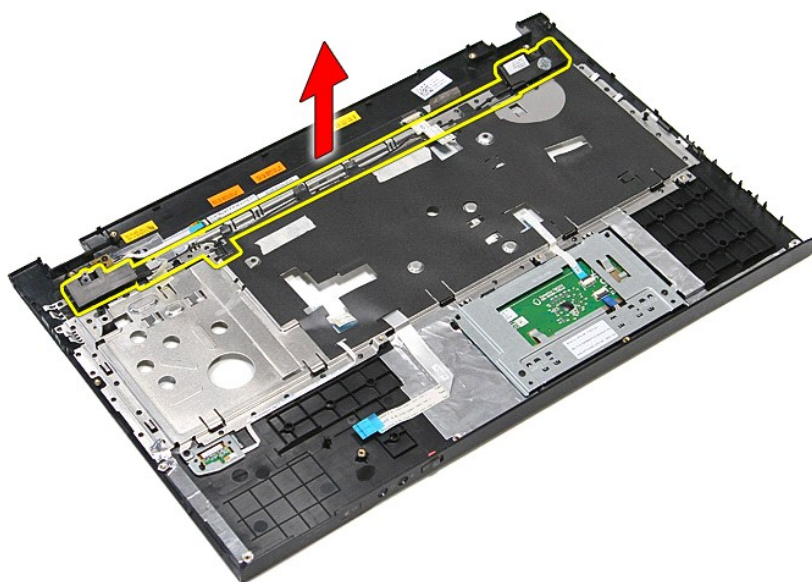

Inštalácia reproduktorov

Ak chcete nainštalovať reproduktory, vyššie uvedené kroky vykonajte v opačnom poradí.

[Späť na obsah](#)

[Späť na obsah](#)

Technické údaje

Servisná príručka Dell™ Vostro™ 3700

- [Komunikačné rozhrania](#)
- [Procesor](#)
- [ExpressCard](#)
- [Klávesnica](#)
- [Systémové informácie](#)
- [Batéria](#)
- [Zvuk](#)
- [Dotykový panel](#)
- [Napájací adaptér](#)
- [Porty a konektory](#)
- [Diskové jednotky](#)
- [Grafika](#)
- [Fyzické vlastnosti](#)
- [Nároky na prostredie](#)
- [Obrazovka](#)
- [Pamäť](#)

 **POZNÁMKA:** Ponuka sa môže líšiť podľa oblasti. Ak chcete získať ďalšie informácie o konfigurácii počítača, kliknite na položku **Štart** → **Pomoc a technická podpora** a vyberte možnosť zobrazenia informácií o počítači.

Systémové informácie	
Čipová sada	Intel® HM57
Šírka zbernice DRAM	64 bitov
Flash EPROM	4 MB
Zbernica PCI-E	x16 PCI Express

Procesor	
Typy	Typový rad Intel Core™ i3 Typový rad Intel Core i5 Typový rad Intel Core i7
Cache 1. úrovne (L1)	32 KB/jadro
Cache 2. úrovne (L2)	256 KB/jadro
Cache 3. úrovne (L3)	zdieľaná do 4 MB

Pamäť	
Typ	DDR3 SDRAM
Rýchlosť	1066 MHz alebo 1333 MHz POZNÁMKA: Dvojjadrové procesory Intel Core i3/i5/i7 dodávané s vašim počítačom podporujú pamäťové moduly 1066 Hz aj 1333 MHz. Dvojjadrové procesory však budú pracovať iba s pamäťovým modulom 1066 MHz.
Konektory	dve zásuvky SODIMM
Kapacity modulu	1 GB, 2 GB alebo 4 GB
Minimálna pamäť	1 GB
Maximálna pamäť	8 GB
POZNÁMKA: Len 64-bitové operačné systémy rozpoznajú pamäte s kapacitou väčšou ako 4 GB.	

Grafika	
Typ	podporuje integrovanú aj diskretnú grafiku
Radič	
Integrovaný	Intel Graphics Media Accelerator HD
Diskretný	NVIDIA GeForce GT 330M
Výstup	15-kolíkový konektor VGA

Zvuk	
Typ	dvojkanálový zvukový kodek s vysokou rozlišovacou schopnosťou (HDA)
Radič	IDT 92HD81
Reproduktory	dva
Interný zosilňovač pre reproduktory	2 W kanál
Ovládanie hlasitosti	tlačidlá ovládania médií, ponuky programov

Komunikačné rozhrania	
Modem	podporuje len externý USB modem (voliteľné)

Sieťové rozhranie	Realtek RTL8111TL
Bezdrôtové rozhranie	bezdrôtová sieťová karta WLAN Bluetooth®

ExpressCard	
POZNÁMKA: Zásuvka na kartu ExpressCard NEPODPORUJE počítačové karty.	
Konektor karty ExpressCard	zásuvka pre kartu ExpressCard
Podporované karty	34 mm karty ExpressCard

Porty a konektory	
Zvuk	zásuvka na mikrofón, stereo zásuvka na slúchadlá/reproduktory
Grafika	15-koľkový konektor VGA 19-koľkový konektor HDMI
IEEE 1394a	jeden 4-koľkový konektor
Sieťové rozhranie	Konektor RJ-45
USB	štyri konektory kompatibilné s USB 2.0 jeden konektor kompatibilný s rozhraním eSATA/USB 2.0
Čítačka pamäťových kariet	Čítačka pamäťových kariet 8 v 1
Mini-Card	podpora karty PCI-E Half-Mini Card pre sieť WLAN

Diskové jednotky	
Pevný disk	SATA 2 HDD SATA 2 Mobile HDD
Optické jednotky	DVD+/-RW Blu-ray

Obrazovka	
Typ	17,30", antireflexná (AG), true life (TL), vysoké rozlíšenie, biela dióda LED (WLED)
Aktívna oblasť (X/Y)	381,89 mm x 214,81 mm
Rozmery	
Výška	232,80 mm (9,17")
Šírka	398,10 mm (15,67")
Uhlopriečka	431,80 mm (17,00")
Maximálne rozlíšenie	1600 x 900 pri 262k farieb
Maximálny jas	200 nitov
Prevádzkový uhol	0° (zatvorený) až 135°
Obnovovacia frekvencia	60 Hz
Pozorovacie uhly	
Vodorovný	40/40
Zvislý	10/30
Rozstup pixlov	0,23868 mm (0,01")

Klávesnica	
Počet klávesov	Spojené štáty: 102 klávesov Spojené kráľovstvo: 103 klávesov Brazília: 105 klávesov Japonsko: 106 klávesov
Rozloženie	QWERTY/AZERTY/Kanji

Dotykový panel	
Aktívna oblasť:	
Os X	90,00 mm
Os Y	45,20 mm

Batéria	
Typ	6-článková „inteligentná“ lítium-iónová (2,6 Ah) 9-článková „inteligentná“ lítium-iónová (2,8 Ah)
Čas nabíjania pri vypnutom počítači	približne 4 hodiny (úplne vybitá batéria)
Prevádzková doba	doba používania batérie sa líši v závislosti od prevádzkových podmienok. Za určitých podmienok môže byť v prípade veľkých nárokov na odber výrazne kratšia.

Životnosť	približne 300 nabíjajúcich/vybíjajúcich cyklov
Hĺbka	
6-článková	57,80 mm (2,27")
9-článková	57,80 mm (2,27")
Výška	
6-článková	20,80 mm (0,82")
9-článková	40,15 mm (1,58")
Šírka	
6-článková/9-článková	255,60 mm (10,06")
Hmotnosť:	
6-článková	340,00 g (0,75 lb)
9-článková	504,50 g (1,11 lb)
Napätie	11,10 VDC
Rozsah teplôt	
V prevádzke	0 °C až 35 °C (32 °F až 95 °F)
Skladovanie	-40 °C až 65 °C (-40 °F až 149 °F)
Gombíková batéria	3 V lítiová gombíková batéria CR2032

Napájací adaptér	
Typ	
Vstupné napätie	100 VAC-240 VAC
Vstupný prúd (maximálny)	1,5 A
Vstupný kmitočet	50 Hz-60 Hz
Výstupný výkon	130 W
Výstupný prúd	6,70 A (trvalý)
Rozmery	
Hĺbka	76,20 mm (3,00")
Výška	25,40 mm (1,00")
Šírka	154,70 mm (6,09")
Rozsah teplôt	
V prevádzke	0 °C až 35 °C (32 °F až 95 °F)
Skladovanie	-40 až 65 °C (-40 až 149 °F)

Fyzické vlastnosti	
Hĺbka	271,00 mm (10,66")
Výška	26,80 mm-34,40 mm (1,05"-1,35")
Šírka	410,8 mm (16,17")
Hmotnosť:	2,90 kg (6,39 lb) so 6-článkovou batériou a jednotkami médií

Nároky na prostredie	
Teplotný rozsah:	
V prevádzke	0 °C až 35 °C (32 °F až 95 °F)
Mimo prevádzky	-40 °C až 65 °C (-40 °F až 149 °F)
Relatívna vlhkosť (maximálna):	
V prevádzke	10 % až 90 % (nekondenzujúca)
Mimo prevádzky	20 % až 95 % (nekondenzujúca)
Maximálne vibrácie:	
V prevádzke	0,66 Grms (2 Hz-600 Hz)
Mimo prevádzky	1,30 Grms (2 Hz-600 Hz)
POZNÁMKA: Meranie vibrácií sa vykonávalo pomocou spektra náhodných vibrácií, ktoré simulovalo používateľské prostredie.	
Maximálny náraz:	
V prevádzke	110 G (2 ms)
Mimo prevádzky	160 G (2 ms)
POZNÁMKA: Náraz bol meraný s pevným diskom v polohe so zaparkovanými hlavami a polovičným sínusovým impulzom s trvaním 2 ms.	

[Spět na obsah](#)

[Späť na obsah](#)

Systemová doska

Servisná príručka Dell™ Vostro™ 3700

⚠ VÝSTRAHA: Pred prácou vnútri počítača si prečítajte bezpečnostné pokyny, ktoré ste dostali s vaším počítačom. Ďalšie informácie o bezpečnosti a overených postupoch nájdete na stránke so zákonnými požiadavkami na adrese www.dell.com/regulatory_compliance.

Demontáž systémovej dosky

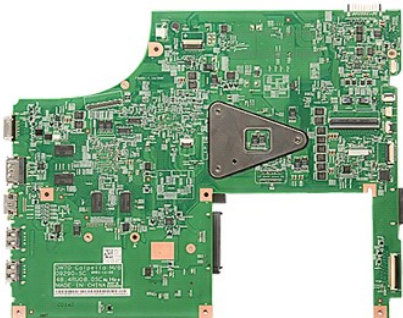

1. Postupujte podľa pokynov uvedených v časti [Pred servisným úkonom v počítači](#).
2. Demontujte [batériu](#).
3. Demontujte [spodný kryt](#).
4. Vyberte [gombíkovú batériu](#).
5. Demontujte [pevný disk](#).
6. Demontujte [optickú jednotku](#).
7. Demontujte [kartu siete Wireless Local Area Network \(WLAN\)](#).
8. Demontujte [pamäť](#).
9. Demontujte [klávesnicu](#).
10. Demontujte [opierku dlani](#).
11. Demontujte [rám karty ExpressCard](#).
12. Demontujte [zostavu displeja](#).
13. Odpojte vstupný kábel napájania od konektora na systémovej doske.

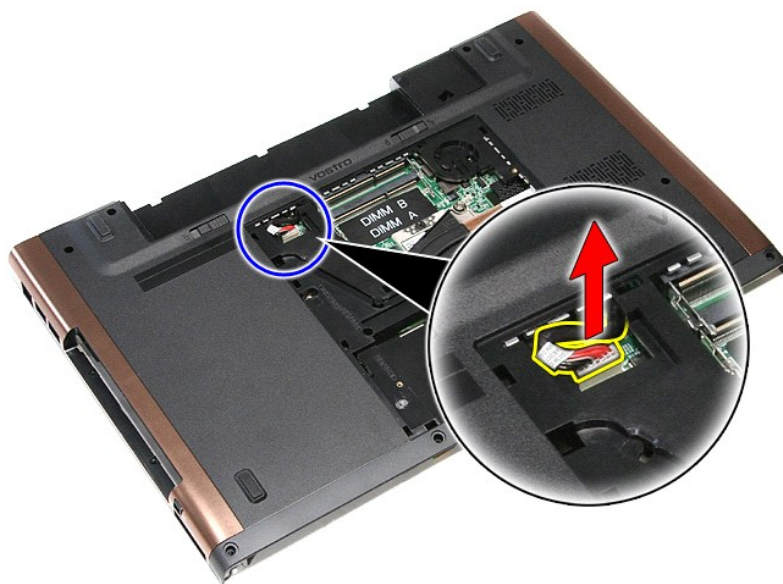

14. Vyberte skrutky, ktoré zaisťujú systémovej dosku v počítači.

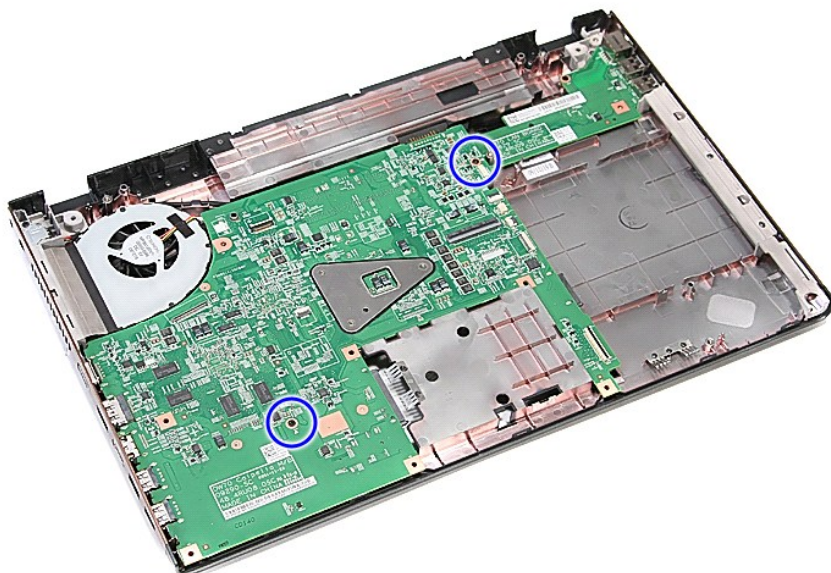

15. Opatrne zdvihnite systémovú dosku a vyberte ju z počítača.

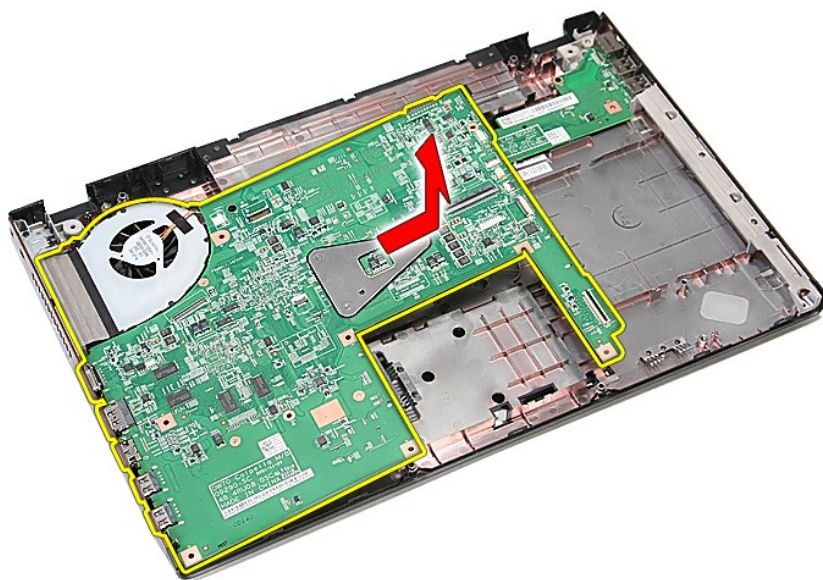

Inštalácia systémovej dosky

Ak chcete nainštalovať systémovú dosku, vyššie uvedené kroky vykonajte v opačnom poradí.

[Späť na obsah](#)

[Späť na obsah](#)

Karta Wireless Local Area Network (WLAN)

Servisná príručka Dell™ Vostro™ 3700

⚠ VÝSTRAHA: Pred prácou vnútri počítača si prečítajte bezpečnostné pokyny, ktoré ste dostali s vaším počítačom. Ďalšie informácie o bezpečnosti a overených postupoch nájdete na stránke so zákonnými požiadavkami na adrese www.dell.com/regulatory_compliance.

Demontáž karty WLAN



1. Postupujte podľa pokynov uvedených v časti [Pred servisným úkonom v počítači](#).
2. Demontujte [batériu](#).
3. Demontujte [spodný kryt](#).
4. Odpojte anténne káble od karty WLAN.



5. Odstráňte skrutku, ktorá upevňuje kartu WLAN k systémovej doske.



6. Opatrne vyťahnite kartu WLAN z konektora na systémovej doske a vyberte ju z počítača.



Inštalácia karty WLAN

Ak chcete nainštalovať kartu WLAN, vyššie uvedené kroky vykonajte v opačnom poradí.

[Späť na obsah](#)

Servisný úkon v počítači

Servisná príručka Dell™ Vostro™ 3700

- [Pred servisným úkonom v počítači](#)
- [Odporúčané nástroje](#)
- [Vypnutie počítača](#)
- [Po dokončení práce v počítači](#)

Pred servisným úkonom v počítači

Dodržiavajte nasledujúce bezpečnostné pokyny, aby ste sa vyhlili prípadnému poškodeniu počítača a zaistili svoju osobnú bezpečnosť. Pokiaľ nie je uvedené inak, každý postup uvádzaný v tomto dokumente predpokladá, že sú splnené nasledujúce podmienky:

- 1 Vykonalí ste kroky uvedené v časti [Servisný úkon v počítači](#).
- 1 Prečítali ste si bezpečnostné informácie, ktoré boli dodané spolu s počítačom.
- 1 Komponent sa môže vymeniť alebo (ak ste ho kúpili osobitne) nainštalovať podľa krokov demontáže v obrátenom poradí.

⚠ VÝSTRAHA: Skôr než začnete pracovať vo vnútri počítača, prečítajte si bezpečnostné pokyny dodané s počítačom. Ďalšie informácie o bezpečnosti a overených postupoch nájdete na stránke so zákonnými požiadavkami na adrese www.dell.com/regulatory_compliance.

⚠ VAROVANIE: Väčšinu opráv môže vykonávať iba certifikovaný servisný technik. Vy by ste sa mali podieľať len odstraňovaním problémov a vykonávaním jednoduchých opráv na základe oprávnenia v dokumentácii k výrobku alebo podľa pokynov pracovníkov telefonického a online oddelenia technickej podpory. Poškodenie v dôsledku servisu, ktorý nie je autorizovaný spoločnosťou Dell, nespadá pod ustanovenia záruky. Prečítajte si a dodržujte bezpečnostné pokyny priložené k výrobku.

⚠ VAROVANIE: Aby ste predišli elektrostatickému výboju, uzemnite sa pomocou uzemňovacieho pásika na zápästí alebo opakovaným dotýkaním sa nenatretého kovového povrchu (ako napr. konektora na zadnej strane počítača).

⚠ VAROVANIE: So súčiastkami a kartami zaobchádzajte opatrne. Nedotýkajte sa súčiastok alebo kontaktov na karte. Kartu držte za okraje alebo za jej kovovú montážnu konzolu. Súčiastky ako procesor držte za okraje a nie za kolíky.

⚠ VAROVANIE: Keď odpájate kábel, ťahajte za konektor alebo za držiak, nie za kábel. Niektoré káble majú konektor zaistený zarážkami; pred odpojením takéhoto kábla zarážky najprv zatlačte. Keď odpájate konektory, ťahajte ich v priamom smere, aby ste zabránili ohnutiu kolíkov. Skôr než niektorý kábel zapojíte, presvedčte sa, či sú oba konektory správne orientované a zarovnané.

📌 POZNÁMKA: Farba počítača a niektorých dielov sa môže odlišovať od farby uvádzanej v tomto dokumente.

Pred vykonaním servisného úkonu v počítači vykonajte nasledujúce opatrenia, aby nedošlo k poškodeniu počítača:

1. Pracovný povrch musí byť rovný a čistý, aby sa nepoškriabal kryt počítača.
2. Vypnite počítač (pozrite časť [Vypnutie počítača](#)).
3. Ak je počítač pripojený k dokovaciemu zariadeniu (dokovaný), napríklad k voliteľnej základni médií alebo tenkej batérii), odpojte ho.

⚠ VAROVANIE: Ak chcete odpojiť sieťový kábel, najskôr odpojte kábel z počítača a potom ho odpojte zo sieťového zariadenia.

4. Odpojte od počítača všetky sieťové káble.
5. Odpojte počítač a všetky pripojené zariadenia z elektrických zásuviek.
6. Zatvorte displej a otočte počítač lícom nadol na rovný pracovný povrch.

⚠ VAROVANIE: Aby ste sa vyhlili poškodeniu systémovej dosky, musíte vybrať hlavnú batériu predtým, ako budete na počítači vykonávať servisné zásahy.

7. Odpojte hlavnú batériu (pozri časť [Batéria](#)).
8. Otočte počítač do normálnej polohy.
9. Otvorte displej.
10. Stlačením spínača napájania uzemnite systémovú dosku.

⚠ VAROVANIE: Kvôli ochrane pred úrazom elektrickým prúdom vždy odpojte počítač z elektrickej zásuvky pred tým, než otvoríte displej.

⚠ VAROVANIE: Skôr než sa dotknete akejkoľvek súčiastky vo vnútri počítača, uzemnite sa dotknutím nenatretého kovového povrchu, ako napríklad kovovej časti na zadnej strane počítača. Počas práce sa pravidelne dotýkajte nenatretého kovového povrchu, aby ste odvedli statickú elektrinu, ktorá by mohla poškodiť vnútorné súčiastky.

11. Z príslušných zásuviek vyberte prípadné nainštalované karty ExpressCard alebo Smart Card.
12. Demontujte pevný disk (pozri časť [Pevný disk](#)).

Odporúčané nástroje

Postupy uvedené v tomto dokumente môžu vyžadovať použitie nasledujúcich nástrojov:

- 1 malý plochý skrutkovač
- 1 krížový skrutkovač Phillips č. 0,
- 1 krížový skrutkovač Phillips č. 1,
- 1 malé rydlo z umelej hmoty
- 1 disk CD s programom na aktualizáciu systému BIOS

Vypnutie počítača

⚠ VAROVANIE: Predtým, než vypnete počítač, si uložte a zatvorte všetky otvorené súbory a zatvorte všetky otvorené programy, aby ste zabránili strate údajov.

1. Vypnite operačný systém:

I V systéme Windows Vista®:

Kliknite na tlačidlo **Štart** , potom kliknite na šípku v dolnom pravom rohu v ponuke **Štart** (pozrite nižšie) a kliknite na položku **Vypnúť**.



I V systéme Windows® XP:

Kliknite na tlačidlo **Štart** → **Vypnúť počítač** → **Vypnúť**.

Počítač sa vypne po ukončení vypínania operačného systému.

2. Skontrolujte vypnutie počítača a všetkých pripojených zariadení. Ak sa počítač a pripojené zariadenia nevypli pri vypínaní operačného systému automaticky, vypnite ich stlačením a podržaním hlavného spínača po dobu asi 6 sekúnd.

Po dokončení práce v počítači

Po skončení postupu inštalácie súčastí sa pred zapnutím počítača uistite, či ste pripojili všetky externé zariadenia, karty a káble.

VAROVANIE: Používajte výlučne batériu určenú pre konkrétny typ počítača Dell, v opačnom prípade sa môže počítač poškodiť. Nepoužívajte batérie určené pre iné počítače spoločnosti Dell.

1. Pripojte prípadné externé zariadenia, napríklad replikátor portov, tenkú batériu alebo základňu médií a nainštalujte všetky karty, napríklad ExpressCard.

VAROVANIE: Pred pripojením sieťového kábla najskôr pripojte tento kábel k sieťovému zariadeniu a potom ho pripojte k počítaču.

2. Pripojte k počítaču prípadné telefónne alebo sieťové káble.
3. Nainštalujte [batériu](#).
4. Pripojte počítač a všetky pripojené zariadenia k ich elektrickým zásuvkám.
5. Zapnite počítač.

[Späť na obsah](#)