

Dell™ Vostro™ 1310, 1510 in 1710 navodila za namestitvev in referenco

Modeli PP36S, PP36L in PP36X

Opombe, obvestila in opozorila



OPOMBA: OPOMBA označuje pomembne informacije, ki vam pomagajo bolje izkoristiti računalnik.



OBVESTILO: OBVESTILO označuje možnost poškodb strojne opreme ali izgubo podatkov in svetujejo, kako se izogniti težavi.



OPOZORILO: OPOZORILA označujejo možnost poškodb lastnine, telesnih poškodb ali smrti.

Če ste kupili računalnik Dell™ n Series, lahko vse sklice na operacijske sisteme Microsoft® Windows® v tem dokumentu prezrete.

Obvestilo o izdelku Macrovision

Ta izdelek vsebuje avtorsko zaščiteno tehnologijo, ki je zaščitena s strani urada za patente (ZDA) in drugih pravic intelektualne lastnine. Uporabo te, z avtorskimi pravicami zaščitene, tehnologije mora odobriti družba Macrovision in je namenjena samo za domačo ali omejeno uporabo, razen v primeru, da je drugačna uporaba odobrena s strani družbe Macrovision. Obratni inženiring ali razstavljanje je prepovedano.

Informacije v tem dokumentu se lahko spremenijo brez predhodnega obvestila.

© 2008 Dell Inc. Vse pravice pridržane.

Vsakršno reproduciranje brez pisnega dovoljenja družbe Dell Inc. je strogo prepovedano.

Blagovne znamke uporabljene v tem besedilu: *Dell*, logotip *DELL*, *Dell MediaDirect*, *DellConnect* in *Vostro* so blagovne znamke družbe Dell Inc.; *Intel* in *Celeron* sta blagovni znamki in *Core* je blagovna znamka družbe Intel Corporation v ZDA in drugih državah; *Microsoft*, *Windows*, *Windows Vista* in logotip gumba start *Windows Vista* so bodisi blagovne znamke ali registrirane blagovne znamke družbe Microsoft Corporation v Združenih državah in/ali drugih državah. *Bluetooth* je registrirana blagovna znamka družbe Bluetooth SIG Inc.

V tem dokumentu se lahko uporabljajo tudi druge blagovne znamke in imena, ki se nanašajo na osebe, katerih last so blagovne znamke ali imena, oziroma na njihove izdelke. Družba Dell Inc. zavrača vsakršno lastništvo blagovnih znamk in imen, razen tistih, ki so v njeni lasti.

Modeli PP36S, PP36L in PP36X

julij 2008 Št. dela J761G Rev. A02

Kazalo

1	O vašem računalniku	7
	Pogled od spredaj	7
	Dell™ Vostro™ 1310	7
	Vostro 1510	8
	Vostro 1710	9
	Pogled od zadaj	10
	Dell™ Vostro™ 1310	10
	Vostro 1510	11
	Vostro 1710	12
	Kako sneti akumulator	13
	Stikalo za brezžično povezavo	14
2	Namestitev računalnika	15
	Hitra namestitev	15
	Vzpostavitev povezave z internetom	17
	Nastavitev internetne povezave	17
	Prenos podatkov v nov računalnik	19
	Operacijski sistem Microsoft® Windows® XP	19
	Microsoft Windows Vista®	23

3	Tehnični podatki	25
4	Odpravljanje težav	37
	Orodja	37
	Lučka napajanja	37
	Kode piskov	37
	Sporočila o napakah	39
	Diagnostika Dell	46
	Odpravljanje težav	47
	Težave z napajanjem	48
	Težave s pomnilnikom.	49
	Lockups and Software Problems (zamrznitve in težave s programsko opremo)	50
	Dell™ tehnična storitev za posodobitve	52
	Pripomoček Dell Support Utility	52
5	Ponovna namestitvev programske opreme.	55
	Gonilniki	55
	Kako najti gonilnike	55
	Ponovno nameščanje gonilnikov in pripomočkov	55
	Obnovev operacijskega sistema	58
	Uporaba programa Microsoft Windows System Restore	59
	Uporaba programov Dell™ PC Restore (obnovev PC-ja) in Dell Factory Image Restore (obnovev tovarniških nastavitev).	61
	Uporaba medija z operacijskim sistemom	64

6	Iskanje informacij	67
7	Kako do pomoči	69
	Pridobivanje pomoči	69
	Tehnična podpora in storitve za kupce	70
	DellConnect™	70
	Spletne storitve	70
	Storitev AutoTech	71
	Storitev samodejnega obveščanja o stanju naročila	71
	Težave z vašim naročilom	71
	Informacije o izdelku	71
	Vrnitev izdelkov za garancijsko popravilo ali zamenjavo	72
	Pred klicem	72
	Vzpostavljanje stika z družbo Dell	74
	Stvarno kazalo	75

O vašem računalniku

Pogled od spredaj

Dell™ Vostro™ 1310

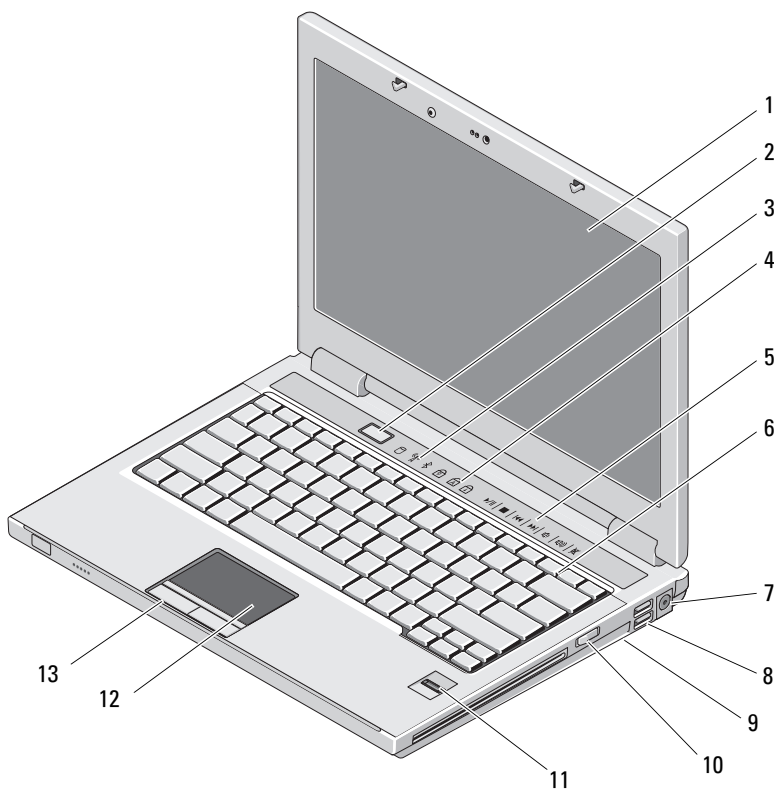

1 zaslon

3 lučke stanja za napravo

2 gumb za napajanje

4 lučke stanja za tipkovnico

- | | |
|--|----------------------------|
| 5 gumbi za upravljanje z mediji (glasnost, naprej, nazaj, zaustavi, predvajaj, izvrzi) | 6 tipkovnica |
| 7 priključek za napajalnik | 8 USB priključka (2) |
| 9 stikalo za brezžično povezavo | 10 optična enota v predalu |
| 11 bralnik prstnih odtisov (dodatna možnost) | 12 sledilna ploščica |
| 13 gumbi sledilne ploščice (2) | |

Vostro 1510

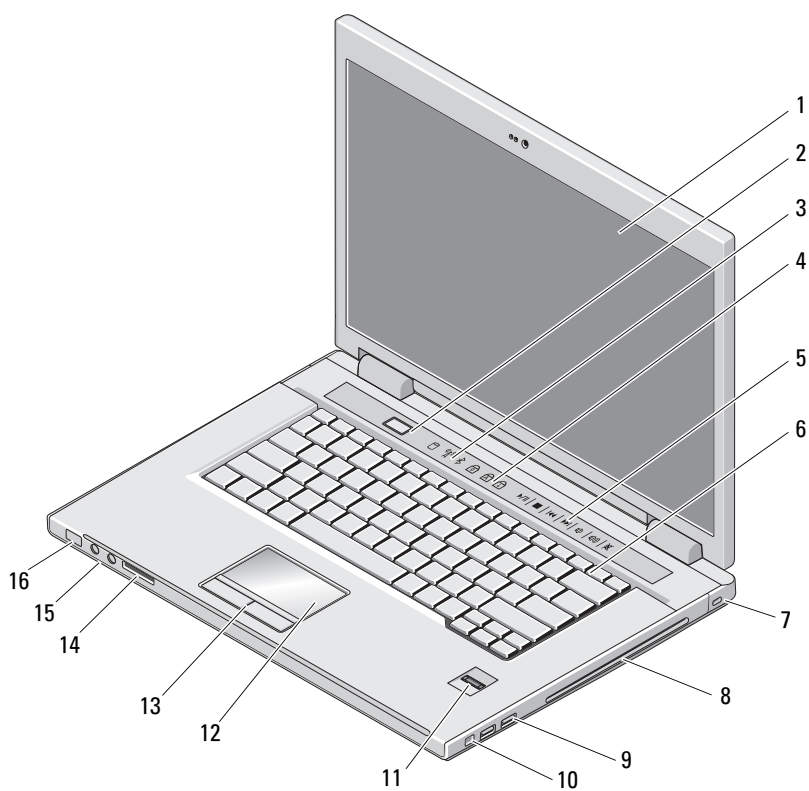

- | | |
|---------------------------|------------------------------|
| 1 zaslon | 2 gumb za napajanje |
| 3 lučke stanja za napravo | 4 lučke stanja za tipkovnico |

- | | | | |
|----|--|----|-------------------------------------|
| 5 | gumbi za upravljanje z mediji (glasnost, naprej, nazaj, zaustavi, predvajaj, izvrzi) | 6 | tipkovnica |
| 7 | reža za varnostni kabel | 8 | optična naprava/razširitveni predal |
| 9 | USB priključka (2) | 10 | priključek IEEE 1394 |
| 11 | bralnik prstnih odtisov (dodatna možnost) | 12 | sledilna ploščica |
| 13 | gumbi sledilne ploščice (2) | 14 | čitalec pomnilniških kartic |
| 15 | priključka za zvok (2) | 16 | lučke stanja za napravo |

Vostro 1710

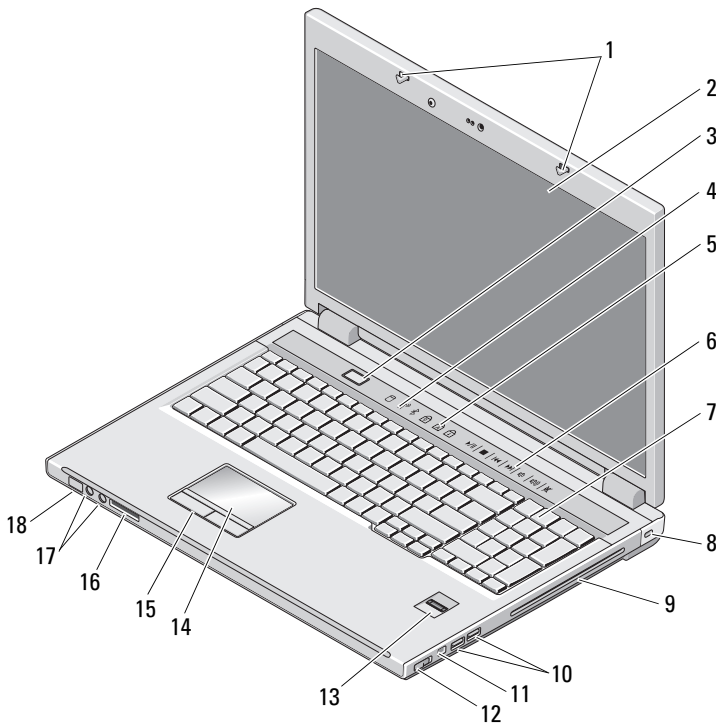

- | | | | |
|---|-----------------------------|---|-------------------------------|
| 1 | zatič za sprostitev zaslona | 2 | zaslon |
| 3 | gumb za napajanje | 4 | lučke stanja za napravo |
| 5 | lučke stanja za tipkovnico | 6 | gumbi za upravljanje z mediji |

- | | | | |
|----|---|----|---|
| 7 | tipkovnica | 8 | varnostna zapora |
| 9 | optična naprava/razširitveni predal | 10 | USB priključka (2) |
| 11 | Priključek 1394 | 12 | stikalo za brezžično povezavo |
| 13 | bralnik prstnih odtisov (dodatna možnost) | 14 | sledilna ploščica |
| 15 | gumbi sledilne ploščice | 16 | reža za 8 v1 čitalec pomnilniških kartic |
| 17 | avdio priključki | 18 | lučke stanja napajanja/polnjenja baterije |

Pogled od zadaj

Dell™ Vostro™ 1310

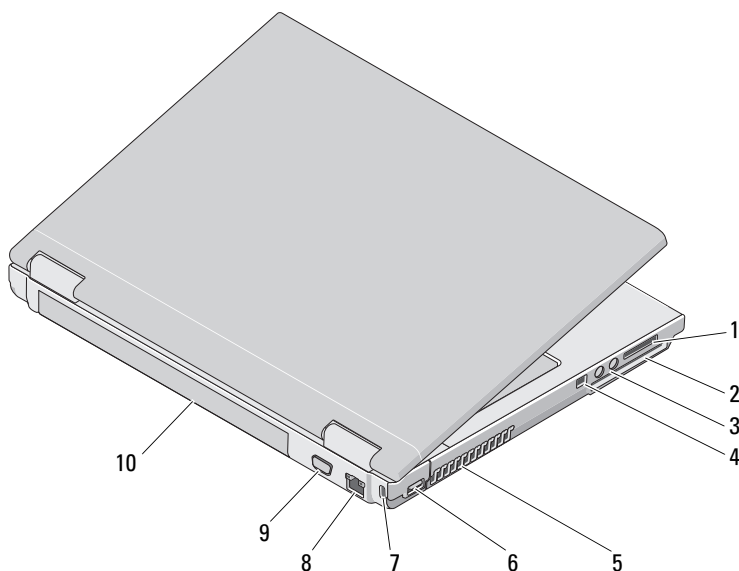

- | | | | |
|---|--|----|------------------------|
| 1 | reža za 8 v1 čitalec pomnilniških kartic | 2 | reža za ExpressCard/54 |
| 3 | priključka za zvok (2) | 4 | priključek IEEE 1394 |
| 5 | prezračevalne reže | 6 | priključek za USB |
| 7 | reža za varnostni kabel | 8 | priključek za omrežje |
| 9 | priključek za video | 10 | akumulator |

! **OPOZORILO:** Ne prekrivajte prezračevalnih rež in vanje ne potiskajte predmetov. Poskrbite, da se reže ne zamašijo zaradi prahu. Vklapljenega računalnika Dell™ ne shranjujte v okolju z majhnim pretokom zraka, na primer v zaprti aktovki. Oviranje pretoka zraka lahko poškoduje računalnik ali povzroči požar. Če se računalnik segreje, le-ta samodejno vklopi ventilator. Hrup ventilatorja je običajen pojav in ne pomeni, da je prišlo do napake na ventilatorju ali računalniku.

Vostro 1510

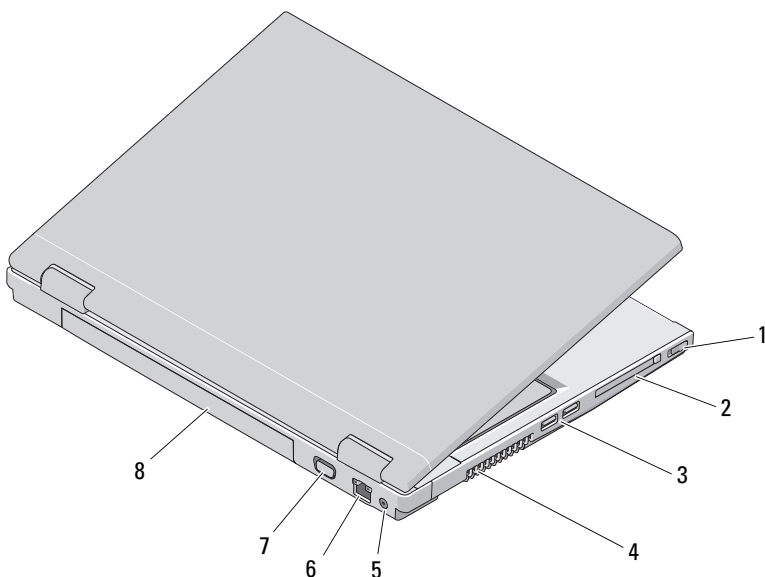

- | | | | |
|---|-------------------------------|---|------------------------|
| 1 | stikalo za brezžično povezavo | 2 | reža za ExpressCard/54 |
| 3 | USB priključka (2) | 4 | prezračevalne reže |
| 5 | priključek za napajalnik | 6 | priključek za omrežje |
| 7 | priključek za video | 8 | akumulator |

! **OPOZORILO:** Ne prekrivajte prezračevalnih rež in vanje ne potiskajte predmetov. Poskrbite, da se reže ne zamašijo zaradi prahu. Vklapljenega računalnika Dell™ ne shranjujte v okolju z majhnim pretokom zraka, na primer v zaprti aktovki. saj lahko pride do poškodb računalnika ali do požara. Računalnik vključi ventilatorje, ko se segreje. Hrup ventilatorja je običajen pojav in ne pomeni, da je prišlo do napake na ventilatorju ali računalniku.

Vostro 1710

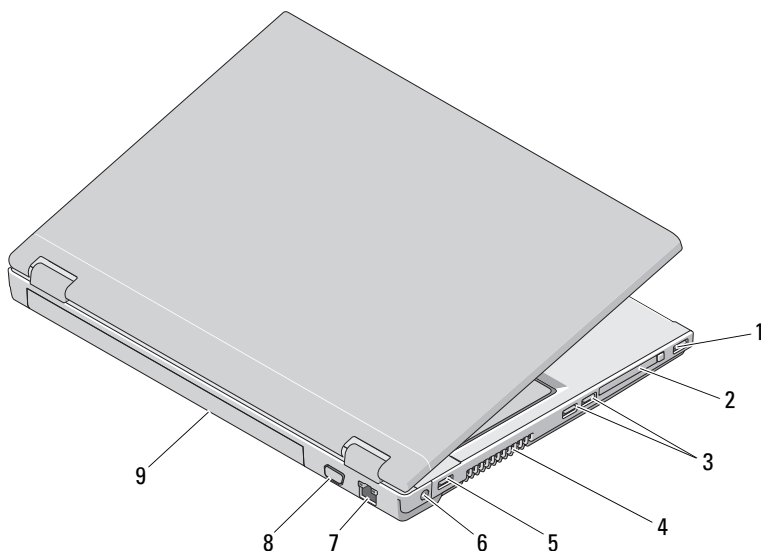

- | | | | |
|---|-----------------------|---|--------------------------|
| 1 | priključek za USB | 2 | reža za ExpressCard/54 |
| 3 | USB priključka (2) | 4 | prezračevalne reže |
| 5 | priključek za USB | 6 | priključek za napajalnik |
| 7 | priključek za omrežje | 8 | Priključek VGA |
| 9 | akumulator | | |



OPOZORILO: Ne prekrivajte prezračevalnih rež in vanje ne potiskajte predmetov. Poskrbite, da se reže ne zamašijo zaradi prahu. Vklapljenega računalnika Dell™ ne shranjujte v okolju z majhnim pretokom zraka, na primer v zaprti aktovki. saj lahko pride do poškodb računalnika ali do požara. Računalnik vključi ventilatorje, ko se segreje. Hrup ventilatorja je običajen pojav in ne pomeni, da je prišlo do napake na ventilatorju ali računalniku.

Kako sneti akumolator

- !** **OPOZORILO:** Preden se lotite naslednjih postopkov, preberite varnostna navodila, ki so priložena računalniku.
- !** **OPOZORILO:** Z uporabo nezdržljivega akumulatorja se poveča nevarnost požara ali eksplozije. Akumulator zamenjajte samo z združljivim akumulatorjem, ki ste ga kupili od prodajalca izdelkov Dell. Akumulator je zasnovan za delovanje z vašim računalnikom Dell™. V računalniku ne uporabljajte akumulatorjev iz drugih računalnikov.
- !** **OPOZORILO:** Preden odstranite ali zamenjate akumulator, izklopite računalnik, odklopite omrežni napajalnik iz stenske vtičnice in računalnika, odklopite modem iz stenskega priključka in računalnika ter odklopite vse druge zunanje kable iz računalnika.

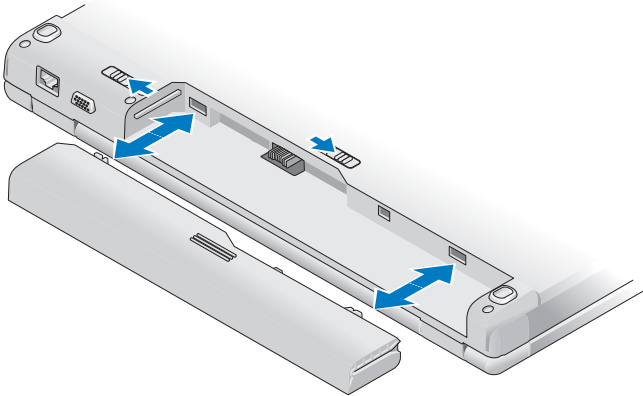

Za več informacij o akumulatorju glejte *Dell tehnološka navodila*, na vašem računalniku, ali na naslovu support.dell.com.

Stikalo za brezžično povezavo

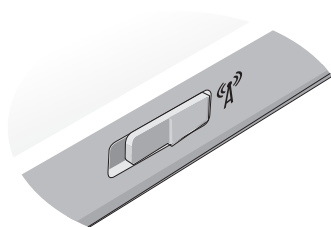



S stikalom za brezžično povezavo lahko najdete omrežja ali vklopite ali izklopite brezžične omrežne naprave. Za več informacij o stikalu za brezžično povezavo glejte *Dell tehnološka navodila*, na vašem računalniku, ali na naslovu support.dell.com. Za informacije o vzpostavitvi povezave z internetom si oglejte «Vzpostavitev povezave z internetom» na strani 17.

Namestitev računalnika

Hitra namestitev

 **OPOZORILO:** Preden se lotite naslednjih postopkov, preberite varnostna navodila, ki so priložena računalniku.

 **OPOZORILO:** Napajalnik lahko priključite na vse vtičnice po svetu. Vendar se lahko priključki in stenske vtičnice razlikujejo med državami. Uporaba nezdružljivega kabla ali nepravilna priključitev kabla v razdelilnik ali električno vtičnico lahko povzroči požar ali poškoduje opremo.

 **OBVESTILO:** Pri odklapanju napajalnega kabla iz računalnika primite priključek in ne kabla ter pazljivo povlecite, da s tem ne poškodujete kabla. Pri ovijanju napajalnega kabla pazite na kot priključka na napajalniku, da s tem ne poškodujete kabla.

 **OPOMBA:** Nekatero naprave ne bodo priložene, če jih niste naročili.

- 1 Priključite omrežni napajalnik v priključek za omrežni napajalnik na računalniku in v električno vtičnico.

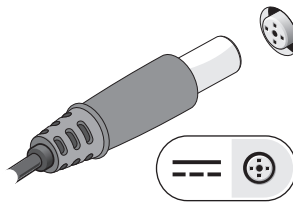

- 2 Po potrebi priključite omrežni kabel.

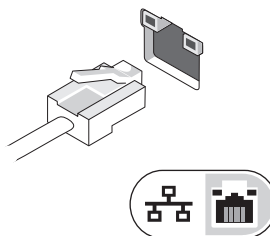

- 3 Po potrebi priključite USB naprave, kot sta miška in tipkovnica.



- 4 Po potrebi priključite IEEE 1394 naprave, kot na primer predvajalnik DVD plošč.

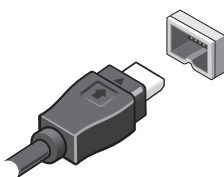

- 5 Dvignite računalniški zaslon in pritisnite gumb za vklop računalnika.

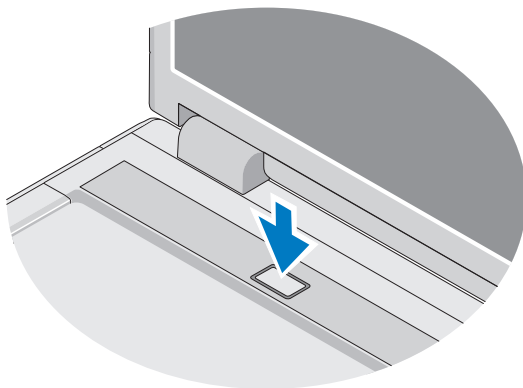

 **OPOMBA:** Priporočamo, da pred nameščanjem kakršnihkoli kartic ali povezovanjem računalnika z združitveno napravo ali drugo zunanjo napravo, na primer s tiskalnikom, vsaj enkrat vklopite in izklopite računalnik.

- 6 Po potrebi se povežete z internetom. Za več informacij si oglejte «Vzpostavitev povezave z internetom» na strani 17.

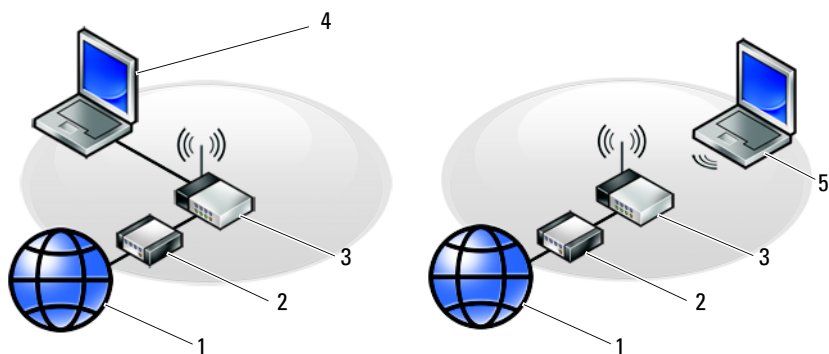

- | | | | |
|---|---|---|--|
| 1 | Internetna storitev | 2 | kabelski modem ali modem DSL |
| 3 | brezžični usmerjevalnik | 4 | prenosni računalnik z omrežnim vmesnikom |
| 5 | prenosni računalnik z brezžično omrežno kartico | | |

Vzpostavitev povezave z internetom

Za povezavo z internetom potrebujete modem ali omrežno povezavo in ponudnika internetnih storitev (ISP). Če uporabljate klicno povezavo, pred vzpostavitvijo povezave vstavite telefonski kabel v priključek za modem na vašem računalniku in v telefonski priključek na steni. Če uporabljate DSL ali kabelsko/satelitsko povezavo, kontaktirajte vašega ISP-ja ali ponudnika telefonskih storitev.

Nastavitev internetne povezave

Nastavitev internetne povezave z namizno ikono, ki jo je pripravil ponudnik internetnih storitev:

- 1 Shranite in zaprite vse odprte datoteke in programe.
- 2 Dvokliknite ikono ISP-ja na namizju sistema Microsoft® Windows®.
- 3 Sledite navodilom na zaslonu in zaključite namestitev.

Če na vašem namizju ni ikone ISP-ja ali če želite vzpostaviti povezavo z drugim ISP-jem, sledite spodaj navedenim korakom.

 **OPOMBA:** Če ne morete vzpostaviti povezave z internetom, si oglejte *Tehnološka navodila Dell*. Če ste v preteklosti uspešno vzpostavili povezavo, je možno, da je težava na strani ISP-ja. Pokličite ISP-ja in preverite stanje povezave ali poskusite vzpostaviti povezavo pozneje.

 **OPOMBA:** Pripravite informacije, ki ste jih dobili od vašega ISP-ja. Če nimate ISP-ja, si pomagajte s čarovnikom za vzpostavitev povezave z internetom.

Operacijski sistem Microsoft® Windows® XP



- 1 Shranite in zaprite vse odprte datoteke in programe.
- 2 Kliknite **Start** → **Internet Explorer** → **Connect to the Internet** (Vzpostavljajte povezavo z internetom).
- 3 V naslednjem oknu kliknite ustrezno možnost:
 - Če nimate ISP-ja, kliknite **Choose from a list of Internet service providers (ISPs)** (Izberi s seznama ponudnikov internetnih storitev (ISP-ji)).
 - Če vam je ISP že posredoval namestitvene informacije, vendar niste prejeli namestitvenega CD-ja, kliknite **Set up my connection manually** (Ročna vzpostavitev povezave).
 - Če imate namestitveni CD, kliknite **Use the CD I got from an ISP** (Uporabi CD, ki sem ga dobil od ponudnika internetnih storitev).
- 4 Kliknite **Next** (Naprej).

Če ste izbrali **Set up my connection manually** (Ročna vzpostavitev povezave) v korak 3, pojdite na korak 5. V nasprotnem primeru sledite navodilom na zaslonu in zaključite namestitvev.

 **OPOMBA:** Če ne veste, kateri tip povezave morate izbrati, pokličite vašega ponudnika internetnih storitev (ISP).

- 5 Kliknite ustrezno možnost v **How do you want to connect to the Internet?** (Kako se želite povezati z internetom?) in kliknite **Next** (Naprej).
- 6 Namestitev dokončajte z informacijami, ki ste jih dobili od ponudnika internetnih storitev.

Microsoft Windows Vista®

- 1 Shranite in zaprite vse odprte datoteke in programe.
 - 2 Kliknite na gumb Start programa Windows Vista  → **Control Panel** (nadzorna plošča).
 - 3 Pod **Network and Internet** (Omrežje in internet) kliknite **Connect to the Internet** (Vzpostavitev povezave z internetom).
 - 4 V oknu **Connect to the Internet** (poveži se z internetom), kliknite **Broadband** (širokopasovna povezava) (**PPPoE**) ali **Dial-up** (klicna povezava), odvisno od povezave, ki jo želite vzpostaviti:
 - Izberite **Broadband** (Širokopasovno), če uporabljate DSL, satelitski modem, kabelski modem ali brezžično tehnologijo Bluetooth.
 - Izberite **Dial-up** (Klicna povezava), če boste uporabljali klicni modem ali ISDN.
-  **OPOMBA:** Če ne veste, katero vrsto povezave morate izbrati, kliknite **Help me choose** (Pomagaj mi izbrati) ali se obrnite na ponudnika internetnih storitev.
- 5 Če želite zaključiti namestitev, sledite navodilom na zaslonu in uporabite informacije, ki vam jih je posredoval vaš ponudnik internetnih storitev.

Prenos podatkov v nov računalnik

Operacijski sistem Microsoft® Windows® XP

Sistem Windows XP vsebuje čarovnika za prenos datotek in nastavitev iz izvornega računalnika v novi računalnik.

Podatke lahko prenesete v nov računalnik prek omrežja ali zaporedne povezave ali pa jih shranite na izmenljivem mediju, kot je na primer CD, za prenos v nov računalnik.

 **OPOMBA:** Podatke iz starega računalnika lahko prenesete neposredno v nov računalnik s priključitvijo zaporednega kabla v vhodna/izhodna vrata (I/O) obeh računalnikov.

Navodila za neposredno povezavo dveh računalnikov s kablom najdete v članku Microsoftove zbirke znanja #305621 z naslovom *How to Set Up a Direct Cable Connection Between Two Computers in Windows XP* (Kako vzpostaviti neposredno povezavo med dvema računalnikoma s kablom v sistemu Windows XP). Te informacije morda ne bodo na voljo v določenih državah.

Za prenos podatkov v nov računalnik morate zagnati čarovnika za prenos datotek in nastavitev.

Zagon čarovnika za prenos datotek in nastavitvev z medija z operacijskim sistemom



OPOMBA: Za ta postopek potrebujete medij z *operacijskim sistemom*. Ta medij je dodatna možnost in morda ni priložen vsem računalnikom.

Priprava novega računalnika za prenos datotek:

- 1 Odprite čarovnika za prenos datotek in nastavitvev: kliknite **Start**→ **All Programs** (Vsi programi)→ **Accessories** (Pripomočki)→ **System Tools** (Sistemska orodja)→ **Files and Settings Transfer Wizard** (Čarovnik za prenos datotek in nastavitvev).
- 2 Ko se prikaže pozdravni zaslon **Files and Settings Transfer Wizard** (Čarovnik za prenos datotek in nastavitvev), kliknite **Next** (Naprej).
- 3 Na zaslonu **Which computer is this?** (Kateri računalnik je to?) kliknite **New Computer** (Novi računalnik)→ **Next** (Naprej).
- 4 Na zaslonu **Do you have a Windows XP CD?** (Ali imate CD Windows XP?) kliknite **I will use the wizard from the Windows XP CD** (Uporabil bom čarovnika s CD-ja Windows XP)→ **Next** (Naprej).
- 5 Ko se prikaže zaslon **Now go to your old computer** (Pojdite na stari računalnik), pojdite za vaš stari ali izvorni računalnik. Zaenkrat *ne* kliknite **Next** (Naprej).

Kopiranje podatkov iz starega računalnika:

- 1 V stari računalnik vstavite medij z *operacijskim sistemom* Windows XP.
- 2 Na zaslonu **Welcome to Microsoft Windows XP** (Dobrodošli v sistemu Microsoft Windows XP) kliknite **Perform additional tasks** (Izvedi dodatna opravila).
- 3 Pod **What do you want to do?** (Kaj želite narediti?) kliknite **Transfer files and settings** (Prenos datotek in nastavitvev)→ **Next** (Naprej).
- 4 Na zaslonu **Which computer is this?** (Kateri računalnik je to?) kliknite **Old Computer** (Stari računalnik)→ **Next** (Naprej).
- 5 Na zaslonu **Select a transfer method** (Izberite način prenosa) kliknite želeni način.
- 6 Na zaslonu **What do you want to transfer?** (Kaj želite prenesti?) izberite elemente, ki jih želite prenesti, in kliknite **Next** (Naprej).
Ko so podatki prekopirani, se prikaže zaslon **Completing the Collection Phase** (Dokončevanje faze zbiranja).
- 7 Kliknite **Finish** (Dokončaj).

Prenos podatkov v novi računalnik:

- 1 Na zaslonu **Now go to your old computer** (sedaj pojdite na star računalnik), na novem računalniku, kliknite **Next** (naslednji).
- 2 Na zaslonu **Where are the files and settings?** (Kje so datoteke in nastavitve) izberite način prenosa nastavitvev in datotek ter kliknite **Next** (Naprej).
Čarovnik zbere izbrane datoteke in nastavitve in jih prenese v novi računalnik.
Ko so vse datoteke in nastavitve prenesene, se prikaže zaslon **Finished** (končano).
- 3 Kliknite **Finished** (Dokončano) in ponovno zaženite novi računalnik.

Zagon čarovnika za prenos podatkov in nastavitvev brez medija z operacijskim sistemom

Če želite zagnati čarovnika za prenos datotek in nastavitvev brez medija z *operacijskim sistemom*, morate ustvariti ploščo s čarovnikom, s katero boste lahko ustvarili varnostno kopijo s sliko na izmenljivem mediju.

Ploščo s čarovnikom ustvarite z uporabo novega računalnika, v katerem je nameščen sistem Windows XP, in z naslednjim postopkom:

- 1 Odprite čarovnika za prenos datotek in nastavitvev: kliknite **Start**→ **All Programs** (Vsi programi)→ **Accessories** (Pripomočki)→ **System Tools** (Sistemska orodja)→ **Files and Settings Transfer Wizard** (Čarovnik za prenos datotek in nastavitvev).
- 2 Ko se prikaže pozdravni zaslon **Files and Settings Transfer Wizard** (Čarovnik za prenos datotek in nastavitvev), kliknite **Next** (Naprej).
- 3 Na zaslonu **Which computer is this?** (Kateri računalnik je to?) kliknite **New Computer** (Novi računalnik)→ **Next** (Naprej).
- 4 Na zaslonu **Do you have a Windows XP CD?** (Ali imate CD Windows XP?) kliknite **I want to create a Wizard Disk in the following drive** (Ploščo s čarovnikom želim ustvariti v naslednjem pogonu)→ **Next** (Naprej).
- 5 Vstavite izmenljiv medij, na primer zapisljiv CD, in kliknite **OK** (V redu).
- 6 Po zaključenem postopku zapisovanja in prikazu sporočila **Now go to your old computer** (Pojdite na stari računalnik), *ne* kliknite **Next** (Naprej).
- 7 Pojdite za stari računalnik.

Kopiranje podatkov iz starega računalnika:

- 1 V stari računalnik vstavite ploščo s čarovnikom in kliknite **Start** → **Run** (Zaženi).
- 2 V polju **Open** (Odpri) v oknu **Run** (Zaženi) poiščite pot do **fastwiz** (na ustreznem izmenljivem mediju) in kliknite **OK** (V redu).
- 3 Na pozdravnem zaslonu **Files and Settings Transfer Wizard** (Čarovnik za prenos datotek in nastavitve) kliknite **Next** (Naprej).
- 4 Na zaslonu **Which computer is this?** (Kateri računalnik je to?) kliknite **Old Computer** (Stari računalnik) → **Next** (Naprej).
- 5 Na zaslonu **Select a transfer method** (Izberite način prenosa) kliknite željeni način.
- 6 Na zaslonu **What do you want to transfer?** (Kaj želite prenesti?) izberite elemente, ki jih želite prenesti, in kliknite **Next** (Naprej).
Ko so podatki prekopirani, se prikaže zaslon **Completing the Collection Phase** (Dokončevanje faze zbiranja).
- 7 Kliknite **Finish** (Dokončaj).

Prenos podatkov v novi računalnik:

- 1 Na zaslonu **Now go to your old computer** (sedaj pojdite na star računalnik), na novem računalniku, kliknite **Next** (naslednji).
- 2 Na zaslonu **Where are the files and settings?** (Kje so datoteke in nastavitve) izberite način prenosa nastavitve in datotek ter kliknite **Next** (Naprej). Sledite navodilom na zaslonu.

Čarovnik zbere izbrane datoteke in nastavitve in jih prenese v novi računalnik.

Ko so vse datoteke in nastavitve prenesene, se prikaže zaslon **Finished** (Dokončano).

- 3 Kliknite **Finished** (Dokončano) in ponovno zaženite novi računalnik.



OPOMBA: Za več informacij o tem postopku poiščite na spletnem mestu **support.dell.com** dokument št. 154781 (*What Are The Different Methods To Transfer Files From My Old Computer To My New Dell™ Computer Using the Microsoft® Windows® XP Operating System?*) (Na katere načine je mogoče prenesti datoteke iz starega računalnika v novi računalnik Dell™ z uporabo operacijskega sistema Microsoft® Windows® XP?).



OPOMBA: Dostop do zbirke znanja Dell™ ni mogoč v določenih državah.

Microsoft Windows Vista®

- 1 Kliknite gumb Start  sistema Windows Vista in nato **Transfer files and settings** (Prenašanje datotek in nastavitvev) → **Start Windows Easy Transfer** (Zaženi orodje za preprost prenos v sistemu Windows).
- 2 V pogovornem oknu **User Account Control** (Nadzor uporabniškega računa) kliknite **Continue** (Naprej).
- 3 Kliknite **Start a new transfer** (Začni nov prenos) ali **Continue a transfer in progress** (Nadaljuj prenos, ki se izvaja).

Sledite navodilom čarovnika za preprost prenos v programu Windows.

Tehnični podatki



OPOMBA: Ponudba se razlikuje po regijah. Za več informacij o konfiguraciji računalnika kliknite **Start** → **Help and Support** (Pomoč in podpora) in izberite možnost za ogled informacij o svojem računalniku.

Procesor

Vrsta procesorja	Dell™ Vostro™ 1310, 1510 in 1710: <ul style="list-style-type: none"> • Intel® Core™ 2 Duo (1,4–2,6 GHz) • Intel® Celeron® (1,8–2,0 GHz)
Predpomnilnik L2	Vostro 1310, 1510 in 1710: <ul style="list-style-type: none"> • 2 MB, 3 MB, 4 MB ali 6 MB (Intel Core 2 Duo) • 1 MB (Intel Celeron)
Frekvenca čelnega vodila	Vostro 1310, 1510 in 1710: <ul style="list-style-type: none"> • 533 MHz ali 800 MHz

Informacije o sistemu

Nabor vezij	Vostro 1310, 1510 in 1710: <ul style="list-style-type: none"> • Intel GM965 Express nabor za integrirane grafične kartice
Širina podatkovnega vodila	64 bitov
Širina vodila DRAM	Vostro 1310, 1510 in 1710: <ul style="list-style-type: none"> • 64-bitno dvokanalno vodilo
Širina naslovnega vodila za procesor	32 bitov
Bliskovni EPROM	1 MB

ExpressCard

OPOMBA: Reža za ExpressCard je namenjena samo za kartice ExpressCard. NE podpira kartic PC Card.

Krmilnik ExpressCard	integriran
Priključek ExpressCard	<ul style="list-style-type: none">• 54-mm reža ExpressCard (podpira tako USB kot PCIe vmesnike)
Podprte kartice	ExpressCard/54 (54 mm)
Velikost priključka ExpressCard	54 mm

8v1 bralnik pomnilniških kartic

8v1 krmilnik pomnilniških kartic	O2MICRO OZ129
8v1 priključek za pomnilniške kartice	8v1 priključek za kombinirane kartice
Podprte kartice	<ul style="list-style-type: none">• Secure Digital (SD)• SDIO• MultiMediaCard (MMC)• Memory Stick• Memory Stick Pro• xD-Picture Card• Hi Speed-SD• Hi Density-SD

Pomnilnik

Priključek za pomnilniški modul	2 x reži DIMM
Zmogljivost pomnilniškega modula	512 MB, 1 GB ali 2 GB
Vrsta pomnilnika	DDR2 667 MHz
Najnižja vrednost pomnilnika	512 MB
Najvišja vrednost pomnilnika	4 GB

OPOMBA: Dvokanalne širokopasovne zmožnosti so izkoriščene, če so obe pomnilniški reži zasedeni.

OPOMBA: Naveden razpoložljiv pomnilnik ne odraža skupne količine pomnilnika, ker je ta namenjen tudi za sistemske datoteke.

Vrata in priključki

Avdio	priključek za mikrofona, priključek za slušalke/zvočnike
IEEE 1394a	priključek 4-pin
Podpora za Mini-Card (notranji razširitveni prostor)	Vostro 1310, 1510 in 1710: <ul style="list-style-type: none">• ena reža za Mini-Card• ena namenska reža Mini-Card za WLAN• ena USB kartica z Bluetooth® brezžično tehnologijo (Dell™ Wireless 360)
Omrežna kartica	vrata RJ-45
USB	Vostro 1310 in 1510: <ul style="list-style-type: none">• štiri vrata USB Vostro 1710: <ul style="list-style-type: none">• šest USB vrat
Video	15-pinski VGA priključek

Komunikacija

Modem	podpira zunanji USB modem
Omrežna kartica	Vostro 1310, 1510 in 1710: <ul style="list-style-type: none">• 10/100/1000 Ethernet LAN na sistemski plošči
Brezžični vmesnik	vgrajena podpora za PCI-e Mini-Card WLAN in kartico z Bluetooth V2.0 brezžično tehnologijo

Video

OPOMBA: Na voljo so dodatne posodobitve za vašo grafično kartico, ki pa so odvisne od razpoložljivosti v času nakupa.

Tip grafične kartice	Vostro 1310, 1510 in 1710 integriran: <ul style="list-style-type: none">• integriran na sistemski plošči• diskretna video kartica
----------------------	--

Video (nadaljevanje)

Grafični krmilnik	Vostro 1310 in 1510 diskretna: <ul style="list-style-type: none">• NVIDIA GeForce 8400M GS, 64 bitna Vostro 1710 diskretna: <ul style="list-style-type: none">• NVIDIA GeForce 8600M GS, 128 bitna
Grafični pomnilnik	Vostro 1310, 1510 in 1710 integriran: <ul style="list-style-type: none">• do 256 MB deljenega pomnilnika Vostro 1310 diskretna: <ul style="list-style-type: none">• 128 MB Vostro 1510 diskretna: <ul style="list-style-type: none">• 256 MB Vostro 1710 diskretna: <ul style="list-style-type: none">• 256 MB
Zaslon LCD	LVDS

Avdio

Vrsta zvoka	visokoločljivostni avdio zvok (HDA)
Avdio kodek	Realtek ALC268
Stereo pretvorba	24-bitna (analogno v digitalno in digitalno v analogno)
Vmesniki:	
notranji	Azalia
zunanj	priključek za mikrofona, stereo priključek za slušalke/zvočnike
Zvočniki	Vostro 1310: <ul style="list-style-type: none">• en 4-ohmski zvočnik Vostro 1510 in 1710: <ul style="list-style-type: none">• dva 4-ohmska zvočnika
Notranji ojačevalnik za zvočnike	2 W
Nastavitev glasnosti	s programsko opremo, medijskimi gumbi

Zaslon

Vrsta (aktivna matrika TFT)

- WXGA proti bleščanju (Vostro 1310 in 1510)
- WXGA TrueLife (Vostro 1310)
- WXGA+ anti-glare (Vostro 1510 in 1710)
- WXGA+ TrueLife (Vostro 1510)
- WUXGA TrueLife (Vostro 1510 in 1710)

Mere:

Višina

Vostro 1310:

- 178,8 mm

Vostro 1510:

- 208,9 mm

Vostro 1710:

- 245 mm

Širina

Vostro 1310:

- 286 mm

Vostro 1510:

- 333,1 mm

Vostro 1710:

- 383 mm

Diagonala

Vostro 1310:

- 339,5 mm

Vostro 1510:

- 393,2 mm

Vostro 1710:

- 431,71 mm

Najvišja ločljivost:

WXGA 1280 x 800 (Vostro 1310 in 1510)

WXGA proti bleščanju 1280 x 800 (Vostro 1510 in 1710)

WXGA s TrueLife 1280 x 800 (Vostro 1310 in 1510)

WXGA+ proti bleščanju 1440 x 900 (Vostro 1510 in 1710)

WXGA+ s TrueLife 1440 x 900 (Vostro 1510 in 1710)

WSXGA s TrueLife 1680 x 1050 (Vostro 1510)

WUXGA s TrueLife 1920 x 1200 (Vostro 1510 in 1710)

Zaslon (nadaljevanje)

Hitrost osveževanja	60 Hz
Kot odpiranja	0° (zaprt) do 160°
Vodoravni vidni kot	±40° (WXGA) ±40° (WXGA s TrueLife)
Nadzor svetilnosti	Svetilnost lahko prilagodite z bližnjicami na tipkovnici.

Tipkovnica

Število tipk	Vostro 1310 in Vostro 1510: <ul style="list-style-type: none">• 84 (ZDA/Kanada); 85 (Evropa); 88 (Japonska) Vostro 1710: <ul style="list-style-type: none">• 105 (ZDA/Kitajska); 106 (Evropa/Brazilija); 109 (Japonska)
Razporeditev	QWERTY/AZERTY/Kanji
Velikost:	
standardna	normalna
največja	Vostro 1310 in Vostro 1510: <ul style="list-style-type: none">• 283,1 mm x 118,9 mm x 5,2 mm Vostro 1710: <ul style="list-style-type: none">• 359,4 mm x 118,9 mm x 5,2 mm

Stedilna ploščica

Ločljivost položajev X/Y
(način grafične tablice)

240 znp

Velikost:

Širina

Vostro 1310:

- 63 mm

Vostro 1510 in 1710:

- 73,7 mm

Višina

Vostro 1310:

- 37 mm

Vostro 1510 in 1710:

- 43,1 mm

Akumulator

Vrsta

Vostro 1310:

- 4-celični «pametni» litionski akumulator
- 6-celični «pametni» litionski akumulator ali 6-celični pametni akumulator iz litijevega polimera
- 9-celični «pametni» litionski akumulator

Vostro 1510:

- 6-celični «pametni» litionski akumulator ali 6-celični pametni akumulator iz litijevega polimera
- 9-celični «pametni» litionski akumulator

Vostro 1710:

- 6-celični «pametni» litionski akumulator
- 8-celični «pametni» litionski akumulator

Akumulator (nadaljevanje)

Mere:

Globina	4-celični, 6-celični in 8-celični: <ul style="list-style-type: none">• 50,3 mm 9-celični: <ul style="list-style-type: none">• 72 mm
Višina	Vostro 1310: <ul style="list-style-type: none">• 4-celični in 6-celični: 19,9 mm• 9-celični: 20,7 mm Vostro 1510: <ul style="list-style-type: none">• 6-celični: 19,9 mm• 9-celični: 20,7 mm Vostro 1710 <ul style="list-style-type: none">• 6-celični in 8-celični: 20,2 mm
Širina	Vostro 1310 in Vostro 1510: <ul style="list-style-type: none">• 4-celični in 6-celični: 205 mm• 9-celični: 221,9 mm Vostro 1710 <ul style="list-style-type: none">• 6-celični in 8-celični: 271 mm
Napetost	14,8 V (4-celični) 11,1 V (6-celični in 9-celični)
Čas delovanja	Čas delovanja akumulatorja je odvisen od pogojev delovanja in se lahko znatno zmanjša pri intenzivni uporabi (glejte «Težave z napajanjem» na strani 48).

Omrežni napajalnik

Vhodna napetost	90–264 VAC (65 W in 90 W)
Vhodni tok (najvišji)	1,5 A (65 W in 90 W)
Vhodna frekvenca	47–63 VAC (65 W in 90 W)

Omrežni napajalnik (nadaljevanje)

Izhodni tok (65 W)	4,34 A (najvišji pri štiri sekundnem impulzu) 3,34 A (stalen)
Izhodni tok (90 W)	5,62 A (najvišji pri štiri sekundnem impulzu) 4,62 A (stalen)

OPOMBA: Z računalnikom Vostro 1710, z diskretno video ureditvijo, morate uporabljati priložen 90 W napajalni vmesnik. Uporaba neustreznega napajalnika poslabša optimalne zmogljivosti sistema in je vzrok za BIOS opozorilo.

Nazivna izhodna moč	19,5 VDC (65 W in 90 W)
---------------------	-------------------------

Mere (65 W):

Višina	27,8–28,6 mm
Širina	57,9 mm
Globina	137,2 mm

Mere (90 W):

Višina	33,8–34,6 mm
Širina	60,9 mm
Globina	153,4 mm
Teža (z napajalnimi kabli)	0,46 kg

Temperaturno območje	0° do 35°C (32° to 95°F)
----------------------	--------------------------

Mere

Višina	Vostro 1310: <ul style="list-style-type: none">• 23,8–37,2 mm Vostro 1510: <ul style="list-style-type: none">• 26,2–38 mm Vostro 1710: <ul style="list-style-type: none">• 29–40,5 mm
--------	---

Mere (nadaljevanje)

Širina	Vostro 1310: <ul style="list-style-type: none">• 317 mm
	Vostro 1510: <ul style="list-style-type: none">• 357 mm
	Vostro 1710: <ul style="list-style-type: none">• 393 mm
Globina	Vostro 1310: <ul style="list-style-type: none">• 243,2 mm
	Vostro 1510: <ul style="list-style-type: none">• 258 mm
	Vostro 1710: <ul style="list-style-type: none">• 286 mm
Teža	Vostro 1310: <ul style="list-style-type: none">• najmanj 2,1 kg s 4-celičnim akumulatorjem
	Vostro 1510: <ul style="list-style-type: none">• najmanj 2,8 kg s 6-celičnim akumulatorjem
	Vostro 1710: <ul style="list-style-type: none">• najmanj 3,41 kg z 8-celičnim akumulatorjem

Okolica

Temperaturno območje:

Med delovanjem 0° do 35°C (32° to 95°F)

V shranjenem stanju – 40 do 65 °C (– 40 do 149 °F)

Relativna vlažnost (najvišja):

Med delovanjem 10 % do 90 % (ni kondenzacije)

V shranjenem stanju 5 % do 95 % (brez kondenzacije)

Okolica (nadaljevanje)

Najvišja izmerjena vibracija
(z uporabo naključnega vibracijskega
razpona, ki posnema uporabniško
okolico):

Med delovanjem	0,66 GRMS
V shranjenem stanju	1,3 GRMS

Največji udarec (izmerjeno pri
vklopljenem trdem disku in 2 ms
polsinusnim impulzom za delovanje.
Prav tako izmerjeno pri izklopljenem
trdem disku in 2 ms polsinusnim
impulzom za shranjeno stanje):

Med delovanjem	142 G
V shranjenem stanju	163 G

Kamera (dodatna možnost)

Ločljivost slike	1,3 mega pik
------------------	--------------

Odpravljanje težav

 **OPOZORILO:** Pred dvigom ohišja vedno odklopite vaš računalnik iz stenske vtičnice, da s tem preprečite možnost električnega udara, telesnih poškodb zaradi vrtenja ventilatorja ali drugih nepričakovanih poškodb.

 **OPOZORILO:** Preden se lotite naslednjih postopkov, preberite varnostna navodila, ki so priložena računalniku.

Orodja

Lučka napajanja

Dvobarvna lučka gumba za vklop, ki se nahaja na sprednjem delu računalnika, sveti in utripa ter tako opozarja na različna stanja:

- Če lučka napajanja ne sveti, je računalnik izklopljen ali ne prejema električne energije.
- Če lučka napajanja sveti modro in se računalnik ne odziva, preverite, ali je zaslon ustrezno priključen in vklopljen.
- Če lučka napajanja utripa modro, je računalnik v stanju pripravljenosti. Za normalno delovanje pritisnite tipko na tipkovnici, premaknite miško ali pritisnite gumb za napajanje. Če lučka napajanja utripa oranžno, računalnik prejema električno energijo, a je prisotna okvara ali nepravilno nameščena naprava, na primer grafična kartica ali pomnilniški modul.
- Če lučka napajanja sveti oranžno, je prisotna težava z napajanjem ali okvara notranje naprave.

Kode piskov

Računalnik lahko med zagonom odda več zvočnih signalov, če monitor ne more prikazati napak ali težav. Ta niz piskov, imenovan koda piska, opredeli težavo. Ena od možnih kod piskov je sestavljena iz treh piskov. Ta koda piska vam pove, da je v računalniku morda prišlo do okvare matične plošče.

Če računalnik piska med zagonom:

- 1 Zapišite kodo piska.
- 2 Zaženite Diagnostiko Dell, ki bo poiskala vzrok (oglejte si «Diagnostika Dell» na strani 46).

Koda (ponavljajoči kratki piski)	Opis	Priporočen ukrep
1	Napaka kontrolne vsote za BIOS. Možna okvara matične plošče.	Kontaktirajte Dell.
2	Noben pomnilniški modul ni zaznan.	<ol style="list-style-type: none">1 Če imate nameščena dva ali več pomnilniških modulov, odstranite modula, ponovno namestite enega od modulov (glejte vaša <i>servisna navodila</i> na naslovu support.dell.com) in nato ponovno zaženite računalnik. Če se računalnik normalno zažene, ponovno namestite dodatni modul. Nadaljujte, dokler ne prepoznate okvarjenega modula ali dokler ponovno ne namestite vseh modulov brez napake.2 Če je na voljo, v računalnik namestite delujoč pomnilnik enakega tipa. Oglejte si <i>Priročnik za servisiranje</i> na spletnem mestu support.dell.com.3 Če težava še vedno obstaja, se obrnite na Dell.
3	Možna okvara sistemske plošče	Kontaktirajte Dell.
4	Napaka pri branju/zapisovanju datoteke RAM	<ol style="list-style-type: none">1 Preverite, če obstaja zahteva po namestitvi dodatnega pomnilniškega modula/priključka (glejte vaša <i>servisna navodila</i> na naslovu support.dell.com).2 Preverite ali so pomnilniški moduli, ki jih nameščate, združljivi z vašim računalnikom (glejte vaša <i>servisna navodila</i> na naslovu support.dell.com).3 Če težava še vedno obstaja, se obrnite na Dell.

Koda (ponavljajoči kratki piski)	Opis	Priporočen ukrep
5	Okvara ure za dejanski čas. Možna okvara akumulatorja ali matične plošče.	1 Zamenjajte akumulator (glejte vaša <i>servisna navodila</i> na naslovu support.dell.com). 2 Če težava še vedno obstaja, se obrnite na Dell.
6	Napaka pri BIOS video preizkusu	Kontaktirajte Dell.
7	Napaka pri preizkusu predpomnilnika za procesor	Kontaktirajte Dell.

Sporočila o napakah

 **OPOZORILO:** Preden se lotite naslednjih postopkov, preberite varnostna navodila, ki so priložena računalniku.

Če obvestila ni na seznamu, glejte dokumentacijo za operacijski sistem, ki je bil zagnan v času prikaza obvestila.

AUXILIARY DEVICE FAILURE (OKVARA POMOŽNE NAPRAVE) — Možna okvara drsne ploščice ali zunanje miške. Pri zunanji miški preverite kabelsko povezavo. Omogočite možnost **Pointing Device** (kazalna naprava) v programu sistemskih nastavitvev. Za več informacij glejte vaša *servisna navodila* na naslovu support.dell.com. Če težava ni odpravljena, se obrnite na Dell (oglejte si «Vzpostavljanje stika z družbo Dell» na strani 74).

BAD COMMAND OR FILE NAME (NAPAČEN UKAZ ALI IME DATOTEK) — Pravilno črkujte ukaz, postavite presledke na pravilna mesta in pravilno vpišite pot do datoteke.

CACHE DISABLED DUE TO FAILURE (PREDPOMNILNIK IZKLJUČEN ZARADI OKVARE) — Okvara glavnega predpomnilnika za procesor. Obrnite se na Dell (oglejte si «Vzpostavljanje stika z družbo Dell» na strani 74).

CD DRIVE CONTROLLER FAILURE (OKVARA KRMILNIKA POGONA CD-JEV) — Pogon CD-jev se ne odziva na ukaze iz računalnika.

DATA ERROR (PODATKOVNA NAPAKA) — Trdi disk ne more brati podatkov.

DECREASING AVAILABLE MEMORY (ZMANJŠEVANJE KOLIČINE RAZPOLOŽLJIVEGA POMNILNIKA) — Okvara ali nepravilna namestitvev enega ali več pomnilniških modulov. Ponovno namestite pomnilniške module ali jih po potrebi zamenjajte. Za več informacij glejte vaša *servisna navodila* na naslovu support.dell.com.

DISK C: FAILED INITIALIZATION (DISK C: NAPAKA PRI ZAGONU) — Napaka pri zagonu trdega diska. Zaženite pregled trdega diska v Diagnostiki Dell (glejte «Diagnostika Dell» na strani 46).

DRIVE NOT READY (POGON NI PRIPRAVLJEN) — Operacija zahteva, da v razširitveni predal vstavite trdi disk. Namestite trdi disk v razširitveni predal. Za več informacij glejte vaša servisna navodila na naslovu support.dell.com.

ERROR READING PCMCIA CARD (NAPAKA PRI BRANJU KARTICE PCMCIA) — Računalnik ne prepozna kartice ExpressCard. Ponovno vstavite kartico ali poizkusite z drugo kartico. Za več informacij glejte vaša servisna navodila na naslovu support.dell.com.

EXTENDED MEMORY SIZE HAS CHANGED (VELIKOST RAZŠIRJENEGA POMNILNIKA SE JE SPREMENILA) — Količina pomnilnika, zapisana v obstojnem pomnilniku (NVRAM), se ne ujema s količino pomnilnika nameščenega v vašem računalniku. Ponovno zaženite računalnik. Če se napaka ponovno pojavi, kontaktirajte Dell (glejte «Vzpostavljanje stika z družbo Dell» na strani 74).

THE FILE BEING COPIED IS TOO LARGE FOR THE DESTINATION DRIVE (KOPIRANA DATOTEKA JE PREVELIKA ZA CILJNI POGON) — Datoteka, ki jo želite kopirati, zasede preveč prostora na disku ali pa ni dovolj prostora na disku. Poskusite kopirati datoteko na drug disk ali uporabite disk z več prostora.

A FILENAME CANNOT CONTAIN ANY OF THE FOLLOWING CHARACTERS: \ / : * ? " < > | (IME DATOTEKE NE SME VSEBOVATI NASLEDNJIH ZNAKOV: \ / : * ? " < > |) — Za imena datotek ne uporabljajte teh znakov.

GATE A20 FAILURE (NAPAKA NA VRATIH A20) — Pomnilniški modul ni pravilno vstavljen. Ponovno namestite pomnilniške module ali jih po potrebi zamenjajte. Za več informacij glejte vaša servisna navodila na naslovu support.dell.com.

GENERAL FAILURE (SPLOŠNA OKVARA) — Operacijski sistem ne more izvršiti ukaza. Obvestilu ponavadi sledi določena informacija - na primer Printer out of paper (tiskalnik je brez papirja) Ustrežno ukrepajte.

HARD-DISK DRIVE CONFIGURATION ERROR (NAPAČNA KONFIGURACIJA POGONA TRDEGA DISKA) — Računalnik ne prepozna tip pogona. Izklopite računalnik, odstranite trdi disk (glejte vaša *servisna navodila* na naslovu support.dell.com) in zaženite računalnik z uporabo CD plošče. Nato zaustavite računalnik, ponovno namestite trdi disk in ponovno zaženite računalnik. Zaženite pregled pogona trdega diska v Diagnostiki Dell (glejte «Diagnostika Dell» na strani 46).

HARD-DISK DRIVE CONTROLLER FAILURE 0 (NAPAKA KRMILNIKA 0 POGNA TRDEGA DISKA) — Trdi disk se ne odziva na ukaze iz računalnika. Izklopite računalnik, odstranite trdi disk (glejte vaša *servisna navodila* na naslovu support.dell.com) in zaženite računalnik z uporabo CD plošče. Nato zaustavite računalnik, ponovno namestite trdi disk in ponovno zaženite računalnik. Če se težava ponovi, preizkusite drug pogon. Zaženite pregled pogona trdega diska v Diagnostiki Dell (glejte «Diagnostika Dell» na strani 46).

HARD-DISK DRIVE FAILURE (OKVARA POGONA TRDEGA DISKA) — Trdi disk se ne odziva na ukaze iz računalnika. Izklopite računalnik, odstranite trdi disk (glejte vaša *servisna navodila* na naslovu support.dell.com) in zaženite računalnik z uporabo CD plošče. Nato zaustavite računalnik, ponovno namestite trdi disk in ponovno zaženite računalnik. Če se težava ponovi, preizkusite drug pogon. Zaženite pregled pogona trdega diska v Diagnostiki Dell (glejte «Diagnostika Dell» na strani 46).

HARD-DISK DRIVE READ FAILURE (NAPAKA PRI BRANJU POGONA TRDEGA DISKA) — Možna okvara trdega diska. Izklopite računalnik, odstranite trdi disk (glejte vaša *servisna navodila* na naslovu support.dell.com) in zaženite računalnik z uporabo CD plošče. Nato zaustavite računalnik, ponovno namestite trdi disk in ponovno zaženite računalnik. Če se težava ponovi, preizkusite drug pogon. Zaženite pregled pogona trdega diska v Diagnostiki Dell (glejte «Diagnostika Dell» na strani 46).

INSERT BOOTABLE MEDIA (VSTAVITE ZAGONSKI MEDIJ) — Operacijski sistem skuša izvršiti zagon z uporabo nezagonskega medija, kot recimo disketa ali CD plošča. Vstavite zagonski medij.

INVALID CONFIGURATION INFORMATION-PLEASE RUN SYSTEM SETUP PROGRAM (NEVELJAVNI KONFIGURACIJSKI PODATKI—ZAŽENITE PROGRAM ZA NASTAVITEV SISTEMA) — Podatki o sistemski konfiguraciji se ne ujemajo s konfiguracijo strojne opreme. Obvestilo se ponavadi prikaže po namestitvi pomnilniškega modula. Popravite ustrezne možnosti v programu za sistemske nastavitve. Za več informacij si oglejte Priročnik za servisiranje na spletnem mestu support.dell.com.

KEYBOARD CLOCK LINE FAILURE (OKVARA KRMILNE POVEZAVE S TIPKOVNICO) — Pri zunanjih tipkovnicah preverite povezavo kabla. Zaženite preizkus Keyboard Controller (krmilnik tipkovnice) v Diagnostiki Dell (glejte «Diagnostika Dell» na strani 46).

KEYBOARD CONTROLLER FAILURE (OKVARA KRMILNIKA TIPKOVNICE) — Pri zunanjih tipkovnicah preverite povezavo kabla. Ponovno zaženite računalnik in med procesom zagona ne pritiskajte tipk na tipkovnici ali ne premikajte miške. Zaženite preizkus Keyboard Controller (krmilnik tipkovnice) v Diagnostiki Dell (glejte «Diagnostika Dell» na strani 46).

KEYBOARD DATA LINE FAILURE (OKVARA PODATKOVNE POVEZAVE S TIPKOVNICO) — Pri zunanjih tipkovnicah preverite povezavo kabla. Zaženite preizkus Keyboard Controller (krmilnik tipkovnice) v Diagnostiki Dell (glejte «Diagnostika Dell» na strani 46).

KEYBOARD STUCK KEY FAILURE (TIPKA NA TIPKOVNICA SE JE ZAGOZDILA) — Pri zunanjih tipkovnicah preverite povezavo kabla. Ponovno zaženite računalnik in med procesom zagona ne pritiskajte tipk na tipkovnici ali ne premikajte miške. Zaženite preizkus Stuck key (zagozdena tipka) v Diagnostiki Dell (glejte «Diagnostika Dell» na strani 46).

LICENSED CONTENT IS NOT ACCESSIBLE IN MEDIADIRECT (LICENČNA VSEBINA NI NA VOLJO V MEDIADIRECT) — Dell™ MediaDirect™ ne more potrditi zahteve Digital Rights Management (upravitelj digitalnih pravic) (DRM) na datoteki, zaradi tega datoteke ni možno predvajati.

MEMORY ADDRESS LINE FAILURE AT ADDRESS, READ VALUE EXPECTING VALUE (NAPAKA V NASLOVNI VRSTICI POMNILNIKA, PREBRANA VREDNOST NI PRIČAKOVANA VREDNOST) — Okvara ali nepravilno vstavljen pomnilniški modul. Ponovno namestite pomnilniške module ali jih po potrebi zamenjajte. Za več informacij si oglejte Priročnik za servisiranje na spletnem mestu support.dell.com.

MEMORY ALLOCATION ERROR (NAPAČNO DODELOVANJE POMNILNIKA) — Program, ki ga želite zagnati, je v sporu z operacijskim sistemom, drugim programom ali pripomočkom. Izklopite računalnik, počakajte 30 sekund in ga nato ponovno zaženite. Poizkusite ponovno zagnati program. Če se obvestilo o napaki ponovno prikaže, glejte dokumentacijo programske opreme.

MEMORY DATA LINE FAILURE AT ADDRESS, READ VALUE EXPECTING VALUE (NAPAKA V PODATKOVNI VRSTICI POMNILNIKA PRI NASLOVU, PREBRANA VREDNOST NI PRIČAKOVANA VREDNOST) — Okvara ali nepravilno vstavljen pomnilniški modul. Ponovno namestite pomnilniške module ali jih po potrebi zamenjajte. Za več informacij si oglejte Priročnik za servisiranje na spletnem mestu support.dell.com.

MEMORY DOUBLE WORD LOGIC FAILURE AT ADDRESS, READ VALUE EXPECTING VALUE (LOGIČNA NAPAKA DVOJNE BESEDE V POMNILNIKU PRI NASLOVU, PREBRANA VREDNOST NI PRIČAKOVANA VREDNOST) — Okvara ali nepravilno vstavljen pomnilniški modul. Ponovno namestite pomnilniške module ali jih po potrebi zamenjajte. Za več informacij si oglejte Priročnik za servisiranje na spletnem mestu support.dell.com.

MEMORY ODD/EVEN LOGIC FAILURE AT ADDRESS, READ VALUE EXPECTING VALUE (SODO/LIHA NAPAKA V NASLOVNI VRSTICI POMNILNIKA, PREBRANA VREDNOST NI PRIČAKOVANA VREDNOST) — Okvara ali nepravilno vstavljen pomnilniški modul. Ponovno namestite pomnilniške module ali jih po potrebi zamenjajte. Za več informacij si oglejte Priročnik za servisiranje na spletnem mestu support.dell.com.

MEMORY WRITE/READ FAILURE AT ADDRESS, READ VALUE EXPECTING VALUE (NAPAKA PRI ZAPISOVANJU/BRANJU POMNILNIKA PRI NASLOVU, PREBRANA VREDNOST NI PRIČAKOVANA VREDNOST) — Okvara ali nepravilno vstavljen pomnilniški modul. Ponovno namestite pomnilniške module ali jih po potrebi zamenjajte. Za več informacij si oglejte Priročnik za servisiranje na spletnem mestu support.dell.com.

NO BOOT DEVICE AVAILABLE (NI ZAGONSKE NAPRAVE) — Računalnik ne najde trdega diska. Če ste za zagonsko napravo izbrali trdi disk, preverite ali je ustrezno nameščen in vstavljen in vsebuje particijo za zagon.

NO BOOT SECTOR ON HARD DRIVE (NA TRDEM DISKU NI ZAGONSKEGA SEKTORJA) — Napaka operacijskega sistema. Kontaktirajte Dell (glejte «Vzpostavljajte stika z družbo Dell» na strani 74).

NO TIMER TICK INTERRUPT (NI PREKINITVE V DELOVANJU ČASOMERILCA) — Možna okvara integriranega vezja na sistemski plošči. Zaženite pregled sistemskega sklopa v Diagnostiki Dell (glejte «Diagnostika Dell» na strani 46).

NOT ENOUGH MEMORY OR RESOURCES. EXIT SOME PROGRAMS AND TRY AGAIN (NI DOVOLJ POMNILNIKA ALI SREDSTEV. IZKLUČITE NEKAJ PROGRAMOV IN POIZKUSITE ZNOVA) — Odprtih je preveč programov. Zaprite vsa okna in odprite program, ki ga želite uporabljati.

OPERATING SYSTEM NOT FOUND (NI OPERACIJSKEGA SISTEMA) — Ponovno namestite trdi disk (oglejte si Priročnik za servisiranje na spletnem mestu support.dell.com). Če težava ni odpravljena, se obrnite na Dell (oglejte si «Diagnostika Dell» na strani 46).

OPTIONAL ROM BAD CHECKSUM (NAPAČNA KONTROLNA VSOTA V DODATNEM ROM-U) — Okvara dodatnega ROM-a. Obrnite se na Dell (oglejte si «Diagnostika Dell» na strani 46).

A REQUIRED .DLL FILE WAS NOT FOUND (NE NAJDEM POTREBNE DATOTEKE .DLL) — Program, ki ga želite odpreti, ne vsebuje bistvene datoteke. Odstranite in ponovno namestite program.

Windows XP:

- 1 Kliknite gumb **Start** → **Control Panel** (nadzorna plošča) → **Add or Remove Programs** (dodaj ali odstrani programe) → **Program and features** (programi in funkcije).
- 2 Izberite program, ki ga želite odstraniti.
- 3 Kliknite **Uninstall** (odstrani).
- 4 Za navodila o nameščanju glejte dokumentacijo priloženo programu.

Windows Vista:

- 1 Kliknite gumb **Start** sistema Windows Vista  → **Control Panel** (Nadzorna plošča) → **Programs** (Programi) → **Programs and Features** (Programi in funkcije).
- 2 Izberite program, ki ga želite odstraniti.
- 3 Kliknite **Uninstall** (odstrani).
- 4 Za navodila o nameščanju glejte dokumentacijo priloženo programu.

SECTOR NOT FOUND (NE NAJDEM SEKTORJA) — Operacijski sistem ne najde sektorja na trdem disku. Prisoten je lahko okvarjen sektor ali neveljavna tabela FAT na trdem disku. Zaženite Windows pripomoček za pregled napak in preglejte strukturo datotek na trdem disku. Glejte Windows Help and Support (pomoč in podpora) za navodila (kliknite **Start** → **Help and Support** (pomoč in podpora)). Če je prisotna velika količina okvarjenih sektorjev, ustvarite varnostno kopijo podatkov (če je možno) in formatirajte trdi disk.

SEEK ERROR (NAPAKA V SLEDENJU) — Operacijski sistem ne najde določene sledi na trdem disku.

SHUTDOWN FAILURE (NAPAKA PRI ZAUSTAVITVI SISTEMA) — Možna okvara integriranega vezja na sistemski plošči. Zaženite pregled sistemskega sklopa v Diagnostiki Dell (glejte «Diagnostika Dell» na strani 46).

TIME-OF-DAY CLOCK LOST POWER (URA ZA ČAS DNEVA SE JE UGASNILA) —

Neveljavne nastavitve sistemske konfiguracije. Računalnik priključite v vtičnico električnega omrežja in napolnite akumulator. Če se težava ponovi, poizkusite obnoviti podatke z uporabo programa sistemskih nastavitvev in nato nemudoma zapustite program (glejte vaša servisna navodila na naslovu support.dell.com). Če se obvestilo ponovno prikaže, kontaktirajte Dell (glejte «Vzpostavljanje stika z družbo Dell» na strani 74).

TIME-OF-DAY CLOCK STOPPED (ČAS DNEVA SE JE USTAVIL) — Nadomestni akumulator, ki podpira nastavitve sistemske konfiguracije, je potrebno napolniti. Računalnik priključite v vtičnico električnega omrežja in napolnite akumulator. Če se težava ponovi, kontaktirajte Dell (glejte «Vzpostavljanje stika z družbo Dell» na strani 74).

TIME-OF-DAY NOT SET-PLEASE RUN THE SYSTEM SETUP PROGRAM (ČAS DNEVA NI NASTAVLJEN, POŽENITE PROGRAM SISTEMSKIH NASTAVITEV) — Čas ali datum, shranjen v programu sistemskih nastavitvev, se ne ujema s sistemsko uro. Popravite nastavitve za možnosti **Date** (datum) in **Time** (čas). Za več informacij glejte vaša servisna navodila na naslovu support.dell.com.

TIMER CHIP COUNTER 2 FAILED (NAPAKA ŠTEVCA 2 ZA ČASOMERILEC) — Možna okvara integriranega vezja na sistemski plošči. Zaženite pregled sistema sklopa v Diagnostiki Dell (glejte «Diagnostika Dell» na strani 46).

UNEXPECTED INTERRUPT IN PROTECTED MODE (NEPRIČAKOVANA PREKINITEV V ZAŠČITENEM NAČINU) — Možna okvara krmilnika tipkovnice ali nepravilno vstavljen pomnilniški modul. Izvršite preizkuse na pomnilniku in krmilniku tipkovnice v Diagnostiki Dell (glejte «Diagnostika Dell» na strani 46).

X:\ IS NOT ACCESSIBLE. THE DEVICE IS NOT READY (X:\ NI NA VOLJO. NAPRAVA NI NA VOLJO) — Vstavite ploščo v pogon in poizkusite znova.

WARNING: BATTERY IS CRITICALLY LOW (OPOZORILO: POZOR: AKUMULATOR JE SKORAJ PRAZEN) — Akumulator je skoraj prazen. Zamenjajte akumulator ali priključite računalnik na električno omrežje; drugače vključite način hibernacije (stanje mirovanja) ali ugasnite računalnik.

Diagnostika Dell

 **OPOZORILO:** Preden se lotite naslednjih postopkov, preberite varnostna navodila, ki so priložena računalniku.

Kdaj uporabiti Diagnostiko Dell

Če imate težave z računalnikom, izvedite preverjanja po navodilih Lockups and Software Problems (zamrznitve in težave s programsko opremo) (glejte «Lockups and Software Problems (zamrznitve in težave s programsko opremo)» na strani 50) in zaženite Diagnostiko Dell preden se obrnete na Dell za tehnično pomoč.

Priporočamo vam, da pred začetkom natisnete te postopke.

 **OBVESTILO:** Diagnostika Dell deluje le na računalnikih Dell.

 **OPOMBA:** Medij *Drivers and Utilities* je dodatna možnost, ki je morda niste dobili s svojim računalnikom.

Glejte *servisna navodila* na naslovu support.dell.com za informacije o konfiguraciji vašega računalnika in preverite, če je testirana naprava aktivna in prikazana v programu sistemskih nastavitvev.

Zaženite Diagnostiko Dell s trdega diska ali medija *Drivers and Utilities*.

Zagon Diagnostike Dell s trdega diska

 **OPOMBA:** Če vaš računalnik ne more prikazati slike na zaslonu, glejte «Vzpostavljanje stika z družbo Dell» na strani 74.

- 1 Računalnik priključite v delujočo električno vtičnico.
- 2 Vklopite (ali ponovno zaženite) računalnik.
- 3 Ko se pojavi logotip DELL, nemudoma pritisnite <F12>. V meniju izberite **Diagnostics** (Diagnostika) in pritisnite <Enter>.

 **OPOMBA:** Če ste čakali predolgo in se ob čakanju pojavi logotip operacijskega sistema, počakajte, da se naloži namizje Microsoft® Windows®, in nato izklopite računalnik ter poskusite znova.

 **OPOMBA:** Če vidite sporočilo o tem, da ni bilo mogoče najti diagnostične particije, zaženite Diagnostiko Dell z medija *Drivers and Utilities*.

- 4 Za zagon Diagnostike Dell z diagnostične particije na trdem disku pritisnite katerokoli tipko in sledite navodilom na zaslonu.

Zagon Diagnostike Dell z medija *Drivers and Utilities*

- 1 Vstavite medij *Drivers and Utilities*.
- 2 Zaustavite računalnik in ga ponovno zaženite.

Ko se pojavi logotip DELL™, nemudoma pritisnite <F12>.

 **OPOMBA:** Če ste čakali predolgo in se ob čakanju pojavi logotip operacijskega sistema, počakajte, da se naloži namizje Microsoft® Windows® in nato izklopite računalnik in poizkusite znova.

 **OPOMBA:** Naslednji koraki le za enkrat spremenijo zaporedje zagona. Pri naslednjem zagonu se računalnik zažene glede na naprave, ki so določene v sistemskih nastavitvah.

- 3 Ko se pojavi seznam zagonskih naprav, označite CD/DVD/CD-RW in pritisnite <Enter>.
- 4 V meniju izberite možnost **Boot from CD-ROM** (Zagon s CD-ROM-a) in pritisnite <Enter>.
- 5 Vpišite 1 za zagon menija CD in za nadaljevanje pritisnite <Enter>.
- 6 V oštevilčenem seznamu izberite **Run the 32 Bit Dell Diagnostics** (Zaženi 32-bitno Diagnostiko Dell). Če je navedenih več različic, izberite različico, ki je primerna za vaš računalnik.
- 7 Ko se prikaže **Main Menu** (Glavni meni) Diagnostike Dell, izberite želen preizkus in sledite navodilom na zaslonu.

Odpravljanje težav

Pri odpravljanju težav z vašim računalnikom, sledite tem napotkom:

- Če ste pred pojavom težave dodali ali odstranili del, pregledjte postopek in ustreznost namestitve (glejte vaša *servisna navodila* na naslovu support.dell.com).
- Če naprava ne deluje, preverite, ali je ustrezno priključena.
- Če se na zaslonu pojavi obvestilo o napaki, si zapišite točno vsebino obvestila. To sporočilo je lahko v pomoč tehničnemu osebju, ki bo postavilo diagnozo in odpravilo težavo.
- Če se sporočilo o napaki prikaže v programu, si oglejte dokumentacijo, ki je priložena programu.

 **OPOMBA:** Postopki, navedeni v tem dokumentu, so namenjeni za privzeti pogled v sistemu Windows, zato pri uporabi klasičnega pogleda v sistemu Windows morda ne veljajo.

Težave z napajanjem

 **OPOZORILO: Preden se lotite naslednjih postopkov, preberite varnostna navodila, ki so priložena vašemu računalniku.**

ČE LUČKA NAPA JANJA NE SVETI — Računalnik je bodisi izklopljen ali ne prejema električne energije.

- Ponovno vstavite napajalni kabel v priključek, na hrbtni strani računalnika, in električno vtičnico.
- Ko preverjate pravilno delovanje računalnika ne uporabljajte podaljškov, razdelilcev ali zaščitnih naprav.
- Preverite ali je električni podaljšek, ki ga uporabljate, vstavljen v električno vtičnico in vključen.
- Preverite delovanje električne vtičnice z drugo napravo, recimo namizno svetilko.
- Glavni napajalni kabel in povezovalni kabel morata biti ustrezno priključena na sistemsko ploščo (glejte vaša *servisna navodila* na naslovu support.dell.com).

ČE LUČKA NAPA JANJA SVETI MODRO IN SE RAČUNALNIK NE ODZIVA —

- Poskrbite, da je zaslon ustrezno priključen in vklopljen.
- Če je zaslon priključen in vklopljen, glejte «Kode piskov» na strani 37.

ČE LUČKA NAPA JANJA UTRIPA MODRO — Računalnik je v stanju pripravljenosti. Za normalno delovanje pritisnite tipko na tipkovnici, premaknite miško ali pritisnite gumb za napajanje.

ČE LUČKA NAPA JANJA UTRIPA ORANŽNO — Računalnik prejema električno energijo, možna okvara ali nepravilno nameščena naprava.

- Odstranite in nato ponovno namestite vse pomnilniške module (glejte vaša *servisna navodila* na naslovu support.dell.com).
- Odstranite in nato ponovno namestite razširitvene kartice, vključno z grafično kartico (glejte vaša *servisna navodila* na naslovu support.dell.com).

ČE LUČKA NAPAJANJA SVETI Z ORANŽNO BARVO — Prisotna je težava z napajanjem; okvarjena nepravilno nameščena naprava.

- Preverite ali so napajalni kabli za procesor pravilno vstavljeni v napajalni priključek sistemske plošče (glejte vaša *servisna navodila* na naslovu support.dell.com).
- Glavni napajalni kabel in povezovalni kabel morata biti ustrezno priključena na sistemsko ploščo (glejte vaša *servisna navodila* na naslovu support.dell.com).

ODPRAVITE MOTNJE — Nekaj znanih vzrokov motenj:

- Napajalni kabli, kabli za tipkovnice in miške
- Na podaljšek je priključenih preveč naprav
- Več podaljškov je priključenih na isto električno vtičnico

Težave s pomnilnikom

 **OPOZORILO:** Preden se lotite naslednjih postopkov, preberite varnostna navodila, ki so priložena vašemu računalniku.

ČE SE PRIKAŽE OBVESTILO O NEZADOSTNI KOLIČINI POMNILNIKA —

- Težavo je možno odpraviti, če shranite in zaprite vse odprte datoteke in ugasnite vse odprte programe, ki jih ne uporabljajte.
- Glejte dokumentacijo programske opreme o minimalnih zahtevah za pomnilnik. Če je potrebno, namestite dodaten pomnilniški modul (glejte vaša *servisna navodila* na naslovu support.dell.com).
- Ponovno namestite pomnilniške module (glejte vaša *servisna navodila* na naslovu support.dell.com), da s tem zagotovite uspešno komunikacijo med računalnikom in pomnilnikom.
- Zaženite Diagnostiko Dell (glejte «Diagnostika Dell» na strani 46).

ČE SE POJAVIJO DRUGE TEŽAVE S POMNILNIKOM —

- Ponovno namestite pomnilniške module (glejte vaša *servisna navodila* na naslovu support.dell.com), da s tem zagotovite uspešno komunikacijo med računalnikom in pomnilnikom.
- Upoštevajte smernice za namestitev pomnilnika (glejte vaša *servisna navodila* na naslovu support.dell.com).

- Računalnik mora podpirati pomnilnik, ki ga uporabljate. Za več informacij o vrstah pomnilnika, ki jih podpira vaš računalnik, si oglejte «Pomnilnik» na strani 26.
- Zaženite Diagnostiko Dell (glejte«Diagnostika Dell» na strani 46).

Lockups and Software Problems (zamrznitve in težave s programsko opremo)

 **OPOZORILO:** Preden se lotite naslednjih postopkov, preberite varnostna navodila, ki so priložena vašemu računalniku.

Računalnik se ne vklopi

PREVERITE ALI JE ELEKTRIČNI KABEL VSTAVLJEN V RAČUNALNIK IN ELEKTRIČNO VTIČNICO

Računalnik se ne odziva



OBVESTILO: Če operacijskega sistema ne morete pravilno izklopiti, lahko izgubite vse podatke.

IZKLOPITE RAČUNALNIK — Če se računalnik ne odzove na pritisk tipke na tipkovnici ali na premik miške, pritisnite in zadržite gumb napajanja približno 8 do 10 sekund (dokler se računalnik ne izklopi) in nato ponovno zaženite vaš računalnik.

Program se ne odziva

UGASNITE PROGRAM —

- 1 Hkrati pritisnite <Ctrl><Shift><Esc>, da s tem odprete Task Manager (Upravitelj opravil).
- 2 Kliknite jeziček **Applications** (Aplikacije).
- 3 Izberite program, ki se ne odziva.
- 4 Kliknite **End Task** (Končaj opravilo).

Program se večkrat preneha odzivati



OPOMBA: Večini programske opreme so priložena namestitvena navodila v dokumentaciji ali na disketi, CD-ju ali DVD-ju.

GLEJTE DOKUMENTACIJO PROGRAMSKE OPREME — Če je potrebno, odstranite in ponovno namestite program.

Program je izdelan za starejšo različico operacijskega sistema Microsoft® Windows®

ZAGON PROGRAM COMPATIBILITY WIZARD (ČAROVNIK ZDRUŽLJIVOSTI PROGRAMOV) —

Windows XP:

Program Compatibility Wizard (čarovnik združljivosti programov) nastavi program tako, da ta deluje v okolju, ki je podobno okolju drugih operacijskih sistemom (ne v XP-jih).

- 1 Kliknite gumb **Start** → **All Programs** (vsi programi) → **Accessories** (dodatki) → **Program Compatibility Wizard** (čarovnik združljivosti programov) → **Next** (naslednji).
- 2 Sledite navodilom na zaslonu.

Windows Vista:

Program Compatibility Wizard (čarovnik združljivosti programov) nastavi program tako, da ta deluje v okolju, ki je podobno okolju drugih operacijskih sistemom (ne v Visti).

- 1 Kliknite **Start**  → **Control Panel** (nadzorna plošča) → **Programs** (programi) → **Use an older program with this version of Windows** (uporabi starejši program s to različico operacijskega sistema Windows).
- 2 V uvodnem zaslonu, kliknite **Next** (naslednji).
- 3 Sledite navodilom na zaslonu.

Prikaže se povsem modri zaslon

IZKLOPITE RAČUNALNIK — Če se računalnik ne odzove na pritisk tipke na tipkovnici ali na premik miške, pritisnite in zadržite gumb napajanja približno 8 do 10 sekund (dokler se računalnik ne izklopi) in nato ponovno zaženite vaš računalnik.

Druge težave s programsko opremo

ZA INFORMACIJE O ODPRAVLJANJU TEŽAV PREGLEJTE DOKUMENTACIJO PROGRAMSKE OPREME ALI PA SE OBRNITE NA PROIZVAJALCA PROGRAMSKE OPREME —

- Preverite ali je program združljiv z operacijskim sistemom, ki je nameščen na vaš računalnik.
- Preverite ali je vaš računalnik v skladu z minimalnimi strojnimi zahtevami za zagon programske opreme. Za več informacij glejte dokumentacijo programske opreme.

- Preverite ali je program ustrezno nameščen in nastavljen.
- Potrdite združljivost gonilnikov naprave s programom.
- Če je potrebno, odstranite in ponovno namestite program.

NEMUDOMA USTVARITE VARNOSTNO KOPIJO VAŠIH PODATKOV.

- Uporabite program za iskanje virusov in preglejte trdi disk, diskete, CD-je ali DVD-je.
- Shranite in zaprite odprte datoteke ali programe in preko menija Start izklopite vaš računalnik.

Dell™ tehnična storitev za posodobitve

Dellova tehnična storitev za posodobitve nudi vnaprejšnjo obveščanje o posodobitvah za programsko in strojno opremo vašega računalnika. Ta storitev je brezplačna in jo lahko prilagodite glede na vsebino, obliko in pogostost prejemanja sporočil.

Dellova tehnična storitev za posodobitev je dosegljiva na naslovu support.dell.com/technicalupdate.

Pripomoček Dell Support Utility

Program Dell Support Utility je nameščen na računalniku in dosegljiv preko ikone Dell Support, , na opravilni vrstici ali gumba **Start**. To storitev uporabite za dodatne podporne informacije, posodobitve programske opreme in preglede stanja vašega računalniškega okoja.

Dostop do pripomočka Dell Support Utility

Program Dell Support Utility je na voljo preko  ikone na opravilni vrstici ali iz menija **Start**.

Če na namizju ni ikone Dell Support:

- 1 Kliknite **Start**→ **All Programs** (vsi programi)→ **Dell Support**→ **Dell Support Settings** (nastavitve za Dell Support).
- 2 Možnost **Show icon on the taskbar** (prikaži ikono na opravilni vrstici) mora biti obkljukana.



OPOMBA: Če program Dell Support Utility ni na voljo iz menija **Start**, pojdite na naslov support.dell.com in prenesite programsko orpemo.

Program Dell Support Utility je prilagojen za vaše računalniško okolje.

Odziv  ikone v opravilni vrstici je odvisen od načina klika - enojni klik, dvojni klik ali desni klik.

Klik ikone Dell Support

kliknite ali desno kliknite  ikono za naslednja opravila:

- Pregled računalniškega okolja.
- Ogled nastavitve Dell Support Utility.
- Dostop do datoteke pomoči za Dell Support Utility.
- Ogled pogosto zastavljenih vprašanj.
- Več o Dell Support Utility.
- Izhod iz Dell Support Utility.

Dvoklik ikone Dell Support

Dvokliknite  ikono za ročni pregled računalniškega okolja, ogled pogosto zastavljenih vprašanj, datotek pomoči za Dell Support Utility in nastavitve za Dell Support.

Za več informacij o Dell Support Utility kliknite vprašaj (?) na zgornjem delu zaslona **Dell™ Support**.

Ponovna namestitev programske opreme

Gonilniki

Kako najti gonilnike

Če imate težave s katero od naprav, najdete njen gonilnik in preverite, če je ta vzrok težave, ter ga po potrebi posodobite.

Windows XP:

- 1 Kliknite **Start** → **Control Panel** (nadzorna plošča).
- 2 Pod **Pick a Category** (izberite kategorijo) kliknite **Performance and Maintenance** (zmogljivosti in vzdrževanje) in kliknite **System** (sistem).
- 3 V oknu **System Properties** (lastnosti sistema) kliknite jeziček **Hardware** (strojna oprema) in nato **Device Manager** (upravitelj naprav).

Windows Vista:

- 1 Kliknite gumb **Start**  sistema Windows Vista in z desno miškino tipko kliknite **Computer** (Računalnik).
- 2 Kliknite **Properties** (lastnosti) → **Device Manager** (upravitelj naprav).



OPOMBA: Prikaže se okno **User Account Control** (nadzor uporabniškega računa). Če ste skrbnik računalnika, kliknite **Continue** (Naprej); v nasprotnem primeru se za nadaljevanje obrnite na skrbnika.

Preverite, ali se na seznamu nahaja naprava, ki ima poleg ikone klicaj (rumeni krožec z ikono [!]).

Če je zraven imena naprave prisoten klicaj, boste morali ponovno namestiti gonilnik ali namestiti novejšega (oglejte si «Ponovno nameščanje gonilnikov in pripomočkov» na strani 55).

Ponovno nameščanje gonilnikov in pripomočkov





OBVESTILO: Na spletni strani za podporo izdelkom Dell, support.dell.com, in vašem mediju z *gonilniki in pripomočki* lahko najdete odobrene gonilnike za računalnike Dell™. Če namestite gonilnike, pridobljene iz drugih virov, se lahko pojavijo težave z delovanjem računalnika.

Obnovitev starejše različice gonilnika za napravo

Windows XP:

- 1 Kliknite **Start**→ **My Computer** (moj računalnik)→ **Properties** (lastnosti)→ **Hardware** (strojna oprema)→ **Device Manager** (upravitelj naprave).
- 2 Z desno miškino tipko kliknite napravo, za katero je bil nameščen nov gonilnik, in kliknite **Properties** (Lastnosti).
- 3 Kliknite na jeziček **Drivers** (gonilniki)→ **Roll Back Driver** (povrnitev gonilnika na prejšnjo stanje).

Windows Vista:

- 1 Kliknite gumb Start  sistema Windows Vista in z desno miškino tipko kliknite **Computer** (Računalnik).
- 2 Kliknite **Properties** (lastnosti)→ **Device Manager** (upravitelj naprav).
 **OPOMBA:** Prikaže se okno **User Account Control** (nadzor uporabniškega računa). Če ste skrbnik računalnika, kliknite **Continue** (Naprej); v nasprotnem primeru se za dostop do Upravitelja naprav obrnite na skrbnika.
- 3 Z desno miškino tipko kliknite napravo, za katero je bil nameščen nov gonilnik, in kliknite **Properties** (Lastnosti).
- 4 Kliknite jeziček **Drivers** (Gonilniki)→ **Roll Back Driver** (Povrnitev gonilnika na prejšnje stanje).

Če povrnitev gonilnika na prejšnjo stanje ne odpravi težave, uporabite System Restore (obnovitev sistema) (glejte «Obnovitev operacijskega sistema» na strani 58) in povrnite računalnik na stanje pred namestitvijo novega gonilnika.

Uporaba medija Drivers and Utilities.

Če uporaba programa Device Driver Rollback ali System Restore (glejte «Obnovitev operacijskega sistema» na strani 58) ne odpravi težave, ponovno namestite gonilnik iz medija z *gonilniki in pripomočki*.

- 1 Ko imate na zaslonu prikazano namizje sistema Windows, vstavite v računalnik vaš medij z *gonilniki in pripomočki*.

Če prvič uporabljate medij z *gonilniki in pripomočki* pojdite na korak 2. Če ne, pojdite na korak 5.

- 2 Ko se z medija *Drivers and Utilities* zažene namestitveni program, sledite pozivom na zaslonu.



OPOMBA: V večini primerov se program *Drivers and Utilities* zažene samodejno. Če se ne, zaženite program Windows Explorer, kliknite na imenik pogona z vašim medijem in nato dvokliknite datoteko **autorcd.exe**.

- 3 Ko se prikaže okno **InstallShield Wizard Complete** (Čarovnik je končal namestitvev), odstranite medij *Drivers and Utilities* in kliknite **Finish** (Dokončaj) za ponovni zagon računalnika.
- 4 Ko se prikaže namizje sistema Windows, ponovno vstavite medij *Drivers and Utilities*.
- 5 Na zaslonu **Welcome Dell System Owner** (Pozdravljen, lastnik sistema Dell) kliknite **Next** (Naprej).



OPOMBA: Program *Drivers and Utilities* (gonilniki in pripomočki) prikaže gonilnike samo za strojno opremo, ki je bila tovarniško vgrajena v vaš računalnik. Če ste namestili dodatno strojno opremo je možno, da gonilniki za to ne bodo prikazani. Če gonilniki niso prikazani zaprite program *Drivers and Utilities* (gonilniki in pripomočki). Za informacije o gonilnikih glejte dokumentacijo, ki je bila priložena napravi.

Prikaže se sporočilo, ki navaja, da medij s sredstvi išče strojno opremo v vašem računalniku.

Gonilniki, ki jih uporablja vaš računalnik, so samodejno prikazani v oknu **My Drivers—The ResourceCD has identified these components in your system** (Moji gonilniki – CD s sredstvi je v vašem sistemu našel te komponente).

- 6 Kliknite gonilnik, ki ga želite ponovno namestiti, in sledite navodilom na zaslonu.

Če določen gonilnik ni nameščen, potem vaš operacijski sistem ne potrebuje tega gonilnika.

Ročna namestitvev gonilnikov

Po namestitvi datotek gonilnika na vaš trdi disk (opisano v prejšnjem odseku):

- 1 Kliknite gumb Start  sistema Windows Vista in z desno miškino tipko kliknite **Computer** (Računalnik).
- 2 Kliknite **Properties** (lastnosti) → **Device Manager** (upravitelj naprav).



OPOMBA: Prikaže se okno **User Account Control** (nadzor uporabniškega računa). Če ste skrbnik računalnika, kliknite **Continue** (Naprej); v nasprotnem primeru se za dostop do Upravitelja naprav obrnite na skrbnika.

- 3 Dvokliknite vrsto naprave, za katero nameščate gonilnik (na primer **avdio** ali **video**).
- 4 Dvokliknite ime naprave, za katero nameščate gonilnik.
- 5 Kliknite jeziček **Driver** (Gonilnik) → **Update Driver** (Posodobi gonilnik) → **Browse my computer for driver software** (Prebrskaj računalnik in poišči programsko opremo).
- 6 Kliknite **Browse** (Prebrskaj) in poiščite mesto, na katerega ste prekopirali datoteke gonilnika.
- 7 Ko se prikaže ime ustreznega gonilnika, kliknite ime gonilnika → **OK** (v redu) → **Next** (naslednji).
- 8 Kliknite **Finish** (Dokončaj) in ponovno zaženite računalnik.

Obnovev operacijskega sistema

Operacijski sistem lahko obnovite na naslednje načine:

- Obnovev sistema Microsoft Windows povrne računalnik v prejšnje stanje brez vpliva na podatkovne datoteke. Uporabite obnovev sistema kot prvo rešitev za obnovev operacijskega sistema in ohranitev podatkovnih datotek.
- Programa Dell PC Restore družbe Symantec (na voljo v sistemu Windows XP) in Dell Factory Image Restore (na voljo v sistemu Windows Vista) povneta vaš trdi disk na stanje ob nakupu računalnika. Oba programa izbrišeta vse podatke s trdega diska in odstranita programe, ki ste jih namestili po prejemu računalnika. Program Dell PC Restore ali Dell Factory Image Restore uporabite samo v primeru, če z obnovevijo sistema niste uspeli odpraviti težave z operacijskim sistemom.
- Če ste zraven vašega računalnika prejeli ploščo *Operating System*, prav tako izbriše vse podatke na trdem disku. Pozor, uporaba plošče *Operating System*, prav tako izbriše vse podatke na trdem disku. Ploščo uporabite *samo*, če program System Restore ni odpravil težave z vašim operacijskim sistemom.

Uporaba programa Microsoft Windows System Restore

Operacijski sistem Windows vsebuje možnost obnovitve sistema, ki povrne vaš računalnik na stanje (brez vpliva na podatkovne datoteke) pred namestitvijo nezaželenih ali težavnih programske opreme, strojne opreme ali gonilnikov. Vse spremembe, ki jih izvrši program System Restore, lahko povsem razveljavite.

 **OBVESTILO:** Naredite redne varnostne kopije podatkovnih datotek. Obnovev sistema ne nadzoruje in ne obnavlja podatkovnih datotek.

 **OPOMBA:** Postopki, navedeni v tem dokumentu, so namenjeni za privzeti pogled v sistemu Windows, zato pri uporabi klasičnega pogleda v sistemu Windows morda ne veljajo.

 **OPOMBA:** Nastavite računalnik Dell™ na klasičen pogled Windows.

Zagon programa za obnovev sistema

Windows XP:

 **OBVESTILO:** Preden obnovite računalnik v prejšnje stanje delovanja, shranite in zaprite vse odprte datoteke in programe. Ne spreminjajte, odpirajte ali brišite datotek ali programov, dokler obnovev sistema ni zaključena.

- 1 Kliknite gumb **Start** → **All Programs** (vsi programi) → **Accessories** (dodatki) → **System tool** (sistemska orodja) → **System Restore** (obnovev sistema).
- 2 Kliknite bodisi **Restore my computer to an earlier time** (povrni moj računalnik na prejšnje stanje) ali **Create a restore point** (ustvari točko za obnovev).
- 3 Kliknite **Next** (naslednji) in sledite preostalim odzivom na zaslону.

Windows Vista:

- 1 Kliknite **Start** .
- 2 V iskalno polje menija Start vpišite **System Restore** (Obnovev sistema) in pritisnite <Enter>.

 **OPOMBA:** Prikaže se okno **User Account Control** (nadzor uporabniškega računa). Če ste skrbnik računalnika, kliknite **Continue** (nadaljaj); drugače pred nadaljevanjem pokličite vašega skrbnika.

- 3 Kliknite **Next** (Naprej) in sledite preostalim pozivom na zaslону.

V primeru, da program System Restore (obnovev sistema) ni odpravil težave, lahko razveljavite zadnjo obnovev sistema.

Razveljavitev zadnje obnovitve sistema

-  **OBVESTILO:** Preden razveljavite zadnjo obnovitev sistema, shranite in zaprite vse odprte datoteke in programe. Ne spreminjajte, odpirajte ali brišite datotek ali programov, dokler obnovitev sistema ni zaključena.

Windows XP:

- 1 Kliknite gumb **Start** → **All Programs** (vsi programi) → **Accessories** (dodatki) → **System tool** (sistemska orodja) → **System Restore** (obnovitev sistema).
- 2 Kliknite **Undo my last restoration** (Razveljavi mojo zadnjo obnovitev) in nato **Next** (Naprej).

Windows Vista:

- 1 Kliknite **Start** .
- 2 V iskalno polje menija Start vpišite **System Restore** (Obnovitev sistema) in pritisnite <Enter>.
- 3 Kliknite **Undo my last restoration** (Razveljavi mojo zadnjo obnovitev) in nato **Next** (Naprej).

Omogočanje obnovitve sistema

-  **OPOMBA:** Windows Vista ne izključi programa za obnovitev sistema; neglede na pomanjkanje prostora na disku. Zaradi tega naslednji postopek velja samo za operacijski sistem Windows XP.

Če ponovno namestite Windows XP z manj kot 200 MB prostega prostora trdega diska, je obnovitev sistema samodejno onemogočena.

Delovanje programa System Restore (obnovitev sistema) preverite:

- 1 Kliknite **Start** → **Control Panel** → **Performance and Maintenance** → **System** (system učinkovitosti in vzdrževanja).
- 2 Kliknite na jeziček **System Restore** (obnovitev sistema) in preverite ali je potrditveno polje **Turn off System Restore** (izključi obnovitev sistema) odključano.

Uporaba programov Dell™ PC Restore (obnovitev PC-ja) in Dell Factory Image Restore (obnovitev tovarniških nastavitev)



OBVESTILO: Uporaba programov Dell PC Restore ali Dell Factory Image Restore zavedno izbriše vse podatke s trdega diska in odstrani vse programe ali gonilnike, ki ste jih namestili po prejetju računalnika. Če je možno, pred uporabo ustvarite varnostne kopije teh podatkov. Uporabite program PC Restore ali Dell Factory Image Restore samo v primeru, da program System Restore (obnovitev sistema) ni odpravil težave z vašim operacijskim sistemom.



OPOMBA: Dell PC Restore, družbe Symantec, in Dell Factory Image Restore ni na voljo v nekaterih državah in za določene računalnike.

Uporabite Dellov program PC Restore (Windows XP) ali Dell Factory Image Restore (Windows Vista) samo kot zadnjo možnost za obnovitev vašega operacijskega sistema. Te možnosti obnovijo vaš trdi disk na stanje ob nakupu računalnika. Vsi programi ali datoteke, ki ste jih dodali po prejemu vašega računalnika (vključno s podatkovnimi datotekami), so zavedno izbrisani s trdega diska. Med podatkovne datoteke spadajo dokumenti, preglednice, e-poštna sporočila, digitalne fotografije, glasbene datoteke itd. sporočila, digitalne fotografije, glasbene datoteke itd. Če je možno, ustvarite varnostno kopijo vseh podatkov pred uporabo programa PC Restore ali Factory Image Restore.

Windows XP: program Dell PC Restore

Uporaba programa PC Restore:

- 1 Vklopite računalnik.

Med postopkom zagona se na vrhu zaslona prikaže modra črta z naslovom www.dell.com.

- 2 Takoj, ko se pojavi modra črta, pritisnite <Ctrl><F11>.

Če ne pritisnete pravočasno <Ctrl><F11>, pustite, da se računalnik do konca zažene, in nato ponovno zaženite računalnik.



OBVESTILO: Če ne želite nadaljevati z obnovitvijo računalnika, kliknite **Reboot** (Vnovični zagon).

- 3 Kliknite **Restore** (Obnovi) in nato **Confirm** (Potrdi).

Obnovitev poteka približno 6 do 10 minut.

- 4 Ko je potreben odziv, kliknite **Finish** (končaj) za ponovni zagon računalnika.



OPOMBA: Računalnika ne zaustavljajte ročno. Kliknite **Finish** (končaj) in pustite, da se računalnik ponovno zažene.

- 5 Ko je potreben odziv, kliknite **Yes** (da).
Računalnik se ponovno zažene. Ker je računalnik povrnjen v izvorno stanje, se ob zagonu prikažejo zasloni (kot na primer licenčna pogodba za končnega uporabnika), ki so se prikazali ob prvem vklopu računalnika.
- 6 Kliknite **Next** (Naprej).
Pojavi se zaslon **System Restore** (Obnovitev sistema) in računalnik se ponovno zažene.
- 7 Po ponovnem zagonu računalnika, kliknite **OK** (v redu).

Odstranitev programa za obnovitev PC-ja:

-  **OBVESTILO:** Odstranitev Dellovega programa PC Restore s trdega diska trajno izbriše program PC Restore iz vašega računalnika. Po odstranitvi Dellovega programa PC Restore le-tega ne boste mogli več uporabljati za obnovitev operacijskega sistema vašega računalnika.

Dellov program PC Restore omogoča obnovitev vašega trdega diska na stanje pred nakupom vašega računalnika. Priporočamo vam, da programa PC Restore *ne* odstranite z vašega računalnika, z namenom pridobiti več prostore na trdem disku. Če program PC Restore odstranite s trdega diska, ga ne boste več mogli zagnati in s tem obnoviti operacijski sistem vašega računalnika v izvorno stanje.

- 1 V računalnik se prijavite kot lokalni skrbnik.
- 2 V Raziskovalcu pojdite na `c:\dell\utilities\DSR`.
- 3 Dvokliknite datoteko z imenom **DSRIRRemv2.exe**.



OPOMBA: Če se niste prijavili kot lokalni skrbnik, se prikaže sporočilo, ki opozarja, da se morate prijaviti kot skrbnik. Kliknite **Quit** (Zapri) in se prijavite kot lokalni skrbnik.



OPOMBA: Če na trdem disku računalnika ni particije za program PC Restore, se prikaže sporočilo, ki navaja, da particija ni bila najdena. Kliknite **Quit** (Zapri); particija, ki jo želite izbrisati, ne obstaja.

- 4 Kliknite **OK** (V redu) za odstranitev particije programa PC Restore s trdega diska.
- 5 Ko se pojavi potrditveno sporočilo, kliknite **Yes** (Da).
Particija programa PC Restore je izbrisana in na novo ustvarjen prostor na disku je dodeljen skupnemu prostoru na trdem disku.

- 6 Kliknite z desno miškino tipko **Local Disk (C)** (Lokalni disk (C)) v Raziskovalcu, kliknite **Properties** (Lastnosti) in preverite, ali je dodatni prostor na disku resnično na voljo, kot to navaja povečana vrednost **Free Space** (Nezaseden prostor).
- 7 Zaprite okno **PC Restore Removal** (Odstranitev programa PC Restore) s klikom na **Finish** (Dokončaj) in ponovno zaženite računalnik.

Windows Vista: Dell Factory Image Restore (obnovitev tovarniških nastavitvev)

- 1 Vklopite računalnik. Ko se prikaže logotip Dell, nekajkrat pritisnite <F8>, da odprete okno Vista Advanced Boot Options (Napredne možnosti za zagon sistema Vista).
- 2 Izberite **Repair Your Computer** (Popravi računalnik).
Prikaže se okno System Recovery Options (Možnosti za obnovitev sistema).
- 3 Izberite razporeditev tipkovnice in kliknite **Next** (Naprej).
- 4 Za dostop do možnosti obnovitve se prijavite kot lokalni uporabnik. Za dostop do ukaznega poziva v polje User name (Uporabniško ime) vpišite **administrator** in kliknite **OK** (V redu).
- 5 Kliknite **Dell Factory Image Restore** (obnovitev tovarniških nastavitvev).



OPOMBA: Morda boste morali izbrati **Dell Factory Tools** (Dellova tovarniška orodja) in nato **Dell Factory Image Restore** (Obnovitev tovarniških nastavitvev), odvisno od konfiguracije vašega sistema.

Prikaže se pozdravni zaslon programa Dell Factory Image Restore (Obnovitev tovarniških nastavitvev).

- 6 Kliknite **Next** (Naprej).
Prikaže se zaslon Confirm Data Deletion (potrdi izbris podatkov).
-  **OBVESTILO:** Če ne želite nadaljevati z obnovitvijo tovarniških nastavitvev, kliknite **Cancel** (Prekliči).
- 7 Če želite nadaljevati s formatiranjem trdega diska in obnovitvijo sistema na tovarniške nastavitve, kliknite potrditveno polje in nato kliknite **Next** (Naprej).
Zažene se proces obnovitve, ki lahko poteka pet ali več minut. Ko sta operacijski sistem in tovarniško nameščena programska oprema obnovljena na tovarniške nastavitve, se prikaže sporočilo.
- 8 Kliknite **Finish** (Dokončaj) za ponovni zagon računalnika.

Uporaba medija z operacijskim sistemom

Preden začnete

Če razmišljate o ponovni namestitvi operacijskega sistema Windows, da popravite težavo z novonameščenim gonilnikom, najprej poskusite uporabiti Windows Device Driver Rollback (razveljavitev gonilnika naprave za Windows). Oglejte si «Obnovitev starejše različice gonilnika za napravo» na strani 56. Če razveljavitev namestitve gonilnikov naprav težave ne odpravi, uporabite obnovitev sistema in računalnik vrnite v stanje, v katerem je bil pred namestitvijo gonilnika naprave.



OBVESTILO: Preden izvedete namestitev, naredite varnostne kopije vseh podatkovnih datotek na primarnem pogonu trdega diska. Za navadne konfiguracije trdega diska je primarni pogon prvi pogon, ki ga zazna računalnik.

Za ponovno namestitev sistema Windows potrebujete medij z *operacijskim sistemom Dell™* in Dellov medij *Drivers and Utilities*.



OPOMBA: Medij z *gonilniki in pripomočki* vsebuje gonilnike, ki so bili nameščeni pri montaži računalnika. Uporabite Dellov medij z *gonilniki in pripomočki* za namestitev katerih koli potrebnih gonilnikov. Razpoložljivost Dellovega medija z *gonilniki in pripomočki* in medij z *operacijskimi sistemi* je odvisna od regije, iz katere ste naročili vaš računalnik ali zahtevali medij.

Ponovna namestitev operacijskega sistema Windows

Postopek ponovne namestitve lahko traja 1 do 2 uri, da se zaključi. Ko ponovno namestite operacijski sistem, morate prav tako ponovno namestiti gonilnike naprav, programe za zaščito pred virusi in drugo programsko opremo.

- 1 Shranite in zaprite vse odprte datoteke in programe.
- 2 Vstavite ploščo z *operacijskim sistemom*.
- 3 Če se pojavi sporočilo *Install Windows* (Nameščanje sistema Windows), kliknite **Exit** (Izhod).
- 4 Ponovno zaženite računalnik.

Ko se pojavi logotip **DELL™**, nemudoma pritisnite <F12>.



OPOMBA: Če ste čakali predolgo in se ob čakanju pojavi logotip operacijskega sistema, počakajte, da se naloži namizje **Microsoft® Windows®** in nato izklopite računalnik in poizkusite znova.



OPOMBA: Naslednji koraki le za enkrat spremenijo zaporedje zagona. Pri naslednjem zagonu se računalnik zažene glede na naprave, ki so določene v sistemskih nastavitvah.

- 5 Ko se pojavi seznam zagonskih naprav, označite **CD/DVD/CD-RW Drive** (Pogon CD/DVD/CD-RW) in pritisnite <Enter>.
- 6 Pritisnite katerokoli tipko za **Boot from CD-ROM** (Zagon iz pogona CD-ROM) in sledite navodilom na zaslonu za zaključitev namestitve.

Iskanje informacij



OPOMBA: Nekatere funkcije ali mediji so na voljo posebej, zato vaš računalnik morda ni opremljen z njimi. Nekatere funkcije ali mediji niso na voljo za določene države.



OPOMBA: Računalniku bodo morda priložene dodatne informacije.

Dokument/medij/oznaka	Vsebina
<p>Oznaka za storitve/koda za hitre storitve</p> <p>Oznaka za storitve/koda za hitre storitve se nahaja na vašem računalniku.</p>	<ul style="list-style-type: none"> • Z oznako za storitve opredelite računalnik, ko uporabljate support.dell.com ali se obrnite na podporo. • Vnesite kodo za hitre storitve za usmeritev svojega klica, ko iščete podporo.
<p>Medij Drivers and Utilities</p> <p>Medij <i>Drivers and Utilities</i> je CD ali DVD, ki je bil morda priložen računalniku.</p>	<ul style="list-style-type: none"> • Diagnostični program za vaš računalnik • Gonilniki za vaš računalnik <p>OPOMBA: Posodobitve za gonilnike in dokumentacijo lahko najdete na spletnem mestu support.dell.com.</p> <ul style="list-style-type: none"> • Sistemska programska oprema prenosnika (NSS) • Datoteke za branje <p>OPOMBA: Na vašem mediju so morda vključene datoteke za branje, ki omogočajo najnovejše posodobitve tehničnih sprememb na računalniku ali naprednem tehnično-referenčnem materialu za tehnike ali izkušene uporabnike.</p>
<p>Medij z operacijskim sistemom</p> <p>Medij z <i>operacijskim sistemom</i> je CD ali DVD, ki je bil morda priložen računalniku.</p>	<p>Ponovno namestite vaš operacijski sistem.</p>

Dokument/medij/oznaka	Vsebina
<p>Dokumentacija o varnosti, predpisih, garanciji in podpori</p> <p>Ta tip informacij je lahko priložen vašemu računalniku ali pa je na voljo na spletu.</p>	<ul style="list-style-type: none"> • Informacije o garanciji • Pogoji in določila (samo ZDA) • Varnostna navodila • Informacije o predpisih • Informacije o ergonomiji • Licenčna pogodba za končnega uporabnika
<p>Navodila za servis</p> <p><i>Priročnik za servisiranje</i> za svoj računalnik lahko poiščete na spletnem mestu support.dell.com.</p>	<ul style="list-style-type: none"> • Navodila za odstranitev in zamenjavo delov • Navodila za konfiguracijo sistemskih nastavitev • Navodila za odpravljanje težav
<p>Tehnološka navodila Dell</p> <p><i>Dell tehnološka navodila</i> so na voljo na vašem računalniku in na naslovu support.dell.com.</p>	<ul style="list-style-type: none"> • O vašem operacijskem sistemu • Uporaba in vzdrževanje zunanjih naprav • Razumevanje tehnologij, kot so RAID, internet, brezžična tehnologija Bluetooth[®], e-pošta itd.
<p>Licenčna oznaka Microsoft Windows</p> <p>Vaša licenca za Microsoft Windows se nahaja na računalniku.</p>	<ul style="list-style-type: none"> • Vsebuje ključ izdelka za operacijski sistem.

Kako do pomoči

Pridobivanje pomoči

 **OPOZORILO:** Če morate odstraniti pokrov računalnika, najprej odklopite napajalne in modemske kable iz stenskih vtičnic.

Če imate težave z računalnikom, lahko po naslednjem postopku izvedete diagnozo in odpravite težavo:

- 1 Za informacije in postopke, ki se nanašajo na težavo z vašim računalnikom, si oglejte «Odpravljanje težav» na strani 47.
- 2 Za postopke izvajanja Diagnostike Dell™ glejte «Diagnostika Dell» na strani 46.
- 3 Izpolnite «Kontrolni seznam za diagnostiko» na strani 73.
- 4 Za pomoč pri nameščanju in odpravljanju težav uporabite Dellovo obširno zbirko spletnih storitev, ki so na voljo na spletnem mestu za Dellovo podporo (support.dell.com). Za obsežnejši seznam možnosti Dellove spletne podpore si oglejte «Spletne storitve» na strani 70.
- 5 Če s predhodnimi koraki niste odpravili težave, si oglejte «Vzpostavljanje stika z družbo Dell» na strani 74.



OPOMBA: Pokličite Dellovo podporo s telefona pri ali v bližini računalnika, da vam lahko podporno osebje pomaga pri potrebnih postopkih.



OPOMBA: Dellov kodni sistem za hitre storitve ni na voljo v vseh državah.

Po pozivu Dellovega samodejnega telefonskega sistema vtipkajte svojo kodo za hitre storitve in klic bo preusmerjen ustrezni osebi za podporo. Če nimate kode za hitre storitve, odprite mapo **Dell Accessories** (Pripomočki Dell), dvokliknite ikono **Express Service Code** (Koda za hitre storitve) in sledite napotkom.

Za navodila za uporabo Dellove podpore si oglejte «Tehnična podpora in storitve za kupce» na strani 70.



OPOMBA: Nekatere storitve niso vedno na voljo v vseh krajih zunaj ZDA. Za informacije o razpoložljivosti pokličite lokalnega zastopnika za izdelke Dell.

Tehnična podpora in storitve za kupce

Dellova storitev za podporo nudi odgovore na vaša vprašanja v zvezi s strojno opremo Dell™. Naše podporno osebje uporablja računalniško diagnostiko, ki omogoča hitre in natančne odgovore.

Če želite uporabiti Dellovo storitev za podporo, si oglejte «Pred klicem» na strani 72 in nato poiščite kontaktne informacije za svojo regijo ali obiščite spletno mesto support.dell.com.

DellConnect™

DellConnect je preprosto spletno orodje, ki omogoča Dellovemu serviserju dostop do vašega računalnika prek širokopasovne povezave, diagnozo težave in popravilo pod vašim nadzorom. Za več informacij obiščite spletno mesto support.dell.com in kliknite **DellConnect**.

Spletne storitve

Več o Dellovih izdelkih in storitvah si lahko preberete na naslednjih spletnih straneh:

www.dell.com

www.dell.com/ap (samo azijske/pacifiške države)

www.dell.com/jp (samo Japonska)

www.euro.dell.com (samo Evropa)

www.dell.com/la (Latinska Amerika in karibske države)

www.dell.ca (Samo Kanada)

Do Dellove podpore lahko dostopate prek naslednjih spletnih strani in e-poštnih naslovov:

- Spletne strani Dellove podpore
support.dell.com
support.jp.dell.com (samo Japonska)
support.euro.dell.com (samo Evropa)
- E-poštni naslovi Dellove podpore
mobile_support@us.dell.com
support@us.dell.com
la-techsupport@dell.com (samo za Latinsko Ameriko in karibske države)
apsupport@dell.com (samo za azijske/pacifiške države)

- E-poštni naslovi za trženje in prodajo izdelkov Dell
apmarketing@dell.com (samo za azijske/pacifiške države)
sales_canada@dell.com (samo za Kanado)
- Protokol za anonimni prenos datotek (FTP)
ftp.dell.com
Prijavite se z uporabniškim imenom: **anonymous** in za geslo uporabite svoj e-poštni naslov.

Storitev AutoTech

Dellova storitev za samodejno podporo—AutoTech—predvaja posnete odgovore na najbolj pogosto zastavljena vprašanja, ki jih postavljajo kupci Dellovih prenosnih in namiznih računalnikov.

Pri klicu storitve AutoTech uporabite številčnico na telefonu za izbiro teme, ki ustreza vašemu vprašanju. Za telefonsko številko za svojo regijo si oglejte «Vzpostavlanje stika z družbo Dell» na strani 74.

Storitev samodejnega obveščanja o stanju naročila

Stanje kateregakoli naročenega izdelka Dell lahko preverite z obiskom spletnega mesta **support.dell.com** ali tako, da pokličete storitev za samodejno obveščanje o stanju naročila. Posnetek bo od vas zahteval informacije, ki so potrebne za pripravo poročila o stanju vašega naročila. Za telefonsko številko za svojo regijo si oglejte «Vzpostavlanje stika z družbo Dell» na strani 74.

Težave z vašim naročilom

Če imate težave z naročilom, na primer manjkajoči deli, napačni deli ali napačen račun, obvestite Dellovo službo za pomoč uporabnikom. Pred klicem pripravite svoj račun ali dobavnico. Za telefonsko številko za svojo regijo si oglejte «Vzpostavlanje stika z družbo Dell» na strani 74.

Informacije o izdelku

Če želite informacije o dodatnih izdelkih Dell ali če želite naročiti katerega od izdelkov, obiščite Dellovo spletno stran **www.dell.com**. Za telefonsko številko za svojo regijo ali za pogovor s prodajnim specialistom si oglejte «Vzpostavlanje stika z družbo Dell» na strani 74.

Vrnitev izdelkov za garancijsko popravilo ali zamenjavo

Vse izdelke, ki jih želite vrniti za popravilo ali zamenjavo, pripravite na naslednji način:

- 1 Pokličite Dell, kjer vam bodo sporočili številko dovoljenja za vrnitev izdelka, ki jo morate jasno in vidno zapisati na zunanji del škatle.
Za telefonsko številko za svojo regijo si oglejte «Vzpostavljanje stika z družbo Dell» na strani 74. Dodajte kopijo računa in pismo, v katerem ste obrazložili razlog za vračilo.
- 2 Dodajte kopijo kontrolnega seznama za diagnostiko (oglejte si «Kontrolni seznam za diagnostiko» na strani 73), na katerem so navedeni izvedeni preizkusi in morebitna sporočila o napakah, ki jih je ustvarila diagnostika Dell (oglejte si «Vzpostavljanje stika z družbo Dell» na strani 74).
- 3 Če izdelek vračate za zamenjavo, dodajte vso dodatno opremo, ki je bila priložena izdelku (napajalni kabli, diskete s programsko opremo, navodila in tako naprej).
- 4 Zapakirajte opremo, ki jo nameravate vrniti, v prvotno (ali enakovredno) embalažo.

Stroške pošiljanja morate kriti sami. Prav tako morate zavarovati katerikoli vrnjen izdelek in prevzeti tveganje izgube pri pošiljanju izdelka Dellsu. Ne sprejemamo paketov, za katere je potrebno plačilo ob prevzemu (C.O.D.).

Vrnjeni izdelki, ki niso v skladu z zgoraj navedenimi zahtevami, bodo zavrnjeni in vrnjeni pošiljatelju.

Pred klicem



OPOMBA: Pred klicem pripravite kodo za hitre storitve. Koda omogoča, da Dellov telefonski sistem za samodejno podporo učinkovito preusmeri vaš klic. Prav tako boste morda potrebovali servisno oznako (nahaja se na hrbtini ali spodnji strani računalnika).

Izpolnite kontrolni seznam za diagnostiko (oglejte si «Kontrolni seznam za diagnostiko» na strani 73). Če je možno, pred klicem vklopite računalnik in pokličite s telefona pri ali v bližini računalnika. Morda boste morali vpisati nekaj ukazov s tipkovnico, posredovati podrobne informacije med postopkom odpravljanja težav ali izvršiti druge korake za odpravljanje težav, ki so možni samo na samem računalniku. Pri roki morate imeti računalniško dokumentacijo.



OPOZORILO: Pred posegom v računalnik sledite varnostnim navodilom v vašem priročniku z informacijami o izdelku.

Kontrolni seznam za diagnostiko

Ime:

Datum:

Naslov:

Telefonska številka:

Servisna oznaka (črtna koda na hrbtni ali spodnji strani računalnika):

Koda za hitre storitve:

Številka dovoljenja za vračilo izdelka (če jo je navedel Dellov tehnik za podporo):

Operacijski sistem in različica:

Naprave:

Razširitvene kartice:

Ali ste povezani v omrežje? Da Ne

Omrežje, različica in omrežna kartica:

Programska oprema in različice:

Če želite izvedeti vsebino datotek za zagon sistema, si oglejte dokumentacijo operacijskega sistema. Če je na računalnik priključen tiskalnik, natisnite vsako datoteko. V nasprotnem primeru si pred klicem Dellove podpore zapišite vsebino vsake datoteke.

Sporočilo o napaki, koda piska ali diagnostična koda:

Opis težave in postopek, ki ste ga izvedli za odpravljanje težave:

Vzpostavljanje stika z družbo Dell

Kupci v Združenih državah kličite 800-WWW-DELL (800-999-3355).



OPOMBA: Če nimate na voljo delujoče povezave z internetom, lahko kontaktne informacije najdete na prejeti fakturi, dobavnici, računu ali v katalogu izdelkov Dell.

Dell nudi različne možnosti za servis in podporo prek spleta in telefona. Storitve so odvisne od države in izdelka in niso na voljo za vsa območja. Vzpostavitev stika z družbo Dell za prodajo, tehnično podporo ali podporo uporabnikom:

- 1 Obiščite spletno stran **support.dell.com**.
- 2 Potrdite državo ali regijo v spustnem meniju **Choose A Country/Region** (izberi državo/regijo) na dnu strani.
- 3 Kliknite **Contact Us** na levem delu strani.
- 4 Izberite ustrezno povezavo za potrebno storitev ali pomoč.
- 5 Izberite način za vzpostavitev stika z družbo Dell, ki vam ustreza.

Stvarno kazalo

D

Dell

stik, 74

DellConnect, 70

diagnostika

Dell, 46

kode piskov, 37

Diagnostika Dell, 46

dokumentacija

priročnik za servisiranje, 68

tehnološka navodila Dell, 68

E

Čarovnik za prenos datotek in nastavitev, 19

čarovniki

čarovnik za prenos datotek in nastavitev, 19

čarovnik za združljivost

programske opreme, 51

F

Factory Image Restore

(Obnovitev tovarniških nastavitev), 61, 63

G

gonilniki, 55

identificiranje, 55

ponovna namestitvev, 55

I

informacije o ergonomiji, 68

Internet povezava

možnosti, 17

o povezavi, 17

priprava za uporabo, 17

K

kode piskov, 37

Kontrolni seznam za

diagnostiko, 73

L

Licenca za Microsoft

Windows, 68

lučka napajanja

stanja, 48

M

- Medij Drivers and Utilities, 56
 - Diagnostika Dell, 46
- Medij z operacijskim sistemom, 67

N

- namestitev, 15
- napajanje
 - odpravljanje težav, 48
- Navodila za servis, 68

O

- Obnovitev sistema, 58-59
- obvestila o napakah, 39
 - kode piskov, 37
- odpravljanje napak
 - obvestila o napakah, 39
- odpravljanje težav, 37
 - Diagnostika Dell, 46
 - kode piskov, 37
 - modri zaslon, 51
 - napajanje, 48
 - obnovitev prejšnjega stanja, 58-59
 - pomnilnik, 49
 - programska oprema, 50-51
 - računalnik se ne odziva, 50
 - stanja lučk napajanja, 48
 - zamrznitve, 50
 - združljivost programske opreme s sistemom Windows, 51

- odpravljanje težav lučka napajanja, 37
- operacijski sistem
 - medij, 64
 - obnovitev sistema, 58
 - ponovna namestitev, 67

P

- podpora
 - vzpostavljanje stika z družbo Dell, 74
- pogledi
 - od spredaj, 7
- pomnilnik
 - odpravljanje težav, 49
- ponovna namestitev gonilniki, 55
 - programska oprema, 55
- ponovna namestitev programske opreme, 55
- prenos podatkov v nov računalnik, 19
- Program PC Restore, 61
- programska oprema
 - odpravljanje težav, 51
 - ponovna namestitev, 55

R

- Razveljavitev gonilnika naprave, 56

S

strojna oprema
 Diagnosticska Dell, 46
 kode piskov, 37

T

težave
 obnovitev prejšnjega stanja, 59
Tehnična storitev za
 posodobitve, 52
tehnični podatki, 25
Tehnološka navodila Dell, 68

V

vzpostavlanje stika z družbo
 Dell, 74

W

Windows Vista
 čarovnik za združljivost
 programske opreme, 51
 obnovitev prejšnjega
 stanja, 58-59
 obnovitev prejšnjega stanja na
 tovarniško sliko, 61
 ponovna namestitve, 67
 povrnitev gonilnika naprave, 56

Windows XP

 čarovnik za prenos datotek in
 nastavitev, 19
 obnovitev prejšnjega stanja
 PC-ja, 61
 obnovitev sistema, 58-59
 ponovna namestitve, 67
 povrnitev gonilnika naprave, 56

Z

Zagon Diagnostike Dell s trdega
 diska, 46
Zagon Diagnostike Dell z medija
 Drivers and Utilities, 47

