

Guia de Configuração e Referência Rápida do Dell™ Vostro™ 1310, 1510 e 1710

Modelos PP36S, PP36L e PP36X

Notas, avisos e advertências



NOTA: uma NOTA fornece informações importantes para ajudar você a usar melhor o computador.



AVISO: um AVISO indica um potencial de danos ao hardware ou a perda de dados e diz como evitar o problema.



ADVERTÊNCIA: uma ADVERTÊNCIA indica um potencial de danos à propriedade, risco de lesões corporais ou mesmo de morte.

Se você adquiriu o computador Dell™ série n, as referências neste documento a sistemas operacionais Microsoft® Windows® não se aplicam.

Aviso sobre o produto Macrovision

Este produto incorpora tecnologia de proteção de copyright protegida por patentes dos EUA e outros direitos de propriedade intelectual. Essa tecnologia de proteção de direitos autorais precisa da autorização da Macrovision e se destina a uso doméstico e a outras exibições de visualização limitada, a menos que de outra forma autorizada pela Macrovision. É proibido fazer engenharia reversa ou desmontagem.

As informações deste documento estão sujeitas a alteração sem aviso prévio.

© 2008 Dell Inc. Todos os direitos reservados.

É terminantemente proibida qualquer forma de reprodução deste produto sem a permissão por escrito da Dell Inc.

Marcas comerciais usadas neste texto: *Dell*, o logotipo *DELL*, *Dell MediaDirect*, *DellConnect* e *Vostro* são marcas comerciais da Dell Inc.; *Intel*, *Core*, e *Celeron* são marcas comerciais registradas da Intel Corporation nos EUA e em outros países; *Microsoft*, *Windows*, *Windows Vista* e o logotipo do botão de iniciar do *Windows Vista* são marcas comerciais ou marcas comerciais registradas da Microsoft Corporation nos Estados Unidos e/ou em outros países. *Bluetooth* é marca registrada da Bluetooth SIG Inc.

Os demais nomes e marcas comerciais podem ser usados neste documento como referência às entidades que reivindicam essas marcas e nomes ou a seus produtos. A Dell Inc. declara que não tem interesse de propriedade sobre marcas comerciais e nomes de terceiros.

Modelos PP36S, PP36L e PP36X

Julho de 2008

N/P H746G

Rev. A02

Índice

1	Sobre o computador	7
	Vista frontal	7
	Dell™ Vostro™ 1310	7
	Vostro 1510	8
	Vostro 1710	9
	Vista traseira	10
	Dell™ Vostro™ 1310	10
	Vostro 1510	11
	Vostro 1710	12
	Como remover a bateria	13
	Chave de rede sem fio	14
2	Como configurar o computador	15
	Configuração rápida	15
	Como fazer a conexão à Internet	17
	Como configurar a conexão com a Internet	18
	Como transferir informações para o novo computador	19
	Sistema operacional Microsoft®	
	Windows® XP	19
	Microsoft Windows Vista®	22

3	Especificações	23
4	Solução de problemas	35
	Ferramentas	35
	Luzes de alimentação.	35
	Códigos de bipe	35
	Mensagens de erro.	37
	Dell Diagnostics.	43
	Como diagnosticar e solucionar problemas	45
	Problemas de energia	46
	Problemas de memória	47
	Problemas de travamento e de software.	48
	Serviço Dell™ Technical Update	50
	Utilitário Dell Support.	50
5	Como reinstalar software	53
	Drivers	53
	Como identificar drivers	53
	Como reinstalar drivers e utilitários	53
	Como restaurar o sistema operacional	56
	Como usar o recurso Restauração do sistema do Microsoft Windows	57
	Como usar o Dell™ PC Restore e o Dell Factory Image Restore	58
	Como usar a mídia do sistema operacional	61

6	Como obter informações	63
7	Como obter ajuda	65
	Como obter assistência	65
	Suporte técnico e serviço de atendimento ao cliente.	66
	DellConnect™.	66
	Serviços on-line	66
	Serviço AutoTech.	67
	Serviço automatizado de status de pedidos	67
	Problemas com o seu pedido	67
	Informações sobre produtos.	67
	Como devolver itens em garantia para reparo ou reembolso	68
	Antes de telefonar	69
	Como entrar em contato com a Dell.	71
	Índice remissivo	73

Sobre o computador

Vista frontal

Dell™ Vostro™ 1310

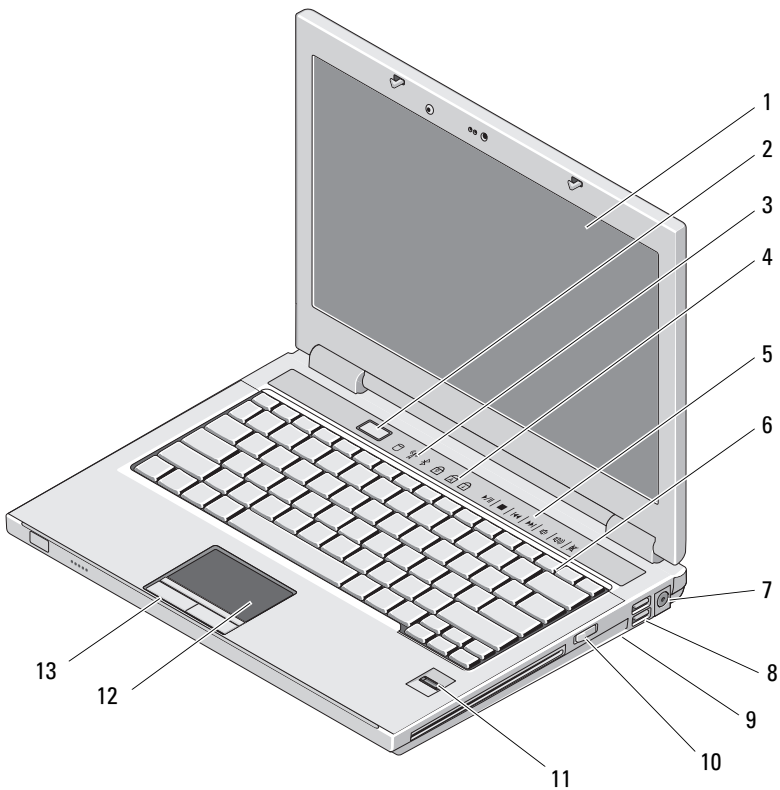

- | | | | |
|---|--------------------------------|---|----------------------------|
| 1 | tela | 2 | botão liga/desliga |
| 3 | luzes de status do dispositivo | 4 | luzes de status do teclado |

- | | | | |
|----|--|----|--|
| 5 | controles de mídia (volume, avançar, voltar, parar, tocar, ejetar) | 6 | teclado |
| 7 | conector do adaptador CA | 8 | conectores USB (2) |
| 9 | comutador de rede sem fio | 10 | dispositivo óptico no compartimento de mídia |
| 11 | leitor de impressão digital (opcional) | 12 | touch pad |
| 13 | botões do touch pad (2) | | |

Vostro 1510

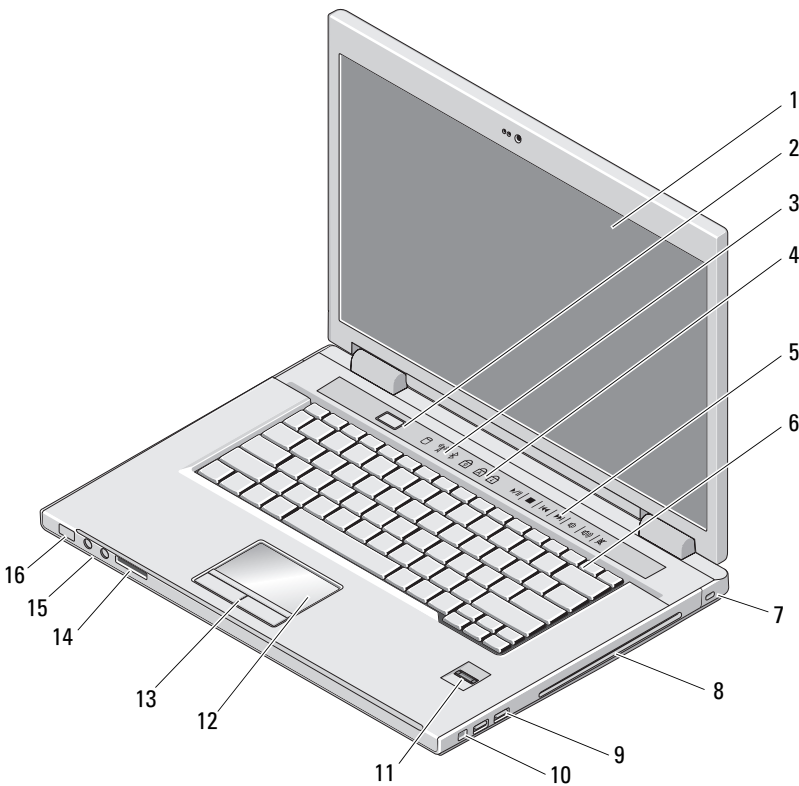

- | | | | |
|---|--------------------------------|---|----------------------------|
| 1 | tela | 2 | botão liga/desliga |
| 3 | luzes de status do dispositivo | 4 | luzes de status do teclado |

- | | | | |
|----|--|----|--|
| 5 | controles de mídia (volume, avançar, voltar, parar, tocar, ejetar) | 6 | teclado |
| 7 | slot do cabo de segurança | 8 | compartimento do dispositivo ou mídia óptica |
| 9 | conectores USB (2) | 10 | conector IEEE 1394 |
| 11 | leitor de impressão digital (opcional) | 12 | touch pad |
| 13 | botões do touch pad (2) | 14 | slot do leitor de placa de memória 8 em 1 |
| 15 | conectores de áudio (2) | 16 | luzes de alimentação e de carga da bateria |

Vostro 1710

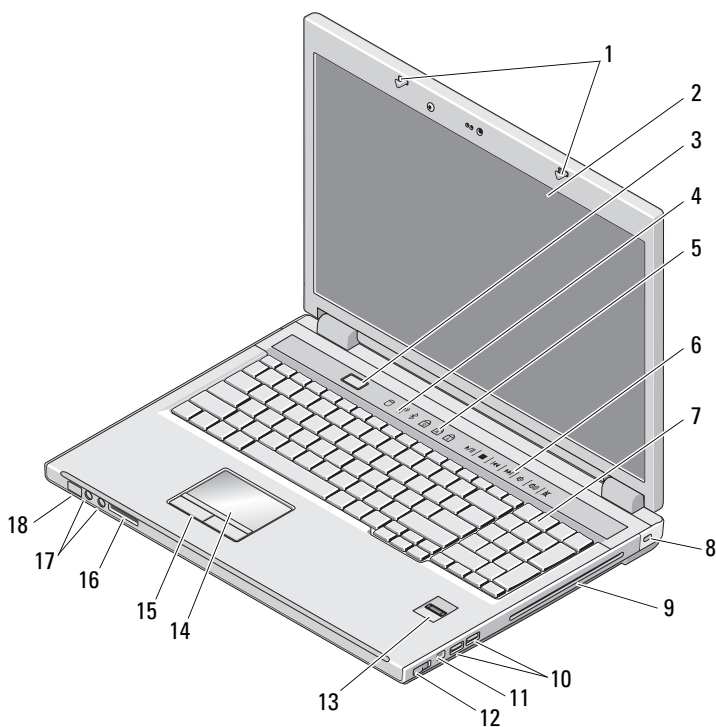

- | | | | |
|---|--------------------|---|--------------------------------|
| 1 | travas da tela | 2 | tela |
| 3 | botão liga/desliga | 4 | luzes de status do dispositivo |

- | | | | |
|----|--|----|--|
| 5 | luzes de status do teclado | 6 | botões do controle de mídia |
| 7 | teclado | 8 | trava de segurança |
| 9 | compartimento do dispositivo ou mídia óptica | 10 | conectores USB (2) |
| 11 | conector 1394 | 12 | comutador de rede sem fio |
| 13 | leitor de impressão digital (opcional) | 14 | touch pad |
| 15 | botões do touch pad | 16 | leitor de placa 8 em 1 |
| 17 | conectores de áudio | 18 | luzes de status de alimentação e de carga da bateria |

Vista traseira

Dell™ Vostro™ 1310

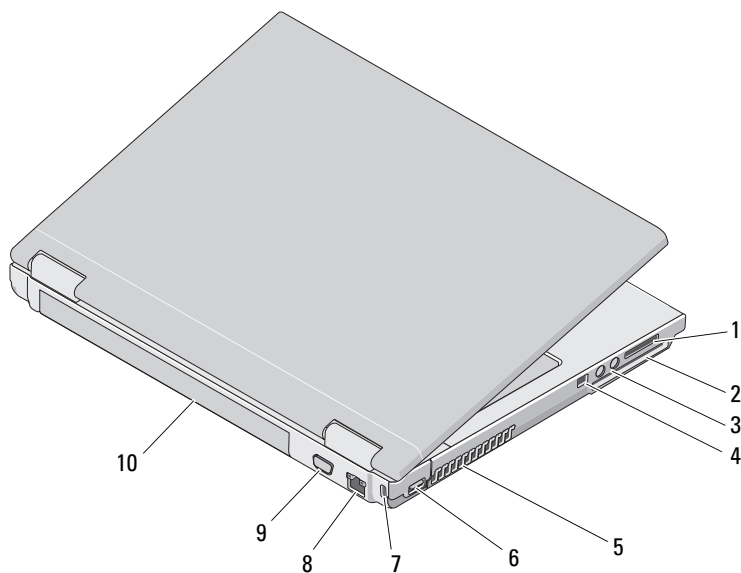

- | | | | |
|---|--------------------------------|---|---------------------|
| 1 | slot do leitor de placa 8 em 1 | 2 | slot ExpressCard/54 |
| 3 | conectores de áudio (2) | 4 | conector IEEE 1394 |
| 5 | aberturas de ventilação | 6 | conector USB |

- | | | | |
|---|---------------------------|----|------------------|
| 7 | slot do cabo de segurança | 8 | conector de rede |
| 9 | conector de vídeo | 10 | bateria |

⚠️ ADVERTÊNCIA: Não bloqueie, não introduza objetos nem deixe acumular poeira nas aberturas de ventilação. Não coloque o computador Dell™ ligado em ambientes com pouca ventilação (como pastas fechadas). A restrição do fluxo de ar pode danificar o computador ou provocar incêndio. O computador aciona o ventilador quando esquenta. O ruído produzido é normal e não indica que o ventilador ou o computador esteja com algum problema.

Vostro 1510

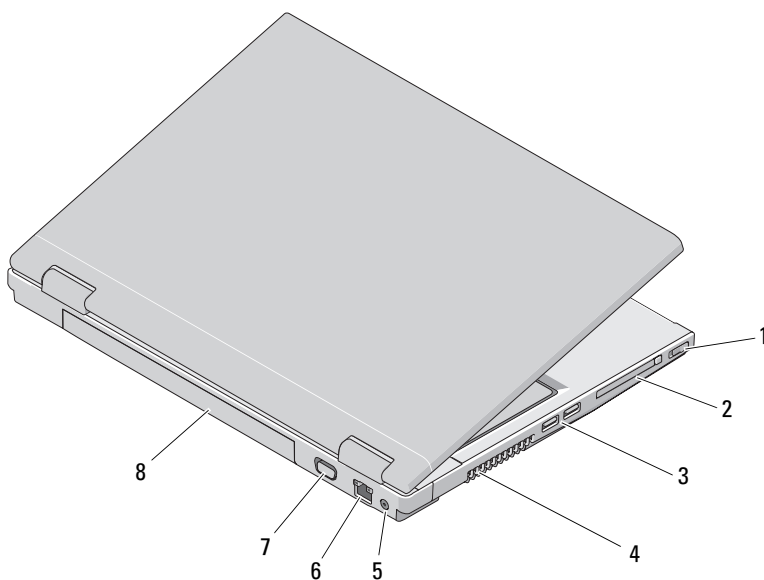

- | | | | |
|---|---------------------------------------|---|-----------------------------|
| 1 | chave de rede sem fio de rede sem fio | 2 | slot ExpressCard/54 sem fio |
| 3 | conectores USB (2) | 4 | aberturas de ventilação |
| 5 | conector do adaptador CA | 6 | conector de rede |
| 7 | conector de vídeo | 8 | bateria |

⚠️ ADVERTÊNCIA: Não bloqueie, não introduza objetos nem deixe acumular poeira nas aberturas de ventilação. Não coloque o computador Dell™ ligado em ambientes com pouca ventilação (como pastas fechadas). O bloqueio do fluxo de ar pode danificar o computador ou causar incêndio. O ventilador é acionado quando o computador esquenta. O ruído produzido é normal e não indica que o ventilador ou o computador esteja com algum problema.

Vostro 1710

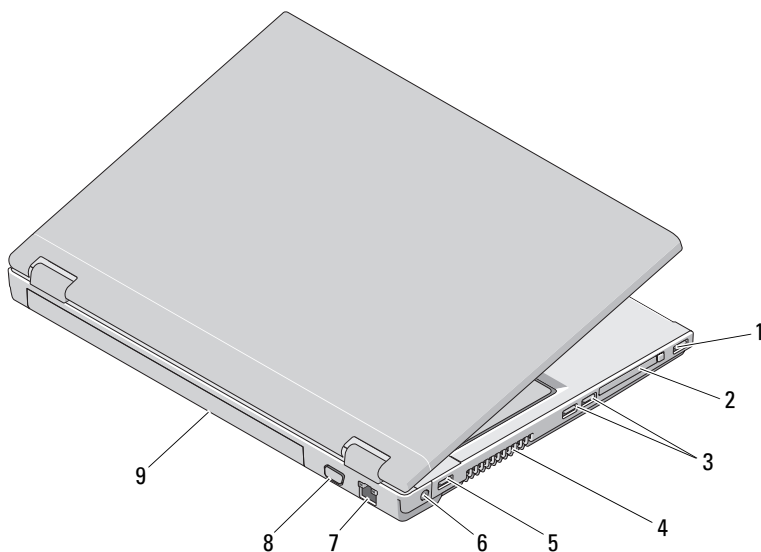

- | | | | |
|---|--------------------|---|--------------------------|
| 1 | conector USB | 2 | slot ExpressCard/54 |
| 3 | conectores USB (2) | 4 | aberturas de ventilação |
| 5 | conector USB | 6 | conector do adaptador CA |
| 7 | conector de rede | 8 | conector VGA |
| 9 | bateria | | |

⚠️ ADVERTÊNCIA: Não bloqueie, não introduza objetos nem deixe acumular poeira nas aberturas de ventilação. Não coloque o computador Dell™ ligado em ambientes com pouca ventilação (como pastas fechadas). O bloqueio do fluxo de ar pode danificar o computador ou causar incêndio. O ventilador é acionado quando o computador esquenta. O ruído produzido é normal e não indica que o ventilador ou o computador esteja com problemas.

Como remover a bateria

- ⚠ ADVERTÊNCIA:** Antes de iniciar qualquer procedimento desta seção, siga as instruções de segurança fornecidas com o computador.
- ⚠ ADVERTÊNCIA:** O uso de uma bateria incompatível pode aumentar o risco de incêndio ou explosão. Substitua a bateria somente por uma bateria compatível adquirida da Dell. A bateria foi projetada para funcionar com este computador Dell™. Não use a bateria de outros computadores no seu computador.
- ⚠ ADVERTÊNCIA:** Antes de remover ou substituir a bateria, desligue o computador, desconecte o adaptador de CA da tomada elétrica e do computador, desconecte o modem do conector de parede e do computador e remova todos os outros cabos externos do computador.

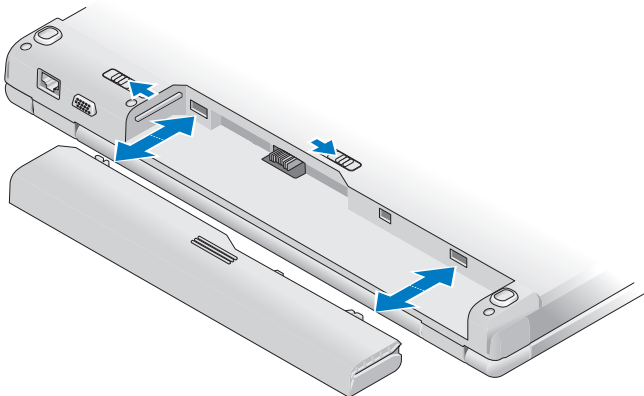

Se você precisar de informações sobre a bateria, consulte o *Guia de Tecnologia Dell* no computador ou em support.dell.com.





Chave de rede sem fio



Use a chave de rede sem fio para localizar redes ou para ligar e desligar os dispositivos de rede sem fio. Se precisar de mais informações sobre a bateria, consulte o *Guia de Tecnologia Dell* no computador ou no support.dell.com. Para obter informações sobre como conectar-se à Internet, consulte “Como fazer a conexão à Internet” na página 17.

Como configurar o computador

Configuração rápida

-  **ADVERTÊNCIA:** Antes de iniciar qualquer procedimento desta seção, siga as instruções de segurança fornecidas com o computador.
 -  **ADVERTÊNCIA:** O adaptador CA funciona com tomadas elétricas do mundo todo. Porém, os conectores de energia e as régua de energia variam entre os diferentes países. O uso de um cabo incompatível ou a conexão incorreta do cabo com a régua de energia ou com a tomada elétrica poderá causar incêndio ou danos ao equipamento.
 -  **AVISO:** Ao desconectar o cabo do adaptador CA do computador, segure-o pelo conector, e não pelo fio, e puxe-o com firmeza, mas com cuidado para não danificá-lo. Quando você enrolar o cabo do adaptador CA, certifique-se de seguir o ângulo do conector no adaptador CA para evitar danificar o cabo.
 -  **NOTA:** Alguns dispositivos podem não estar incluídos se você não tiver feito o pedido deles.
- 1 Conecte o adaptador CA ao respectivo conector no computador e à tomada elétrica.

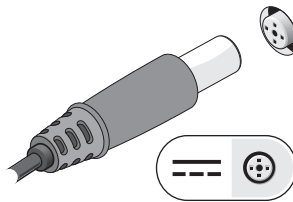

- 2 Conecte o cabo de rede, se for o caso.

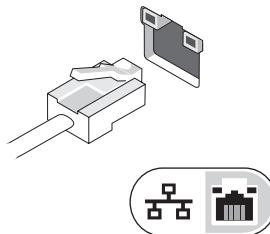

- 3 Conecte os dispositivos USB, por exemplo, mouse, teclado ou impressora, se for o caso.

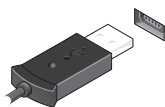

- 4 Conecte os dispositivos IEEE 1394, como tocador de DVD, se for o caso.

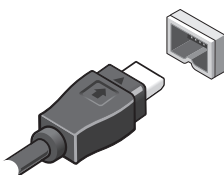

- 5 Abra a tampa do computador e pressione o botão liga/desliga para ligar o computador.

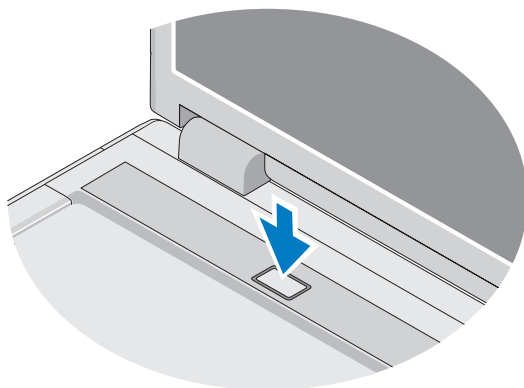

 **NOTA:** É recomendável que você ligue e desligue o computador pelo menos uma vez antes de instalar qualquer placa ou de conectar o computador a um dispositivo de acoplamento ou a outro dispositivo externo, por exemplo, uma impressora.

- 6 Faça a conexão à Internet, se for o caso. Consulte “Como fazer a conexão à Internet” na página 17 para obter mais informações.

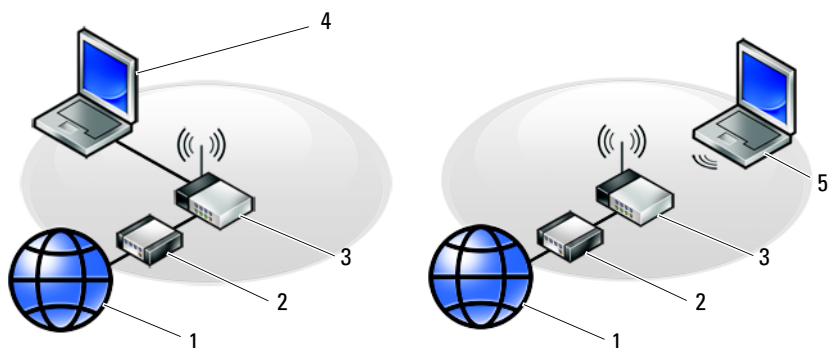

1 serviço Internet

3 roteador sem fio

5 computador portátil com placa de rede sem fio

2 modem a cabo ou DSL

4 computador portátil com adaptador de rede

Como fazer a conexão à Internet

Para conectar-se à Internet, você precisa de um modem ou de uma conexão de rede e de um provedor de Internet. *Se você estiver usando uma conexão dial-up*, conecte a linha telefônica ao conector do modem no computador e à tomada de parede do telefone antes de configurar a conexão à Internet. *Se você estiver usando uma conexão DSL ou uma conexão via modem a cabo/satélite*, entre em contato com o seu provedor Internet ou com o serviço de telefone celular para obter instruções de configuração.

Como configurar a conexão com a Internet

Para configurar uma conexão com a Internet clicando no atalho da área de trabalho fornecido pelo seu provedor de Internet:

- 1 Salve e feche todos os arquivos e programas abertos.
- 2 Clique duas vezes no ícone do provedor de Internet na área de trabalho do Microsoft® Windows®.
- 3 Siga as instruções apresentadas na tela para fazer a configuração.

Se você não tiver um ícone de provedor de Internet na sua área de trabalho ou se quiser configurar uma conexão com a Internet usando um provedor diferente, siga o procedimento descrito na seção adequada abaixo.



NOTA: Se você não conseguir conectar-se à Internet, consulte o *Guia de tecnologia Dell*. Se você já tiver conseguido se conectar à Internet anteriormente, o provedor pode estar com algum problema. Entre em contato com o seu provedor para verificar o status do serviço ou tente se conectar mais tarde.



NOTA: Tenha as informações de seu provedor de Internet à mão. Se você não tiver um provedor Internet, consulte o assistente **Conectar-se à Internet**.

Sistema operacional Microsoft® Windows® XP

- 1 Salve e feche todos os arquivos e programas abertos.
- 2 Clique em **Iniciar** → **Internet Explorer** → **Conectar-se à Internet**.
- 3 Na janela seguinte, clique na opção apropriada:
 - Se você não tiver um provedor de Internet, clique em **Escolher um provedor em uma lista**.
 - Se você já obteve as informações de configuração do provedor, mas não recebeu o CD de configuração, clique em **Configurar minha conexão manualmente**.
 - Se você tiver um CD, clique em **Usar o CD do provedor de serviços de Internet**.
- 4 Clique em **Avançar**.



Se você selecionou **Configurar minha conexão manualmente** em etapa 3, vá para etapa 5. Senão, siga as instruções da tela para fazer a configuração.



NOTA: Se você não souber que tipo de conexão selecionar, entre em contato com seu provedor de Internet.

- 5 Clique na opção adequada em **Como você deseja se conectar à Internet?** e clique em **Avançar**.
- 6 Use as informações de configuração fornecidas pelo provedor de Internet para fazer a configuração.

Microsoft Windows Vista®

- 1 Salve e feche todos os arquivos e programas abertos.
 - 2 Clique no botão Iniciar do Windows Vista  → Painel de controle
 - 3 Em **Rede e Internet**, clique em **Conectar-se à Internet**.
 - 4 Na janela **Conectar-se à Internet**, clique em **Banda larga (PPPoE)** ou em **Dial-up**, dependendo de como deseja conectar-se:
 - Escolha **Banda larga** se você for usar um dos seguintes tipos de conexão: DSL, modem via satélite, modem por TV a cabo ou a tecnologia sem fio Bluetooth.
 - Escolha **Dial-up** se você for usar um modem dial-up ou ISDN.
-  **NOTA:** Se você não souber qual o tipo de conexão a ser selecionado, clique em **Ajude-me a escolher** ou entre em contato com o seu provedor de Internet.
- 5 Siga as instruções apresentadas na tela e use as informações de configuração fornecidas pelo seu provedor de Internet para fazer a configuração.

Como transferir informações para o novo computador

Sistema operacional Microsoft® Windows® XP

O sistema operacional Microsoft Windows XP tem o Assistente para transferência de arquivos e configurações para transferir dados do computador de origem para o novo computador.

Você pode transferir os dados para o novo computador pela rede ou por uma conexão serial, ou pode armazená-los em uma mídia removível, por exemplo, um CD gravável, para transferi-los para o novo computador.

 **NOTA:** Você pode transferir informações de um computador antigo para um novo, conectando diretamente um cabo serial às portas de entrada/saída (E/S) dos dois computadores.

Para obter instruções sobre como configurar uma conexão direta por cabo entre dois computadores, consulte o artigo nº 305621 da Base de conhecimento da Microsoft, intitulado *How to Set Up a Direct Cable Connection Between Two Computers in Windows XP* (Como configurar uma conexão direta por cabo entre dois computadores no Windows XP). Essas informações podem não estar disponíveis em alguns países.

Para transferir informações para um novo computador, execute o Assistente para transferência de arquivos e configurações.

Como executar o Assistente para transferência de arquivos e configurações com a mídia do sistema operacional



NOTA: Este procedimento precisa da mídia do *sistema operacional*. Esta mídia é opcional e pode não ser fornecida com alguns computadores.

Para preparar um novo computador para a transferência de arquivos:

- 1 Abra o Assistente para transferência de arquivos e configurações: clique em **Iniciar**→ **Todos os programas**→ **Acessórios**→ **Ferramentas do sistema**→ **Assistente para transferência de arquivos e configurações**.
- 2 Quando a tela de boas-vindas do Assistente para transferência de arquivos e configurações aparecer, clique em **Avançar**.
- 3 Na tela **Que computador é este?**, clique em **Novo computador**→ **Avançar**.
- 4 Na tela **Você tem um CD do Windows XP?**, clique em **Usarei o assistente do CD do Windows XP**→ **Avançar**.
- 5 Quando a tela **Agora vá para o computador antigo** for mostrada, vá para o computador antigo ou de origem. *Não* clique em **Avançar** nesse momento.

Para copiar dados do computador antigo:

- 1 No computador antigo, insira a mídia do *sistema operacional* Windows XP.
- 2 Na tela **Bem-vindo ao Microsoft Windows XP**, clique em **Executar tarefas adicionais**.
- 3 Em **O que você deseja fazer?**, clique em **Transferir arquivos e configurações**→ **Avançar**.
- 4 Na tela **Que computador é este?**, clique em **Computador antigo**→ **Avançar**.
- 5 Na tela **Selecione um método de transferência**, clique no método de transferência de sua preferência.
- 6 Na tela **O que você quer transferir?**, selecione os itens a serem transferidos e clique em **Avançar**.
Depois que as informações forem copiadas, será exibida a tela **Concluindo a fase de coleta**.
- 7 Clique em **Concluir**.

Para transferir dados para o novo computador:

- 1 Na tela **Agora vá para o computador antigo** no novo computador, clique em **Avançar**.
- 2 Na tela **Onde estão os arquivos e configurações?**, selecione o método que você escolheu para transferir suas configurações e arquivos e clique em **Avançar**.

O assistente lê os arquivos e as configurações coletados e os aplica ao novo computador.

Quando todas as configurações e arquivos tiverem sido aplicados, aparecerá a tela **Concluído**.

- 3 Clique em **Concluído** e reinicialize o novo computador.

Como executar o assistente para transferência de arquivos e configurações sem a mídia do sistema operacional.

Para executar o Assistente para transferência de arquivos e configurações sem a mídia do *sistema operacional*, você precisa criar um disco do assistente que permita criar um arquivo de imagem de backup na mídia removível.

Para criar um disco do assistente, use o seu novo computador com o Windows XP e execute as etapas abaixo:

- 1 Abra o Assistente para transferência de arquivos e configurações: clique em **Iniciar**→ **Todos os programas**→ **Acessórios**→ **Ferramentas do sistema**→ **Assistente para transferência de arquivos e configurações**.
- 2 Quando a tela de boas-vindas do **Assistente para transferência de arquivos e configurações** aparecer, clique em **Avançar**.
- 3 Na tela **Que computador é este?**, clique em **Novo computador**→ **Avançar**.
- 4 Na tela **Você tem um CD do Windows XP?**, clique em **Desejo criar um disco do assistente nesta unidade**→ **Avançar**.
- 5 Insira a mídia removível, como um CD gravável, e clique em **OK**.
- 6 Quando a criação do disco for concluída e o sistema mostrar a mensagem **Agora vá para o computador antigo**, não clique em **Avançar**.
- 7 Vá para o computador antigo.

Para copiar dados do computador antigo:

- 1 No computador antigo, insira o disco do assistente e clique em **Iniciar**→ **Executar**.
- 2 No campo **Abrir** da janela **Executar**, navegue até o caminho de **fastwiz** (na mídia removível adequada) e clique em **OK**.

- 3 Na tela de boas-vindas do Assistente para transferência de arquivos e configurações, clique em **Avançar**.
- 4 Na tela **Que computador é este?**, clique em **Computador antigo**→ **Avançar**.
- 5 Na tela **Selecione um método de transferência**, clique no método de transferência de sua preferência.
- 6 Na tela **O que você quer transferir?**, selecione os itens a serem transferidos e clique em **Avançar**.
Depois que as informações forem copiadas, será exibida a tela **Concluindo a fase de coleta**.
- 7 Clique em **Concluir**.

Para transferir dados para o novo computador:

- 1 Na tela **Agora vá para o computador antigo** no novo computador, clique em **Avançar**.
- 2 Na tela **Onde estão os arquivos e configurações?**, selecione o método que você escolheu para transferir suas configurações e arquivos e clique em **Avançar**. Siga as instruções da tela.
O assistente lê os arquivos e as configurações coletados e os aplica ao novo computador.
Quando todas as configurações e arquivos tiverem sido aplicados, a tela **Concluído** será mostrada.
- 3 Clique em **Concluído** e reinicialize o novo computador.



NOTA: Para obter mais informações sobre este procedimento, procure em support.dell.com o documento nº 154781 (*What Are The Different Methods To Transfer Files From My Old Computer To My New Dell™ Computer Using the Microsoft® Windows® XP Operating System?*)(Quais são os diferentes métodos para transferir arquivos do meu computador antigo para o meu novo computador Dell™ usando o sistema operacional Microsoft Windows XP?).



NOTA: O acesso aos documentos da base de conhecimento Dell™ pode não estar disponível em alguns países.

Microsoft Windows Vista®

- 1 Clique no botão Iniciar do Windows Vista  e clique em **Transferir arquivos e configurações**→ **Iniciar transferência fácil do Windows**.
- 2 Na caixa de diálogo **Controle de conta de usuário**, clique em **Continuar**.
- 3 Clique em **Iniciar uma nova transferência** ou **Continuar uma transferência em andamento**.

Siga as instruções fornecidas na tela pelo assistente de transferência fácil do Windows.

Especificações



NOTA: As ofertas podem variar de acordo com a região. Para obter mais informações sobre a configuração do computador, clique em **Iniciar** → **Ajuda e suporte** e selecione a opção para ver informações sobre o computador.

Processador

Tipo de processador	Dell™ Vostro™ 1310, 1510, and 1710: <ul style="list-style-type: none"> • Intel® Core™ 2 Duo (1,4 a 2,6 GHz) • Intel® Celeron® (1,8 a 2,0 GHz)
Cache L2	Vostro 1310, 1510, and 1710: <ul style="list-style-type: none"> • 2 MB, 3 MB, 4MB ou 6 MB (Intel Core 2 Duo) • 1 MB (Intel Celeron)
Frequência do barramento frontal	Vostro 1310, 1510, and 1710: <ul style="list-style-type: none"> • 533 MHz ou 800 MHz

Informações do sistema

Chipset	Vostro 1310, 1510, and 1710: <ul style="list-style-type: none"> • chipset Intel GM965 Express para gráficos integrados
Largura do barramento de dados	64 bits
Largura do barramento DRAM	Vostro 1310, 1510, and 1710: <ul style="list-style-type: none"> • barramento de canal duplo de 64 bits
Largura do barramento de endereços do processador	32 bits
EPROM de flash	1 MB

ExpressCard

NOTA: O slot ExpressCard é destinado somente a ExpressCards. Ele NÃO suporta placas de PC.

Controlador de placa ExpressCard	integrado
Conector de ExpressCard	<ul style="list-style-type: none"> • Slot ExpressCard de 54 mm (suporta interfaces USB e PCIe)
Cartões suportados	ExpressCard/54 (54 mm)

ExpressCard (continuação)

Tamanho do conector de placa ExpressCard 54 mm

Leitor de cartão de memória 8 em 1

Controlador de cartão de memória 8 em 1 O2MICRO OZ129

Conector de cartão de memória 8 em 1 conector de cartão combo 8 em 1

Cartões suportados

- Secure Digital (SD)
- SDIO
- Cartão MultiMediaCard (MMC).
- Memory Stick
- Memory Stick Pro
- Cartão xD-Picture
- Cartão Hi Speed-SD
- Hi Density-SD

Memória

Conector do módulo de memória 2 slots DIMM

Capacidade dos módulos de memória 512 MB, 1 GB e 2 GB

Tipo de memória DDR2 de 667 MHz

Mínimo de memória 512 MB

Máximo de memória 4 GB

NOTA: Para aproveitar as vantagens do recurso de banda larga de canal duplo, ambos os slots de memória precisam ser preenchidos.

NOTA: A memória disponível exibida não reflete o total da memória máxima instalada porque alguma memória é reservada para arquivos do sistema.

Portas e conectores

Áudio conector de microfone, conector para fone de ouvido/alto-falantes estéreo

IEEE 1394a conector de 4 pinos

Portas e conectores (continuação)

Suporte para Mini-Card (slots de expansão internos)	Vostro 1310, 1510, and 1710: <ul style="list-style-type: none">• um slot de miniplaca• um slot dedicado de miniplaca para WLAN• uma placa-filha baseada em USB com a tecnologia sem fio Bluetooth® (Dell™ Wireless 360)
Adaptador de rede USB	porta RJ-45 Vostro 1310 and 1510: <ul style="list-style-type: none">• quatro portas USB Vostro 1710: <ul style="list-style-type: none">• seis portas USB
Vídeo	conector de vídeo VGA de 15 pinos

Comunicações

Modem	suporta modem USB externo
Adaptador de rede	Vostro 1310, 1510, and 1710: <ul style="list-style-type: none">• rede local Ethernet 10/100/1000 na placa de sistema
Comunicação sem fio	suporte interno para WLAN com miniplaca PCI-e e placa com tecnologia sem fio Bluetooth V2.0

Vídeo

NOTA: Upgrades opcionais de controlador de vídeo para o computador estão disponíveis dependendo da disponibilidade no momento da compra.

Tipo de vídeo	Vostro 1310, 1510 and 1710: <ul style="list-style-type: none">• integrado na placa de sistema• placa de vídeo discreto
Controlador de vídeo	Vostro 1310 e 1510: <ul style="list-style-type: none">• NVIDIA GeForce 8400M GS, 64 bits Vostro 1710 discreto: <ul style="list-style-type: none">• NVIDIA GeForce 8600M GS, 128 bits

Vídeo (continuação)

Memória de vídeo	Vostro 1310, 1510 and 1710: <ul style="list-style-type: none">• até 256 MB de memória compartilhada (Vostro 1510) Vostro 1310 discreto: <ul style="list-style-type: none">• 128 MB Vostro 1510 discreto: <ul style="list-style-type: none">• 256 MB Vostro 1710 discreto: <ul style="list-style-type: none">• 256 MB
Interface LCD	LVDS

Áudio

Tipo de áudio	áudio de alta definição (HDA)
Codec de áudio	Realtek ALC268
Conversão estéreo	24 bits (analógico-para-digital e digital-para-analógico)
Interfaces:	
Interna	Azalia
Externa:	conector de entrada de microfone, conector estéreo de fone de ouvido/alto-falantes
Alto-falante	Vostro 1310: <ul style="list-style-type: none">• um alto-falante de 4 ohm Vostro 1510 e 1710: <ul style="list-style-type: none">• dois alto-falantes de 4 ohms
Amplificador de alto-falante interno	2 W
Controles de volume	menus de programa, controles de mídia

Video

Tipo (matriz ativa TFT)	<ul style="list-style-type: none">• WXGA anti-reflexo (Vostro 1310 e 1510)• WXGA TrueLife (Vostro 1310)• WXGA anti-reflexo (Vostro 1510 e 1710)• WXGA+ TrueLife (Vostro 1510)• WUXGA TrueLife (Vostro 1510 e 1710)
-------------------------	--

Dimensões:

Altura

Vostro 1310:

- 178,8 mm (7,03 polegadas)

Vostro 1510:

- 208,9 mm (8,224 polegadas)

Vostro 1710:

- 245,0 mm (9,64 polegadas)

Largura

Vostro 1310:

- 286 mm (11,26 polegadas)

Vostro 1510:

- 333,1 mm (13,114 polegadas)

Vostro 1710:

- 383,0 mm (15,0 polegadas)

Diagonal

Vostro 1310:

- 339,5 mm (13,366 polegadas)

Vostro 1510:

- 393,2 mm (15,48 polegadas)

Vostro 1710:

- 431,71 mm (17,0 polegadas)

Resoluções máximas:

WXGA

1280 x 800 (Vostro 1310 e 1510)

WXGA anti-reflexo

1280 x 800 (Vostro 1510 e 1710)

WXGA com TrueLife

1280 x 800 (Vostro 1310 e 1510)

Vídeo (continuação)

WXGA+ anti-reflexo	1440 x 900 (Vostro 1510 e 1710)
WXGA+ com TrueLife	1440 x 900 (Vostro 1510 e 1710)
WSXGA com TrueLife	1680 x 1050 (Vostro 1510)
WUXGA com TrueLife	1920 x 1200 (Vostro 1510 e 1710)
Taxa de renovação	60 Hz
Ângulo de operação	0° (fechado) a 160°
Ângulo de visão horizontal	±40° (WXGA) ±40° (WXGA com TrueLife)
Controles	O brilho pode ser controlado por atalhos de teclado.

Teclado

Número de teclas	Vostro 1310 e Vostro 1510: <ul style="list-style-type: none">• 84 (EUA e Canadá), 85 (Europa), 88 (Japão) Vostro 1710: <ul style="list-style-type: none">• 105 (EUA / China), 106 (Europa / Brasil), 109 (Japão)
Layout	QWERTY/AZERTY/Kanji
Tamanho:	
Padrão	tamanho normal
Máximo	Vostro 1310 e Vostro 1510: <ul style="list-style-type: none">• 283,1 mm x 118,9 mm x 5,2 mm (11,146 x 4,681 x 0,205 polegadas) Vostro 1710: <ul style="list-style-type: none">• 359,4 mm x 118,9 mm x 5,2 mm (14,15 x 4,681 x 0,205 polegadas)

Touch pad

Resolução X/Y (modo gráfico de tabela)	240 cpi
--	---------

Touch pad

Tamanho:

Largura

Vostro 1310:

- 63 mm

Vostro 1510 e 1710:

- 73,7 mm

Altura

Vostro 1310:

- 37 mm

Vostro 1510 e 1710:

- 43,1 mm
-

Bateria

Tipo

Vostro 1310:

- bateria “inteligente” de 4 células de íons de lítio
- bateria “inteligente” de 6 células de íons de lítio ou bateria “inteligente” de 6 células de polímero de lítio
- bateria “inteligente” de íons de lítio de 9 células

Vostro 1510:

- bateria “inteligente” de 6 células de íons de lítio ou bateria “inteligente” de 6 células de polímero de lítio
- bateria “inteligente” de íons de lítio de 9 células

Vostro 1710:

- bateria “inteligente” de íons de lítio de 6 células
- “inteligente” de íons de lítio de 6 células

Bateria (continuação)

Dimensões:

Profundidade	4 células, 6 células e 8 células: <ul style="list-style-type: none">• 50,3 mm 9 células: <ul style="list-style-type: none">• 72 mm
Altura	Vostro 1310: <ul style="list-style-type: none">• 4 células e 6 células: 19,9 mm• 9 células: 20,7 mm Vostro 1510: <ul style="list-style-type: none">• 6 células: 19,9 mm• 9 células: 20,7 mm Vostro 1710 <ul style="list-style-type: none">• 6 células e 8 células: 20,2 mm
Largura	Vostro 1310 e Vostro 1510: <ul style="list-style-type: none">• 4 células e 6 células: 205 mm• 9 células: 221,9 mm Vostro 1710 <ul style="list-style-type: none">• 6 células e 8 células: 271 mm
Tensão	14,8 VCC (4 células) 11,1V (6 e 9 células)
Tempo de operação	O tempo de operação da bateria varia conforme as condições de operação e este valor pode ser reduzido significativamente sob certas condições de uso intenso de energia (consulte “Problemas de energia” na página 46).

Adaptador de CA

Tensão de entrada	90 a 264 VCA (65 W e 90 W)
Corrente de entrada (máxima)	1,5 A (65 W e 90 W)
Frequência de entrada	47 a 63 VCA (65 W e 90 W)
Corrente de saída (65 W)	4,34 A (máxima, em pulsos de 4 segundos) 3,34 A (continuamente)

Adaptador de CA (continuação)

Corrente de saída (90 W)	5,62 A (máxima, em pulsos de 4 segundos) 4,62 A (continuamente)
--------------------------	--

NOTA: No computador Vostro 1710 que tem uma configuração de vídeo discreto, você precisa usar o adaptador CA de 90 W, que é fornecido com o computador. O uso de um adaptador CA incorreto impedirá o desempenho máximo e produzirá uma advertência do BIOS.

Tensão nominal de saída	19,5 VCC (65 W e 90 W)
-------------------------	------------------------

Dimensões (65 W):

Altura	27,8 a 28,6 mm (65 W)
Largura	57,9 mm
Profundidade	137,2 mm

Dimensões (90 W):

Altura	33,8 a 34,6 mm (90 W)
Largura	60,9 mm
Profundidade	153,4 mm
Peso (com cabos)	0,46 kg

Faixa de temperatura:	0°C a 35°C (32°F a 95°F)
-----------------------	--------------------------

Características físicas

Altura	Vostro 1310: • 23,8 a 37,2 mm Vostro 1510: • 26,2 a 38 mm Vostro 1710: • 29 a 40,5 mm
Largura	Vostro 1310: • 317 mm Vostro 1510: • 357 mm Vostro 1710: • 393 mm

Características físicas (continuação)

Profundidade	Vostro 1310:
	• 243,2 mm
	Vostro 1510:
	• 258 mm
	Vostro 1710:
	• 286 mm
Peso	Vostro 1310:
	• mínimo de 2,1 kg com bateria de 4 células
	Vostro 1510:
	• mínimo de 2,8 kg com bateria de 6 células
	Vostro 1710:
	• mínimo de 3,41 kg com bateria de 6 células

Requisitos ambientais

Faixa de temperatura:

De operação 0°C a 35°C (32°F a 95°F)

De armazenamento -40° a 65°C

Umidade relativa (máxima):

De operação 10% a 90% (sem condensação)

De armazenamento 5% a 95% (sem condensação)

Vibração máxima (usando um espectro de vibração aleatória que simula o ambiente do usuário):

De operação 0,66 g RMS

De armazenamento 1,3 g (RMS)

Requisitos ambientais (continuação)

Choque máximo (medido com o disco rígido em status operacional e um pulso de meia senóide de 2 ms para operação). Medido também com o cabeçote do disco rígido na posição “pousado” e um pulso de meia senóide de 2 ms para armazenamento):

De operação	142 g
De armazenamento	163 G

Câmera (opcional)

Resolução estática	1,3 megapixel
--------------------	---------------

Solução de problemas

 **ADVERTÊNCIA:** Para proteger-se contra a possibilidade de choque elétrico, lesões provocadas pelo movimento das pás do ventilador ou contra outros ferimentos, nunca se esqueça de desconectar o computador da tomada elétrica antes de abrir a tampa.

 **ADVERTÊNCIA:** Antes de iniciar qualquer procedimento desta seção, siga as instruções de segurança fornecidas com o computador.

Ferramentas

Luzes de alimentação

A luz indicadora de alimentação localizada na parte frontal do computador acende e pisca ou permanece acesa para indicar diferentes estados:

- Se a luz de alimentação estiver apagada, o computador estará desligado ou não estará recebendo energia.
- Se a luz de alimentação estiver azul e sem piscar e o computador não funcionar, verifique se o monitor está conectado e ligado.
- Se a luz de alimentação estiver azul e piscando, o computador está no modo de espera. Pressione uma tecla, mova o mouse ou pressione o botão liga/desliga para retornar à operação normal. Se a luz de alimentação estiver na cor âmbar e piscando, isso significa que o computador está recebendo eletricidade, mas um dispositivo, por exemplo, um módulo de memória ou a placa gráfica, pode não estar funcionando ou foi instalado incorretamente.
- Se a luz de alimentação estiver âmbar e sem piscar, pode haver um problema de alimentação ou um dispositivo interno pode estar funcionando incorretamente.

Códigos de bipe

Seu computador poderá emitir uma série de bipes durante a inicialização se o monitor não puder mostrar erros ou problemas. Essa série de bipes, chamada de código de bipes, identifica um problema. Um código de bipes possível consiste em três bipes curtos que se repetem. Esse código de bipe informa que o computador encontrou uma possível falha da placa-mãe.

Se o computador emitir bipes durante a inicialização:

- 1 Anote o código de bipe.
- 2 Execute o Dell Diagnostics para identificar uma causa mais séria (consulte “Dell Diagnostics” na página 43).

Código (bipes curtos que se repetem)	Descrição	Solução proposta
1	Falha de checksum do BIOS. Possível falha da placa-mãe.	Entre em contato com a Dell.
2	Não foi detectado nenhum módulo de memória	<ol style="list-style-type: none">1 Se você tiver dois ou mais módulos de memória instalados, remova-os, reinstale um deles (consulte o <i>Manual de Serviço</i> em support.dell.com) e reinicie o computador. Se o computador iniciar normalmente, reinstale mais um módulo. Continue até identificar o módulo defeituoso ou até que todos os módulos reinstalados não apresentem mais erros.2 Se você tiver um módulo de memória em boas condições de funcionamento e do mesmo tipo, instale-o (consulte o <i>Manual de Serviço</i> em support.dell.com).3 Se o problema persistir, entre em contato com a Dell.
3	Possível falha da placa de sistema	Entre em contato com a Dell.
4	Falha de leitura/gravação da RAM	<ol style="list-style-type: none">1 Certifique-se de não existe nenhum requisito especial de instalação de módulo de memória ou de conector de memória (consulte o <i>Manual de Serviço</i> em support.dell.com).2 Verifique se os módulos de memória que você instalou são compatíveis com seu computador (consulte o <i>Manual de Serviço</i> em support.dell.com).3 Se o problema persistir, entre em contato com a Dell.

Código (bipes curtos que se repetem)	Descrição	Solução proposta
5	Falha do relógio de tempo real. Possível falha da bateria ou da placa-mãe.	1 Troque a bateria (consulte o <i>Manual de Serviço</i> em support.dell.com). 2 Se o problema persistir, entre em contato com a Dell.
6	Falha no teste do BIOS de vídeo	Entre em contato com a Dell.
7	Falha no teste de cache da CPU.	Entre em contato com a Dell.

Mensagens de erro



ADVERTÊNCIA: Antes de iniciar qualquer procedimento desta seção, siga as instruções de segurança fornecidas com o computador.

Se a mensagem não estiver na lista, consulte a documentação do sistema operacional ou do programa que estava sendo executado no momento em que a mensagem apareceu.

AUXILIARY DEVICE FAILURE (FALHA NO DISPOSITIVO AUXILIAR) — O touch pad ou o mouse externo pode estar com defeito. No caso de um mouse externo, verifique a conexão do cabo. Ative a opção **Pointing Device** (Dispositivo indicador) do programa de configuração do sistema. Consulte o *Manual de Serviço* em support.dell.com para obter mais informações. Se o problema continuar, entre em contato com a Dell (consulte “Como entrar em contato com a Dell” na página 71).

BAD COMMAND OR FILE NAME (COMANDO OU NOME DE ARQUIVO INCORRETO) — Certifique-se de ter digitado o comando corretamente, de ter colocado os espaços nos locais adequados e de ter usado o caminho correto.

CACHE DISABLED DUE TO FAILURE (CACHE DESATIVADO DEVIDO A FALHA) — Falha no cache principal interno do microprocessador. Entre em contato com a Dell (consulte “Como entrar em contato com a Dell” na página 71).

CD DRIVE CONTROLLER FAILURE (FALHA DO CONTROLADOR DA UNIDADE DE CD) — A unidade de CD não responde aos comandos do computador.

DATA ERROR (ERRO DE DADOS) — O disco rígido não consegue ler os dados.

DECREASING AVAILABLE MEMORY (A MEMÓRIA DISPONÍVEL ESTÁ DIMINUINDO) — Um ou mais módulos de memória podem estar com defeito ou encaixados de forma incorreta. Reinstale os módulos de memória e, se necessário, troque-os. Consulte o manual de serviço em support.dell.com para obter mais informações.

DISK C: FAILED INITIALIZATION (DISCO C: FALHA DE INICIALIZAÇÃO) — A unidade de disco rígido falhou na inicialização. Execute os testes de disco rígido do Dell Diagnostics (consulte “Dell Diagnostics” na página 43).

DRIVE NOT READY (A UNIDADE NÃO ESTÁ PRONTA) — Para que a operação possa continuar, um disco rígido precisa estar no compartimento. Instale um disco rígido no compartimento de disco rígido. Consulte o Manual de serviço em support.dell.com para obter mais informações.

ERROR READING PCMCIA CARD (ERRO AO LER PLACA PCMCIA) — O computador não consegue identificar a ExpressCard. Volte a inserir a placa ou experimente usar outra placa. Consulte o Manual de serviço em support.dell.com para obter mais informações.

EXTENDED MEMORY SIZE HAS CHANGED (O TAMANHO DA MEMÓRIA ESTENDIDA MUDOU) — A quantidade de memória registrada na NVRAM não corresponde à memória instalada no computador. Reinicie o computador. Se aparecer novamente uma mensagem de erro, entre em contato com a Dell (consulte “Como entrar em contato com a Dell” na página 71).

THE FILE BEING COPIED IS TOO LARGE FOR THE DESTINATION DRIVE (O ARQUIVO QUE ESTÁ SENDO COPIADO É GRANDE DE MAIS PARA A UNIDADE DE DESTINO) — O arquivo que você está tentando copiar é grande demais para o disco, ou o disco está cheio. Tente copiar o arquivo em outro disco ou use um disco de maior capacidade.

A FILENAME CANNOT CONTAIN ANY OF THE FOLLOWING CHARACTERS: \ / : * ? " < > | (O NOME DE UM ARQUIVO NÃO PODE CONTER NENHUM DOS SEGUINTE CARACTERES: \ / : * ? " < > |) — Não use esses caracteres em nomes de arquivos.

GATE A20 FAILURE (FALHA NA PORTA A20) — Um módulo de memória pode estar solto. Reinstale os módulos de memória e, se necessário, troque-os. Consulte o manual de serviço em support.dell.com para obter mais informações.

GENERAL FAILURE (FALHA GERAL) — O sistema operacional está impossibilitado de executar o comando. A mensagem é normalmente seguida de informações específicas; por exemplo, `Printer out of paper` (Impressora sem papel). Tome a medida adequada.

HARD-DISK DRIVE CONFIGURATION ERROR (ERRO DE CONFIGURAÇÃO DO DISCO RÍGIDO) — O computador não consegue identificar o tipo da unidade.

Desligue o computador, remova o disco rígido (consulte o *Manual de Serviço* em support.dell.com) e inicialize o computador através do CD. Em seguida, desligue o computador, reinstale a unidade de disco rígido e reinicie o computador. Execute os testes de disco rígido do Dell Diagnostics (consulte “Dell Diagnostics” na página 43).

HARD-DISK DRIVE CONTROLLER FAILURE 0 (FALHA 0 DO CONTROLADOR DO DISCO RÍGIDO) — O disco rígido não responde aos comandos do computador.

Desligue o computador, remova o disco rígido (consulte o *Manual de serviço* em support.dell.com) e inicialize o computador através do CD. Em seguida, desligue o computador, reinstale a unidade de disco rígido e reinicie o computador. Se o problema persistir, experimente usar outra unidade de disco. Execute os testes de disco rígido do Dell Diagnostics (consulte “Dell Diagnostics” na página 43).

HARD-DISK DRIVE FAILURE (FALHA DO DISCO RÍGIDO) — O disco rígido não responde aos comandos do computador. Desligue o computador, remova o disco rígido (consulte o manual de serviço em support.dell.com) e inicialize o computador através do CD. Em seguida, desligue o computador, reinstale a unidade de disco rígido e reinicie o computador. Se o problema persistir, experimente usar outra unidade de disco. Execute os testes de disco rígido do Dell Diagnostics (consulte “Dell Diagnostics” na página 43).

HARD-DISK DRIVE READ FAILURE (FALHA DE LEITURA DA UNIDADE DE DISCO RÍGIDO) — O disco rígido pode ter um defeito. Desligue o computador,

remova o disco rígido (consulte o manual de serviço em support.dell.com) e inicialize o computador através do CD. Em seguida, desligue o computador, reinstale a unidade de disco rígido e reinicie o computador. Se o problema persistir, experimente usar outra unidade de disco. Execute os testes de disco rígido do Dell Diagnostics (consulte “Dell Diagnostics” na página 43).

INSERT BOOTABLE MEDIA (INSIRA UMA MÍDIA INICIALIZÁVEL) — O sistema operacional está tentando inicializar de uma mídia não inicializável, como um disquete ou um CD. Insira uma mídia inicializável.

INVALID CONFIGURATION INFORMATION-PLEASE RUN SYSTEM SETUP PROGRAM (CONFIGURAÇÕES INVÁLIDAS - EXECUTE O PROGRAMA DE CONFIGURAÇÃO DO SISTEMA) — As informações de configuração do sistema não correspondem à configuração de hardware. É mais provável que esta mensagem ocorra após a instalação de um módulo de memória. Corrija as opções adequadas no programa de configuração do sistema. Consulte o Manual de serviço em support.dell.com se precisar de mais informações.

KEYBOARD CLOCK LINE FAILURE (FALHA NA LINHA DE CLOCK DO TECLADO) — No caso de teclados externos, verifique a conexão do cabo. Execute o teste de controlador de teclado do Dell Diagnostics (consulte “Dell Diagnostics” na página 43).

KEYBOARD CONTROLLER FAILURE (FALHA DO CONTROLADOR DE TECLADO) — No caso de teclados externos, verifique a conexão do cabo. Reinicie o computador e evite pressionar teclas do teclado ou usar o mouse durante a rotina de inicialização. Execute o teste de controlador de teclado do Dell Diagnostics (consulte “Dell Diagnostics” na página 43).

KEYBOARD DATA LINE FAILURE (FALHA NA LINHA DE DADOS DO TECLADO) — No caso de teclados externos, verifique a conexão do cabo. Execute o teste de controlador de teclado do Dell Diagnostics (consulte “Dell Diagnostics” na página 43).

KEYBOARD STUCK KEY FAILURE (FALHA DE TECLA TRAVADA DO TECLADO) — Para teclados externos, verifique a conexão do cabo. Reinicie o computador e evite pressionar teclas do teclado durante a rotina de inicialização. Execute o teste de tecla travada do Dell Diagnostics (consulte “Dell Diagnostics” na página 43).

LICENSED CONTENT IS NOT ACCESSIBLE IN MEDIA DIRECT (O CONTEÚDO LICENCIADO NÃO ESTÁ ACESSÍVEL NO MEDIA DIRECT) — O Dell™ MediaDirect™ não consegue verificar as restrições do DRM (Digital Rights Management) no arquivo; este arquivo não pode ser executado.

MEMORY ADDRESS LINE FAILURE AT ADDRESS, READ VALUE EXPECTING VALUE (FALHA DE LINHA DE ENDEREÇO DE MEMÓRIA; VALOR LIDO DIFERENTE DO VALOR ESPERADO) — O módulo de memória pode estar com defeito ou incorretamente instalado. Reinstale os módulos de memória e, se necessário, troque-os. Consulte o Manual de serviço em support.dell.com se precisar de mais informações.

MEMORY ALLOCATION ERROR (ERRO DE ALOCAÇÃO DE MEMÓRIA) — O software que você está tentando executar está entrando em conflito com o sistema operacional, com outro programa ou com um utilitário. Desligue o computador, aguarde 30 segundos e reinicie-o. Tente executar o programa novamente. Se a mensagem de erro continuar a aparecer, consulte a documentação do software.

MEMORY DATA LINE FAILURE AT ADDRESS, READ VALUE EXPECTING VALUE (FALHA NA LINHA DE DADOS DE MEMÓRIA NO ENDEREÇO; VALOR LIDO DIFERENTE DO VALOR ESPERADO) — O módulo de memória pode estar com defeito ou incorretamente instalado. Reinstale os módulos de memória e, se necessário, troque-os. Consulte o Manual de serviço em support.dell.com se precisar de mais informações.

MEMORY DOUBLE WORD LOGIC FAILURE AT ADDRESS, READ VALUE EXPECTING VALUE (FALHA DE LÓGICA DE PALAVRA DUPLICADA NA MEMÓRIA; VALOR LIDO DIFERENTE DO VALOR ESPERADO) — O módulo de memória pode estar com defeito ou incorretamente instalado. Reinstale os módulos de memória e, se necessário, troque-os. Consulte o Manual de serviço em support.dell.com se precisar de mais informações.

MEMORY ODD/EVEN LOGIC FAILURE AT ADDRESS, READ VALUE EXPECTING VALUE (FALHA DE LÓGICA ÍMPAR/PAR NA MEMÓRIA; VALOR LIDO DIFERENTE DO VALOR ESPERADO) — O módulo de memória pode estar com defeito ou incorretamente instalado. Reinstale os módulos de memória e, se necessário, troque-os. Consulte o Manual de serviço em support.dell.com se precisar de mais informações.

MEMORY WRITE/READ FAILURE AT ADDRESS, READ VALUE EXPECTING VALUE (FALHA DE GRAVAÇÃO/LEITURA DA MEMÓRIA NO ENDEREÇO; VALOR LIDO DIFERENTE DO VALOR ESPERADO) — O módulo de memória pode estar com defeito ou incorretamente instalado. Reinstale os módulos de memória e, se necessário, troque-os. Consulte o Manual de serviço em support.dell.com se precisar de mais informações.

NO BOOT DEVICE AVAILABLE (NENHUM DISPOSITIVO DE INICIALIZAÇÃO DISPONÍVEL) — O computador não consegue localizar a unidade de disco rígido. Se o disco rígido for o dispositivo de inicialização, certifique-se de que ele está instalado, encaixado corretamente e particionado como um dispositivo de inicialização.

NO BOOT SECTOR ON HARD DRIVE (SETOR DE INICIALIZAÇÃO NÃO ENCONTRADO NO DISCO RÍGIDO) — O sistema operacional pode estar corrompido. Entre em contato com a Dell (consulte “Como entrar em contato com a Dell” na página 71).

NO TIMER TICK INTERRUPT (INTERRUPÇÃO AUSENTE NO CIRCUITO TEMPORIZADOR) — Um chip na placa de sistema pode estar funcionando incorretamente. Execute os testes de configuração do sistema do Dell Diagnostics (consulte “Dell Diagnostics” na página 43).

NOT ENOUGH MEMORY OR RESOURCES. EXIT SOME PROGRAMS AND TRY AGAIN (MEMÓRIA OU RECURSOS INSUFICIENTES. SAIA DE ALGUNS PROGRAMAS E TENTE NOVAMENTE) — Há muitos programas abertos. Feche todas as janelas e abra o programa que você quer usar.

OPERATING SYSTEM NOT FOUND (SISTEMA OPERACIONAL NÃO ENCONTRADO) — Reinstale o disco rígido (consulte o Manual de Serviço em support.dell.com). Se o problema continuar, entre em contato com a Dell (consulte “Dell Diagnostics” na página 43).

OPTIONAL ROM BAD CHECKSUM (CHECKSUM INVÁLIDA DA ROM OPCIONAL) —

Falha da ROM opcional. Entre em contato com a Dell (consulte “Dell Diagnostics” na página 43).

A REQUIRED .DLL FILE WAS NOT FOUND (UM ARQUIVO .DLL NECESSÁRIO NÃO FOI ENCONTRADO) — Um arquivo essencial do programa que você está tentando abrir está ausente. Remova e reinstale o programa.

Windows XP:

- 1 Clique em **Iniciar**→ **Painel de controle**→ **Adicionar ou remover programas**→ **Programas e recursos**.
- 2 Selecione o programa que você quer remover.
- 3 Clique em **Desinstalar**.
- 4 Consulte a documentação do programa para obter instruções de instalação.

Windows Vista:

- 1 Clique no botão **Iniciar** do Windows Vista → **Painel de controle**→ **Programas**→ **Programas e recursos**.
- 2 Selecione o programa que você quer remover.
- 3 Clique em **Desinstalar**.
- 4 Consulte a documentação do programa para obter instruções de instalação.

SECTOR NOT FOUND (SETOR NÃO ENCONTRADO) — O sistema operacional não consegue localizar um setor na unidade de disco rígido. Você pode ter um setor com defeito ou uma FAT corrompida na unidade de disco rígido. Execute o utilitário de verificação de erros do Windows para examinar a estrutura de arquivos do disco rígido. Consulte a Ajuda e suporte do Windows para obter instruções (clique em **Iniciar**→ **Ajuda e suporte**). Se um grande número de setores estiver com defeito, faça um backup dos dados (se possível) e reformate o disco rígido.

SEEK ERROR (ERRO DE BUSCA) — O sistema operacional não consegue localizar uma trilha específica no disco rígido.

SHUTDOWN FAILURE (FALHA AO DESLIGAR) — Um chip na placa de sistema pode estar funcionando incorretamente. Execute os testes de configuração do sistema do Dell Diagnostics (consulte “Dell Diagnostics” na página 43).

TIME-OF-DAY CLOCK LOST POWER (A ENERGIA DO RELÓGIO FOI DESATIVADA) —

Os parâmetros de configuração do sistema estão corrompidos. Conecte o computador a uma tomada elétrica para carregar a bateria. Se o problema continuar, tente restaurar os dados mediante o seguinte procedimento: entre no programa de configuração do sistema e em seguida saia do programa imediatamente (consulte o manual de serviço em support.dell.com). Se a mensagem reaparecer, entre em contato com a Dell (consulte “Como entrar em contato com a Dell” na página 71).

TIME-OF-DAY CLOCK STOPPED (O RELÓGIO PAROU) — A bateria de reserva que suporta os parâmetros de configuração do sistema pode estar precisando ser carregada. Conecte o computador a uma tomada elétrica para carregar a bateria. Se o problema continuar, entre em contato com a Dell (consulte “Como entrar em contato com a Dell” na página 71).

TIME-OF-DAY NOT SET - PLEASE RUN THE SYSTEM SETUP PROGRAM (HORA NÃO DEFINIDA - EXECUTE O PROGRAMA DE CONFIGURAÇÃO DO SISTEMA) — A hora ou data armazenada no programa de configuração do sistema não coincide com a do relógio do sistema. Corrija as configurações das opções de **Data e Hora**. Consulte o manual de serviço em support.dell.com para obter mais informações.

TIMER CHIP COUNTER 2 FAILED (FALHA NO CONTADOR 2 DO CHIP DO TEMPORIZADOR) — Um chip na placa de sistema pode estar funcionando incorretamente. Execute os testes de configuração do sistema do Dell Diagnostics (consulte “Dell Diagnostics” na página 43).

UNEXPECTED INTERRUPT IN PROTECTED MODE (INTERRUPÇÃO INESPERADA NO MODO PROTEGIDO) — O controlador do teclado pode estar funcionando incorretamente ou um módulo de memória pode estar solto. Execute os testes de memória do sistema e o teste de controlador de teclado do Dell Diagnostics (consulte “Dell Diagnostics” na página 43).

X:\ NÃO ESTÁ ACESSÍVEL. THE DEVICE IS NOT READY (LETRA DA UNIDADE:\ NÃO ESTÁ ACESSÍVEL. O DISPOSITIVO NÃO ESTÁ PRONTO) — Insira um disco na unidade e tente novamente.

WARNING: BATTERY IS CRITICALLY LOW (ADVERTÊNCIA: A BATERIA ESTÁ QUASE DESCARREGADA) — A carga da bateria está se esgotando. Troque a bateria ou conecte o computador a uma tomada elétrica; caso contrário, ative o modo de hibernação ou desligue o computador.

Dell Diagnostics



ADVERTÊNCIA: Antes de iniciar qualquer procedimento desta seção, siga as instruções de segurança fornecidas com o computador.

Quando usar o Dell Diagnostics

Se o computador apresentar algum problema, execute as verificações descritas em “Problemas de travamento e de software” (consulte “Problemas de travamento e de software” na página 48) e depois execute o Dell Diagnostics antes de entrar em contato com a Dell para obter assistência técnica.

É recomendável que você imprima estes procedimentos antes de começar.



AVISO: O Dell Diagnostics funciona apenas em computadores Dell.



NOTA: O CD *Drivers and Utilities* (Drivers e utilitários) é opcional e pode não ser fornecido com todos os computadores.

Consulte o *Manual de Serviço* em support.dell.com para rever as informações de configuração do computador e verifique se o dispositivo que você quer testar é exibido no programa de configuração do sistema e se está ativo.

Inicie o Dell Diagnostics a partir do disco rígido ou da mídia *Drivers and Utilities* (Drivers e utilitários).

Como iniciar o Dell Diagnostics a partir do disco rígido



NOTA: Se o computador não mostrar imagens na tela, consulte “Como entrar em contato com a Dell” na página 71.

- 1 Certifique-se de que o computador esteja conectado a uma tomada energizada.
- 2 Ligue (ou reinicie) o computador.
- 3 Quando o logotipo DELL™ aparecer, pressione <F12> imediatamente. Selecione **Diagnostics** (Diagnóstico) no menu de inicialização e pressione <Enter>.





NOTA: Se você esperar demais e o logotipo do sistema operacional aparecer, continue aguardando até ver a área de trabalho do Microsoft® Windows®. Então, desligue o computador e tente novamente.



NOTA: Se aparecer uma mensagem informando que a partição do utilitário de diagnósticos não foi localizada, execute o Dell Diagnostics a partir da mídia *Drivers and Utilities* (Drivers e utilitários).

- 4 Pressione qualquer tecla para iniciar o Dell Diagnostics da partição do utilitário de diagnóstico no disco rígido e siga as instruções da tela.

Como iniciar o Dell Diagnostics a partir da mídia *Drivers and Utilities*

- 1 Insira a mídia *Drivers and Utilities*.
- 2 Desligue o computador e reinicie-o.
- 3 Quando o logotipo da DELL aparecer, pressione <F12> imediatamente.
 -  **NOTA:** Se você esperar demais e o logotipo do sistema operacional aparecer, aguarde que a área de trabalho do Microsoft® Windows® seja mostrada. Então, desligue o computador e tente novamente.
 -  **NOTA:** O procedimento a seguir altera a seqüência de inicialização uma única vez. Na próxima inicialização, o computador inicializará de acordo com os dispositivos especificados no programa de configuração do sistema.
- 4 Quando a lista de dispositivos de inicialização aparecer, realce CD/DVD/CD-RW e pressione <Enter>.
- 5 Selecione a opção **Boot from CD-ROM** (Inicializar a partir do CD-ROM) no menu e pressione <Enter>.
- 6 Digite 1 para abrir o menu do CD e pressione <Enter> para continuar.
- 7 Selecione **Run the 32 Bit Dell Diagnostics** (Executar o Dell Diagnostics de 32 bits) na lista numerada. Se houver múltiplas versões na lista, selecione a versão adequada para a sua plataforma
- 8 Quando o **menu principal** do Dell Diagnostics aparecer, selecione o teste que você quer executar e siga as instruções da tela.

Como diagnosticar e solucionar problemas

- Siga estas dicas quando for diagnosticar problemas no computador:
- Se você adicionou ou removeu uma peça antes de o problema ocorrer, verifique o procedimento de instalação e veja se a peça está instalada corretamente (consulte o *Manual de serviço* em support.dell.com).
- Se um dispositivo periférico não funcionar, verifique se ele está conectado corretamente.
- Se aparecer alguma mensagem na tela, anote-a exatamente como ela é mostrada. Essa mensagem pode ajudar a equipe de suporte a diagnosticar e corrigir o(s) problema(s).
- Se aparecer alguma mensagem de erro em um programa, consulte a documentação deste programa.



NOTA: Os procedimentos deste documento foram escritos para o modo de exibição padrão do Windows e, portanto, podem não se aplicar caso o computador Dell esteja configurado para o modo de exibição clássico do Windows.

Problemas de energia



ADVERTÊNCIA: Antes de iniciar qualquer procedimento desta seção, siga as informações de segurança fornecidas com o computador.

SE A LUZ DE ALIMENTAÇÃO ESTIVER APAGADA — O computador está desligado ou não está recebendo energia.

- Reconecte o cabo de alimentação ao conector de alimentação na parte traseira do computador e à tomada elétrica.
- Remova as régua de energia, os cabos de extensão e outros dispositivos de proteção contra oscilações e falhas de energia para verificar se o computador liga corretamente.
- Certifique-se de que as régua de energia em uso estão conectadas a uma tomada elétrica e ligadas.
- Certifique-se de que a tomada elétrica está funcionando, testando-a com outro dispositivo, por exemplo, um abajur.
- Verifique se o cabo de alimentação principal e o cabo do painel frontal estão firmemente conectados à placa de sistema (consulte o *Manual de Serviço* em support.dell.com).

SE A LUZ DE ALIMENTAÇÃO ESTIVER AZUL E O COMPUTADOR NÃO ESTIVER RESPONDENDO —

- Verifique se o monitor está conectado e ligado.
- Se o monitor estiver conectado e ligado, consulte “Códigos de bipe” na página 35.

SE A LUZ DE ALIMENTAÇÃO ESTIVER AZUL E PISCANDO — O computador está no modo de espera. Pressione uma tecla, mova o mouse ou pressione o botão liga/desliga para retornar à operação normal.

SE A LUZ DE ALIMENTAÇÃO ESTIVER ÂMBAR E PISCANDO — O computador está recebendo energia elétrica, mas um dispositivo pode não estar funcionando bem ou estar incorretamente instalado.

- Remova e reinstale todos os módulos de memória (consulte o *Manual de Serviço* em support.dell.com).
- Remova e reinstale todas as placas de expansão, inclusive as placas gráficas (consulte o *Manual de Serviço* em support.dell.com).

SE A LUZ DE ALIMENTAÇÃO ESTIVER ÂMBAR E SEM PISCAR — Pode haver um problema de energia, um dispositivo pode não estar funcionando bem ou ele pode estar incorretamente instalado.

- Verifique se o cabo de alimentação do processador está conectado firmemente ao conector de alimentação da placa de sistema (consulte o *Manual de Serviço* em support.dell.com).
- Verifique se o cabo de alimentação principal e o cabo do painel frontal estão firmemente conectados à placa de sistema (consulte o *Manual de Serviço* em support.dell.com).

ELIMINE INTERFERÊNCIAS — Algumas causas possíveis de interferência são:

- Cabos de extensão de alimentação, de teclado e de mouse
- Muitos dispositivos conectados à mesma régua de energia
- Várias régua de energia conectadas à mesma tomada elétrica.

Problemas de memória

 **ADVERTÊNCIA:** Antes de iniciar qualquer procedimento desta seção, siga as informações de segurança fornecidas com o computador.

SE VOCÊ RECEBER UMA MENSAGEM SOBRE MEMÓRIA INSUFICIENTE —

- Salve e feche os arquivos e saia dos programas que estiverem abertos, mas que não estiverem sendo usados, para ver se isso resolve o problema.
- Verifique os requisitos mínimos de memória na documentação do software. Se necessário, instale memória adicional (consulte o *Manual de serviço* em support.dell.com).
- Reinstale os módulos de memória (consulte o *Manual de serviço* em support.dell.com) para garantir que o computador esteja se comunicando corretamente com a memória.
- Execute o Dell Diagnostics (consulte “Dell Diagnostics” na página 43).

SE O COMPUTADOR APRESENTAR OUTROS PROBLEMAS DE MEMÓRIA —

- Reinstale os módulos de memória (consulte o *Manual de Serviço* em support.dell.com) para garantir que o computador esteja se comunicando corretamente com a memória.
- Siga as diretrizes de instalação da memória (consulte o *Manual de serviço* em support.dell.com).
- Certifique-se de que a memória em uso é compatível com o computador. Para obter mais informações sobre o tipo de memória suportado pelo computador, consulte “Memória” na página 24.
- Execute o Dell Diagnostics (consulte “Dell Diagnostics” na página 43).

Problemas de travamento e de software



ADVERTÊNCIA: Antes de iniciar qualquer procedimento desta seção, siga as informações de segurança fornecidas com o computador.

O computador não inicia

VERIFIQUE SE O CABO DE ALIMENTAÇÃO ESTÁ FIRMEMENTE CONECTADO AO COMPUTADOR E À TOMADA ELÉTRICA.

O computador pára de responder



AVISO: Você pode perder dados se não conseguir executar o procedimento de desligar o sistema operacional.

DESLIGUE O COMPUTADOR — Se você não conseguir obter resposta do computador quando pressionar uma tecla ou mover o mouse, pressione e mantenha pressionado o botão liga/desliga durante pelo menos, 8 a 10 segundos (até desligar o computador) e, em seguida, reinicie-o.

Um programa pára de responder

FECHE O PROGRAMA —

- 1 Pressione <Ctrl><Shift><Esc> simultaneamente para acessar o gerenciador de tarefas.
- 2 Clique na guia **Aplicativos**.
- 3 Selecione o programa que não está mais respondendo.
- 4 Clique em **Finalizar tarefa**.

Um programa trava repetidamente



NOTA: A maioria dos softwares fornece instruções sobre instalação, as quais estão contidas na documentação ou em um disquete, CD ou DVD

CONSULTE A DOCUMENTAÇÃO DO SOFTWARE — Se necessário, desinstale e reinstale o programa.

Um programa foi criado para uma versão anterior do sistema operacional Microsoft® Windows®

EXECUTE O ASSISTENTE DE COMPATIBILIDADE DE PROGRAMAS —

Windows XP:

O assistente de compatibilidade de programas configura o programa para funcionar em ambientes similares a ambientes não Windows XP.

- 1 Clique em **Iniciar** → **Todos os programas** → **Acessórios** → **Assistente de compatibilidade de programa** → **Avançar**.
- 2 Siga as instruções mostradas na tela.

Windows Vista:

O assistente de compatibilidade de programas configura o programa para funcionar em ambientes similares a ambientes não-Windows Vista.

- 1 Clique em **Iniciar**  → **Painel de controle** → **Programas** → **Use an older program with this version of Windows**. (Usar um programa mais antigo com esta versão do Windows).
- 2 Na tela de boas-vindas, clique em **Avançar**.
- 3 Siga as instruções mostradas na tela.

Exibição de uma tela inteiramente azul

DESLIGUE O COMPUTADOR — Se você não conseguir obter resposta do computador quando pressionar uma tecla ou mover o mouse, pressione e mantenha pressionado o botão liga/desliga durante pelo menos, 8 a 10 segundos (até desligar o computador) e, em seguida, reinicie-o.

Outros problemas de software

CONSULTE A DOCUMENTAÇÃO DO SOFTWARE OU ENTRE EM CONTATO COM O FABRICANTE DO PRODUTO PARA OBTER INFORMAÇÕES SOBRE A SOLUÇÃO DE PROBLEMAS —

- Verifique se o programa é compatível com o sistema operacional instalado no computador.
- Certifique-se de que o computador atenda aos requisitos mínimos de hardware para executar o software. Consulte a documentação do software para obter informações.
- Certifique-se de que o programa esteja instalado e configurado de forma correta.
- Verifique se os drivers de dispositivo não estão em conflito com o programa.
- Se necessário, desinstale e reinstale o programa.

FAÇA UMA CÓPIA DE BACKUP DOS ARQUIVOS IMEDIATAMENTE

- Utilize um programa antivírus para examinar o disco rígido, os disquetes, os CDs ou DVDs.
- Salve e feche arquivos e programas abertos e desligue o computador através do menu Iniciar

Serviço Dell™ Technical Update

O serviço Dell Technical Update (Serviço de atualização técnica) fornece notificação proativa através de e-mail sobre as atualizações de software e hardware do computador. Este serviço é gratuito. O conteúdo, o formato e a frequência de recebimento das notificações podem ser personalizados.

Para se inscrever no serviço Dell Technical Update, vá para support.dell.com/technicalupdate (em inglês).

Utilitário Dell Support

O utilitário Dell Support (suporte da Dell) está instalado no computador e disponível através do ícone Dell Support,  na barra de tarefas ou a partir do botão **Iniciar**. Use esse utilitário de suporte para obter informações de auto-suporte, atualizações de software e varreduras para verificar a saúde do ambiente computacional.

Como acessar o utilitário de suporte da Dell

Acesse o utilitário de suporte da Dell através do ícone  na barra de tarefas ou a partir do menu **Iniciar**.

Se o ícone do utilitário Dell Support não aparecer na barra de tarefas:

- 1 Clique em **Iniciar** → **Todos os programas** → **Dell Support** → **Dell Support Settings** (Configurações do Dell Support).
- 2 Verifique se a opção **Show icon on the taskbar** (Mostrar ícone na barra de tarefas) está marcada.



NOTA: Se o utilitário de suporte da Dell não estiver disponível através do menu **Iniciar**, vá para o site support.dell.com e faça download do software.

O utilitário de suporte da Dell é personalizado para o seu ambiente computacional.

O ícone  da barra de tarefas funciona de modo diferente quando você clica nele uma vez, duas vezes ou com o botão direito do mouse.

Clique no ícone do utilitário Dell Support

Clique uma vez ou clique com o botão direito no ícone  para executar as seguintes tarefas:

- Verificar o ambiente computacional.
- Ver as configurações do utilitário Dell Support.
- Acessar o arquivo de ajuda do utilitário Dell Support.
- Mostrar as perguntas mais freqüentes.
- Aprender mais sobre o utilitário Dell Support.
- Desativar o utilitário Dell Support.

Dois cliques no ícone Dell Support.

Clique duas vezes no ícone  para verificar manualmente o seu ambiente computacional, mostrar as perguntas mais freqüentes, acessar o arquivo de ajuda do utilitário Dell Support e ver as configurações deste utilitário.

Para obter mais informações sobre o utilitário de suporte da Dell, clique no ponto de interrogação (?) na parte superior da tela **Dell™ Support** (suporte da Dell).

Como reinstalar software

Drivers

Como identificar drivers

Se algum dispositivo apresentar problemas, determine se o driver é a origem do problema e, se necessário, atualize-o.

Windows XP:

- 1 Clique em **Iniciar**→ **Painel de controle**.
- 2 Em **Escolha uma categoria**, clique em **Desempenho e manutenção** e depois clique em **Sistema**.
- 3 Na janela **Propriedades do sistema**, clique na guia **Hardware** e depois clique em **Gerenciador de dispositivos**.

Windows Vista:

- 1 Clique no botão **Iniciar™** do Windows Vista , e clique com o botão direito em **Computador**.
- 2 Clique em **Propriedades**→ **Gerenciador de dispositivos**.



NOTA: A janela **Controle de conta de usuário** pode ser mostrada. Se você for um administrador do computador, clique em **Continuar**; se não for, entre em contato com o administrador para continuar.

Role para baixo na lista para ver se algum dispositivo tem um ponto de exclamação (um círculo amarelo com um [!]) no ícone do dispositivo.

Se aparecer um ponto de exclamação ao lado do nome do dispositivo, talvez seja necessário reinstalar o driver ou instalar um novo driver (consulte “Como reinstalar drivers e utilitários” na página 53).

Como reinstalar drivers e utilitários



AVISO: O site de suporte Dell support.dell.com (em inglês) e a mídia *Drivers and Utilities* (Drivers e utilitários) fornecem drivers aprovados para computadores Dell™. Se você instalar drivers obtidos de outras fontes, o computador pode não funcionar corretamente.

Como voltar para uma versão anterior de driver de dispositivo

Windows XP:

- 1 Clique em **Iniciar**→ **Meu computador**→ **Propriedades**→ **Hardware**→ **Gerenciador de dispositivos**.
- 2 Clique com o botão direito no dispositivo para o qual o novo driver foi instalado e clique em **Propriedades**.
- 3 Clique na guia **Drivers**→ **Reverter driver**.

Windows Vista:

- 1 Clique no botão **Iniciar** do Windows Vista , e clique com o botão direito em **Computador**.
- 2 Clique em **Propriedades**→ **Gerenciador de dispositivos**.



NOTA: A janela **Controle de conta de usuário** pode ser mostrada. Se você for um administrador do computador, clique em **Continuar**; caso contrário, contate o administrador para entrar no Gerenciador de dispositivos.

- 3 Clique com o botão direito no dispositivo para o qual o novo driver foi instalado e clique em **Propriedades**.
- 4 Clique na guia **Drivers** → **Reverter driver**.

Se o recurso **Reverter driver de dispositivo** não resolver o problema, use o recurso **Restauração do sistema** (consulte “Como restaurar o sistema operacional” na página 56) para retornar o computador ao estado operacional em que se encontrava antes da instalação do novo driver.

Como utilizar a mídia **Drivers and Utilities (Drivers e utilitários)**

Se o uso do recurso de reversão de driver de dispositivo ou de restauração do sistema (consulte “Como restaurar o sistema operacional” na página 56) não resolver o problema, reinstale o driver usando a mídia *Drivers and Utilities* (Drivers e utilitários).

- 1 Com a área de trabalho do Windows mostrada, insira a mídia *Drivers and Utilities*.

Se esta for a primeira vez que você usa a mídia *Drivers and Utilities* (Drivers e utilitários), vá para etapa 2. Se não, vá para a etapa 5.

- 2 Quando o programa de instalação da mídia *Drivers and Utilities* iniciar, siga as instruções mostradas na tela.



NOTA: Na maioria dos casos, a execução do programa *Drivers and Utilities* começa automaticamente. Se ele não iniciar, abra o Windows Explorer, clique no diretório da unidade de CD para ver o conteúdo do CD e, a seguir, clique duas vezes no arquivo **autorcd.exe**.

- 3 Quando a janela **Assistente do InstallShield concluído** aparecer, remova a mídia *Drivers and Utilities* e clique em **Concluir** para reiniciar o computador.
- 4 Quando a área de trabalho do Windows aparecer, reinsira a mídia *Drivers and Utilities*.
- 5 Na tela de **boas-vindas ao proprietário do sistema Dell**, clique em **Avançar**.



NOTA: O programa *Drivers and Utilities* (Drivers e utilitários) mostra somente drivers do hardware que veio instalado no computador. Caso tenha instalado algum hardware adicional, os drivers do novo hardware podem não ser mostrados. Se esses drivers não forem mostrados saia do programa *Drivers and Utilities* (Drivers e utilitários). Para obter informações sobre drivers, consulte a documentação fornecida com o dispositivo.

Será mostrada uma mensagem informando que a mídia está detectando hardware no seu computador.

Os drivers usados pelo computador são mostrados automaticamente na janela **My Drivers—The ResourceCD has identified these components in your system** (Meus drivers — o ResourceCD identificou estes componentes no seu sistema).

- 6 Clique no driver que deseja reinstalar e siga as instruções mostradas na tela.

Caso um driver específico não esteja na lista, então esse driver não é exigido pelo sistema operacional.

Como reinstalar drivers manualmente

Após fazer a extração dos arquivos do driver no disco rígido, conforme descrito na seção anterior:

- 1 Clique no botão **Iniciar** do Windows Vista , e clique com o botão direito em **Computador**.
- 2 Clique em **Propriedades** → **Gerenciador de dispositivos**.



NOTA: A janela **Controle de conta de usuário** pode ser mostrada. Se você for um administrador do computador, clique em **Continuar**; caso contrário, contate o administrador para entrar no Gerenciador de dispositivos.

- 3 Clique duas vezes no tipo de dispositivo para o qual o driver está sendo instalado (por exemplo, **Áudio** ou **Vídeo**).

- 4 Clique duas vezes no nome do dispositivo para o qual você está instalando o driver.
- 5 Clique na guia **Driver**→ **Atualizar Driver**→ **Procurar software de driver no computador**.
- 6 Clique em **Procurar** e vá até o local no qual você copiou anteriormente os arquivos do driver.
- 7 Quando o nome do driver adequado aparecer, clique neste nome→ **OK**→ **Avançar**.
- 8 Clique em **Concluir** e reinicie o computador.

Como restaurar o sistema operacional

Você pode restaurar um estado anterior do sistema operacional das seguintes formas:

- O recurso Restauração do sistema do Microsoft Windows retorna o computador a um estado operacional anterior sem afetar os arquivos de dados. Use esse recurso como a primeira solução para restaurar o sistema operacional e preservar os arquivos de dados.
- O Dell PC Restore da Symantec (disponível no Windows XP) e o Dell Factory Image Restore (disponível no Windows Vista) restabelecem ao disco rígido o sistema operacional que ele tinha quando o computador foi adquirido. Ambos apagam permanentemente todos os dados do disco rígido e removem todos os programas instalados depois que você recebeu o computador. Use o Dell PC Restore ou o Dell Factory Image Restore apenas se o recurso Restauração do sistema não tiver resolvido o problema do sistema operacional.
- Se o disco do *sistema operacional* tiver sido fornecido com o computador, use-o para restaurar o sistema operacional. Porém, o uso do disco do *sistema operacional* também apaga todos os dados do disco rígido. Use o disco *somente* se o recurso Restauração do sistema não solucionar o problema do sistema operacional

Como usar o recurso Restauração do sistema do Microsoft Windows

Os sistemas operacionais Windows fornecem a opção Restauração do sistema que permite retornar o computador a um estado operacional anterior (sem afetar os arquivos de dados), se as alterações feitas ao hardware, software ou a outras configurações do sistema tiverem deixado o computador em um estado operacional indesejável. Quaisquer alterações que o recurso Restauração do sistema fizer ao computador são completamente reversíveis.

 **AVISO:** Faça backups regulares dos arquivos de dados. O utilitário Restauração do sistema não monitora nem recupera arquivos de dados.

 **NOTA:** Os procedimentos presentes neste documento foram escritos para o modo de exibição padrão do Windows, portanto, podem não funcionar se você configurar o seu computador Dell™ para o modo de exibição clássico do Windows.

 **NOTA:** Configure o computador Dell™ para o modo de exibição clássico do Windows.



Como iniciar a restauração do sistema

Windows XP:

 **AVISO:** Antes de restaurar o computador a um estado operacional anterior, salve e feche todos os arquivos e programas que estejam abertos. Não altere, não abra e nem apague nenhum arquivo ou programa enquanto a restauração do sistema não for concluída.

- 1 Clique em **Iniciar** → **Todos os programas** → **Acessórios** → **Ferramentas do sistema** → **Restauração do sistema**.
- 2 Clique em **Restore my computer to an earlier time** (Restaurar meu computador a um horário anterior) ou **Create a restore point** (Criar um ponto de restauração).
- 3 Clique em **Avançar** e siga os prompts mostrados na tela.

Windows Vista:

- 1 Clique em **Iniciar** .
- 2 Na caixa Iniciar pesquisa, digite **System Restore** (Restauração do sistema) e pressione <Enter>.
 **NOTA:** A janela **Controle de conta de usuário** pode ser mostrada. Se você for um administrador do computador, clique em **Continuar**; caso contrário, entre em contato com o administrador para continuar com a ação desejada.
- 3 Clique em **Avançar** e siga os prompts mostrados na tela.

Se o recurso Restauração do sistema não resolver o problema, você pode desfazer a última restauração.

Como desfazer a última restauração do sistema

-  **AVISO:** Antes de desfazer a última restauração do sistema, salve e feche todos os arquivos abertos e feche os programas que também estiverem abertos. Não altere, não abra e nem apague nenhum arquivo ou programa enquanto a restauração do sistema não for concluída.

Windows XP:

- 1 Clique em **Iniciar**→ **Todos os programas**→ **Acessórios**→ **Ferramentas do sistema**→ **Restauração do sistema**.
- 2 Clique em **Desfazer a última restauração** e clique em **Avançar**.

Windows Vista:

- 1 Clique em **Iniciar** .
- 2 Na caixa **Iniciar pesquisa**, digite **System Restore** (**Restauração do sistema**) e pressione <Enter>.
- 3 Clique em **Desfazer a última restauração** e clique em **Avançar**.

Como ativar o recurso Restauração do sistema

-  **NOTA:** O Windows Vista não desativa o recurso Restauração do sistema, mesmo que o espaço em disco disponível seja baixo. Portanto, as etapas a seguir aplicam-se apenas ao Windows XP.

Se você reinstalar o Windows XP com menos de 200 MB de espaço livre em disco, o recurso de restauração do sistema será desativado automaticamente.

Para confirmar se este recurso está ativado:

- 1 Clique em **Iniciar**→ **Painel de Controle**→ **Desempenho e manutenção**→ **Sistema**.
- 2 Clique na guia **Restauração do sistema** e certifique-se de que a opção **Desativar restauração do sistema** esteja desmarcada.

Como usar o Dell™ PC Restore e o Dell Factory Image Restore

-  **AVISO:** O Dell PC Restore ou o Dell Factory Image Restore apaga permanentemente todos os dados do disco rígido e remove todos os programas ou drivers instalados depois que o computador foi recebido. Se possível, faça um backup dos dados antes de usar estas opções. Use o Dell PC Restore ou o Dell Factory Image Restore somente se o recurso Restauração do sistema não solucionar o problema do sistema operacional.

-  **NOTA:** O Dell PC Restore da Symantec e o Dell Factory Image Restore podem não estar disponíveis em determinados países ou em certos computadores.

Use o Dell PC Restore (Windows XP) ou o Dell Factory Image Restore (Windows Vista) apenas como o último recurso para restaurar o seu sistema operacional. Essas opções restauram o disco rígido ao estado operacional em que estava quando o computador foi adquirido. Quaisquer programas ou arquivos adicionados depois que você recebeu o computador – inclusive arquivos de dados – são permanentemente apagados do disco rígido. Os arquivos de dados incluem documentos, planilhas, mensagens de e-mail, fotos digitais, arquivos de música e outros. Se possível, faça o backup de todos os dados antes de usar o PC Restore ou o Factory Image Restore.

Windows XP: Dell PC Restore

Como usar o PC Restore:

- 1 Ligue o computador.

Durante o processo de inicialização, aparecerá uma barra azul com o endereço www.dell.com na parte superior da tela.

- 2 Assim que essa barra azul aparecer, pressione imediatamente as teclas <Ctrl><F11>.

Se você não pressionar <Ctrl><F11> a tempo, deixe que a inicialização termine e reinicialize o computador.



AVISO: Se você não quiser que o PC Restore continue, clique em **Reboot** (Reinicializar).

- 3 Clique em **Restore** (Restaurar) e em **Confirm** (Confirmar).

O processo de restauração leva de 6 a 10 minutos para ser concluído.

- 4 Quando solicitado, clique em **Concluir** para reinicializar o computador.



NOTA: Não desligue manualmente o computador. Clique em **Concluir** e deixe sistema reinicializar completamente.

- 5 Quando solicitado, clique em **Sim**.

O computador será reinicializado. Como o computador será restaurado ao estado operacional original, as telas mostradas, como o contrato de licença do usuário final, serão as mesmas apresentadas durante a primeira vez que o computador foi ligado.

- 6 Clique em **Avançar**.

A tela **Restauração do sistema** será mostrada e o computador será reiniciado.

- 7 Após a reinicialização do computador, clique em **OK**.

Como remover o PC Restore:

-  **AVISO:** A remoção do Dell PC Restore do disco rígido exclui permanentemente o utilitário PC Restore do computador. Após remover o Dell PC Restore, você não conseguirá usá-lo para restaurar o sistema operacional do computador.

O Dell PC Restore permite a você restaurar o disco rígido ao estado operacional em que ele se encontrava quando você adquiriu o computador. É recomendável *não* remover o PC Restore do computador, mesmo que seja para liberar mais espaço no disco rígido. Se remover o PC Restore do disco rígido, você não conseguirá desfazer esta ação e conseqüentemente nunca mais conseguirá usá-lo para retornar o sistema operacional do computador ao seu estado original.

- 1 Faça o login como administrador local.
- 2 No Microsoft Windows Explorer, vá para `c:\dell\utilities\DSR`.
- 3 Clique duas vezes no nome de arquivo `DSRIRRemv2.exe`.



NOTA: Se você não fizer o login como administrador local, o sistema mostrará uma mensagem dizendo que você precisa fazer o login como administrador. Clique em **Encerrar** e depois faça o login como um administrador local.



NOTA: Se a partição do PC Restore não existir no disco rígido, será mostrada uma mensagem dizendo que ela não foi encontrada. Clique em **Encerrar**; não existe nenhuma partição a ser apagada.

- 4 Clique em **OK** para remover a partição do PC Restore no disco rígido.
- 5 Clique em **Sim** quando aparecer a mensagem de confirmação.

A partição do PC Restore será apagada e o espaço em disco recentemente liberado será adicionado à alocação de espaço livre no disco rígido.

- 6 Clique com o botão direito em **Disco local (C)** no Windows Explorer, clique em **Propriedades** e verifique se o espaço adicional foi liberado no disco, conforme indicado pelo aumento do valor mostrado em **Espaço livre**.
- 7 Clique em **Finish** (Concluir) para fechar a janela **PC Restore Removal** (Remoção do PC Restore) e reinicie o computador.

Windows Vista: Dell Factory Image Restore

- 1 Ligue o computador. Quando aparecer o logotipo da Dell, pressione <F8> várias vezes para acessar a janela de opções de inicialização avançadas do Vista.
- 2 Selecione **Repair Your Computer** (Reparar o seu computador).
A janela Opções de recuperação do sistema será mostrada.
- 3 Selecione um layout de teclado e clique em **Avançar**.
- 4 Para acessar as opções de restauração, faça login como um usuário local. Para acessar o prompt de comando, digite **administrator** (administrador) no campo Nome de usuário e clique em **OK**.
- 5 Clique em **Dell Factory Image Restore**.



NOTA: Dependendo da sua configuração, você pode selecionar **Dell Factory Tools** (Ferramentas do Dell Factory) e depois **Dell Factory Image Restore**.

A tela de boas-vindas do Dell Factory Image Restore será mostrada.

- 6 Clique em **Next** (Avançar).

A tela Confirm Data Deletion (Confirmar a exclusão de dados) será mostrada.



AVISO: Se você não quiser continuar a usar o Factory Image Restore, clique em **Cancelar**.

- 7 Marque a caixa de seleção para confirmar que você quer continuar a reformatar o disco rígido e restaurar o software do sistema à condição de fábrica e depois clique em **Next** (Avançar).

O processo de restauração será iniciado e ele pode demorar cinco minutos ou mais para ser concluído. Será mostrada uma mensagem informando que o sistema operacional e os aplicativos instalados em fábrica foram restaurados à condição de fábrica.

- 8 Clique em **Concluir** para reiniciar.

Como usar a mídia do sistema operacional

Antes de começar

Se você estiver pensando em fazer a reinstalação do sistema operacional Windows para corrigir um problema de um driver instalado recentemente, tente primeiro usar o recurso Reverter driver de dispositivo do Windows. Consulte “Como voltar para uma versão anterior de driver de dispositivo” na página 54. Se o recurso Reverter driver de dispositivo não resolver o problema, use o recurso Restauração do sistema para retornar o sistema operacional ao estado em que ele se encontrava antes da instalação do novo driver.

-  **AVISO:** Antes de iniciar a instalação, faça cópias de backup de todos os dados da unidade de disco rígido principal. Em configurações convencionais de disco rígido, o disco rígido principal é o primeiro a ser detectado pelo computador.

Para reinstalar o Windows, é necessária a mídia do *sistema operacional* Dell™ e a mídia *Drivers and Utilities* (Drivers e utilitários) da Dell.

-  **NOTA:** A mídia *Drivers and Utilities* (Drivers e utilitários) da Dell contém drivers que foram instalados durante a montagem do computador. Use essa mídia (*Drivers and Utilities*) para carregar todos os drivers necessários. Dependendo da região na qual você tiver adquirido o computador e do fato de você ter ou não solicitado a mídia Dell *Drivers and Utilities* e a mídia do *sistema operacional*, pode ser que elas não sejam fornecidas com o seu computador.

Como reinstalar o Windows

O processo de reinstalação pode demorar de 1 a 2 horas para ser concluído. Após a reinstalação do sistema operacional, você precisa também reinstalar os drivers de dispositivos, o programa de proteção contra vírus e outros softwares.

- 1 Salve e saia dos arquivos abertos, bem como dos programas que também estiverem abertos.
- 2 Insira o disco do *sistema operacional*.
- 3 Se aparecer a mensagem *Instalar Windows*, clique em *Sair*.
- 4 Reinicie o computador.

Quando o logotipo da DELL aparecer, pressione <F12> imediatamente.

-  **NOTA:** Se você esperar demais e o logotipo do sistema operacional aparecer, aguarde que a área de trabalho do Microsoft® Windows® seja mostrada. Então, desligue o computador e tente novamente.

-  **NOTA:** O procedimento a seguir altera a seqüência de inicialização para ser executada uma única vez. Na próxima inicialização, o computador inicializará de acordo com os dispositivos especificados no programa de configuração do sistema.

- 5 Quando a lista de dispositivos de inicialização aparecer, realce **CD/DVD/CD-RW Drive** (Unidade de CD/DVD/CD-RW) e pressione <Enter>.
- 6 Pressione qualquer tecla para **fazer a inicialização a partir do CD-ROM** e siga as instruções mostradas na tela para concluir a instalação.

Como obter informações



NOTA: Alguns recursos ou mídias podem ser opcionais e, portanto, não serem fornecidos com o seu computador. Alguns recursos ou mídias podem não estar disponíveis em alguns países.



NOTA: Informações adicionais podem ser fornecidas com o seu computador.

Documento/Mídia/Etiqueta	Conteúdo
<p>Etiqueta de serviço ou do código de serviço expresso</p> <p>A etiqueta de serviço/código de serviço expresso está localizada(o) no seu computador.</p>	<ul style="list-style-type: none"> • Use a etiqueta de serviço para identificar o seu computador quando acessar o site support.dell.com ou quando entrar em contato com o serviço de suporte. • Digite o código de serviço expresso para direcionar a sua chamada ao contatar o serviço de suporte.
<p>Mídia Drivers and Utilities (Drivers e utilitários)</p> <p>A mídia <i>Drivers and Utilities</i> é um CD ou DVD que pode ter sido fornecido com o computador.</p>	<ul style="list-style-type: none"> • Um programa de diagnósticos para o computador • Drivers para o computador <p>NOTA: Para encontrar atualizações de drivers e da documentação, visite o site support.dell.com.</p> <ul style="list-style-type: none"> • NSS - Notebook System Software • Arquivos Readme (Leiamos) <p>NOTA: A sua mídia pode conter arquivos Readme (Leiamos) com as atualizações de última hora das alterações técnicas feitas no computador ou material avançado de referência técnica para técnicos ou usuários experientes.</p>
<p>Mídia do sistema operacional</p> <p>A mídia do <i>sistema operacional</i> é um CD ou DVD que pode ter sido fornecido com o computador.</p>	<p>Reinstalar o sistema operacional.</p>

Documento/Mídia/Etiqueta	Conteúdo
<p>Documentação com instruções de segurança, normativas, garantia e suporte</p> <p>Este tipo de informações pode ter sido fornecido com o computador ou estar disponível online.</p>	<ul style="list-style-type: none"> • Informações de garantia • Termos e condições (somente para os EUA) • Instruções de segurança • Informações normativas • Informações de ergonomia • Contrato de licença para o usuário final
<p>Manual de Serviço</p> <p>O <i>Manual de Serviço</i> do seu computador pode ser encontrado no site support.dell.com.</p>	<ul style="list-style-type: none"> • Como remover e trocar peças • Como configurar os parâmetros do sistema • Como diagnosticar e solucionar problemas
<p>Guia de Tecnologia Dell</p> <p>O <i>Guia de Tecnologia Dell</i> está disponível no disco rígido e no site support.dell.com.</p>	<ul style="list-style-type: none"> • Sobre o sistema operacional • Como usar e fazer a manutenção de periféricos • Explicação sobre as tecnologias RAID, Internet, tecnologia sem fio Bluetooth[®], e-mail, etc.
<p>Etiqueta de licença do Microsoft Windows</p> <p>A sua licença do Microsoft Windows está localizada no seu computador.</p>	<ul style="list-style-type: none"> • Fornece a chave de produto do sistema operacional.

Como obter ajuda

Como obter assistência

 **ADVERTÊNCIA:** Se você precisar retirar a tampa do computador, desconecte primeiro os cabos de alimentação do computador e do modem de todas as tomadas elétricas.

Se o computador apresentar algum problema, você poderá executar o procedimento a seguir para diagnosticar e resolver o problema:

- 1 Consulte “Como diagnosticar e solucionar problemas” na página 45 para ter acesso às informações e procedimentos que dizem respeito ao problema apresentado pelo computador.
- 2 Consulte “Dell Diagnostics” na página 43 para obter os procedimentos de como executar o Dell Diagnostics.
- 3 Preencha a “Lista de verificação de diagnósticos” na página 70.
- 4 Use a ampla gama de serviços on-line da Dell disponível no site de suporte da empresa (support.dell.com) para obter ajuda sobre procedimentos de instalação e solução de problemas. Para obter uma lista mais abrangente do suporte on-line da Dell, consulte “Serviços on-line” na página 66.
- 5 Se os procedimentos descritos acima não resolverem o problema, consulte “Como entrar em contato com a Dell” na página 71.

 **NOTA:** Ligue para o suporte da Dell de um telefone próximo ao computador, para que a equipe de suporte possa ajudá-lo nos procedimentos necessários.

 **NOTA:** O sistema de código de serviço expresso da Dell pode não estar disponível em alguns países.

Quando solicitado pelo sistema telefônico automatizado da Dell, digite o seu código de serviço expresso para encaminhar a chamada diretamente à equipe de suporte adequada. Se você não tiver um código de serviço expresso, abra a pasta **Dell Accessories** (Acessórios Dell), clique duas vezes no ícone **Express Service Code** (código de serviço expresso) e siga as instruções.

Para obter informações sobre como usar o serviço de suporte da Dell, consulte “Suporte técnico e serviço de atendimento ao cliente” na página 66.

 **NOTA:** Alguns dos serviços a seguir não estão disponíveis em todas as localidades fora da região continental dos EUA. Ligue para o seu representante da Dell para obter informações sobre disponibilidade.

Suporte técnico e serviço de atendimento ao cliente

O serviço de suporte da Dell está disponível para responder às suas dúvidas sobre o hardware Dell™. Nossa equipe de suporte usa diagnósticos especiais para oferecer soluções rápidas e precisas.

Para entrar em contato com o serviço de suporte da Dell, consulte “Antes de telefonar” na página 69 e procure as informações de contato da sua região ou visite support.dell.com.

DellConnect™

O DellConnect é uma ferramenta simples de acesso online que permite a um associado de serviço e suporte da Dell acessar o seu computador por meio de uma conexão em banda larga, diagnosticar o problema e repará-lo sob sua supervisão. Para obter mais informações, acesse support.dell.com e clique em DellConnect.

Serviços on-line

Você pode conhecer mais sobre os produtos e serviços da Dell nos seguintes sites da Web:

www.dell.com

www.dell.com/ap (somente para países da Ásia/Costa do Pacífico)

www.dell.com/jp (somente para o Japão)

www.euro.dell.com (somente para a Europa)

www.dell.com/la (países da América Latina e do Caribe)

www.dell.ca (somente para o Canadá)

Você pode acessar o suporte da Dell através dos seguintes sites da Web e endereços de e-mail:

- Sites de suporte da Dell

support.dell.com

support.jp.dell.com (somente para o Japão)

support.euro.dell.com (somente para a Europa)

- Endereços de e-mail de suporte da Dell

mobile_support@us.dell.com

support@us.dell.com

la-techsupport@dell.com (somente para países da América Latina e do Caribe)

apsupport@dell.com (somente para países da Ásia/Costa do Pacífico)

- Endereços de e-mail de marketing e vendas da Dell
apmarketing@dell.com (somente para países da Ásia/Costa do Pacífico)
sales_canada@dell.com (somente para o Canadá)
- Protocolo de transferência de arquivos (FTP) anônimo
ftp.dell.com
Faça login como: anonymous (anônimo) e use seu endereço de e-mail como a senha.

Serviço AutoTech

O serviço de suporte automatizado da Dell — AutoTech — fornece respostas gravadas às perguntas mais frequentes dos clientes Dell sobre seus computadores portáteis e de mesa.

Ao ligar para esse serviço, use um telefone de teclas (multifrequencial) para selecionar os assuntos relacionados às suas perguntas. Para obter o número de telefone da sua região, consulte “Como entrar em contato com a Dell” na página 71.

Serviço automatizado de status de pedidos

Para verificar o status de qualquer produto da Dell que você tenha adquirido, vá até o site **support.dell.com** ou ligue para o serviço automatizado de status de pedidos. Uma gravação solicitará as informações necessárias para localizar e fornecer um relatório sobre o seu pedido. Para obter o número de telefone da sua região, consulte “Como entrar em contato com a Dell” na página 71.

Problemas com o seu pedido

Se houver algum problema com seu pedido, como peças ausentes, peças erradas ou faturamento incorreto, entre em contato com o serviço de atendimento ao cliente da Dell. Quando você ligar, tenha a fatura ou a nota de expedição à mão. Para obter o número de telefone da sua região, consulte “Como entrar em contato com a Dell” na página 71.

Informações sobre produtos

Se você precisar de informações sobre outros produtos disponíveis através da Dell ou se quiser fazer um pedido, visite o site da Dell em **www.dell.com**. Para obter o número de telefone da sua região e falar com um especialista de venda, consulte “Como entrar em contato com a Dell” na página 71.

Como devolver itens em garantia para reparo ou reembolso

Prepare todos os itens que estão sendo devolvidos para reparo ou reembolso da seguinte forma:

- 1** Ligue para a Dell para obter o número de RMA (Return Material Authorization [Autorização de devolução de material]) e anote-o de forma destacada na parte externa da caixa.

Para obter o número de telefone da sua região, consulte “Como entrar em contato com a Dell” na página 71. Inclua uma cópia da fatura e uma carta descrevendo o motivo da devolução.

- 2** Inclua também uma cópia da Lista de verificação de diagnóstico (consulte “Lista de verificação de diagnósticos” na página 70), indicando os testes que você executou e as mensagens de erro apresentadas pelo programa Dell Diagnostics (consulte “Como entrar em contato com a Dell” na página 71).
- 3** Inclua todos os acessórios que pertencem aos itens sendo devolvidos (cabos de alimentação, disquetes de software, manuais, etc), em caso de devolução para recebimento de reembolso.
- 4** Embale o equipamento a ser devolvido no material da embalagem original (ou equivalente).

Você deverá arcar com as despesas de remessa. Você será responsável também pelo seguro dos produtos devolvidos e assumirá o risco de perda durante o transporte até eles chegarem à Dell. Não serão aceitos pacotes com pagamento no destino.

As devoluções que não atenderem aos requisitos citados anteriormente serão recusadas no setor de recebimento da Dell e devolvidas ao cliente.

Antes de telefonar



NOTA: Quando você ligar, tenha o código de serviço expresso à mão. Esse código ajuda o sistema telefônico de suporte automatizado da Dell a direcionar a sua chamada com mais eficiência. O número da etiqueta de serviço também pode ser solicitado (localizado na parte traseira ou inferior do computador).

Lembre-se de preencher a Lista de verificação de diagnósticos (consulte “Lista de verificação de diagnósticos” na página 70). Se possível, ligue o computador antes de telefonar para o serviço de assistência técnica da Dell e faça a ligação de um telefone próximo ao computador. Você poderá ser solicitado a digitar alguns comandos, fornecer informações detalhadas durante as operações ou tentar outras opções de solução de problemas que só podem ser executadas no próprio computador. Tenha a documentação do computador disponível.



ADVERTÊNCIA: Antes de trabalhar na parte interna do computador, leia as instruções de segurança contidas no *Guia de Informações do Produto*.

Lista de verificação de diagnósticos

Nome:

Data:

Endereço:

Telefone:

Etiqueta de serviço (código de barras na parte traseira ou inferior do computador):

Código de serviço expresso:

Número da RMA (Return Material Authorization [autorização de retorno de material]), se fornecido pelo técnico do serviço de suporte da Dell:

Sistema operacional e versão:

Dispositivos:

Placas de expansão:

Você está conectado a uma rede? Sim Não

Rede, versão e adaptador de rede:

Programas e versões:

Consulte a documentação do sistema operacional para determinar o conteúdo dos arquivos de inicialização do sistema. Se o computador estiver conectado a uma impressora, imprima cada arquivo. Caso contrário, anote o conteúdo de cada arquivo antes de ligar para a Dell.

Mensagem de erro, código de bipe ou código de diagnóstico:

Descrição do problema e dos procedimentos aplicados para solucioná-lo:

Como entrar em contato com a Dell

Para clientes nos EUA, ligue para 800-WWW-DELL (800-999-3355).



NOTA: Se não tiver uma conexão ativa com a Internet, você poderá encontrar as informações de contato na sua fatura, nota de expedição, nota de compra ou no catálogo de produtos Dell.

A Dell oferece diversas opções de suporte e serviço on-line e por telefone. A disponibilidade pode variar de acordo com o país e o produto, e alguns serviços podem não estar disponíveis na sua área. Para entrar em contato com as áreas de vendas, suporte técnico ou serviços ao cliente da Dell:

- 1** Visite o site support.dell.com.
- 2** Encontre o seu país ou região no menu suspenso **Choose A Country/Region** (Escolha um país ou região) na parte inferior da página.
- 3** Clique em **Contact Us** (Entrar em contato conosco) no lado esquerdo da página.
- 4** Selecione o serviço ou link de suporte adequado, com base na sua necessidade.
- 5** Escolha o método de entrar em contato com a Dell que seja mais conveniente para você.

índice remissivo

A

- assistente de compatibilidade de, 75
- assistente de compatibilidade de programas,, 73
- assistente para, 73
- Assistente para transferência de arquivos e configurações, 19
- assistente para transferência de arquivos e configurações, 73, 75
- assistentes
 - Assistente de compatibilidade de programas, 49
 - Assistente para transferência de arquivos e configurações, 19

C

- códigos de bipe, 35
- Como iniciar o Dell Diagnostics a partir da mídia Drivers and Utilities, 45
- Como iniciar o Dell Diagnostics a partir do disco rígido, 44
- como reinstalar software, 53
- como transferir informações para um novo computador, 19

- conexão à Internet
 - configurar, 18
 - opções, 17
 - sobre, 17
- configuração, 15

D

- Dell
 - entrar em contato, 71
- Dell Diagnostics, 43
- DellConnect, 66
- diagnóstico
 - códigos de bipe, 35
 - Dell, 43
- documentação
 - Guia de tecnologia Dell, 64
 - manual de serviço, 64
- drivers, 53
 - identificar, 53
 - reinstalar, 53
- Drivers and Utilities (Drivers e utilitários), mídia, 54

E

- energia
 - solução de problemas, 46

entrar em contato com a Dell, 71
especificações, 23

F

Factory Image Restore, 59, 61

G

Guia de Tecnologia Dell, 64

H

hardware
 códigos de bipe, 35
 Dell Diagnostics, 43

I

informações de ergonomia, 64
iniciar o Dell Diagnostics, 73

L

licença do Microsoft
 Windows, 64
lista de verificação de
 diagnósticos, 70
luz de alimentação
 estado, 46

M

Manual de Serviço, 64
memória
 solução de problemas, 47
mensagens de erro, 37
 códigos de bipe, 35
mídia do sistema operacional, 63
mídia Drivers and Utilities
 Dell Diagnostics, 43

P

PC Restore, 59
problemas
 restaurar ao estado anterior, 57

R

reinstalar, 73
 software, 53
reinstalar drivers, 53
Restauração do sistema, 56-57
restauração do sistema, 75
restauração do sistema,, 74
reverter driver de dispositivo, 54

S

sistema operacional
 mídia, 61
 reinstalar, 63
 Restauração do sistema, 56

software
 como reinstalar, 53
 solução de problemas, 49

solução de problemas, 35
 bloqueios, 48
 códigos de bipe, 35
 como restaurar ao estado anterior, 56-57
 compatibilidade entre o Windows e os programas, 49
 computador pára de responder, 48
 condições da luz de energia, 46
 Dell Diagnostics, 43
 energia, 46
 luzes de energia, 35
 memória, 47
 mensagens de erro, 37
 software, 48-49
 tela azul, 49

suporte
 entrar em contato com a Dell, 71

T

Technical Update Service
 (Serviço de atualização técnica), 50

transferir informações, 73

V

vistas
 frontal, 7

W

Windows Vista
 Assistente de compatibilidade de programas, 49
 Factory Image Restore, 59
 recurso Reversão de driver de dispositivo, 54
 reinstalar, 63
 Restauração do sistema, 56-57

Windows XP
 Assistente para transferência de arquivos e configurações, 19
 PC Restore, 59
 reinstalar, 63
 Restauração do sistema, 56-57
 reverter driver de dispositivo, 54

