

Dell™ Latitude™ C840

# System Information Guide

系統信息指南

系統資訊指南

システム情報ガイド

시스템 정보 설명서



Model PP01X



[www.dell.com](http://www.dell.com) | [support.dell.com](http://support.dell.com)



Dell™ Latitude™ C840

# System Information Guide



# Notes, Notices, and Cautions



**NOTE:** A NOTE indicates important information that helps you make better use of your computer.



**NOTICE:** A NOTICE indicates either potential damage to hardware or loss of data and tells you how to avoid the problem.



**CAUTION: A CAUTION indicates a potential for property damage, personal injury, or death.**

## Abbreviations and Acronyms

For a complete list of abbreviations and acronyms, see the *User's Guide* (depending on your operating system, double-click the *User's Guide* icon on your desktop or click the **Start** button, click **Help and Support Center**, click **User and system guides**, and then click **User Guide**).

---

**Information in this document is subject to change without notice.**

**© 2002–2003 Dell Computer Corporation. All rights reserved.**

Reproduction in any manner whatsoever without the written permission of Dell Computer Corporation is strictly forbidden.

Trademarks used in this text: *Dell*, the *DELL* logo, *Latitude*, *TrueMobile*, and *AccessDirect* are trademarks of Dell Computer Corporation; *Microsoft* and *Windows* are registered trademarks of Microsoft Corporation; *Intel*, *Pentium*, and *Celeron* are registered trademarks of Intel Corporation.

Other trademarks and trade names may be used in this document to refer to either the entities claiming the marks and names or their products. Dell Computer Corporation disclaims any proprietary interest in trademarks and trade names other than its own.

**Model PP01X**

**April 2003 P/N 1H106 Rev. A01**

# Contents

- CAUTION: Safety Instructions . . . . . 5**
  - General . . . . . 5
  - Power. . . . . 6
  - Battery. . . . . 7
  - Air Travel . . . . . 8
  - EMC Instructions . . . . . 8
  
- When Using Your Computer . . . . . 9**
  - Ergonomic Computing Habits . . . . . 10
  - When Working Inside Your Computer . . . . . 10
  - Protecting Against Electrostatic Discharge . . . . . 11
  - Battery Disposal . . . . . 11
  
- Finding Information and Assistance . . . . . 12**
  
- Setting Up Your Computer . . . . . 14**
  
- About Your Computer . . . . . 16**
  - Front View . . . . . 16
  - Left Side View . . . . . 17
  - Right Side View . . . . . 18
  - Back View . . . . . 19
  - Bottom View. . . . . 20
  
- Removing a Battery . . . . . 21**
  
- Installing a Battery. . . . . 21**
  
- Running the Dell Diagnostics . . . . . 21**
  
- Regulatory Notices . . . . . 23**



## **CAUTION: Safety Instructions**

Use the following safety guidelines to help ensure your own personal safety and to help protect your computer and working environment from potential damage.

### **General**

- Do not attempt to service the computer yourself unless you are a trained service technician. Always follow installation instructions closely.
- If you use an extension power cable with your AC adapter, ensure that the total ampere rating of the products plugged in to the extension power cable does not exceed the ampere rating of the extension cable.
- Do not push objects into air vents or openings of your computer. Doing so can cause fire or electric shock by shorting out interior components.
- Do not store your computer in a low-airflow environment, such as a carrying case or a closed briefcase, while the computer is turned on. Restricting airflow can damage the computer or cause a fire.
- Keep your computer away from radiators and heat sources. Also, do not block cooling vents. Avoid placing loose papers underneath your computer; do not place your computer in a closed-in wall unit or on a bed, sofa, or rug.
- Place the AC adapter in a ventilated area, such as a desk top or on the floor, when you use it to run the computer or to charge the battery. Do not cover the AC adapter with papers or other items that will reduce cooling; also, do not use the AC adapter inside a carrying case.
- The AC adapter may become hot during normal operation of your computer. Use care when handling the adapter during or immediately after operation.
- Do not allow your portable computer to operate with the base resting directly on exposed skin for extended periods of time. The surface temperature of the base will rise during normal operation (particularly when AC power is present). Allowing sustained contact with exposed skin can cause discomfort or, eventually, a burn.
- Do not use your computer in a wet environment, for example, near a bath tub, sink, or swimming pool or in a wet basement.
- If your computer includes an integrated or optional (PC Card) modem, disconnect the modem cable if an electrical storm is approaching to avoid the remote risk of electric shock from lightning via the telephone line.

## **CAUTION: Safety Instructions (*continued*)**

- To help avoid the potential hazard of electric shock, do not connect or disconnect any cables or perform maintenance or reconfiguration of this product during an electrical storm. Do not use your computer during an electrical storm unless all cables have been disconnected and the computer is operating on battery power.
- If your computer includes a modem, the cable used with the modem should be manufactured with a minimum wire size of 26 American wire gauge (AWG) and an FCC-compliant RJ-11 modular plug.
- Before you open the memory module/Mini PCI card/modem cover on the bottom of your computer, disconnect all cables from their electrical outlets and disconnect the telephone cable.
- If your computer has both a *modem* RJ-11 connector and a *network* RJ-45 connector, which look alike, make sure you insert the telephone cable into the RJ-11 connector, not the RJ-45 connector.
- PC Cards may become very warm during normal operation. Use care when removing PC Cards after their continuous operation.
- Before you clean your computer, disconnect the computer from the electrical outlet. Clean your computer with a soft cloth dampened with water. Do not use liquid or aerosol cleaners, which may contain flammable substances.

### **Power**

- Use only the Dell-provided AC adapter approved for use with this computer. Use of another AC adapter may cause a fire or explosion.
- Before you connect the computer to an electrical outlet, check the AC adapter voltage rating to ensure that the required voltage and frequency match the available power source.
- To remove the computer from all power sources, turn the computer off, disconnect the AC adapter from the electrical outlet, and remove any battery installed in the battery bay or module bay.
- To help prevent electric shock, plug the AC adapter and device power cables into properly grounded power sources. These power cables may be equipped with 3-prong plugs to provide an earth grounding connection. Do not use adapter plugs or remove the grounding prong from the power cable plug. If you use a power extension cable, use the appropriate type, 2-prong or 3-prong, to mate with the AC adapter power cable.



## **CAUTION: Safety Instructions (*continued*)**

- Be sure that nothing rests on your AC adapter's power cable and that the cable is not located where it can be tripped over or stepped on.
- If you are using a multiple-outlet power strip, use caution when plugging the AC adapter's power cable into the power strip. Some power strips may allow you to insert the plug incorrectly. Incorrect insertion of the power plug could result in permanent damage to your computer, as well as risk of electric shock and/or fire. Ensure that the ground prong of the power plug is inserted into the mating ground contact of the power strip.

### **Battery**

- Use only Dell™ battery modules that are approved for use with this computer. Use of other types may increase the risk of fire or explosion.
- Do not carry a battery pack in your pocket, purse, or other container where metal objects (such as car keys or paper clips) could short-circuit the battery terminals. The resulting excessive current flow can cause extremely high temperatures and may result in damage to the battery pack or cause fire or burns.
- The battery poses a burn hazard if you handle it improperly. Do not disassemble it. Handle a damaged or leaking battery pack with extreme care. If the battery is damaged, electrolyte may leak from the cells and may cause personal injury.
- Keep the battery away from children.
- Do not store or leave your computer or battery pack near a heat source such as a radiator, fireplace, stove, electric heater, or other heat-generating appliance or otherwise expose it to temperatures in excess of 60°C (140°F). When heated to excessive temperatures, battery cells could explode or vent, posing a risk of fire.
- Do not dispose of your computer's battery in a fire or with normal household waste. Battery cells may explode. Discard a used battery according to the manufacturer's instructions or contact your local waste disposal agency for disposal instructions. Dispose of a spent or damaged battery promptly.

## **CAUTION: Safety Instructions (*continued*)**

### **Air Travel**

- Certain Federal Aviation Administration regulations and/or airline-specific restrictions may apply to the operation of your Dell computer while you are on board an aircraft. For example, such regulations/restrictions may prohibit the use of any personal electronic device (PED) that has the capacity for intentional transmission of radio frequency or other electromagnetic signals while on an aircraft.
  - In order to best comply with all such restrictions, if your Dell portable computer is equipped with Dell TrueMobile™ or some other wireless communication device, please disable this device before you board the aircraft and follow all instructions provided by airline personnel with regard to such device.
  - Additionally, the use of any PED, such as a portable computer, may be prohibited in aircraft during certain critical phases of flight, for example, takeoff and landing. Some airlines may further define the critical flight phase as any time the aircraft is below 3050 m (10,000 ft). Please follow the airline's specific instructions as to when the use of a PED is allowed.

### **EMC Instructions**

Use shielded signal cables to ensure that you maintain the appropriate electromagnetic compatibility (EMC) classification for the intended environment. For parallel printers, a cable is available from Dell. If you prefer, you can order a cable from Dell at its worldwide website at [www.dell.com](http://www.dell.com).

Static electricity can harm electronic components inside your computer. To prevent static damage, discharge static electricity from your body before you touch any of your computer's electronic components, such as a memory module. You can do so by touching an unpainted metal surface on the computer's input/output panel.

# When Using Your Computer

Observe the following safe-handling guidelines to prevent damage to your computer:

- When setting up the computer for work, place it on a level surface.
  - When traveling, do not check the computer as baggage. You can put your computer through an X-ray security machine, but never put your computer through a metal detector. If you have the computer checked by hand, be sure to have a charged battery available in case you are asked to turn on the computer.
  - When traveling with the hard drive removed from the computer, wrap the drive in a nonconducting material, such as cloth or paper. If you have the drive checked by hand, be ready to install the drive in the computer. You can put the hard drive through an X-ray security machine, but never put the drive through a metal detector.
  - When traveling, do not place the computer in overhead storage compartments where it could slide around. Do not drop your computer or subject it to other mechanical shocks.
  - Protect your computer, battery, and hard drive from environmental hazards such as dirt, dust, food, liquids, temperature extremes, and overexposure to sunlight.
  - When you move your computer between environments with very different temperature and/or humidity ranges, condensation may form on or within the computer. To avoid damaging the computer, allow sufficient time for the moisture to evaporate before using the computer.
-  **NOTICE:** When taking the computer from low-temperature conditions into a warmer environment or from high-temperature conditions into a cooler environment, allow the computer to acclimate to room temperature before turning on power.
- When you disconnect a cable, pull on its connector or on its strain-relief loop, not on the cable itself. As you pull out the connector, keep it evenly aligned to avoid bending any connector pins. Also, before you connect a cable make sure both connectors are correctly oriented and aligned.
  - Handle components with care. Hold a component such as a memory module by its edges, not its pins.
  - When preparing to remove a memory module from the system board or disconnect a device from the computer, turn off the computer, disconnect the AC adapter cable, remove any battery installed in the battery bay or module bay, and then wait 5 seconds before proceeding to help avoid possible damage to the system board.

## When Using Your Computer (*continued*)

- Clean the display with a soft, clean cloth and water. Apply the water to the cloth; then stroke the cloth across the display in one direction, moving from the top of the display to the bottom. Remove moisture from the display quickly and keep the display dry. Long-term exposure to moisture can damage the display. *Do not* use a commercial window cleaner to clean your display.
- If your computer gets wet or is damaged, follow the procedures described in "If Your Computer Gets Wet" or "If You Drop or Damage Your Computer" in the online *User's Guide*. If, after following these procedures, you confirm that your computer is not operating properly, contact Dell (see the *User's Guide* for the appropriate contact information).

### Ergonomic Computing Habits



**CAUTION:** Improper or prolonged keyboard use may result in injury.



**CAUTION:** Viewing the display or external monitor screen for extended periods of time may result in eye strain.

For comfort and efficiency, observe the ergonomic guidelines in your *User's Guide* when setting up and using your computer.

### When Working Inside Your Computer

Before removing or installing memory modules, Mini PCI cards, or modems, perform the following steps in the sequence indicated.



**NOTICE:** The only time you should ever access the inside of your computer is when you are installing memory modules, a Mini PCI card, or a modem.



**NOTICE:** Wait 5 seconds after turning off the computer before disconnecting a device or removing a memory module, Mini PCI card, or modem to help prevent possible damage to the system board.

- 1 Shut down your computer and turn off any attached devices.
- 2 Disconnect your computer and devices from electrical outlets to reduce the potential for personal injury or shock. Also, disconnect any telephone or telecommunication lines from the computer.
- 3 Remove the main battery from the battery bay and, if necessary, the second battery from the module bay.

## When Using Your Computer (*continued*)

- 4 Ground yourself by touching any unpainted metal surface on the back of the computer.

While you work, periodically touch the unpainted metal surface to dissipate any static electricity that might harm internal components.

### Protecting Against Electrostatic Discharge

Static electricity can harm electronic components inside your computer. To prevent static damage, discharge static electricity from your body before you touch any of your computer's electronic components, such as a memory module. You can do so by touching any unpainted metal surface on the back of the computer.

As you continue to work inside the computer, periodically touch any unpainted metal surface on the back of the computer to remove any static charge your body may have accumulated.

You can also take the following steps to prevent damage from electrostatic discharge (ESD):

- When unpacking a static-sensitive component from its shipping carton, do not remove the component from the antistatic packing material until you are ready to install the component. Just before unwrapping the antistatic packaging, be sure to discharge static electricity from your body.
- When transporting a sensitive component, first place it in an antistatic container or packaging.
- Handle all sensitive components in a static-safe area. If possible, use antistatic floor pads and workbench pads.





### Battery Disposal

Your computer uses an lithium-ion battery and a reserve battery. For instructions about replacing the lithium-ion battery in your computer, see "Using the Battery" in your *Dell User's Guide*. The reserve battery is a long-life battery, and it is very possible that you will never need to replace it. However, should you need to replace it, the procedure must be performed by an authorized service technician. Do not dispose of the battery along with household waste. Contact your local waste disposal agency for the address of the nearest battery deposit site.

# Finding Information and Assistance

The following table lists the resources that Dell provides as support tools. Additional resources may be shipped with your computer.

## Resources and Support Tools

Resource	Contents	Using the Resource
 <p>User's Guides</p>	<p>User's guides for your computer and devices</p>	<p>Depending on your operating system, double-click the <b>User's Guides</b> icon on your desktop, or click the <b>Start</b> button and then select <b>Help and Support</b> to access the documentation stored on your hard drive.</p> <p>Obtain information on the following:</p> <ul style="list-style-type: none"> <li>• Using your computer</li> <li>• Configuring system settings</li> <li>• Removing and installing parts</li> <li>• Installing and configuring software</li> <li>• Diagnosing a problem</li> <li>• Technical specifications</li> <li>• Getting technical assistance</li> </ul>
	<p><i>Drivers and Utilities</i> CD</p> <ul style="list-style-type: none"> <li>• Dell Diagnostics</li> <li>• Drivers</li> <li>• Utilities</li> <li>• Computer and device documentation</li> </ul>	<p>See the main menu on the <i>Drivers and Utilities</i> CD that came with your computer. Use the pull-down menu to make selections appropriate for your computer.</p> <p>Documentation and drivers are already installed on your computer when shipped from Dell. You can use this CD to access documentation, reinstall drivers, or run diagnostics tools.</p> <p>For more information, see your computer <i>User's Guide</i>.</p>
	<p>Service and Registration Labels</p> <ul style="list-style-type: none"> <li>• Express Service Code and Service Tag</li> <li>• Product Key (also called the Product ID or Certificate of Authenticity [COA])</li> </ul>	<p>The Express Service Code and Service Tag are unique identifiers for your Dell™ computer.</p> <p>You will need the Product Key (or Product ID) number to complete the operating system setup.</p>

Resource	Contents	Using the Resource
 <p>The image shows a black CD-ROM with white text. At the top, it says 'OPERATING SYSTEM' and 'Reinstallation CD'. Below that, it says 'Microsoft Windows XP Professional'. There are two small boxes with 'support.dell.com' and 'www.dell.com'. At the bottom, the Dell logo is visible, along with '© 2002 Dell Inc. All rights reserved.'</p>	<p><i>Operating System</i> CD</p>	<p>To reinstall your operating system, use the <i>Operating System</i> CD that came with your computer.</p> <p><b>NOTE:</b> The <i>Operating System</i> CD may not include all the latest drivers for your computer. If you reinstall your operating system, use the <i>Drivers and Utilities</i> CD to reinstall drivers for the devices shipped with your computer.</p>
<p><b>support.dell.com</b></p>	<p>Dell Support website</p> <ul style="list-style-type: none"> <li>• Frequently asked questions</li> <li>• Downloads for your computer</li> <li>• Documentation</li> <li>• Online discussions about your computer</li> <li>• Searchable database</li> </ul>	<p>Go to and complete the one-time registration:</p> <ul style="list-style-type: none"> <li>• Get help with general usage, installation, and troubleshooting questions (Ask Dudley, Dell Knowledge Base)</li> <li>• Access documentation about your computer and devices (Dell Documents)</li> <li>• Get the latest versions of the drivers for your computer (Downloads for Your Dell)</li> <li>• Join online discussions with other Dell customers and Dell technical professionals (Dell Talk)</li> <li>• Explore a list of online links to Dell's primary vendors</li> </ul>
<p><b>PremierSupport.Dell.com</b></p>	<p>Dell Premier Support website</p> <ul style="list-style-type: none"> <li>• Service call status</li> <li>• Top technical issues by product</li> <li>• Frequently asked questions by product number</li> <li>• Customized service tags</li> <li>• System configuration detail</li> </ul>	<p>Go to <b>premiersupport.dell.com</b>:</p> <p>The Dell Premier Support website is customized for corporate, government, and education customers. This service may not be available in all regions.</p>

# Setting Up Your Computer

- 1 Unpack the accessories box.
- 2 Set aside the contents of the accessories box, which you will need to complete the setup of your computer.

The accessories box also contains user documentation and any software or additional hardware (such as PC Cards, drives, or batteries) you have ordered.

- 3 Connect the AC adapter to the AC adapter connector and to the electrical outlet.

## Connecting the AC Adapter





## Power Button

 **NOTE:** Do not dock the computer until it has been turned on and shut down at least once.



# About Your Computer

## Front View

**⚠ CAUTION:** Do not block, push objects into, or allow dust to accumulate in the air vents. Doing so can damage the computer or cause a fire.

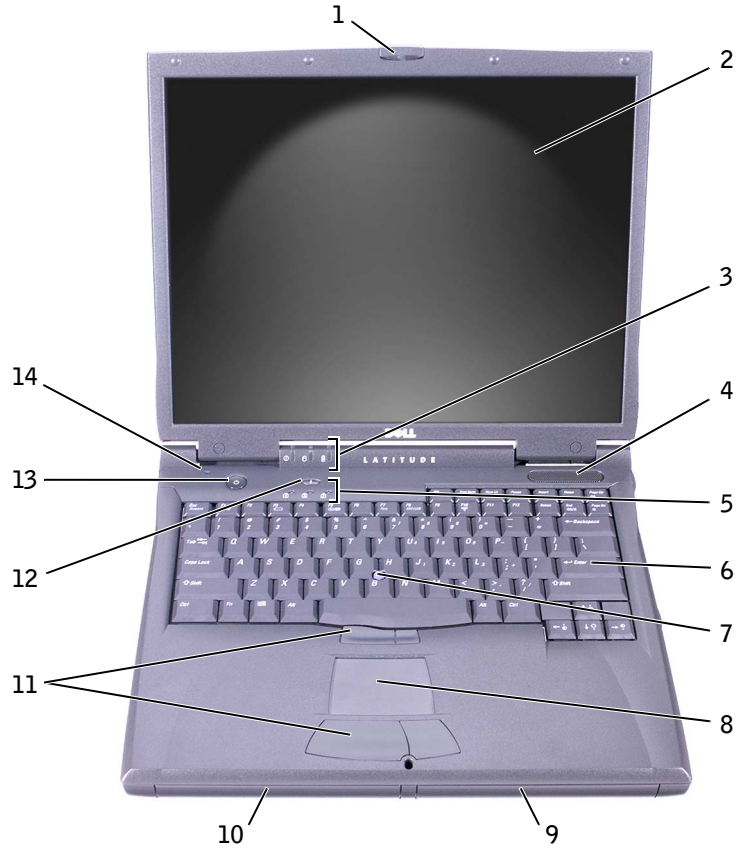

1	display latch	8	touch pad
2	display	9	battery bay
3	device status lights	10	module bay
4	air vent	11	track stick/touch pad buttons
5	keyboard status lights	12	Dell™ AccessDirect™ button
6	keyboard	13	power button
7	track stick	14	microphone

## Left Side View



1	fixed optical drive
2	S-video TV-out connector
3	security cable slot
4	modem connector
5	network connector
6	speaker

### Right Side View

**⚠ CAUTION:** Do not block, push objects into, or allow dust to accumulate in the air vents. Doing so can damage the computer or cause a fire.



1	speaker	5	PC Card slot
2	security cable slot	6	IEEE 1394 connector
3	hard drive bay	7	audio connectors
4	infrared sensor	8	air vents

## Back View

**NOTICE:** To avoid damaging the computer, wait 5 seconds after turning off the computer before you disconnect an external device.

**CAUTION:** Do not block, push objects into, or allow dust to accumulate in the air vents. Doing so can damage the computer or cause a fire.

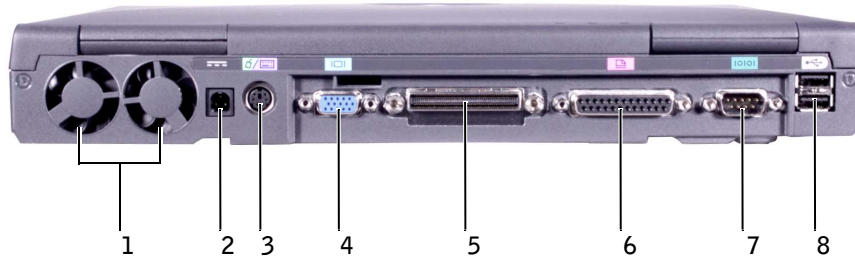

1	fans (2)	5	docking connector
2	AC adapter connector	6	parallel connector
3	PS/2 connector	7	serial connector
4	video connector	8	USB connectors (2)

## Bottom View

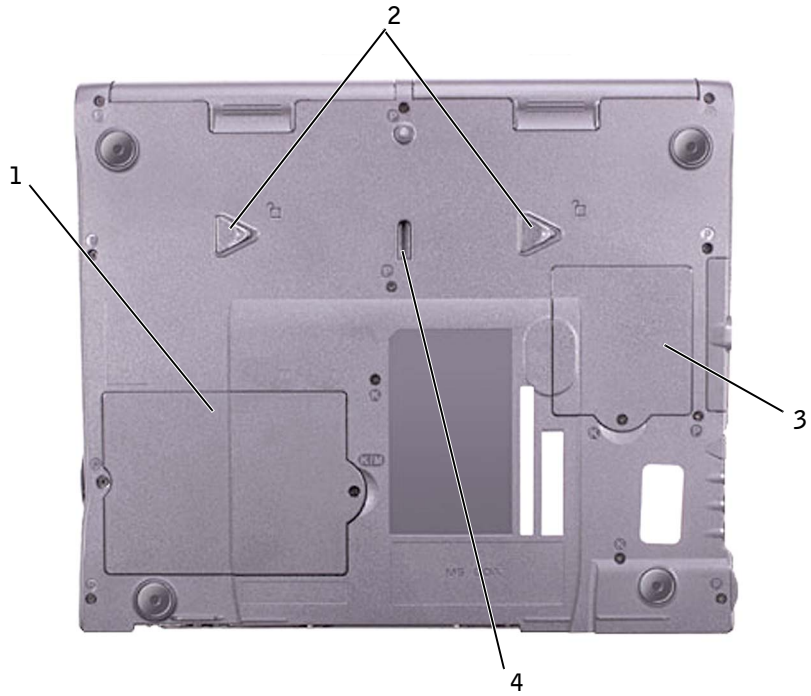

- |   |                               |
|---|-------------------------------|
| 1 | memory module and modem cover |
| 2 | device release latches        |
| 3 | Mini PCI card cover           |
| 4 | docking device latch          |

## Removing a Battery

**NOTICE:** If you choose to replace the battery with the computer in standby mode, you have only about 1 minute to complete the battery replacement before the computer shuts down and loses any unsaved data.

Before removing the battery, ensure that the computer is turned off, suspended in a power management mode, or connected to an electrical outlet.

- 1 If the computer is docked, undock it.
- 2 Slide and hold the battery bay (or module bay) latch release on the bottom of the computer, and then slide the battery from the bay.



## Installing a Battery

Slide the battery into the bay until the latch release clicks.

## Running the Dell Diagnostics

Dell provides a number of tools to help you if your computer does not perform as expected. For information on these help tools, see your *User's Guide*.

If you have a computer problem and are unable to access the online *User's Guide*, use the Dell Diagnostics to help you determine the cause of the problem and to help you solve it. The Diagnostics are on the *Drivers and Utilities* CD that came with your computer.

 **NOTE:** Run the Diagnostics before you call Dell technical support because the diagnostic tests provide information you may need when you call.

To start the Diagnostics, perform the following steps:

- 1 Insert the *Drivers and Utilities* CD into the CD, CD-RW, or DVD drive.
- 2 Turn off the computer.
- 3 If the computer is undocked, undock the computer.
- 4 Ensure that the computer is connected to an electrical outlet.
- 5 Turn on the computer with the *Driver and Utilities* CD in the CD, CD-RW, or DVD drive.
- 6 Press  to enter the system setup program as soon as the Dell logo screen appears, and before the Microsoft® Windows® logo screen appears.



 **NOTE:** Write down your current boot sequence in the event you want to restore it after running the Dell Diagnostics.

- 7 Select the **Boot Order** page of the system setup program. Make a note of the device currently set as the first (top) boot device, and then set the first three devices in the boot sequence in the following order:

- **Diskette Drive**
- **CD/DVD/CD-RW Drive**
- **Internal HDD**

- 8 Save your changes and press  to exit the system setup program and restart the computer to boot from the CD.

The computer starts and automatically begins to run the Dell Diagnostics.

- 9 When you have completed running diagnostics, remove the *Drivers and Utilities* CD.
- 10 When the computer restarts, press  as soon as the Dell logo screen appears, and before the Microsoft Windows logo screen appears.
- 11 In the system setup program, select the **Boot Order** page and reset the boot sequence to the original order.
- 12 Press  to exit the system setup program and restart Microsoft Windows.
- 13 Remove the CD from the CD, CD-RW, or DVD drive.

When you start the diagnostics, the Dell logo screen appears, followed by a message telling you that the diagnostics is loading. After the diagnostics loads, the **Diagnostics Menu** appears.



To select an option from this menu, highlight the option and press , or press the key that corresponds to the highlighted letter in the option you choose.

## Regulatory Notices

Electromagnetic Interference (EMI) is any signal or emission, radiated in free space or conducted along power or signal leads, that endangers the functioning of a radio navigation or other safety service or seriously degrades, obstructs, or repeatedly interrupts a licensed radio communications service. Radio communications services include but are not limited to AM/FM commercial broadcast, television, cellular services, radar, air-traffic control, pager, and Personal Communication Services (PCS). These licensed services, along with unintentional radiators such as digital devices, including computers, contribute to the electromagnetic environment.

Electromagnetic Compatibility (EMC) is the ability of items of electronic equipment to function properly together in the electronic environment. While this computer has been designed and determined to be compliant with regulatory agency limits for EMI, there is no guarantee that interference will not occur in a particular installation. If this equipment does cause interference with radio communications services, which can be determined by turning the equipment off and on, you are encouraged to try to correct the interference by one or more of the following measures:

- Reorient the receiving antenna.
- Relocate the computer with respect to the receiver.
- Move the computer away from the receiver.
- Plug the computer into a different outlet so that the computer and the receiver are on different branch circuits.

If necessary, consult a Dell Technical Support representative or an experienced radio/television technician for additional suggestions.

For additional regulatory information, see "Regulatory Notices" in the Appendix of your online *User's Guide*. The sections specific to each regulatory agency provide country-specific EMC/EMI or product safety information.



Dell™ Latitude™ C840

# 系统信息指南



## 注、注意和警告



**注：**注表示可以帮助您更好地使用计算机的重要信息。



**注意：**注意表示可能会损坏硬件或导致数据丢失，并告诉您如何避免此类问题。



**警告：**警告表示存在可能导致财产损失、人身伤害或死亡的潜在危险。

## 缩略语和缩写词

有关缩写词和缩略语的完整列表，请参阅《用户指南》（视您使用的操作系统而定，双击桌面上的“User's Guide” [用户指南] 图标，或者单击“Start” [开始] 按钮，单击“Help and Support Center” [帮助和支持中心]，单击“User and system guides” [用户与系统指南]，然后单击“User Guide” [用户指南]）。

---

本文件中的信息如有更改，恕不另行通知。

© 2002-2003 Dell Computer Corporation。版权所有，翻印必究。

未经 Dell Computer Corporation 书面许可，不准以任何形式进行复制。

本文件中使用的商标：Dell、DELL 徽标、Latitude、TrueMobile 和 AccessDirect 是 Dell Computer Corporation 的商标；Microsoft 和 Windows 是 Microsoft Corporation 的注册商标；Intel、Pentium 和 Celeron 是 Intel Corporation 的注册商标。

本文件中提及的其它商标和产品名称是指拥有相应商标和名称的公司或其制造的产品。Dell Computer Corporation 对其它公司的商标和产品名称不拥有任何专利权。

**机型：PP01X**

**2003 年 4 月 P/N 1H106 Rev. A01**

# 目录

<b>警告：安全说明</b> .....	<b>29</b>
一般信息 .....	29
电源 .....	30
电池 .....	31
乘飞机旅行 .....	31
EMC 说明 .....	32
<b>使用计算机时</b> .....	<b>32</b>
人机工程学操作习惯 .....	33
拆装计算机内部组件时 .....	33
防止静电损害 .....	34
电池处理 .....	34
<b>查找信息和帮助</b> .....	<b>35</b>
<b>安装计算机</b> .....	<b>37</b>
<b>关于您的计算机</b> .....	<b>39</b>
正面视图 .....	39
左侧视图 .....	40
右侧视图 .....	41
背面视图 .....	42
底部视图 .....	43
<b>取出电池</b> .....	<b>44</b>
<b>安装电池</b> .....	<b>44</b>
<b>运行 Dell 诊断程序</b> .....	<b>44</b>
<b>管制通告</b> .....	<b>46</b>



## **警告：安全说明**

遵循以下安全原则可以确保您的人身安全，并且有助于避免计算机和工作环境出现损坏的危险。

### **一般信息**

- 除非您是合格的维修技术人员，否则请勿尝试自行维修计算机。始终严格按照安装说明进行。
- 如果您使用延长电缆连接交流适配器，请确保延长电缆连接的所有产品的额定电流总和不超过延长电缆的额定电流。
- 不要将物体塞入计算机的通风孔或开口处。如果塞入物体，可能会导致内部组件短路而引起火灾或电击。
- 请勿将打开的计算机存放在通风不畅的环境中，例如手提箱或密封的公文包。通风不畅会损坏计算机或导致起火。
- 将计算机置于远离暖气片和有热源的地方。另外，切勿堵塞通风孔。不要将纸张垫在计算机下，也不要将计算机紧靠墙壁或放置在床、沙发或地毯上。
- 使用交流适配器运行计算机或为电池充电时，请将交流适配器放在通风的地方，例如桌面或地板上。不要将纸张或其它物品置于交流适配器上面，因为它们会降低适配器的冷却速度；另外，也不要手提箱中使用交流适配器。
- 在计算机正常操作期间，交流适配器可能会变得很热。在操作期间或刚执行操作之后，请小心处理该适配器。
- 直接在裸露的皮肤上操作便携式计算机时，请不要操作太长的时间。随着操作的进行，充电器底部的表面温度会逐渐升高（特别在使用交流电源时）。长久地接触会引起皮肤不适，甚至会灼伤皮肤。
- 不要在潮湿的环境中使用计算机，例如浴缸、水池、游泳池旁边或潮湿的地下室内。
- 如果计算机中安装了集成的或可选的（PC 卡）调制解调器，请在雷雨快要来临时断开调制解调器的电缆，以免雷电产生的危险电压通过电话线从远处传入计算机而造成电击。
- 为避免潜在的触电危险，切勿在雷电期间连接或断开任何电缆，也不要维修或重新配置本产品。切勿在雷雨期间使用计算机，除非您的计算机使用电池供电，并且已断开了所有电缆。

## 警告：安全说明（续）

- 如果计算机中安装了调制解调器，则调制解调器所用的电缆应采用 26 美国线规 (AWG) 中规定的最细电线以及符合 FCC 标准的 RJ-11 模块化插头进行制造。
- 打开计算机底部的内存模块/小型 PCI 卡/调制解调器护盖之前，请断开所有电缆与电源插座的连接，并断开电话电缆的连接。
- 如果计算机具有调制解调器 RJ-11 连接器和网络 RJ-45 连接器（两者看上去相似），请确保将电话电缆插入 RJ-11 连接器而不是 RJ-45 连接器。
- 正常运行期间，PC 卡的温度可能会很高。如果您在计算机连续运行后卸下 PC 卡，请务必小心。
- 清洁计算机之前，请先断开计算机与电源插座的连接。使用蘸水的软布擦拭计算机。切勿使用液体或喷雾清洁剂，因为其中可能含有易燃物质。

### 电源

- 只使用经认证可与本计算机配合使用的 Dell 交流适配器。使用其它类型的交流适配器可能会导致起火或爆炸。
- 将计算机连接至电源插座之前，请检查交流适配器的额定电压，确保所需的电压和频率与提供的电源相匹配。
- 要断开计算机的所有电源，请关闭计算机，从电源插座中断开交流适配器的连接，然后卸下电池槽或模块化托架中安装的任何电池。
- 为避免遭受电击，请将交流适配器和设备电源电缆插入正确接地的电源。这些电源电缆配有三脚插头，可以确保正确接地。不要使用转接插头，也不要拔下电源电缆插头的接地插脚。如果使用延长电缆，请使用适当类型的二线或三线电缆，以正确连接交流适配器电源电缆。
- 不要在交流适配器电源电缆上放置任何物品，并将电缆置于不会被踩踏或踢到的地方。
- 如果您使用多插座配电盘，请注意有关将电源适配器电源电缆插入配电盘的警告信息。某些配电盘可能会允许您错误地插入电源插头。错误地插入电源插头可能会对计算机造成永久性的损坏，同时还可能会导致电击和（或）起火。请确保将电源插头的接地插脚正确插入配电盘的相应接地触点。



## **警告：安全说明（续）**

### **电池**

- 仅可使用经认证可以配合本计算机使用的 Dell™ 电池模块。使用其它类型的电池可能会导致起火或爆炸。
- 不要将电池组放入您的口袋、钱包或其它类似容器中，因为其中的金属物体（例如汽车钥匙或纸夹）可能会造成电池两端短路。由此产生的强大电流会形成极高的温度，从而烧坏电池组或灼伤皮肤。
- 如果处理不当，电池可能会灼伤皮肤。切勿拆开电池。处理已损坏或发生漏液的电池组时，请务必小心谨慎。如果电池损坏，电解液可能会从中流出并造成人身伤害。
- 将电池放置在远离儿童的地方。
- 不要将计算机或电池组存储或放置在热源（例如暖气片、壁炉、火炉、电暖气或其它产生热能的装置）附近，也不要暴露在温度超过 60°C (140°F) 的环境中。加热到高温时，电池可能会发生爆炸而导致起火。
- 不要将计算机电池丢入火中，也不要与普通家庭废品放在一起。电池可能会发生爆炸。根据制造商的说明处理废弃的电池，或者与当地的废品处理机构联系，了解处理电池的有关说明。请尽快处理已耗尽电量或已损坏的电池。

### **乘飞机旅行**

- 在登机后使用 Dell 计算机时，可能会受到某些联邦航空管制条例或航空公司特有规定的限制。例如，这些条例/限制可能会禁止在飞机上使用任何可以发送射频或其它电磁信号的个人电子设备 (PED)。
  - 为了更好地遵守所有这些限制，如果您的 Dell 便携式计算机配有 Dell TrueMobile™ 或其它一些无线通信设备，请在登机前禁用此类设备，并且遵守机组人员就此类设备提供的所有使用说明。
  - 另外，在某些关键飞行状态下（例如飞机起飞或降落时），可能会禁止在飞机上使用个人计算机等个人电子设备。某些航空公司可能会进一步将飞机在 3050 米（10,000 英尺）高度以下飞行时定义为关键飞行状态。请务必遵守航空公司就何时允许使用个人电子设备所作出的特别说明。

## 警告：安全说明（续）

### EMC 说明

使用屏蔽信号电缆，确保在特定的环境中维持相应的电磁兼容性 (EMC) 分类。Dell 提供了并行打印机电缆。如果您愿意，可以通过 Dell 的 WWW 站点 [www.dell.com](http://www.dell.com) 向 Dell 订购电缆。

静电会损坏计算机内部的电子组件。为防止静电损害，请在接触计算机的任何电子组件（例如内存模块）之前先去身上的静电。您可以通过触摸计算机输入/输出面板上未上漆的金属表面来导去静电。

## 使用计算机时

遵循以下安全处理原则，防止对计算机造成损害：

- 安装计算机时，请将其放置在平面上。
  - 旅行时，请不要将计算机当作行李接受检查。您可以让计算机通过 X 光安全检查机，但不可让其通过金属探测器。如果工作人员需要对计算机进行人工检查，请确保计算机配有已充电的电池，因为工作人员可能会要求您打开计算机。
  - 如果在旅行期间携带从计算机中卸下的硬盘驱动器，请用不导电的材料（例如布料或纸张）包好硬盘驱动器。如果工作人员需要对硬盘驱动器进行人工检查，请做好将驱动器装回计算机的准备。您可以让硬盘驱动器通过 X 光安全检查机，但切勿让其通过金属探测器。
  - 旅行时，不要将计算机放置在座位上方的储物箱中，计算机在此储物箱中会四处滑动。切勿让计算机跌落或受到机械性撞击。
  - 保护好您的计算机、电池和硬盘驱动器，防止外部环境对它们造成危害，例如污垢、灰尘、食物、液体、过高或过低的温度以及阳光直射。
  - 在温度和（或）湿度差别较大的环境中移动计算机时，可能会在计算机表面或内部形成冷凝。为避免损坏计算机，请在使用前让计算机有足够的时间蒸发掉水份。
-  **注意：** 将计算机从低温移至温暖环境或从高温移至较冷环境时，请在计算机适应室温后再开机。
- 断开电缆时，请抓住电缆的连接器或张力释放拉环将其拔出，切勿拉扯电缆。拔出连接器时应均匀用力，以免弄弯连接器插针。此外，在连接电缆之前，请确保两个连接器正确定位并对齐。
  - 处理组件时应小心。您应握住组件（例如内存模块）的边缘，而不要握住组件的插针。

## 使用计算机时（续）

- 如果您准备从主机板上卸下内存模块或从计算机中断开某个设备的连接，请关闭计算机、断开交流适配器电缆的连接并卸下电池槽或模块化托架中安装的任何电池，然后等待 5 秒钟再继续操作，这样可以避免损坏主板。
- 使用干净的软布和清水清洁显示屏。将软布蘸上水，然后从显示屏的顶部开始，向底部沿着一个方向擦拭显示屏。应迅速擦去显示屏上的水渍，使显示屏保持干燥。长期暴露在潮湿环境中，会使显示屏受到损坏。清洁显示屏时，请勿使用购买的窗户清洁剂。
- 如果您的计算机受潮或损坏，请执行联机《用户指南》中的“如果计算机受潮”或“如果计算机跌落或损坏”所述的步骤。如果您在执行这些步骤之后确认计算机无法正常操作，请与 Dell 联系（请参阅《用户指南》以找到适当的联系信息）。

### 人机工程学操作习惯

 **警告：** 不正确或超长时间地使用键盘可能会造成身体损伤。

 **警告：** 长时间地观看显示屏或外部显示器屏幕可能会造成眼睛疲劳。

为了舒适而又高效地工作，请在安装和使用计算机时遵循《用户指南》中的人机工程学规定。

### 拆装计算机内部组件时

拆卸或安装内存模块、小型 PCI 卡或调制解调器时，请按所示顺序执行以下步骤。

 **注意：** 仅在安装内存模块、小型 PCI 卡或调制解调器时，才有必要拆卸计算机的内部组件。

 **注意：** 请在关闭计算机后等待 5 秒钟，然后再断开设备连接或取出内存模块、小型 PCI 卡或调制解调器，这样可以避免损坏主板。

- 1 关闭计算机和已连接的任何设备。
- 2 从电源插座中拔出计算机和外围设备的电源插头，以免造成人身伤害或电击。另外，从计算机上断开所有电话或电信线路的连接。
- 3 从电池槽中取出主电池；如果有必要，从模块化托架中取出第二块电池。
- 4 请触摸计算机背面未上漆的金属表面，导去身上的静电。

工作期间应定期触摸未上漆的金属表面，导去可能会损坏内部组件的任何静电。

## 使用计算机时（续）

### 防止静电损害

静电会损坏计算机内部的电子组件。为防止静电损害，请在接触计算机的任何电子组件（例如内存模块）之前先导去身上的静电。您可以通过触摸计算机背面未上漆的金属表面，导去身上的静电。

连续拆装计算机内部组件时，请不时地触摸计算机背面未上漆的金属表面，导去身上可能积累的静电。

另外，请采取以下措施防止静电释放 (ESD) 造成损害：

- 打开静电敏感组件的包装箱时，请不要将组件从防静电的包装材料中取出，除非您已准备好安装此组件。打开防静电包装之前，应确保已导去身上的静电。
- 运送对静电敏感的组件时，应先将其放入防静电的容器或包装内。
- 在无静电的工作区内处理所有的敏感组件。如果有可能，请使用防静电的地板垫和工作台垫。





### 电池处理

您的计算机使用锂离子电池和备用电池。有关更换计算机锂离子电池的说明，请参阅 Dell《用户指南》中的“使用电池”。备用电池的使用寿命很长，您很有可能永远无需更换。但是如果确实需要更换电池，则必须由授权的服务技术人员来完成此过程。不要将电池与家庭废品放在一起。有关最近的电池回收点位置，请与当地的废品处理机构联系。

# 查找信息和帮助

下表列出了 Dell 提供的支持工具资源。另外，您的计算机还可能附带了其它资源。

## 资源与支持工具

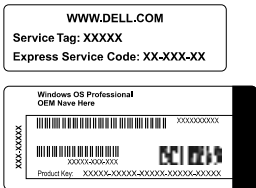
资源	目录	使用资源
 用户指南	计算机和设备的用户指南	<p>根据您使用的操作系统，双击桌面上的“User's Guides”（用户指南）图标，或者单击“Start”（开始）按钮并选择“Help and Support”（帮助和支持），访问存储在硬盘驱动器中的说明文件。</p> <p>您可以获得有关以下内容的信息：</p> <ul style="list-style-type: none"><li>• 使用计算机</li><li>• 配置系统设置</li><li>• 卸下和安装部件</li><li>• 安装和配置软件</li><li>• 诊断问题</li><li>• 技术规格</li><li>• 获取技术帮助</li></ul>
	Drivers and Utilities CD <ul style="list-style-type: none"><li>• Dell 诊断程序</li><li>• 驱动程序</li><li>• 公用程序</li><li>• 计算机和设备说明文件</li></ul>	<p>参阅随计算机附带的 Drivers and Utilities CD 上的主菜单。使用下拉式菜单选择计算机适用的选项。</p> <p>您的计算机从 Dell 出厂时，已安装了说明文件和驱动程序。您可以使用此 CD 来访问说明文件、重新安装驱动程序或运行诊断工具。</p> <p>有关详情，请参阅计算机的《用户指南》。</p>
	服务和注册标签 <ul style="list-style-type: none"><li>• 快速服务代码和服务标签号码</li><li>• 产品密钥（也称产品标识号或许可证 [COA]）</li></ul>	<p>快速服务代码和服务标签是 Dell™ 计算机的唯一标识。</p> <p>您必须使用产品密钥号码（或产品标识号）才能完成操作系统安装。</p>

**资源****目录****使用资源****Operating System CD**

要重新安装操作系统，请使用随计算机附带的 Operating System CD。

**注：** Operating System CD 可能并未包含计算机适用的所有最新驱动程序。如果您重新安装操作系统，请使用 Drivers and Utilities CD 为计算机附带的设备重新安装驱动程序。

**support.dell.com****Dell 支持 Web 站点**

- 常见问题
- 下载用于计算机的程序
- 说明文件
- 有关计算机的联机讨论
- 可搜索的数据库

进入，然后完成一次性注册：

- 获得有关一般用法、安装和故障排除问题的帮助（“Dell Knowledge Base” [Dell 知识库] 中的 “Ask Dudley” [询问 Dudley]）
- 访问有关计算机和设备的说明文件（“Dell Documents” [Dell 说明文件]）
- 获得适用于您的计算机的最新版本驱动程序（“Downloads for Your Dell” [下载 Dell 系统程序]）
- 与其他 Dell 客户和 Dell 技术专业人员联机讨论（“Dell Talk” [戴尔论坛]）
- 浏览 Dell 主要供应商的联机链接列表

**PremierSupport.Dell.com****Dell 客户特选支持 Web 站点**

- 服务电话状态
- 高级技术问题（按产品类型）
- 常见问题（按产品编号）
- 定制服务标签
- 系统配置详情

访问 [premiersupport.dell.com](http://premiersupport.dell.com)：

Dell 客户特选支持 Web 站点专为企业、政府和政府部门客户量身订做。

并非所有地区均提供此服务。

# 安装计算机

- 1 打开附件盒。
- 2 将附件盒中的物品放在一边，您需要使用它们安装计算机。

附件盒还包含用户说明文件以及您订购的所有软件或其它硬件（例如 PC 卡、驱动器或电池）。

- 3 将交流适配器连接至交流适配器连接器和电源插座。

## 连接交流适配器



### 电源按钮

 **注：**至少必须执行一次开机和关机操作，才能对接计算机。





# 关于您的计算机

## 正面视图

 **警告：**请勿堵塞通风孔或将物体塞入通风孔，也不要让灰尘积聚在通风孔内，否则会损坏计算机或导致起火。

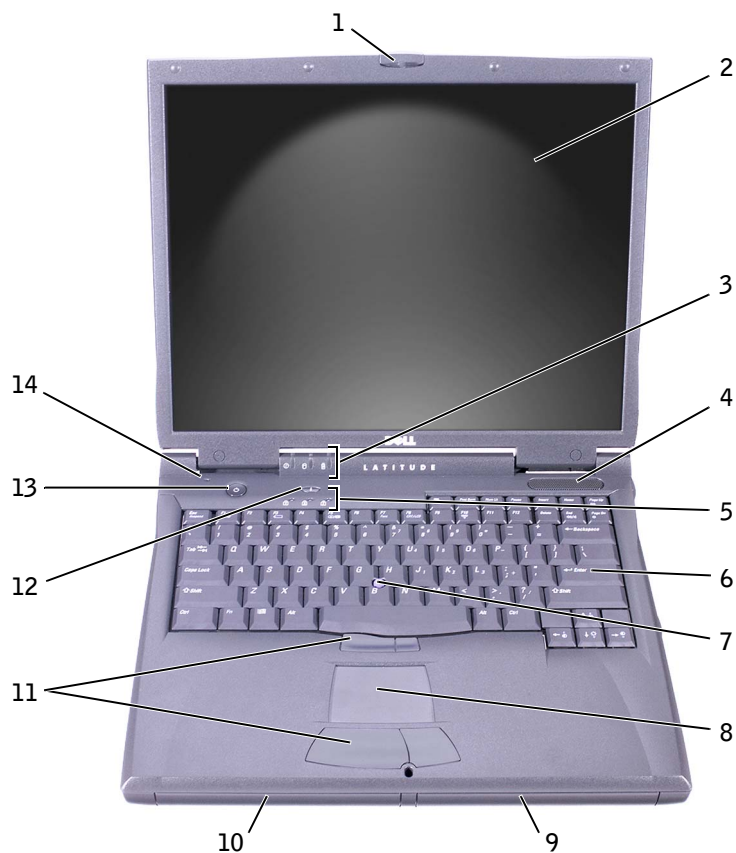

1	显示屏门锁	8	触摸板
2	显示屏	9	电池槽
3	设备状态指示灯	10	模块化托架
4	通风孔	11	定点杆/触摸板按钮
5	键盘状态指示灯	12	Dell™ AccessDirect™ 按钮
6	键盘	13	电源按钮
7	定点杆	14	麦克风

### 左侧视图



1	固定光盘驱动器
2	超级视频电视输出连接器
3	安全缆线孔
4	调制解调器连接器
5	网络连接器
6	扬声器

### 右侧视图

 **警告：**请勿堵塞通风孔或将物体塞入通风孔，也不要让灰尘积聚在通风孔内，否则会损坏计算机或导致起火。



1 扬声器	5 PC 卡插槽
2 安全缆线孔	6 IEEE 1394 连接器
3 硬盘驱动器托架	7 音频连接器
4 红外线感应器	8 通风孔

## 背面视图

**注意：**为避免损坏计算机，请在关闭计算机后等待 5 秒钟，然后再断开外部设备的连接。

**警告：**请勿堵塞通风孔或将物体塞入通风孔，也不要让灰尘积聚在通风孔内，否则会损坏计算机或导致起火。

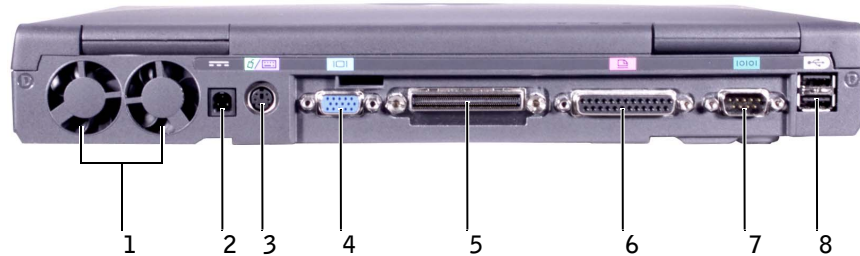

1 风扇（2 个）	5 对接连接器
2 交流适配器连接器	6 并行连接器
3 PS/2 连接器	7 串行连接器
4 视频连接器	8 USB 连接器（2 个）

## 底部视图

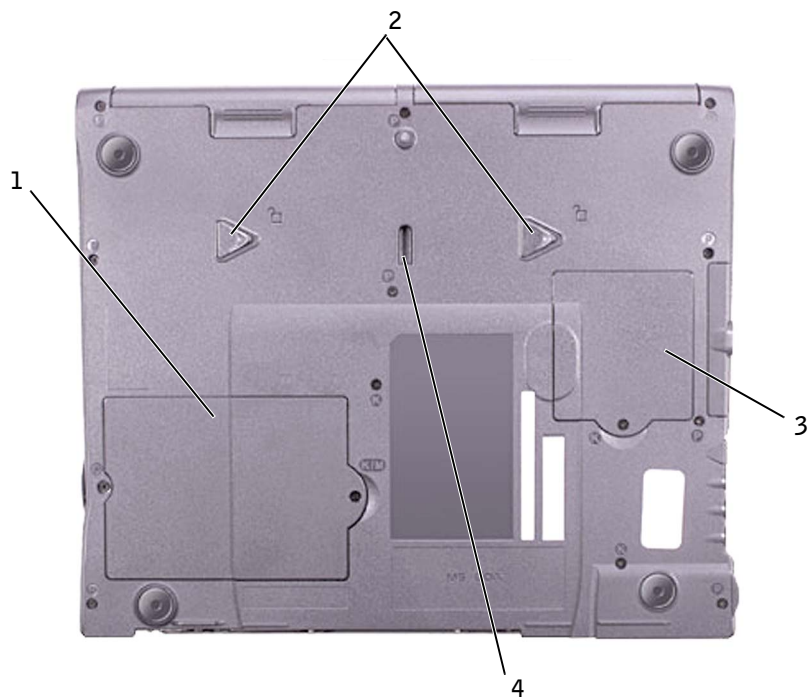

---

1 内存模块和调制解调器护盖

---

2 设备释放门锁

---

3 小型 PCI 卡护盖

---

4 对接设备门锁

---

## 取出电池

**注意：**如果您选择在计算机处于备用模式时更换电池，则只有大约 1 分钟的时间来完成电池更换，计算机将在此之后关闭并丢失任何未保存的数据。

卸下电池之前，请确保计算机已关闭、已暂挂至电源管理模式或已连接至电源插座。

- 1 如果计算机已对接，请断开对接。
- 2 滑动并按住计算机底部的电池槽（或模块化托架）释放闩锁，然后从槽中滑出电池。



## 安装电池

将电池滑入电池槽，直至释放闩锁卡入到位。

## 运行 Dell 诊断程序

Dell 提供了许多帮助工具。在计算机的运行达不到预期的效果时，您可以使用这些工具解决有关问题。有关这些帮助工具的信息，请参阅《用户指南》。

遇到计算机问题时，如果您无法访问联机《用户指南》，请使用 Dell 诊断程序帮助您确定问题的根源并解决问题。诊断程序位于随计算机附带的 Drivers and Utilities CD 上。

**注：**致电 Dell 技术支持之前，应先运行诊断程序，因为诊断检测程序提供了您在致电时可能需要的信息。

要启动诊断程序，请按以下步骤进行：

- 1 将 Drivers and Utilities CD 放入 CD、CD-RW 或 DVD 驱动器。
- 2 关闭计算机。
- 3 如果计算机已对接，请断开对接。
- 4 确保已将计算机连接至电源插座。
- 5 将 Driver and Utilities CD 保留在 CD、CD-RW 或 DVD 驱动器中，然后打开计算机。
- 6 在 Dell 徽标屏幕显示之后和 Microsoft® Windows® 徽标屏幕显示之前，按  键进入系统设置程序。



 **注：**请记下当前的引导顺序，以便运行 Dell 诊断程序后恢复此顺序时使用。

- 7 在系统设置程序中选择“**Boot Order**”（引导顺序）页面。记下当前设置为第一个（顶部）引导设备的设备，然后按以下顺序设置前三个设备的引导顺序：

- Diskette Drive（软盘驱动器）
- CD/DVD/CD-RW Drive（CD/DVD/CD-RW 驱动器）
- Internal HDD（内部 HDD）

- 8 保存您的更改并按  键，退出系统设置程序并重新启动计算机，使其从 CD 中引导。

计算机将启动并自动开始运行 Dell 诊断程序。

- 9 完成诊断程序运行后，请取出 Drivers and Utilities CD。
- 10 计算机重新启动时，在 Dell 徽标屏幕显示之后以及 Microsoft Windows 徽标屏幕显示之前按  键。
- 11 在系统设置程序中选择“**Boot Order**”（引导顺序）页面，然后将引导顺序重设为原来的顺序。
- 12 按  键退出系统设置程序，然后重新启动 Microsoft Windows。
- 13 从 CD、CD-RW 或 DVD 驱动器中取出 CD。

启动诊断程序后，系统将显示 Dell 徽标屏幕，然后是一则表示正在载入诊断程序的信息。载入诊断程序后，屏幕将显示“**Diagnostics Menu**”（诊断程序菜单）。

要选择此菜单中的某个选项，请突出显示该选项并按  键，或者按下所选选项中突出显示字母所对应的按键。

## 管制通告

电磁干扰 (EMI) 是一种信号或辐射，它散布在空中或通过电源线或信号线传送，这样会对无线电导航或其它安全服务设施的正常工作造成危害，并且严重地干扰、阻碍或重复中断经许可的无线电通信服务。无线电通信服务包括但不限于 AM/FM 商业电台、电视、蜂窝式无线电通信、雷达、空中交通管制、寻呼机和个人通信服务 (PCS)。这些经许可的服务与无意放射体（例如包括计算机在内的数字设备）一起形成了电磁环境。

电磁兼容性 (EMC) 指各种电子设备在电子环境中共同工作的能力。本计算机的设计符合管制机构关于 EMI 的限制，但是不能保证在特定的安装环境中绝对不产生干扰。如果此设备确实对无线电通信服务造成了干扰（可以通过关闭和打开设备确定是否有干扰），请尝试以下一种或多种方法排除干扰：

- 重新调整接收天线的方向。
- 根据接收器的位置重新放置计算机。
- 将计算机移至远离接收器的位置。
- 将计算机连接至不同的电源插座，使计算机与接收器占用不同的分支电路。

如果有必要，请咨询 Dell 技术支持代表或有经验的无线电/电视技术人员，获得其它有益建议。

有关管制通告的详情，请参阅《用户指南》附录中的“管制通告”。每个管制机构的特定部分提供了适用于特定国家或地区的 EMC/EMI 或产品安全信息。



Dell™ Latitude™ C840

# 系統資訊指南



## 註、注意事項和注意



**註**：註表示可以幫助您更有效地使用電腦的重要資訊。



**注意事項**：注意事項表示可能會損壞硬體或導致資料遺失，並告訴您如何避免此類問題的發生。



**注意**：注意表示可能會導致財產損壞、人身受傷或生命危險。

## 縮寫和簡寫用語

若要獲得縮寫和簡寫用語的完整清單，請參閱使用者指南 (視您的作業系統而定，按兩下在桌面上的**使用者指南**的圖示，或按一下**開始**按鈕，按一下**說明及支援中心**，按一下**使用者和系統指南**，然後按一下**使用者指南**)。

---

本文件中的資訊如有變更，恕不另行通知。

著作權所有 © 2002-2003 年 Dell Computer Corporation。所有權利均予保留。

未經 Dell Computer Corporation 的書面許可，不得以任何形式進行複製。

本文件中使用的商標：Dell、DELL 標誌、Latitude、TrueMobile 和 AccessDirect 是 Dell Computer Corporation 的商標；Microsoft 和 Windows 是 Microsoft Corporation 的註冊商標；Intel、Pentium 和 Celeron 是 Intel Corporation 的註冊商標。

本文件中述及的其他商標和商業名稱可能指擁有相應商標和名稱的公司實體或其產品。Dell Computer Corporation 對本公司之外的商標和產品名稱不擁有任何專利權。

**機型 PP01X**

**2003 年 4 月 P/N 1H106 Rev. A01**

# 目錄

<b>注意：安全說明</b> .....	<b>51</b>
一般規定 .....	51
電源 .....	52
電池 .....	53
空中旅行 .....	53
EMC 說明 .....	54
<b>使用您的電腦時</b> .....	<b>54</b>
人體工學計算習慣 .....	55
進行主機內部組裝時 .....	55
防止靜電損害 .....	56
電池處理 .....	56
<b>尋找資訊和援助</b> .....	<b>57</b>
<b>安裝您的電腦</b> .....	<b>59</b>
<b>關於您的電腦</b> .....	<b>61</b>
前視圖 .....	61
左側視圖 .....	62
右側視圖 .....	63
後視圖 .....	64
底視圖 .....	65
<b>取出電池</b> .....	<b>66</b>
<b>安裝電池</b> .....	<b>66</b>
<b>執行 Dell 診斷程式</b> .....	<b>66</b>
<b>管制通告</b> .....	<b>68</b>



## 注意：安全說明

爲了確保您自身的安全，以及保護電腦和工作環境免受潛在因素的損壞，請務必遵照下列安全規範。

### 一般規定

- 除非您是受過訓練的維修技術人員，否則請勿嘗試自己維修電腦。請務必嚴格遵循安裝說明。
- 如果使用延長電源線連接交流電變壓器，請確定與延長電源線插接的產品之總安培額定值不超過延長線的安培額定值。
- 請勿在電腦的通風口或開口處塞入任何物件，否則可能會導致內部元件短路而發生火災或觸電。
- 電腦開啓電源時，切勿將其置於通風不好的環境中，例如攜帶盒或密閉的箱子中。通風不好會損壞電腦或導致發生火災。
- 將您的電腦擺放在遠離散熱器或其他熱源的地方。此外，不可堵塞散熱通風孔。且避免將紙張墊在電腦下，也不要將電腦緊貼牆壁或是擺放在床、沙發或地毯上。
- 使用交流電變壓器爲電腦供電或爲電池充電時，請將交流電變壓器放在通風的位置，例如桌面或地板上。請勿用紙張或其他會影響散熱的物件蓋住交流電變壓器；另外，請勿在攜帶盒內使用交流電變壓器。
- 交流電變壓器在電腦正常作業期間可能會變熱。作業期間或作業剛完成後處理變壓器時，請務必謹慎。
- 可攜式電腦運作時，請勿讓基座長時間與皮膚直接接觸。正常作業期間（尤其是使用交流電源時），基座的表面溫度將會升高。如果皮膚長時間接觸基座，可能會導致不適或灼傷。
- 請勿在潮濕的環境中（例如浴缸、洗滌槽或游泳池附近，或者潮濕的地下室）使用電腦。
- 如果您的電腦配有內建或選購的 (PC Card) 數據機，請在雷暴來臨前拔除數據機纜線，以避免閃電透過電話線而造成觸電危險。
- 爲避免觸電的潛在危險，請勿在發生雷暴時連接或拔除任何纜線，或對本產品進行維護或重新組態。除非已拔除所有纜線且電腦使用電池電能進行作業，否則請勿在發生雷暴時使用電腦。
- 如果您的電腦配有數據機，則數據機使用的纜線在製造時應符合 26 美規線徑 (AWG) 的最小電線尺寸之規定，並具有符合 FCC 標準的 RJ-11 模組化插頭。

## 注意：安全說明 (續)

- 當您打開電腦底部的記憶體模組/Mini PCI 卡/數據機蓋之前，請從電源插座中除下所有纜線並拔除電話線。
- 如果電腦配備一個數據機 RJ-11 接頭和一個網路 RJ-45 接頭，請將電話線插入 RJ-11 接頭而不是 RJ-45 接頭。
- 正常作業期間，PC Card 可能會變得很熱。在持續作業後取出 PC Card 時，請務必謹慎。
- 清潔電腦之前，請先從電源插座上拔除電腦的電源線。然後使用一塊用水蘸濕的軟布清潔電腦。切勿使用可能含易燃物質的液體或噴霧清潔劑。

### 電源

- 請僅使用獲准用於本電腦的 Dell 提供之交流電變壓器。使用其他交流電變壓器可能會導致發生火災或爆炸。
- 將電腦連接至電源插座之前，請檢查交流電變壓器的電壓額定值，以確保所需的電壓和頻率與供電來源一致。
- 要切斷電腦的電源，請關閉電腦電源，從電源插座中拔下交流電變壓器的電源線，然後取出安裝在電池槽或模組槽中的所有電池。
- 為防止觸電，請將交流電變壓器和裝置的電源線插入已正確接地的電源。這些電源線可能配有三叉式插頭以提供接地連接。請勿使用變壓器插頭或移除電源線插頭上的接地叉腳。如果使用延長電源線，請使用適當的電源線類型 (雙叉或三叉)，以與交流電變壓器的電源線相匹配。
- 請確定交流電變壓器的電源線上沒有放置任何物件，且不是處於會被絆倒或踩到的地方。
- 如果使用的是多插座電源板，請小心地將交流電變壓器的電源線插入電源板。某些電源板可能會使您錯誤插接插頭。錯誤插接電源插頭可能會導致電腦永久性損壞，並會有觸電和 (或) 發生火災的危險。請確定電源插頭的接地叉腳已插入電源板上相匹配的接地插座。

## 注意：安全說明 (續)

### 電池

- 請僅使用獲准用於本電腦的 Dell™ 電池模組。使用其他類型的電池模組可能會增加發生火災或爆炸的危險。
- 請勿將電池組放在口袋、錢包或其他箱子中，以免其中的金屬物件 (例如車鑰匙或迴紋針) 引起電池短路。短路導致的過強電流會產生極高溫度，並可能損壞電池組，或導致發生火災或灼傷。
- 如果電池處理不當，可能會導致燃燒的危險。請勿將電池拆開。請特別小心處理已損壞或電解液漏出的電池組。如果電池已損壞，電池中的電解液可能會洩漏出來並導致人身受傷。
- 將電池置於小孩觸摸不到的地方。
- 請勿將電腦或電池組存放在或置於熱源 (例如暖氣爐、壁爐、火爐、電暖氣或其他發熱設備) 附近，或者將其置於攝氏 60 度 (華氏 140 度) 以上的環境中。如果溫度過高，電池組可能會爆炸或冒煙，進而導致火災發生的危險。
- 請勿焚燒電腦的電池或將其與一般家居廢棄物放在一起處理。電池組可能會爆炸。請按照製造廠商的說明丟棄使用過的電池，或與當地的廢棄物處理機構聯絡，詢問如何處理電池。請及時處理已報廢或損壞的電池。

### 空中旅行

- 搭乘飛機時，使用 Dell 電腦可能要遵循某些聯邦航空管理條例和 (或) 特定航空公司的限制。例如，這些條例/限制可能禁止在飛機上使用任何可主動發射無線電頻率或其他電磁訊號的個人電子裝置 (PED)。
  - 如果您的 Dell 可攜式電腦配有 Dell TrueMobile™ 或其他無線通訊裝置，為了嚴格遵循上述所有限制，請在登機前關閉此裝置，並遵循空服人員對此類裝置提出的所有說明。
  - 另外，在某些重要的飛行階段 (例如起飛和降落時)，飛機上可能禁止使用任何如可攜式電腦之類的 PED。某些航空公司可能會進一步規定，高度低於 3050 公尺 (10,000 呎) 的飛行均屬於重要的飛行階段。關於何時可以使用 PED 的資訊，請遵循航空公司的特定說明。

## 注意：安全說明 (續)

### EMC 說明

請使用帶保護層訊號纜線以確定使用符合環境的電磁相容性 (EMC) 等級。並列印表機的纜線將由 Dell 提供。您也可以透過全球資訊網網站 ([www.dell.com](http://www.dell.com)) 向 Dell 訂購纜線。

靜電會損壞電腦內部的電子元件。為防止靜電損壞，請在觸摸電腦的任何電子元件 (例如記憶體模組) 之前，先導去您身上的靜電。您可以觸摸電腦輸入/輸出面板上未上漆的金屬表面以導去身上的靜電。

## 使用您的電腦時

請遵循下列安全處理指引，以防止損壞電腦：

- 在安裝電腦以進行操作時，請將其放置在平坦的表面上。
- 旅行時，請勿將電腦當作行李進行檢查。您可以讓電腦通過 X 光安全檢查機，但切勿讓電腦接受金屬偵測器的檢查。如果您讓工作人員徒手檢查電腦，請確保電腦配有已充電的電池，以防工作人員要求您開機檢查。
- 如果要在旅行時卸下電腦中的硬碟，請用不導電的材料 (例如布或紙張) 包好硬碟。如果您讓工作人員徒手檢查硬碟，請將硬碟安裝在電腦中。您可以讓硬碟通過 X 光安全檢查機，但切勿讓硬碟接受金屬偵測器的檢查。
- 旅行途中，請勿將電腦放置在頭頂上的置物櫃中以免它四處滑動。切勿讓電腦摔落地面或受到機械性的撞擊。
- 請保護電腦、電池和硬碟機免受污垢、塵埃、食物、液體、溫度過高或過低和過度曝曬的環境危害。
- 在溫度和 (或) 濕度相差非常大的環境中移動電腦時，可能會使電腦表面或內部形成冷凝。使用電腦之前，請確保有足夠的時間讓水份蒸發，以免損壞電腦。
- ➡ **注意事項：**將電腦從低溫移至較溫暖的環境，或從高溫移至較涼爽的環境時，請讓電腦恢復至室溫後再開啓電源。
- 拔除纜線時，請拉扯其接頭或放鬆拉環，避免直接拉扯纜線。拉出接頭時，接頭的兩邊應同時退出，以免弄彎接頭的插腳。另外，連接纜線之前，請確定兩個接頭均已正確定位且對準插孔。
- 請小心處理元件。拿取記憶體模組之類的元件時，請握住其邊緣，避免接觸到插腳。



## 使用您的電腦時 (續)

- 準備從主機板上取出記憶體模組或中斷裝置與電腦的連接之前，請先關閉電腦電源，拔除交流電變壓器的纜線，取出安裝在電池槽或模組槽中的所有電池，然後等待 5 秒鐘再繼續進行，以免損壞主機板。
- 使用一塊用水蘸濕的乾淨軟布清潔顯示器。將軟布蘸濕，然後沿著一個方向由上而下擦拭顯示器。請迅速擦乾顯示器上的水份並保持顯示器乾燥。長時間帶有水份可能會損壞顯示器。請勿使用市面上可買到的窗戶清潔劑來清潔顯示器。
- 如果您的電腦被弄濕或損壞，請按照線上使用者指南「如果您的電腦被弄濕」或「如果您的電腦摔落地面或損壞」中所描述的程序進行。完成這些程序之後，如果您確認電腦仍然無法正常操作，請與 Dell 公司聯絡 (請參閱使用者指南，以取得適當的聯絡資訊)。

### 人體工學計算習慣



**注意：**不正確或長時間使用鍵盤可能會導致傷害。



**注意：**長時間注視顯示器或外接式監視器螢幕可能會導致眼睛疲勞。

安裝和使用電腦時，為了舒適而有效地工作，請注意使用者指南中人體工學的規範。

### 進行主機內部組裝時

卸下或安裝記憶體模組、Mini PCI 卡或數據機之前，請依序執行下列步驟。



**注意事項：**僅在安裝記憶體模組、Mini PCI 卡或數據機時，才需要裝卸電腦的內部元件。



**注意事項：**中斷裝置的連接或卸下記憶體模、Mini PCI 卡或數據機之前，請先關閉電腦電源並等待 5 秒鐘，以免損壞主機板。

- 1 關機並關閉所有連接裝置的電源。
- 2 請從電源插座上拔除電腦和裝置的電源線，以免造成人身受傷或觸電。另外，請從電腦上拔除所有電話或電信通訊連線。
- 3 從電池槽中取出主電池，如有必要，請從模組槽中取出第二個電池。
- 4 您可觸摸電腦背面未上漆的金屬表面以導去身上的靜電。

當您工作時，應經常觸摸未上漆的金屬表面以導去任何可能損壞內部元件的靜電。

## 使用您的電腦時 (續)

### 防止靜電損害

靜電會損壞電腦內部的電子元件。為防止靜電損壞，請在觸摸電腦的任何電子元件 (例如記憶體模組) 之前，先導去您身上的靜電。您可以觸摸電腦背面未上漆的金屬表面，以導去您身上的靜電。

當您在電腦內部工作時，請經常觸摸電腦背面未上漆的金屬表面以消除您身上積累的靜電。

您也可以採取下列步驟以防止靜電釋放 (ESD) 造成的損壞：

- 打開對靜電敏感之元件的運送紙箱時，在您已準備好將它安裝到電腦內之前，請勿將元件從防靜電的包裝材料中取出。打開防靜電的包裝之前，請務必導去您身上的靜電。
- 運送敏感元件時，首先應將它放入防靜電的容器或包裝內。
- 請在無靜電的工作區域處理所有的敏感元件。如有可能，請使用防靜電地板墊和工作檯墊。





### 電池處理

您的電腦使用鋰電池和備用電池。若要獲得有關更換電腦鋰電池的指示，請參閱 Dell 使用者指南中的「使用電池」。備用電池是使用壽命很長的電池，您很可能不需要進行更換。但是，如果您需要更換，請務必讓經授權的維修技術人員執行該程序。切勿將電池與一般家居廢棄物一起處理。請與當地的廢棄物處理機構聯絡以瞭解離您最近的電池收集地點。

# 尋找資訊和援助

下表列出了 Dell 作為支援工具而提供的資源。您的電腦可能隨附了附加資源。

## 資源和支援工具

資源	目錄	使用資源
 使用者指南	電腦和裝置的使用者指南	根據作業系統的不同，在桌面上連按兩下 <b>User's Guides (使用者指南)</b> 圖示，或按一下 <b>開始</b> 按鈕然後選擇 <b>說明及支援</b> ，以存取儲存在硬碟機中的說明文件。 您可以獲得關於以下主題的資訊： <ul style="list-style-type: none"><li>• 使用您的電腦</li><li>• 設定系統設定值</li><li>• 卸下和安裝零件</li><li>• 安裝和設定軟體</li><li>• 診斷問題</li><li>• 技術規格</li><li>• 獲得技術援助</li></ul>
	驅動程式和公用程式 CD <ul style="list-style-type: none"><li>• Dell 診斷程式</li><li>• 驅動程式</li><li>• 公用程式</li><li>• 電腦和裝置說明文件</li></ul>	請參閱電腦隨附的驅動程式和公用程式 CD 上的主功能表。然後使用下拉式功能表選擇適合您電腦的選項。 電腦出廠時，Dell 已經安裝了說明文件和驅動程式。您可以使用此 CD 存取說明文件、重新安裝驅動程式或執行診斷工具。 若要獲得更多資訊，請參閱電腦使用者指南。
	服務和註冊標籤 <ul style="list-style-type: none"><li>• 快速服務代碼和服務標籤</li><li>• 產品識別碼 (亦稱為真品證書 [COA])</li></ul>	快速服務代碼和服務標籤是 Dell™ 電腦的唯一識別碼。您需要產品識別碼才能完成作業系統安裝。

## 資源

## 目錄

## 使用資源



作業系統 CD

若要重新安裝作業系統，請使用電腦隨附的作業系統 CD。

**註：**作業系統 CD 可能不包含所有用於您電腦的最新驅動程式。如果重新安裝作業系統，請使用驅動程式和公用程式 CD 來重新安裝用於電腦隨附的裝置之驅動程式。

**support.dell.com**

Dell 支援網站

- 常見問題
- 電腦下載軟體時使用
- 說明文件
- 線上討論有關您電腦的問題
- 可搜尋的資料庫

請到本網站並完成一致性註冊：

- 獲得關於日常使用、安裝和故障排除的說明 (Ask Dudley [詢問 Dudley]、Dell Knowledge Base [Dell 知識庫])
- 存取關於電腦和裝置之說明文件 (Dell Documents [Dell 文件])
- 取得電腦使用的驅動程式之最新版本 (Downloads for Your Dell [為您的 Dell 電腦下載])
- 加入其他 Dell 顧客和 Dell 技術專家的線上討論 (Dell Talk [Dell 交談])
- 查看 Dell 主要供應商的線上連結清單

**PremierSupport.Dell.com**

Dell Premier Support (Dell 優先支援) 網站

- 服務呼叫狀態
- 按產品列出的首要技術問題
- 按產品編號列出的常見問題
- 自訂的服務標籤
- 系統組態詳細資料

請瀏覽 [premiersupport.dell.com](http://premiersupport.dell.com)：

Dell Premier Support 網站是專為公司、政府和教育機構的顧客量身定做的。

此服務可能不適用於所有地區。

## 安裝您的電腦

- 1 打開附件盒的包裝。
- 2 取出附件盒內的物件並放在一邊，您需要這些物件才能完成電腦的安裝。

附件盒內亦包含使用者說明文件和您訂購的任何軟體或附加硬體 (例如 PC Card、磁碟機或電池)。

- 3 將交流電變壓器連接至交流電變壓器連接器和電源插座。

### 連接交流電變壓器



### 電源按鈕

 **註：** 開啓電腦電源並關機至少一次之前，請勿將電腦連線。



# 關於您的電腦

## 前視圖

 注意：請勿阻塞、將物件塞入或讓塵埃積聚在通風口。否則會損壞電腦或導致火災發生。

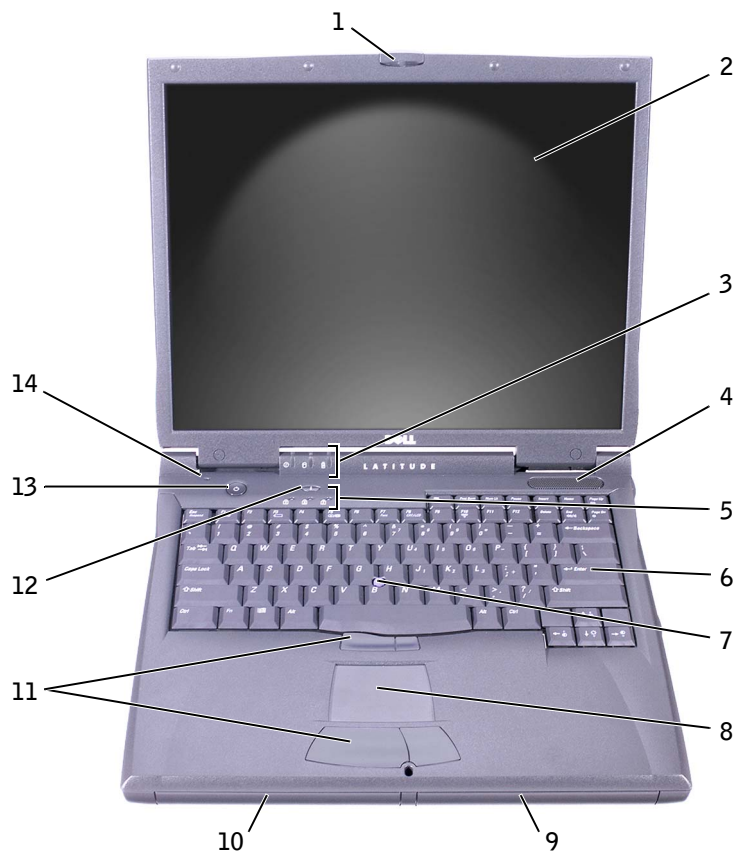

1	顯示器門鎖	8	觸控墊
2	顯示器	9	電池槽
3	裝置狀態燈	10	模組槽
4	通風口	11	觸控桿/觸控墊按鈕
5	鍵盤狀態燈	12	Dell™ AccessDirect™ 按鈕
6	鍵盤	13	電源按鈕
7	觸控桿	14	麥克風

### 左側視圖





1	固定式光碟機
2	S-video 電視輸出接頭
3	安全纜線孔
4	數據機接頭
5	網路接頭
6	喇叭

## 右側視圖

 注意：請勿阻塞、將物件塞入或讓塵埃積聚在通風口。否則會損壞電腦或導致火災發生。



1 喇叭	5 PC Card 插槽
2 安全纜線孔	6 IEEE 1394 接頭
3 硬碟機槽	7 音效連接器
4 紅外線感應器	8 通風口

## 後視圖

**注意事項：** 為避免損壞電腦，請於中斷外接式裝置的連接之前，關閉電腦電源並等待 5 秒鐘。

**注意：** 請勿阻塞、將物件塞入或讓塵埃積聚在通風口。否則會損壞電腦或導致火災發生。

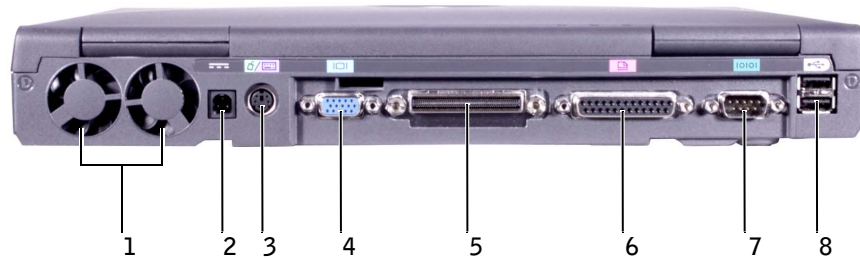

1 風扇 (2)	5 連線接頭
2 交流電變壓器接頭	6 並列接頭
3 PS/2 連接器	7 序列接頭
4 影像連接器	8 USB 接頭 (2)

## 底視圖

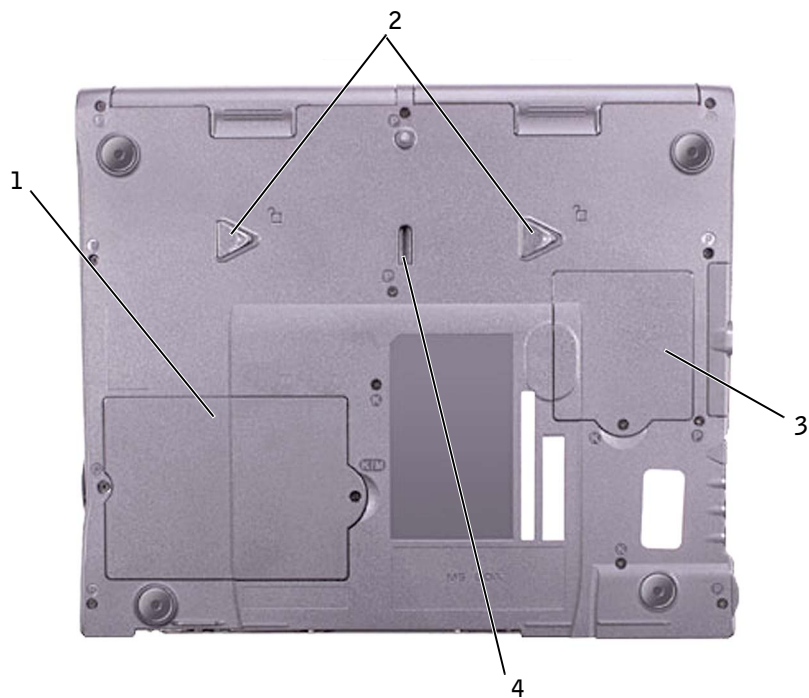

---

1 記憶體模組和數據機蓋

---

2 裝置釋放門鎖

---

3 Mini PCI 卡蓋

---

4 連線裝置門鎖

---

## 取出電池

**ⓘ 注意事項：**如果您選擇在電腦處於等候模式時更換電池，則您僅有 1 分鐘的時間完成電池更換。如果超過此時間仍未完成電池更換，電腦將會關機，並且會遺失所有未儲存的資料。

在取出電池之前，請確定電腦電源已關閉、已處於電源管理模式的暫停狀態或已連接至電源插座。

- 1 如果電腦已連線，請切斷其連線。
- 2 按住並滑動電腦底部的電池凹槽 (或模組化凹槽) 釋放門鎖，然後從凹槽中滑出電池。

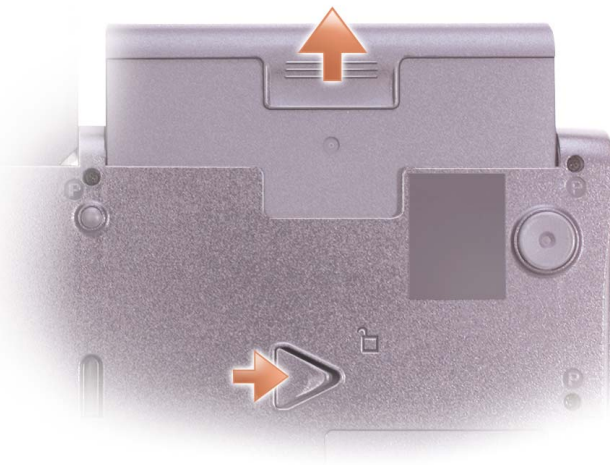

## 安裝電池

將電池滑入凹槽，直至釋放門鎖卡入定位。

## 執行 Dell 診斷程式

如果您的電腦未正常執行，Dell 會為您提供許多輔助工具。若要獲得關於這些輔助工具的資訊，請參閱您的使用者指南。

如果您的電腦出現問題，而您無法存取線上使用者指南，請使用 Dell 診斷程式來協助您確定問題的原因並解決問題。診斷程式在電腦隨附的驅動程式和公用程式光碟上。

 **註：**致電 Dell 技術支援部門之前請先執行此診斷程式，因為診斷測試提供了在您致電時可能需要的資訊。

若要啟動診斷程式，請執行下列步驟：

- 1 插入驅動程式和公程式 CD 到 CD、CD-RW 或 DVD 光碟機。
- 2 關閉電腦電源。
- 3 如果電腦已連線，請切斷其連線。
- 4 確定電腦已連接至電源插座。
- 5 將驅動程式和公程式 CD 插入 CD、CD-RW 或 DVD 光碟機。
- 6 在 Dell 標誌螢幕出現時且在 Microsoft® Windows® 標誌螢幕出現之前，請按下  以進入系統安裝程式。

 **註：**請記下目前的開機順序，以防在執行 Dell 診斷程式之後要恢復此順序。

- 7 選擇系統安裝程式的 **Boot Order (開機順序)** 頁。記下目前設定為第一啟動裝置的裝置，然後按以下順序設定開機順序中的前三個裝置：
  - Diskette Drive (磁碟機)
  - CD/DVD/CD-RW Drive (CD/DVD/CD-RW 光碟機)
  - Internal HDD (內部硬碟機)
- 8 儲存所作的變更  結束系統安裝程式，然後從 CD 開機以重新啟動電腦。電腦將啟動並自動開始執行 Dell 診斷程式。
- 9 執行完診斷程式之後，請取出驅動程式和公程式 CD。
- 10 電腦重新啟動時，請在 Dell 標誌螢幕出現時且在 Microsoft Windows 標誌螢幕出現之前按下 。
- 11 在系統安裝程式中，選擇 **Boot Order** 頁，然後將開機順序重設為原來的啟動順序。
- 12 按下  以結束系統安裝程式，然後重新啟動 Microsoft Windows。
- 13 從 CD、CD-RW 或 DVD 光碟機中取出 CD。

啟動診斷程式時，Dell 標誌螢幕將會出現，接著是一則訊息，告訴您正在載入診斷程式。載入診斷程式之後，螢幕上將會出現 **Diagnostics Menu (診斷程式功能表)**。

若要在此功能表中選擇某個選項，請反白顯示該選項，然後按下  **Enter** 或按下與所選選項中反白顯示的字母相對應的按鍵。

## 管制通告

電磁干擾 (EMI) 是在周圍空間散發，或沿電源或訊號導線傳導的任何訊號或發射，它會危及無線導航或其他安全服務的操作，也會嚴重降低、妨礙或反覆中斷有執照的無線電通訊服務。無線電通訊服務包括但不侷限於 AM/FM 商業廣播、電視、蜂巢式服務、雷達、飛行控制、傳呼機和個人通訊服務 (PCS)。這些有執照的服務和非有意的發射體 (例如數位裝置，包括電腦) 共同產生了電磁環境。

電磁相容性 (EMC) 是指電子設備能夠在電子環境中正常運作的能力。儘管本電腦的設計符合管制機構對 EMI 的限制並已得到確定，但我們並不保證在個別的安裝中不會產生干擾。您可以透過關閉和開啓本設備來判斷它是否會對無線電通訊服務產生干擾；如果確實如此，我們建議您嘗試採取下列一種或多種措施來排除干擾：

- 重新調整天線的接收方向。
- 依接收器的位置，重新放置電腦。
- 將電腦移到遠離接收器的地方。
- 將電腦的電源線插入不同的電源插座，使電腦與接收器使用不同的分支電路。

如有必要，請向 Dell 技術支援代表或有經驗的無線電/電視技術人員諮詢，以獲得更多的建議。



若要獲得附加的管制資訊，請參閱線上使用者指南的附錄中之「管制通告」。每個管制機構的特定部分將提供特定國家的 EMC/EMI 或產品安全資訊。

Dell™ Latitude™ C840

# システム情報ガイド



## メモ、注意、および警告

-  **メモ**：メモは、コンピュータを使いやすくするための重要な情報を説明しています。
-  **注意**：注意は、ハードウェアの損傷やデータの損失の可能性を示し、その危険を回避するための方法を説明しています。
-  **警告**：警告は、物的損害、けが、または死亡の原因となる可能性があることを示します。

## 略語について

本書で使用する略語の一覧については、『ユーザーズガイド』を参照してください。『ユーザーズガイド』を参照するには、お使いのオペレーティングシステムに応じて、デスクトップの **ユーザーズガイド** アイコンをダブルクリックするか、**スタート** ボタンをクリックし、**ヘルプとサポートセンター**、**ユーザーズガイド** および **システムガイド**、**ユーザーズガイド** の順にクリックしてください。

---

ここに記載されている内容は予告なく変更されることがあります。

© 2002-2003 すべての著作権は **Dell Computer Corporation** にあります。

Dell Computer Corporation の書面による許可のない複製は、いかなる形態においても厳重に禁じられています。

本書で使用されている商標について：Dell、DELL ロゴ、Latitude、TrueMobile、および AccessDirect は Dell Computer Corporation の商標です。Microsoft および Windows は Microsoft Corporation の登録商標です。Intel、Pentium および Celeron は Intel Corporation の登録商標です。

本書では、必要に応じて上記記載以外の商標および会社名が使用されている場合がありますが、これらの商標や会社名は、一切 Dell Computer Corporation に所属するものではありません。

**PP01X モデル**

**2003 年 4 月 P/N 1H106 Rev. A01**



# 目次

<b>警告：安全にお使いいただくために.....</b>	<b>73</b>
一般規定 .....	73
電源.....	74
バッテリー .....	75
飛行機での移動.....	76
EMC に関する注意 .....	76
<b>コンピュータを使用する際のご注意.....</b>	<b>77</b>
人間工学に基づいたコンピュータの使用.....	78
コンピュータ内部の作業をする際の注意点.....	78
静電気障害への対処.....	79
バッテリーの廃棄.....	80
<b>情報とアシスタンスの入手 .....</b>	<b>81</b>
<b>コンピュータのセットアップ手順 .....</b>	<b>83</b>
<b>コンピュータについて .....</b>	<b>85</b>
正面図 .....	85
左側面図 .....	86
右側面図 .....	87
背面図 .....	88
底面図 .....	89
<b>バッテリーの取り外し .....</b>	<b>89</b>
<b>バッテリーの取り付け .....</b>	<b>90</b>
<b>Dell 診断プログラムの実行 .....</b>	<b>90</b>
<b>認可機関の情報 .....</b>	<b>92</b>



## 警告：安全にお使いいただくために

ご自身の身体の安全を守り、コンピュータおよび作業環境を保護するために、以下の安全に関するガイドラインに従ってください。

### 一般規定

- トレーニングを受けたサービス技術者以外の方は、ご自身でコンピュータを修理しないでください。各種機器の取り付けに関しては、それぞれの手順に必ず従ってください。
- AC アダプタと延長ケーブルを使用する場合は、延長ケーブルに接続する機器の定格電流の合計が、ケーブルの許容定格電流を超えないことを確認してください。
- コンピュータの通気孔や開口部に異物を押し込まないでください。開口部に異物を押し込むと、内部の部品がショートして、発火や感電の原因となる場合があります。
- キャリングケースの中など、空気の流れない密封された環境でコンピュータを動作させないでください。このような場所でコンピュータを使用すると、コンピュータが破損したり、発火の原因になる恐れがあります。
- 暖房器具や熱源の近くにコンピュータを設置しないでください。また、冷却用の通気孔を塞がないでください。コンピュータの下に紙を置いたり、コンピュータをキャビネット内、ベッド、ソファ、じゅうたんの上に設置しないでください。
- AC アダプタは通気の良い場所に設置してください。コンピュータに電源を供給したりバッテリーを充電する場合、アダプタは机の上や床などに設置してください。紙や、冷却効果を妨げるもので AC アダプタを覆わないでください。また、AC アダプタをキャリングケースに入れて使用しないでください。
- AC アダプタは、コンピュータの通常操作時でも熱くなることがあります。操作時または使用した直後にアダプタを扱う際は注意してください。
- 露出した皮膚にノートブックコンピュータの底部を直接載せた状態で、長時間コンピュータを使用しないでください。通常操作時でも（特に、AC 電源を接続している場合）、コンピュータ底部の表面が熱くなります。皮膚に触れたままにしておくと、皮膚に悪影響を及ぼし、火傷をする恐れがあります。
- 浴槽、洗面台、プールの近くや湿気の多い地下室など、湿気のある場所ではコンピュータを使用しないでください。
- お使いのコンピュータに内蔵またはオプションの(PC カード) モデムが付属している場合は、まれに電話線を介して稲妻の電氣的なショックが伝わる危険があるので、雷雨が近づいているときはモデムケーブルを取り外してください。

## 警告：安全にお使いいただくために（続き）

- 雷雨の際は、感電の危険を避けるため、ケーブルの抜き差しや本製品の再設定は一切行わないでください。コンピュータからケーブルをすべて取り外してバッテリー電源で使用している場合を除き、雷雨の際はコンピュータを使用しないでください。
- お使いのコンピュータにモデムが付属している場合は、モデムケーブルには最低 26 AWG（American Wire Gauge）で FCC 準拠の RJ-11 モジュラープラグがあるものをご使用ください。
- コンピュータ底部のメモリモジュール、ミニ PCI カード、またはモデムのカバーを開ける前に、すべてのケーブルを電源コンセントから外し、またモデムケーブルを外してください。
- コンピュータにモデム RJ-11 コネクタとネットワーク RJ-45 コネクタの両方が付いている場合は、この 2 つのコネクタの形状が似ていますので間違えないように、モデムケーブルは必ず RJ-45 コネクタではなく、RJ-11 コネクタに接続してください。
- PC カードは通常操作時でも非常に熱くなります。PC カードを連続して使用した後で取り外すときは、注意してください。
- コンピュータを清掃する際は、電源コンセントからコンピュータを取り外してください。コンピュータの清掃には、水で湿らせたやわらかい布を使用してください。可燃性物質を含む可能性のある液体または噴霧状のクリーナーを使用しないでください。

### 電源

- デルから提供された AC アダプタ以外のご使用にならないでください。その他の AC アダプタを使用すると、発火や破裂の恐れがあります。
- コンピュータを電源コンセントに接続する前に、AC アダプタの定格電圧が、使用する電源の定格電圧と周波数に適合していることを確認してください。
- コンピュータの電源を遮断するには、コンピュータの電源を切って AC アダプタを電源コンセントから抜いて、バッテリーベイまたはモジュールベイに取り付けられているバッテリーをすべて取り外してください。
- 感電の危険を避けるために、AC アダプタやデバイスの電源ケーブルは、正しくアースされている電源コンセントに接続してください。これらの電源ケーブルでは、正しくアースするために、三芯プラグが使用されていることがあります。アダプタプラグを使用したり、アース用のピンをケーブルから取り外したりしないでください。延長ケーブルを使用する場合は、AC アダプタ電源ケーブルに適合する 2 ピンもしくは 3 ピンタイプのものを使用してください。

## 警告：安全にお使いいただくために（続き）

- AC アダプタの電源ケーブルの上に物を載せないでください。また、人が踏んだりつまずいたりする恐れのある位置に設置しないでください。
- 複数のコンセントがある電源タップを使用する場合、AC アダプタの電源ケーブルを電源タップへ接続する際は、特に注意してください。電源タップによっては、プラグが正しく差し込まれていなくても、差し込めることがあります。電源プラグを正しく差し込まないと、お使いのコンピュータが完全に損傷したり、感電したり発火する恐れがあります。電源プラグのアースピンが、対応する電源タップのアース端子に挿入されていることを確認します。

### バッテリー

- 専用の Dell™ バッテリーモジュール以外はご使用にならないでください。その他のタイプのバッテリーモジュールを使用すると、発火や破裂の恐れがあります。
- バッテリーパックは、金属（車のキーやペーパークリップなど）がバッテリーの端子をショートさせる可能性があるポケット、バッグ、または入れ物に入れて持ち運ばないでください。過剰な電流が流れ、バッテリーが極めて高温になり、バッテリーパックが損傷したり、発火や火傷の原因になる場合があります。
- バッテリーは、不適切に取り扱うと、火傷を負う恐れがあります。バッテリーは分解しないでください。損傷または液洩れしているバッテリーパックは、特に注意して取り扱ってください。バッテリーが損傷している場合、バッテリーセルから電解液が漏れ、けがをする可能性があります。
- バッテリーはお子様の手が届かないところに保管してください。
- コンピュータやバッテリーパックは、ラジエータ、暖炉、ストーブ、ヒーターなどの熱源、またはその他の熱を発生する器具の近くに保管したり、放置しないでください。また、60 °C を超える熱にさらさないでください。高温になると、バッテリーのセルが破裂したり、爆発して、発火する恐れがあります。
- バッテリーは、焼却処分したり、家庭用のゴミと一緒に廃棄しないでください。バッテリーのセルが破裂することがあります。不要になったバッテリーは、貴重な資源を守るために廃棄しないで、当社担当窓口：デル PC リサイクルデスク（電話：044 - 556 - 3481）へお問い合わせください。

## 警告：安全にお使いいただくために（続き）

### 飛行機での移動

- 飛行機内で Dell コンピュータを使用する際に、米国連邦航空局の規制および各航空会社の制限が適用されることがあります。たとえば、機内で無線周波やその他の電磁信号を故意に発信する可能性のあるパーソナル電子機器（PED）の使用を禁止する規定 / 規制があります。
  - こうした制限を遵守するために、Dell TrueMobile™、またはその他の無線通信装置がついている Dell ノートブックコンピュータでは、飛行機に乗る前にそのような装置を無効にし、航空機乗務員の指示に従ってください。
  - さらに、飛行機が離着陸などの重要な運航状態にある場合、ノートブックコンピュータなどの PED は、機内での使用を禁じられることがあります。機体が高度 3,050 m 以下にある場合は、常に重要な運航状態にあたりと定めている航空会社もあり、PED の使用が許可される時期は各航空会社によって異なりますので、航空会社の指示に従ってください。

### EMC に関する注意

目的とする環境に適した EMC（電磁的両立性）分類基準を満たすために、シールド付き信号ケーブルを使用してください。

静電気はコンピュータ内部の電子部品を損傷する恐れがあります。静電気による損傷を防ぐために、メモリモジュールなどのコンピュータの電子部品に触れる前に、身体から静電気を除去してください。コンピュータの I/O パネルの塗装されていない金属面に触れることによって、身体から静電気を除去できます。

## コンピュータを使用する際のご注意

コンピュータの損傷を防ぐために、以下の安全に関するガイドラインに従ってください。

- コンピュータを設置して作業を行う際は、コンピュータを平らな面に設置してください。
  - 旅行の際は、コンピュータを手荷物としてお取り扱いください。コンピュータは X 線セキュリティマシンには通せますが、金属探知機には絶対に通さないでください。係員によるコンピュータの検査が行われる場合がありますので、コンピュータに電源を入れられるように、充電済みのバッテリーを用意しておいてください。
  - 旅行中にハードドライブをコンピュータから取り外して運ぶ際は、布や紙など伝導性のない素材でドライブを包んでください。係員によるコンピュータの検査が行われる場合がありますので、コンピュータにドライブを取り付けられるよう準備しておいてください。ハードドライブは、X 線セキュリティマシンには通せますが、金属探知器には絶対に通さないでください。
  - 旅行の際は、コンピュータを頭上のコンパートメントに入れないでください。コンピュータが内部で動いて破損する恐れがあります。コンピュータには、落下などによる衝撃を与えないでください。
  - コンピュータ、バッテリー、ハードドライブは、土、ほこり、食品、液体などから保護してください。また、極端な温度や、過度に日光が当たる環境に放置しないでください。
  - 温度や湿度が大幅に異なる環境へコンピュータを移動させると、コンピュータの表面や内部に結露が発生することがあります。コンピュータの損傷を避けるため、コンピュータを使用する前に、結露が蒸発するまで十分な時間を置くようにしてください。
- ➡ 注意：**寒い場所から暖かい場所へ、また暖かい場所から寒い場所へコンピュータを移動したときは、コンピュータを部屋の温度に慣らしてから電源を入れてください。
- ケーブルを外す際は、ケーブルそのものを引っ張らずに、コネクタやストレーンリリーフループをつかんで抜いてください。コネクタを抜く際は、コネクタのピンを曲げないようにまっすぐに引き抜いてください。また、ケーブルを接続する前に、両方のコネクタの方向と位置が正しいかどうかを確認してください。
  - 部品はていねいに取り扱いってください。メモリモジュールなどの部品を取り扱う際は、ピンには触れないで縁を持ってください。

## コンピュータを使用する際のご注意（続き）

- メモリモジュールをシステム基板から取り外すときや、デバイスをコンピュータから取り外すときは、システム基板の損傷を避けるために、システムの電源を切り、AC アダプタケーブルを取り外し、バッテリーベイまたはモジュールベイに取り付けられているバッテリーをすべて取り外した後、5 秒間待ってから、メモリモジュールやデバイスを取り外してください。
- ディスプレイを掃除するには、水を使い、柔らかくきれいな布で拭き取ります。布に水をつけて、ディスプレイの上端から下端に向かって一定方向に拭きます。ディスプレイから水分をすばやく取り除き、ディスプレイを乾燥させます。長時間湿気を帯びたままにすると、ディスプレイが損傷することがあります。ディスプレイに市販のウィンドウクリーナを使用しないでください。
- コンピュータが濡れたり破損した場合は、オンライン『ユーザーズガイド』の「コンピュータが濡れた場合」または「コンピュータを落としたり損傷を与えた場合」の手順に従ってください。これらの手順を行った後でも、コンピュータが正しく作動しない場合は、デルにご連絡ください（連絡先については『ユーザーズガイド』を参照してください）。

### 人間工学に基づいたコンピュータの使用

 **警告：**無理な姿勢で長時間キーボードを使用すると、身体に悪影響を及ぼす可能性があります。

 **警告：**ディスプレイや外付けモニタ画面を長時間見ていると、眼に負担がかかることがあります。

コンピュータを快適に効率よく使用するため、コンピュータの設置と使用に関して『ユーザーズガイド』のガイドラインに従ってください。

### コンピュータ内部の作業をする際の注意点

メモリモジュール、ミニ PCI カード、またはモデムの取り外しまたは取り付けを行う前に、次の操作を順に実行してください。

 **注意：**コンピュータの内部に触れるのは、メモリモジュール、ミニ PCI カード、またはモデムを取り付けるときだけにしてください。

 **注意：**システム基板の損傷を避けるために、コンピュータの電源を切ったあと 5 秒待ってから、デバイスやメモリモジュール、ミニ PCI カード、またはモデムの取り外しを行ってください。



## コンピュータを使用する際のご注意（続き）

- 1 コンピュータをシャットダウンして、接続しているすべてのデバイスの電源を切ります。
- 2 けがや感電の危険を避けるために、電源コンセントからコンピュータとデバイスを外します。また、モデムまたはネットワークケーブルもコンピュータから抜きます。
- 3 メインバッテリーをバッテリーベイから取り外します。必要に応じて、セカンドバッテリーをモジュールベイから取り外します。
- 4 コンピュータ背面の塗装されていない金属面に触れて、身体から静電気を除去します。

作業中も、コンピュータの塗装されていない金属面に定期的に触れて、内部コンポーネントを損傷する可能性のある静電気を除去してください。

### 静電気障害への対処

静電気はコンピュータ内部の電子部品を損傷する恐れがあります。静電気による損傷を防ぐために、メモリモジュールなどのコンピュータの電子部品に触れる前に、身体から静電気を除去してください。コンピュータ背面の塗装されていない金属面に触れることにより、静電気を除去することができます。

コンピュータ内部の作業を続ける間も、コンピュータ背面の塗装されていない金属面に定期的に触れて、身体内に蓄積した静電気を除去してください。

さらに、静電気（ESD）による損傷を防止するために、以下の手順を実行することもお勧めします。

- 静電気に敏感な部品を梱包箱から取り出す場合は、コンピュータに部品を取り付ける用意ができるまで、その部品を静電気防止梱包材から取り出さしないでください。静電気防止パッケージを開梱する直前に、必ず身体から静電気を除去してください。
- 静電気に敏感な部品を運ぶ場合は、最初に静電気防止容器またはパッケージに入れてください。
- 静電気に敏感な部品の取り扱いは、静電気の発生しない場所で行ってください。なるべく静電気防止用のフロアパッドと作業用パッドを使用してください。

## コンピュータを使用する際のご注意（続き）



### バッテリーの廃棄

お使いのコンピュータでは、リチウム - イオンバッテリーと予備バッテリーが使用されています。コンピュータのリチウム - イオンバッテリーの交換手順については、Dell『ユーザーズガイド』の「バッテリーの使い方」を参照してください。予備バッテリーは寿命が長く、交換する必要がほとんどありません。ただし、交換が必要になった場合は、認定を受けたサービス技術者が交換する必要があります。家庭用のゴミと一緒にバッテリーを廃棄しないでください。不要になったバッテリーは、貴重な資源を守るために廃棄しないで、当社担当窓口：デル PC リサイクルデスク（電話：044-556-3481）へお問い合わせください。



**Li-ion**





**Ni-MH**

# 情報とアシスタンスの入手

以下の表は、デルからサポートツールとして提供されているリソースをまとめたものです。その他のリソースがコンピュータに同梱されている場合もあります。

## リソースおよびサポートツール

リソース	内容	リソースの使い方
 ユーザーズガイド	コンピュータおよびデバイスのユーザーズガイド	お使いのオペレーティングシステムに応じて、デスクトップの <b>ユーザーズガイド</b> アイコンをダブルクリックするか、 <b>スタート</b> ボタンをクリックして <b>ヘルプとサポート</b> を選択し、ハードドライブに保存されているマニュアルを表示します。  以下の情報を参照できます。 <ul style="list-style-type: none"><li>• コンピュータの使い方</li><li>• システムの設定</li><li>• 部品の拡張および交換</li><li>• ソフトウェアのインストールおよび設定手順</li><li>• 問題の診断</li><li>• 仕様</li><li>• テクニカルサポートの利用方法</li></ul>
	<b>Drivers and Utilities CD</b> <ul style="list-style-type: none"><li>• Dell 診断プログラム</li><li>• ドライバ</li><li>• ユーティリティ</li><li>• コンピュータおよびデバイスのマニュアル</li></ul>	コンピュータに付属の『Drivers and Utilities CD』のメインメニューを参照します。プルダウンメニューから、お使いのコンピュータに対応した項目を選択します。  マニュアルおよびドライバは、デルから出荷する際にコンピュータにすでにインストールされています。この CD は、マニュアルにアクセスしたり、ドライバを再インストールしたり、診断ツールを実行するときに使用します。  詳細については、コンピュータの『ユーザーズガイド』を参照してください。

リソース	内容	リソースの使い方
 	<p>サービスラベルおよび登録ラベル</p> <ul style="list-style-type: none"> <li>• エクスプレスサービスコードおよびサービスタグ</li> <li>• プロダクトキー (プロダクト ID または Certificate of Authenticity [COA])</li> </ul>	<p>エクスプレスサービスコードとサービスタグは、お使いの Dell™ コンピュータの識別番号です。</p> <p>プロダクトキー (またはプロダクト ID) 番号はオペレーティングシステムのセットアップを完了するために必要となります。</p>
	<p>オペレーティングシステム CD</p>	<p>オペレーティングシステムを再インストールするときは、お使いのコンピュータに付属の『オペレーティングシステム CD』を使用します。</p> <p><b>メモ:</b> 『オペレーティングシステム CD』には、必ずしもお使いのコンピュータに対応する最新のドライバが含まれているとは限りません。『オペレーティングシステム CD』を使用してオペレーティングシステムを再インストールした後は、コンピュータに付属の『Drivers and Utilities CD』を使用してデバイスのドライバを再インストールします。</p>
<p><b>support.jp.dell.com</b></p>	<p>デルサポート Web サイト</p> <ul style="list-style-type: none"> <li>• よくある質問</li> <li>• お使いのコンピュータに対応したドライバなどのダウンロード</li> <li>• マニュアル</li> <li>• ヒント、技術情報、およびサービス &amp; サポート情報</li> <li>• 検索可能なデータベース</li> </ul>	<p><b>support.jp.dell.com</b> にアクセスして登録を行うと、以下のサービスを受けることができます。</p> <ul style="list-style-type: none"> <li>• 一般的な使用方法、インストール手順、トラブルシューティングに関する情報へのアクセス</li> <li>• お使いのコンピュータとデバイスのマニュアルへのアクセス</li> <li>• お使いのコンピュータに対応したバージョンのドライバの入手</li> <li>• 電話サポートや E-メールサポートなどのテクニカルサポートの使用方法の説明</li> <li>• デルの主要ベンダーへのオンラインリンクのリストの参照</li> </ul>

## コンピュータのセットアップ手順

- 1 アクセサリボックスの梱包を開きます。
- 2 アクセサリボックスの中から、コンピュータのセットアップを完了するのに必要となるものを別にとっておきます。

アクセサリボックスには、この他にマニュアルが入っています。また、ご注文された場合には、ソフトウェアやオプションのハードウェア（PC カード、ドライブ、バッテリーなど）が入っています。

- 3 AC アダプタを AC アダプタコネクタに接続し、コンセントに接続します。

### AC アダプタの接続



## 電源ボタン

**メモ：** コンピュータをドッキングステーションに接続する前に、最低 1 回はコンピュータの電源を入れて、シャットダウンする操作を行ってください。



# コンピュータについて

## 正面図

**⚠ 警告：** 通気孔を塞いだり、異物を押し込んだりしないでください。また、通気孔にほこりが吸い込まれないようにしてください。コンピュータが損傷したり、発火の原因となる場合があります。

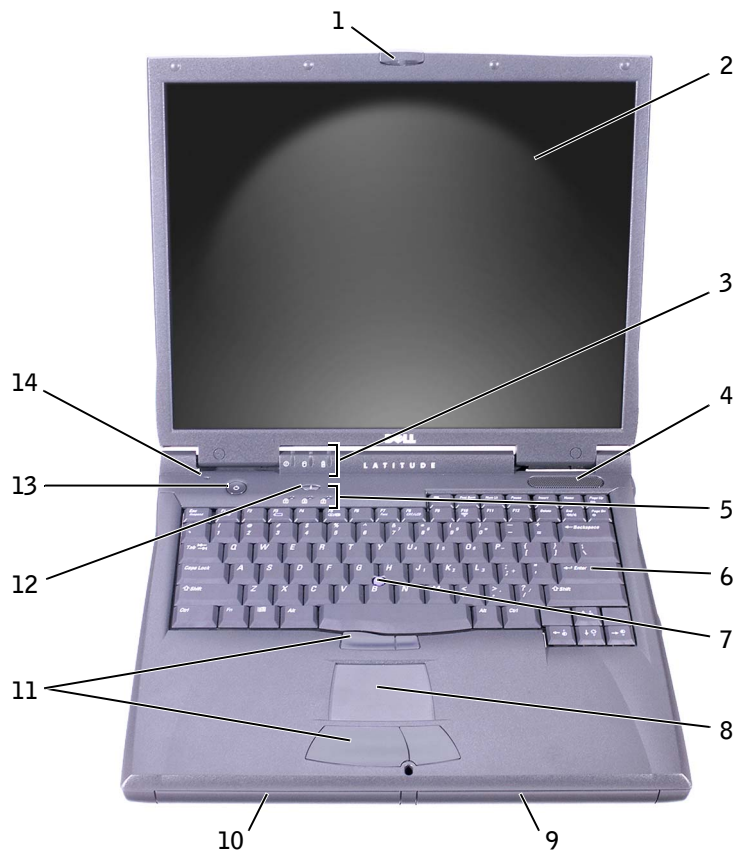

1	ディスプレイラッチ	8	タッチパッド
2	ディスプレイ	9	バッテリーベイ
3	デバイスステータス ライト	10	モジュールベイ
4	通気孔	11	トラックスティック/ タッチパッドボタン
5	キーボード ステータスライト	12	Dell™ AccessDirect™ ボタン
6	キーボード	13	電源ボタン
7	トラックスティック	14	マイク

### 左側面図





1	固定オプティカルドライブ
2	TV 出力用 S ビデオコネクタ
3	セキュリティケーブルスロット
4	モデムコネクタ
5	ネットワークコネクタ
6	スピーカー

## 右側面図

**⚠ 警告：** 通気孔を塞いだり、異物を押し込んだりしないでください。また、通気孔にほこりが吸い込まれないようにしてください。コンピュータが損傷したり、発火の原因となる場合があります。



1	スピーカー	5	PC カードスロット
2	セキュリティケーブル スロット	6	IEEE 1394 コネクタ
3	ハードドライブベイ	7	オーディオコネクタ
4	赤外線センサ	8	通気孔

## 背面図

**注意：**コンピュータの損傷を避けるために、コンピュータの電源を切ったあと 5 秒待ってから、周辺機器を取り外してください。

**警告：**通気孔を塞いだり、異物を押し込んだりしないでください。また、通気孔にほこりが吸い込まれないようにしてください。コンピュータが損傷したり、発火の原因となる場合があります。

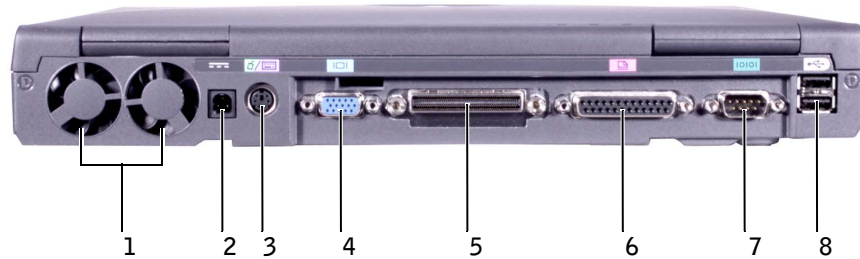

1	ファン (2)	5	ドッキングコネクタ
2	AC アダプタコネクタ	6	パラレルコネクタ
3	PS/2 コネクタ	7	シリアルコネクタ
4	ビデオコネクタ	8	USB コネクタ (2)

## 底面図

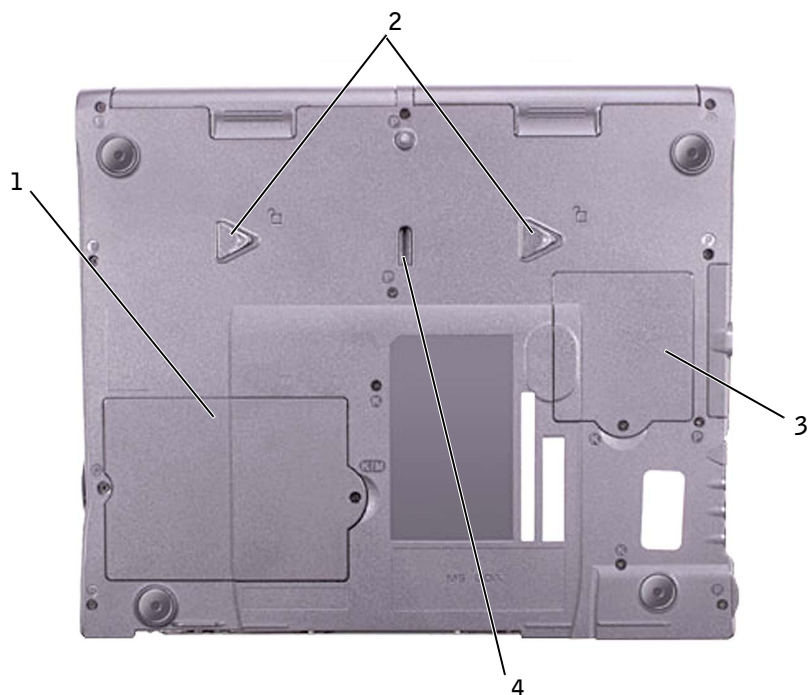

- |   |                   |
|---|-------------------|
| 1 | メモリモジュールおよびモデムカバー |
| 2 | デバイスリリースラッチ       |
| 3 | ミニ PCI カードカバー     |
| 4 | ドッキングデバイスラッチ      |

## バッテリーの取り外し

**➡ 注意：**コンピュータをスタンバイモードにしてバッテリーを交換する場合は、約 1 分以内にバッテリーを交換してください。それ以上経過するとコンピュータがシャットダウンし、保存されていないデータは失われます。

バッテリーを取り外す前に、コンピュータの電源が切れているか、省電力モードでサスペンドしているか、またはコンセントに接続していることを確認します。

- 1 コンピュータがドッキングされている場合は、ドッキングを解除します。

- 2 コンピュータ底面のバッテリーベイ（またはモジュールベイ）リリースラッチをスライドさせたまま、バッテリーをバッテリーベイから引き出します。



## バッテリーの取り付け

バッテリーをベイに挿入します。完全に固定されると、リリースラッチがカチッと合います。

## Dell 診断プログラムの実行

デルでは、コンピュータが正しく動作しないときにアドバイスを行ういくつかのツールを提供しています。これらのヘルプツールの詳細については、『ユーザーズガイド』を参照してください。

コンピュータに問題があり、オンラインの『ユーザーズガイド』にアクセスできない場合は、Dell 診断プログラムを使って問題の原因を調べ、解決することができます。診断プログラムは、コンピュータに付属の『Drivers and Utilities CD』に収録されています。

-  **メモ：**デルテクニカルサポートへご連絡いただく前に、診断プログラムを実行してください。ご連絡いただく際に、診断プログラムによって出力される情報が必要となる場合があります。

診断プログラムを起動するには、以下の手順を実行します。

- 1 『Drivers and Utilities CD』を CD、CD-RW、または DVD ドライブに挿入します。
- 2 コンピュータの電源を切ります。
- 3 コンピュータがドッキングされている場合は、ドッキングを解除します。
- 4 コンピュータが電源コンセントに接続されていることを確認します。
- 5 『Drivers and Utilities CD』を CD、CD-RW、または DVD ドライブに挿入した状態で、コンピュータの電源を入れます。

- 6 Microsoft® Windows® ロゴ画面が表示される前の、Dell ロゴ画面が表示されたらすぐに、 を押してセットアップユーティリティを起動します。



 **メモ**：Dell 診断プログラムを実行した後で、現在の起動順序を復元する場合に備えて、起動順序をメモしておきます。

- 7 セットアップユーティリティの **Boot Order** 画面を選択します。現在最初（一番上）の起動デバイスとして設定されているデバイスをメモしてから、起動順序の最初にある 3 つのデバイスを次の順序に設定します。

- **Diskette Drive**
- **CD-ROM/DVD/CD-RW Drive**
- **Internal HDD**

- 8 変更を保存し、 を押してセットアップユーティリティを終了し、コンピュータを再起動して CD から起動します。

コンピュータが起動し、Dell 診断プログラムが自動的に実行されます。

- 9 診断プログラムが終了したら、『Drivers and Utilities CD』を取り出します。
- 10 コンピュータが再起動し、Microsoft Windows ロゴ画面が表示される前の、Dell ロゴ画面が表示されたらすぐに  を押します。
- 11 セットアップユーティリティで **Boot Order** 画面を選択し、起動順序を元の順序に戻します。
- 12  を押してセットアップユーティリティを終了し、Microsoft Windows を再起動します。
- 13 CD を CD、CD-RW、または DVD ドライブから取り出します。

診断プログラムを開始すると、Dell ロゴ画面が表示され、診断プログラムがロードされていることを示すメッセージが表示されます。診断プログラムがロードされると、**Diagnostics Menu** が表示されます。

このメニューからオプションを選択するには、オプションをハイライト表示にして



を押すか、選択したオプションでハイライト表示されている文字と同じキーを押します。

## 認可機関の情報

EMI（電磁波障害：Electromagnetic Interference）とは、自由空間に放射または電源コードや信号線に伝導する信号または放射電磁波のことで、無線航海やその他の安全サービスを危険にさらしたり、認可された無線通信サービスの著しい質の低下、妨害、あるいは度重なる中断を発生させます。無線通信サービスとは、AM/FM の商業放送、テレビ、および携帯電話の各種サービス、レーダー、航空交通管制、ポケットベル、PCS（Personal Communication Services）などがありますが、これらに限定されません。これらの認可サービスは、コンピュータを含むデジタル装置などの電波放射を目的としない装置とともに、電磁環境に影響を与えます。

EMC（電磁的両立性：Electromagnetic Compatibility）とは、多数の電子機器が同一の環境で共に正常に動作する能力のことです。本コンピュータは、認可機関の EMI に関する制限に準拠する設計がなされており、適合することが確認されていますが、特定の設置条件で干渉が発生しないという保証はありません。この装置が無線通信サービスに対して干渉するかどうかは、装置の電源をオン/オフすることによって判定できますので、以下の方法を 1 つ以上実施してみてください。

- 受信アンテナの方向を変えてください。
- 受信機に対するコンピュータの位置を変更してください。
- 受信機からコンピュータを遠ざけてください。
- コンピュータを別の電源コンセントにつないで、コンピュータと受信機を別々の分岐回路上に置いてください。

必要があれば、デルテクニカルサポートまたはラジオ/テレビ専門技術者に相談してください。



その他の認可機関の情報については、オンラインの『ユーザーズガイド』の付録の「認可機関の情報」を参照してください。各認可機関ごとに、該当する EMC/EMI または製品の安全性に関する情報を提供しています。

Dell™ Latitude™ C840

# 시스템 정보 설명서



## 주, 주의사항 및 주의

-  **주:** 주는 컴퓨터를 보다 효율적으로 사용할 수 있는 중요 정보를 제공합니다.
-  **주의사항:** 주의사항은 하드웨어의 손상 또는 데이터 유실 위험을 설명하며, 이러한 문제를 방지할 수 있는 방법을 알려줍니다.
-  **주의:** 주의는 발생 가능한 손상, 부상 또는 사망할 우려가 있음을 알려줍니다.

## 약어 및 머리글자

약어 및 머리글자의 전체 목록은 《사용 설명서》를 참조하십시오(운영 체제에 따라 바탕 화면의 **사용 설명서** 아이콘을 더블 클릭하거나 **시작** 단추, **도움말 및 지원 센터**, **사용 및 시스템 설명서**, **사용 설명서**를 차례대로 클릭하십시오).

---

본 설명서에 수록된 정보는 사전 통보 없이 변경될 수 있습니다.

© 2002-2003 Dell Computer Corporation. 저작권 본사 소유.

Dell Computer Corporation의 서면 승인 없이 어떠한 방법으로도 무단 복제하는 것을 엄격히 금합니다.

본 설명서에 사용된 상표: Dell, DELL 로고, Latitude, TrueMobile 및 AccessDirect는 Dell Computer Corporation의 상표입니다. Microsoft 및 Windows는 Microsoft Corporation의 등록 상표입니다. Intel, Pentium 및 Celeron은 Intel Corporation의 등록 상표입니다.

본 설명서에서 특정 회사의 표시나 제품 이름을 지칭하기 위해 기타 상표나 상호를 사용할 수도 있습니다. Dell Computer Corporation은 자사가 소유하고 있는 것 이외의 다른 모든 등록 상표 및 상표명에 대한 어떠한 소유권도 없음을 알려 드립니다.

**모델 PP01X**

**2003년 4월 P/N 1H106 Rev. A01**



# 차례

<b>주의: 안전 지침</b> .....	<b>97</b>
일반.....	97
전원.....	98
전지.....	99
항공 여행시.....	100
EMC 규정.....	100
<b>컴퓨터 사용시</b> .....	<b>101</b>
인체 공학적 컴퓨터 사용 습관.....	102
컴퓨터 내부 작업시.....	102
정전기 방전 방지.....	103
전지 폐기.....	103
<b>정보 및 지원 찾기</b> .....	<b>104</b>
<b>컴퓨터 설치</b> .....	<b>106</b>
<b>컴퓨터 정보</b> .....	<b>108</b>
컴퓨터 전면.....	108
컴퓨터 좌측.....	109
컴퓨터 우측.....	110
컴퓨터 후면.....	111
컴퓨터 밑면.....	112
<b>전지 분리</b> .....	<b>113</b>
<b>전지 설치</b> .....	<b>113</b>
<b>Dell 진단 프로그램 실행</b> .....	<b>113</b>
<b>규정사항</b> .....	<b>115</b>



## 주의: 안전 지침

시스템이 손상되지 않도록 보호하고 사용자의 안전을 위해 다음 안전 지침을 따르십시오.

### 일반

- 숙련된 서비스 기술자만 컴퓨터를 수리해야 하며 사용자 임의대로 컴퓨터를 다루지 마십시오. 반드시 설치 지침을 따르십시오.
- AC 어댑터와 함께 연장 전원 케이블을 사용하는 경우, 연장 전원 케이블에 연결된 제품의 전체 암페어 등급이 연장 케이블의 암페어 등급을 초과하지 않는지 점검하십시오.
- 컴퓨터에 있는 구멍이나 환기구에 이물질을 넣지 마십시오. 이물질을 넣으면 내부 구성요소가 단락되어 화재나 감전 사고가 발생할 수 있습니다.
- 컴퓨터를 작동시킨 상태에서 운반 케이스 또는 밀폐된 가방에 넣어 보관하지 마십시오. 공기를 차단할 경우 컴퓨터가 손상되거나 화재가 발생할 수 있습니다.
- 컴퓨터를 직사광선이나 열에서 멀리 떨어진 곳에 보관하십시오. 시스템의 냉각 구멍을 막지 마십시오. 컴퓨터 밑에 종이를 놓아두지 말고 컴퓨터를 사방이 막혀 있는 곳이나 침대, 소파, 카펫 위에 놓지 마십시오.
- 컴퓨터를 사용하거나 전지를 교체할 때에는 책상 위나 바닥과 같이 환기가 잘 되는 곳에 AC 어댑터를 두십시오. AC 어댑터를 종이 또는 바람이 잘 통하지 않는 물질로 덮어 두지 마십시오. 운반 케이스 안에 AC 어댑터를 넣고 사용하지 마십시오.
- AC 어댑터는 정상적인 컴퓨터 작동 시 매우 뜨거워질 수 있습니다. 작동하는 동안이나 작동이 끝난 직후 어댑터를 만질 경우, 주의하십시오.
- 휴대용 컴퓨터를 장시간 동안 맨살 위에 직접 대고 사용하지 마십시오. 정상으로 작동하는 동안에도 컴퓨터 받침대의 표면 온도가 상승할 수 있습니다(특히 AC 전원을 사용하는 경우). 맨살에 놓고 계속 사용하면 불편함을 느끼게 되고 심하면 화상을 입을 수도 있습니다.
- 욕실, 싱크대, 수영장, 지하실과 같이 습기가 많은 곳에서는 컴퓨터를 사용하지 마십시오.
- 컴퓨터에 내장형 또는 모듈 옵션(PC 카드)이 설치되어 있는 경우, 모듈 케이블을 분리하여 뇌우 발생시 전화선을 통해 입을 수 있는 번개로 인한 전기 충격을 방지하십시오.

## 주의: 안전 지침(계속)

- 뇌우시 전기 충격을 받지 않으려면 케이블을 연결하고 분리하거나, 제품 유지보수 및 재구성 작업을 하지 마십시오. 뇌우시 컴퓨터의 모든 케이블이 분리되어 있고 전지 전력으로 작동하는 경우에만 컴퓨터를 사용하십시오.
- 컴퓨터에 모뎀이 설치되어 있는 경우, 모뎀에 사용된 케이블은 최소 크기의 26AWG(American Wire Gauge) 전선 및 FCC 준수 RJ-11 모듈식 플러그로 제작된 것이어야 합니다.
- 컴퓨터 밑면의 메모리 모듈/미니 PCI 카드/모뎀 덮개를 열기 전에 모든 케이블을 해당 전원 콘센트에서 분리하고 전화 케이블을 분리하십시오.
- 컴퓨터에 비슷한 모양의 모뎀 RJ-11 커넥터와 네트워크 RJ-45 커넥터가 모두 있는 경우 반드시 전화 케이블을 RJ-45 커넥터가 아닌 RJ-11 커넥터에 연결하십시오.
- PC 카드는 정상적으로 작동하는 동안에도 과열될 수 있습니다. PC 카드를 장시간 사용한 후 분리할 때 조심하십시오.
- 컴퓨터를 청소하기 전에 전원 콘센트에서 컴퓨터를 분리하십시오. 물기있는 부드러운 천을 사용하여 컴퓨터를 청소하십시오. 인화성 물질이 포함된 액체 세제나 에어졸 클리너를 사용하지 마십시오.

### 전원

- 이 컴퓨터에 사용하도록 Dell에서 승인하여 제공된 AC 어댑터만 사용하십시오. 다른 AC 어댑터를 사용하면 화재 또는 폭발의 위험이 있습니다.
- 컴퓨터를 전원 콘센트에 연결하기 전에 AC 어댑터 전압 등급을 조사하여 사용 전원에 맞는 전압 및 주파수인지 확인하십시오.
- 컴퓨터의 전원을 모두 분리하려면, 컴퓨터의 전원을 끄고 전원 콘센트에서 AC 어댑터를 분리한 다음 전지 베이나 모듈 베이에 설치된 전지를 모두 분리하십시오.
- 전기 충격을 방지하려면 올바르게 접지된 전원에 AC 어댑터와 장치 전원 케이블을 연결하십시오. 이 전원 케이블에는 접지할 수 있는 3구 플러그가 달려있습니다. 어댑터 플러그를 사용하지 마십시오. 또는 전원 케이블 플러그에서 접지 끝부분을 제거하지 마십시오. 전원 연장 케이블을 사용하는 경우에는 해당 AC 어댑터 전원 케이블에 맞는 2구 또는 3구 플러그를 사용하십시오.

## 주의: 안전 지침(계속)

- AC 어댑터 전원 케이블 위에 아무 것도 놓지 말고, 밟거나 접칠 수 있는 곳에 케이블을 두지 마십시오.
- 여러 개의 전원을 꽂을 수 있는 파워 스트립을 사용하는 경우, 파워 스트립에 AC 어댑터 전원 케이블 연결시 주의하십시오. 일부 파워 스트립은 해당 위치가 아닌 곳이라도 끼워 넣을 수 있습니다. 전원 플러그를 잘못 끼우면 전기 충격이나 화재 위험 뿐만 아니라 컴퓨터에 영구적인 손상을 입힐 수 있습니다. 전원 플러그의 접지구와 파워 스트립의 접지면이 제대로 끼워졌는지 확인하십시오.

### 전지

- 이 컴퓨터와 함께 사용하도록 승인된 Dell™ 전지 모듈만 사용하십시오. 다른 종류를 사용하면 화재 발생 또는 폭발의 위험이 높아집니다.
- 전지를 단락시킬 수 있는 금속 물체(예: 자동차 키, 클립)와 함께 주머니, 지갑 또는 기타 상자 등에 휴대하지 마십시오. 과도한 전류가 흐르게 되면 온도가 급격히 상승하여 전지가 손상되거나 화재 또는 화상을 입을 위험이 있습니다.
- 전지를 잘못 다룰 경우, 타버릴 위험이 있습니다. 전지를 분해하지 마십시오. 손상되거나 전해질이 새어 나오는 전지는 매우 조심해서 다루어야 합니다. 전지가 손상되면 전해질이 유출되어 상처를 입을 수도 있습니다.
- 아이들의 손이 닿지 않는 곳에 전지를 보관하십시오.
- 컴퓨터 또는 전지 팩을 난방기구, 벽난로, 난로, 전열기 등 기타 열을 발산하는 장치 근처나 60°C(140°F)가 넘는 곳에 두지 마십시오. 과도한 열로 인해 전지의 온도가 올라가면 화재 위험을 유발하여 폭발하거나 구멍이 날 수 있습니다.
- 컴퓨터의 전지를 일반 가정 쓰레기와 함께 버리거나 불속에 넣지 마십시오. 전지가 파열될 수 있습니다. 다 쓴 전지는 제조업체에서 지시한 대로 폐기하거나 지역 쓰레기 처리반에 문의하여 폐기 지침을 따르십시오. 다 쓴 전지나 파손된 전지는 즉시 폐기 처분하십시오.

## 주의: 안전 지침(계속)

### 항공 여행시

- 항공기에 탑승한 경우 일부 연방 항공 관리국 규정 및 항공사에서 지정한 제한에 따라 Dell 컴퓨터를 작동할 수 없는 경우가 있습니다. 예를 들면, 항공기 운행 도중 무선 주파수 또는 기타 전자기 신호를 전송하는 기능이 있는 PED(Personal Electronic Device)의 사용을 금지하는 규정/계약이 있습니다.
  - Dell 휴대용 컴퓨터에 Dell TrueMobile™ 또는 일부 기타 무선 통신 장치가 내장되어 있는 경우, 이러한 제한사항을 잘 준수할 수 있도록 항공기에 탑승하기 전에 장치를 끄고 항공사에서 지정한 지침에 따르시기 바랍니다.
  - 특히, 휴대용 컴퓨터와 같은 PED는 항공기 이착륙과 같은 중요한 비행 상황에서 사용이 금지됩니다. 앞으로 일부 항공사에서는 3,050m(10,000ft) 고도 이하에서 비행할 경우, 이를 중요한 비행 상황으로 정할 것입니다. PED를 사용하도록 허용되었을 때에는 항공사에서 지정한 지침을 따르십시오.

### EMC 규정

해당 국가에 적용되는 해당 EMC(ElectroMagnetic Compatibility) 등급을 준수하기 위해 피복된 신호 케이블을 사용하십시오. 병렬 프린터의 경우 Dell에서 공급하는 케이블을 사용하십시오. 필요한 경우 Dell 웹사이트([www.dell.com](http://www.dell.com))에서 케이블을 주문할 수 있습니다.

정전기는 컴퓨터 내부의 전자 부품에 손상을 줄 수 있습니다. 정전기로 인한 손상을 방지하려면, 메모리 모듈과 같은 시스템의 전자 부품을 만지기 전에 사용자의 몸에 있는 정전기를 없애야 합니다. 컴퓨터 I/O 패널의 도색되어 있지 않은 금속 표면을 만지면 정전기를 없앨 수 있습니다.

# 컴퓨터 사용시

컴퓨터의 손상을 방지하려면 다음 안전 지침을 따르십시오:

- 작업을 위해 컴퓨터를 설치하는 경우 평평한 장소에 설치하십시오.
- 컴퓨터를 운반할 때에는 수하물로 신고하지 마십시오. X-레이 보안 장치에는 컴퓨터를 통과시켜도 되지만, 금속 탐지기에는 절대 통과시키면 안됩니다. 컴퓨터를 직접 검사할 경우, 컴퓨터 작동을 요청받을 수 있으므로 전지가 충전되어 있는지 확인하십시오.
- 하드 드라이브를 컴퓨터에서 분리하여 이동하는 경우, 전기가 통하지 않는 물질(옷 또는 종이)로 드라이브를 포장하십시오. 컴퓨터를 직접 검사할 경우, 컴퓨터에 드라이브를 설치할 수 있도록 준비하십시오. X-레이 보안 장치에는 하드 드라이브를 통과시켜도 되지만 금속 탐지기에는 절대 통과시키면 안됩니다.
- 컴퓨터를 이동할 때에는 미끄러져 떨어질 수 있는 높은 곳에 컴퓨터를 두지 마십시오. 컴퓨터를 떨어뜨리지 말고 컴퓨터에 기계적 충격이 가해지지 않도록 조심하십시오.
- 컴퓨터, 전지, 하드 드라이브를 먼지, 음식물, 액체, 급격한 기온 변화, 직사 광선과 같은 유해 환경으로부터 보호하십시오.
- 온도 및 습도 차이가 많이 나는 곳에 컴퓨터를 두면, 컴퓨터 표면이나 내부에 응축 현상으로 수분이 생길 수 있습니다. 컴퓨터가 손상되지 않도록 충분히 수분을 증발시킨 다음 사용하십시오.



**주의사항:** 컴퓨터를 낮은 온도에서 높은 온도, 또는 높은 온도에서 낮은 온도로 이동할 경우, 컴퓨터가 이동한 장소의 온도에 적응될 때까지 기다렸다가 사용하십시오.

- 케이블을 분리할 때는 케이블을 직접 잡아 당기지 말고 커넥터나 당김 안전 끈을 잡고 분리하십시오. 커넥터를 뽑을 때에는 커넥터 핀이 구부러지지 않도록 평평하게 하십시오. 또한, 케이블을 연결하기 전에 두 커넥터의 방향이 제대로 일치하는지 확인하십시오.
- 구성요소는 조심해서 다루십시오. 메모리 모듈과 같은 구성요소는 핀을 잡지 말고 가장자리를 잡으십시오.
- 컴퓨터의 전원을 끄고 AC 어댑터 케이블을 분리한 다음 전지 베이나 모듈 베이에 설치된 전지를 모두 분리한 후 5초 정도 기다렸다가 시스템 보드에서 메모리 모듈을 분리하거나 컴퓨터에서 장치를 분리해야만 시스템 보드의 손상을 방지할 수 있습니다.

## 컴퓨터 사용시(계속)

- 디스플레이는 부드럽고 깨끗한 천에 물을 묻혀 닦으십시오. 천에 물을 적신 다음 디스플레이를 한 방향으로 위에서 아래로 닦으십시오. 디스플레이에 묻은 물기를 재빨리 없애고 건조시키십시오. 디스플레이를 장시간 동안 습한 곳에 두면 손상될 수 있습니다. 시중에서 판매되는 유리 세정제를 사용하여 디스플레이를 닦지 마십시오.
- 컴퓨터가 젖거나 손상된 경우 온라인 《사용 설명서》의 「컴퓨터가 젖은 경우」 또는 「컴퓨터를 떨어뜨렸거나 손상된 경우」에서 설명된 절차를 따르십시오. 위 절차를 수행해도 컴퓨터가 제대로 작동되지 않는 경우 Dell에 문의하십시오(해당 연락처 정보는 《사용 설명서》 참조).

### 인체 공학적 컴퓨터 사용 습관



 **주의:** 키보드를 올바르게 사용하지 않으면 장시간 사용하면 인체에 해로울 수 있습니다.

 **주의:** 디스플레이 또는 외장형 모니터 화면을 장시간 보면 눈이 피로해질 수 있습니다.

컴퓨터 설치 및 사용시 《사용 설명서》의 인체 공학적 지침을 준수하면 컴퓨터를 편안하고 효율적으로 사용할 수 있습니다.

### 컴퓨터 내부 작업시

메모리 모듈, 미니 PCI 카드 또는 모뎀을 분리하거나 설치하기 전에 다음 단계를 차례대로 수행하십시오.

-  **주의사항:** 메모리 모듈, 미니 PCI 카드 또는 모뎀을 설치하는 경우에만 컴퓨터 내부에 액세스하십시오.
  -  **주의사항:** 시스템 보드가 손상되지 않도록 방지하기 위해 메모리 모듈, 미니 PCI 또는 모뎀을 분리하거나 장치를 분리하기 전에 컴퓨터를 끄고 5초 정도 기다리십시오.
- 1 컴퓨터를 종료한 다음 연결되어 있는 장치의 전원을 모두 끄십시오.
  - 2 부상의 위험이나 전기 충격을 가급적 줄이기 위해 전원 콘센트에서 컴퓨터와 장치를 분리하십시오. 전화선과 통신선도 컴퓨터에서 분리하십시오.
  - 3 전지 베이에서 기본 전지를 분리하고 필요하면 모듈 베이에서 보조 전지도 분리하십시오.
  - 4 컴퓨터 후면에 있는 도색되지 않은 금속 표면을 만져 정전기를 없애십시오.

작업하는 동안에도 주기적으로 도색되어 있지 않은 금속 표면을 만지면 내부 구성요소에 손상을 줄 수 있는 정전기가 제거됩니다.



# 컴퓨터 사용시(계속)

## 정전기 방전 방지

정전기는 컴퓨터 내부의 전자 부품에 손상을 줄 수 있습니다. 정전기로 인한 손상을 방지하려면, 메모리 모듈과 같은 시스템의 전자 부품을 만지기 전에 사용자의 몸에 있는 정전기를 없애야 합니다. 컴퓨터 후면에 있는 도색되지 않은 금속 표면을 만지면 정전기를 없앨 수 있습니다.

컴퓨터 내부 작업 도중에도 컴퓨터 후면의 도색되지 않은 금속 표면을 주기적으로 만지면 몸에 축적된 정전기를 제거할 수 있습니다.

다음 단계를 수행하여 ESD(ElectroStatic Discharge)로 인한 손상을 방지하십시오:

- 정전기에 민감한 구성요소의 포장을 푸는 경우, 설치 준비가 되기 전까지는 해당 구성요소의 정전기 방지 포장을 풀지 마십시오. 정전기 방지 포장을 벗기기 전에 사용자 몸에 있는 정전기를 없애십시오.
- 손상되기 쉬운 구성요소를 운송하는 경우, 정전기 방지 상자나 포장재로 포장하십시오.
- 모든 구성요소는 정전기가 발생하지 않는 장소에서 다루십시오. 가능하면 정전기 방지용 바닥 깔개나 작업대 깔개를 사용하십시오.





## 전지 폐기

본 컴퓨터는 리튬 이온 전지와 예비 전지를 사용합니다. 컴퓨터에서 리튬 이온 전지를 교체하는 방법은 <<Dell 사용 설명서>>의 「전지 사용」을 참조하십시오. 예비 전지는 수명이 오래가는 전지이기 때문에 거의 교체할 필요가 없습니다. 그러나 교체해야 하는 경우가 생기면 반드시 공인 서비스 기술자가 교체해야 합니다. 전지를 일반 가정용 쓰레기와 함께 처리하지 마십시오. 해당 지역의 폐기물 처리 기관에 문의하여 가까운 전지 폐기 처리소에 폐기하십시오.

## 정보 및 지원 찾기

다음 표에는 Dell에서 지원 도구로 제공하는 자료가 요약되어 있습니다. 그밖의 다른 자료가 컴퓨터와 함께 제공되기도 합니다.

### 자원 및 지원 도구

자원	내용	사용 방법
 <p>사용 설명서</p>	<p>컴퓨터 및 장치 사용 설명서</p>	<p>사용자의 운영 체제에 따라 바탕 화면의 <b>사용 설명서</b> 아이콘을 더블 클릭하거나 <b>시작</b> 단추를 클릭한 다음 <b>도움말 및 지원</b>을 클릭하면 하드 드라이브에 저장된 설명서를 볼 수 있습니다.</p> <p>다음과 같은 내용이 수록되어 있습니다.</p> <ul style="list-style-type: none"> <li>• 컴퓨터 사용</li> <li>• 시스템 설정 구성</li> <li>• 부품 분리 및 설치</li> <li>• 소프트웨어 설치 및 구성</li> <li>• 문제 진단</li> <li>• 기술 사양</li> <li>• 기술 지원 얻기</li> </ul>
	<p>드라이버 및 유틸리티 CD</p> <ul style="list-style-type: none"> <li>• Dell 진단 프로그램</li> <li>• 드라이버</li> <li>• 유틸리티</li> <li>• 컴퓨터 및 장치 설명서</li> </ul>	<p>컴퓨터와 함께 제공되는 드라이버 및 유틸리티 CD의 기본 메뉴를 참조하십시오. 풀다운 메뉴를 사용하여 컴퓨터에 해당하는 사항을 선택하십시오.</p> <p>Dell에서 구입한 컴퓨터에는 이미 설명서와 드라이버가 설치되어 있습니다. 이 CD를 사용하여 설명서를 볼 수 있으며, 드라이버를 재설치하거나 진단 도구를 실행할 수 있습니다.</p> <p>자세한 내용은 컴퓨터의 《사용 설명서》를 참조하십시오.</p>
	<p>서비스 및 등록 레이블</p> <ul style="list-style-type: none"> <li>• 특급 서비스 코드 및 서비스 태그</li> <li>• 제품 키(제품 ID 또는 COA[Certificate of Authenticity]라고도 함)</li> </ul>	<p>특급 서비스 코드 및 서비스 태그는 Dell™ 컴퓨터를 확인할 수 있는 고유 식별자입니다.</p> <p>운영 체제의 설치를 완료하려면 제품 키(또는 제품 ID 번호)가 필요합니다.</p>

---

**자원****내용**

운영 체제 CD

**사용 방법**

운영 체제를 재설치하려면 컴퓨터와 함께 제공된 운영 체제 CD를 사용하십시오.

**주:** 운영 체제 CD에는 컴퓨터에 해당하는 모든 최신 드라이버가 포함되어 있지는 않습니다. 운영 체제를 재설치한 경우 드라이버 및 유틸리티 CD를 사용하여 컴퓨터와 함께 제공된 장치에 맞는 드라이버를 다시 설치하십시오.

---

**support.dell.com**

Dell 지원 웹사이트

- 자주 제기되는 질문(FAQ)
- 다운로드
- 설명서
- 온라인 토론
- 검색가능한 데이터베이스

에 접속하여 등록을 완료하십시오:

- 일반 사용법, 설치, 문제 해결에 대한 도움말을 얻을 수 있습니다(Ask Dudley, Dell Knowledge Base).
- 컴퓨터와 장치 설명서에 액세스합니다(Dell Documents).
- 해당 컴퓨터 드라이버의 최신 버전을 얻을 수 있습니다(Downloads for Your Dell).
- 다른 Dell 고객과 Dell 기술 전문가가 함께 하는 토론에 참여하십시오(Dell Talk).
- Dell의 주요 벤더로 연결되는 목록을 검색할 수 있습니다.

---

**PremierSupport.Dell.com**

Dell 프리미어 지원 웹사이트

- 서비스 요청 상태
- 제품별 주요 기술 문제
- 제품 번호별로 자주 제기되는 질문(FAQ)
- 사용자 정의 서비스 태그
- 시스템 구성 세부사항

premiersupport.dell.com에 접속하십시오:

Dell 프리미어 지원 웹사이트는 법인 단체, 공공 기관 및 교육 관련 기관 고객의 요구에 맞게 주문을 받아 제품을 판매하고 있습니다.

이 서비스를 모든 지역에서 사용할 수는 없습니다.

## 컴퓨터 설치

- 1 부속품 상자의 포장을 벗기십시오.
- 2 부속품 상자의 내용물을 준비하십시오. 컴퓨터 설치 과정에 필요할 수 있습니다.  
부속품 상자에는 사용 설명서와 주문한 모든 소프트웨어 또는 추가 하드웨어(예를 들어, PC 카드, 드라이브, 전지)가 포함되어 있습니다.
- 3 AC 어댑터 커넥터와 전원 콘센트에 AC 어댑터를 연결하십시오.

### AC 어댑터 연결



## 전원 단추

 주: 컴퓨터를 한 번 이상 켜고 종료한 후에 컴퓨터를 도킹해야 합니다.



# 컴퓨터 정보

## 컴퓨터 전면

**⚠ 주의:** 공기 환기구를 막거나 물체를 놓지 말고 먼지가 들어가지 않도록 조심하십시오. 컴퓨터가 손상되거나 화재가 발생할 수 있습니다.

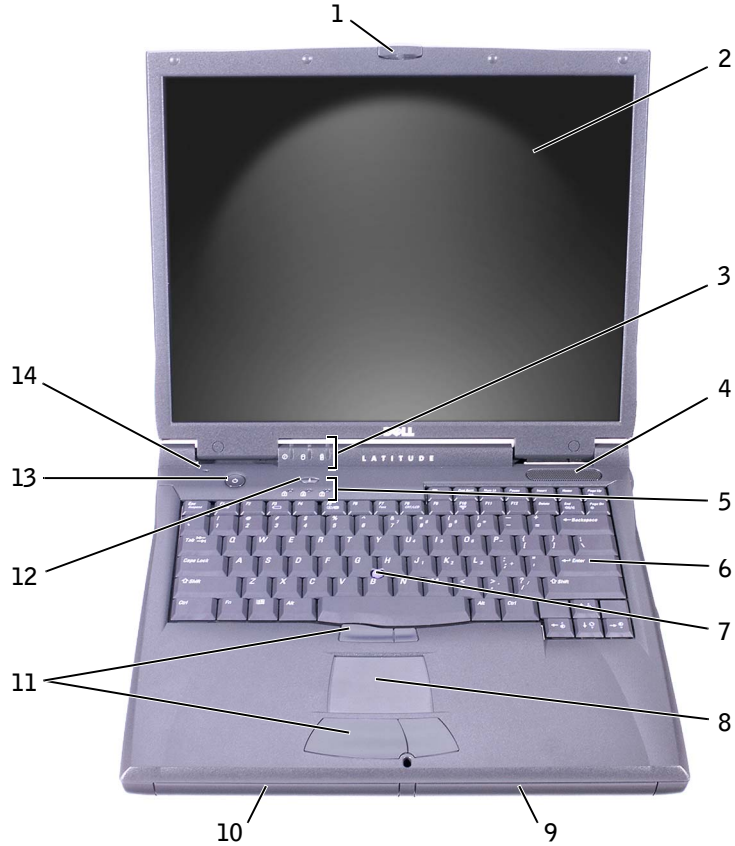

1	디스플레이 래치	8	터치패드
2	디스플레이	9	전지 베이
3	장치 상태 표시등	10	모듈 베이
4	공기 환풍구	11	트랙 스틱/터치패드 단추
5	키보드 상태 표시등	12	Dell™ AccessDirect™ 단추
6	키보드	13	전원 단추
7	트랙 스틱	14	마이크로폰

## 컴퓨터 좌측



- |   |                 |
|---|-----------------|
| 1 | 고정된 광학 드라이브     |
| 2 | S 비디오 TV 출력 커넥터 |
| 3 | 케이블 고정 슬롯       |
| 4 | 모뎀 커넥터          |
| 5 | 네트워크 커넥터        |
| 6 | 스피커             |

### 컴퓨터 우측

**⚠ 주의:** 공기 환기구를 막거나 물체를 넣지 말고 먼지가 들어가지 않도록 조심하십시오. 컴퓨터가 손상되거나 화재가 발생할 수 있습니다.





1 스피커	5 PC 카드 슬롯
2 케이블 고정 슬롯	6 IEEE 1394 커넥터
3 하드 드라이브 베이	7 오디오 커넥터
4 적외선 센서	8 공기 환풍구

## 컴퓨터 후면

**➡ 주의사항:** 컴퓨터가 손상되지 않도록 방지하려면 컴퓨터를 끄고 5초 정도 기다렸다가 외장형 장치를 분리하십시오.

**⚠️ 주의:** 공기 환기구를 막거나 물체를 넣지 말고 먼지가 들어가지 않도록 조심하십시오. 컴퓨터가 손상되거나 화재가 발생할 수 있습니다.

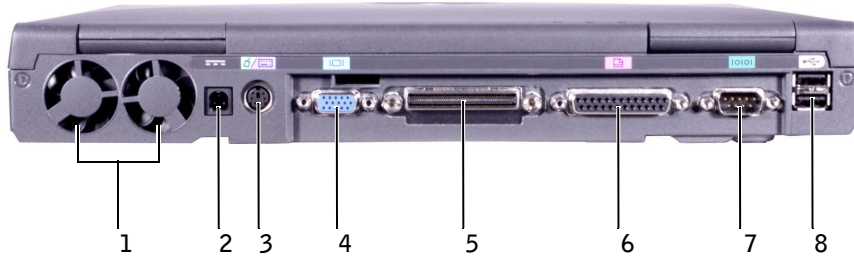

1 팬(2)	5 도킹 커넥터
2 AC 어댑터 커넥터	6 병렬 커넥터
3 PS/2 커넥터	7 직렬 커넥터
4 비디오 커넥터	8 USB 커넥터(2)

## 컴퓨터 밑면

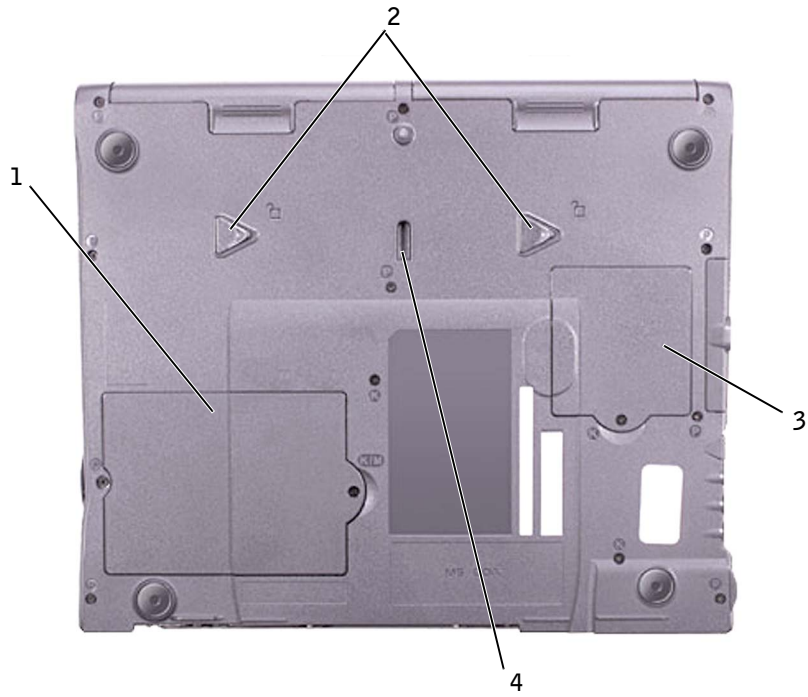

---

1 메모리 모듈 및 모뎀 덮개

---

2 장치 분리 래치

---

3 미니 PCI 카드 덮개

---

4 도킹 장치 래치

---

## 전지 분리

- ➡ **주의사항:** 컴퓨터의 전지를 대기 모드 상태에서 교체하려고 하는 경우, 컴퓨터가 꺼지고 저장되지 않은 정보가 손실되지 않도록 1분 이내에 전지를 교체해야 합니다.

전지를 분리하기 전에 전원 관리 모드에서 중지 상태이거나 전원 콘센트에 연결되어 있는 상태로 컴퓨터의 전원이 꺼져 있는지 확인하십시오.

- 1 컴퓨터가 도킹되어 있으면 도킹을 해제하십시오.
- 2 컴퓨터 밑면에 있는 전지 베이(또는 모듈 베이) 분리 래치를 밀고 베이에서 전지를 분리하십시오.



## 전지 설치

분리 래치에서 딸각하는 소리가 날 때까지 베이에 전지를 밀어 넣으십시오.

## Dell 진단 프로그램 실행

Dell은 컴퓨터가 제대로 작동하지 않을 때 문제 해결에 도움이 되는 여러 도구를 제공합니다. 이러한 도움말 도구에 대한 자세한 내용은 《사용 설명서》를 참조하십시오.



컴퓨터에 문제가 발생했거나 온라인 《사용 설명서》에 액세스할 수 없는 경우, 문제의 원인을 확인하고 해결할 때 유용한 Dell 진단 프로그램을 사용하십시오. 진단 프로그램은 컴퓨터와 함께 제공된 드라이버 및 유틸리티 CD에 있습니다.

 **주:** 진단 검사를 통해 Dell에 요청할 때 필요한 정보를 얻을 수 있으므로 Dell에 기술 지원을 요청하기 전에 진단 프로그램을 실행하십시오.

진단 프로그램을 실행하려면 다음 단계를 수행하십시오:

- 1 드라이브 및 유틸리티 CD를 CD, CD-RW 또는 DVD 드라이브에 넣으십시오.
- 2 컴퓨터의 전원을 끄십시오.
- 3 컴퓨터가 도킹되어 있지 않은 경우 컴퓨터 도킹을 해제하십시오.
- 4 컴퓨터가 전원 콘센트에 연결되어 있는지 확인하십시오.
- 5 CD, CD-RW, DVD 드라이브에 드라이브 및 유틸리티 CD를 넣은 채로 컴퓨터를 켜십시오.
- 6 Dell 로고가 화면에 나타나면 Microsoft® Windows® 로고 화면이 나타나기 전에  를 눌러 System Setup 프로그램을 시작하십시오.

 **주:** Dell 진단 프로그램을 실행한 후 부팅 순서를 복원할 경우에 대비하여 현재의 부팅 순서를 적어두십시오.

- 7 System Setup 프로그램의 **Boot Order** 페이지를 선택하십시오. 현재 첫 번째로 설정된 부팅 장치를 기록한 후 다음의 부팅 순서대로 첫 번째 세 개의 장치를 설정하십시오.
  - 디스켓 드라이브
  - CD/DVD/CD-RW 드라이브
  - 내장형 HDD
- 8 변경사항을 저장하고  를 눌러 System Setup 프로그램을 종료하십시오. CD로 부팅하려면 컴퓨터를 재시작하십시오.  
컴퓨터가 시작되고 자동으로 Dell 진단 프로그램을 실행합니다.
- 9 진단 검사가 완료되면 드라이브 및 유틸리티 CD를 꺼내십시오.
- 10 컴퓨터가 재시작되고 Dell 로고 화면이 나타나면 Microsoft Windows 로고 화면이 나타나기 전에 즉시  를 누르십시오.
- 11 System Setup 프로그램에서 **Boot Order** 페이지를 선택하고 부팅 순서를 원래 순서로 재설정하십시오.
- 12  를 눌러 System Setup 프로그램을 종료하고 Microsoft Windows를 재시작하십시오.
- 13 CD, CD-RW 또는 DVD 드라이브에서 CD를 꺼내십시오.

진단 프로그램을 시작하면 Dell 로고 화면이 나타난 다음, 진단 프로그램이 설치되고 있음을 알려주는 메시지가 나타납니다. 진단 프로그램이 로드되면 **Diagnostics Menu**가 나타납니다.

이 메뉴에서 옵션을 선택하려면, 원하는 옵션을 지정하고 를 누르거나 선택한 옵션에 지정되어 있는 문자에 해당하는 키를 누르십시오.

## 규정사항

EMI(ElectroMagnetic Interference)는 전원 리드선 또는 신호 리드선을 따라 전도되거나 자유 공간으로 방출되는 신호 또는 전파를 말하며, 신호나 무선 항공 또는 기타 안전 서비스 기능을 저해하고 무선 통신 서비스를 심각하게 방해하거나 지속적으로 차단시킵니다. 무선 통신 서비스에는 상업용 AM/FM 라디오 방송, TV, 휴대 통신 서비스, 레이더, 항공 관제소, 호출기 및 PCS(Personal Communication Service) 등을 비롯한 기타 서비스가 포함됩니다. 무선 통신 서비스뿐만 아니라 컴퓨터를 포함하여 디지털 장치 등 전자파 방사 장치도 전자파 환경 문제가 되고 있습니다.

EMC(ElectroMagnetic Compatibility)는 전자기 환경에서 전자 장치가 올바르게 작동할 수 있도록 하는 기능입니다. 본 컴퓨터는 규정 기관의 EMI 관련 규제사항에 따라 설계되었으며 이에 부합하다는 판정을 받았으나, 경우에 따라 전자파 장애가 발생할 수 있습니다. 본 장치가 무선 통신 서비스 전파 장애를 일으키는 경우, 장치를 껐다가 다시 켜거나 다음과 같은 방법으로 장애를 해결하십시오:

- 수신 안테나의 방향을 바꾸십시오.
- 수신기에 영향을 주는 컴퓨터의 위치를 변경하십시오.
- 수신기와 컴퓨터를 멀리 떨어뜨려 놓으십시오.
- 수신기와 컴퓨터가 회로를 공유하지 않도록 컴퓨터의 전원 콘센트를 다른 곳에 꽂으십시오.

필요한 경우 Dell 기술 지원부 또는 숙련된 라디오/TV 기술자에게 문의하여 도움을 받으십시오.

규정사항에 관한 자세한 내용은 온라인 《사용 설명서》의 부록에서 「규정사항」을 참조하십시오. 각 규정기관의 규제사항은 국가별 EMC/EMI 또는 제품 안전 정보를 제공합니다.





Printed in Malaysia  
马来西亚印制  
馬來西亞印製  
말레이시아에서 인쇄



01H106A01







Printed in China  
Printed on recycled paper

中国印制

中國印製

중국에서 인쇄



01H106A01