

Latitude 7212

Rugged Extreme Tablet

Quick Start Guide

Stručná příručka

Gyors üzembe helyezési útmutató

Przewodnik szybkiego uruchamiania

Stručná úvodná príručka



1 Insert uSIM card (optional)

Vložení karty uSIM (volitelné)

Helyezze be az uSIM-kártyát (opcionális)

Włóż kartę micro SIM (opcjonalnie)

Vložte kartu uSIM (nepovinné)

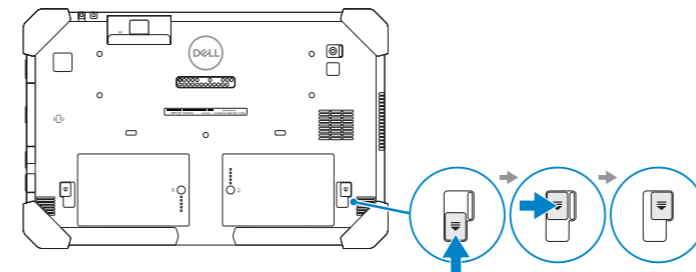
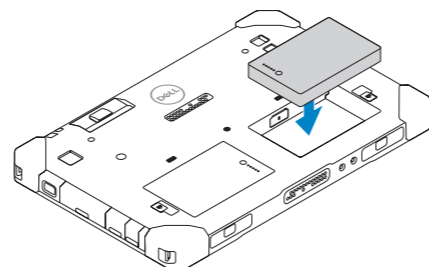
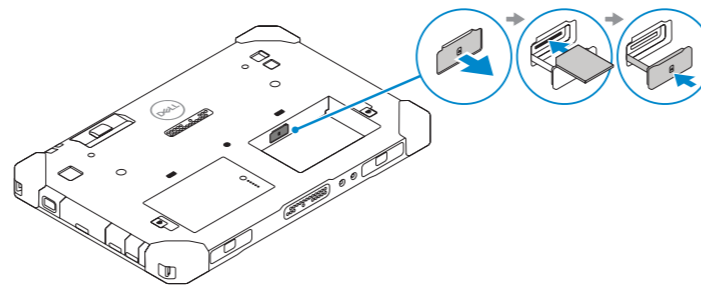
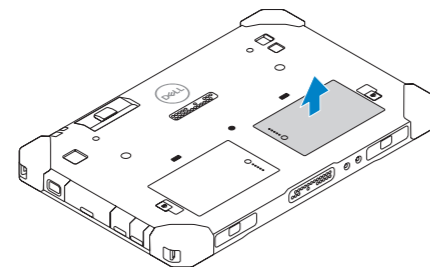
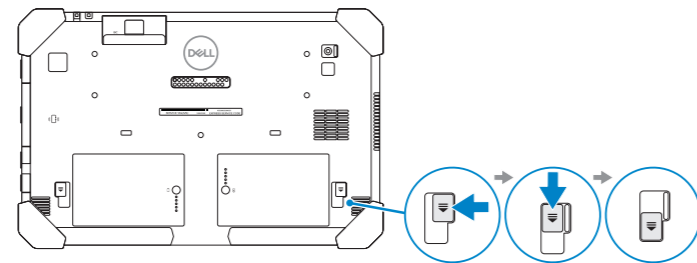

NOTE: Make sure the card is correctly aligned and is inserted all the way.

POZNÁMKA: Ujistěte se, že je karta správně umístěna a vložena až na doraz.

MEGJEGYZÉS: Gondoskodjon arról, hogy a kártya megfelelően illeszkedjen a helyére és teljesen be legyen nyomva.

UWAGA: należy się upewnić, że karta jest prawidłowo zorientowana i całkowicie wsunięta do gniazda.

Poznámka: Skontrolujte, či je karta správně a úplně vložena.

2 Connect the power adapter and press the power button

Připojte napájecí adaptér a stiskněte vypínač

Csatlakoztassa a tápadaptert és nyomja meg a bekapcsológombot

Podłącz zasilacz i naciśnij przycisk zasilania

Zapojte napájací adaptér a stlačte spínač napájania

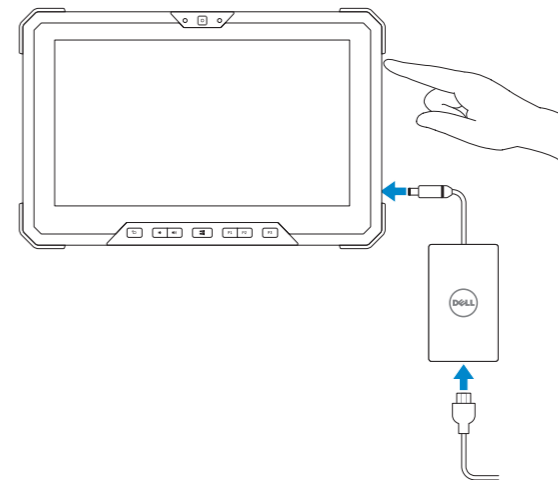

Product support and manuals

Podpora a příručky k produktům

Terméktámogatás és kézikönyvek

Pomoc techniczna dotycząca produktu i instrukcje obsługi

Podpora a príručky produktu

Contact Dell

Kontaktujte společnost Dell | Kapcsolatfelvétel a Dell-lel

Kontakt z firmą Dell | Kontaktujte Dell

Regulatory and safety

Regulace a bezpečnost

Szabályozások és biztonság

Przepisy i bezpieczeństwo

Zákonom vyžadované a bezpečnostné informácie

Regulatory model

Směrnicev model | Szabályozó modell

Model | Regulačný model

Regulatory type

Regulační typ | Szabályozó típus

Typ | Regulačný typ

Computer model

Model počítače | Számítógépmoell

Model komputera | Model počítača



049MX6A00

© 2017 Dell Inc. or its subsidiaries.

© 2017 Microsoft Corporation.

[Dell.com/support](https://dell.com/support)

[Dell.com/support/manuals](https://dell.com/support/manuals)

[Dell.com/support/windows](https://dell.com/support/windows)

[Dell.com/contactdell](https://dell.com/contactdell)

[Dell.com/regulatory_compliance](https://dell.com/regulatory_compliance)

T03H

T03H002

Latitude 7212 Rugged Extreme Tablet

2017-06

Features

Funkce | Jellemzők | Funkcje | Funkcie

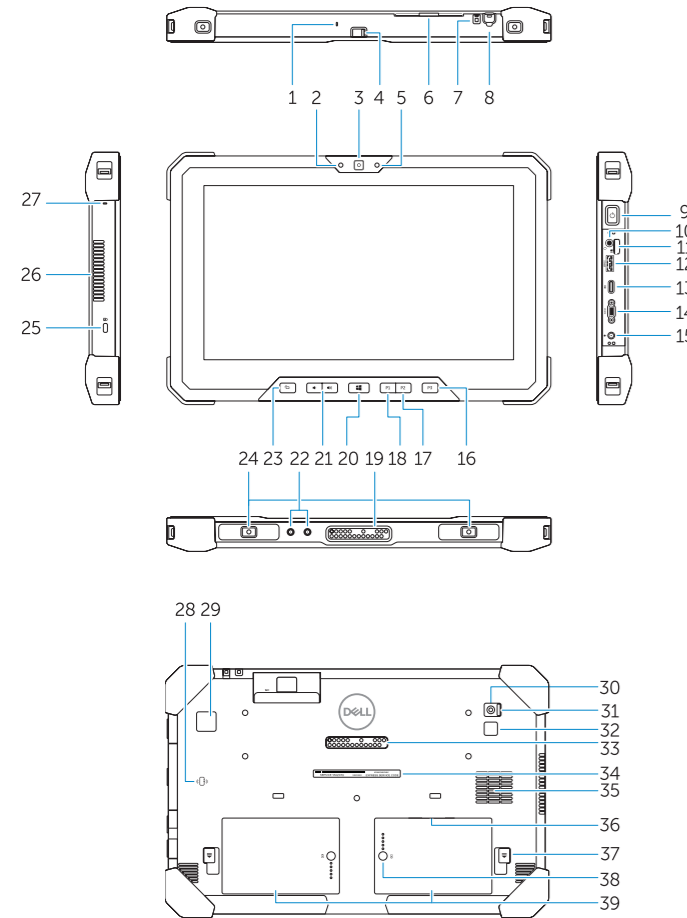

1. Microphone
2. Camera status light
3. Camera
4. Camera shutter switch
5. Ambient light sensor
6. Security card reader
7. Lanyard connector slot for stylus
8. Stylus
9. Power button
10. Headset port
11. microSD card reader
12. USB 3.1 Gen 1 port with PowerShare
13. DisplayPort with PowerShare over USB Type-C
14. Micro serial port
15. Power connector port
16. User programmable button 3*
17. User programmable button 2*
18. User programmable button 1*
19. Docking pogo pins
20. Windows button
21. Volume buttons
22. Radio antennae pass-through connector
23. Screen rotate lock button
24. Dock-guide slots
25. Security cable slot
26. QuadCool vent output
27. Microphone
28. Contactless smart card reader
29. Fingerprint reader
30. Rear camera
31. Camera shutter switch
32. Camera flash lens
33. Expansion module pogo pins
34. Service tag label
35. QuadCool intake vent
36. uSIM card slot (remove battery to access)
37. Battery release latch
38. Battery life meter
39. Battery

NOTE: *To setup and configure Rugged Control Center (RCC) with the tablet, see the documentation available at Dell.com/support/manuals

1. Mikrofon
2. Kontrolka stavu kamery
3. Kamera
4. Prepínač závierky kamery
5. Snímač okolního světla
6. Čtečka karty zabezpečení
7. Úchyt pro závěsnou šňůrku na ovládací pero
8. Ovládací pero
9. Tlačítko napájení
10. Port náhlavní soupravy
11. Čtečka karet microSD
12. Průchozí konektor rádiové antény
13. Port DisplayPort s technologií PowerShare přes USB typu C
14. Mikrosériový port
15. Port konektoru napájení
16. Uživatelsky programovatelné tlačítko 3*
17. Uživatelsky programovatelné tlačítko 2*
18. Uživatelsky programovatelné tlačítko 1*
19. Doko vací kontakty typu pogo pin
20. Tlačítko Windows
21. Tlačítka pro ovládání hlasitosti
22. Průchozí konektor rádiové antény
23. Tlačítko uzamčení otočení displeje
24. Sloty pro připevnění doku
25. Slot bezpečnostního kabelu
26. Výstup ventilátoru QuadCool
27. Mikrofon
28. Bezkontaktní čtečka čipových karet
29. Čtečka otisků prstů
30. Zadní fotoaparát
31. Prepínač závierky kamery
32. Čočka blesku kamery
33. Kolíky pogo rozšiřujícího modulu
34. Servisní štítek
35. Vstupní otvor ventilátoru QuadCool
36. Slot karty uSIM (pro přístup je třeba vyjmout baterii)
37. uvolňovací pojistka baterie
38. Měřič životnosti baterie
39. Baterie

POZNÁMKA: *Při nastavování a konfiguraci programu Rugged Control Center (RCC) pomocí tabletu použijte dokumentaci dostupnou na stránkách Dell.com/support/manuals

1. Mikrofon
2. Kamera állapotjelzője
3. Kamera
4. Kamera elsütő gomb
5. Környezeti fény érzékelő
6. Biztonsági kártyaolvasó
7. Lanyard csatlakozó érintőceruzához
8. Érintőceruza
9. Bekapcsológomb
10. Headsetport
11. microSD kártyaolvasó
12. USB 3.1 Gen 1 port PowerShare funkcióval
13. PowerShare funkcióval ellátott DisplayPort USB Type-C csatlakozón keresztül
14. Micro soros port
15. Tápcsatlakozóport
16. 3. felhasználó által programozható gomb*
17. 2. felhasználó által programozható gomb*
18. 1. felhasználó által programozható gomb*
19. Dokkoló Pogo tűérintkezők
20. Windows gomb
21. Hangerőszabályzó gombok
22. Rádióantennák átmenő csatlakozói
23. Képernyő-elforgatás zárolása gomb
24. Dokkoló vezető nyílások
25. Biztonsági kábel foglalata
26. QuadCool szellőzés kimenete
27. Mikrofon
28. Érintkező nélküli SmartCard kártyaolvasó
29. Ujjlenyomat-olvasó
30. Hátsó kamera
31. Kamera elsütő gomb
32. Kamera vaku lencse
33. Bővítő modul Pogo tűérintkezők
34. Szervizcímké
35. QuadCool szellőzés beömlő
36. uSIM-kártyafoglalat (eléréséhez távolítsa el az akkumulátort)
37. Akkumulátor kioldó gomb
38. Akkumulátorélettartam-mérő
39. Akkumulátor

MEGJEGYZÉS: *A Rugged Control Center (RCC) szoftver táblagépen való telepítésével és konfigurálásával kapcsolatban lásd a Dell.com/support/manuals címen elérhető dokumentációt

1. Mikrofon
2. Lampka stanu kamery
3. Kamera
4. Przycisk migawki kamery
5. Czujnik napięcia światła otoczenia
6. Czytnik kart bezpieczeństwa
7. Gniazdo złącza smyczy rysika
8. Rysik
9. Przycisk zasilania
10. Gniazdo słuchawek
11. Czytnik kart pamięci microSD
12. Port USB 3.1 pierwszej generacji z funkcją PowerShare
13. DisplayPort z technologią PowerShare za pośrednictwem portu USB Type-C
14. Port szeregowy Micro
15. Złącze zasilania
16. Przycisk programowalny 3*
17. Przycisk programowalny 2*
18. Przycisk programowalny 1*
19. Styki Pogo złącza dokowania
20. Przycisk Windows
21. Przyciski głośności
22. Złącze pass-through anteny radiowej
23. Przycisk blokowania obracania ekranu
24. Prowadnice dokowania
25. Gniazdo linki antykradzieżowej
26. Wylot wentylacyjny QuadCool
27. Mikrofon
28. Bezdotykowy czytnik kart inteligentnych
29. Czytnik linii papilarnych
30. Kamera tylna
31. Przycisk migawki kamery
32. Lampa błyskowa aparatu
33. Pogo piny modułu rozszerzeń
34. Etykieta ze znacznikiem serwisowym
35. Wlot wentylacyjny QuadCool
36. Gniazdo karty micro SIM (wymij baterię, aby uzyskać dostęp)
37. Zwalniacz zatrasku akumulatora
38. Wskaźnik stanu baterii
39. Akumulator

UWAGA: *Aby zainstalować i skonfigurować program Rugged Control Center (RCC) na tablecie, zapoznaj się z dokumentacją dostępną na stronie Dell.com/support/manuals

1. Mikrofon
2. Kontrolka stavu kamery
3. Kamera
4. Tlačidlo uzávierky fotoaparátu
5. Snímač intenzity okolitého osvetlenia
6. Čítačka bezpečnostných kariet
7. Otvor na konektor na prichytenie dotykového pera
8. Dotykové pero
9. Tlačidlo napájania
10. Port náhlavní soupravy
11. Čítačka kariet microSD
12. Port USB 3.1 1. generácie s podporou PowerShare
13. Port DisplayPort s funkciou PowerShare cez USB Type-C
14. Sériový port veľkosti mikro
15. Port napájacieho kábla
16. Tlačidlo programovateľné používateľom 3*
17. Tlačidlo programovateľné používateľom 2*
18. Tlačidlo programovateľné používateľom 1*
19. Dokovacie konektory Pogo
20. Tlačidlo Windows
21. Tlačidlá ovládania hlasitosti
22. Prechodový konektor rádiových antén
23. Tlačidlo uzamykania rotácie obrazovky
24. Vodiace zásuvky doku
25. Otvor pre bezpečnostný kábel
26. Výstup vetrania QuadCool
27. Mikrofon
28. Bezkontaktná čítačka kariet Smart Card
29. Snímač odtlačkov prstov
30. Zadná kamera
31. Tlačidlo uzávierky fotoaparátu
32. Šošovka blesku fotoaparátu
33. Kolíky pogo pin rozširujúceho modulu
34. Etiketa servisného štítka
35. Vstup vetrania QuadCool
36. Zásuvka na kartu uSIM (pred použitím treba vybrať batériu)
37. Západka na uvoľnenie batérie
38. Indikátor životnosti batérie
39. Batéria

Poznámka: *Informácie o inštalácii a konfigurácii softvéru Rugged Control Center (RCC) pre svoj tablet nájdete na webovej stránke Dell.com/support/manuals

Removing Battery

Vyjmutí:baterie | Az akkumulátor eltávolítása

Wymontowywanie akumulatora | Demontaż baterie

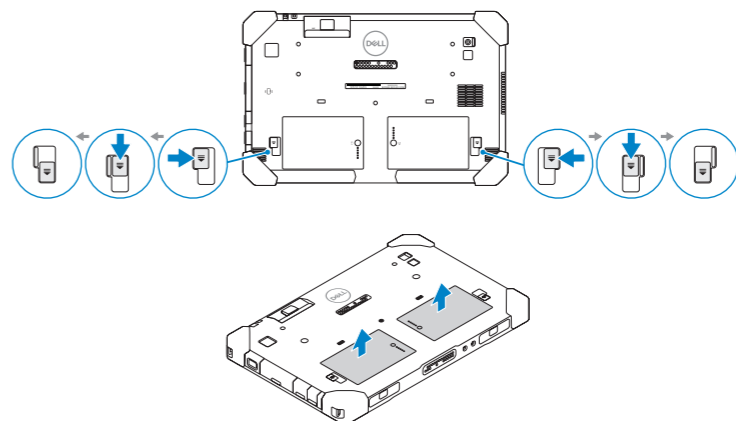

- NOTE:** The Rugged Control Center software for your Rugged Tablet is available at Dell.com/support.
- POZNÁMKA:** Program Rugged Control Center pro tablet typu Rugged je dostupný na adrese Dell.com/support.
- MEGJEGYZÉS:** A robusztus táblagéphez tartozó Rugged Control Center szoftver a Dell.com/support címen érhető el.
- UWAGA:** Program Rugged Control Center dla Twojego tabletu Rugged jest dostępny pod adresem Dell.com/support.
- Poznámka:** Softvér Rugged Control Center pre váš tablet radu Rugged je dostupný na webovej stránke Dell.com/support.

Tablet Computer Intended Use Orientation:

The tablet computer screen-side held against the user's body is not a Dell-specified usable orientation of a tablet. Please keep the tablet computer's "screen-side" at 15 mm (0.59 inches) or greater distance from the user's body under all circumstances when a transmitter is active. The other 5 sides of the product are a Dell specified usable orientation of a tablet and can be used in close contact to the user's body.

NOTE: Your Dell Rugged Tablet is designed to prevent damage due to dust or dirt entering the QuadCool intake vent. It is however recommended to keep QuadCool vents clean and unobstructed for optimal performance.

POZNÁMKA: Kontrukce tabletu Dell Rugged zabraňuje poškodení kvůli vniknutí prachu nebo nečistot do přívodu vzduchu k ventilátoru QuadCool. Přesto se kvůli optimálnímu výkonu doporučuje udržovat přívody k ventilátoru QuadCool v čistotě a bez překážek.

MEGJEGYZÉS: A Dell robusztus táblagépet úgy terveztek, hogy megakadályozza a QuadCool szellőzőbeömlőn bekerülő por vagy kosz okozta károsodásokat. Az optimális teljesítmény érdekében azonban javasolt a QuadCool szellőzőket tisztán és akadálymentesen tartani.

UWAGA: Tablet Dell Rugged został zaprojektowany tak, aby zapobiec uszkodzeniom spowodowanym przez kurz i brud przenikające do wlotu wentylacyjnego QuadCool. Aby tablet pracował z optymalną wydajnością, należy jednak utrzymywać wloty wentylacyjne QuadCool w czystości i niezapchane.

Poznámka: Dizajn vášho tabletu Dell Rugged bol navrhnutý tak, aby nedošlo k jeho poškodeniu následkom prachu alebo nečistôt zachytených vo vstupe vetrania QuadCool. Aj napriek tomu však odporúčame otvory vetrania QuadCool pravidelne čistiť, aby pracoval váš tablet optimálne.