

Dell Inspiron 15/15R

Felhasználói kézikönyv

Számítógép modell: Inspiron 3521/5521/5537

Szabályozó modell: P28F

Szabályozó típus: P28F001/P28F003



Megjegyzések, figyelmeztetések és „Vigyázat“ üzenetek



MEGJEGYZÉS: A MEGJEGYZÉSEK a számítógép biztonságosabb és hatékonyabb használatát elősegítő fontos tudnivalókat tartalmaznak.



FIGYELMEZTETÉS: A FIGYELMEZTETÉSEK az utasítások be nem tartása esetén esetlegesen bekövetkező hardversérülés vagy adatvesztés veszélyére hívják fel a figyelmet.



VIGYÁZAT! A VIGYÁZAT jelzés az esetleges tárgyi vagy személyi sérülés, illetve életveszély lehetőségére hívja fel a figyelmet.

© 2012–2013 Dell Inc.

A szövegben előforduló védjegyek: a Dell™, a DELL logó és az Inspiron™ a Dell Inc. védjegyei; A Microsoft®, a Windows® és a Windows Start gomb embléma a Microsoft Corporation Egyesült Államokban és/vagy más országokban bejegyzett védjegye; a Bluetooth® bejegyzett védjegy a Bluetooth SIG Inc. tulajdona, amelyet a Dell Inc. az engedélyével használ.

Tartalomjegyzék

Előkészületek	7
Kapcsolja ki a számítógépet és a csatlakoztatott eszközöket	7
Biztonsági előírások	8
Ajánlott szerszámok	8
Miután befejezte a munkát a számítógép belsejében	9
Az elem eltávolítása	10
Művelet	10
Az akkumulátor visszahelyezése	11
Művelet	11
Memóriamodul(ok) eltávolítása	12
Előzetes tennivalók	12
Művelet	12
A memóriamodul(ok) visszahelyezése	14
Művelet	14
Teendők utána	14
Az optikai meghajtó szerkezet eltávolítása	15
Előzetes tennivalók	15
Művelet	15
Az optikai meghajtó szerkezet visszahelyezése	17
Művelet	17
Teendők utána	17
A merevlemez-meghajtó szerkezet eltávolítása	18
Előzetes tennivalók	18
Művelet	18



A merevlemez-meghajtó szerkezet visszahelyezése	20
Művelet	20
Teendők utána	20
A billentyűzet eltávolítása	21
Előzetes tennivalók	21
Művelet	21
A billentyűzet visszahelyezése	23
Művelet	23
Teendők utána	23
A csuklótámasz eltávolítása	24
Előzetes tennivalók	24
Művelet	24
A csuklótámasz visszahelyezése	27
Művelet	27
Teendők utána	27
A vezeték nélküli Mini-Card eltávolítása	28
Előzetes tennivalók	28
Művelet	28
A vezeték nélküli Mini-Card visszahelyezése	30
Művelet	30
Teendők utána	30
Az I/O kártya eltávolítása	31
Előzetes tennivalók	31
Művelet	32
Az I/O kártya visszahelyezése	33
Művelet	33
Teendők utána	33
Az alaplappal eltávolítása	34
Előzetes tennivalók	34
Művelet	35

Az alaplap visszahelyezése	37
Művelet	37
Teendők utána	37
A szervizcímke megadása a rendszerbeállításban	37
A gombem eltávolítása	38
Előzetes tennivalók	38
Művelet	39
A gombem visszahelyezése	40
Művelet	40
Teendők utána	40
A hűtőborda eltávolítása	41
Előzetes tennivalók	41
Művelet	42
A hűtőborda visszahelyezése	43
Művelet	43
Teendők utána	43
A ventilátor eltávolítása	44
Előzetes tennivalók	44
Művelet	45
A ventilátor visszahelyezése	46
Művelet	46
Teendők utána	46
A hangszórók eltávolítása	47
Előzetes tennivalók	47
Művelet	48
A hangszórók visszahelyezése	50
Művelet	50
Teendők utána	50
A kijelző szerelvény eltávolítása	51
Előzetes tennivalók	51
Művelet	52

A kijelző szerelvény visszahelyezése	54
Művelet	54
Teendők utána	54
A kijelzőelőlap eltávolítása	55
Előzetes tennivalók	55
Művelet	56
A kijelzőelőlap visszahelyezése	57
Művelet	57
Teendők utána	57
A kijelző csuklópántjainak eltávolítása	58
Előzetes tennivalók	58
Művelet	59
A kijelző csuklópántjainak visszahelyezése	60
Művelet	60
Teendők utána	60
A kijelzőpanel eltávolítása	61
Előzetes tennivalók	61
Művelet	62
A kijelzőpanel visszahelyezése	64
Művelet	64
Teendők utána	64
A kameramodul eltávolítása	65
Előzetes tennivalók	65
Művelet	66
A kameramodul visszahelyezése	67
Művelet	67
Teendők utána	67
A BIOS frissítése	68









Kapcsolja ki a számítógépet és a csatlakoztatott eszközöket

 **FIGYELMEZTETÉS:** Az adatvesztés elkerülése érdekében a számítógép kikapcsolása előtt mentsen és zárjon be minden nyitott fájlt, és lépjen ki minden futó programból.

- 1 Mentsen és zárjon be minden nyitott fájlt, majd lépjen ki minden futó programból.
- 2 A számítógépre telepített operációs rendszer utasításait követve zárja le a számítógépet.
 - *Windows 8:*
Az egérmutatóját vigye a képernyő jobb felső vagy alsó sarkába a Szimbólumok oldalsáv megnyitásához, majd kattintson a **Beállítások**→**Áramellátás**→**Leállítás** lehetőségre.
 - *Windows 7:*
Kattintson a **Start**  ikonra, majd kattintson a **Leállítás** lehetőségre. A Microsoft Windows lezáródik, majd a számítógép kikapcsol.
-  **MEGJEGYZÉS:** Ha más operációs rendszert használ, a leállítás tekintetében olvassa el az adott operációs rendszer dokumentációját.
- 3 Áramtalanítsa a számítógépet és minden csatlakoztatott eszközt.
- 4 Csatlakoztasson le a számítógépről minden telefonkábel, hálózati kábel és csatolt eszközt.
- 5 Az alaplap földelése érdekében nyomja meg, és tartsa nyomva a bekapcsológombot 5 másodpercig az áramtalanítás után.

Biztonsági előírások

Végezze el a következő óvintézkedéseket a számítógép potenciális károsodásának elkerülése és a saját biztonságáért.

-  **VIGYÁZAT!** A számítógép belsejében végzett munka előtt olvassa el figyelmesen a számítógéphez mellékelt biztonsági tudnivalókat. További biztonsági útmutatásokat a Megfelelőségi honlapon találhat, lásd: dell.com/regulatory_compliance.
-  **VIGYÁZAT!** Mielőtt felnyitná a számítógép burkolatát vagy a paneleket, csatlakoztasson le minden tápellátást. Miután befejezte a munkát a számítógép belsejében, helyezzen vissza minden fedelet, panelt és csavart, mielőtt a készüléket tápellátáshoz csatlakoztatná.
-  **FIGYELMEZTETÉS:** A számítógép sérülésének elkerülése érdekében sima és tiszta munkafelületen dolgozzon.
-  **FIGYELMEZTETÉS:** A komponensek és kártyák sérülésének elkerülése érdekében a szélüknél fogja meg azokat, és ne érintse meg a tűket vagy a csatlakozókat.
-  **FIGYELMEZTETÉS:** Csak minősített szerviztechnikus távolíthatja el a számítógép burkolatát, és férhet hozzá a belül található alkatrészekhez. A biztonsági óvintézkedésekkel, a számítógépen belül végzett munkával és az elektrosztatikus kisüléssel szembeni védekezéssel kapcsolatos összes információ megtalálható a biztonsági előírásokban.
-  **FIGYELMEZTETÉS:** Mielőtt bármihez is hozzányúlna a számítógép belsejében, földelje le saját testét, érintsen meg egy festetlen fémfelületet a számítógép hátulján. Munka közben időről időre érintsen meg valamilyen festetlen fémfelületet, hogy levezesse az időközben felgyűlt statikus elektromosságot, ami károsíthatná a belső alkatrészeket.
-  **FIGYELMEZTETÉS:** A kábelek kihúzásakor ne magát a kábelt, hanem a csatlakozót vagy a húzófület húzza. Egyes kábelek csatlakozóin zárófülek vagy szárnyas csavarok találhatóak, ezeket ki kell oldania, mielőtt a kábelt lecsatlakoztatná. A kábelek lecsatlakoztatásakor tartsa azokat egyenesen annak érdekében, hogy a csatlakozó tűk ne hajoljanak meg. A kábelek csatlakoztatásakor gondoskodjon arról, hogy a csatlakozók és portok iránya és helyzete megfelelő legyen.
-  **FIGYELMEZTETÉS:** A hálózati kábel kihúzásakor először a számítógépből húzza ki a kábelt, majd a hálózati eszközből.
-  **FIGYELMEZTETÉS:** Nyomja be és vegye ki a médiakártya-olvasóban lévő kártyákat.

Ajánlott szerszámok

A dokumentumban szereplő eljárások a következő szerszámokat igényelhetik:

- Csillagcsavarhúzó
- Műanyag pálca

Miután befejezte a munkát a számítógép belsejében

Miután befejezte a cserét, ellenőrizze, hogy:

- Minden csavart visszahelyezett-e, és nem maradtak felhasználatlan csavarok a számítógép belsejében.
- Minden külső eszközt, kábelt, kártyát és más olyan alkatrészt visszacsatlakoztatott-e, amelyet korábban eltávolított.
- Csatlakoztassa számítógépét és minden hozzá csatolt eszközt elektromos aljzataikra.



FIGYELMEZTETÉS: Mielőtt bekapcsolná a számítógépet, helyezzen vissza minden csavart, és győződjön meg arról, hogy nem maradt felhasználatlan csavar a számítógép belsejében. Ennek elmulasztásával a számítógép károsodását okozhatja.

Az elem eltávolítása

⚠ VIGYÁZAT! A számítógép belsejében végzett munka előtt olvassa el a számítógép mellé kapott biztonsági tájékoztatót, és kövesse az itt található lépéseket: „Előkészületek”, 7. oldal. Miután befejezte a munkát a számítógép belsejében, kövesse a következő fejezet utasításait: „Miután befejezte a munkát a számítógép belsejében”, 9. oldal. További biztonsági útmutatásokat a Megfelelőségi honlapon találhat, lásd: dell.com/regulatory_compliance.

Művelet

- 1 Csukja le a kijelzőt és fordítsa a számítógépet a hátoldalával felfelé.
- 2 Az akkumulátor rekesz két oldalán lévő akkumulátor reteszeket csúsztassa nyitott állásba. Egy kattánás hallható, amikor az akkumulátor kiold.
- 3 Az akkumulátort emelje meg és távolítsa el a számítógép aljából.

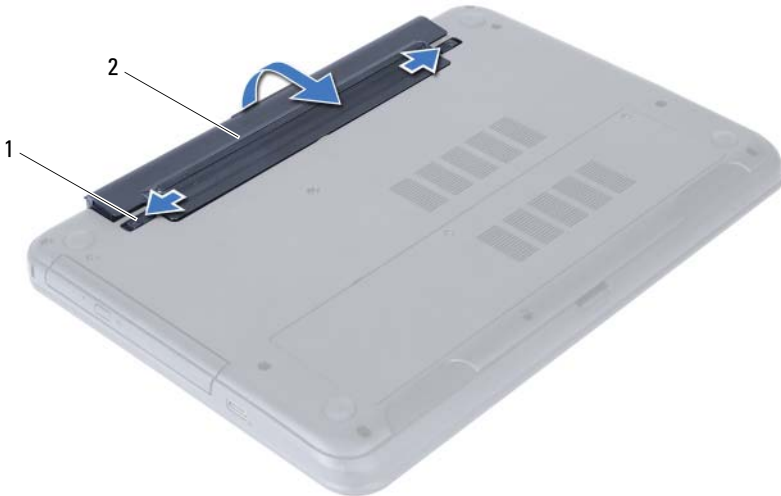

1 akkumulátor reteszek (2 db)

2 Akkumulátor

Az akkumulátor visszahelyezése



VIGYÁZAT! A számítógép belsejében végzett munka előtt olvassa el a számítógép mellé kapott biztonsági tájékoztatót, és kövesse az itt található lépéseket: „Előkészületek”, 7. oldal. Miután befejezte a munkát a számítógép belsejében, kövesse a következő fejezet utasításait: „Miután befejezte a munkát a számítógép belsejében”, 9. oldal. További biztonsági útmutatásokat a Megfelelőségi honlapon találhat, lásd: dell.com/regulatory_compliance.

Művelet

Illessze az akkumulátoron található fűleket az akkumulátor rekesz nyílásaihoz, és az akkumulátort pattintsa a helyére.

Memóriamodul(ok) eltávolítása

⚠ VIGYÁZAT! A számítógép belsejében végzett munka előtt olvassa el a számítógép mellé kapott biztonsági tájékoztatót, és kövesse az itt található lépéseket: „Előkészületek”, 7. oldal. Miután befejezte a munkát a számítógép belsejében, kövesse a következő fejezet utasításait: „Miután befejezte a munkát a számítógép belsejében”, 9. oldal. További biztonsági útmutatásokat a Megfelelőségi honlapon találhat, lásd: [dell.com/regulatory_compliance](https://www.dell.com/regulatory_compliance).

Előzetes tennivalók

Az akkumulátor eltávolítása. Lásd: „Az elem eltávolítása”, 10. oldal.

Művelet

- 1 Lazítsa meg az elveszítethetetlen csavart, amely a memóriamodul burkolatát a számítógép alapjához rögzíti.
- 2 Az ujjhegyeivel emelje meg és csúsztassa ki a memóriamodul burkolatát a számítógép alapján lévő nyílásból.



1 elveszítethetetlen csavar

2 a memóriamodul fedele

- 3 Ujjbeggyel húzza szét a rögzítő kapcsokat a memóriamodul mindkét végén, amíg a memóriamodul kiugrik.
- 4 Vegye ki a memóriamodult a memóriamodul-foglatból

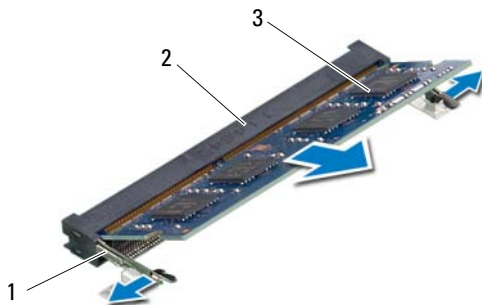

1	rögzítőkapcsok (2 db)	2	memóriamodul-foglat
3	memóriamodul		

A memóriamodul(ok) visszahelyezése



VIGYÁZAT! A számítógép belsejében végzett munka előtt olvassa el a számítógép mellé kapott biztonsági tájékoztatót, és kövesse az itt található lépéseket: „Előkészületek”, 7. oldal. Miután befejezte a munkát a számítógép belsejében, kövesse a következő fejezet utasításait: „Miután befejezte a munkát a számítógép belsejében”, 9. oldal. További biztonsági útmutatásokat a Megfelelőségi honlapon találhat, lásd: dell.com/regulatory_compliance.

Művelet

- 1 Illessze a memóriamodulon lévő bemetszést a memóriamodul foglalatában található fülhöz.
- 2 Csúsztassa a memóriamodult határozott mozdulattal 45 fokos szögben a csatlakozóba, és nyomja le, hogy a helyére pattanjon.
 **MEGJEGYZÉS:** Ha nem hall kattanást, távolítsa el a Mini-Card kártyát, és helyezze be újra.
- 3 Csúsztassa a memóriamodul burkolatán lévő füleket a számítógép alján található nyílásokba, és pattintsa a helyére a memóriamodul burkolatát.
- 4 Húzza meg az elveszíthetetlen csavart, amely a memóriamodul burkolatát a számítógép alapjához rögzíti.

Teendők utána

Helyezze vissza az akkumulátort. Lásd: „Az akkumulátor visszahelyezése”, 11. oldal.

Az optikai meghajtó szerkezet eltávolítása

! **VIGYÁZAT!** A számítógép belsejében végzett munka előtt olvassa el a számítógép mellé kapott biztonsági tájékoztatót, és kövesse az itt található lépéseket: „Előkészületek”, 7. oldal. Miután befejezte a munkát a számítógép belsejében, kövesse a következő fejezet utasításait: „Miután befejezte a munkát a számítógép belsejében”, 9. oldal. További biztonsági útmutatásokat a Megfelelőségi honlapon találhat, lásd: dell.com/regulatory_compliance.

Előzetes tennivalók

Az akkumulátor eltávolítása. Lásd: „Az elem eltávolítása”, 10. oldal.

Művelet

- 1 Távolítsa el a csavarokat, amelyek az optikai meghajtó szerelvényt a számítógép aljához rögzítik.
- 2 Ujjbeggyel csúsztassa ki az optikai meghajtó szerkezetet a meghajtórekeszből.

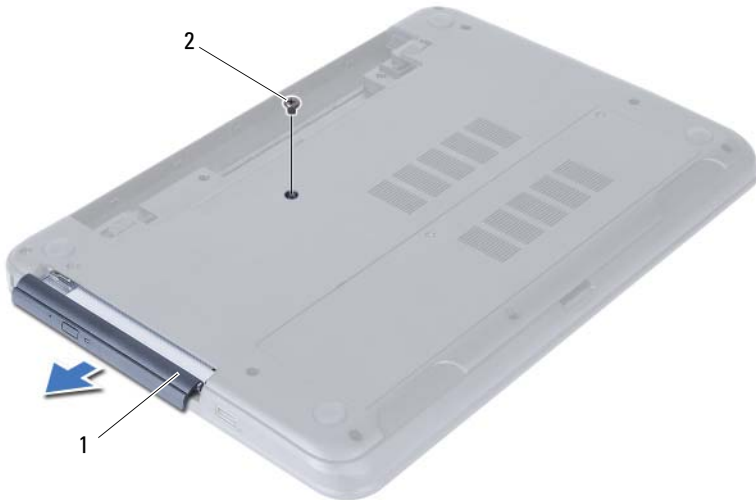

1 optikai meghajtó szerkezet

2 csavar

- 3 Távolítsa el a csavarokat, amelyek az optikai meghajtót az optikai meghajtó szerkezethez rögzítik.
- 4 Távolítsa el az optikai meghajtó keretét az optikai meghajtó szerkezetről.
- 5 Óvatosan fejtse ki az optikai meghajtó előlapját, és vegye ki az optikai meghajtó szerkezetről.



1	az optikai meghajtó előlapja	2	optikai meghajtó
3	csavarok (2 db)	4	az optikai meghajtó kerete

Az optikai meghajtó szerkezet visszahelyezése



VIGYÁZAT! A számítógép belsejében végzett munka előtt olvassa el a számítógép mellé kapott biztonsági tájékoztatót, és kövesse az itt található lépéseket: „Előkészületek”, 7. oldal. Miután befejezte a munkát a számítógép belsejében, kövesse a következő fejezet utasításait: „Miután befejezte a munkát a számítógép belsejében”, 9. oldal. További biztonsági útmutatásokat a Megfelelőségi honlapon találhat, lásd: [dell.com/regulatory_compliance](https://www.dell.com/regulatory_compliance).

Művelet

- 1 Igazítsa az optikai meghajtó előlapján található füleket az optikai meghajtón található résekhez, majd pattintsa az előlapot a helyére.
- 2 Illessze egymáshoz az optikai meghajtó keretének csavarhelyeit és az optikai meghajtó szerkezet csavarhelyeit.
- 3 Helyezze vissza a csavarokat, amelyek az optikai meghajtó keretet az optikai meghajtó szerkezethez rögzítik.
- 4 Az optikai meghajtó szerkezetet csúsztassa a helyére és gondoskodjon arról, hogy az optikai meghajtó keretének csavarhelyei illeszkedjenek a számítógép alján lévő csavarhelyekhez.

Teendők utána

Helyezze vissza az akkumulátort. Lásd: „Az akkumulátor visszahelyezése”, 11. oldal.

A merevlemez-meghajtó szerkezet eltávolítása

⚠ VIGYÁZAT! A számítógép belsejében végzett munka előtt olvassa el a számítógép mellé kapott biztonsági tájékoztatót, és kövesse az itt található lépéseket: „Előkészületek”, 7. oldal. Miután befejezte a munkát a számítógép belsejében, kövesse a következő fejezet utasításait: „Miután befejezte a munkát a számítógép belsejében”, 9. oldal. További biztonsági útmutatásokat a Megfelelőségi honlapon találhat, lásd: dell.com/regulatory_compliance.

⚠ FIGYELMEZTETÉS: Az adatvesztés megelőzése érdekében ne távolítsa el a merevlemez-meghajtót, ha a számítógép bekapcsolt vagy alvó állapotban van.

⚠ FIGYELMEZTETÉS: A merevlemez-meghajtók rendkívül érzékenyek. Legyen óvatos a merevlemez-meghajtók kezelésekor.

Előzetes tennivalók

- 1 Az akkumulátor eltávolítása. Lásd: „Az elem eltávolítása”, 10. oldal.
- 2 Kövesse a 1. lépés - 2. lépés utasításait (lásd: „Memóriamodul(ok) eltávolítása”, 12. oldal).

Művelet

- 1 Távolítsa el a merevlemez-meghajtót a számítógép aljához rögzítő csavarokat.
- 2 A merevlemez-meghajtó szerkezetet csúsztassa előre annak érdekében, hogy lecsatlakoztassa az alaplapról.



1 csavarok (2 db)

2 merevlemez-meghajtó szerkezet

- 3 A húzófül használatával a merevlemez-meghajtó szerkezetet emelje ki a számítógép alapjából.



1	merevlemez-meghajtó szerkezet	2	húzófül
---	-------------------------------	---	---------

- 4 Távolítsa el a csavarokat, amelyek a merevlemez-meghajtót a keretéhez rögzítik.
5 Emelje le a merevlemez-meghajtó keretet a merevlemez meghajtóról.



1	csavarok (2 db)	2	a merevlemez-meghajtó kerete
---	-----------------	---	------------------------------

A merevlemez-meghajtó szerkezet visszahelyezése



VIGYÁZAT! A számítógép belsejében végzett munka előtt olvassa el a számítógép mellé kapott biztonsági tájékoztatót, és kövesse az itt található lépéseket: „Előkészületek”, 7. oldal. Miután befejezte a munkát a számítógép belsejében, kövesse a következő fejezet utasításait: „Miután befejezte a munkát a számítógép belsejében”, 9. oldal. További biztonsági útmutatásokat a Megfelelőségi honlapon találhat, lásd: dell.com/regulatory_compliance.



FIGYELMEZTETÉS: A merevlemez-meghajtók rendkívül érzékenyek. Legyen óvatos a merevlemez-meghajtók kezelésekor.

Művelet

- 1 Illessze egymáshoz a merevlemez-meghajtó keret csavarhelyeit és a merevlemez-meghajtón lévő csavarhelyeket.
- 2 Helyezze vissza a csavarokat, amelyek a merevlemez-meghajtót a kerethez rögzítik.
- 3 Tegye a merevlemez-meghajtó szerkezetet a merevlemez-meghajtó rekeszbe.
- 4 A merevlemez-meghajtó szerkezetet csúsztassa hátra annak érdekében, hogy csatlakoztassa az alaplapra.
- 5 Helyezze vissza a három csavart, amely a merevlemez-meghajtó szerkezetet a számítógép aljához rögzíti.

Teendők utána

- 1 Kövesse a 3. lépés - 4. lépés utasításait (lásd: „A memóriamodul(ok) visszahelyezése”, 14. oldal).
- 2 Helyezze vissza az akkumulátort. Lásd: „Az akkumulátor visszahelyezése”, 11. oldal.

A billentyűzet eltávolítása

⚠ VIGYÁZAT! A számítógép belsejében végzett munka előtt olvassa el a számítógép mellé kapott biztonsági tájékoztatót, és kövesse az itt található lépéseket: „Előkészületek”, 7. oldal. Miután befejezte a munkát a számítógép belsejében, kövesse a következő fejezet utasításait: „Miután befejezte a munkát a számítógép belsejében”, 9. oldal. További biztonsági útmutatásokat a Megfelelőségi honlapon találhat, lásd: dell.com/regulatory_compliance.

Előzetes tennivalók

Az akkumulátor eltávolítása. Lásd: „Az elem eltávolítása”, 10. oldal.

Művelet

- 1 Fordítsa fel a számítógépet, és nyissa ki a kijelzőt, amennyire csak lehetséges.
- 2 Egy műanyag pálcával segítségével oldja ki a billentyűzetet a csuklótámasz szerkezet fűleiből.

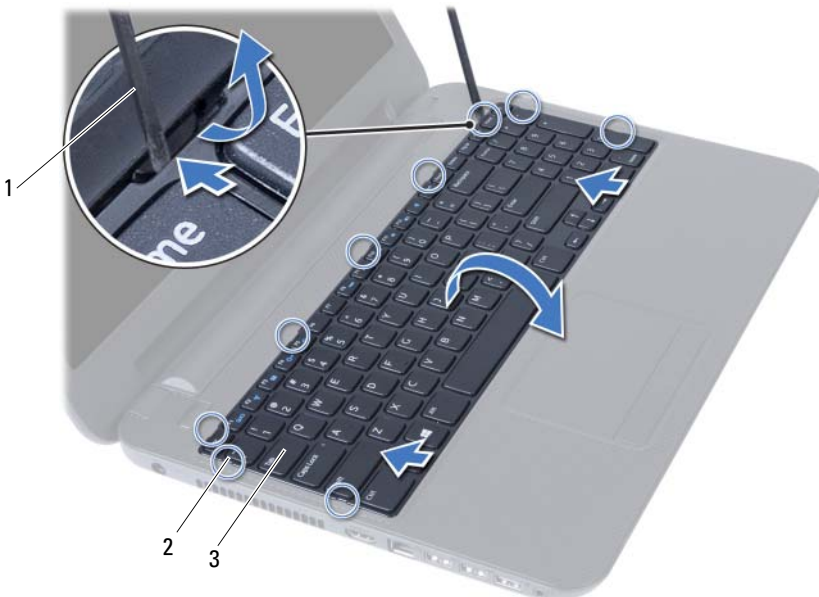

1 műanyag pálcá
3 billentyűzet

2 fűlek (9 db)

- 3 A billentyűzetet emelje meg, és csúsztassa a kijelző felé annak érdekében, hogy kioldja a csuklótámasz szerkezetből.
- 4 A billentyűzetet fordítsa fel, és tegye a csuklótámasz szerkezetre.
- 5 Emelje fel a csatlakozóretest, és csatlakoztassa le a billentyűzet kábelét az alaplapi csatlakozóról.
- 6 A billentyűzetet emelje le a csuklótámasz szerkezetről.



1 csatlakozóretest

2 billentyűzetkábel

3 billentyűzet

A billentyűzet visszahelyezése



VIGYÁZAT! A számítógép belsejében végzett munka előtt olvassa el a számítógép mellé kapott biztonsági tájékoztatót, és kövesse az itt található lépéseket: „Előkészületek”, 7. oldal. Miután befejezte a munkát a számítógép belsejében, kövesse a következő fejezet utasításait: „Miután befejezte a munkát a számítógép belsejében”, 9. oldal. További biztonsági útmutatásokat a Megfelelőségi honlapon találhat, lásd: dell.com/regulatory_compliance.

Művelet

- 1 Csúsztassa a billentyűzet kábelét az alaplapon lévő csatlakozóba, és nyomja le a csatlakozóreteszt a kábel rögzítéséhez.
- 2 A billentyűzet alján található fület csúsztassa be a csuklótámasz szerkezeten található nyílásokba, és helyezze a billentyűzetet a csuklótámasz szerkezetre.
- 3 A billentyűzet széleit óvatosan lefelé nyomva rögzítse azt a csuklótámasz szerkezeten található fület alá.

Teendők utána

Helyezze vissza az akkumulátort. Lásd: „Az akkumulátor visszahelyezése”, 11. oldal.

A csuklótámasz eltávolítása

⚠ VIGYÁZAT! A számítógép belsejében végzett munka előtt olvassa el a számítógép mellé kapott biztonsági tájékoztatót, és kövesse az itt található lépéseket: „Előkészületek”, 7. oldal. Miután befejezte a munkát a számítógép belsejében, kövesse a következő fejezet utasításait: „Miután befejezte a munkát a számítógép belsejében”, 9. oldal. További biztonsági útmutatásokat a Megfelelőségi honlapon találhat, lásd: dell.com/regulatory_compliance.

Előzetes tennivalók

- 1 Az akkumulátor eltávolítása. Lásd: „Az elem eltávolítása”, 10. oldal.
- 2 Kövesse a 1. lépés - 2. lépés utasításait (lásd: „Memóriamodul(ok) eltávolítása”, 12. oldal).
- 3 Távolítsa el az optikai-meghajtó szerkezetet. Lásd: „Az optikai meghajtó szerkezet eltávolítása”, 15. oldal.
- 4 Távolítsa el a billentyűzetet. Lásd: „A billentyűzet eltávolítása”, 21. oldal.

Művelet

- 1 Csupka le a kijelzőt és fordítsa a számítógépet a hátoldalával felfelé.
- 2 Távolítsa el a csavarokat, amelyek a csuklótámaszt a számítógép alapjához rögzítik.



1 csavarok (12 db)

- 3 Fordítsa fel a számítógépet, és nyissa ki a kijelzőt, amennyire csak lehetséges.
- 4 Emelje meg a csatlakozó reteszt, és húzza meg a húzófület annak érdekében, hogy lecsatlakoztassa az érintőpanel kábelét és a bekapcsológomb kábelét az alaplapi csatlakozókról.



1	érintőpanel kábel	2	bekapcsológomb kábel
3	csatlakozó reteszek (2 db)		

- 5 Távolítsa el a csavarokat, amelyek a csuklótámaszt az alaplapra rögzítik.
- 6 Egy műanyag pálcá segítségével óvatosan emelje meg és oldja ki a csuklótámasz fűleit a számítógép alapján lévő nyílásokból.

△ FIGYELMEZTETÉS: Óvatosan távolítsa el a csuklótámasz szerkezetet a kijelző szerelvényről, hogy elkerülje annak sérülését.

- 7 Emelje ki a csuklótámaszt a számítógép alapjából.

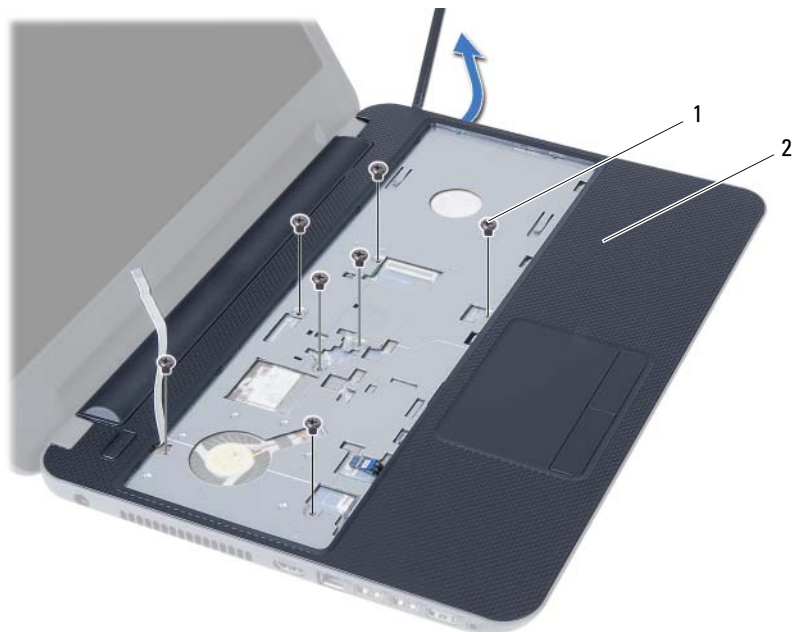

1 csavarok (7 db)

2 csuklótámasz

A csuklótámasz visszahelyezése



VIGYÁZAT! A számítógép belsejében végzett munka előtt olvassa el a számítógép mellé kapott biztonsági tájékoztatót, és kövesse az itt található lépéseket: „Előkészületek”, 7. oldal. Miután befejezte a munkát a számítógép belsejében, kövesse a következő fejezet utasításait: „Miután befejezte a munkát a számítógép belsejében”, 9. oldal. További biztonsági útmutatásokat a Megfelelőségi honlapon találhat, lásd: dell.com/regulatory_compliance.

Művelet

- 1 Illessze a csuklótámaszt a számítógép alapjába.
- 2 A csuklótámaszt megnyomva pattintsa a helyére.
- 3 Csúsztassa az érintőpanel és a bekapcsológomb kábelét az alaplapon lévő csatlakozókba, és a kábelek rögzítéséhez nyomja le a csatlakozó reteszeket.
- 4 Helyezze vissza a csavarokat, amelyek a csuklótámaszt az alaplapra rögzítik.
- 5 Csukja le a kijelzőt és fordítsa a számítógépet a hátoldalával felfelé.
- 6 Helyezze vissza a csavarokat, amelyek a csuklótámaszt a számítógép alapjához rögzítik.

Teendők utána

- 1 Helyezze vissza a billentyűzetet. Lásd: „A billentyűzet visszahelyezése”, 23. oldal.
- 2 Helyezze vissza az optikai-meghajtó szerkezetet. Lásd: „Az optikai meghajtó szerkezet visszahelyezése”, 17. oldal.
- 3 Kövesse a 3. lépés - 4. lépés utasításait (lásd: „A memóriamodul(ok) visszahelyezése”, 14. oldal).
- 4 Helyezze vissza az akkumulátort. Lásd: „Az akkumulátor visszahelyezése”, 11. oldal.

A vezeték nélküli Mini-Card eltávolítása

⚠ VIGYÁZAT! A számítógép belsejében végzett munka előtt olvassa el a számítógép mellé kapott biztonsági tájékoztatót, és kövesse az itt található lépéseket: „Előkészületek”, 7. oldal. Miután befejezte a munkát a számítógép belsejében, kövesse a következő fejezet utasításait: „Miután befejezte a munkát a számítógép belsejében”, 9. oldal. További biztonsági útmutatásokat a Megfelelőségi honlapon találhat, lásd: dell.com/regulatory_compliance.

Előzetes tennivalók

- 1 Az akkumulátor eltávolítása. Lásd: „Az elem eltávolítása”, 10. oldal.
- 2 Kövesse a 1. lépés – 2. lépés utasításait (lásd: „Memóriamodul(ok) eltávolítása”, 12. oldal).
- 3 Távolítsa el az optikai-meghajtó szerkezetet. Lásd: „Az optikai meghajtó szerkezet eltávolítása”, 15. oldal.
- 4 Távolítsa el a billentyűzetet. Lásd: „A billentyűzet eltávolítása”, 21. oldal.
- 5 Távolítsa el a csuklótámaszt. Lásd: „A csuklótámasz eltávolítása”, 24. oldal.

Művelet

- 1 Csatlakoztassa le az antennakábeleket a vezeték nélküli Mini-Card kártyán lévő csatlakozókról.
- 2 Távolítsa el a csavart, amely a vezeték nélküli Mini-Card kártyát az alaplapi csatlakozóhoz rögzíti.

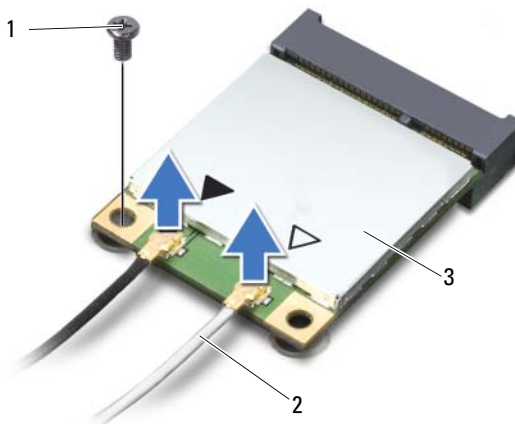

1	csavar	2	antennakábelek (2 db)
3	vezeték nélküli Mini-Card kártya		

3 Csúsztassa ki és távolítsa el a vezeték nélküli Mini-Card kártyát az alaplap foglalatából.

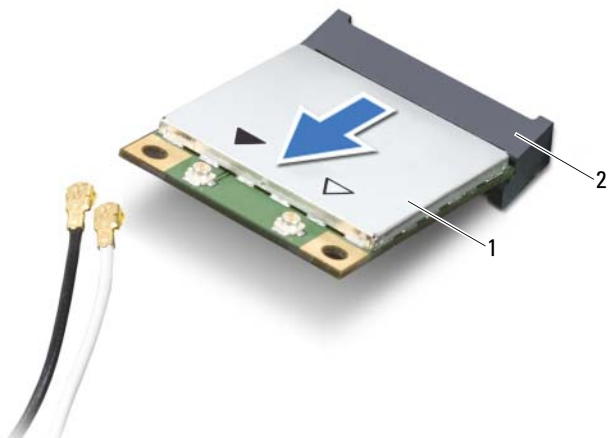

1 vezeték nélküli Mini-Card kártya

2 alaplap foglalat

A vezeték nélküli Mini-Card visszahelyezése

 **VIGYÁZAT!** A számítógép belsejében végzett munka előtt olvassa el a számítógép mellé kapott biztonsági tájékoztatót, és kövesse az itt található lépéseket: „Előkészületek”, 7. oldal. Miután befejezte a munkát a számítógép belsejében, kövesse a következő fejezet utasításait: „Miután befejezte a munkát a számítógép belsejében”, 9. oldal. További biztonsági útmutatásokat a Megfelelőségi honlapon találhat, lásd: dell.com/regulatory_compliance.

Művelet

 **FIGYELMEZTETÉS:** A vezeték nélküli Mini-Card kártya sérülésének elkerülése érdekében győződjön meg arról, hogy nincsenek kábelek a kártya alatt.

- 1 Illessze a vezeték nélküli Mini-Card kártya aljának bemetszését az alaplapi csatlakozón lévő fülhöz.
- 2 Helyezze be a vezeték nélküli Mini-Card csatlakozót 45-fokos szögben az alaplapi csatlakozóba.
- 3 A vezeték nélküli Mini-Card másik végét nyomja le az alaplapon található bővítőhelybe, és helyezze vissza a csavart, amely a Mini-Card kártyát az alaplaphoz rögzíti.
- 4 Csatlakoztassa az antennakábeleket a vezeték nélküli Mini-Card kártyához.

A következő táblázat a számítógép által támogatott vezeték nélküli Mini-Card kártyák antennakábeleinek színekódját tartalmazza.

A vezeték nélküli Mini-Card kártya csatlakozói	Antennakábelek színekódjai
WLAN + Bluetooth (2 db antennakábel)	
Fő WLAN + Bluetooth (fehér háromszög)	fehér
Kiegészítő WLAN + Bluetooth (fekete háromszög)	fekete

Teendők utána

- 1 Helyezze vissza a csuklótámaszt. Lásd: „A csuklótámasz visszahelyezése”, 27. oldal.
- 2 Helyezze vissza a billentyűzetet. Lásd: „A billentyűzet visszahelyezése”, 23. oldal.
- 3 Helyezze vissza az optikai-meghajtó szerkezetet. Lásd: „Az optikai meghajtó szerkezet visszahelyezése”, 17. oldal.
- 4 Kövesse a 3. lépés - 4. lépés utasításait (lásd: „A memóriamodul(ok) visszahelyezése”, 14. oldal).
- 5 Helyezze vissza az akkumulátort. Lásd: „Az akkumulátor visszahelyezése”, 11. oldal.

Az I/O kártya eltávolítása



VIGYÁZAT! A számítógép belsejében végzett munka előtt olvassa el a számítógép mellé kapott biztonsági tájékoztatót, és kövesse az itt található lépéseket: „Előkészületek”, 7. oldal. Miután befejezte a munkát a számítógép belsejében, kövesse a következő fejezet utasításait: „Miután befejezte a munkát a számítógép belsejében”, 9. oldal. További biztonsági útmutatásokat a Megfelelőségi honlapon találhat, lásd: dell.com/regulatory_compliance.

Előzetes tennivalók

- 1 Az akkumulátor eltávolítása. Lásd: „Az elem eltávolítása”, 10. oldal.
- 2 Kövesse a 1. lépés - 2. lépés utasításait (lásd: „Memóriamodul(ok) eltávolítása”, 12. oldal).
- 3 Távolítsa el az optikai-meghajtó szerkezetet. Lásd: „Az optikai meghajtó szerkezet eltávolítása”, 15. oldal.
- 4 Távolítsa el a billentyűzetet. Lásd: „A billentyűzet eltávolítása”, 21. oldal.
- 5 Távolítsa el a csuklótámaszt. Lásd: „A csuklótámasz eltávolítása”, 24. oldal.

Művelet

- 1 Távolítsa el a csavart, amely az I/O kártyát rögzíti a számítógép aljához.
- 2 A húzófül használatával csatlakoztassa le az I/O kártya kábelét az alaplapi csatlakozóról.
- 3 Az I/O kártyát óvatosan emelje meg és távolítsa el a számítógép aljából.

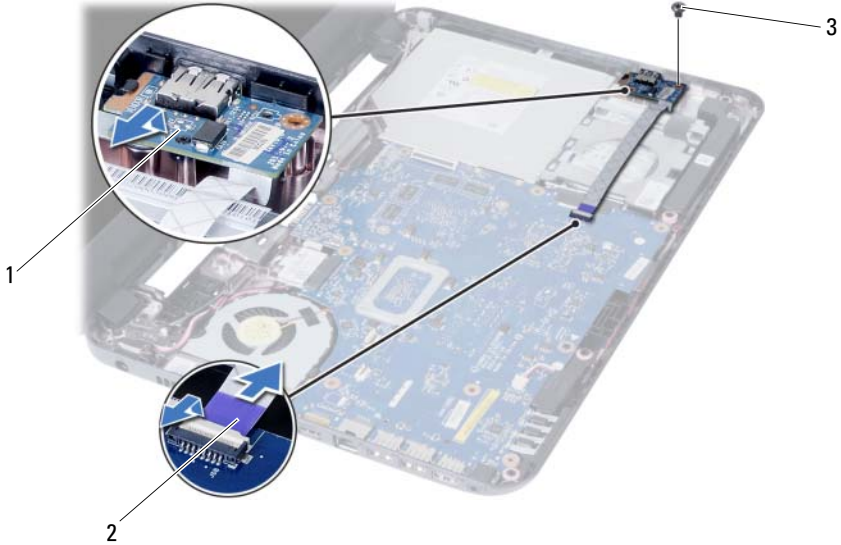

1	I/O kártya	2	I/O kártya kábele
3	csavar		

Az I/O kártya visszahelyezése



VIGYÁZAT! A számítógép belsejében végzett munka előtt olvassa el a számítógép mellé kapott biztonsági tájékoztatót, és kövesse az itt található lépéseket: „Előkészületek”, 7. oldal. Miután befejezte a munkát a számítógép belsejében, kövesse a következő fejezet utasításait: „Miután befejezte a munkát a számítógép belsejében”, 9. oldal. További biztonsági útmutatásokat a Megfelelőségi honlapon találhat, lásd: [dell.com/regulatory_compliance](https://www.dell.com/regulatory_compliance).

Művelet

- 1 Az I/O kártyát óvatosan csúsztassa a fül alá, amely rögzíti, és az I/O kártyát pattintsa a helyére.
- 2 Helyezze vissza a csavart, amely az I/O kártyát rögzíti a számítógép aljához.
- 3 Csatlakoztassa az I/O kártya kábelét az I/O kártya csatlakozójához.

Teendők utána

- 1 Helyezze vissza a csuklótámaszt. Lásd: „A csuklótámasz visszahelyezése”, 27. oldal.
- 2 Helyezze vissza a billentyűzetet. Lásd: „A billentyűzet visszahelyezése”, 23. oldal.
- 3 Helyezze vissza az optikai-meghajtó szerkezetet. Lásd: „Az optikai meghajtó szerkezet visszahelyezése”, 17. oldal.
- 4 Kövesse a 3. lépés - 4. lépés utasításait (lásd: „A memóriamodul(ok) visszahelyezése”, 14. oldal).
- 5 Helyezze vissza az akkumulátort. Lásd: „Az akkumulátor visszahelyezése”, 11. oldal.

Az alaplap eltávolítása



VIGYÁZAT! A számítógép belsejében végzett munka előtt olvassa el a számítógép mellé kapott biztonsági tájékoztatót, és kövesse az itt található lépéseket: „Előkészületek”, 7. oldal. Miután befejezte a munkát a számítógép belsejében, kövesse a következő fejezet utasításait: „Miután befejezte a munkát a számítógép belsejében”, 9. oldal. További biztonsági útmutatásokat a Megfelelőségi honlapon találhat, lásd: dell.com/regulatory_compliance.



MEGJEGYZÉS: A számítógép szervizcímkeje az alaplapon található. Az alaplap cseréje után a rendszerbeállításban meg kell adnia a szervizcímjét. További információkért lásd: „A szervizcímke megadása a rendszerbeállításban”, 37. oldal



MEGJEGYZÉS: Mielőtt a kábeleket lecsatlakoztatja az alaplapról, jegyezze fel a csatlakozók helyét annak érdekében, hogy az alaplap cseréje után a megfelelő kábeleket csatlakoztassa vissza.

Előzetes tennivalók

- 1 Az akkumulátor eltávolítása. Lásd: „Az elem eltávolítása”, 10. oldal.
- 2 Kövesse a 1. lépés - 2. lépés utasításait (lásd: „Memóriamodul(ok) eltávolítása”, 12. oldal).
- 3 Távolítsa el a merevlemez-meghajtó szerkezetet. Lásd: „A merevlemez-meghajtó szerkezet eltávolítása”, 18. oldal.
- 4 Távolítsa el az optikai-meghajtó szerkezetet. Lásd: „Az optikai meghajtó szerkezet eltávolítása”, 15. oldal.
- 5 Távolítsa el a billentyűzetet. Lásd: „A billentyűzet eltávolítása”, 21. oldal.
- 6 Távolítsa el a csuklótámaszt. Lásd: „A csuklótámasz eltávolítása”, 24. oldal.
- 7 Távolítsa el a vezeték nélküli Mini-Card kártyát. Lásd: „A vezeték nélküli Mini-Card eltávolítása”, 28. oldal.

Művelet

- 1 Fejtse le a ragasztószalagot, amely a kijelzőkábelt az alaplaphoz rögzíti.
- 2 Válassza le a kijelzőkábelt az alaplapi csatlakozóról.
- 3 Csatlakoztassa le a tápadapter port kábelét, a hangszóró kábelét és az I/O kártya kábelét az alaplapról.

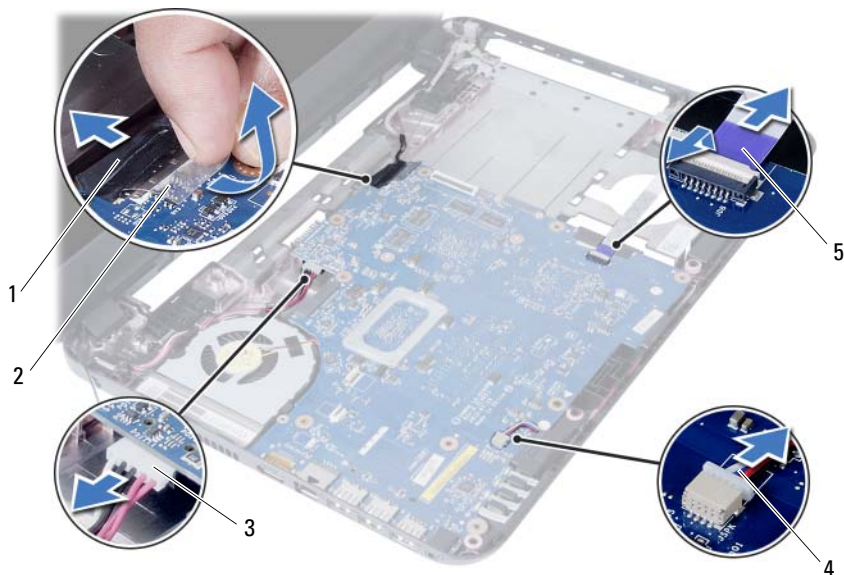

1	kijelzőkábel	2	szalag
3	tápadapter port kábele	4	hangszórókábel
5	I/O kártya kábele		

- 4 Távolítsa el a csavarokat, amelyek az alaplapot a számítógép aljához rögzítik.
- 5 Emelje ki az alaplapot a számítógép aljából.



1 alaplapp

2 csavar

Az alaplap visszahelyezése



VIGYÁZAT! A számítógép belsejében végzett munka előtt olvassa el a számítógép mellé kapott biztonsági tájékoztatót, és kövesse az itt található lépéseket: „Előkészületek”, 7. oldal. Miután befejezte a munkát a számítógép belsejében, kövesse a következő fejezet utasításait: „Miután befejezte a munkát a számítógép belsejében”, 9. oldal. További biztonsági útmutatásokat a Megfelelőségi honlapon találhat, lásd: dell.com/regulatory_compliance.



MEGJEGYZÉS: A számítógép szervizcímkeje az alaplapon található. Az alaplap cseréje után a rendszerbeállításban meg kell adnia a szervizcímjét.

Művelet

- 1 Illessze az alaplapon lévő csavarhelyet a számítógép alapján található csavarhelyhez.
- 2 Helyezze vissza a csavarokat, amelyek az alaplapot a számítógép aljához rögzítik.
- 3 Csatlakoztassa a tápadapter kábelét, a hangszóró kábelét és az I/O kártya kábelét az alaplapi csatlakozókra.
- 4 Csatlakoztassa a kijelzőkábelt az alaplapra.
- 5 Ragassza vissza a kijelzőkábelt az alaplaphoz rögzítő szalagot

Teendők utána

- 1 Helyezze vissza a vezeték nélküli Mini-Card kártyát. Lásd: „A vezeték nélküli Mini-Card visszahelyezése”, 30. oldal.
- 2 Helyezze vissza a csuklótámaszt. Lásd: „A csuklótámasz visszahelyezése”, 27. oldal.
- 3 Helyezze vissza a billentyűzetet. Lásd: „A billentyűzet visszahelyezése”, 23. oldal.
- 4 Helyezze vissza az optikai-meghajtó szerkezetet. Lásd: „Az optikai meghajtó szerkezet visszahelyezése”, 17. oldal.
- 5 Helyezze vissza a merevlemez-meghajtó szerkezetet. Lásd: „A merevlemez-meghajtó szerkezet visszahelyezése”, 20. oldal.
- 6 Kövesse a 3. lépés - 4. lépés utasításait (lásd: „A memóriamodul(ok) visszahelyezése”, 14. oldal).
- 7 Helyezze vissza az akkumulátort. Lásd: „Az akkumulátor visszahelyezése”, 11. oldal.

A szervizcímke megadása a rendszerbeállításban

- 1 Kapcsolja be a számítógépet.
- 2 Az indítási önteszt (POST) alatt a rendszerbeállítás megnyitásához nyomja meg az <F2> billentyűt.
- 3 Keresse meg a **Main** (Főmenü) fület, és írja be a számítógép szervizcímkejét a **Service Tag Input** (SzerVICcímke megadása) mezőbe.

A gombelem eltávolítása



VIGYÁZAT! A számítógép belsejében végzett munka előtt olvassa el a számítógép mellé kapott biztonsági tájékoztatót, és kövesse az itt található lépéseket: „Előkészületek”, 7. oldal. Miután befejezte a munkát a számítógép belsejében, kövesse a következő fejezet utasításait: „Miután befejezte a munkát a számítógép belsejében”, 9. oldal. További biztonsági útmutatásokat a Megfelelőségi honlapon találhat, lásd: dell.com/regulatory_compliance.



VIGYÁZAT! Ha nem megfelelően helyezi be, a gombelem felrobbanhat. A gombelemet csak azonos vagy annak megfelelő típusúra cserélje. A használt gombelemeket az elem gyártójának utasításai szerint helyezze hulladéklerakóba.



FIGYELMEZTETÉS: A gombelem eltávolításával visszaállítja az alapértelmezett BIOS beállításokat. Javasoljuk, hogy a gombelem eltávolítása előtt jegyezze fel a BIOS beállításokat.

Előzetes tennivalók

- 1 Az akkumulátor eltávolítása. Lásd: „Az elem eltávolítása”, 10. oldal.
- 2 Kövesse a 1. lépés - 2. lépés utasításait (lásd: „Memóriamodul(ok) eltávolítása”, 12. oldal).
- 3 Távolítsa el a merevlemez-meghajtó szerkezetet. Lásd: „A merevlemez-meghajtó szerkezet eltávolítása”, 18. oldal.
- 4 Távolítsa el az optikai-meghajtó szerkezetet. Lásd: „Az optikai meghajtó szerkezet eltávolítása”, 15. oldal.
- 5 Távolítsa el a billentyűzetet. Lásd: „A billentyűzet eltávolítása”, 21. oldal.
- 6 Távolítsa el a csuklótámaszt. Lásd: „A csuklótámasz eltávolítása”, 24. oldal.
- 7 Távolítsa el az alaplapt. Lásd: „Az alaplapp eltávolítása”, 34. oldal.

Művelet

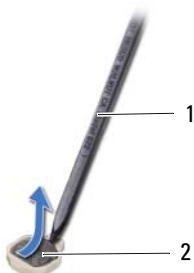

- 1 Fordítsa fel az alaplapot és helyezze egy sima, vízszintes felületre.
- 2 Egy műanyag pálca segítségével óvatosan fejtse ki a gombelemet az alaplapon található aljzatból.



1 műanyag pálca

2 gombelem

A gombelem visszahelyezése

-  **VIGYÁZAT!** A számítógép belsejében végzett munka előtt olvassa el a számítógép mellé kapott biztonsági tájékoztatót, és kövesse az itt található lépéseket: „Előkészületek”, 7. oldal. Miután befejezte a munkát a számítógép belsejében, kövesse a következő fejezet utasításait: „Miután befejezte a munkát a számítógép belsejében”, 9. oldal. További biztonsági útmutatásokat a Megfelelőségi honlapon találhat, lásd: dell.com/regulatory_compliance.
-  **VIGYÁZAT!** Ha nem megfelelően helyezi be, az elem felrobbanhat. Az elemet csak azonos vagy megfelelő típusúra cserélje. A használt elemeket az elem gyártójának utasításai szerint helyezze hulladéklerakóba.

Művelet

Helyezze a gombelemet pozitív oldalával fölfelé az alaplapon található aljzatba.

Teendők utána

- 1 Helyezze vissza az alaplapot. Lásd: „Az alaplap visszahelyezése”, 37. oldal.
- 2 Helyezze vissza a csuklótámaszt. Lásd: „A csuklótámasz visszahelyezése”, 27. oldal.
- 3 Helyezze vissza a billentyűzetet. Lásd: „A billentyűzet visszahelyezése”, 23. oldal.
- 4 Helyezze vissza az optikai-meghajtó szerkezetet. Lásd: „Az optikai meghajtó szerkezet visszahelyezése”, 17. oldal.
- 5 Helyezze vissza a merevlemez-meghajtó szerkezetet. Lásd: „A merevlemez-meghajtó szerkezet visszahelyezése”, 20. oldal.
- 6 Kövesse a 3. lépés - 4. lépés utasításait (lásd: „A memóriamodul(ok) visszahelyezése”, 14. oldal).
- 7 Helyezze vissza az akkumulátort. Lásd: „Az akkumulátor visszahelyezése”, 11. oldal.

A hűtőborda eltávolítása



VIGYÁZAT! A számítógép belsejében végzett munka előtt olvassa el a számítógép mellé kapott biztonsági tájékoztatót, és kövesse az itt található lépéseket: „Előkészületek”, 7. oldal. Miután befejezte a munkát a számítógép belsejében, kövesse a következő fejezet utasításait: „Miután befejezte a munkát a számítógép belsejében”, 9. oldal. További biztonsági útmutatásokat a Megfelelőségi honlapon találhat, lásd: dell.com/regulatory_compliance.

Előzetes tennivalók

- 1 Az akkumulátor eltávolítása. Lásd: „Az elem eltávolítása”, 10. oldal.
- 2 Kövesse a 1. lépés - 2. lépés utasításait (lásd: „Memóriamodul(ok) eltávolítása”, 12. oldal).
- 3 Távolítsa el a merevlemez-meghajtó szerkezetet. Lásd: „A merevlemez-meghajtó szerkezet eltávolítása”, 18. oldal.
- 4 Távolítsa el az optikai-meghajtó szerkezetet. Lásd: „Az optikai meghajtó szerkezet eltávolítása”, 15. oldal.
- 5 Távolítsa el a billentyűzetet. Lásd: „A billentyűzet eltávolítása”, 21. oldal.
- 6 Távolítsa el a csuklótámaszt. Lásd: „A csuklótámasz eltávolítása”, 24. oldal.
- 7 Távolítsa el a vezeték nélküli Mini-Card kártyát. Lásd: „A vezeték nélküli Mini-Card eltávolítása”, 28. oldal.
- 8 Távolítsa el az alaplapot. Lásd: „Az alaplappal eltávolítása”, 34. oldal.

Művelet

- 1 Fordítsa fel az alaplapot és helyezze egy sima, vízszintes felületre.
- 2 Egymás után (a hűtőbordán jelölt sorrendben) távolítsa el a csavarokat, amelyek a hűtőbordát az alaplaphoz rögzítik.
- 3 Emelje le a hűtőbordát az alaplapról.

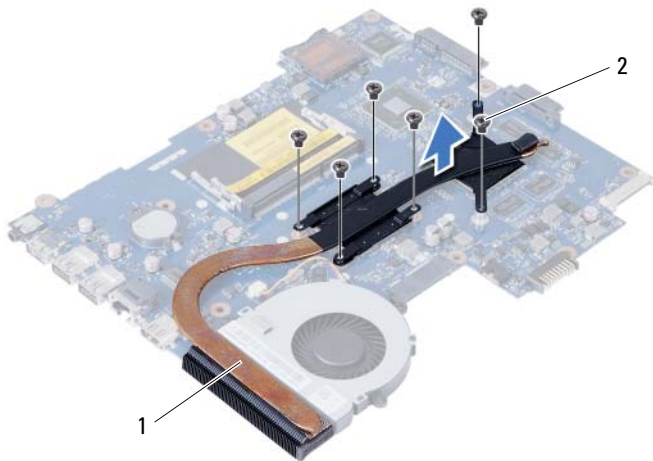

1 csavar (6)

2 ventilátor

A hűtőborda visszahelyezése



VIGYÁZAT! A számítógép belsejében végzett munka előtt olvassa el a számítógép mellé kapott biztonsági tájékoztatót, és kövesse az itt található lépéseket: „Előkészületek”, 7. oldal. Miután befejezte a munkát a számítógép belsejében, kövesse a következő fejezet utasításait: „Miután befejezte a munkát a számítógép belsejében”, 9. oldal. További biztonsági útmutatásokat a Megfelelőségi honlapon találhat, lásd: dell.com/regulatory_compliance.

Művelet

- 1 Tisztítsa le a hővezető pasztát a hűtőborda aljáról és vigye fel újra.
- 2 Illessze a hűtőbordán lévő csavarlyukakat az alaplapon található csavarlyukakhoz.
- 3 Egymás után (a hűtőbordán jelölt sorrendben) helyezze vissza a csavarokat, amelyek a hűtőbordát az alaplaphoz rögzítik.

Teendők utána

- 1 Helyezze vissza az alaplapot. Lásd: „Az alaplap visszahelyezése”, 37. oldal.
- 2 Helyezze vissza a vezeték nélküli Mini-Card kártyát. Lásd: „A vezeték nélküli Mini-Card visszahelyezése”, 30. oldal.
- 3 Helyezze vissza a csuklótámaszt. Lásd: „A csuklótámasz visszahelyezése”, 27. oldal.
- 4 Helyezze vissza a billentyűzetet. Lásd: „A billentyűzet visszahelyezése”, 23. oldal.
- 5 Helyezze vissza az optikai-meghajtó szerkezetet. Lásd: „Az optikai meghajtó szerkezet visszahelyezése”, 17. oldal.
- 6 Helyezze vissza a merevlemez-meghajtó szerkezetet. Lásd: „A merevlemez-meghajtó szerkezet visszahelyezése”, 20. oldal.
- 7 Kövesse a 3. lépés - 4. lépés utasításait (lásd: „A memóriamodul(ok) visszahelyezése”, 14. oldal).
- 8 Helyezze vissza az akkumulátort. Lásd: „Az akkumulátor visszahelyezése”, 11. oldal.

A ventilátor eltávolítása



VIGYÁZAT! A számítógép belsejében végzett munka előtt olvassa el a számítógép mellé kapott biztonsági tájékoztatót, és kövesse az itt található lépéseket: „Előkészületek”, 7. oldal. Miután befejezte a munkát a számítógép belsejében, kövesse a következő fejezet utasításait: „Miután befejezte a munkát a számítógép belsejében”, 9. oldal. További biztonsági útmutatásokat a Megfelelőségi honlapon találhat, lásd: dell.com/regulatory_compliance.

Előzetes tennivalók

- 1 Az akkumulátor eltávolítása. Lásd: „Az elem eltávolítása”, 10. oldal.
- 2 Kövesse a 1. lépés - 2. lépés utasításait (lásd: „Memóriamodul(ok) eltávolítása”, 12. oldal).
- 3 Távolítsa el a merevlemez-meghajtó szerkezetet. Lásd: „A merevlemez-meghajtó szerkezet eltávolítása”, 18. oldal.
- 4 Távolítsa el az optikai-meghajtó szerkezetet. Lásd: „Az optikai meghajtó szerkezet eltávolítása”, 15. oldal.
- 5 Távolítsa el a billentyűzetet. Lásd: „A billentyűzet eltávolítása”, 21. oldal.
- 6 Távolítsa el a csuklótámaszt. Lásd: „A csuklótámasz eltávolítása”, 24. oldal.
- 7 Távolítsa el a vezeték nélküli Mini-Card kártyát. Lásd: „A vezeték nélküli Mini-Card eltávolítása”, 28. oldal.
- 8 Távolítsa el az alaplapot. Lásd: „Az alaplappal eltávolítása”, 34. oldal.

Művelet

- 1 Fordítsa fel az alaplapot és helyezze egy sima, vízszintes felületre.
- 2 Válassza le a ventilátorkábelt az alaplapon csatlakozójától.
- 3 Távolítsa el a csavart, amely a ventilátort az alaplaphoz rögzíti.
- 4 A ventilátort emelje le az alaplapról.

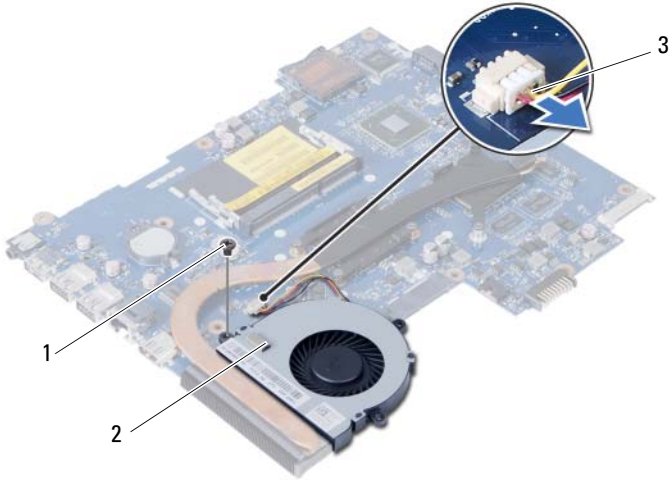

1 csavar

2 ventilátor

3 ventilátorkábel

A ventilátor visszahelyezése



VIGYÁZAT! A számítógép belsejében végzett munka előtt olvassa el a számítógép mellé kapott biztonsági tájékoztatót, és kövesse az itt található lépéseket: „Előkészületek”, 7. oldal. Miután befejezte a munkát a számítógép belsejében, kövesse a következő fejezet utasításait: „Miután befejezte a munkát a számítógép belsejében”, 9. oldal. További biztonsági útmutatásokat a Megfelelőségi honlapon találhat, lásd: dell.com/regulatory_compliance.

Művelet

- 1 Igazítsa a ventilátoron lévő csavarhelyeket az alaplapon található csavarhelyekhez.
- 2 Helyezze vissza a csavart, amely a ventilátort az alaplaphoz rögzíti.
- 3 Csatlakoztassa a ventilátort kábelét az alaplapi csatlakozójára.

Teendők utána

- 1 Helyezze vissza az alaplapot. Lásd: „Az alaplap visszahelyezése”, 37. oldal.
- 2 Helyezze vissza a vezeték nélküli Mini-Card kártyát. Lásd: „A vezeték nélküli Mini-Card visszahelyezése”, 30. oldal.
- 3 Helyezze vissza a csuklótámaszt. Lásd: „A csuklótámasz visszahelyezése”, 27. oldal.
- 4 Helyezze vissza a billentyűzetet. Lásd: „A billentyűzet visszahelyezése”, 23. oldal.
- 5 Helyezze vissza az optikai-meghajtó szerkezetet. Lásd: „Az optikai meghajtó szerkezet visszahelyezése”, 17. oldal.
- 6 Helyezze vissza a merevlemez-meghajtó szerkezetet. Lásd: „A merevlemez-meghajtó szerkezet visszahelyezése”, 20. oldal.
- 7 Kövesse a 3. lépés - 4. lépés utasításait (lásd: „A memóriamodul(ok) visszahelyezése”, 14. oldal).
- 8 Helyezze vissza az akkumulátort. Lásd: „Az akkumulátor visszahelyezése”, 11. oldal.

A hangszórók eltávolítása



VIGYÁZAT! A számítógép belsejében végzett munka előtt olvassa el a számítógép mellé kapott biztonsági tájékoztatót, és kövesse az itt található lépéseket: „Előkészületek”, 7. oldal. Miután befejezte a munkát a számítógép belsejében, kövesse a következő fejezet utasításait: „Miután befejezte a munkát a számítógép belsejében”, 9. oldal. További biztonsági útmutatásokat a Megfelelőségi honlapon találhat, lásd: [dell.com/regulatory_compliance](https://www.dell.com/regulatory_compliance).

Előzetes tennivalók

- 1 Az akkumulátor eltávolítása. Lásd: „Az elem eltávolítása”, 10. oldal.
- 2 Kövesse a 1. lépés - 2. lépés utasításait (lásd: „Memóriamodul(ok) eltávolítása”, 12. oldal).
- 3 Távolítsa el a merevlemez-meghajtó szerkezetet. Lásd: „A merevlemez-meghajtó szerkezet eltávolítása”, 18. oldal.
- 4 Távolítsa el az optikai-meghajtó szerkezetet. Lásd: „Az optikai meghajtó szerkezet eltávolítása”, 15. oldal.
- 5 Távolítsa el a billentyűzetet. Lásd: „A billentyűzet eltávolítása”, 21. oldal.
- 6 Távolítsa el a csuklótámaszt. Lásd: „A csuklótámasz eltávolítása”, 24. oldal.
- 7 Távolítsa el a vezeték nélküli Mini-Card kártyát. Lásd: „A vezeték nélküli Mini-Card eltávolítása”, 28. oldal.
- 8 Távolítsa el az alaplapot. Lásd: „Az alaplappal eltávolítása”, 34. oldal.

Művelet

- 1 Fejtse le a ragasztószalagot, amely a LED szilikon csöveket a számítógép alapjához rögzíti.
- 2 A LED szilikon csöveket óvatosan emelje meg és távolítsa el a számítógép alapjából.

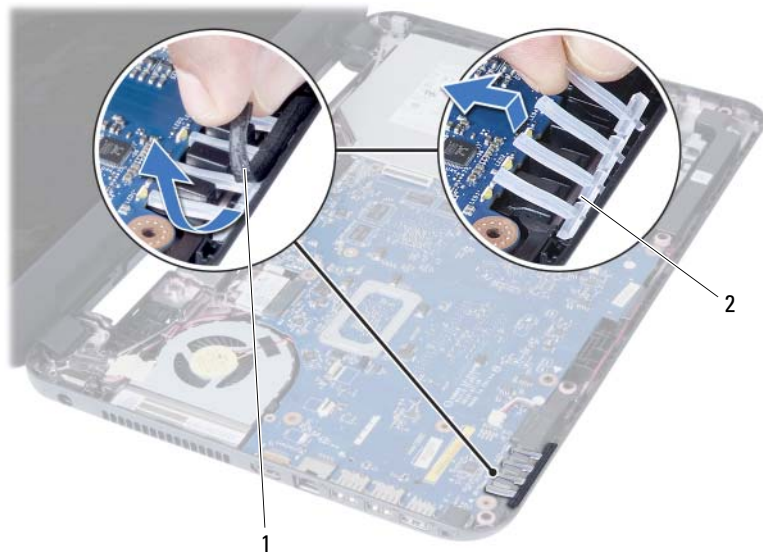

1 szalag

2 LED szilikon csövek

- 3 Jegyezze fel a hangszórókábel elvezetésének útvonalát, és távolítsa el a számítógép alapján lévő kábelvezetőkből.
- 4 Emelje ki a hangszórókat a kábellel együtt a számítógép alapjából.



1 a hangszórókábel vezetési útvonala

2 hangszórók (2)

A hangszórók visszahelyezése



VIGYÁZAT! A számítógép belsejében végzett munka előtt olvassa el a számítógép mellé kapott biztonsági tájékoztatót, és kövesse az itt található lépéseket: „Előkészületek”, 7. oldal. Miután befejezte a munkát a számítógép belsejében, kövesse a következő fejezet utasításait: „Miután befejezte a munkát a számítógép belsejében”, 9. oldal. További biztonsági útmutatásokat a Megfelelőségi honlapon találhat, lásd: [dell.com/regulatory_compliance](https://www.dell.com/regulatory_compliance).

Művelet

- 1 Illessze a hangszórókat a számítógép aljához.
- 2 Vezesse el a hangszóró kábelt a számítógép alapján található kábelvezetőkben.
- 3 A LED szilikon csöveket helyezze vissza a számítógép alapjába.
- 4 Ragassza fel a ragasztószalagot, amely a LED szilikon csöveket a számítógép alapjához rögzíti.

Teendők utána

- 1 Helyezze vissza az alaplapot. Lásd: „Az alaplap visszahelyezése”, 37. oldal.
- 2 Helyezze vissza a vezeték nélküli Mini-Card kártyát. Lásd: „A vezeték nélküli Mini-Card visszahelyezése”, 30. oldal.
- 3 Helyezze vissza a csuklótámaszt. Lásd: „A csuklótámasz visszahelyezése”, 27. oldal.
- 4 Helyezze vissza a billentyűzetet. Lásd: „A billentyűzet visszahelyezése”, 23. oldal.
- 5 Helyezze vissza az optikai-meghajtó szerkezetet. Lásd: „Az optikai meghajtó szerkezet visszahelyezése”, 17. oldal.
- 6 Helyezze vissza a merevlemez-meghajtó szerkezetet. Lásd: „A merevlemez-meghajtó szerkezet visszahelyezése”, 20. oldal.
- 7 Kövesse a 3. lépés - 4. lépés utasításait (lásd: „A memóriamodul(ok) visszahelyezése”, 14. oldal).
- 8 Helyezze vissza az akkumulátort. Lásd: „Az akkumulátor visszahelyezése”, 11. oldal.

A kijelző szerelvény eltávolítása



VIGYÁZAT! A számítógép belsejében végzett munka előtt olvassa el a számítógép mellé kapott biztonsági tájékoztatót, és kövesse az itt található lépéseket: „Előkészületek”, 7. oldal. Miután befejezte a munkát a számítógép belsejében, kövesse a következő fejezet utasításait: „Miután befejezte a munkát a számítógép belsejében”, 9. oldal. További biztonsági útmutatásokat a Megfelelőségi honlapon találhat, lásd: dell.com/regulatory_compliance.

Előzetes tennivalók

- 1 Az akkumulátor eltávolítása. Lásd: „Az elem eltávolítása”, 10. oldal.
- 2 Kövesse a 1. lépés - 2. lépés utasításait (lásd: „Memóriamodul(ok) eltávolítása”, 12. oldal).
- 3 Távolítsa el a merevlemez-meghajtó szerkezetet. Lásd: „A merevlemez-meghajtó szerkezet eltávolítása”, 18. oldal.
- 4 Távolítsa el az optikai-meghajtó szerkezetet. Lásd: „Az optikai meghajtó szerkezet eltávolítása”, 15. oldal.
- 5 Távolítsa el a billentyűzetet. Lásd: „A billentyűzet eltávolítása”, 21. oldal.
- 6 Távolítsa el a csuklótámaszt. Lásd: „A csuklótámasz eltávolítása”, 24. oldal.

Művelet

- 1 Fejtse le a ragasztószalagot, amely a kijelzőkábelt az alaplaphoz rögzíti.
- 2 Csatlakoztassa le a kijelzőkábelt az alaplapi csatlakozóról.
- 3 Csatlakoztassa le a vezeték nélküli Mini-Card kártya kábeleit a vezeték nélküli Mini-Card kártyán lévő csatlakozókról.

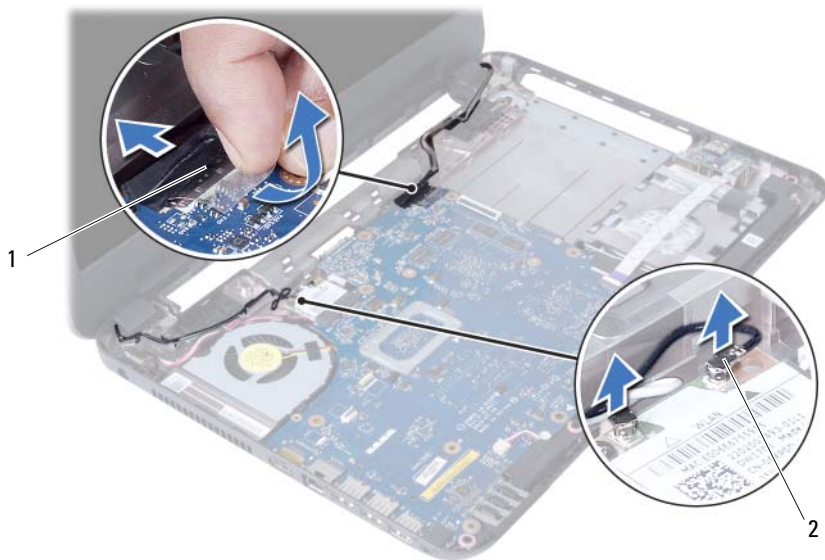

1 kijelzőkábel

2 vezeték nélküli Mini-Card kártya kábelek (2 db)

- 4 A tápadapter port kábelét távolítsa el a csavaroktól.
- 5 Távolítsa el a csavarokat, amelyek a kijelző szerelvényt a számítógép aljához rögzítik.
- 6 Emelje ki a kijelző szerelvényt a számítógép aljából.



1	kijelző szerelvény	2	csavarok (3 db)
3	tápadapter port kábele		

A kijelző szerelvény visszahelyezése



VIGYÁZAT! A számítógép belsejében végzett munka előtt olvassa el a számítógép mellé kapott biztonsági tájékoztatót, és kövesse az itt található lépéseket: „Előkészületek”, 7. oldal. Miután befejezte a munkát a számítógép belsejében, kövesse a következő fejezet utasításait: „Miután befejezte a munkát a számítógép belsejében”, 9. oldal. További biztonsági útmutatásokat a Megfelelőségi honlapon találhat, lásd: [dell.com/regulatory_compliance](https://www.dell.com/regulatory_compliance).

Művelet

- 1 A kijelző szerelvényt helyezze a számítógép aljára, és a kijelző szerelvény csavarhelyeit illessze a számítógép alján lévő csavarhelyekhez.
- 2 Helyezze vissza a csavarokat, amelyek a kijelző szerelvényt a számítógép aljához rögzítik.
- 3 Csatlakoztassa a vezeték nélküli Mini-Card kártya kábeleit a vezeték nélküli Mini-Card kártyán lévő csatlakozókról.
- 4 Csatlakoztassa a kijelzőkábelt az alaplapi csatlakozójára.
- 5 Ragassza vissza a kijelzőkábelt az alaplaphoz rögzítő szalagot

Teendők utána

- 1 Helyezze vissza a csuklótámaszt. Lásd: „A csuklótámasz visszahelyezése”, 27. oldal.
- 2 Helyezze vissza a billentyűzetet. Lásd: „A billentyűzet visszahelyezése”, 23. oldal.
- 3 Helyezze vissza az optikai-meghajtó szerkezetet. Lásd: „Az optikai meghajtó szerkezet visszahelyezése”, 17. oldal.
- 4 Helyezze vissza a merevlemez-meghajtó szerkezetet. Lásd: „A merevlemez-meghajtó szerkezet visszahelyezése”, 20. oldal.
- 5 Kövesse a 3. lépés - 4. lépés utasításait (lásd: „A memóriamodul(ok) visszahelyezése”, 14. oldal).
- 6 Helyezze vissza az akkumulátort. Lásd: „Az akkumulátor visszahelyezése”, 11. oldal.

A kijelzőelőlap eltávolítása



VIGYÁZAT! A számítógép belsejében végzett munka előtt olvassa el a számítógép mellé kapott biztonsági tájékoztatót, és kövesse az itt található lépéseket: „Előkészületek”, 7. oldal. Miután befejezte a munkát a számítógép belsejében, kövesse a következő fejezet utasításait: „Miután befejezte a munkát a számítógép belsejében”, 9. oldal. További biztonsági útmutatásokat a Megfelelőségi honlapon találhat, lásd: dell.com/regulatory_compliance.

Előzetes tennivalók

- 1 Az akkumulátor eltávolítása. Lásd: „Az elem eltávolítása”, 10. oldal.
- 2 Kövesse a 1. lépés - 2. lépés utasításait (lásd: „Memóriamodul(ok) eltávolítása”, 12. oldal).
- 3 Távolítsa el a merevlemez-meghajtó szerkezetet. Lásd: „A merevlemez-meghajtó szerkezet eltávolítása”, 18. oldal.
- 4 Távolítsa el az optikai-meghajtó szerkezetet. Lásd: „Az optikai meghajtó szerkezet eltávolítása”, 15. oldal.
- 5 Távolítsa el a billentyűzetet. Lásd: „A billentyűzet eltávolítása”, 21. oldal.
- 6 Távolítsa el a csuklótámaszt. Lásd: „A csuklótámasz eltávolítása”, 24. oldal.
- 7 Távolítsa el a kijelző szerelvényt. Lásd: „A kijelző szerelvény eltávolítása”, 51. oldal.

Művelet

- 1 Nyomja meg a két oldalon lévő csuklópánt burkolatokat, és a csuklópánt burkolatokat megemelve távolítsa el azokat a kijelző szerkezetről.



1 csuklópánt burkolatok (2 db)

- 2 Ujjbeggyel óvatosan hajlítsa fel a kijelzőelőlap belső széleit.
- 3 Távolítsa el a kijelzőelőlapot a kijelző hátlapjáról.



1 kijelzőelőlap

A kijelzőelőlap visszahelyezése



VIGYÁZAT! A számítógép belsejében végzett munka előtt olvassa el a számítógép mellé kapott biztonsági tájékoztatót, és kövesse az itt található lépéseket: „Előkészületek”, 7. oldal. Miután befejezte a munkát a számítógép belsejében, kövesse a következő fejezet utasításait: „Miután befejezte a munkát a számítógép belsejében”, 9. oldal. További biztonsági útmutatásokat a Megfelelőségi honlapon találhat, lásd: dell.com/regulatory_compliance.

Művelet

- 1 A kijelző előlapot illesse a kijelző hátlapra, és óvatosan pattintsa helyre.
- 2 A csuklópánt burkolatokat illesse a kijelző szerkezeten lévő csuklópántokra és pattintsa a helyükre.

Teendők utána

- 1 Helyezze vissza a kijelző szerelvényt. Lásd: „A kijelző szerelvény visszahelyezése”, 54. oldal.
- 2 Helyezze vissza a csuklótámaszt. Lásd: „A csuklótámasz visszahelyezése”, 27. oldal.
- 3 Helyezze vissza a billentyűzetet. Lásd: „A billentyűzet visszahelyezése”, 23. oldal.
- 4 Helyezze vissza az optikai-meghajtó szerkezetet. Lásd: „Az optikai meghajtó szerkezet visszahelyezése”, 17. oldal.
- 5 Helyezze vissza a merevlemez-meghajtó szerkezetet. Lásd: „A merevlemez-meghajtó szerkezet visszahelyezése”, 20. oldal.
- 6 Kövesse a 3. lépés - 4. lépés utasításait (lásd: „A memóriamodul(ok) visszahelyezése”, 14. oldal).
- 7 Helyezze vissza az akkumulátort. Lásd: „Az akkumulátor visszahelyezése”, 11. oldal.

A kijelző csuklópántjainak eltávolítása



VIGYÁZAT! A számítógép belsejében végzett munka előtt olvassa el a számítógép mellé kapott biztonsági tájékoztatót, és kövesse az itt található lépéseket: „Előkészületek”, 7. oldal. Miután befejezte a munkát a számítógép belsejében, kövesse a következő fejezet utasításait: „Miután befejezte a munkát a számítógép belsejében”, 9. oldal. További biztonsági útmutatásokat a Megfelelőségi honlapon találhat, lásd: dell.com/regulatory_compliance.

Előzetes tennivalók

- 1 Az akkumulátor eltávolítása. Lásd: „Az elem eltávolítása”, 10. oldal.
- 2 Kövesse a 1. lépés - 2. lépés utasításait (lásd: „Memóriamodul(ok) eltávolítása”, 12. oldal).
- 3 Távolítsa el a merevlemez-meghajtó szerkezetet. Lásd: „A merevlemez-meghajtó szerkezet eltávolítása”, 18. oldal.
- 4 Távolítsa el az optikai-meghajtó szerkezetet. Lásd: „Az optikai meghajtó szerkezet eltávolítása”, 15. oldal.
- 5 Távolítsa el a billentyűzetet. Lásd: „A billentyűzet eltávolítása”, 21. oldal.
- 6 Távolítsa el a csuklótámaszt. Lásd: „A csuklótámasz eltávolítása”, 24. oldal.
- 7 Távolítsa el a kijelző szerelvényt. Lásd: „A kijelző szerelvény eltávolítása”, 51. oldal.
- 8 Távolítsa el a kijelzőelőlapot. Lásd: „A kijelzőelőlap eltávolítása”, 55. oldal.

Művelet

- 1 Távolítsa el a csavarokat, amelyek a kijelző csuklópántjait a kijelzőpanelhez rögzítik.
- 2 Emelje le a kijelző csuklópántjait a kijelző hátlapjáról.



1 csavarok (8 db)

2 a kijelző csuklópántjai (2 db)

A kijelző csuklópántjainak visszahelyezése



VIGYÁZAT! A számítógép belsejében végzett munka előtt olvassa el a számítógép mellé kapott biztonsági tájékoztatót, és kövesse az itt található lépéseket: „Előkészületek”, 7. oldal. Miután befejezte a munkát a számítógép belsejében, kövesse a következő fejezet utasításait: „Miután befejezte a munkát a számítógép belsejében”, 9. oldal. További biztonsági útmutatásokat a Megfelelőségi honlapon találhat, lásd: dell.com/regulatory_compliance.

Művelet

- 1 Illessze a kijelző csuklópántjain lévő csavarhelyeket a kijelző hátlapján lévő csavarhelyekhez.
- 2 Helyezze vissza a csavarokat, amelyek a kijelző csuklópántjait a kijelző hátlapjához rögzítik.

Teendők utána

- 1 Helyezze vissza a kijelzőelőlapot. Lásd: „A kijelzőelőlap visszahelyezése”, 57. oldal.
- 2 Helyezze vissza a kijelző szerelvényt. Lásd: „A kijelző szerelvény visszahelyezése”, 54. oldal.
- 3 Helyezze vissza a csuklótámaszt. Lásd: „A csuklótámasz visszahelyezése”, 27. oldal.
- 4 Helyezze vissza a billentyűzetet. Lásd: „A billentyűzet visszahelyezése”, 23. oldal.
- 5 Helyezze vissza az optikai-meghajtó szerkezetet. Lásd: „Az optikai meghajtó szerkezet visszahelyezése”, 17. oldal.
- 6 Helyezze vissza a merevlemez-meghajtó szerkezetet. Lásd: „A merevlemez-meghajtó szerkezet visszahelyezése”, 20. oldal.
- 7 Kövesse a 3. lépés - 4. lépés utasításait (lásd: „A memóriamodul(ok) visszahelyezése”, 14. oldal).
- 8 Helyezze vissza az akkumulátort. Lásd: „Az akkumulátor visszahelyezése”, 11. oldal.

A kijelzőpanel eltávolítása



VIGYÁZAT! A számítógép belsejében végzett munka előtt olvassa el a számítógép mellé kapott biztonsági tájékoztatót, és kövesse az itt található lépéseket: „Előkészületek”, 7. oldal. Miután befejezte a munkát a számítógép belsejében, kövesse a következő fejezet utasításait: „Miután befejezte a munkát a számítógép belsejében”, 9. oldal. További biztonsági útmutatásokat a Megfelelőségi honlapon találhat, lásd: dell.com/regulatory_compliance.

Előzetes tennivalók

- 1 Az akkumulátor eltávolítása. Lásd: „Az elem eltávolítása”, 10. oldal.
- 2 Kövesse a 1. lépés - 2. lépés utasításait (lásd: „Memóriamodul(ok) eltávolítása”, 12. oldal).
- 3 Távolítsa el a merevlemez-meghajtó szerkezetet. Lásd: „A merevlemez-meghajtó szerkezet eltávolítása”, 18. oldal.
- 4 Távolítsa el az optikai-meghajtó szerkezetet. Lásd: „Az optikai meghajtó szerkezet eltávolítása”, 15. oldal.
- 5 Távolítsa el a billentyűzetet. Lásd: „A billentyűzet eltávolítása”, 21. oldal.
- 6 Távolítsa el a csuklótámaszt. Lásd: „A csuklótámasz eltávolítása”, 24. oldal.
- 7 Távolítsa el a kijelző szerelvényt. Lásd: „A kijelző szerelvény eltávolítása”, 51. oldal.
- 8 Távolítsa el a kijelzőelőlapot. Lásd: „A kijelzőelőlap eltávolítása”, 55. oldal.
- 9 Távolítsa el a kijelző csuklópántjait. Lásd: „A kijelző csuklópántjainak eltávolítása”, 58. oldal.

Művelet

- 1 Távolítsa el a csavarokat, amelyek a kijelzőpanelt a kijelző hátlapra rögzítik.
- 2 Óvatosan emelje fel és fordítsa meg a kijelzőpanelt.

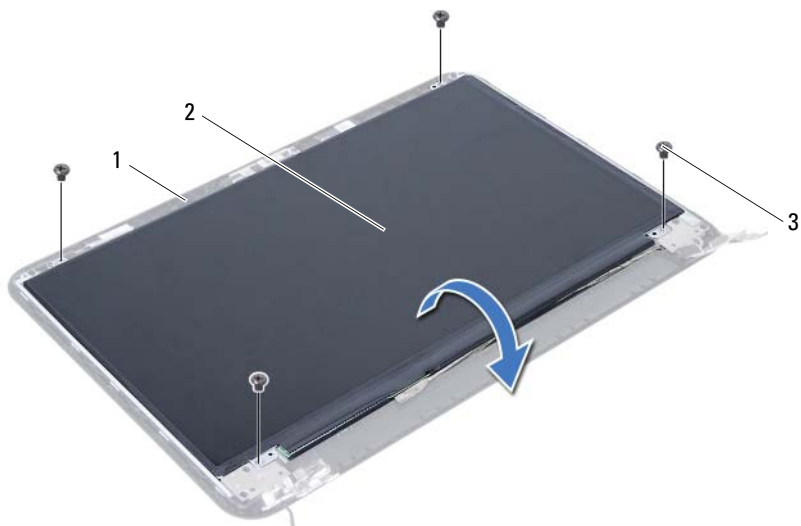

1 kijelző hátlap

2 kijelzőpanel

3 csavarok (4 db)

- 3 Fejtse le a ragasztószalagot, amely a kijelzőkábelt rögzíti.
- 4 Csatlakoztassa le az kijelző kábelét a kijelzőpanelen lévő csatlakozójáról.

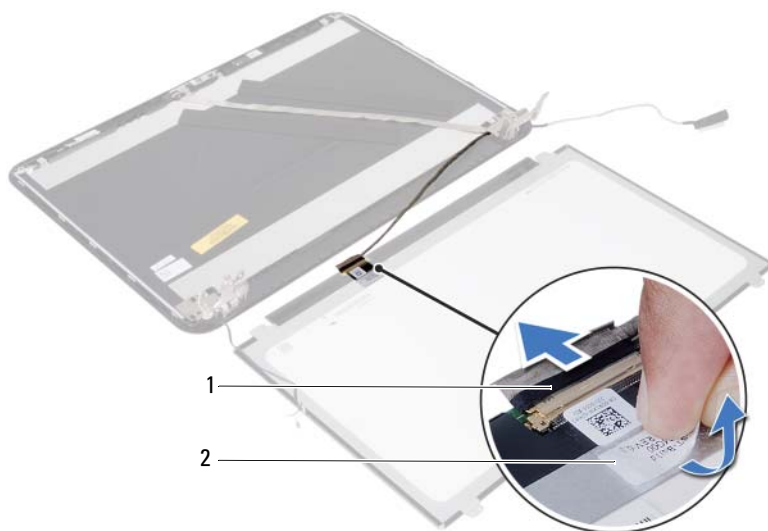

1 kijelzőkábel

2 szalag

A kijelzőpanel visszahelyezése



VIGYÁZAT! A számítógép belsejében végzett munka előtt olvassa el a számítógép mellé kapott biztonsági tájékoztatót, és kövesse az itt található lépéseket: „Előkészületek”, 7. oldal. Miután befejezte a munkát a számítógép belsejében, kövesse a következő fejezet utasításait: „Miután befejezte a munkát a számítógép belsejében”, 9. oldal. További biztonsági útmutatásokat a Megfelelőségi honlapon találhat, lásd: dell.com/regulatory_compliance.

Művelet

- 1 Csatlakoztassa a kijelzőkábel a kijelzőpanel csatlakozójához.
- 2 Ragassza fel a ragasztószalagot, amely a kijelzőkábel rögzíti.
- 3 A kijelzőpanelt óvatosan helyezze a kijelző hátlapjára.
- 4 Illessze a kijelzőpanel csavarhelyeit a kijelző hátlapján lévő csavarhelyekhez.
- 5 Helyezze vissza a csavarokat, amelyek a kijelzőpanelt a kijelző hátlapra rögzítik.

Teendők utána

- 1 Helyezze vissza a kijelző csuklópántjait. Lásd: „A kijelző csuklópántjainak visszahelyezése”, 60. oldal.
- 2 Helyezze vissza a kijelzőelőlapot. Lásd: „A kijelzőelőlap visszahelyezése”, 57. oldal.
- 3 Helyezze vissza a kijelző szerelvényt. Lásd: „A kijelző szerelvény visszahelyezése”, 54. oldal.
- 4 Helyezze vissza a csuklótámaszt. Lásd: „A csuklótámasz visszahelyezése”, 27. oldal.
- 5 Helyezze vissza a billentyűzetet. Lásd: „A billentyűzet visszahelyezése”, 23. oldal.
- 6 Helyezze vissza az optikai-meghajtó szerkezetet. Lásd: „Az optikai meghajtó szerkezet visszahelyezése”, 17. oldal.
- 7 Helyezze vissza a merevlemez-meghajtó szerkezetet. Lásd: „A merevlemez-meghajtó szerkezet visszahelyezése”, 20. oldal.
- 8 Kövesse a 3. lépés - 4. lépés utasításait (lásd: „A memóriamodul(ok) visszahelyezése”, 14. oldal).
- 9 Helyezze vissza az akkumulátort. Lásd: „Az akkumulátor visszahelyezése”, 11. oldal.

A kameramodul eltávolítása



VIGYÁZAT! A számítógép belsejében végzett munka előtt olvassa el a számítógép mellé kapott biztonsági tájékoztatót, és kövesse az itt található lépéseket: „Előkészületek”, 7. oldal. Miután befejezte a munkát a számítógép belsejében, kövesse a következő fejezet utasításait: „Miután befejezte a munkát a számítógép belsejében”, 9. oldal. További biztonsági útmutatásokat a Megfelelőségi honlapon találhat, lásd: [dell.com/regulatory_compliance](https://www.dell.com/regulatory_compliance).

Előzetes tennivalók

- 1 Az akkumulátor eltávolítása. Lásd: „Az elem eltávolítása”, 10. oldal.
- 2 Kövesse a 1. lépés - 2. lépés utasításait (lásd: „Memóriamodul(ok) eltávolítása”, 12. oldal).
- 3 Távolítsa el a merevlemez-meghajtó szerkezetet. Lásd: „A merevlemez-meghajtó szerkezet eltávolítása”, 18. oldal.
- 4 Távolítsa el az optikai-meghajtó szerkezetet. Lásd: „Az optikai meghajtó szerkezet eltávolítása”, 15. oldal.
- 5 Távolítsa el a billentyűzetet. Lásd: „A billentyűzet eltávolítása”, 21. oldal.
- 6 Távolítsa el a csuklótámaszt. Lásd: „A csuklótámasz eltávolítása”, 24. oldal.
- 7 Távolítsa el a kijelző szerelvényt. Lásd: „A kijelző szerelvény eltávolítása”, 51. oldal.
- 8 Távolítsa el a kijelzőelőlapot. Lásd: „A kijelzőelőlap eltávolítása”, 55. oldal.

Művelet

- 1 Távolítsa el a csavart, amely a kameramodult a kijelző hátlapjához rögzíti.
- 2 Csatlakoztassa le a kamerakábelt a kameramodul csatlakozójáról.
- 3 Válassza le a ragasztószalagot, amely a kameramodult a kijelző hátlapjához rögzíti.
- 4 Emelje ki a kameramodult a kijelző hátsó burkolatából.

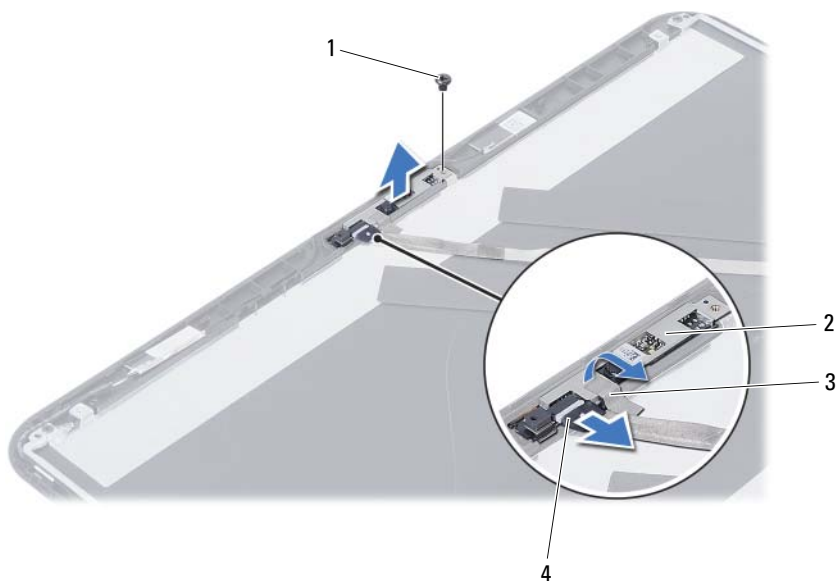

1	csavar	2	kameramodul
3	szalag	4	kamerakábel

A kameramodul visszahelyezése



VIGYÁZAT! A számítógép belsejében végzett munka előtt olvassa el a számítógép mellé kapott biztonsági tájékoztatót, és kövesse az itt található lépéseket: „Előkészületek”, 7. oldal. Miután befejezte a munkát a számítógép belsejében, kövesse a következő fejezet utasításait: „Miután befejezte a munkát a számítógép belsejében”, 9. oldal. További biztonsági útmutatásokat a Megfelelőségi honlapon találhat, lásd: dell.com/regulatory_compliance.

Művelet

- 1 A kameramodult illessze a kijelző hátsó burkolatába.
- 2 Helyezze vissza a csavart, amely a kameramodult a kijelző hátlapjához rögzíti.
- 3 Ragassza fel a ragasztószalagot, amely a kameramodult a kijelző hátlapjához rögzíti.
- 4 Csatlakoztassa a kamera kábelét a kameramodul csatlakozójához.

Teendők utána

- 1 Helyezze vissza a kijelzőelőlapot. Lásd: „A kijelzőelőlap visszahelyezése”, 57. oldal.
- 2 Helyezze vissza a kijelző szerelvényt. Lásd: „A kijelző szerelvény visszahelyezése”, 54. oldal.
- 3 Helyezze vissza a csuklótámaszt. Lásd: „A csuklótámasz visszahelyezése”, 27. oldal.
- 4 Helyezze vissza a billentyűzetet. Lásd: „A billentyűzet visszahelyezése”, 23. oldal.
- 5 Helyezze vissza az optikai-meghajtó szerkezetet. Lásd: „Az optikai meghajtó szerkezet visszahelyezése”, 17. oldal.
- 6 Helyezze vissza a merevlemez-meghajtó szerkezetet. Lásd: „A merevlemez-meghajtó szerkezet visszahelyezése”, 20. oldal.
- 7 Kövesse a 3. lépés - 4. lépés utasításait (lásd: „A memóriamodul(ok) visszahelyezése”, 14. oldal).
- 8 Helyezze vissza az akkumulátort. Lásd: „Az akkumulátor visszahelyezése”, 11. oldal.

A BIOS frissítése

A BIOS-t az alaplap cseréjét követően célszerű frissíteni, vagy akkor, ha ahhoz frissítés érhető el. A BIOS frissítése:

- 1 Kapcsolja be a számítógépet.
- 2 Látogasson el a **dell.com/support** weboldalra.
- 3 Ha megvan a számítógép szervizcímkéje, írja be a szervizcímkét, és kattintson a **Submit** (Elküldés) lehetőségre.

Ha nem tudja a számítógép szervizcímkéjét, a számítógép szervizcímkéjének automatikus érzékeléséhez kattintson a **Detect Service Tag** (SzerVICZÍMKÉ ÉRZÉKELÉSE) lehetőségre.



MEGJEGYZÉS: Ha a szervizcímké nem érzékelhető automatikusan, válassza ki a termék nevét a termékkategóriák alatt.

- 4 Kattintson a **Drivers and Downloads** (Illesztőprogramok és letöltések) lehetőségre.
- 5 Az **Operating System** (Operációs rendszer) legördülő listában válassza ki a számítógépére telepített operációs rendszert.
- 6 Kattintson a **BIOS** lehetőségre.
- 7 A legfrissebb BIOS verzió letöltéséhez kattintson a **Download File** (Fájl letöltése) lehetőségre.
- 8 A következő oldalon válassza a **Single-file download** (Egy fájl letöltése) lehetőséget, majd kattintson a **Continue** (Folytatás) lehetőségre.
- 9 Mentse el a fájlt, majd a letöltés befejezése után keresse meg a mappát, amelybe a BIOS frissítőfájlt mentette.
- 10 Kattintson duplán a BIOS frissítőfájl ikonjára, és kövesse a képernyőn megjelenő utasításokat.