

Dell™ Inspiron™ 1521 オーナーズマニュアル

メモ、注意、警告



メモ: コンピュータを使いやすくするための重要な情報を説明しています。



注意: ハードウェアの損傷やデータの損失の可能性を示し、その危険を回避するための方法を説明しています。



警告: 物的損害、けが、または死亡の原因となる可能性があることを示しています。

この文書の情報は、事前の通知なく変更されることがあります。

© 2007 すべての著作権は Dell Inc. にあります。

Dell Inc. の書面による許可のない複製は、いかなる形態においても厳重に禁止されています。

本書に使用されている商標：Dell、DELL のロゴ、Inspiron、Wi-Fi Catcher、および Dell MediaDirect は Dell Inc. の商標です。AMD、AMD Turion、HyperMemory、ATI Radeon およびこれらの組み合わせは、Advanced Micro Devices, Inc. の商標です。Microsoft、Windows、および Windows Vista は、Microsoft Corporation の米国およびその他の国における登録商標または商標です。Bluetooth は Bluetooth SIG, Inc. の登録商標で、Dell が使用权を所有します。

本書では、上記記載以外の商標および会社名が使用されている場合がありますが、これらの商標や会社名は、一切 Dell Inc. に帰属するものではありません。

モデル PP22L

2007 年 3 月

P/N UY052

Rev. A01

目次

情報の検索方法	13
1 お使いのコンピュータについて	19
お使いのコンピュータの構成確認	19
正面図	20
左側面図	25
右側面図	27
背面図	28
底面図	30
2 コンピュータのセットアップ	33
インターネットへの接続	33
インターネット接続のセットアップ	33
新しいコンピュータへの情報の転送	35
Windows ファイルと設定の転送 ウィザード	35
プリンタのセットアップ	35
プリンタケーブル	36
USB プリンタの接続	36
電源保護装置	37
サージプロテクタ	37
ラインコンディショナ	38
無停電電源装置 (UPS)	38

3	ディスプレイの使い方	39
	輝度の調節	39
	お使いのコンピュータモニターからプロジェクタ へのビデオイメージの切り替え	39
	画面解像度とリフレッシュレートの設定	39
4	キーボードとタッチパッドの 使い方	41
	テンキーパッド	41
	キーの組み合わせ	42
	システム関連	42
	ディスプレイ関連	42
	バッテリー	42
	電力の管理	42
	Microsoft® Windows® ロゴキー関連	43
	Dell™ QuickSet キーの組み合わせ	43
	キーボード設定の調整	43
	タッチパッド	43
	タッチパッドのカスタマイズ	44
5	バッテリーの使い方	47
	バッテリーの性能	47
	バッテリーの充電チェック	48
	Dell QuickSet バッテリメーター	48
	Microsoft® Windows® バッテリ メーター	48
	充電ゲージ	49
	バッテリーの低下を知らせる警告	49

バッテリー電源の節約	50
電源管理の設定	50
スリープ電源状態の使い方	50
バッテリーの充電	51
バッテリーの交換	51
バッテリーの保管	52
6 マルチメディアの使い方	53
メディアの再生	53
CD および DVD メディアのコピー	55
CD または DVD のコピー方法	55
空の CD および DVD メディアの 使い方	56
便利なヒント	57
音量の調整	57
画像の調整	58
Dell MediaDirect™ の使い方	58
テレビまたはオーディオデバイスへの コンピュータの接続	59
S ビデオおよび標準オーディオ	61
S ビデオおよび S/PDIF デジタル オーディオ	63
コンポジットビデオおよび標準 オーディオ	65
コンポジットビデオおよび S/PDIF デジタル オーディオ	67
コンポーネントビデオおよび標準 オーディオ	69
コンポーネントビデオおよび S/PDIF デジタルオーディオ	71
TV 用ディスプレイ設定の有効化	74

7	Express Card の使い方	75
	ExpressCard のダミーカード	76
	ExpressCard の取り付け	76
	ExpressCard またはダミーカードの取り外し	77
8	メモ리카ードリーダーの使い方	79
	メモ리카ードのダミーカード	79
	メモ리카ードの取り付け	79
	メモ리카ードまたはダミーカードの取り外し	81
9	ネットワークのセットアップと 使い方	83
	ネットワークまたはブロードバンドモデム ケーブルの接続	83
	ネットワークのセットアップ	84
	ワイヤレス LAN	84
	ワイヤレス LAN 接続の設定に 必要なもの	85
	お使いのワイヤレスネットワーク カードの確認	85
	ワイヤレスルーターとブロードバンドモデム を使用した新しいワイヤレス LAN の セットアップ	86
	ワイヤレス LAN への接続	87

モバイルブロードバンド（またはワイヤレス ワイドエリアネットワーク）	89
モバイルブロードバンドネットワーク接続の 設定に必要なもの	89
Dell モバイルブロードバンドカードの 確認	90
モバイルブロードバンドネットワークへの 接続	90
Dell モバイルブロードバンドカードの有効化 および無効化	91
Dell Wi-Fi Catcher™ ネットワークロケータ	91
10 コンピュータのセキュリティ保護	93
セキュリティケーブルロック	93
パスワード	94
コンピュータを紛失するか盗難に遭った 場合	94
11 トラブルシューティング	97
Dell テクニカル Update Service	97
Dell Diagnostics（診断）プログラム	97
デルサポートユーティリティ	101
ドライブの問題	102
オプティカルドライブの問題	103
ハードドライブの問題	103
E-メール、モデム、およびインターネットの 問題	104
エラーメッセージ	105

ExpressCard の問題	111
IEEE 1394 デバイスの問題	111
キーボードの問題	111
外付けキーボードの問題	112
入力時の問題	113
フリーズおよびソフトウェアの問題	113
コンピュータが起動しない	113
コンピュータの応答が停止した	113
プログラムの応答が停止するか、 プログラムがクラッシュを繰り返す	113
プログラムが以前の Microsoft® Windows® オペレーティングシステム向けに 設計されている	114
画面が青色（ブルースクリーン）に なった	114
Dell MediaDirect の問題	114
その他のソフトウェアの問題	115
メモリの問題	115
ネットワークの問題	116
モバイルブロードバンド（ワイヤレスワイド エリアネットワーク [WWAN]）	116
電源の問題	117
プリンタの問題	118
スキャナーの問題	119
サウンドおよびスピーカーの問題	120
内蔵スピーカーから音が出ない場合	120
外付けスピーカーから音が出ない場合	120
ヘッドフォンから音が出ない場合	121
タッチパッドまたはマウスの問題	121

ビデオおよびディスプレイの問題	122
画面に何も表示されない場合	122
画面が見つからない場合	122
画面の一部しか表示されない場合	123
ドライバ	123
ドライバとは?	123
ドライバの識別	124
ドライバとユーティリティの 再インストール	124
ソフトウェアとハードウェアの問題に関する トラブルシューティング	127
お使いのオペレーティングシステムの復元	127
Microsoft Windows システムの復元の 使い方	128
Symantec による Dell PC リストアの 使い方	129
オペレーティングシステムメディアの 使い方	131
12 部品の増設および交換	133
作業を開始する前に	133
奨励するツール	133
コンピュータの電源を切る	133
コンピュータ内部の作業を始める前に	134
ハードドライブ	135
ハードドライブの取り外し	136
ハードドライブの取り付け	137
ハードドライブをデルに返品する場合	137
オプティカルドライブ	138
オプティカルドライブの取り外し	138
オプティカルドライブの取り付け	138

ヒンジカバー	139
ヒンジカバーの取り外し	139
ヒンジカバーの取り付け	140
キーボード	140
キーボードの取り外し	140
キーボードの取り付け	141
メモリ	142
DIMM A メモリモジュールの取り外し	142
DIMM A メモリモジュールの取り付け	143
DIMM B メモリモジュールの取り外し	144
DIMM B メモリモジュールの取り付け	146
加入者識別モジュール	147
ワイヤレスミニカード	148
WLAN カードの取り外し	149
WLAN カードの取り付け	151
モバイルブロードバンドまたは WWAN カードの取り外し	152
WWAN カードの取り付け	154
WPAN カードの取り外し	155
WPAN カードの取り付け	156
Bluetooth® ワイヤレステクノロジー内蔵 カード	156
カードの取り外し	156
カードの取り付け	157
コイン型電池	157
コイン型電池の取り外し	158
コイン型電池の取り付け	158

13 Dell™ QuickSet の機能	159
14 ノートブックコンピュータを携帯 するとき	161
コンピュータの識別	161
コンピュータの梱包	161
携帯中のヒントとアドバイス	162
飛行機内での利用	162
15 困ったときは	163
サポートを受けるには	163
テクニカルサポートおよびカスタマー サービス	163
DellConnect	164
オンラインサービス	164
24 時間納期案内電話サービス	164
ご注文に関する問題	165
製品情報	165
保証期間中の修理または返品について	165
お問い合わせになる前に	165
デルへのお問い合わせ	167

16 仕様	171
17 付録	179
セットアップユーティリティ画面の使い方	179
セットアップユーティリティ画面の 表示	180
セットアップユーティリティ画面	180
通常使用するオプション	180
コンピュータのクリーニング	182
コンピュータ、キーボード、および ディスプレイ	182
タッチパッド	182
マウス	183
メディア	183
デルテクニカルサポート規定（米国のみ）	184
「デルがインストールまたは取り付けを 行った」ソフトウェアと周辺機器の 定義	184
「サードパーティ」のソフトウェアと 周辺機器の定義	185
FCC の通達（アメリカ合衆国のみ）	185
FCC クラス B	185
Macrovision 製品通知	186
用語集	187
索引	207

情報の検索方法

 **メモ**：一部の機能はオプションのため、出荷時にコンピュータに搭載されていない場合があります。特定の国では使用できない機能もあります。

 **メモ**：追加の情報がコンピュータに同梱されている場合があります。

何をお探ですか？

- コンピュータの診断プログラム
- コンピュータのドライバ
- デバイスのマニュアル
- ノートブックシステムソフトウェア (NSS)

こちらをご覧ください

Drivers and Utilities メディア

マニュアルおよびドライバは、本コンピュータにすでにインストールされています。『Drivers and Utilities』メディアを使用して、ドライバを再インストールしたり (124 ページの「ドライバとユーティリティの再インストール」を参照)、Dell Diagnostics (診断) プログラムを実行します (97 ページの「Dell Diagnostics (診断) プログラム」を参照)。

『Drivers and Utilities』メディアに Readme ファイルが含まれている場合があります。この Readme ファイルでは、コンピュータの技術的変更に関する最新のアップデートや、技術者または専門知識をお持ちのユーザーを対象とした高度な技術資料を参照できます。



メモ：ドライバおよびマニュアルのアップデート版は、support.jp.dell.com で入手できます。

何をお探ですか？

- 安全にお使いいただくための注意
- 認可機関の情報
- 作業姿勢に関する情報
- エンドユーザライセンス契約

こちらをご覧ください

Dell™ 製品情報ガイド



-
- コンピュータのセットアップ方法

セットアップ図

何をお探しですか？

- サービスタグとエクスプレスサービスコード
- Microsoft® Windows® Product Key (プロダクトキー)

こちらをご覧ください

サービスタグおよび Microsoft Windows Product Key (プロダクトキー)

これらのラベルはお使いのコンピュータに貼られています。

- サービスタグは、**support.jp.dell.com** をご参照の際に、またはサポートへのお問い合わせの際に、コンピュータの識別に使用します。



- エクスプレスサービスコードを利用すると、サポートに直接電話で問い合わせることができます。

メモ：セキュリティ対策の強化として、新たにデザインされた Microsoft Windows ライセンスラベルには、ラベルの一部が欠けているように見える「セキュリティポータル」が組み込まれ、ラベルが剥がれにくくなっています。

何をお探ですか？

- 技術情報 — トラブルシューティングのヒント、技術者による論説、およびよくあるお問い合わせ（FAQ）
- サービスと保証 — お問い合わせ先、保証、および修理に関する情報
- サービスおよびサポート — サービス契約
- Dell テクニカル Update Service — お使いのコンピュータに関するソフトウェアおよびハードウェアのアップデートを E-メールにて事前に通知するサービスです。
- 参照資料 — コンピュータのマニュアル、コンピュータの設定の詳細、製品の仕様、およびホワイトペーパー
- ダウンロード — 認定されたドライバ、パッチ、およびソフトウェアのアップデート
- ノートブックシステムソフトウェア（NSS） — お使いのコンピュータのオペレーティングシステムを再インストールするには、NSS ユーティリティも再インストールする必要があります。NSS は、お使いのコンピュータとオペレーティングシステムを自動的に検知して、構成に応じて必要なアップデートをインストールします。具体的には、オペレーティングシステムのための重要なアップデートを提供し、Dell 3.5 インチ USB フロッピードライブ、Intel® プロセッサ、オプティカルドライブ、および USB デバイスをサポートします。- NSS はお使いの Dell コンピュータが正しく動作するために必要なものです。

こちらをご覧ください

デルサポートサイト — support.jp.dell.com

メモ：適切なサポートサイトを表示するには、お住まいの地域または業務部門を選択します。

ノートブックシステムソフトウェアは、support.jp.dell.com にてダウンロードできません。



メモ： support.jp.dell.com のユーザーインターフェースは、選択の仕方によって異なります。

何をお探しですか？

- ソフトウェアのアップグレードおよびトラブルシューティングのヒント — よくあるお問い合わせ (FAQ)、最新トピック、およびお使いのコンピュータ環境の一般的な状態

こちらをご覧ください

デルサポートユーティリティ

デルサポートユーティリティは、お使いのコンピュータにインストールされている自動アップグレードおよび通知システムです。このサポートは、お使いのコンピュータ環境のリアルタイムな状態のスキャン、ソフトウェアのアップデート、および関連するセルフサポート情報を提供します。 タスクバーの  アイコンから、デルサポートユーティリティへアクセスできます。詳細は、101 ページの「デルサポートユーティリティ」を参照してください。

-
- Microsoft Windows Vista™ の使い方
 - プログラムとファイルの操作方法
 - デスクトップのカスタマイズ方法

Windows ヘルプとサポート

- 1 Windows Vista スタートボタン  をクリックし、**Help and Support** (ヘルプとサポート) をクリックします。
- 2 **Search Help** (ヘルプの検索) で、問題に関連する単語または語句を入力して、<Enter> を押すか、虫メガネのアイコンをクリックします。
- 3 問題に関連するトピックをクリックします。
- 4 画面に表示される指示に従ってください。

-
- ネットワークアクティビティ、電力の管理ウィザード、ホットキー、および Dell QuickSet で制御されるその他のアイテムに関する詳細情報

Dell QuickSet ヘルプ

『Dell QuickSet ヘルプ』を表示するには、Windows 通知領域にある Dell QuickSet アイコンを右クリックします。

Dell QuickSet の詳細に関しては、159 ページの「Dell™ QuickSet の機能」を参照してください。

何をお探ですか？

- オペレーティングシステムの再インストール方法

こちらをご覧ください

オペレーティングシステムメディア

オペレーティングシステムは、本コンピュータにすでにインストールされています。お使いのオペレーティングシステムを再インストールするには、次のいずれかの方法を使用します。

- **Microsoft Windows** のシステムの復元 — **Microsoft Windows** のシステムの復元は、データファイルに影響を与えることなく、コンピュータを以前の動作状態に戻します。
- **Dell PC リストア** — **Dell PC リストア**は、コンピュータをオリジナルの動作状態に戻します。**Dell PC リストア**は、必ずしもお使いのコンピュータに付属しているとは限りません。
- **オペレーティングシステムインストールメディア** — お使いのコンピュータにオペレーティングシステムメディアが付属している場合には、このメディアを使ってオペレーティングシステムを復元できます。

詳細に関しては、127 ページの「お使いのオペレーティングシステムの復元」を参照してください。

オペレーティングシステムを再インストールした後に、『**Drivers and Utilities**』メディアを使用して、コンピュータに同梱のデバイスドライバを再インストールします。



オペレーティングシステムの **Product Key** (プロダクトキー) ラベルは、コンピュータに貼付されています。

メモ：注文されたオペレーティングシステムによって、オペレーティングシステムインストールメディアの色が違います。

お使いのコンピュータについて

お使いのコンピュータの構成確認

お使いのコンピュータは、コンピュータ購入時の選択に基づいて、複数のビデオコントローラ構成のうちいずれか 1 つの構成で提供されています。お使いのコンピュータのビデオコントローラ構成を確認するには、次の手順を実行します。

- 1 **Start** (スタート)  をクリックし、**Help and Support** (ヘルプとサポート) をクリックします。
- 2 **Pick a Task** (作業を選びます) で **Use Tools to view your computer information and diagnose problems.** (ツールを使ってコンピュータ情報を表示し問題を診断する) をクリックします。
- 3 **My Computer Information** (マイコンピュータの情報) で **Hardware** (ハードウェア) を選択します。

My Computer Information - Hardware (マイコンピュータの情報 - ハードウェア) 画面に、お使いのコンピュータに取り付けられたビデオコントローラのタイプとその他のハードウェアコンポーネントが表示されます。

正面図

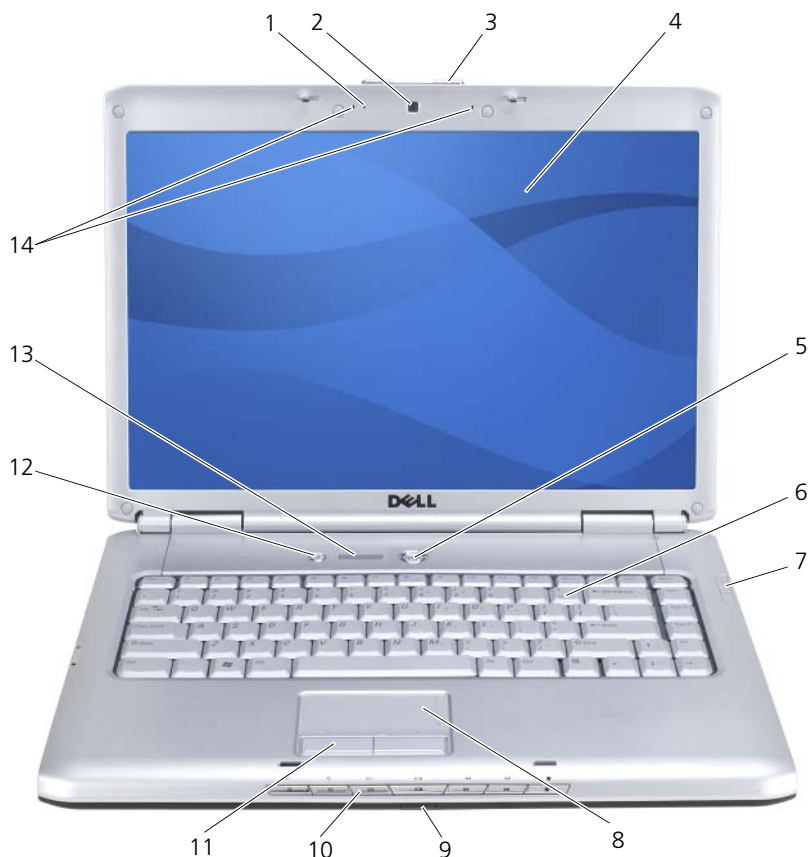

- | | | | |
|----|-------------------|----|------------------------|
| 1 | カメラインジケータ (オプション) | 2 | カメラ (オプション) |
| 3 | ディスプレイラッチ | 4 | ディスプレイ |
| 5 | 電源ボタン | 6 | キーボード |
| 7 | デバイスステータスライト | 8 | タッチパッド |
| 9 | consumer IR | 10 | メディアコントロールボタン |
| 11 | タッチパッドボタン | 12 | Dell™ MediaDirect™ ボタン |
| 13 | キーボードステータスライト | 14 | デジタルアレイマイク |

カメラインジケータ —カメラがオンになっているかを示します。お使いのコンピュータの発注時に選択した構成により、コンピュータにカメラが含まれない場合があります。

カメラ —ビデオキャプチャ、会議、およびチャット用のビルトインカメラ お使いのコンピュータの発注時に選択した構成により、コンピュータにカメラが含まれない場合があります。

ディスプレイラッチ —ディスプレイを閉じておくために使用します。

ディスプレイ —ディスプレイの詳細については、39 ページの「ディスプレイの使い方」を参照してください。

電源ボタン —コンピュータに電源を入れるか、または 省電力モード（50 ページの「電源管理の設定」を参照）を終了するときに、電源ボタンを押します。



注意：データの損失を防ぐため、コンピュータの電源を切る際は、電源ボタンを押すのではなく、Microsoft® Windows® オペレーティングシステムのシャットダウンを実行してください。





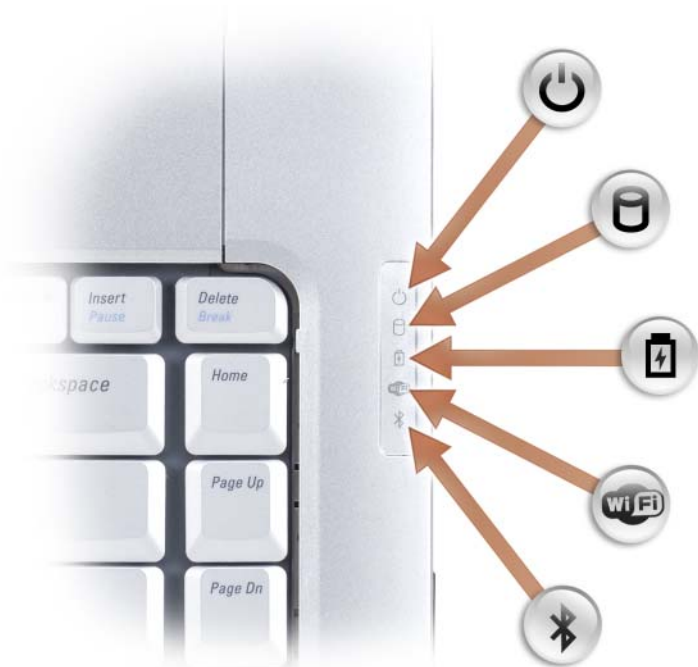

コンピュータが応答しなくなった場合、コンピュータの電源が完全に切れるまで、電源ボタンを押し続けます（数秒かかることがあります）。

キーボード —キーボードの詳細に関しては、41 ページの「キーボードとタッチパッドの使い方」を参照してください。

デバイスステータスライト



キーボードの右上にある青色のライトは、次のように動作します。

-  電源ライト – コンピュータに電源を入れると点灯し、コンピュータが省電力モードに入っている際は点滅します。
-  ハードドライブアクティビティライト – コンピュータがデータを読み取ったり、書き込んだりしている場合に点灯します。
 **注意:** データの損失を防ぐため、 のライトが点滅している間は、絶対にコンピュータの電源を切らないでください。
-  バッテリーステータスライト – 常時点灯、または点滅してバッテリーの充電状態を示します。
-  **WiFi** ステータスライト – ワイヤレスネットワークが有効なときに点灯します。ワイヤレスネットワークを有効または無効にするには、ワイヤレススイッチ（25 ページの「ワイヤレススイッチ」を参照）を使用します。

Bluetooth® ステータスライト – Bluetooth ワイヤレステクノロジーカードが有効なときに点灯します。

メモ : Bluetooth ワイヤレステクノロジーカードは、オプション機能です。コンピュータと一緒にカードを注文した場合に限り、Bluetooth ライトが点灯します。詳細に関しては、カードに同梱のマニュアルを参照してください。

Bluetooth ワイヤレステクノロジー機能だけを無効にするには、通知領域にある Bluetooth アイコンを右クリックし、次に **Bluetooth ラジオの無効化** を選択します。

すべてのワイヤレスデバイスを素早く有効または無効にするには、ワイヤレススイッチ（25 ページの「ワイヤレススイッチ」を参照）を使用します。

コンピュータがコンセントに接続されている場合、 のライトは次のように動作します。

- 青色の点灯 – バッテリーの充電中。
- 青色の点滅 – バッテリーの充電完了。
- 消灯 – バッテリーが十分に充電されている。

コンピュータをバッテリーで作動している場合、 のライトは次のように動作します。







- 消灯 – バッテリーが十分に充電されています（または、コンピュータの電源が切れています）。
- 黄色の点滅 – バッテリーの充電残量が低下しています。
- 黄色の点灯 – バッテリーの充電残量が非常に低下しています。

タッチパッド – マウスの機能と同じように使うことができます（43 ページの「タッチパッド」を参照）。

タッチパッドボタン – 画面上のカーソルを移動させるときにタッチパッドを使う場合は、マウスのボタンと同じように使用します（43 ページの「タッチパッド」を参照）。

メディアコントロールボタン – CD、DVD、およびメディアプレイヤーの再生をコントロールします。





- | | | | |
|---|----------------|---|----------------|
|  | 消音にします。 |  | 直前のトラックを再生します。 |
|  | 音量を下げます。 |  | 直後のトラックを再生します。 |
|  | 音量を上げます。 |  | 停止。 |
|  | 一時停止および再生をします。 | | |

DELL™ MEDIADIRECT™ ボタン —Dell MediaDirect を起動するには、Dell MediaDirect ボタンを押します（58 ページの「Dell MediaDirect™ の使い方」を参照）。

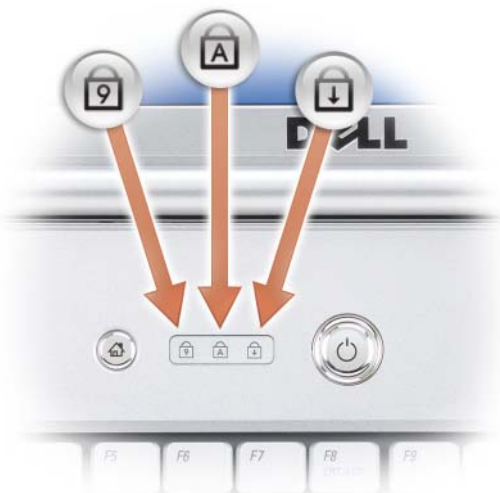
キーボードステータスライト



キーボードの上にある青色のライトの示す意味は、以下のとおりです。

-  テンキーパッドが有効のときに点灯します。
-  英字が常に大文字で入力される機能（Caps Lock）が有効になると点灯します。
-  Scroll Lock 機能が有効になると点灯します。

デジタルアレイマイク —会議およびチャット用ビルトインマイク。

左側面図

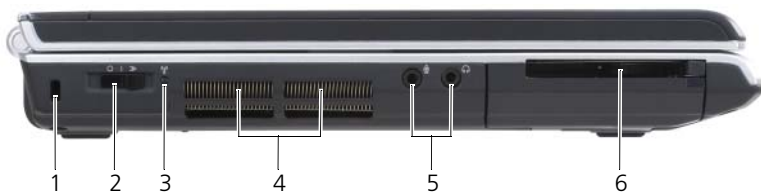

- | | |
|---------------------|--------------------|
| 1 セキュリティケーブルスロット | 2 ワイヤレススイッチ |
| 3 Wi-Fi Catcher ライト | 4 通気孔 |
| 5 オーディオコネクタ | 6 ExpressCard スロット |

セキュリティケーブルスロット —このスロットを使って、市販の盗難防止用品をコンピュータに取り付けることができます（93 ページの「セキュリティケーブルロック」を参照）。

ワイヤレススイッチ —このスイッチを Dell QuickSet で有効にすると、近隣のワイヤレス LAN を取り込むことができます。このスイッチを使用して、WLAN カード、Bluetooth ワイヤレステクノロジー内蔵カードなどいずれかのワイヤレスデバイスを簡単にオンまたはオフにすることもできます（91 ページの「Dell Wi-Fi Catcher™ ネットワークロータ」を参照）。



- | | |
|-------|--|
| 1 オフ | ワイヤレスデバイスを無効にします。 |
| 2 オン | ワイヤレスデバイスを有効にします。 |
| 3 一時的 | WLAN ネットワークを取り込みます（91 ページの「Dell Wi-Fi Catcher™ ネットワークロータ」を参照）。 |

4 Wi-Fi Catcher ライト

- 緑色の点滅 — ネットワークを検索中です
- 緑色の点灯 — 強いネットワークが見つかりました
- 黄色の点灯 — 弱いネットワークが見つかりました
- 黄色の点滅 — エラー
- 消灯 — 信号は見つかりませんでした





警告：通気孔を塞いだり、物押し込んだり、埃や異物が入ったりすることがないようにしてください。コンピュータの稼働中は、ブリーフケースの中など空気の流れの悪い環境にコンピュータを置かないでください。空気の流れを妨げると、火災の原因になったり、コンピュータに損傷を与える恐れがあります。

通気孔 — コンピュータは内蔵ファンを使って、通気孔から空気が流れるようになっていきます。これによって、コンピュータがオーバーヒートすることを防ぎます。コンピュータは熱を持った場合にファンを動作させます。ファンからノイズが聞こえる場合がありますが、これは一般的な現象で、ファンやコンピュータに問題が発生したわけではありません。

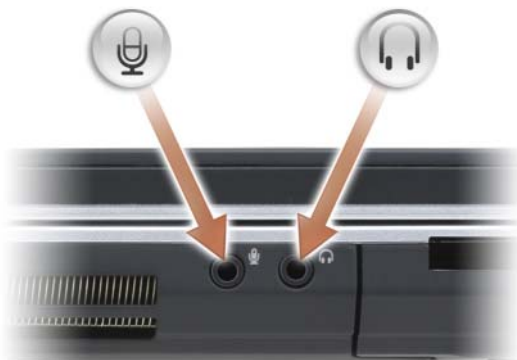
オーディオコネクタ



 のコネクタにはヘッドフォンを接続します。

 のコネクタにはマイクを接続します。

EXPRESSCARD スロット — ExpressCard 1 枚をサポートします。コンピュータには、PC カードスロットにプラスチック製のダミーカードが取り付けられています。詳細は、75 ページの「Express Card の使い方」を参照してください。

右側面図



- | | | | |
|---|--------------------|----|-------------------|
| 1 | バッテリーステータスライト | 2 | ハードドライブ動作ライト |
| 3 | 電源ライト | 4 | オプティカルドライブ |
| 5 | 取り出しボタン | 6 | 8-in-1 メモリカードリーダー |
| 7 | IEEE 1394 コネクタ | 8 | ビデオコネクタ (VGA) |
| 9 | ネットワークコネクタ (RJ-45) | 10 | USB コネクタ (2) |

オプティカルドライブ —オプティカルドライブの詳細については、53 ページの「マルチメディアの使い方」を参照してください。

取り出しボタン —取り出しボタンを押して、オプティカルドライブを開きます。

8-IN-1 メモリカードリーダー —メディアメモリカードに保存されたデジタル写真、音楽、およびビデオを素早く手軽に表示、共有することができます。コンピュータには、PC カードスロットにプラスチック製のダミーカードが取り付けられています。8-in-1 メモリカードリーダーは、以下のデジタルメディアメモリカードを読み取ります。

- SD メモリカード
- SDIO カード
- マルチメディアカード (MMC)
- メモリスティック
- メモリスティック PRO
- xD ピクチャカード
- 高速 SD
- 高密度 SD

IEEE 1394 コネクタ —デジタルビデオカメラのような、IEEE 1394 高速転送率をサポートするデバイスを接続します。

ビデオコネクタ

モニターなどのビデオデバイスを接続します。



ネットワークコネクタ (RJ-45)

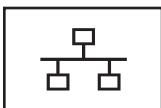

コンピュータをネットワークに接続します。コネクタの横にある 2 個のライトは、ワイヤネットワーク接続のステータスと活動状況を示します。

ネットワークアダプタの使用に関する情報については、コンピュータに付属のデバイスユーザズガイドを参照してください。

USB コネクタ

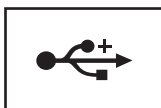

マウス、キーボード、またはプリンタなどの USB デバイスをコンピュータに接続します。

背面図



- | | | | |
|---|-----------------|---|--------------|
| 1 | S ビデオ TV 出力コネクタ | 2 | USB コネクタ (2) |
| 3 | AC アダプタコネクタ | 4 | バッテリー |
| 5 | モデムコネクタ (RJ-11) | | |

S ビデオ TV 出力コネクタ



コンピュータを TV に接続します。TV/ デジタルオーディオアダプタケーブルを使って、デジタルオーディオ対応デバイスにも接続できます。

USB コネクタ

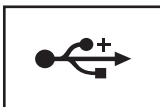

マウス、キーボード、またはプリンタなどの USB デバイスをコンピュータに接続します。

AC アダプタコネクタ — AC アダプタをコンピュータに接続します。AC アダプタは AC 電力をコンピュータに必要な DC 電力へと変換します。AC アダプタは、コンピュータの電源のオンまたはオフにかかわらず接続できます。



⚠ 警告 : AC アダプタは世界各国のコンセントに適合しています。ただし、電源コネクタおよび電源タップは国によって異なります。互換性のないケーブルを使用したり、ケーブルを不適切に電源タップまたはコンセントに接続したりすると、火災の原因になったり、装置に損傷を与えたりする恐れがあります。

➡ 注意 : ケーブルの損傷を防ぐため、AC アダプタケーブルをコンピュータから外す場合は、コネクタを持ち（ケーブル自体を引っ張らないでください）、しっかりと、かつ慎重に引き抜いてください。

モデムコネクタ (RJ-11)



電話回線をモデムコネクタに接続します。

モデムの使い方の詳細に関しては、コンピュータに付属のオンラインモデムのマニュアルを参照してください。

底面図



- | | | | |
|---|--------------------|----|----------------------|
| 1 | 左のスピーカー | 2 | メモリモジュール / コイン型電池実装部 |
| 3 | consumer IR | 4 | 右スピーカー |
| 5 | ワイヤレスミニカード実装部 | 6 | バッテリー |
| 7 | バッテリー充電ゲージ / 機能ゲージ | 8 | バッテリーベイリリースラッチ (2) |
| 9 | ファン | 10 | ハードドライブ |

左のスピーカー —内蔵スピーカーの音量を調整するには、ボリュームコントロールボタンまたはミュートボタンを押します。

メモリモジュール/コイン型電池実装部 —DIMM B メモリモジュールとコイン型電池を含む実装部分 追加情報は、133 ページの「部品の増設および交換」を参照してください。

CONSUMER IR—赤外線センサーは、ケーブルで接続せずにコンピュータから他の赤外線互換デバイスへファイルを転送することができます。コンピュータがお手元に届いたときは、赤外線センサーは無効になっています。セットアップユーティリティを使って、(179 ページの「セットアップユーティリティ画面の使い方」を参照) センサーを有効にします。データ転送の詳細に関しては、**Windows ヘルプとサポート (Start (スタート)  をクリックし、次に **Help and Support** (ヘルプとサポート) をクリック)**、または赤外線互換デバイスに付属のマニュアルを参照してください。

右スピーカー —内蔵スピーカーの音量を調整するには、ボリュームコントロールボタンまたはミュートボタンを押します。

ワイヤレスミニカード実装部 —WLAN、WWAN、または WPAN ミニカードの実装部 (148 ページの「ワイヤレスミニカード」を参照)。

バッテリー —バッテリーを取り付けると、コンセントに接続しなくてもコンピュータを使うことができます (47 ページの「バッテリーの使い方」を参照)。

バッテリー充電ゲージ/機能ゲージ —バッテリー充電量の情報を示します (48 ページの「バッテリーの充電チェック」を参照)。

バッテリーベイリリースラッチ —バッテリーを取り外します (手順については、51 ページの「バッテリーの交換」を参照)。

ファン —コンピュータはファンを使って、通気孔から空気が流れるようになっています。これによって、コンピュータがオーバーヒートすることを防ぎます。コンピュータは熱を持った場合にファンを動作させます。ファンからノイズが聞こえる場合がありますが、これは一般的な現象で、ファンやコンピュータに問題が発生したわけではありません。

ハードドライブ —ソフトウェアおよびデータを保存します。

コンピュータのセットアップ

インターネットへの接続



メモ: ISP および ISP が提供するオプションは国によって異なります。

インターネットに接続するには、モデムまたはネットワーク接続、および ISP (インターネットサービスプロバイダ) が必要です。ISP は、1 つまたは複数の以下のインターネット接続オプションを提供します。

- DSL 接続は、既存の電話線または携帯電話サービスを経由して高速インターネットアクセスを提供します。DSL 接続では、インターネットにアクセスしながら同時に同じ回線で電話を使用することができます。
- 既存のケーブルテレビ回線を経由して高速のインターネットアクセスを提供するケーブルモデム接続。
- 衛星モデム接続は、衛星放送システムを経由して高速インターネットアクセスを提供します。
- 電話回線を経由してインターネットにアクセスできるダイヤルアップ接続。ダイヤルアップ接続は、DLS、ケーブルモデム、または衛星モデム接続に比べて速度がかなり遅くなります。
- ワイヤレスワイドエリアネットワーク (WWAN) またはモバイルブロードバンドテクノロジーでは、携帯電話のテクノロジーを利用してインターネットへの接続をブロードバンド速度で提供します。
- ワイヤレスエリアネットワーク (WLAN) 接続は、高周波数電波を利用して通信します。一般的に、ワイヤスルーターは、コンピュータへ信号を送信するブロードバンドケーブルまたは DSL モデムに接続します。

ダイヤルアップ接続をお使いの場合は、インターネット接続をセットアップする前に、コンピュータのモデムコネクタおよび壁の電話コンセントに電話線を接続します。DSL、ケーブル、または衛星モデム接続をご利用の場合、セットアップ手順について、ご利用の ISP、または携帯電話サービスにお問い合わせください。

インターネット接続のセットアップ

デスクトップ上にある既存の ISP のショートカットを使用してインターネット接続をセットアップするには、次の手順を実行します。

- 1 開いているファイルをすべて保存してから閉じ、実行中のプログラムをすべて終了します。
- 2 Microsoft® Windows® デスクトップで ISP のアイコンをダブルクリックします。

3 画面の手順に従ってセットアップを完了します。





メモ: インターネットにうまく接続できない場合、104 ページの「E-メール、モデム、およびインターネットの問題」を参照してください。以前インターネットに接続できて、現在接続できない状態の場合は、ISP がサービスを停止していることがあります。サービスの状態について ISP に確認するか、後でもう一度接続してみてください。



メモ: ご利用の ISP 情報が必要です。ISP の情報がわからない場合には、**インターネットの接続** ウィザードから情報を入手できます。

デスクトップに ISP のアイコンがない場合、または別の ISP を使ってインターネット接続をセットアップしたい場合は、次の手順を実行します。

- 1 開いているファイルをすべて保存してから閉じ、実行中のプログラムをすべて終了します。
 - 2 **Start** (スタート)  をクリックし、**Control Panel** (コントロールパネル) をクリックします。
 - 3 **Network and Internet** (ネットワークとインターネット) で、**Connect to the Internet** (インターネットの接続) をクリックします。**Connect to the Internet** (インターネットの接続) ウィンドウが表示されます。
 - 4 接続方法により、**ブロードバンド (PPPoE)**、**ワイヤレス**、または **ダイヤルアップ** のいずれかをクリックします。
 - DSL モデム、ケーブル TV モデム、または衛星モデムを利用する場合には、**Broadband** (ブロードバンド) を選択します。
 - WLAN カードによりワイヤレス接続を利用する場合には、**Wireless** (ワイヤレス) を選択します。
 - ダイヤルアップモデムまたは ISDN を利用する場合には、**Dial-up** (ダイヤルアップ) を選択します。
-  **メモ:** 選択する接続方法がわからない場合には、**Help me choose** (選択の援助) をクリックするか、ご利用の ISP にお問い合わせください。
- 5 画面の指示に従い、ご利用の ISP より提供されるセットアップ情報を使用してセットアップを完了します。

新しいコンピュータへの情報の転送

元のコンピュータから別のコンピュータへ下記のデータが転送できます。

- E-メールメッセージ
- ツールバーの設定
- ウィンドウのサイズ
- インターネットのブックマーク

データ転送には以下の方法のいずれかを使用します。

- Windows ファイルと設定の転送ウィザード、転送ケーブル、または USB ポート
- ネットワーク経由
- 書き込み可能な CD などのリムーバブルメディア

Windows ファイルと設定の転送ウィザード

- 1 **Start** (スタート)  → **All Programs** (すべてのプログラム) → **Accessories** (アクセサリ) → **System Tools** (システムツール) → **Windows Easy Transfer** (ファイルと設定の転送ウィザード) とクリックします。
- 2 **User Account Control** (ユーザーアカウントの管理) ダイアログボックスで、**Continue** (続行) をクリックします。
- 3 **Next** (次へ) をクリックします。
- 4 **Start a new transfer** (新しい転送のスタート) あるいは **Continue a transfer in progress** (処理中の転送を続ける) をクリックします。
- 5 Windows ファイルと設定の転送ウィザードの指示に従います。

プリンタのセットアップ



注意: オペレーティングシステムのセットアップを完了してから、プリンタをコンピュータに接続してください。

以下の手順を含むセットアップ情報については、プリンタに付属のマニュアルを参照してください。

- アップデートされたドライバの入手とインストール
- プリンタのコンピュータへの接続
- 給紙およびトナー、またはインクカートリッジの取り付け

テクニカルサポートが必要な場合、プリンタのオーナーズマニュアルを参照するか、プリンタの製造元にお問い合わせください。

プリンタケーブル

お使いのプリンタは、USB ケーブルを使用してコンピュータに接続します。プリンタにはプリンタケーブルが付属されていない場合があります。ケーブルを別に購入する際は、プリンタおよびコンピュータと互換性があることを確認してください。コンピュータと同時にプリンタケーブルを購入された場合には、コンピュータの梱包にケーブルが同梱されていることがあります。



USB プリンタの接続

 **メモ**：USB デバイスは、コンピュータに電源が入っている状態でも、接続することができます。

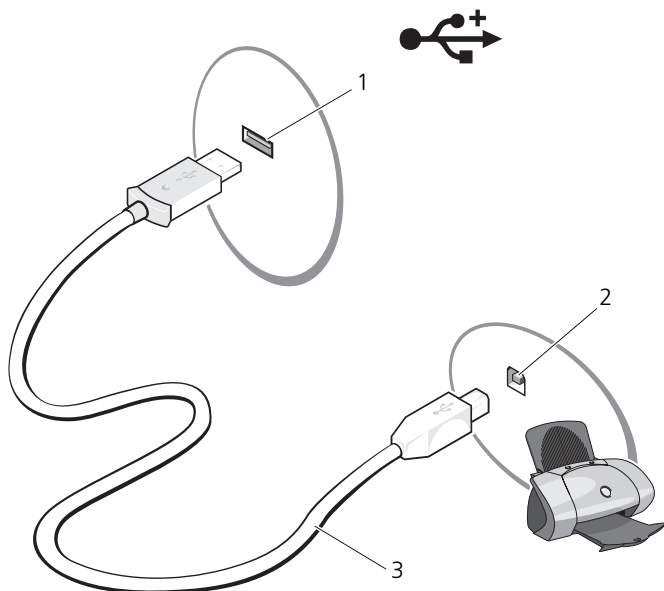
- 1 オペレーティングシステムをまだセットアップしていない場合は、セットアップを完了します。
- 2 コンピュータとプリンタの USB コネクタに USB プリンタケーブルを差し込みます。USB コネクタは決まった方向にだけ差し込めるようになっています。



- 1 コンピュータの USB コネクタ
- 2 プリンタの USB コネクタ
- 3 USB プリンタケーブル

- 3 プリンタの電源を入れてから、コンピュータの電源を入れます。
ハードウェアの追加ウィザード ウィンドウが表示されたら、**キャンセル** をクリックします。
 - 4 **Start** (スタート)  をクリックし、**Network** (ネットワーク) をクリックします。
 - 5 プリンタの追加ウィザードを立ち上げるには、**Add a printer** (プリンタの追加) をクリックします。
-  **メモ:** プリンタドライバをインストールするには、124 ページの「ドライバとユーティリティの再インストール」またはプリンタに付属のマニュアルを参照してください。
- 6 **Add a local printer** (ローカルプリンタの追加)、または **Add a network, wireless, or Bluetooth printer** (ネットワーク、ワイヤレス、または Bluetooth プリンタの追加) をクリックします。
 - 7 プリンタの追加ウィザードの指示に従います。

電源保護装置

電圧変動や電力障害の影響からシステムを保護するために、電源保護装置が利用できます。

- サージプロテクタ
- ラインコンディショナ
- 無停電電源装置 (UPS)

サージプロテクタ

サージプロテクタやサージプロテクション機能付き電源タップは、雷雨中または停電の後に発生する恐れのある電圧スパイクによるコンピュータへの損傷を防ぐために役立ちます。サージプロテクタの製造業者によっては、特定の種類の損傷に対して保証範囲を設けています。サージプロテクタを選ぶ際は、装置の保証書をよくお読みください。ジュール定格が高いほど、デバイスをより保護できます。ほかの装置と比較して有効性を判断するには、ジュール定格を比較します。

 **注意:** ほとんどのサージプロテクタには、電力の変動または落雷による電撃に対する保護機能はありません。お住まいの地域で雷が発生した場合は、電話線を電話ジャックから抜いて、さらにコンピュータをコンセントから抜いてください。

サージプロテクタの多くは、モデムを保護するための電話ジャックを備えています。モデム接続の手順については、サージプロテクタのマニュアルを参照してください。

 **注意:** すべてのサージプロテクタが、ネットワークアダプタを保護できるわけではありません。雷雨時は、必ずネットワークケーブルを壁のネットワークジャックから抜いてください。

ラインコンディショナ

 **注意:** ラインコンディショナには、停電に対する保護機能はありません。

ラインコンディショナは AC 電圧を適切に一定のレベルに保つよう設計されています。

無停電電源装置 (UPS)

 **注意:** データをハードドライブに保存している間に電力が低下すると、データを損失したりファイルが損傷したりする恐れがあります。

 **メモ:** バッテリーの最大駆動時間を確保するには、お使いのコンピュータのみを UPS に接続します。プリンタなどその他のデバイスは、サージプロテクションの付いた別の電源タップに接続します。

UPS は電圧変動および停電からの保護に役立ちます。UPS 装置は、AC 電源が切れた際に、接続されているデバイスへ一時的に電力を供給するバッテリーを備えています。バッテリーは AC 電源が利用できる間に充電されます。バッテリーの駆動時間についての情報、および装置が UL (Underwriters Laboratories) 規格に適合しているか確認するには、UPS 製造業者のマニュアルを参照してください。

ディスプレイの使い方

輝度の調節

Dell™ コンピュータがバッテリー電源で動作している場合、ディスプレイの輝度を快適に使用できる最低のレベルに設定して節電することができます。

- <Fn> と上矢印キーを押すと、内蔵ディスプレイのみ（外付けモニターは該当しません）の輝度が上がります。
- <Fn> と下矢印キーを押すと、内蔵ディスプレイのみ（外付けモニターは該当しません）の輝度が下がります。



メモ：輝度のキーの組み合わせは、お使いのノートブックコンピュータのディスプレイのみに適用します。ノートブックコンピュータに取り付けられているモニターまたはプロジェクタには影響はありません。お使いのコンピュータが外付けモニターに接続してある場合に輝度レベルを変更しようとする、と、輝度メーターは表示されることがありますが、外付けデバイスの輝度レベルは変更されません。

お使いのコンピュータモニターからプロジェクタへのビデオイメージの切り替え

外付けデバイス（外付けモニターまたはプロジェクタなど）を取り付け、コンピュータを起動すると、コンピュータのディスプレイまたは外付けデバイスのいずれかに画像が表示されます。

<Fn><F8> を押して画面モードの表示をディスプレイのみ、外付けデバイスのみ、またはディスプレイと外付けデバイスの同時表示に切り替えます。

画面解像度とリフレッシュレートの設定



メモ：画面解像度を現在の設定から変更する場合、お使いのコンピュータやディスプレイでサポートしていない設定に解像度を変更すると、イメージがぼやけたり、テキストが読みにくくなる場合があります。ディスプレイ設定を変更する前に、必要な場合に元の設定に戻すことができるように現在の設定を控えておいてください。

画面解像度を調整して、画面上のテキストを読みやすくしたり、イメージの表示を変更することが可能です。解像度を上げると、画面上のアイテムの表示が小さくなります。逆に、解像度を低くすると、テキストやイメージの表示が大きくなるので、視力に障害を持つ方には有用です。特定の解像度でプログラムを表示するには、ビデオカードとディスプレイの両方がプログラムをサポートしていて、さらに、必要なビデオドライバがインストールされている必要があります。

 **メモ**：プリインストールされているビデオドライバは、お使いのコンピュータの性能を最大限に活用できるよう設計されています。

画面のサポートする範囲よりも高い解像度またはカラーパレットを選択した場合、サポートされる最も近い設定に自動的に調整されます。

ディスプレイ解像度とリフレッシュレートを設定するには、次の手順を実行します。

- 1 **Start** (スタート)  → **Control Panel** (コントロールパネル) とクリックします。
- 2 **Appearance and Personalization** (デザインとカスタマイズ) で、**Adjust screen resolution** (画面の解像度を調整) をクリックします。
- 3 **Display Settings** (画面設定) ウィンドウの **Resolution** (画面の解像度) で、スライダーを左右に動かして、画面の解像度を増減します。

 **メモ**：さらに詳しい手順に関しては、**How do I get the best display?** (最高の表示にするには) をクリックします。

キーボードとタッチパッドの 使い方

テンキーパッド

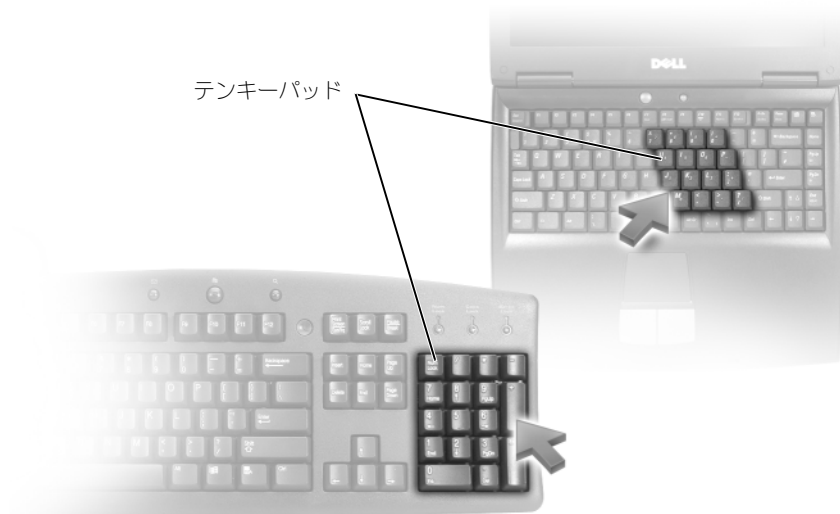

テンキーパッドは、外付けキーボードのテンキーパッドの機能と同じように使用できます。キーパッドの各キーには、多数の機能があります。キーパッドの数字および記号は、キーパッドキーの右側に青色で表示されています。番号または記号を入力するには、<Fn> を押したまま入力するキーを押します。

- キーパッドを有効にするには、<Num Lk> を押します。☑ のライトが点灯すると、キーパッドが有効であることを示しています。
- キーパッドを無効にするには、もう一度 <Num Lk> を押します。

キーの組み合わせ

システム関連

<Ctrl><Shift><Esc>	タスクマネージャ ウィンドウを開きます。
--------------------	----------------------

ディスプレイ関連

<Fn><F8>	現在使用可能なすべてのディスプレイオプション（例えば、ディスプレイのみ、外付けモニターまたはプロジェクタのみ、ディスプレイとプロジェクタの両方など）を示すアイコンを表示します。目的のアイコンをハイライト表示して、画面をそのオプションに切り替えます。
----------	--

<Fn> と上矢印キー	内蔵ディスプレイの輝度を上げます（外付けモニターには適用されません）。
-------------	-------------------------------------

<Fn> と下矢印キー	内蔵ディスプレイの輝度を下げます（外付けモニターには適用されません）。
-------------	-------------------------------------

バッテリー

<Fn><F3>	Dell™ QuickSet バッテリメーターを表示します（48 ページの「Dell QuickSet バッテリメーター」を参照）。
----------	--

電力の管理

<Fn><Esc>	省電力モードを起動します。電源オプションのプロパティ ウィンドウの 詳細設定 タブを使って、異なる省電力モードを起動するために、ショートカットキーの設定を変更することができます（50 ページの「電源管理の設定」を参照）。
-----------	---

Microsoft® Windows® ログキー関連

Windows ログキーと <m>	開いているすべてのウィンドウを最小化します。
Windows ログキーと <Shift><m>	最小化されたウィンドウを元に戻します。このキーの組み合わせは、Windows ログキーと <m> のキーの組み合わせを使用した後で、最小化されたウィンドウを元に戻すための切り替えとして作動します。
Windows ログキーと <e>	Windows Explorer を開きます。
Windows ログキーと <r>	ファイルを指定して実行 ダイアログボックスを開きます。
Windows ログキーと <f>	検索結果 ダイアログボックスを開きます。
Windows ログキーと <Ctrl><f>	検索結果—コンピュータ ダイアログボックスを開きます（ネットワークに接続している場合）。
Windows ログキーと <Pause>	システムのプロパティ ダイアログボックスを開きます。

Dell™ QuickSet キーの組み合わせ

Dell QuickSet がインストールされている場合には、バッテリーメーターまたは省電力モードの有効化など、その他機能のショートカットキーを使用できます。Dell QuickSet キーの組み合わせの詳細に関しては、通知領域にある QuickSet アイコンを右クリックし、次に **ヘルプ** をクリックします。

キーボード設定の調整

文字入力の表示間隔などのキーボードの動作を調整するには、以下の手順を実行します。

- 1 **Start** (スタート)  をクリックし、次に **Control Panel** (コントロールパネル) をクリックします。
- 2 **Hardware and Sound** (ハードウェアとサウンド) をクリックします。
- 3 **Keyboard** (キーボード) をクリックします。

タッチパッド

タッチパッドは、指の圧力と動きを検知して画面のカーソルを動かします。マウスの機能と同じように、タッチパッドとタッチパッドボタンを使うことができます。

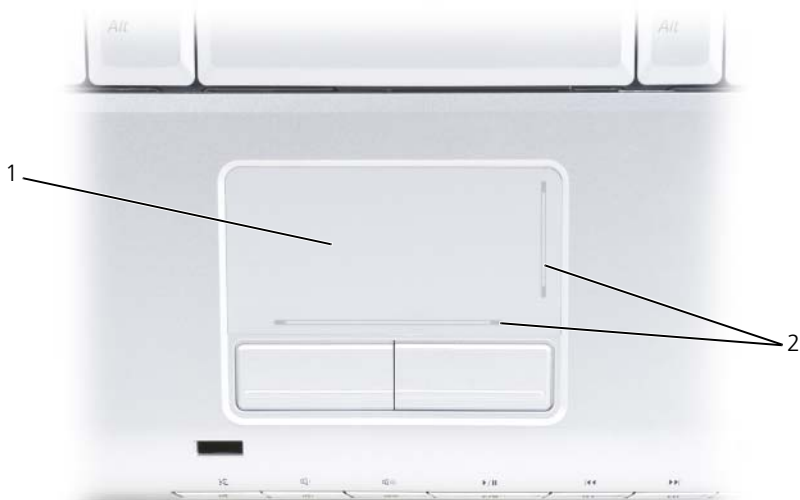

- 1 タッチパッド 2 スクロールの可動範囲を示すシルクスクリーン印刷

- カーソルを動かすには、タッチパッド上でそっと指をスライドさせます。
- オブジェクトを選択するには、タッチパッドの表面を軽く 1 回たたか、または親指で左のタッチパッドボタンを押します。
- オブジェクトを選択して移動（またはドラッグ）するには、選択したいオブジェクトにカーソルを合わせてタッチパッドを 2 回たたきます。2 回目にたたいたときにタッチパッドから指を離さずに、そのままタッチパッドの表面で指をスライドしてオブジェクトを移動させます。
- オブジェクトをダブルクリックするには、ダブルクリックするオブジェクトにカーソルを合わせて、タッチパッドを 2 回たたか、または親指で左のタッチパッドボタンを 2 回押します。

タッチパッドのカスタマイズ

マウスのプロパティウィンドウを使って、タッチパッドを無効にしたり、設定を調整できます。

- 1 **Start**（スタート） をクリックし、次に **Control Panel**（コントロールパネル）をクリックします。
- 2 **Hardware and Sound**（ハードウェアとサウンド）をクリックします。
- 3 **Keyboard**（キーボード）をクリックします。

- 4 **Mouse Properties**（マウスのプロパティ）ウィンドウで、以下の手順を実行します。
 - **Device Select**（デバイスの選択）タブをクリックして、タッチパッドを無効にします。
 - **Touch Pad**（タッチパッド）タブをクリックしてタッチパッドの設定を調整します。
- 5 **OK** をクリックし、設定を保存して、ウィンドウを閉じます。

バッテリーの使い方

バッテリーの性能

 **メモ:** デルの保証情報に関しては、『「こまった」ときの DELL パソコン Q&A』を参照してください。

コンピュータの性能を最大に保ち BIOS の設定を保持するため、Dell™ ノートブックコンピュータは、常にメインバッテリーを搭載した状態でお使いください。バッテリーベイにはバッテリーが 1 つ、標準で搭載されています。

 **メモ:** バッテリーはフル充電されていない場合がありますので、コンピュータを初めて使用するときは、AC アダプタを使って新しいコンピュータをコンセントに接続してください。最良の結果を得るには、バッテリーがフル充電されるまで、AC アダプタを使ってコンピュータを動作させます。バッテリーの充電状況を表示するには、Windows 通知領域にあるバッテリーアイコンの上にカーソルを合わせます。

 **メモ:** バッテリー駆動時間（バッテリーが電力を供給できる時間）は、時間の経過に従って短くなります。バッテリーの使用頻度および使用状況によって駆動時間が変わるので、コンピュータの寿命がある間でも新しくバッテリーを購入する必要がある場合もあります。

 **メモ:** メディアに書き込みをするときは、お使いのコンピュータをコンセントに接続することをお勧めします。

バッテリーの動作時間は、使用状況によって異なります。次のような場合、バッテリーの持続時間は著しく短くなりますが、他の方法でも短くなる場合もあります。

- オプティカルドライブを使用している場合
- ワイヤレス通信デバイス、ExpressCard、メディアメモ리카ード、または USB デバイスを使用している場合
- ディスプレイの輝度を高く設定したり、3D スクリーンセーバー、または複雑な 3D グラフィックスアプリケーションなどの電力を集中的に使用するプログラムを使用したりしている場合
- 最大パフォーマンスモードでコンピュータを実行している場合（電源管理の設定ができる Windows 電源オプションのプロパティまたは Dell QuickSet へのアクセスに関する情報は、50 ページの「電源管理の設定」を参照してください。）

バッテリーをコンピュータに挿入する前に、バッテリー充電量を確認できます。バッテリーの充電量が少なくなると警告を発するように、電源管理のオプションを設定することもできます。

 **警告**：適切でないバッテリーを使用すると、火災または爆発を引き起こす可能性があります。交換するバッテリーは、必ずデルが販売している専用のものをお使いください。バッテリーはお使いの Dell コンピュータで動作するように設計されています。お使いのコンピュータに別のコンピュータのバッテリーを使用しないでください。

 **警告**：バッテリーを家庭用のごみと一緒に捨てないでください。使用済みバッテリーの廃棄に関しては、お近くの廃棄物処理所または環境機関に電話して、リチウムイオンバッテリーの廃棄方法を尋ねてください（『製品情報ガイド』の「バッテリーの廃棄」を参照）。

 **警告**：バッテリーの取り扱いを誤ると、火災や化学燃焼を引き起こす可能性があります。バッテリーに穴をあけたり、燃やしたり、分解したり、または温度が 65 °C を超える場所に置いたりしないでください。バッテリーはお子様の手の届かないところに保管してください。損傷のあるバッテリー、または漏れているバッテリーの取り扱いには、特に気を付けてください。バッテリーが損傷していると、セルから電解液が漏れ出し、けがをしたり装置を損傷したりする恐れがあります。

バッテリーの充電チェック

下記のいずれかの方法を使って、お使いのコンピュータのバッテリー充電量を確認できます。

- Dell QuickSet バッテリメーター
- 通知領域にある Microsoft Windows バッテリメーターアイコン 
- バッテリーの充電量および性能ゲージ
- バッテリー低下警告ポップアップウィンドウ

Dell QuickSet バッテリメーター

Dell QuickSet バッテリメーターを表示するには、次の手順を実行します。

- タスクバーの Dell QuickSet アイコンをクリックし、次に **バッテリーメーター** をクリックします。

または

- <Fn><F3> を押します。

バッテリーメーターには、お使いのコンピュータのバッテリーのステータス、性能、充電レベル、および充電完了時間が表示されます。

QuickSet の詳細に関しては、QuickSet アイコンを右クリックし、次に **ヘルプ** をクリックします。

Microsoft® Windows® バッテリメーター

バッテリーメーターは、バッテリー充電残量を示します。バッテリーメーターを確認するには、通知領域にある  アイコンをダブルクリックします。

充電ゲージ

バッテリーの充電ゲージにあるステータスポタンを押す、または押し続けると、次のことが確認できます。

- バッテリーの充電量（ステータスポタンを短く押して確認します）
- バッテリー性能（ステータスポタンを押し続けて確認します）

バッテリーの動作時間は、充電される回数によって大きく左右されます。充放電を何百回も繰り返すと、バッテリーの充電機能またはバッテリー性能は次第に低下します。つまり、バッテリーに「充電済み」のステータスが表示されても、充電容量（性能）は低下したままの場合があります。

バッテリーの充電チェック

バッテリーの充電をチェックするには、バッテリー充電ゲージにあるステータスポタンを短く押して、充電インジケータライトを点灯させます。各々のライトはバッテリーの総充電量の約 20 % を表します。たとえば、バッテリーの充電残量が 80 % なら 4 つのライトが点灯します。どのライトも点灯していない場合、バッテリーの充電残量が残っていないことになります。

バッテリー性能のチェック



メモ: バッテリー性能は、以下に示すように、バッテリーの充電ゲージを使用するか、Dell QuickSet のバッテリーメーターを使用してチェックすることができます。QuickSet の詳細に関しては、通知領域にある QuickSet アイコンを右クリックし、次に **ヘルプ** をクリックします。

充電ゲージを使用してバッテリー性能を確認するには、バッテリー充電ゲージのステータスポタンを 3 秒以上押し続けて性能インジケータライトを点灯させます。各ライトは機能低下の割合を示します。どのライトも点灯しない場合、バッテリーの機能は良好で、初期の充電容量の 80 % 以上を維持しています。ライトが 5 つ点灯した場合には、バッテリー充電容量は 60 % 以下になっていますので、バッテリーを交換することをお勧めします。（バッテリー駆動時間の詳細に関しては、176 ページの「バッテリー」を参照してください。）

バッテリーの低下を知らせる警告



注意: データの損失または破損を防ぐため、バッテリーの低下を知らせる警告音が鳴ったら、すぐに作業中のファイルを保存してコンピュータをコンセントに接続します。バッテリーの充電残量が完全になくなると、自動的にスリープ状態に入ります。

ポップアップウィンドウの警告は、バッテリーの充電残量の約 90 % を消費した時点で発せられます。バッテリー充電量が非常に少なくなると、コンピュータはスリープ状態に入ります。

バッテリーアラームの設定は、Dell QuickSet または **電源オプション** ウィンドウ (50 ページの「電源管理の設定」を参照) で変更できます。

バッテリー電源の節約

お使いのノートブックコンピュータのバッテリー電源を節約するには、次の手順を実行してください。

- バッテリーの寿命は、使用および充電される回数によって大きく異なってきますので、コンピュータはできるだけコンセントに接続してお使いください。
- お使いのコンピュータの電力の使用を最適にするために **Dell QuickSet** または **Microsoft Windows 電源オプション** のいずれかを使用して電源管理の設定を行います（50 ページの「電源管理の設定」を参照）。
- 長時間コンピュータから離れる場合には、スリープ電源状態にしてください（50 ページの「スリープ電源状態の使い方」を参照）。

電源管理の設定

Dell QuickSet または Windows 電源オプションを使用して、コンピュータの電力管理の設定を行います。

- Dell QuickSet 電力の管理ウィザードの使い方に関しては、通知領域にある QuickSet アイコンを右クリックし、**ヘルプ** をクリックして、次に **電力の管理** を選択します。
- Windows 電源オプションを使用するには、次のいずれかを行ってください。
 - **Start** (スタート)  → **Control Panel** (コントロールパネル) → **Hardware and Sound** (ハードウェアとサウンド) → **Power Options** (電源オプション) とクリックし、次に **Select a power plan** (電源プランの選択) ウィンドウで、電源プランを選択します。
または
 - 通知領域にある  アイコンをクリックし、次に **Power Options** (電源オプション) をクリックして、次に **Select a power plan** (電源プランの選択) ウィンドウで、プランを選択します。



スリープ電源状態の使い方

電源の節約のためには、お使いのノートブックコンピュータをシャットダウンするよりも、スリープ状態モードをご使用ください。スリープ状態に入ると、自動的に作業中の状態がハードドライブに保存され、その後スリープ状態を終了すると、再起動をせずに元の作業状態に戻ります。



注意: スリープ状態のときに AC 電源やバッテリー電源が切れると、データを損失する恐れがあります。

スリープ状態に入るには次の手順を実行します。

- **Start** (スタート)  をクリックし、次に  **Sleep** (スリープ) をクリックします。
または
- **Windows** 電源オプション または **Dell QuickSet** の電源管理オプションの設定方法に応じて、次の方法のいずれかを行います。
 - 電源ボタンを押します。
 - ディスプレイを閉じます。
 - **<Fn><Esc>** を押します。

スリープ状態から戻るには、電源ボタンを押します。

バッテリーの充電

 **メモ:** コンピュータの電源が入っている場合は、充電時間は長くなります。バッテリーを充電したまま、コンピュータをそのままにしておいても問題ありません。バッテリーの内部回路によって過剰充電が防止されます。

コンピュータをコンセントに接続したり、コンセントに接続されているコンピュータにバッテリーを取り付けたりすると、コンピュータはバッテリーの充電状態と温度をチェックします。その後、**AC アダプタ**は必要に応じてバッテリーを充電し、その充電量を保持します。

バッテリーがコンピュータの使用中に高温になったり高温の環境に置かれたりすると、コンピュータをコンセントに接続してもバッテリーが充電されない場合があります。

バッテリーライト  が青色と黄色を交互に繰り返して点滅するときは、バッテリーが高温すぎて充電が開始できない状態です。コンピュータをコンセントから外して、コンピュータとバッテリーを室温まで冷ました後、コンセントに接続してバッテリー充電を続けてください。

バッテリーの問題の解決の詳細に関しては、117 ページの「電源の問題」を参照してください。

バッテリーの交換

 **警告:** 適切でないバッテリーを使用すると、火災または爆発を引き起こす可能性があります。交換するバッテリーは、必ずデルが販売している専用のものをお使いください。バッテリーはお使いの Dell コンピュータで動作するように設計されています。お使いのコンピュータに別のコンピュータのバッテリーを使用しないでください。

 **警告:** 以下の手順を行う前に、コンピュータの電源を切り、コンセントおよびコンピュータから **AC アダプタ**を外し、モデムを壁のコネクタとコンピュータから外し、その他すべての外部ケーブルをコンピュータから取り外します。

- ➡ **注意**：起こり得るコネクタの損傷を防ぐため、すべての外付けケーブルをコンピュータから取り外してください。
- ➡ **注意**：スリープ状態中にコンピュータに取り付けてあるバッテリーを交換する場合には、コンピュータがシャットダウンし、データが失われないように、必ず 1 分以内にバッテリー交換作業を完了してください。

バッテリーを取り外すには次の手順を実行します。

- 1 コンピュータをドッキングデバイスに接続している場合は、ドッキングを解除します。ドッキングデバイスの手順については、付属のマニュアルを参照してください。
- 2 コンピュータの電源が切れていることを確認します。
- 3 コンピュータを裏返します。
- 4 バッテリーリリーススラッチをスライドさせてクリックし、開いたままにします。
- 5 ベイからバッテリーを引き出します。

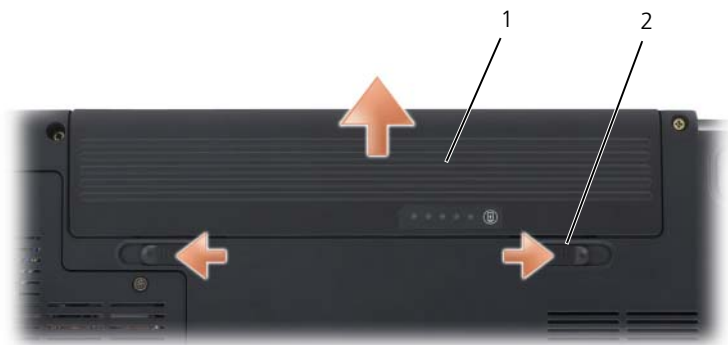

1 バッテリー

2 バッテリーリリーススラッチ (2)

バッテリーを取り付けるには、取り外し手順を逆の順序で実行します。

バッテリーの保管

長期間コンピュータを保管する場合は、バッテリーを取り外してください。バッテリーは、長期間保管していると放電してしまいます。長期保管後にコンピュータをお使いになる際は、完全にバッテリーを再充電して（51 ページの「バッテリーの充電」を参照）からお使いください。

マルチメディアの使い方

メディアの再生

- ➡ **注意:** オプティカルドライブを開閉するときは、ドライブトレイに上から力を掛けないでください。ドライブを使用しないときは、トレイは閉じておいてください。
- ➡ **注意:** メディアの再生中は、コンピュータを動かさないでください。
 - 1 ドライブの前面にある取り出しボタンを押します。
 - 2 トレイの中央にラベルのある方を上にしてディスクを置き、ディスクをスピンドルにきちんとはめ込みます。











- 3 トレイをドライブに押し戻します。











データを保存またはコピーするためのメディアのフォーマットに関しては、コンピュータに付属のメディアソフトウェアを参照してください。

- 📎 **メモ:** メディアをコピーする場合には、すべての著作権法に基付いていることを確認してください。

CD プレーヤーは次のようなボタンを使用して操作します。

	再生
	現在のトラック内での巻き戻し
	一時停止
	現在のトラック内での早送り
	停止
	直前のトラックへ戻る
	取り出し
	直後のトラックへ進む

DVD プレーヤーは次のようなボタンを使用して操作します。

	停止
	鑑賞中の章を再スタート
	再生
	早送り
	一時停止
	巻き戻し
	スローモーション
	次の章へ進む
	鑑賞中の章を続けて再生
	前の章へ戻る
	取り出し

メディアの再生の詳細に関しては、メディアプレーヤーの **ヘルプ**（利用可能な場合）をクリックしてください。

CD および DVD メディアのコピー

本項は、DVD+/-RW ドライブを搭載しているコンピュータのみに適用されます。

 **メモ**：メディアをコピーする際は、すべての著作権法に基づいていることを確認してください。

 **メモ**：デルにより提供されるオプティカルドライブのタイプは国により異なることがあります。

以下の手順では、Roxio Creator を使用して CD、または DVD のバックアップを作成する方法について説明します。お使いのコンピュータに保存したオーディオファイルから音楽 CD を作成したり、重要なデータのバックアップをするなど、その他の目的に Roxio Creator を利用できます。ヘルプを参照するには、Roxio Creator を起動して、<F1> を押します。

Dell コンピュータに搭載されている DVD ドライブは、HD-DVD メディアをサポートしません。サポートされているメディアの形式の一覧は、56 ページの「空の CD および DVD メディアの使い方」を参照してください。

CD または DVD のコピー方法

 **メモ**：市販の DVD の大部分は著作権の保護がかかっており、Roxio Creator Plus を使用してコピーすることはできません。

- 1 **Start** (スタート)  → **All Programs** (すべてのプログラム) → **Roxio Creator DE** → **Projects** (プロジェクト) → **Copy** (コピー) とクリックします。
- 2 **Copy** (コピー) タブで、**Copy Disc** (ディスクコピー) をクリックします。
- 3 CD または DVD をコピーするには、次の手順を実行します。
 - オプティカルドライブが 1 つしかない場合、ソースディスクをドライブに挿入し、設定が正しいことを確認してから、**Copy Disc** (ディスクコピー) ボタンをクリックして続行します。コンピュータがソースディスクを読み取り、コンピュータのハードドライブのテンポラリフォルダにそのデータをコピーします。
プロンプトが表示されたら、ドライブに空のディスクを挿入し、**OK** をクリックします。
 - オプティカルドライブドライブが 2 つある場合、ソースディスクを挿入したドライブを選択し、**Copy Disc** (ディスクコピー) ボタンをクリックして続行します。コンピュータがソースディスクのデータを空のディスクにコピーします。

ソースディスクのコピーが終了すると、作成されたディスクは自動的に出てきます。

空の CD および DVD メディアの使い方

DVD 書き込み可能ドライブは、CD と DVD の両方の記録メディアに書き込みができます。

音楽や永久保存データファイルを記録するには、空の CD-R を使用してください。CD-R の作成後、この CD-R を上書きすることはできません（詳細に関しては、Sonic のマニュアルを参照してください）。後でディスクにある情報を消去、再書き込み、または更新する場合、空の CD-RW を使用します。

空の DVD+/-R メディアは、大容量の情報を永久的に保存するのに使用できます。DVD+/-R を作成した後、ディスクを作成するプロセスの最終段階でそのディスクがファイナライズまたはクローズされた場合、そのディスクに再度書き込みができない場合があります。後でディスクにある情報を消去、再書き込み、または更新する場合には、空の DVD+/-RW メディアを使用してください。

CD 書き込み可能ドライブ

メディアタイプ	読み取り	書き込み	書換可能
CD-R	はい	はい	いいえ
CD-RW	はい	はい	はい

DVD 書き込み可能ドライブ

メディアタイプ	読み取り	書き込み	書換可能
CD-R	はい	はい	いいえ
CD-RW	はい	はい	はい
DVD+R	はい	はい	いいえ
DVD-R	はい	はい	いいえ
DVD+RW	はい	はい	はい
DVD-RW	はい	はい	はい
DVD+R DL	はい	はい	いいえ
DVD-R DL	はい	いいえ	いいえ

便利なヒント

- Roxio Creator を起動して、Creator プロジェクトを開いた後であれば、Microsoft® Windows® エクスプローラでファイルを CD-R または CD-RW にドラッグ&ドロップすることができます。
- 空の CD-R または CD-RW を最大容量までコピーしないでください。たとえば、650 MB のファイルを 650 MB の空の CD にコピーしないでください。CD-RW ドライブは、記録の最終段階で 1～2 MB の空きスペースがあることが必要です。
- コピーした音楽 CD を一般的なステレオで再生させるには、CD-R を使用します。CD-RW はほとんどの家庭用ステレオおよびカーステレオでは再生できません。
- 音楽用 MP3 ファイルは、MP3 プレーヤーでのみ、または MP3 ソフトウェアがインストールされたコンピュータでのみ再生できます。
- CD への記録について操作に慣れるまで練習するには、空の CD-RW を使用してください。CD-RW なら、失敗しても CD-RW のデータを消去してやりなおすことができます。空の CD-RW ディスクを使用して、空の CD-R ディスクに永久的にプロジェクトを記録する前に、音楽ファイルプロジェクトをテストすることもできます。
- Roxio Creator でオーディオ DVD は作成できません。
- 市販されているホームシアターシステム用の DVD プレイヤーは、すべての DVD フォーマットをサポートするとは限りません。お使いの DVD プレイヤーが対応するフォーマットのリストに関しては、DVD プレイヤーに付属のマニュアルを参照するか、または製造元にお問い合わせください。
- Roxio のウェブサイト www.sonic.com をご覧ください。

音量の調整



メモ: スピーカーが無音（ミュート）に設定されている場合、メディアの音声を聞くことができません。

- 1 通知領域のボリュームアイコンを右クリックします。
- 2 **Open Volume Mixer**（ボリュームミキサーの起動）をクリックします。
- 3 音量つまみを上下にスライドさせて、ボリュームの増減を調整します。

ボリュームコントロールオプションの詳細に関しては、**Volume Mixer**（ボリュームミキサー）ウィンドウにある **Help**（ヘルプ）をクリックします。

音量メーターにミュートを含む現在のボリュームレベルが表示されます。通知領域の **QuickSet** アイコンをクリックして **Disable Screen Volume Meter**（画面のボリュームメーターの無効）を選択、または選択解除にするか、あるいは、ボリュームコントロールボタンを押して、画面のボリュームメーターを有効または無効にします。

画像の調整

現在設定している解像度と色数がメモリを使用し過ぎてメディアを再生できません、というエラーメッセージが表示される場合には、画面のプロパティの設定で調整します。

- 1 **Start** (スタート)  → **Control Panel** (コントロールパネル) → **Appearance and Personalization** (デスクトップの表示とテーマ) とクリックします。
- 2 **Personalization** (カスタマイズ) で、**Adjust screen resolution** (画面の解像度の調整) をクリックします。
- 3 **Display Settings** (画面の設定) で、つまみをつかんで横に動かして、解像度の設定を下げます。
- 4 **Color quality** (画面の色) のドロップダウンメニューをクリックして、**Medium (16 bit)** (中 (16 ビット)) をクリックします。
- 5 **OK** をクリックします。

Dell MediaDirect™ の使い方

Dell MediaDirect は、デジタルメディア対応のインスタントオン（瞬時立ち上がり）マルチメディア再生モードです。ヒンジカバーにある **Dell MediaDirect** ボタンを押して、**Dell MediaDirect** を起動します。コンピュータの電源がオフの状態またはスリープ状態の場合には、**Dell MediaDirect** ボタンを押すと、コンピュータの電源が入り、**Dell MediaDirect** アプリケーションが自動的に起動します。



1 Dell MediaDirect ボタン

メモ: ハードドライブをご自分で再フォーマットした場合には、Dell MediaDirect を再インストールすることはできません。Dell MediaDirect を再インストールするには、インストール用のソフトウェアが必要です。サポートについては、デルにお問い合わせください（167 ページの「デルへのお問い合わせ」を参照）。

Dell MediaDirect の使い方の詳細に関しては、Dell MediaDirect アプリケーションの **ヘルプ** メニューを参照してください。

テレビまたはオーディオデバイスへの コンピュータの接続

メモ: テレビまたはその他のオーディオデバイスとコンピュータを接続するビデオケーブルとオーディオケーブルは、お使いのコンピュータに付属していない場合があります。

お使いのコンピュータには S ビデオ TV 出力コネクタが装備されており、標準の S ビデオケーブル、コンポジットビデオアダプタケーブル、またはコンポーネントビデオアダプタケーブル（同梱されていません）を使用して、コンピュータをテレビに接続することができます。

お使いのテレビには、Sビデオ入力コネクタ、コンポジットビデオ入力コネクタ、またはコンポーネントビデオ入力コネクタのいずれかがあります。テレビで使用可能なコネクタのタイプによって、市販のSビデオケーブル、コンポジットビデオケーブル、またはコンポーネントビデオケーブルを使用して、コンピュータをテレビに接続できます。

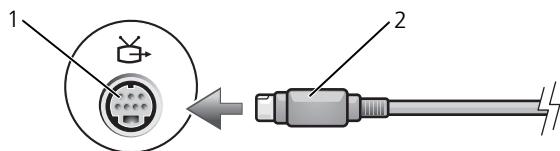

- 1 Sビデオ TV 出カコネクタ
- 2 Sビデオコネクタ

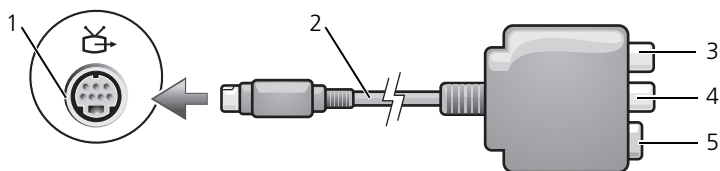

- 1 Sビデオ TV 出カコネクタ
- 2 コンポジットビデオアダプタ
- 3 S/PDIF デジタルオーディオコネクタ
- 4 コンポジットビデオ出力コネクタ
- 5 Sビデオコネクタ

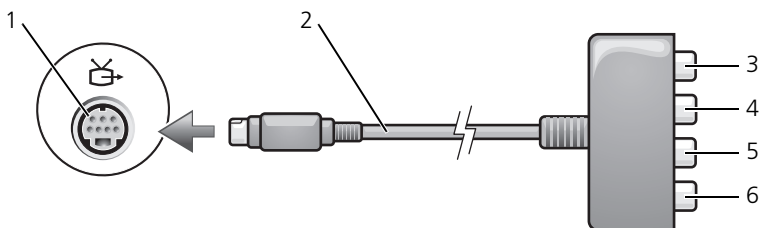

- 1 Sビデオ TV 出カコネクタ
- 2 コンポーネントビデオアダプタ
- 3 S/PDIF デジタルオーディオコネクタ
- 4 Pr (赤色) コンポーネントビデオ出力コネクタ
- 5 Pb (青色) コンポーネントビデオ出力コネクタ
- 6 Y (緑色) コンポーネントビデオ出力コネクタ

お使いのコンピュータを TV またはオーディオデバイスに接続する場合には、ビデオおよびオーディオケーブルを次のいずれかの組み合わせでコンピュータと接続することをお勧めします。

- S ビデオおよび標準オーディオ
- コンポジットビデオおよび標準オーディオ
- コンポーネント出力ビデオおよび標準オーディオ

 **メモ:** コンピュータをテレビまたはオーディオデバイスに接続する場合は、ビデオとオーディオのケーブルを次のいずれかの組み合わせでコンピュータに接続することをお勧めします。

コンピュータとテレビをビデオケーブルおよびオーディオケーブルで接続し終わったら、コンピュータとテレビが機能するようにコンピュータを有効にする必要があります。コンピュータがテレビを認識して、正常に動作することを確認するために、74 ページの「TV 用ディスプレイ設定の有効化」を参照してください。また、S/PDIF デジタルオーディオをお使いの場合は、74 ページの「S/PDIF デジタルオーディオの有効化」を参照してください。

S ビデオおよび標準オーディオ

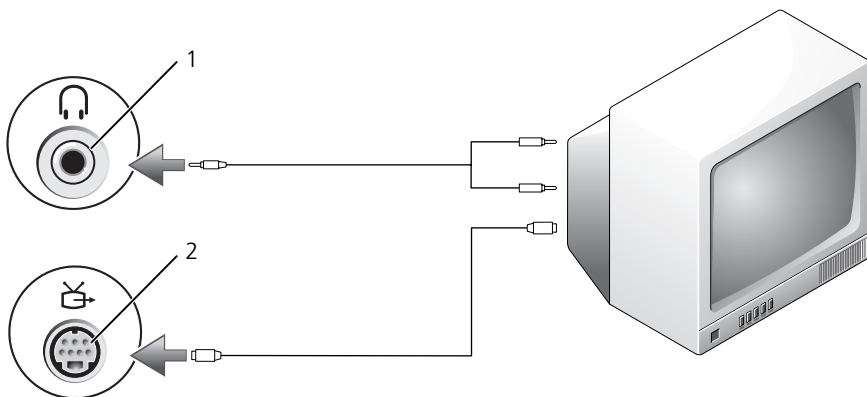

1 オーディオコネクタ

2 S ビデオ TV 出力コネクタ

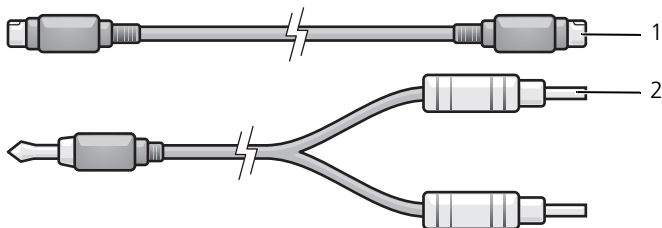

1 標準 S ビデオケーブル

2 標準オーディオケーブル

- 1 接続するコンピュータ、テレビ、およびオーディオデバイスの電源を切ります。



メモ: お使いの TV またはオーディオデバイスが S ビデオ対応で S/PDIF デジタルオーディオ対応ではない場合には、(TV/ デジタルオーディオケーブルを使用せず) S ビデオケーブルを直接コンピュータの S ビデオ出力 TV 出力コネクタに接続します。

- 2 S ビデオケーブルの一方の端を、コンピュータの S ビデオ出力コネクタに差し込みます。
- 3 S ビデオケーブルのもう一方の端を、テレビの S ビデオ入力コネクタに差し込みます。
- 4 コンピュータのヘッドホンコネクタに、コネクタが 1 つ付いている方のオーディオケーブルの端を差し込みます。
- 5 もう一方のオーディオケーブルの端にある 2 つの RCA コネクタを、テレビまたは他のオーディオデバイスのオーディオ入力コネクタに差し込みます。
- 6 テレビおよび接続したすべてのオーディオデバイス (該当する場合) の電源を入れてから、コンピュータの電源を入れます。
- 7 コンピュータがテレビを認識して、正常に動作することを確認するために、74 ページの「TV 用ディスプレイ設定の有効化」を参照してください。

Sビデオおよび S/PDIF デジタルオーディオ

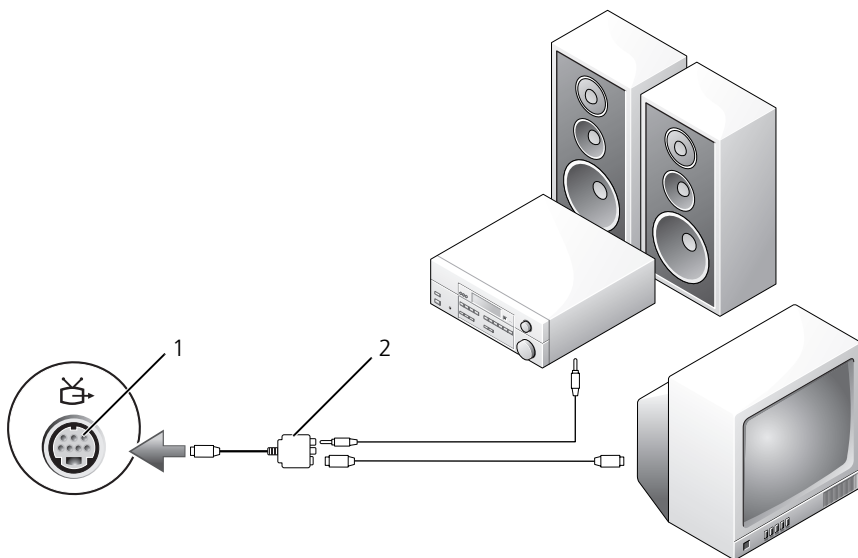

1 Sビデオ TV 出カコネクタ

2 コンポジットビデオアダプタ

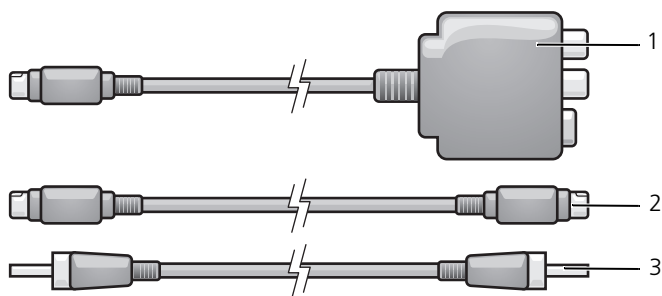

1 コンポジットビデオアダプタ

2 Sビデオケーブル

3 S/PDIF デジタルオーディオケーブル

- 1 接続するコンピュータ、テレビ、およびオーディオデバイスの電源を切ります。
- 2 コンポジットビデオアダプタを、コンピュータの S ビデオ TV 出力コネクタに接続します。
- 3 S ビデオケーブルの一方の端を、コンポジットビデオアダプタの S ビデオ出力コネクタに差し込みます。

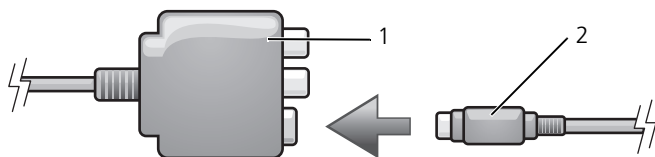

- 1 コンポジットビデオアダプタ 2 S ビデオケーブル

- 4 S ビデオケーブルのもう一方の端を、テレビの S ビデオ入力コネクタに差し込みます。
- 5 S/PDIF デジタルオーディオケーブルの一方の端を、コンポジットビデオアダプタケーブルのデジタルオーディオコネクタに差し込みます。

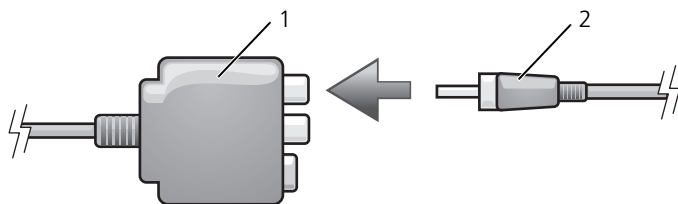

- 1 コンポジットビデオアダプタ 2 S/PDIF デジタルオーディオケーブル

- 6 S/PDIF デジタルオーディオケーブルのもう一方の端を、テレビまたはオーディオデバイスのオーディオ入力コネクタに差し込みます。
- 7 テレビおよび接続したすべてのオーディオデバイス（該当する場合）の電源を入れてから、コンピュータの電源を入れます。
- 8 コンピュータがテレビを認識して、正常に動作することを確認するために、74 ページの「TV 用ディスプレイ設定の有効化」を参照してください。

コンジットビデオおよび標準オーディオ

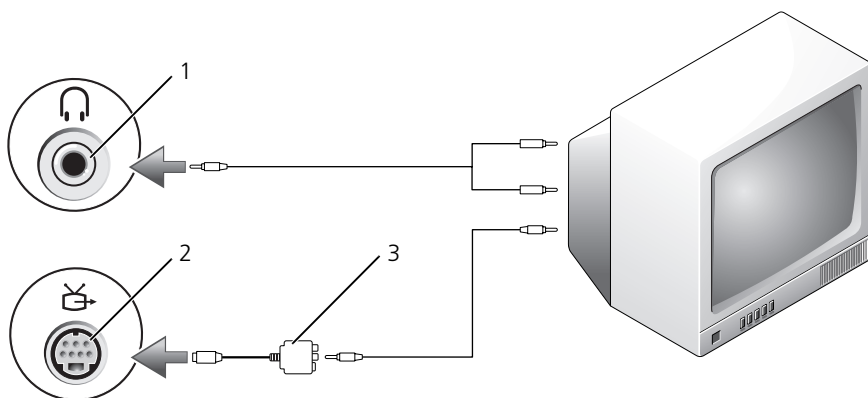

- 1 オーディオ入力コネクタ
- 2 Sビデオ TV 出力コネクタ
- 3 コンジットビデオアダプタ

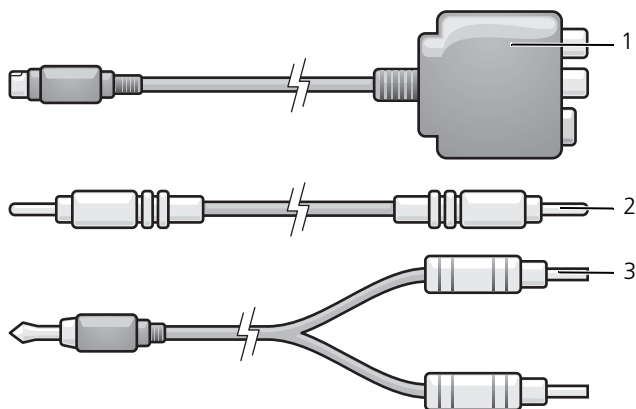

- 1 コンジットビデオアダプタ
- 2 コンジットビデオケーブル
- 3 標準オーディオケーブル

- 1 接続するコンピュータ、テレビ、およびオーディオデバイスの電源を切ります。
- 2 コンポジットビデオアダプタを、コンピュータの S ビデオ TV 出力コネクタに接続します。
- 3 コンポジットビデオケーブルの一方の端を、コンポジットビデオアダプタのコンポジットビデオ出力コネクタに差し込みます。

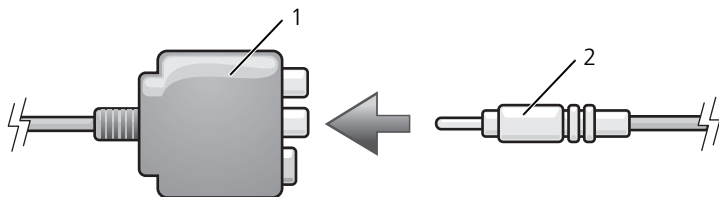

1 コンポジットビデオアダプタ

2 コンポジットビデオケーブル

- 4 コンポジットビデオケーブルのもう一方の端を、テレビのコンポジットビデオ入力コネクタに差し込みます。
- 5 コンピュータのヘッドホンコネクタに、コネクタが 1 つ付いているオーディオケーブルの端を差し込みます。
- 6 もう一方のオーディオケーブルの端にある 2 つの RCA コネクタを、テレビまたは他のオーディオデバイスのオーディオ入力コネクタに差し込みます。
- 7 テレビおよび接続したすべてのオーディオデバイス（該当する場合）の電源を入れてから、コンピュータの電源を入れます。
- 8 コンピュータがテレビを認識して、正常に動作することを確認するために、74 ページの「TV 用ディスプレイ設定の有効化」を参照してください。

コンポジットビデオおよび S/PDIF デジタルオーディオ

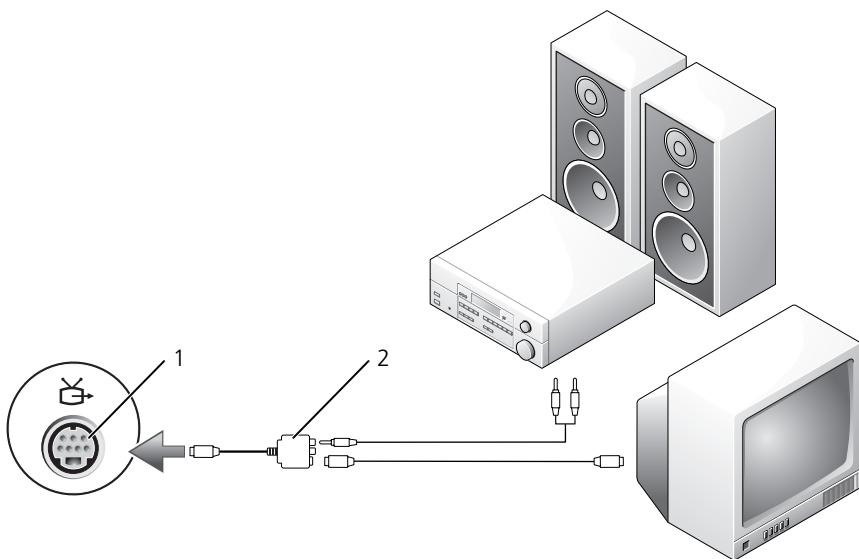

1 Sビデオ TV 出カコネクタ

2 コンポジットビデオアダプタ

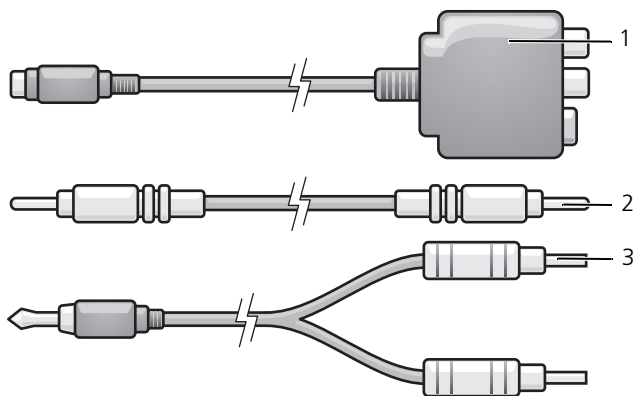

1 コンポジットビデオアダプタ

2 コンポジットビデオケーブル

3 標準オーディオケーブル

- 1 接続するコンピュータ、テレビ、およびオーディオデバイスの電源を切ります。
- 2 コンポジットビデオアダプタを、コンピュータの S ビデオ TV 出力コネクタに接続します。
- 3 コンポジットビデオケーブルの一方の端を、コンポジットビデオアダプタのコンポジットビデオ入力コネクタに差し込みます。

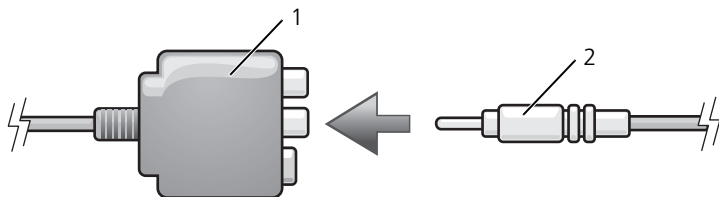

- 1 コンポジットビデオアダプタ 2 コンポジットビデオケーブル

- 4 コンポジットビデオケーブルのもう一方の端を、テレビのコンポジットビデオ入力コネクタに差し込みます。
- 5 S/PDIF デジタルオーディオケーブルの片方の端を、コンポジットビデオアダプタの S/PDIF オーディオコネクタに差し込みます。

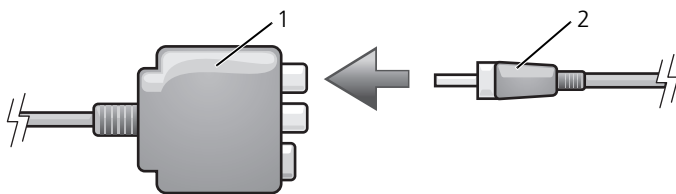

- 1 コンポジットビデオアダプタ 2 S/PDIF デジタルオーディオケーブル

- 6 デジタルオーディオケーブルのもう一方の端を、テレビまたは他のオーディオデバイスの S/PDIF 入力コネクタに差し込みます。
- 7 テレビおよび接続したすべてのオーディオデバイス（該当する場合）の電源を入れてから、コンピュータの電源を入れます。
- 8 コンピュータがテレビを認識して、正常に動作することを確認するために、74 ページの「TV 用ディスプレイ設定の有効化」を参照してください。

コンポーネントビデオおよび標準オーディオ

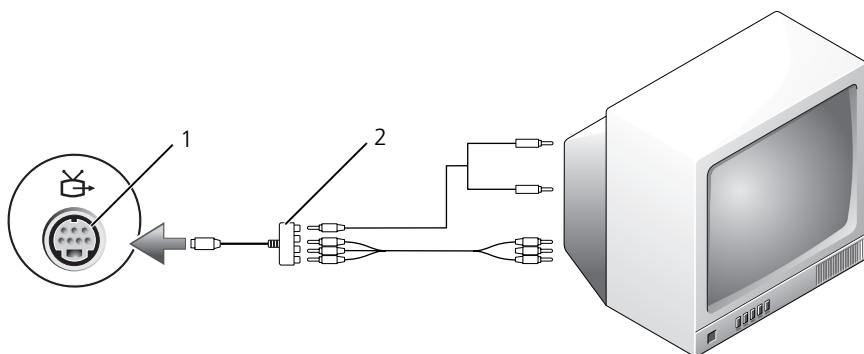

1 SビデオTV 出カコネクタ

2 コンポーネントビデオアダプタ

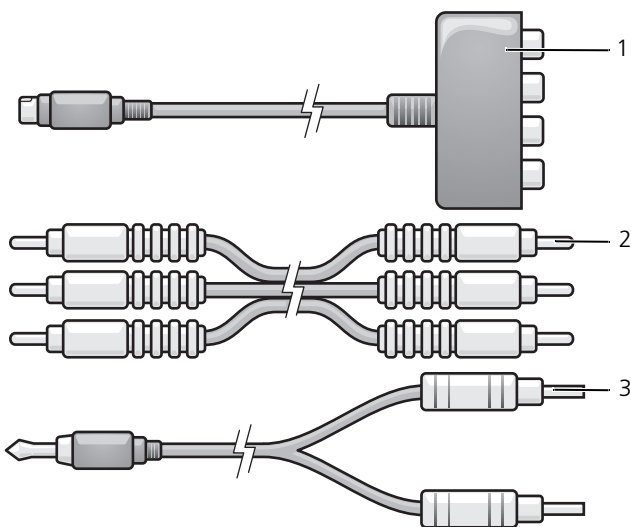

1 コンポーネントビデオアダプタ

2 コンポーネントビデオケーブル

3 標準オーディオケーブル

- 1 接続するコンピュータ、テレビ、およびオーディオデバイスの電源を切ります。
- 2 コンポーネントビデオアダプタを、コンピュータの S ビデオ TV 出力コネクタに接続します。
- 3 コンポーネントビデオケーブルの 3 つの末端すべてを、コンポーネントビデオアダプタのコンポーネントビデオ出力コネクタに差し込みます。ケーブルの色（赤色、緑色、青色）が対応するアダプタポートと一致していることを確認してください。

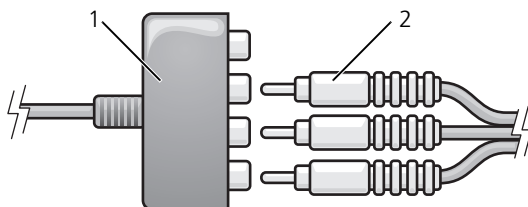

- 1 コンポーネントビデオアダプタ 2 コンポーネントビデオケーブル
- 4 コンポーネントビデオケーブルのもう一方の端にある 3 つのコネクタすべてを、テレビのコンポーネントビデオ入力コネクタに差し込みます。ケーブルの色（赤色、緑色、青色）がテレビの入力コネクタの色と一致していることを確認してください。
 - 5 コンピュータのヘッドホンコネクタに、コネクタが 1 つ付いているオーディオケーブルの端を差し込みます。
 - 6 もう一方のオーディオケーブルの端にある 2 つの RCA コネクタを、テレビまたはオーディオデバイスのオーディオ入力コネクタに差し込みます。
 - 7 テレビおよび接続したすべてのオーディオデバイス（該当する場合）の電源を入れてから、コンピュータの電源を入れます。
 - 8 コンピュータがテレビを認識して、正常に動作することを確認するために、74 ページの「TV 用ディスプレイ設定の有効化」を参照してください。

コンポーネントビデオおよび S/PDIF デジタルオーディオ

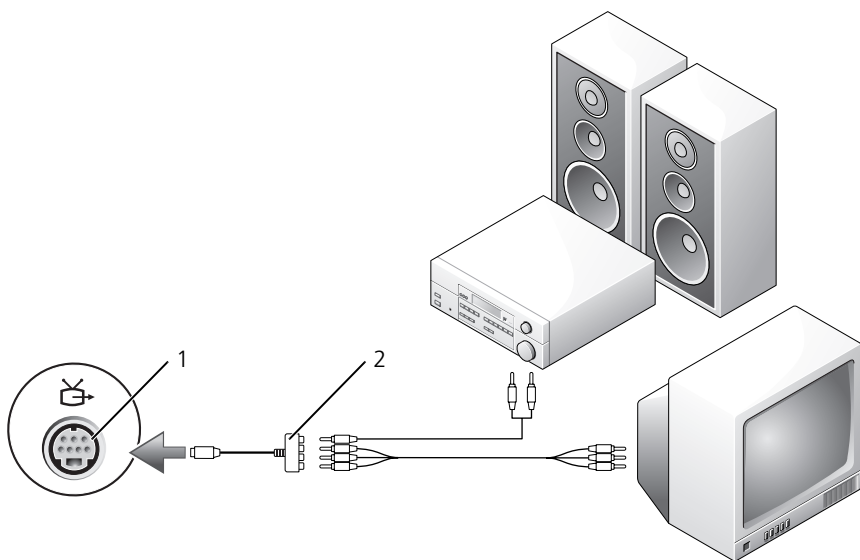

1 S ビデオ TV 出力コネクタ

2 コンポーネントビデオアダプタ

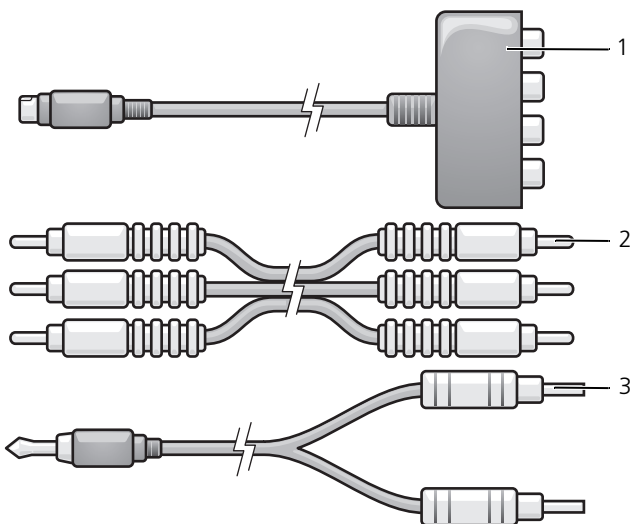

- 1 コンポーネントビデオアダプタ 2 コンポーネントビデオケーブル
3 標準オーディオケーブル

- 1 接続するコンピュータ、テレビ、およびオーディオデバイスの電源を切ります。
- 2 コンポーネントビデオアダプタを、コンピュータの S ビデオ TV 出力コネクタに接続します。
- 3 コンポーネントビデオケーブルの 3 つの末端すべてを、コンポーネントビデオアダプタのコンポーネントビデオ出力コネクタに差し込みます。ケーブルの色（赤色、緑色、青色）が対応するアダプタポートと一致していることを確認してください。

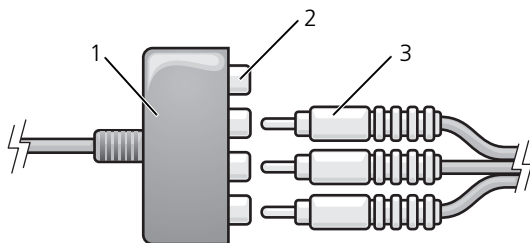

- 1 コンポーネントビデオアダプタ 2 コンポーネントビデオ出力コネクタ
3 コンポーネントビデオケーブル

- 4 コンポーネントビデオケーブルのもう一方の端にある 3 つのコネクタすべてを、テレビのコンポーネントビデオ入力コネクタに差し込みます。ケーブルの色（赤色、緑色、青色）がテレビの入力コネクタの色と一致していることを確認してください。
- 5 S/PDIF デジタルオーディオケーブルの一方の端を、コンポーネントビデオアダプタの S/PDIF オーディオコネクタに差し込みます。

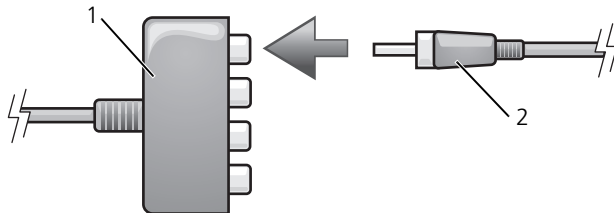

- 1 コンポーネントビデオアダプタ 2 S/PDIF デジタルオーディオケーブル

- 6 デジタルオーディオケーブルのもう一方の端を、テレビまたは他のオーディオデバイスの S/PDIF 入力コネクタに差し込みます。
- 7 テレビおよび接続したすべてのオーディオデバイス（該当する場合）の電源を入れてから、コンピュータの電源を入れます。
- 8 コンピュータがテレビを認識して、正常に動作することを確認するために、74 ページの「TV 用ディスプレイ設定の有効化」を参照してください。

S/PDIF デジタルオーディオの有効化

- 1 Windows の通知領域でスピーカーアイコンをダブルクリックします。
- 2 **オプション** メニューをクリックしてから、**トーン調整** をクリックします。
- 3 **トーン** をクリックします。
- 4 **S/PDIF インタフェース** をクリックします。
- 5 **閉じる** をクリックします。
- 6 **OK** をクリックします。

TV 用ディスプレイ設定の有効化



メモ: ディスプレイオプションが正しく表示されるようにするには、ディスプレイ設定を有効にする前に TV をコンピュータに接続してください。

- 1 **Start** (スタート)  をクリックし、**Control Panel** (コントロールパネル) をクリックして、次に **Appearance and Personalization** (デスクトップの表示とテーマ) をクリックします。
- 2 **Personalization** (カスタマイズ) で、**Adjust Screen Resolution** (画面の解像度を調整) をクリックします。
Display Properties (画面のプロパティ) ウィンドウが表示されます。
- 3 **トーン** をクリックします。
- 4 お使いのビデオカードのタブをクリックします。



メモ: お使いのコンピュータに内蔵されているビデオカードのタイプを確認するには、Windows ヘルプとサポートを参照してください。ヘルプとサポートへのアクセスは、**Start** (スタート)  → **Help and Support** (ヘルプとサポート) とクリックします。**Pick a Task** (作業を選びます) で **Use Tools to view your computer information and diagnose problems** (ツールを使ってコンピュータ情報を表示し問題を診断する) をクリックします。次に、**My Computer Information** (マイコンピュータの情報) で **Hardware** (ハードウェア) を選択します。

- 5 表示デバイスの項で、シングルディスプレイまたはマルチディスプレイのいずれを使用するか、該当するオプションを選択し、画面設定が選択内容に対して正しいことを確認します。

Express Card の使い方

ExpressCard は追加のメモリ、有線およびワイヤレス通信、マルチメディアとセキュリティ機能を提供します。例えば、ExpressCard を使用すると、お使いのコンピュータでワイヤレスワイドエリアネットワーク（WWAN）接続が有効になります。

ExpressCard は 2 種類の形状をサポートしています。

- ExpressCard/34（34 mm 幅）
- ExpressCard/54（34 mm コネクタ付属の L 字型で 54 mm 幅）

34 mm カードは、34 mm と 54 mm の両方のカードスロットに適用しています。54 mm カードは、54 mm カードスロットのみに適用します。

サポートされている ExpressCard に関する情報については、171 ページの「仕様」を参照してください。

 **メモ**：ExpressCard は起動可能なデバイスではありません。

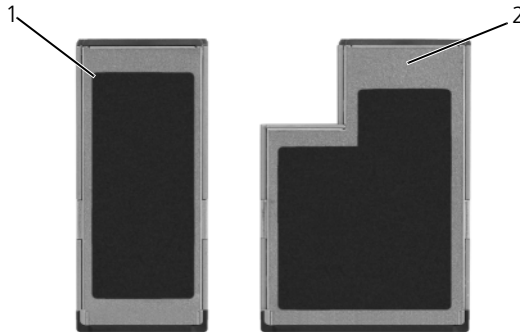

1 ExpressCard/34

2 ExpressCard/54

ExpressCard のダミーカード

お使いのコンピュータには、ExpressCard スロットにプラスチック製のダミーカードが取り付けられています。ダミーカードは、埃や他の異物から未使用のスロットを保護します。他のコンピュータのダミーカードは、お使いのコンピュータとサイズが合わないことがありますので、スロットに ExpressCard を取り付けない時のためにダミーカードを保管しておきます。

ExpressCard を取り付けの前にダミーカードを取り外します。ダミーカードを取り外すには、77 ページの「ExpressCard またはダミーカードの取り外し」を参照してください。

ExpressCard の取り付け

コンピュータの稼働中に ExpressCard を取り付けることができます。コンピュータは自動的にカードを検出します。

通常、ExpressCard は、カード上面にスロットへの挿入方向を示す矢印や三角形などが描かれているか、ラベルが付いています。カードは一方向にしか挿入できないように設計されています。カードの挿入方向がわからない場合は、カードに付属のマニュアルを参照してください。

 **警告**：本項の手順を開始する前に、『製品情報ガイド』の安全手順に従ってください。

ExpressCard を取り付けするには、次の手順を実行します。

- 1 カードの表を上にして持ちます。
- 2 PC カードコネクタにカードが完全に収まるまで、カードをスロットにスライドします。

カードがきちんと入らないときは、無理にカードを押し込まないでください。カードの向きが合っているかを確認して再度試してみてください。



1 スロット

2 ExpressCard

コンピュータはほとんどの ExpressCard を認識し、自動的に適切なデバイスドライバをロードします。設定プログラムで製造元のドライバをロードするように表示されたら、ExpressCard に付属のメディアを使用します。

ExpressCard またはダミーカードの取り外し

⚠ 警告：本項の手順を開始する前に、『製品情報ガイド』の安全手順に従ってください。ラッチを押してカードまたはダミーカードを取り外します。一部のラッチでは、ラッチを 2 回押す必要があります。1 回目でラッチが外れ、2 回目でカードが出てきます。

スロットに ExpressCard を取り付けない場合に使用するダミーカードは保管しておきます。ダミーカードは、埃や他の異物から未使用のスロットを保護します。



1 リリースボタン

メモリーカードリーダーの使い方

メモリーカードリーダーは、メモリーカードに保存したデジタル写真、音楽、およびビデオを素早く手軽に表示したり共有する方法を提供します。



メモ: メモリーカードは、起動可能なデバイスではありません。

8-in-1 メモリーカードリーダーは、以下のメモリーカードを読み取ります。

- SD カード
- SDIO
- マルチメディアカード (MMC)
- メモリスティック
- メモリスティック PRO
- xD ピクチャカード
- 高速 SD
- 高密度 SD

メモリーカードのダミーカード

お使いのコンピュータは、メモリーカードリーダーにプラスチック製のダミーカードが取り付けられて出荷されます。ダミーカードは、埃や他の異物から未使用のスロットを保護します。スロットにメディアメモリーカードを取り付けないときのためにダミーカードを保管しておきます。他のコンピュータのダミーカードは、お使いのコンピュータには合わない場合があります。

メディアメモリーカードを取り付ける前に、ダミーカードを取り外してください。ダミーカードを取り外すには、81 ページの「メモリーカードまたはダミーカードの取り外し」を参照してください。

メモリーカードの取り付け

コンピュータが稼働中に、メディアメモリーカードを取り付けることができます。コンピュータは自動的にカードを検出します。

メモリーカードは、通常、カード上面にスロットへの挿入方向を示す記号（三角形や矢印など）またはラベルが示されています。カードは一方方向にしか挿入できないように設計されています。カードの挿入方向がわからない場合は、カードに付属のマニュアルを参照してください。



警告: 本項の手順を開始する前に、『製品情報ガイド』の安全手順に従ってください。

メモリカードを取り付けるには、次の手順を実行します。

- 1 カードの表を上にして持ちます。
- 2 PC カードコネクタにカードが完全に収まるまで、カードをスロットにスライドします。

カードがきちんと入らないときは、無理にカードを押し込まないでください。カードの向きが合っているかを確認して再度試してみてください。



コンピュータはメモリカードを認識して、自動的に適切なデバイスドライバをロードします。設定プログラムで製造元のドライバをロードするように表示されたら、該当する場合には、メモリカードに付属のメディアを使用します。

メモ리카ードまたはダミーカードの取り外し



警告：本項の手順を開始する前に、『製品情報ガイド』の安全手順に従ってください。

注意：コンピュータからカードを取り外す前に、メモ리카ード設定ユーティリティを使用して（通知領域にある  アイコンをクリック）、カードを選択し、その動作を停止してください。設定ユーティリティでカードの動作を停止しないでカードを取り外すと、データを失う恐れがあります。

カードをスロットの方向に押してカードリーダーからリリースします。一部分がスロットの外に出たら、カードを取り外します。



ネットワークのセットアップと使い方

コンピュータネットワークを設定すると、お使いのコンピュータをインターネット、他のコンピュータあるいはネットワークへ接続できます。例えば、家庭または小規模オフィスで設定されたネットワークを通して共有プリンタへのプリンタ出力、他のコンピュータのドライブやファイルへのアクセス、他のネットワークの検索、またはインターネットへのアクセスなどができます。ネットワークケーブルまたはブロードバンドモデムケーブルを使用して、ローカルエリアネットワーク（LAN）またはワイヤレス LAN（WLAN）を設定することができます。

Microsoft® Windows Vista™ オペレーティングシステムでは、コンピュータをネットワークに接続する手順を示すウィザードが用意されています。ネットワークの詳細に関しては、Windows ヘルプとサポートにアクセスしてください（**Start**（スタート）をクリックし、次に **Help and Support**（ヘルプとサポート）をクリック）。

ネットワークまたはブロードバンドモデムケーブルの接続

コンピュータをネットワークに接続する前に、お使いのコンピュータにネットワークアダプタが取り付けられていて、ネットワークケーブルが接続されている必要があります。

- 1 ネットワークケーブルをコンピュータ背面のネットワークアダプタコネクタに接続します。
 **メモ:** ケーブルコネクタをカチッと所定の位置に収まるまで差し込み、次にケーブルを軽く引いて、ケーブルがしっかり取り付けられていることを確認します。
- 2 ネットワークケーブルのもう一方の端を、ネットワーク接続デバイスまたは壁のネットワークコネクタに接続します。
 **メモ:** ネットワークケーブルを電話ジャックに接続しないでください。



ネットワークのセットアップ

- 1 **Start** (スタート)  をクリックし、次に **Connect To** (接続先) をクリックします。
- 2 **Set up a connection or network** (接続またはネットワークのセットアップ) をクリックします。
- 3 **Choose a connection option** (接続オプションの選択) でオプションを選択します。
- 4 **Next** (次へ) をクリックし、ウィザードの指示に従います。

ワイヤレス LAN

ワイヤレス LAN (WLAN) は、ケーブルで接続されたコンピュータ間だけでなく、電波で相互通信し、一連の相互接続されたコンピュータです。ワイヤレス LAN では、アクセスポイントまたはワイヤレスルーターと呼ばれる無線通信デバイスがネットワークコンピュータ間を接続し、インターネットやネットワークへのアクセスを提供します。アクセスポイントまたはワイヤレスルーターとコンピュータ内のワイヤレスネットワークカードは、電波を介して各自のアンテナからデータをブロードキャストして通信します。

ワイヤレス LAN 接続の設定に必要なもの

ワイヤレス LAN をセットアップするには、次のものがが必要です。

- 高速（ブロードバンド）インターネットアクセス（ケーブルまたは DSL など）
- 接続済みで作動中のブロードバンドモデム
- ワイヤレスルーターまたはアクセスポイント
- ワイヤレスネットワークカード（ワイヤレス LAN に接続する各コンピュータに必要）
- ネットワーク（RJ-45）コネクタ付きネットワークケーブル

お使いのワイヤレスネットワークカードの確認

コンピュータの構成は、コンピュータ購入時の選択に応じて異なります。お使いのコンピュータにワイヤレスネットワークカードがあるかどうかを確認し、カードのタイプを調べるには、次のいずれかを使用します。

- **デバイスマネージャ**
- お使いのコンピュータの注文確認書

デバイスマネージャ

- 1 **Start**（スタート） をクリックし、次に **Control Panel**（コントロールパネル）をクリックします。
- 2 **Control Panel**（コントロールパネル）の左側にあるメニューの **Classic View**（クラシック表示に切り替える）をクリックします。
- 3 **Device Manager**（デバイスマネージャ）をダブルクリックします。



メモ：User Account Control（ユーザアカウントの管理）ウィンドウが開く場合があります。

- 4 **User Account Control**（ユーザアカウントの管理）ウィンドウが開いた場合は、**Continue**（続行）をクリックします。
- 5 **Network adapters**（ネットワークアダプタ）の横の **+** をクリックして、お使いのワイヤレスネットワークカードを管理するユーティリティを一覧表示します。

ネットワークアダプタが一覧に表示されていない場合には、ワイヤレスネットワークカードが搭載されていない場合があります。

ネットワークアダプタが一覧に表示されている場合には、ワイヤレスネットワークカードが搭載されています。ワイヤレスネットワークカードの詳細を表示するには、次の手順を実行します。

- 1 ネットワークアダプタの名前を右クリックします。
- 2 **Properties**（プロパティ）をクリックします。

お使いのコンピュータの注文確認書

お使いのコンピュータの注文時に受け取られた注文確認書には、コンピュータに付属のハードウェアとソフトウェアが一覧表示されています。

ワイヤレスルーターとブロードバンドモデムを使用した新しいワイヤレス LAN のセットアップ

- 1 インターネットサービスプロバイダ (ISP) に連絡して、お使いのブロードバンドモデムの接続要件に関する情報を入手します。
- 2 ワイヤレスインターネット接続をセットアップする前に、ブロードバンドモデムを経由して有線でインターネットにアクセスできる状態にあることを確認してください (83 ページの「ネットワークまたはブロードバンドモデムケーブルの接続」を参照)。
- 3 お使いのワイヤレスルーターに必要ないずれかのソフトウェアをインストールします。お使いのワイヤレスルーターには、インストール用のメディアが付属している場合があります。インストールメディアには、通常、インストールとトラブルシューティングに関する情報が含まれています。ルーターの製造元が提供する手順に従って、必要なソフトウェアをインストールします。
- 4 **Windows Vista** スタートボタン  で、お使いのコンピュータと周辺の他のワイヤレス通信可能なコンピュータをシャットダウンします。
- 5 ブロードバンドモデムの電源ケーブルをコンセントから外します。
- 6 ネットワークケーブルをコンピュータとモデムから外します。
- 7 AC アダプタケーブルをワイヤレスルーターから外し、ルーターに接続された電源がないことを確認します。



メモ: ブロードバンドの接続を切断して 5 分以上待ってから、ネットワークのセットアップを続行します。

- 8 ネットワークケーブルを電源の入っていないブロードバンドモデムのネットワーク (RJ-45) コネクタに接続します。
- 9 ネットワークケーブルの他の端を電源の入っていないワイヤレスルーターのインターネットネットワーク (RJ-45) コネクタに接続します。
- 10 モデムとワイヤレスルーターを接続しているネットワークケーブル以外に、ブロードバンドモデムにネットワークケーブルまたは USB ケーブルが接続されていないことを確認します。



メモ: 接続エラーを防ぐため、以下に記載する順番でワイヤレス機器を再起動させます。

- 11 ブロードバンドモデムにのみ電源を入れて、ブロードバンドモデムが安定するまで 2 分以上待ちます。2 分経ったら、手順 12 に進みます。

- 12 ワイヤレスルーターの電源を入れ、ワイヤレスルーターが安定するまで 2 分以上待ちます。2 分経ったら、手順 13 に進みます。
- 13 コンピュータを起動し、起動プロセスが完了するまで待ちます。
- 14 ワイヤレスルーターに付属のマニュアルを参照し、次の操作を実行して、ワイヤレスルーターをセットアップします。
 - コンピュータとワイヤレスルーター間の通信を確立します。
 - ワイヤレスルーターをブロードバンドルーターと通信できるように設定します。
 - ワイヤレスルーターのブロードキャスト名を検索します。ルーターのブロードキャスト名の専門用語は、Service Set Identifier (SSID) またはネットワーク名です。
- 15 必要に応じて、ワイヤレスネットワークカードを設定し、ワイヤレスネットワークに接続します (87 ページの「ワイヤレス LAN への接続」を参照)。

ワイヤレス LAN への接続

 **メモ:** ワイヤレス LAN に接続する前に、必ず 84 ページの「ワイヤレス LAN」の手順に従ってください。

 **メモ:** 次のネットワークへの接続手順は、Bluetooth® ワイヤレステクノロジー内蔵カードまたは携帯製品には適用されません。

本項では、ワイヤレステクノロジーによるネットワークへの接続に関する一般的な手順について説明します。特定のネットワーク名や設定の詳細は異なります。お使いのコンピュータをワイヤレス LAN へ接続するための準備の詳細に関しては、84 ページの「ワイヤレス LAN」を参照してください。

ワイヤレスネットワークカードには、ネットワークに接続するために特定のソフトウェアとドライバが必要です。ソフトウェアはすでにインストールされています。

 **メモ:** ソフトウェアが削除されているか破損している場合は、ワイヤレスネットワークカードのユーザーマニュアルの手順に従ってください。お使いのコンピュータに取り付けられているワイヤレスネットワークカードのタイプを確認してから、Dell™ サポートサイト support.jp.dell.com でカード名を検索します。お使いのコンピュータに取り付けられているワイヤレスネットワークカードのタイプに関しては、85 ページの「お使いのワイヤレスネットワークカードの確認」を参照してください。

コンピュータの電源を入れると、コンピュータが設定されている地域以外でネットワークが検出された場合、その都度通知領域 (Windows デスクトップの右下隅) にあるネットワークアイコンからポップアップが表示されます。

ネットワークへの接続は、次の手順を実行します。

- 1 **Start** (スタート)  をクリックし、次に **Network** (ネットワーク) をクリックします。
- 2 ネットワークフォルダ上部のナビゲーションバーにある **Network and Sharing** (ネットワークと共有) をクリックします。
- 3 **Tasks** (タスク) で、**Connect to a network** (ネットワークの接続) をクリックします。
- 4 一覧からお使いのネットワークを選択して、**Connect** (接続) をクリックします。

コンピュータをワイヤレスネットワークに設定すると、別のポップアップが表示されて、そのネットワークに接続していることを通知します。

これ以降は、選択したワイヤレスネットワークの範囲内でコンピュータにログオンすると、同じポップアップが表示され、ワイヤレスネットワークで接続されていることが通知されます。



メモ : セキュアネットワークを選択した場合、プロンプトが表示されたら WEP キーまたは WPA キーを入力する必要があります。ネットワークセキュリティ設定は、ご利用のネットワーク固有のもので、デルではこの情報をお知らせすることができません。



メモ : コンピュータがネットワークに接続するのに 1 分ほどかかる場合があります。

Dell QuickSet を使用したワイヤレスネットワークカードのステータスのモニタ

ワイヤレスアクティビティインジケータを使用すると、お使いのコンピュータのワイヤレスデバイスのステータスを簡単にモニタできます。ワイヤレスアクティビティインジケータをオンあるいはオフにするには、タスクバーの **QuickSet** アイコンをクリックして、**Hotkey Popups** (ホットキーポップアップ) を選択します。**Wireless Activity Indicator Off** (ワイヤレスアクティビティインジケータオフ) が選択されていない場合は、インジケータがオンになっています。**Wireless Activity Indicator Off** (ワイヤレスアクティビティインジケータオフ) が選択されている場合、インジケータはオフです。

ワイヤレスアクティビティインジケータには、お使いのコンピュータに搭載のワイヤレスデバイスが有効または無効のどちらの状態になっているかが表示されます。ワイヤレスネットワーク機能をオンまたはオフにすると、ワイヤレスアクティビティインジケータが変化してステータスを表示します。

Dell QuickSet ワイヤレスアクティビティインジケータの詳細に関しては、タスクバーの **QuickSet** アイコンを右クリックして、次に **ヘルプ** を選択します。

モバイルブロードバンド（またはワイヤレスワイドエリアネットワーク）

モバイルブロードバンドネットワークは、ワイヤレスワイドエリアネットワーク（WWAN）とも呼ばれる高速デジタルセルラーネットワークで、一般に 100 から 1000 フィートまでの距離をカバーするワイヤレス LAN（ローカルエリアネットワーク）よりもはるかに広い地理的範囲にインターネットへのアクセスを提供します。お使いのコンピュータは、携帯電話データのサービスエリア内にある限り、モバイルブロードバンドネットワークへのアクセスを維持できます。高速デジタルセルラーネットワークのサービスエリアについては、ご利用のサービスプロバイダにお問い合わせください。

 **メモ**: ある場所で、お使いの携帯電話から電話をかけることができても、その場所が必ずしもセルラーデータのサービスエリアであるとは限りません。

モバイルブロードバンドネットワーク接続の設定に必要なもの

 **メモ**: お使いのコンピュータにより、モバイルブロードバンド ExpressCard またはミニカードの両方ではなく、いずれかを使用してモバイルブロードバンドネットワーク接続を確立します。

モバイルブロードバンドネットワーク接続をセットアップするには、次のものがが必要です。

- モバイルブロードバンド ExpressCard またはミニカード（お使いのコンピュータの構成による）

 **メモ**: ExpressCard の使用手順に関しては、75 ページの「Express Card の使い方」を参照してください。

- 有効なモバイルブロードバンド ExpressCard またはご利用のサービスプロバイダで有効になっている加入者識別モジュール（SIM）
- Dell モバイルブロードバンドカードユーティリティ（コンピュータの購入時にカードを購入された場合は、すでにインストール済みです。コンピュータとは別に購入された場合は、カードに付属するメディアに収録されています）。

コンピュータのユーティリティが壊れていたり、削除されている場合には、Windows ヘルプとサポート（**Start**（スタート） をクリックし、次に **Help and Support**（ヘルプとサポート）をクリック）の Dell モバイルブロードバンドカードユーティリティユーザーズガイド、またはコンピュータとは別に購入された場合は、お使いのカードに付属しているメディアを参照してください。

Dell モバイルブロードバンドカードの確認

コンピュータの構成は、コンピュータ購入時の選択に応じて異なります。お使いのコンピュータの構成を確認するには、次のいずれかを確認します。

- お使いのコンピュータの注文確認書
- Microsoft Windows ヘルプとサポート

Windows ヘルプとサポートでのモバイルブロードバンドカードの確認

- 1 **Start** (スタート)  → **Help and Support** (ヘルプとサポート) → **Tools to view your computer information and diagnose problems** (ツールを使ってコンピュータ情報を表示し問題を診断する) とクリックします。
- 2 **Tools** (ツール) で、**My Computer Information** (マイコンピュータの情報) → **Find information about the hardware installed on this computer** (コンピュータにインストールされているハードウェアに関する情報を検索する) をクリックします。

My Computer Information - Hardware (マイコンピュータの情報 - ハードウェア) 画面に、お使いのコンピュータに取り付けられたモバイルブロードバンドカードのタイプとその他のハードウェアコンポーネントが表示されます。



メモ: モバイルブロードバンドカードのリストは、**Modems** (モデム) の下に表示されます。

モバイルブロードバンドネットワークへの接続



メモ: これらの手順は、モバイルブロードバンド ExpressCard またはミニカードのみに適用されます。これらの手順は、ワイヤレステクノロジー内蔵カードには適用されません。



メモ: インターネットに接続する前に、お使いのセラーサービスプロバイダを介してモバイルブロードバンドサービスを有効にする必要があります。Dell モバイルブロードバンドカードユーティリティの使い方に関する手順と追加情報は、Windows ヘルプとサポート (**Start** (スタート)  をクリックし、次に **Help and Support** (ヘルプとサポート) をクリック) でユーザズガイドを参照してください。ユーザズガイドは、デルサポートサイト support.jp.dell.com でも入手できます。また、モバイルブロードバンドカードをコンピュータとは別に購入した場合には、カードに付属のメディアにも収録されています。

Dell モバイルブロードバンドカードユーティリティを使用して、モバイルブロードバンドネットワークを介したインターネットへの接続を設定および管理するには、次の手順を実行します。

- 1 ユーティリティを起動させるには、Windows 通知領域にある Dell モバイルブロードバンドカードユーティリティのアイコン  をクリックします。
- 2 **Connect** (接続) をクリックします。



メモ: **Connect** (接続) ボタンが **Disconnect** (切断) ボタンに変わります。

- 3 画面の手順に従って、ユーティリティでネットワーク接続を管理します。
または
- 1 **Start** (スタート)  → **All Programs** (すべてのプログラム) → **Dell Wireless** (デルワイヤレス) をクリックします。
- 2 **Dell Wireless Broadband** (デルワイヤレスブロードバンド) をクリックして、画面に表示される指示に従います。

Dell モバイルブロードバンドカードの有効化および無効化



メモ: モバイルブロードバンドネットワークに接続できない場合は、モバイルブロードバンド接続の設定に必要なすべてのコンポーネント (89 ページの「モバイルブロードバンドネットワーク接続の設定に必要なもの」を参照) が揃っていることを確認してから、ワイヤレススイッチの設定を確認してモバイルブロードバンドカードが有効になっていることを確認してください。

モバイルブロードバンドカードは、お使いのコンピュータのワイヤレススイッチを使って有効または無効にできます。

お使いのコンピュータのワイヤレスデバイスは、コンピュータ左側面 (25 ページの「左側面図」を参照) にあるワイヤレススイッチを使ってオンまたはオフにできます。

スイッチが**オン**の位置にある場合は、**オフ**の位置へ動かして、スイッチとモバイルブロードバンドカードを無効にします。スイッチが**オフ**の位置にある場合は、**オン**の位置へ動かして、スイッチとモバイルブロードバンドカードを有効にします。ワイヤレススイッチの位置については、25 ページの「ワイヤレススイッチ」を参照してください。

ワイヤレスデバイスのステータスをモニタする方法については、88 ページの「Dell QuickSet を使用したワイヤレスネットワークカードのステータスのモニタ」を参照してください。

Dell Wi-Fi Catcher™ ネットワークロケータ

Dell コンピュータのワイヤレススイッチは、Dell Wi-Fi Catcher ネットワークロケータを使用して、近隣の WiFi ワイヤレス LAN (WLAN) を取り込みます。

WiFi ワイヤレス LAN を取り込むには、ワイヤレススイッチを「一時的」の位置にし、そのまま数秒間維持します (25 ページの「ワイヤレススイッチ」を参照)。WiFi ネットワークを制御する Dell QuickSet または BIOS (システムセットアッププログラム) が設定されていれば、コンピュータがオンあるいはオフの状態、またはスリープ状態であるかに関係なく Wi-Fi Catcher ネットワークロケータは機能します。

コンピュータがお手元に届いたとき、Wi-Fi Catcher ネットワークロケータは無効かつ未設定であるため、最初に Dell QuickSet を使用してスイッチを有効にし、WiFi ネットワーク接続を制御するよう設定する必要があります。Wi-Fi Catcher ネットワークロケータの詳細および Dell QuickSet による機能の有効化に関しては、通知領域にある QuickSet アイコンを右クリックし、次に **ヘルプ** を選択します。

コンピュータのセキュリティ保護

セキュリティケーブルロック

 **メモ:** お使いのコンピュータには、セキュリティケーブルロックは付属していません。

セキュリティケーブルロックは、市販の盗難防止用品です。ロックを使用するには、デルコンピュータのセキュリティケーブルスロットに取り付けます。詳細に関しては、盗難防止用品に付属のマニュアルを参照してください。

 **注意:** 盗難防止デバイスを購入する前に、お使いのコンピュータのセキュリティケーブルスロットに対応するか確認してください。



パスワード

パスワードはコンピュータへの不正なアクセスを防止します。コンピュータを初めてスタートさせた際、プロンプトでプライマリパスワードを割り当てる必要があります。2分以内にパスワードを入力しないと、自動的に直前の状態に戻ります。

パスワードの使用に際して、次のガイドラインに注意してください。

- 覚えやすく推測されにくいパスワードを選びます。例えば、家族やペットの名前をパスワードに使用しないようにします。
- パスワードは覚え書きしないことをお勧めします。覚え書きするときは、必ずパスワードを安全な場所に保管してください。
- パスワードは他人と共有しないようにします。
- パスワードの入力を他人に見られないようにします。



注意：パスワードは、コンピュータやハードドライブのデータに対して高度なセキュリティ機能を提供します。ただし、この機能だけでは万全ではありません。より安全にする必要がある場合には、データ暗号化プログラムなどの追加の保護手段を入手し使用してください。

Microsoft® Windows® オペレーティングシステムにあるコントロールパネルの**ユーザーアカウント** オプションで、ユーザーアカウントを作成したりパスワードを変更します。ユーザーパスワードを作成したら、コンピュータの電源を入れる際やロックを解除する度にユーザーパスワードを入力する必要があります。2分以内にパスワードを入力しないと、自動的に直前の状態に戻ります。詳細については、**Windows** のマニュアルを参照してください。

パスワードを忘れた場合には、デルにお問い合わせください（167 ページの「デルへのお問い合わせ」を参照）。その際、使用を許可されていないユーザーによる不正使用を防ぐため、デルのテクニカルサポート担当者はお客様がコンピュータの所有者であるかどうかを確認します。

コンピュータを紛失するか盗難に遭った場合

- 警察に、コンピュータの紛失または盗難を届け出ます。コンピュータの説明をする際に、サービスタグをお知らせください。届け出番号などをもらったら控えておきます。できれば、対応した担当者の名前も尋ねておきます。



メモ：コンピュータを紛失した場所または盗難に遭った場所を覚えている場合、その地域の警察に届け出ます。覚えていない場合は、現在住んでいる地域の警察に届け出てください。

- コンピュータが会社所有の場合は、会社の担当部署へ連絡します。
- デルカスタマーサービスに、コンピュータの紛失を届け出ます。コンピュータのサービスタグ、警察への届け出番号、コンピュータの紛失を届け出た警察の名称、住所、電話番号をお知らせください。できれば、担当者名もお知らせください。

デルのカスタマーサービス担当者は、コンピュータのサービスタグをもとに、コンピュータを紛失または盗難に遭ったコンピュータとして登録します。連絡されたサービスタグを使ってデルテクニカルサポートに連絡した人物がいた場合、そのコンピュータは自動的に紛失または盗難に遭ったものと認識されます。担当者は連絡してきた人物の電話番号と住所の照会を行います。その後、デルは紛失または盗難に遭ったコンピュータについて警察に連絡を取ります。

トラブルシューティング

Dell テクニカル Update Service

デルテクニカルアップデートサービスは、お使いのコンピュータに関するソフトウェアおよびハードウェアのアップデートを E-メールにて事前に通知するサービスです。このサービスは無償で提供され、内容、フォーマット、および通知を受け取る頻度をカスタマイズすることができます。

Dell テクニカル Update Service に登録するには、support.dell.com/technicalupdate (英語) にアクセスしてください。

Dell Diagnostics (診断) プログラム

 **警告**：本項の手順を開始する前に、『製品情報ガイド』の安全手順に従ってください。

Dell Diagnostics (診断) プログラムを使用する場合

コンピュータに問題が発生した場合、デルテクニカルサポートにお問い合わせになる前に、113 ページの「フリーズおよびソフトウェアの問題」にあるチェック事項を実行してから、Dell Diagnostics (診断) プログラムを実行してください。

作業を始める前に、これらの手順を印刷しておくことをお勧めします。

 **メモ**：Dell Diagnostics (診断) プログラムは、Dell コンピュータ上でのみ動作します。

セットアップユーティリティを起動し、コンピュータの設定情報を閲覧して、テストするデバイスがセットアップユーティリティに表示され、アクティブであることを確認します (179 ページの「セットアップユーティリティ画面の使い方」を参照)。

Dell Diagnostics (診断) プログラムをハードドライブまたは『Drivers and Utilities』メディアから起動します (13 ページの「Drivers and Utilities メディア」を参照)。

Dell Diagnostics (診断) プログラムをハードドライブから起動する場合

Dell Diagnostics (診断) プログラムは、ハードドライブの診断ユーティリティ用隠しパーティションに格納されています。

 **メモ**：コンピュータに画面が表示されない場合は、デルにお問い合わせください (167 ページの「デルへのお問い合わせ」を参照)。

 **メモ:** コンピュータがドッキングデバイスに接続されている場合、ドッキングを解除します。ドッキングデバイスの手順については、付属のマニュアルを参照してください。

- 1 コンピュータが、正確に動作することが確認されているコンセントに接続されていることを確認します。
- 2 コンピュータの電源を入れます（または再起動します）。
- 3 **Dell Diagnostics**（診断）プログラムは、以下のいずれかの方法で起動します。
 - a **DELL™** のロゴが表示されたらすぐに **<F12>** を押します。起動メニューから **Diagnostics**（診断）プログラムを選択し、次に **<Enter>** を押します。

 **メモ:** キーを押すタイミングが遅れて、オペレーティングシステムのロゴが表示されてしまったら、Microsoft® Windows® デスクトップが表示されるのを待ち、コンピュータをシャットダウンして操作をやりなおします。

 **メモ:** オプション B を試す前に、コンピュータの電源を完全に切る必要があります。

- b コンピュータが起動する間、**<Fn>** キーを押し続けます。

 **メモ:** 診断ユーティリティパーティションが見つからないことを知らせるメッセージが表示された場合には、『Drivers and Utilities』メディアから **Dell Diagnostics**（診断）プログラムを実行します。



起動前システムアセスメントが実行され、システム基板、キーボード、ハードドライブ、ディスプレイの初期テストが続けて実行されます。

- このシステムの評価中に、表示される質問に答えます。
- 問題が検出された場合は、コンピュータはピープ音を出して停止します。システムの評価を止めてオペレーティングシステムを再起動するには、**<n>** を押します。次のテストを続けるには **<y>** を押します。障害のあるコンポーネントを再テストするには、**<r>** を押します。
- 起動前システムアセスメントの実行中に問題が検出された場合は、エラーコードを書き留め、デルにお問い合わせください。

起動前システムアセスメントが無事に終了した場合、Booting Dell Diagnostic Utility Partition. Press any key to continue. (**Dell Diagnostics**（診断）ユーティリティパーティションの起動中。続けるには任意のキーを押します。) というメッセージが表示されます。

- 4 任意のキーを押すと、ハードドライブ上の診断プログラムユーティリティパーティションから **Dell Diagnostics**（診断）プログラムが起動します。

Dell Diagnostics（診断）プログラムを Drivers and Utilities メディアから起動する場合

- 1 『Drivers and Utilities』メディアを挿入します。
- 2 コンピュータをシャットダウンして、再起動します。
- 3 DELL のロゴが表示されたらすぐに <F12> を押します。
 **メモ**：長時間キーボードのキーを押し続けると、キーボードエラーとなる場合があります。予想されるキーボードエラーを避けるためには、起動デバイスメニューが表示されるまでの間、一定の間隔で <F12> を押したり離したりします。
- 4 起動デバイスメニューで上下矢印キーを使い、**CD/DVD/CD-RW** をハイライト表示して、次に <Enter> を押します。
 **メモ**：Quickboot 機能は、現在の起動順序だけを変更します。再起動の場合には、セットアップユーティリティで指定した起動順序に従って起動します。
- 5 表示されたメニューから **Boot from CD-ROM** オプションを選択し、次に <Enter> を押します。
- 6 1 と入力し、『Drivers and Utilities』メニューを開始し、次に <Enter> を押します。
- 7 番号の付いた一覧から **Run the 32 Bit Dell Diagnostics** を選択します。複数のバージョンがリストにある場合は、コンピュータに適切なバージョンを選択します。
- 8 Dell Diagnostics（診断）**Main Menu** で、実行したいテストを選択します。
 **メモ**：エラーコードと問題の説明を画面の表示通りに正確に記録し、指示に従います。
- 9 すべてのテストが完了後、テストウィンドウを閉じて Dell Diagnostics（診断）プログラムの **Main Menu** に戻ります。
- 10 『Drivers and Utilities』メディアを取り出し、Dell Diagnostics（診断）プログラムを終了するために **Main Menu** ウィンドウを閉じてから、コンピュータを再起動します。

Dell Diagnostics（診断）プログラムのメインメニュー

Dell Diagnostics（診断）プログラムのロードが終了すると、**Main Menu** 画面が表示されるので、必要なオプションのボタンをクリックします。

 **メモ**：Test System を選択して、コンピュータを完全にテストすることをお勧めします。

オプション	機能
Test Memory	スタンドアロンメモリテストを実行します。
Test System	システム Diagnostics（診断）を実行します。
Exit	Diagnostics（診断）を終了します。

メインメニューで Test System オプションを選択すると、次のメニューが表示されます。

 **メモ**：以下のメニューから Extended Test を選択し、コンピュータのデバイスの詳細な検証を実行することをお勧めします。

オプション	機能
Express Test	システムデバイスのクイックテストを実行します。通常このテストは 10～20 分かかり、お客様の操作は必要ありません。最初に Express Test を実行すると、問題をさらにすばやく特定する可能性が増します。
Extended Test	システムデバイスの詳しいチェックを実行します。テストは通常 1 時間以上かかり、質問に定期的に応答する必要があります。
Custom Test	システムの特定のデバイスをテストします。実行したいテストをカスタマイズすることができます。
Symptom Tree	検出した最も一般的な症状を一覧表示し、問題の症状に基づいたテストを選択することができます。

テスト実行中に問題が検出されると、エラーコードと問題の説明を示したメッセージが表示されます。エラーコードと問題の説明を記録し、画面の指示に従います。問題が解決できない場合には、デルにお問い合わせください（167 ページの「デルへのお問い合わせ」を参照）。

 **メモ**：各テスト画面の上部には、コンピュータのサービスタグが表示されます。デルにお問い合わせになると、サービスタグを尋ねられますので、事前に確認しておいてください。

以下のタブは、**Custom Test** または **Symptom Tree** オプションからテストを実行するための追加情報を提供します。

タブ	機能
Results	テストの結果、および発生したすべてのエラーの状態を表示します。
Errors	検出されたエラー状態、エラーコード、問題の説明が表示されます。
Help	テストに関する内容とテストの実行要件を説明します。
Configuration	選択したデバイスのハードウェア構成を表示します。 Dell Diagnostics （診断）プログラムでは、セットアップユーティリティ、メモリ、および各種内部テストからすべてのデバイスの構成情報を取得して、画面左のウィンドウのデバイスリストに表示します。デバイス一覧には、コンピュータに取り付けられたすべてのコンポーネント名、またはコンピュータに取り付けられたすべてのデバイス名が表示されるとは限りません。
Parameters	テストの設定を変更して、テストをカスタマイズすることができます。

デルサポートユーティリティ

デルサポートユーティリティは、お使いのコンピュータ環境にカスタマイズされます。このユーティリティは、お使いのコンピュータのセルフサポート情報、ソフトウェアのアップデート、および状況スキャンに関する情報を提供します。このユーティリティを使用して以下のことを実行できます。

- お使いのコンピュータ環境のチェック
- デルサポートユーティリティ設定の表示
- デルサポートユーティリティのヘルプファイルへのアクセス
- よくあるお問い合わせ（FAQ）の表示
- デルサポートユーティリティの詳細の表示
- デルサポートユーティリティの終了

デルサポートユーティリティの詳細に関しては、デルサポートウィンドウの上部にある疑問符（**?**）をクリックします。

デルサポートユーティリティにアクセスするには、次の手順を実行します。

- 通知領域にあるデルサポートアイコン  をクリックします。
 **メモ:**  アイコンの機能は、クリック、ダブルクリック、または右クリックした場合により異なります。
または
- **Start** (スタート)  → **All Programs** (すべてのプログラム) → **Dell Support** (デルサポート) → **Dell Support Settings** (デルサポートの設定) とクリックします。 **Show icon on the taskbar** (タスクバーのアイコンを表示する) オプションがチェックされていることを確認します。
 **メモ:** デルサポートユーティリティが **スタート** メニューから利用できない場合は、support.jp.dell.com からソフトウェアをダウンロードしてください。

ドライブの問題

 **警告:** 本項の手順を開始する前に、『製品情報ガイド』の安全手順に従ってください。以下を確認しながら、166 ページの「Diagnostics (診断) チェックリスト」に必要事項を記入します。

MICROSOFT® WINDOWS® がドライブを認識しているか確認します —

- **Start** (スタート)  → **Computer** (コンピュータ) をクリックします。ドライブが表示されていない場合、アンチウイルスソフトでウイルスチェックを行い、ウイルスの除去を行います。ウイルスが原因で Windows がドライブを検出できないことがあります。

ドライブをテストします —

- 別のフロッピーディスク、CD、または DVD を挿入して、元のメディアに不具合がないことを確かめます。
- 起動ディスクを挿入して、コンピュータを再起動します。

ドライブやディスクをクリーニングします —182 ページの「コンピュータのクリーニング」を参照してください。

CD、DVD または BD メディアがスピンドルにきちんとはまっていることを確認します

ケーブルの接続を確認します

ハードウェアの非互換性を確認します —127 ページの「ソフトウェアとハードウェアの問題に関するトラブルシューティング」を参照してください。

DELL DIAGNOSTICS (診断) プログラムを実行します —97 ページの「Dell Diagnostics (診断) プログラム」を参照してください。

オプティカルドライブの問題

 **メモ**：高速オプティカルドライブの振動は、一般的なものでノイズを引き起こすこともありますが、ドライブやメディアの不具合ではありません。

 **メモ**：様々なファイル形式があるため、お使いの DVD ドライブでは再生できない DVD もあります。

CD-RW、DVD+/-RW、または BD-RE ドライブへの書き込みの問題

その他のプログラムを閉じます —CD-RW および DVD+/-RW ドライブでは、書き込む際に、一定のデータの流れを必要とします。データの流れが中断されるとエラーが発生します。ドライブに書き込みを開始する前に、すべてのプログラムを終了して试试吧。

CD/DVD ディスクへの書き込みを行う前に Windows のスリープ状態をオフにします —スリープ状態に関しては、50 ページの「スリープ電源状態の使い方」を参照してください。

書き込み処理速度を低く設定します —CD または DVD 作成ソフトウェアのヘルプファイルを参照してください。

ドライブトレイが取り出せない

- 1 コンピュータの電源が切れていることを確認します。
- 2 クリップをまっすぐに伸ばし、一方の端をドライブの前面にあるイジェクト穴に挿入します。トレイの一部が出てくるまでしっかりと押し込みます。
- 3 トレイが止まるまで慎重に引き出します。

ドライブで聞き慣れない摩擦音またはきしむ音がする場合

- 実行中のプログラムによる音ではないことを確認します。
- ディスクが正しく挿入されていることを確認します。

ハードドライブの問題

コンピュータが室温に戻るまで待ってから電源を入れます —ハードドライブが高温になっているため、オペレーティングシステムが起動しないことがあります。コンピュータが室温に戻るまで待ってから電源を入れます。

チェックディスクを実行します

- 1 **Start** (スタート)  → **Computer** (コンピュータ) をクリックします。
- 2 **Local Disk (C:)** (ローカルディスク (C:)) を右クリックします。
- 3 **Properties** (プロパティ) → **Tools** (ツール) → **Check Now** (チェックする) とクリックします。



メモ : User Account Control (ユーザーアカウントの管理) ウィンドウが表示されます。コンピュータのシステム管理者の場合は、**Continue** (続行) をクリックします。システム管理者ではない場合には、システム管理者に問い合わせ、必要な処理を続けます。

- 4 **Scan for and attempt recovery of bad sectors** (不良なセクターのスキャンと回復) のチェックをクリックし、次に **Start** (スタート) をクリックします。

E- メール、モデム、およびインターネットの問題



警告 : 本項の手順を開始する前に、『製品情報ガイド』の安全手順に従ってください。



メモ : モデムは必ずアナログ電話回線に接続してください。デジタル電話回線 (ISDN) に接続した場合、モデムは動作しません。

MICROSOFT OUTLOOK® EXPRESS のセキュリティ設定を確認します — E- メールの添付ファイルが開けない場合、次の手順を実行します。

- 1 Outlook Express で、**ツール、オプション** とクリックして、**セキュリティ** をクリックします。
- 2 **ウイルスの可能性がある添付ファイルを保存したり開いたりしない** をクリックして、チェックマークを外します。

電話線接続をチェックします

電話ジャックをチェックします

モデムを直接電話ジャックに接続します

別の電話線を使用します

- 電話線が、モデムのジャック (ジャックは緑色のラベルかコネクタの絵柄の横にあります) に接続されていることを確認します。
- 電話線のコネクタをモデムに接続する際に、カチッという感触が得られることを確認します。
- モデムから電話線を外し、電話機に接続して、発信音を聞きます。
- 留守番電話、FAX、サービプロテクタ、またはラインスプリッタなど、その他の電話デバイスで回線を共有している場合、これらをバイパスし、モデムを直接電話ジャックに差し込みます。3 m 以内の電話線を使用します。

MODEM HELPER 診断プログラムを実行します — **Start** (スタート)  → **Programs** (プログラム) → **Modem Diagnostic Tool** (モデム診断ツール) → **Modem Diagnostic Tool** (モデム診断ツール) とクリックします。画面の指示に従い、モデムの問題を特定して解決します (コンピュータにより、モデムヘルパーを利用できない場合があります)。

モデムが Windows と通信しているか確認します —

- 1 **Start** (スタート)  をクリックし、次に **Control Panel** (コントロールパネル) をクリックします。
- 2 **Hardware and Sound** (ハードウェアとサウンド) をクリックします。
- 3 **Phone and Modem Options** (電話とモデムのオプション) をクリックします。
- 4 **Modems** (モデム) タブをクリックします。
- 5 モデムの COM ポートをクリックします。
- 6 Windows がモデムを検出したか確認するため、**Properties** (プロパティ) をクリックし、**Diagnostics** (診断) タブをクリックして、**Query Modem** (モデムの照会) をクリックします。
すべてのコマンドに応答がある場合、モデムは正しく動作しています。

インターネットへの接続を確認します —インターネットサービスプロバイダへの申し込みが済んでいることを確認します。E-メールプログラム **Outlook Express** を起動し、**ファイル** をクリックします。**オフライン作業** の横にチェックマークが付いている場合には、クリックしてチェックマークを外し、インターネットに接続します。問題がある場合、ご利用のインターネットサービスプロバイダにお問い合わせください。

コンピュータでスパイウェアをスキャンします —コンピュータのパフォーマンスが遅いと感じたり、ポップアップ広告を受信したり、インターネットとの接続に問題がある場合は、スパイウェアに感染している恐れがあります。アンチスパイウェア保護を含むアンチウィルスプログラムを使用して (ご使用のプログラムをアップグレードする必要があるかもしれませんが)、コンピュータのスキャンを行い、スパイウェアを取り除いてください。

エラーメッセージ

以下を確認しながら、166 ページの「Diagnostics (診断) チェックリスト」に必要な事項を記入します。

 **警告** : 本項の手順を開始する前に、『製品情報ガイド』の安全手順に従ってください。メッセージが一覧にない場合、オペレーティングシステムまたはメッセージが表示された際に実行していたプログラムのマニュアルを参照してください。

補助デバイスエラー —タッチパッドまたは外付けマウスに問題がある可能性があります。外付けマウスを使用している場合、ケーブル接続を確認します。セットアップユーティリティで **Pointing Device** オプションを有効にします (179 ページの「セットアップユーティリティ画面の使い方」を参照)。問題が解決しない場合は、デルにお問い合わせください (167 ページの「デルへのお問い合わせ」を参照)。

コマンド名またはファイル名が違います —正しいコマンドを入力したか、スペースの位置は正しいか、パス名は正しいかを確認します。

障害によりキャッシュが無効になりました —マイクロプロセッサに内蔵の1次キャッシュに問題が発生しました。デルにお問い合わせください（167 ページの「デルへのお問い合わせ」を参照）。

CD ドライブコントローラエラー —CD ドライブにコンピュータからコマンドの応答がありません（102 ページの「ドライブの問題」を参照）。

データエラー —ハードドライブがデータを読み取ることができません（102 ページの「ドライブの問題」を参照）。

使用可能メモリ減少 —メモリモジュールに問題があるか、またはメモリモジュールが正しく取り付けられていない可能性があります。メモリモジュールを取り付けなおして、必要であれば交換します（142 ページの「メモリ」を参照）。

ディスク C：初期化失敗 —ハードドライブの初期化に失敗しました。Dell Diagnostics（診断）プログラムのハードドライブテストを実行します（97 ページの「Dell Diagnostics（診断）プログラム」を参照）。

ドライブの準備ができていません —操作を続行する前に、ベイにはハードドライブが必要です。ハードドライブベイにハードドライブを取り付けます（135 ページの「ハードドライブ」を参照）。

PCMCIA カードの読み取りエラー —コンピュータが、ExpressCard を認識できません。カードをもう一度挿入しなおすか、別のカードを挿入します（75 ページの「Express Card の使い方」を参照）。

拡張メモリの容量が変更されています —NVRAM に記録されているメモリ容量が、実際に取り付けられているメモリ容量と一致しません。コンピュータを再起動します。同じエラーが表示される場合、デルにお問い合わせください（167 ページの「デルへのお問い合わせ」を参照）。

コピーするファイルが大きすぎて受け側のドライブに入りません —ファイルサイズが大きすぎてコピーできないか、コピー先のディスク使用量がいっぱいまでコピーできません。他のディスクにコピーするか容量の大きなディスクを使用します。

ファイル名には次の文字は使用できません：¥/：*?"<>| —これらの記号をファイル名に使用しないでください。

GATE A20 エラー —メモリモジュールがしっかりと接続されていない可能性があります。メモリモジュールを取り付けなおして、必要であれば交換します（142 ページの「メモリ」を参照）。

一般的な障害 —オペレーティングシステムはコマンドを実行できません。通常、このメッセージのあとには具体的な情報（例えば、Printer out of paper [プリンタの用紙がありません]）が付きます。適切な対応策に従います。

ハードディスクドライブ設定エラー—コンピュータがドライブの種類を識別できません。コンピュータをシャットダウンし、ハードドライブを取り外し（135 ページの「ハードドライブ」を参照）、コンピュータを CD から起動します。次に、コンピュータをシャットダウンし、ハードドライブを再度取り付けてからコンピュータを再起動します。Dell Diagnostics（診断）プログラムの **Hard Disk Drive** テストを実行します（97 ページの「Dell Diagnostics（診断）プログラム」を参照）。

ハードディスクドライブコントローラエラー 0—ハードドライブがコンピュータからのコマンドに 응답しません。コンピュータをシャットダウンし、ハードドライブ（135 ページの「ハードドライブ」を参照）を取り外し、コンピュータを CD から起動します。次に、コンピュータをシャットダウンし、ハードドライブを再度取り付けてからコンピュータを再起動します。問題が解決しない場合、別のドライブを取り付けます。Dell Diagnostics（診断）プログラムの **Hard Disk Drive** テストを実行します（97 ページの「Dell Diagnostics（診断）プログラム」を参照）。

ハードディスクドライブエラー—ハードドライブがコンピュータからのコマンドに 応答しません。コンピュータをシャットダウンし、ハードドライブを取り外し（135 ページの「ハードドライブ」を参照）、コンピュータを CD から起動します。次に、コンピュータをシャットダウンし、ハードドライブを再度取り付けてからコンピュータを再起動します。問題が解決しない場合、別のドライブを取り付けます。Dell Diagnostics（診断）プログラムの **Hard Disk Drive** テストを実行します（97 ページの「Dell Diagnostics（診断）プログラム」を参照）。

ハードディスクドライブ読み取りエラー—ハードドライブに問題がある可能性があります。コンピュータをシャットダウンし、ハードドライブ（135 ページの「ハードドライブ」を参照）を取り外し、コンピュータを CD から起動します。次に、コンピュータをシャットダウンし、ハードドライブを再度取り付けてからコンピュータを再起動します。問題が解決しない場合、別のドライブを取り付けます。Dell Diagnostics（診断）プログラムの **Hard Disk Drive** テストを実行します（97 ページの「Dell Diagnostics（診断）プログラム」を参照）。

起動用メディアを挿入します—オペレーティングシステムは、起動用でないメディアでないフロッピーディスクや CD から起動しようとしています。起動用メディアを挿入してください。

システム情報が間違っています。セットアップユーティリティを実行してください—システム設定情報がハードウェア構成と一致しません。メモリモジュールの取り付け後などにこのメッセージが表示されることがあります。セットアップユーティリティ内の対応するオプションを修正します（179 ページの「セットアップユーティリティ画面の使い方」を参照）。

キーボードクロックラインエラー—外付けキーボードを使用している場合は、ケーブル接続を確認します。Dell Diagnostics（診断）プログラムの **KeyBoard Controller** テストを実行します（97 ページの「Dell Diagnostics（診断）プログラム」を参照）。

キーボードコントローラエラー—外付けキーボードを使用している場合は、ケーブル接続を確認します。コンピュータを再起動し、起動ルーチン中にキーボードまたはマウスに触れないようにします。Dell Diagnostics (診断) プログラムの **KeyBoard Controller** テストを実行します (97 ページの「Dell Diagnostics (診断) プログラム」を参照)。

キーボードデータラインエラー—外付けキーボードを使用している場合は、ケーブル接続を確認します。Dell Diagnostics (診断) プログラムの **KeyBoard Controller** テストを実行します (97 ページの「Dell Diagnostics (診断) プログラム」を参照)。

キーボードスタックキーエラー—外付けキーボードまたはキーパッドの、ケーブル接続を確認します。コンピュータを再起動し、起動ルーチン中にキーボードまたはキーに触れないようにします。Dell Diagnostics (診断) プログラムの **Stuck Key** テストを実行します (97 ページの「Dell Diagnostics (診断) プログラム」を参照)。

MEDIA DIRECT では、ライセンスコンテンツにはアクセスできません—Dell

MediaDirect™ では、ライセンスファイルに対するデジタル権限管理 (DRM) 制限を検証できないので、ライセンスファイルを再生できません (114 ページの「Dell MediaDirect の問題」を参照)。

アドレス、読み取り値、期待値におけるメモリアドレスラインエラー—メモリモジュールに問題があるか、メモリモジュールが正しく取り付けられていない可能性があります。メモリモジュールを取り付けなおして、必要であれば交換します (142 ページの「メモリ」を参照)。

メモリの割り当てエラー—実行しようとしているソフトウェアが、オペレーティングシステム、他のアプリケーションプログラム、またはユーティリティと拮抗しています。コンピュータをシャットダウンし、30 秒待ってから再起動します。プログラムを再度実行します。エラーメッセージが依然として表示される場合、ソフトウェアのマニュアルを参照してください。

アドレス、読み取り値、期待値におけるメモリデータラインエラー—メモリモジュールに問題があるか、メモリモジュールが正しく取り付けられていない可能性があります。メモリモジュールを取り付けなおして、必要であれば交換します (142 ページの「メモリ」を参照)。

アドレス、読み取り値、期待値におけるメモリダブルワードロジックエラー—メモリモジュールに問題があるか、メモリモジュールが正しく取り付けられていない可能性があります。メモリモジュールを取り付けなおして、必要であれば交換します (142 ページの「メモリ」を参照)。

アドレス、読み取り値、期待値におけるメモリ奇数 / 偶数ロジックエラー—メモリモジュールに問題があるか、メモリモジュールが正しく取り付けられていない可能性があります。メモリモジュールを取り付けなおして、必要であれば交換します (142 ページの「メモリ」を参照)。

アドレス、読み取り値、期待値におけるメモリ読み書きエラー—メモリモジュールに問題があるか、メモリモジュールが正しく取り付けられていない可能性があります。メモリモジュールを取り付けなおして、必要であれば交換します（142 ページの「メモリ」を参照）。

起動デバイスがありません—コンピュータがハードドライブを見つけることができません。ハードドライブが起動デバイスの場合、ドライブが適切に装着されており、起動デバイスとして区分（パーティション）されているか確認します。

ハードドライブにブートセクターがありません—オペレーティングシステムが壊れている可能性があります。デルにお問い合わせください（167 ページの「デルへのお問い合わせ」を参照）。

タイマーチェック割り込み信号がありません—システム基板上のチップが誤動作している可能性があります。Dell Diagnostics（診断）プログラムの **System Set** テストを実行します（97 ページの「Dell Diagnostics（診断）プログラム」を参照）。

メモリまたはリソースが不足しています。いくつかのプログラムを閉じてもう一度やりなおします—開いているプログラムが多すぎます。すべてのウィンドウを閉じ、使用するプログラムのみを開きます。

オペレーティングシステムが見つかりません—ハードドライブを再インストールします（135 ページの「ハードドライブ」を参照）。問題が解決しない場合は、デルにお問い合わせください（167 ページの「デルへのお問い合わせ」を参照）。

オプション ROM のチェックサムが違います—オプション ROM のエラー。デルにお問い合わせください（167 ページの「デルへのお問い合わせ」を参照）。

必要な .DLL ファイルが見つかりません—実行しようとしているプログラムに必要なファイルがありません。プログラムを削除してから、再インストールします。

- 1 **Start**（スタート） → **Control Panel**（コントロールパネル）とクリックします。
- 2 **Programs**（プログラム）で、**Uninstall a Program**（プログラムのアンインストール）をクリックします。
- 3 削除したいプログラムを選択します。
- 4 **Uninstall**（アンインストール）をクリックし、画面のプロンプトの指示に従います。
- 5 インストール手順については、プログラムに付属されているマニュアルを参照してください。

セクターが見つかりません —オペレーティングシステムがハードドライブ上のセクターを見つけることができません。ハードドライブが不良セクターを持っているか、FAT が破壊されている可能性があります。Windows のエラーチェックユーティリティを実行して、ハードドライブのファイル構造を調べます。手順に関しては、Windows ヘルプとサポートを参照してください (**Start** (スタート)

 → **Help and Support** (ヘルプとサポート) とクリックします)。多くのセクターに障害がある場合、データをバックアップして、ハードドライブを再フォーマットします。

シークエラー —オペレーティングシステムがハードドライブ上の特定のトラックを見つけることができません。

シャットダウンが失敗しました —システム基板上のチップが誤動作している可能性があります。Dell Diagnostics (診断) プログラムの **System Set** テストを実行します (97 ページの「Dell Diagnostics (診断) プログラム」を参照)。

内部時計の電力低下 —システム設定が破損しています。コンピュータをコンセントに接続してバッテリーを充電します。問題が解決しない場合には、セットアップユーティリティを起動してデータの復元を試み、次にすぐにプログラムを終了します (179 ページの「セットアップユーティリティ画面の使い方」を参照)。メッセージが再表示される場合は、デルにお問い合わせください (167 ページの「デルへのお問い合わせ」を参照)。

内部時計が停止しました —システム設定をサポートする予備バッテリーに、再充電が必要である可能性があります。コンピュータをコンセントに接続してバッテリーを充電します。問題が解決しない場合は、デルにお問い合わせください (167 ページの「デルへのお問い合わせ」を参照)。

時計が設定されていません。セットアップユーティリティを実行してください —セットアップユーティリティで設定した時刻または日付が内部時計と一致しません。

Date および **Time** オプションの設定を修正します (179 ページの「セットアップユーティリティ画面の使い方」を参照)。

タイマーチップカウンタ 2 が失敗しました —システム基板上のチップが誤動作している可能性があります。Dell Diagnostics (診断) プログラムの **System Set** テストを実行します (97 ページの「Dell Diagnostics (診断) プログラム」を参照)。

プロテクトモードで予期せぬ割り込みがありました —キーボードコントローラが誤動作しているか、メモリモジュールの接続に問題がある可能性があります。Dell Diagnostics (診断) プログラムの **System Memory** テストおよび

Keyboard Controller テストを実行します (97 ページの「Dell Diagnostics (診断) プログラム」を参照)。

x:¥にアクセスできません。デバイスの準備ができていません —ドライブにディスクを入れ、もう一度試してみます。

警告：バッテリーが極めて低下しています —バッテリーの充電量が不足しています。バッテリーを交換するか、コンピュータをコンセントに接続します。または、休止状態モード を有効にするか、コンピュータをシャットダウンします。

ExpressCard の問題

 **警告**：本項の手順を開始する前に、『製品情報ガイド』の安全手順に従ってください。
EXPRESSCARD をチェックします — ExpressCard が正しくコネクタに挿入されているか確認します。

WINDOWS でカードが認識されているかを確認します — Windows タスクバーにあるハードウェアの安全な取り外し アイコンをダブルクリックします。一部のカードでは、この機能がサポートされていません。カードがこの Windows 機能をサポートしている場合には、カードが一覧表示されます。

デルから購入した EXPRESSCARD に問題がある場合 — デルにお問い合わせください（167 ページの「デルへのお問い合わせ」を参照）。また、モバイルブロードバンド（WWAN）ExpressCard に関しては、116 ページの「モバイルブロードバンド（ワイヤレスワイドエリアネットワーク [WWAN]）」を参照してください。

デル以外から購入した EXPRESSCARD に問題がある場合 — ExpressCard 製造元にお問い合わせください。

IEEE 1394 デバイスの問題

 **警告**：本項の手順を開始する前に、『製品情報ガイド』の安全手順に従ってください。
WINDOWS が IEEE 1394 デバイスを認識しているか確認します —

- 1 **Start** (スタート)  → **Control Panel** (コントロールパネル) → **System and Maintenance** (システムとメンテナンス) → **Device Manager** (デバイスマネージャ) とクリックします。

 **メモ**：User Account Control (ユーザーアカウントの管理) ウィンドウが表示されます。コンピュータのシステム管理者の場合は、**Continue** (続行) をクリックします。システム管理者ではない場合には、システム管理者に問い合わせ、必要な処理を続けます。

IEEE 1394 デバイスが一覧に表示されている場合、Windows はデバイスを認識しています。

デル製の IEEE 1394 デバイスに問題がある場合 — Dell または IEEE 1394 デバイスの製造元にお問い合わせください。（167 ページの「デルへのお問い合わせ」を参照）。

デル製ではない IEEE 1394 デバイスに問題がある場合 — Dell または IEEE 1394 デバイスの製造元にお問い合わせください（167 ページの「デルへのお問い合わせ」を参照）。

IEEE 1394 デバイスが正しくコネクタに挿入されているか確認します。

キーボードの問題

 **警告**：本項の手順を開始する前に、『製品情報ガイド』の安全手順に従ってください。

各種のチェックを行いながら、166 ページの「Diagnostics（診断）チェックリスト」に記入します。



メモ：Dell Diagnostics（診断）プログラムまたはセットアップユーティリティが起動している場合は、内蔵キーボードを使用します。外付けキーボードをコンピュータに接続しても、内蔵キーボードの機能はそのまま使用できます。

外付けキーボードの問題



メモ：外付けキーボードをコンピュータに接続しても、内蔵キーボードの機能はそのまま使用できます。

キーボードケーブルを確認します — コンピュータをシャットダウンしてから、キーボードケーブルを外し、損傷していないかを確認して、再度ケーブルをしっかりと接続します。

キーボード延長ケーブルを使用している場合、延長ケーブルを外してキーボードを直接コンピュータに接続します。

外付けキーボードを確認します —

- 1 コンピュータをシャットダウンし、1 分間待ってから再度電源を入れます。
- 2 起動ルーチン中にキーボードの Num Lock、Caps Lock、および Scroll Lock のライトが点灯していることを確認します。
- 3 Windows デスクトップから、**Start**（スタート） → **All Programs**（すべてのプログラム） → **Accessories**（アクセサリ） → **Notepad**（メモ帳）とクリックします。
- 4 外付けキーボードで何文字か入力し、画面に表示されることを確認します。これらの手順を確認ができない場合、外付けキーボードに問題がある可能性があります。

外付けキーボードによる問題であることを確認するため、内蔵キーボードを確認します —

- 1 コンピュータをシャットダウンします。
- 2 外付けキーボードを取り外します。
- 3 コンピュータの電源を入れます。
- 4 Windows デスクトップから、**Start**（スタート） → **All Programs**（すべてのプログラム） → **Accessories**（アクセサリ） → **Notepad**（メモ帳）とクリックします。
- 5 内蔵キーボードで何文字か入力し、画面に表示されることを確認します。内蔵キーボードでは文字が表示されるが、外付けキーボードでは表示されない場合、外付けキーボードに問題がある可能性があります。デルにお問い合わせください（167 ページの「デルへのお問い合わせ」を参照）。

キーボードの診断テストを実行します —Dell Diagnostics (診断) プログラムの **PC-AT Compatible Keyboards** テストを実行します (97 ページの「Dell Diagnostics (診断) プログラム」を参照)。テストによって外付けキーボードの問題であると表示された場合、デルにお問い合わせください (167 ページの「デルへのお問い合わせ」を参照)。

入力時の問題

テンキーパッドを無効にします —文字の代わりに数字が表示される場合、<Num Lk> を押して、テンキーパッドを無効にします。NumLock ライトが点灯していないことを確認します。

フリーズおよびソフトウェアの問題

 **警告**：本項の手順を開始する前に、『製品情報ガイド』の安全手順に従ってください。

コンピュータが起動しない

AC アダプタを確認します —AC アダプタがコンピュータとコンセントにきちんと接続されていることを確認します。

コンピュータの応答が停止した

 **注意**：オペレーティングシステムのシャットダウンが実行できない場合、データを消失する恐れがあります。

コンピュータの電源を切ります —キーボードを押したり、マウスを動かしてもコンピュータが応答しない場合には、電源ボタンを 8 ~ 10 秒以上押し続けてコンピュータの電源を切った後、再度起動します。

プログラムの応答が停止するか、プログラムがクラッシュを繰り返すプログラムを終了します —

- 1 <Ctrl><Shift><Esc> を同時に押します。
- 2 **アプリケーション** タブをクリックし、反応しなくなったプログラムを選択します。
- 3 **タスクの終了** をクリックします。

 **メモ**：コンピュータを再起動したときに chkdsk プログラムが実行されることがあります。画面に表示される指示に従ってください。

プログラムのマニュアルを参照します —必要に応じて、プログラムをアンインストールしてから再インストールします。通常、ソフトウェアのインストールの手順は、そのマニュアルまたはフロッピーディスクか CD に収録されています。

プログラムが以前の Microsoft® Windows® オペレーティングシステム向けに設計されている

プログラム互換性ウィザードを実行します —プログラム互換性ウィザードは、Windows の以前のオペレーティングシステム用に作成されたプログラムが動作するようにするモードです。詳しい情報に関しては、Windows ヘルプとサポートでキーワードに**プログラム互換性ウィザード**を入力して検索します。

画面が青色（ブルースクリーン）になった

コンピュータの電源を切ります —キーボードを押したり、マウスを動かしてもコンピュータが応答しない場合には、電源ボタンを **8 ~ 10 秒**以上押し続けてコンピュータの電源を切った後、再度起動します。

Dell MediaDirect の問題

DELL MEDIADIRECT ヘルプファイルで情報をチェックします —ヘルプ メニューを使用して、Dell MediaDirect ヘルプにアクセスします。

DELL MEDIADIRECT で映画を再生するには、DVD ドライブと DELL DVD PLAYER が必要です —コンピュータと一緒に DVD ドライブを購入した場合、このソフトウェアはすでにインストールされています。

ビデオの品質上の問題 —Use Hardware Acceleration (ハードウェアアクセラレーションを使う) オプションをオフにします。この機能は、DVD や特定タイプのビデオファイルを再生するときに、一部のグラフィックスカードの特別な処理を利用して、プロセス要件を軽減します。

一部のメディアファイルを再生できない —Dell MediaDirect では、Windows オペレーティングシステム環境外のメディアファイルへのアクセスが可能であるため、ライセンス付きコンテンツへのアクセスが制限されています。ライセンス付きコンテンツとは、デジタル権限管理 (DRM) が適用されるデジタルコンテンツです。Dell MediaDirect 環境では、DRM 制限を検証できないので、ライセンス付きファイルを再生できません。ライセンス付きのミュージックファイルやビデオファイルには、その横に錠のアイコンが付いています。Windows オペレーティングシステム環境では、ライセンス付きファイルにアクセスできます。

暗すぎるシーンや明るすぎるシーンがある映画のカラー設定の調節 —EagleVision をクリックして、ビデオ拡張機能テクノロジーを使用します。この機能により、ビデオコンテンツが検知され、輝度、コントラスト、および彩度の比率が動的に調節されます。



注意: ハードドライブを自発的に再フォーマットした場合は、Dell MediaDirect 機能を再インストールできません。サポートについては、デルにお問い合わせください (167 ページの「デルへのお問い合わせ」を参照)。

その他のソフトウェアの問題

トラブルシューティング情報については、ソフトウェアのマニュアルを確認するかソフトウェアの製造元に問い合わせます —

- コンピュータにインストールされているオペレーティングシステムと互換性があるか確認します。
- コンピュータがソフトウェアを実行するのに必要な最小ハードウェア要件を満たしているか確認します。詳細については、ソフトウェアのマニュアルを参照してください。
- プログラムが正しくインストールおよび設定されているか確認します。
- デバイスドライバがプログラムと拮抗していないか確認します。
- 必要に応じて、プログラムをアンインストールしてから再インストールします。

すぐにお使いのファイルのバックアップを作成します

ウイルススキャンプログラムを使って、ハードドライブ、フロッピーディスク、またはCDを調べます

開いているファイルをすべて保存してから閉じ、実行中のプログラムをすべて終了して、スタートメニューからコンピュータをシャットダウンします

コンピュータでスパイウェアをスキャンします — コンピュータのパフォーマンスが遅いと感じたり、ポップアップ広告を受信したり、インターネットとの接続に問題がある場合は、スパイウェアに感染している恐れがあります。アンチスパイウェア保護を含むアンチウィルスプログラムを使用して（ご使用のプログラムをアップグレードする必要があるかもしれませんが）、コンピュータのスキャンを行い、スパイウェアを取り除いてください。

DELL DIAGNOSTICS（診断）プログラムを実行します — すべてのテストが正常に終了した場合、不具合はソフトウェアの問題に関連しています（97 ページの「Dell Diagnostics（診断）プログラム」を参照）。

メモリの問題

以下を確認しながら、166 ページの「Diagnostics（診断）チェックリスト」に必要な事項を記入します。

 **警告**：本項の手順を開始する前に、『製品情報ガイド』の安全手順に従ってください。

メモリ不足を示すメッセージが表示される場合 —

- 作業中のすべてのファイルを保存してから閉じ、使用していない開いているすべてのプログラムを終了して、問題が解決するか調べます。
- メモリの最小要件については、ソフトウェアのマニュアルを参照してください。必要に応じて、メモリを増設します（142 ページの「メモリ」を参照）。

- メモリモジュールを取り付けなおして、お使いのコンピュータがメモリと正常に通信しているか確認します（142 ページの「メモリ」を参照）。
- Dell Diagnostics（診断）プログラム（97 ページの「Dell Diagnostics（診断）プログラム」を参照）を実行します。

その他の問題が発生する場合 —

- メモリモジュールを取り付けなおして、お使いのコンピュータがメモリと正常に通信しているか確認します（142 ページの「メモリ」を参照）。
- メモリの取り付けガイドラインに従っているか確認します（142 ページの「メモリ」を参照）。
- Dell Diagnostics（診断）プログラム（97 ページの「Dell Diagnostics（診断）プログラム」を参照）を実行します。

ネットワークの問題

以下を確認しながら、166 ページの「Diagnostics（診断）チェックリスト」に必要な事項を記入します。

 **警告**：本項の手順を開始する前に、『製品情報ガイド』の安全手順に従ってください。
ネットワークケーブルのコネクタを確認します — ネットワークケーブルがコンピュータ背面のネットワークコネクタおよびネットワークジャックの両方に、しっかりと差し込まれているか確認します。



ネットワークコネクタのネットワークライトを確認します — ライトが点灯しない場合、ネットワークと通信していないことを示しています。ネットワークケーブルを取り替えます。



コンピュータを再起動して、再度ネットワークにログオンしなおします

ネットワークの設定を確認します — ネットワーク管理者、またはお使いのネットワークを設定した方にお問い合わせになり、ネットワークへの接続設定が正しくて、ネットワークが正常に機能しているか確認します。

モバイルブロードバンド（ワイヤレスワイドエリアネットワーク [WWAN]）

 **メモ**：Dell モバイルブロードバンドカードユーティリティのユーザーズガイドと、モバイルブロードバンド ExpressCard のユーザーズガイドは、Windows ヘルプとサポートから利用できます（**Start**（スタート） → **Help and Support**（ヘルプとサポート）とクリックします）。Dell モバイルブロードバンドカードユーティリティのユーザーズガイドは、support.jp.dell.com からダウンロードできます。

 **メモ**：コンピュータに Dell WWAN デバイスが取り付けられている場合には、通知領域に  アイコンが表示されます。このアイコンをダブルクリックすると、ユーティリティが起動します。

モバイルブロードバンド EXPRESSCARD をアクティブにします — ネットワークに接続する前に、モバイルブロードバンド ExpressCard をアクティブにする必要があります。通知領域の  アイコンにマウスを合わせると、接続のステータスが確認できます。カードがアクティブでない場合、Dell モバイルブロードバンドカードユーティリティにある、カードをアクティブにする手順に従ってください。このユーティリティにアクセスするには、画面右下隅のタスクバーにある  アイコンをダブルクリックします。お使いの ExpressCard がデル製のカードでない場合は、お使いのカードの製造元の手順を参照してください。

DELL MOBILE BROADBAND CARD UTILITY でネットワーク接続状態を確認します —  アイコンをダブルクリックして、Dell モバイルブロードバンドカードユーティリティを始動します。メインウィンドウで次のステータスを確認します。

- **No card detected** (カードを検出できませんでした) — コンピュータを再起動して、もう一度 Dell モバイルブロードバンドカードユーティリティを始動してください。
- **Check your WWAN service** (お使いの WWAN サービスを確認してください) — お使いのセルラーサービスプロバイダにお客様のプランの適用範囲とサポートサービスを確認してください。

電源の問題

以下を確認しながら、166 ページの「Diagnostics (診断) チェックリスト」に必要な事項を記入します。

 **警告**：本項の手順を開始する前に、『製品情報ガイド』の安全手順に従ってください。

電源ライトを確認します — 電源ライトが点灯または点滅している場合は、コンピュータに電源が入っています。電源ライトが点滅している場合には、コンピュータはスリープ状態に入っています。電源ボタンを押して、スリープ状態を終了します。ライトが消灯している場合、電源ボタンを押してコンピュータの電源を入れます。

 **メモ**：スリープ電源状態に関しては、50 ページの「スリープ電源状態の使い方」を参照してください。

バッテリーを充電します — バッテリーが充電されていないことがあります。

- 1 バッテリーを取り付けなおします。
- 2 AC アダプタをコンピュータとコンセントに接続して使用します。
- 3 コンピュータの電源を入れます。

 **メモ**：バッテリー駆動時間（バッテリーが電力を供給できる時間）は、時間の経過によって短くなります。バッテリーの使用頻度および使用状況によって駆動時間が変わるので、コンピュータの寿命がある間でも新しくバッテリーを購入する必要がある場合もあります。

バッテリーステータスライトを確認します —バッテリーステータスライトが黄色に点滅しているか黄色に点灯している場合は、バッテリーの充電が不足しているか、または充電されていません。コンピュータをコンセントに接続します。

バッテリーステータスライトが青色と黄色に点滅している場合には、バッテリーが高温になっているために充電できません。コンピュータをシャットダウンし、コンピュータをコンセントから抜いて、バッテリーとコンピュータの温度を室温まで下げます。

バッテリーステータスライトが黄色に早く点滅している場合には、バッテリーが不良の可能性があります。デルにお問い合わせください（167 ページの「デルへのお問い合わせ」を参照）。

バッテリーの温度を確認してください —バッテリーの温度が 0 °C 以下では、コンピュータは起動しません。

コンセントを確認します —電気スタンドなどの電化製品でコンセントに問題がないか確認します。

AC アダプタを確認します —AC アダプタケーブルの接続を確認します。AC アダプタにライトがある場合、ライトが点灯しているか確認します。

コンピュータを直接コンセントへ接続します —電源保護装置、電源タップ、および延長コードを取り外して、コンピュータの電源が入るか確認します。

電氣的な妨害を除去します —コンピュータの近くで使用している扇風機、蛍光灯、ハロゲンランプ、またはその他の機器の電源を切ります。

電源のプロパティを調整します —50 ページの「電源管理の設定」を参照してください。

メモリモジュールを再度取り付けます —コンピュータの電源ライトは点灯しているのに、ディスプレイに何も表示されない場合、メモリモジュールを取り付けなおします（142 ページの「メモリ」を参照）。

プリンタの問題

以下を確認しながら、166 ページの「Diagnostics（診断）チェックリスト」に必要な事項を記入します。



警告：本項の手順を開始する前に、『製品情報ガイド』の安全手順に従ってください。



メモ：プリンタのテクニカルサポートが必要な場合、プリンタの製造元にお問い合わせください。

プリンタのマニュアルを確認します —プリンタのセットアップおよびトラブルシューティングの詳細に関しては、プリンタのマニュアルを参照してください。

プリンタの電源がオンになっていることを確認します

プリンタケーブルの接続を確認します —

- ケーブル接続の情報については、プリンタのマニュアルを参照してください。
- プリンタケーブルがプリンタとコンピュータにしっかり接続されているか確認します。

コンセントを確認します — 電気スタンドなどの電化製品でコンセントに問題がないか確認します。

WINDOWS でプリンタを検出します —

- 1 **Start** (スタート)  → **Control Panel** (コントロールパネル) → **Hardware and Sound** (ハードウェアとサウンド) → **Printers** (プリンタ) とクリックします。
- 2 プリンタアイコンを右クリックします。
- 3 **Properties** (プロパティ) をクリックして **Ports** (ポート) タブをクリックします。パラレルプリンタの場合、**Print to the following port (s)** (印刷先のポート) を **LPT1 (Printer Port)** (LPT1: プリンタポート) に設定します。USB プリンタの場合、**Print to the following port (s)** (印刷先のポート) が **USB** に設定されているか確認します。

プリンタドライバを再インストールします — 再インストールの手順については、プリンタのマニュアルを参照してください。

スキャナーの問題

 **警告**：本項の手順を開始する前に、『製品情報ガイド』の安全手順に従ってください。

 **メモ**：スキャナーのテクニカルサポートについては、スキャナーの製造元にお問い合わせください。

スキャナーのマニュアルを確認します — スキャナーのセットアップおよびトラブルシューティングの詳細に関しては、スキャナーのマニュアルを参照してください。

スキャナーのロックを解除します — お使いのスキャナーのロックが解除されていることを確認します。

コンピュータを再起動して、もう一度スキャンしてみます

ケーブルの接続を確認します —

- ケーブル接続の詳細については、スキャナーのマニュアルを参照してください。
- スキャナーのケーブルがスキャナーとコンピュータにしっかりと接続されているか確認します。

MICROSOFT WINDOWS がスキャナーを認識しているか確認します —

Start (スタート)  → **Control Panel** (コントロールパネル) → **Hardware and Sound** (ハードウェアとサウンド) → **Scanners and Cameras** (スキャナとカメラ) とクリックします。お使いのスキャナーが一覧に表示されている場合、Windows はスキャナーを認識しています。

スキャナドライバを再インストールします —手順については、スキャナーに付属しているマニュアルを参照してください。

サウンドおよびスピーカーの問題

以下を確認しながら、166 ページの「Diagnostics (診断) チェックリスト」に必要な事項を記入します。

 **警告**：本項の手順を開始する前に、『製品情報ガイド』の安全手順に従ってください。

内蔵スピーカーから音が出ない場合

Windows で音量を調節します —画面右下にある黄色のスピーカーのアイコンをダブルクリックして、音量つまみを調節してください。音量が上げてあること、ミュートが選択されていないことを確認します。音の歪みを除去するために音量、低音または高音の調節をします。

キーボードのショートカットを使用して音量を調節します —<Fn><End> を押して内蔵スピーカーを無効 (ミュート)、または再び有効にします。

サウンド (オーディオ) ドライバを再インストールします —124 ページの「ドライバとユーティリティの再インストール」を参照してください。

外付けスピーカーから音が出ない場合

サブウーハーおよびスピーカーの電源が入っているか確認します —スピーカーに付属しているセットアップ図を参照してください。スピーカーにボリュームコントロールが付いている場合、音量、低音、または高音を調整して音の歪みを解消します。

Windows のボリュームコントロールを調節します —画面右下角にあるスピーカーのアイコンをクリックまたはダブルクリックします。音量が上げてあること、ミュートが選択されていないことを確認します。

ヘッドフォンをヘッドフォンコネクタから取り外します —ヘッドフォンコネクタにヘッドフォンを接続すると、自動的にスピーカーからの音声は聞こえなくなります。

コンセントを確認します —電気スタンドなどの電化製品でコンセントに問題がないか確認します。

電気的な妨害を除去します —コンピュータの近くで使用している扇風機、蛍光灯、またはハロゲンランプの電源を切り、干渉を調べます。

オーディオドライバを再インストールします —124 ページの「ドライバとユーティリティの再インストール」を参照してください。

DELL DIAGNOSTICS (診断) プログラムを実行します —97 ページの「Dell Diagnostics (診断) プログラム」を参照してください。



メモ: MP3 プレーヤーの音量調節は、Windows の音量設定より優先されることがあります。MP3 の音楽を聴いていた場合、プレーヤーの音量が十分に確認してください。

ヘッドフォンから音が出ない場合

ヘッドフォンのケーブル接続を確認します —ヘッドフォンケーブルがヘッドフォンコネクタにしっかりと接続されているか確認します (26 ページの「オーディオコネクタ」を参照)。

WINDOWS で音量を調節します —画面右下角にあるスピーカーのアイコンをクリックまたはダブルクリックします。音量が上げてあること、ミュートが選択されていないことを確認します。

タッチパッドまたはマウスの問題

タッチパッドの設定を確認します —

- 1 **Start** (スタート)  → **Control Panel** (コントロールパネル) → **Hardware and Sound** (ハードウェアとサウンド) → **Mouse** (マウス) とクリックします。
- 2 必要に応じて、設定を調整します。

マウスケーブルを確認します —コンピュータをシャットダウンして、マウスケーブルを外し、障害があるかを確認してから、再度ケーブルをしっかりと接続します。マウス延長ケーブルを使用している場合、延長ケーブルを外してマウスを直接コンピュータに接続します。

マウスによる問題であることを確認するため、タッチパッドを確認します —

- 1 コンピュータをシャットダウンします。
- 2 マウスを外します。
- 3 コンピュータの電源を入れます。
- 4 **Windows** デスクトップで、タッチパッドを使用してカーソルを動かし、アイコンを選択して開きます。

タッチパッドが正常に動作する場合、マウスが不良の可能性があります。

セットアップユーティリティの設定をチェックします —セットアップユーティリティで、ポインティングデバイスオプションに正しいデバイスが表示されていることを確認します (コンピュータは設定を調整しなくても自動的に USB マウスを認識します)。

マウスコントローラをテストします —ポインタの動きに影響を与えるマウスコントローラおよび、タッチパッドまたはマウスボタンの操作を確認するために、97 ページの「Dell Diagnostics (診断) プログラム」の **Pointing Devices** テストグループにある **Mouse** テストを実行します。

タッチパッドドライバを再インストールします —124 ページの「ドライバとユーティリティの再インストール」を参照してください。

ビデオおよびディスプレイの問題

以下を確認しながら、166 ページの「Diagnostics (診断) チェックリスト」に必要な事項を記入します。

 **警告**：本項の手順を開始する前に、『製品情報ガイド』の安全手順に従ってください。

画面に何も表示されない場合



メモ：お使いのコンピュータに対応する解像度よりも高い解像度を必要とするプログラムをご使用の場合は、外付けモニターをコンピュータに取り付けることをお勧めします。

バッテリーを確認します —コンピュータをバッテリーで動作している場合は、充電されたバッテリーの残量が消耗されています。AC アダプタを使ってコンピュータをコンセントに接続してから、コンピュータの電源を入れます。

コンセントを確認します —電気スタンドなどの電化製品でコンセントに問題がないか確認します。

AC アダプタを確認します —AC アダプタケーブルの接続を確認します。AC アダプタにライトがある場合、ライトが点灯しているか確認します。

コンピュータを直接コンセントへ接続します —電源保護装置、電源タップ、および延長コードを取り外して、コンピュータの電源が入るか確認します。

電源のプロパティを調整します —Windows ヘルプとサポートで スリープ というキーワードを検索します。

画面モードを切り替えます —コンピュータが外付けモニターに接続されている場合は、<Fn><F8> を押して画面モードをディスプレイに切り替えます。

画面が見づらい場合

輝度を調節します —<Fn> と上下矢印キーを押します。

外付けのサブウーハーをコンピュータまたはモニターから離します —外付けスピーカーにサブウーハーが備わっている場合は、サブウーハーをコンピュータまたは外付けモニターから 60 センチ以上離します。

電氣的な妨害を除去します —コンピュータの近くで使用している扇風機、蛍光灯、ハロゲンランプ、またはその他の機器の電源を切ります。

コンピュータの向きを変えます —画質低下の原因となる日光の反射を避けます。

WINDOWS のディスプレイ設定を調節します —

- 1 **Start** (スタート)  → **Control Panel** (コントロールパネル) → **Appearance and Personalization** (デスクトップの表示とカスタマイズ) → **Personalization** (カスタマイズ) → **Display Settings** (ディスプレイの設定) とクリックします。
- 2 変更したいエリアをクリックするか、**Display** (画面) アイコンをクリックします。
さまざまな **Resolution** (解像度) と **Colors** (画面の色) の設定を試してみます。

VIDEO 診断テストを実行します — エラーメッセージの表示がなく画面の問題が解決されず、画面の一部に何も表示されない場合には、97 ページの「**Dell Diagnostics** (診断) プログラム」の **Video** デバイスグループを実行します。次にデルにお問い合わせください (167 ページの「デルへのお問い合わせ」を参照)。「**エラーメッセージ**」を参照してください — エラーメッセージが表示される場合、105 ページの「エラーメッセージ」を参照してください。

画面の一部しか表示されない場合

外付けモニターを接続します —

- 1 コンピュータをシャットダウンして、外付けモニターをコンピュータに取り付けます。
- 2 コンピュータおよびモニターの電源を入れて、モニターの輝度とコントラストを調整します。
外付けモニターが動作する場合、コンピュータのディスプレイまたはビデオコントローラが不良の可能性があります。デルにお問い合わせください (167 ページの「デルへのお問い合わせ」を参照)。

ドライバ

ドライバとは？

ドライバは、プリンタ、マウス、キーボードなどのデバイスを制御するプログラムです。すべてのデバイスにはドライバプログラムが必要です。

ドライバは、デバイスとそのデバイスを使用するプログラム間の通訳のような役目をします。各デバイスは、そのデバイスのドライバだけが認識する専用のコマンドセットを持っています。

お使いの Dell コンピュータには、出荷時に必要なドライバおよびユーティリティがすでにインストールされていますので、新たにインストールしたり設定したりする必要はありません。

-  **注意:** 『Drivers and Utilities』メディアには、お使いのコンピュータに搭載されていないオペレーティングシステム用のドライバが含まれていることがあります。インストールするソフトウェアがオペレーティングシステムに対応していることを確認してください。

キーボードドライバなど、ドライバの多くは **Microsoft® Windows®** オペレーティングシステムに付属しています。次の場合に、ドライバをインストールする必要があります。

- オペレーティングシステムのアップグレード
- オペレーティングシステムの再インストール
- 新しいデバイスの接続または取り付け

ドライバの識別

デバイスに問題が発生した場合、問題の原因がドライバかどうかを判断し、必要に応じてドライバをアップデートしてください。

- 1 **Start** (スタート)  をクリックし、次に **Computer** (コンピュータ) を右クリックします。
- 2 **Properties** (プロパティ) をクリックし、次に **Device Manager** (デバイスマネージャ) をクリックします。



メモ: **User Account Control** (ユーザーアカウントの管理) ウィンドウが表示されます。コンピュータのシステム管理者のときは、**Continue** (続行) をクリックします。またシステム管理者ではないときは、システム管理者に問い合わせ続けて続行してください。

デバイス一覧を下にスクロールして、デバイス名の横に感嘆符 ([!] 付きの丸) が付いているか確認します。デバイス名の横に感嘆符がある場合、ドライバの再インストールまたは新しいドライバのインストールが必要になる場合があります (124 ページの「ドライバとユーティリティの再インストール」を参照)。

ドライバとユーティリティの再インストール

-  **注意:** デルサポートサイト support.jp.dell.com や 『Drivers and Utilities』メディアでは、Dell コンピュータ向けに承認されているドライバが提供されています。その他の媒体からのドライバをインストールした場合は、お使いのコンピュータが適切に動作しない恐れがあります。

Windows デバイスドライバのロールバックの使い方

新たにドライバをインストールまたはアップデートした後に、コンピュータに問題が発生した場合、**Windows** のデバイスドライバのロールバックを使用して、以前にインストールしたバージョンのドライバに置き換えることができます。

- 1 **Start** (スタート)  をクリックし、次に **Computer** (コンピュータ) を右クリックします。
- 2 **Properties** (プロパティ) をクリックし、次に **Device Manager** (デバイスマネージャ) をクリックします。

 **メモ** : **User Account Control** (ユーザーアカウントの管理) ウィンドウが表示されます。コンピュータのシステム管理者の場合は、**Continue** (続行) をクリックします。システム管理者ではない場合は、システム管理者に問い合わせ、**デバイスマネージャ** を起動します。

- 3 新しいドライバをインストールしたデバイスを右クリックしてから、**Properties** (プロパティ) をクリックします。
- 4 **Drivers** (ドライバ) タブをクリックし、次に **Roll Back Driver** (ロールバックドライバ) をクリックします。

デバイスドライバのロールバックで問題が解決されない場合、システムの復元 (127 ページの「お使いのオペレーティングシステムの復元」を参照) を使用して、新しいデバイスドライバをインストールする前の稼動状態にコンピュータを戻します。

Drivers and Utilities メディアの使い方

デバイスドライバのロールバックまたはシステムの復元 (127 ページの「お使いのオペレーティングシステムの復元」を参照) を使用しても問題が解決されない場合、『Drivers and Utilities』メディアからドライバを再インストールします。

- 1 Windows デスクトップが表示されたら、『Drivers and Utilities』メディアを挿入します。

『Drivers and Utilities』メディアを初めて使用する場合には、手順 2 に進みます。そうでない場合には、手順 5 に進みます。

- 2 『Drivers and Utilities』インストールプログラムが起動したら、画面のプロンプトの指示に従います。

 **メモ** : 通常、『Drivers and Utilities』プログラムが自動的に実行します。実行されない場合、Windows エクスプローラを起動し、メディアドライブのディレクトリをクリックして、メディアの内容を表示し、次に **autorcd.exe** ファイルをダブルクリックします。

- 3 **InstallShield Wizard Complete** (インストールシールドウィザードの完了) ウィンドウが表示されたら、『Drivers and Utilities』ディスクを取り除き、**Finish** (終了) をクリックして、コンピュータを再起動します。
- 4 Windows デスクトップが表示されたら、『Drivers and Utilities』ディスクを再び挿入します。
- 5 **Welcome Dell System Owner** (Dell システムをお買い上げくださりありがとうございます) 画面で **Next** (次へ) をクリックします。

 **メモ** : 『Drivers and Utilities』プログラムでは、出荷時にお使いのコンピュータにインストールされたハードウェアのドライバのみを表示します。追加でハードウェアを取り付けた場合には、新しいハードウェア用のドライバは表示されないことがあります。それらのドライバが表示されない場合には、『Drivers and Utilities』を終了します。ドライバの詳細に関しては、デバイスに付属のマニュアルを参照してください。

『Drivers and Utilities』プログラムがコンピュータのハードウェアを検出していることを示すメッセージが表示されます。

コンピュータで使用されているドライバは、自動的に **My Drivers** に表示されます (ResourceCD は、これらのコンポーネントをシステムで確認しました)。

- 6 再インストールするドライバをクリックして、画面の指示に従います。
特定のドライバがリストにない場合、そのドライバは、お使いのオペレーティングシステムでは必要ないということです。

ドライバの手動インストール

-  **メモ**: お使いのコンピュータに Consumer IR ポートがあり、Consumer IR ドライバを再インストールしている場合には、ドライバのインストール (124 ページの「ドライバとユーティリティの再インストール」を参照) を続行する前に、まずセットアップユーティリティ (179 ページの「セットアップユーティリティ画面の使い方」) で Consumer IR を有効にする必要があります。お使いのコンピュータに取り付けられているコンポーネントに関しては、19 ページの「お使いのコンピュータの構成確認」を参照してください。
- 1 前項で記述しているように、お使いのハードドライブにドライバファイルを解凍してから、**Start** (スタート)  をクリックし、次に **Computer** (コンピュータ) を右クリックします。
 - 2 **Properties** (プロパティ) をクリックし、次に **Device Manager** (デバイスマネージャ) をクリックします。
 - 3 ドライバをインストールするデバイスのタイプをダブルクリックします (**モデム** や **赤外線デバイス** など)。
 - 4 インストールするドライバのデバイスの名前をダブルクリックします。
 - 5 **Driver** (ドライバ) タブをクリックして、次に **Update Driver** (ドライバのアップデート) をクリックします。
 - 6 **Install from a list or specific location (Advanced)** (一覧または特定の場所からインストールする (詳細)) をクリックして、次に **Next** (次へ) をクリックします。
 - 7 **Browse** (参照) をクリックして、あらかじめドライバファイルをコピーしておいた場所を参照します。
 - 8 適切なドライバの名前が表示されたら、**Next** (次へ) をクリックします。
 - 9 **Finish** (完了) をクリックして、コンピュータを再起動します。

ソフトウェアとハードウェアの問題に関する トラブルシューティング

オペレーティングシステムのセットアップ中にデバイスが検出されないか、検出されても間違っていて設定されている場合、Windows Vista ヘルプとサポート を使用して、非互換性を解決することができます。

- 1 **Start** (スタート)  → **Help and Support** (ヘルプとサポート) をクリックします。
- 2 検索フィールドで hardware troubleshooter (ハードウェアに関するトラブルシューティング) と入力して、次に <Enter> を押します。
- 3 検索結果で、現在の不具合に最も近いオプションを選択し、残りのトラブルの解決手順に従います。

お使いのオペレーティングシステムの復元

次の方法で、お使いのオペレーティングシステムを復元することができます。

- **Microsoft Windows Vista** システムの復元は、データファイルに影響を与えることなく、お使いのコンピュータを以前の状態に戻します。データファイルを保護しながら、オペレーティングシステムを復元する最初の解決策として、システムの復元を使用してください。手順については、128 ページの「Microsoft Windows システムの復元の使い方」を参照してください。
- **Symantec** による **Dell PC リストア** は、お使いのハードドライブを、コンピュータを購入されたときの状態に戻します。**Dell PC リストア** はハードドライブのすべてのデータを永久に削除し、コンピュータを受け取られてから後にインストールされた全てのアプリケーションも取り除きます。システムの復元でオペレーティングシステムの問題を解決できなかった場合のみ、**PC リストア** を使用してください。手順については、129 ページの「Symantec による Dell PC リストアの使い方」を参照してください。
- お使いのコンピュータに『オペレーティングシステム』メディアが付属している場合、そのメディアを使ってオペレーティングシステムを復元できます。ただし、『オペレーティングシステム』メディアを使用すると、ハードドライブ上のデータもすべて削除されます。システムの復元でオペレーティングシステムの問題を解決できなかった場合のみ、このメディアを使用してください。手順については、131 ページの「オペレーティングシステムメディアの使い方」を参照してください。

Microsoft Windows システムの復元の使い方

Windows オペレーティングシステムは、システムの復元を提供しています。システムの復元を使って、ハードウェア、ソフトウェア、または他のシステム設定への変更が原因でコンピュータの動作に不具合が生じた場合は、（データファイルに影響を与えずに）以前の稼動状態に戻すことができます。システムの復元でコンピュータに行った変更はすべて元の状態へ完全に戻すことが可能です。

 **注意**：データファイルのバックアップを定期的に作成してください。システムの復元は、データファイルを監視したり、データファイルを復元したりしません。

 **メモ**：このマニュアルの手順は、Windows のデフォルトビュー用ですので、お使いの Dell コンピュータを Windows クラシック表示に設定した場合は動作しない場合があります。

- 1 **Start**（スタート） → **Help and Support**（ヘルプとサポート）をクリックします。
- 2 検索フィールドで System Restore（システムの復元）と入力し、次に <Enter> を押します。

 **メモ**：User Account Control（ユーザーアカウントの管理）ウィンドウが表示されます。コンピュータのシステム管理者の場合は、**Continue**（続行）をクリックします。システム管理者ではない場合には、システム管理者に問い合わせ、必要な処理を続けます。

- 3 **Next**（次へ）をクリックして、表示される画面の指示に従って残りの処理を行います。

システムの復元により不具合が解決しなかった場合、最後に行ったシステムの復元を取り消すことが可能です。

最後のシステムの復元を元に戻す

 **注意**：最後に行ったシステムの復元を取り消す前に、開いているファイルをすべて保存して閉じ、実行中のプログラムをすべて終了してください。システムの復元が完了するまで、いかなるファイルまたはプログラムも変更したり、開いたり、削除したりしないでください。

- 1 **Start**（スタート） → **Help and Support**（ヘルプとサポート）をクリックします。
- 2 検索フィールドで System Restore（システムの復元）と入力し、次に <Enter> を押します。
- 3 **Undo my last restoration**（以前の復元を取り消す）を選択して、**Next**（次へ）をクリックします。

Symantec による Dell PC リストアの使い方

 **注意:** Dell PC リストアを使用すると、ハードドライブのすべてのデータは永久に削除され、コンピュータを受け取られてから後にインストールされたすべてのアプリケーションプログラムやドライバも取り除かれます。PC リストアを使用する前にデータをバックアップしてください。システムの復元 (128 ページの「Microsoft Windows システムの復元の使い方」を参照) でオペレーティングシステムの問題を解決できなかった場合のみ、PC リストアを使用してください。

 **メモ:** Symantec による Dell PC リストアは、一部の国および一部のコンピュータでは使用できない場合があります。

Symantec による Dell PC リストアは、お使いのオペレーティングシステムを復元するための最終手段としてのみ使用してください。PC リストアは、お使いのハードドライブを、コンピュータを購入されたときの状態に戻します。コンピュータを受け取られてから追加されたデータファイルを含むどのようなプログラムやファイルも永久にハードドライブから削除されます。データファイルには、コンピュータ上の文書、表計算、メールメッセージ、デジタル写真、ミュージックファイルなどが含まれます。PC リストアを使用する前にすべてのデータをバックアップしてください。

PC リストアは、以下の手順で実行します。

- 1 コンピュータの電源を入れます。

起動プロセスの間、画面の上部に青色のバーで **www.dell.com** と表示されます。

- 2 青色のバーが表示されたら、すぐに **<Ctrl><F11>** を押します。

<Ctrl><F11> を押すのが遅れた場合には、コンピュータの起動が終了してから、再起動します。

 **注意:** PC リストアをこれ以上進めたくない場合は、次の手順で **Reboot** (再起動) をクリックします。

- 3 次の画面で **Restore** (復元) をクリックします。

- 4 **Confirm** (承認) をクリックします。

復元プロセスが完了するまでに、約 **6 ~ 10** 分かかります。

- 5 プロンプトが表示されたら、**Finish** (終了) をクリックしてコンピュータを再起動します。

 **メモ:** コンピュータを手動でシャットダウンしないでください。**Finish** (終了) をクリックし、コンピュータを完全に再起動させます。

- 6 プロンプトが表示されたら、**Yes** (はい) をクリックします。

コンピュータが再起動します。コンピュータは初期の稼動状態に復元されるため、エンドユーザーライセンス契約のようにいちばん初めにコンピュータのスイッチを入れたときと同じ画面が表示されます。

7 **Next** (次へ) をクリックします。

System Restore (システムの復元) 画面が表示され、コンピュータが再起動します。

8 コンピュータが再起動したら、**OK** をクリックします。

Dell PC リストアの削除

 **注意:** Dell PC リストアをハードドライブから永久に削除すると、PC リストアユーティリティがお使いのコンピュータから削除されます。Dell PC リストアを取り除いた後は、それを使ってお使いのコンピュータのオペレーティングシステムを復元することはできません。

PC リストアを使用すると、オペレーティングシステムを、コンピュータをご購入になった時の状態に戻すことができます。ハードドライブのスペースを増やすためであっても、お使いのコンピュータから PC リストアを削除しないことをお勧めします。ハードドライブから PC リストアを削除すると、今後、PC リストアを呼び出すことができず、PC リストアを使用してコンピュータのオペレーティングシステムを、出荷時の状態に戻すことができなくなります。

PC リストアを削除するには次の手順を実行します。

- 1 コンピュータにローカルのシステム管理者としてログオンします。
- 2 Windows エクスプローラで、**c:\%dell%utilities\DSR** に移動します。
- 3 **DSRIRRemv2.exe** ファイルをダブルクリックします。

 **メモ:** ローカルのシステム管理者としてログオンしていない場合は、ローカルのシステム管理者としてログオンするようメッセージが表示されます。**Quit** (終了) をクリックして、ローカルのシステム管理者としてログオンします。

 **メモ:** お使いのコンピュータのハードドライブに PC リストア用パーティションがない場合、パーティションが見つからないことを知らせるメッセージが表示されます。**Quit** (終了) をクリックしてください。削除するパーティションがありません。

- 4 **OK** をクリックして、ハードドライブの PC リストア用パーティションを取り除きます。
- 5 確認のために、**Yes** (はい) をクリックします。

PC リストア用パーティションが削除され、新しくできた使用可能ディスクスペースが、ハードドライブのフリースペースの割り当てに加えられます。

- 6 **Local Disk (C:)** (ローカルディスク (C:)) を右クリックします。Windows エクスプローラで、**Properties** (プロパティ) をクリックして、空き領域に追加されたスペースが加えられていることを確認します。
- 7 **Finish** (終了) をクリックして、**PC Restore Removal** (PC リストアの削除) ウィンドウを閉じます。
- 8 コンピュータを再起動します。

オペレーティングシステムメディアの使い方

作業を開始する前に

新しくインストールしたドライバの問題を解消するために Windows オペレーティングシステムを再インストールすることを検討する前に、Windows デバイスドライバのロールバックを試してみます（124 ページの「Windows デバイスドライバのロールバックの使い方」を参照）。デバイスドライバのロールバックを実行しても問題が解決されない場合は、システムの復元（128 ページの「Microsoft Windows システムの復元の使い方」を参照）を使用して、オペレーティングシステムを新しいドライバがインストールされる前の動作状態に戻します。



注意：インストールを実行する前に、お使いのプライマリハードドライブ上のすべてのデータファイルのバックアップを作成しておいてください。標準的なハードドライブ構成において、プライマリハードドライブはコンピュータによって 1 番目のドライブとして認識されます。

Windows を再インストールするには、以下のアイテムが必要です。

- Dell 『オペレーティングシステム』メディア
- Dell 『Drivers and Utilities』メディア



メモ：『Drivers and Utilities』メディアには、コンピュータの組立時にインストールされたドライバが入っています。『Drivers and Utilities』メディアを使って、必要なドライバをロードします。お使いのコンピュータに RAID コントローラがある場合には、そのドライバもロードします。

Windows の再インストール

再インストール処理を完了するには、1～2 時間かかることがあります。オペレーティングシステムを再インストールした後、デバイスドライバ、アンチウイルスプログラム、およびその他のソフトウェアを再インストールする必要があります。



注意：『オペレーティングシステム』メディアは、Windows の再インストール用のオプションを提供しています。オプションはファイルを上書きして、ハードドライブにインストールされているプログラムに影響を与える可能性があります。このような理由から、デルのテクニカルサポート担当者の指示がない限り、Windows を再インストールしないでください。

- 1 開いているファイルをすべて保存してから閉じ、実行中のプログラムをすべて終了します。
- 2 『オペレーティングシステム』メディアを挿入します。
- 3 Install Windows (Windows のインストール) のメッセージが表示されたら、**Exit** (終了) をクリックします。

4 コンピュータを再起動します。

DELL のロゴが表示されたらすぐに <F12> を押します。



メモ: キーを押すのが遅れてオペレーティングシステムのロゴが表示された場合には、Microsoft Windows デスクトップが表示されてから、コンピュータをシャットダウンして、再度やりなおします。



メモ: 次の手順は、起動順序を一回だけ変更します。次回の起動時には、コンピュータはセットアップユーティリティで指定したデバイスに従って起動します。

5 起動デバイス一覧が表示されたら、**CD/DVD/CD-RW Drive** をハイライト表示して、次に <Enter> を押します。

6 いずれかのキーを押して **CD-ROM から起動** します。

7 画面の指示に従ってインストールを完了します。

部品の増設および交換

作業を開始する前に

本章では、コンピュータのコンポーネントの取り付けおよび取り外しの手順について説明します。特に指示がない限り、それぞれの手順では以下の条件を満たしていることを前提とします。

- 133 ページの「コンピュータの電源を切る」と 134 ページの「コンピュータ内部の作業を始める前に」の手順をすでに完了していること。
- お使いの Dell 『製品情報ガイド』の安全に関する情報を読んでいること。
- コンポーネントを交換するか別途購入している場合、取り外し手順と逆の順番で取り付けができること。

奨励するツール

このマニュアルで説明する操作には、以下のツールが必要です。

- 細めのマイナスドライバ
- プラスドライバ
- 細めのプラスチックスクライブ
- フラッシュ BIOS のアップデート（デルサポートサイト support.jp.dell.com を参照）

コンピュータの電源を切る



注意: データの損失を避けるため、コンピュータの電源を切る前に、開いているファイルをすべて保存してから閉じ、実行中のプログラムをすべて終了します。

- 1 開いているファイルをすべて保存してから閉じ、実行中のプログラムをすべて終了します。

- 2 **Start** (スタート) 、矢印  をクリックし、次に **Shut Down** (シャットダウン) をクリックします。

オペレーティングシステムのシャットダウンプロセスが終了した後に、コンピュータの電源が切れます。

- 3 コンピュータおよび接続されているデバイスの電源が切れていることを確認します。お使いのオペレーティングシステムをシャットダウンしてもコンピュータや接続されているデバイスの電源が自動的に切れない場合には、コンピュータの電源が切れるまで電源ボタンを 8 ~ 10 秒押し続けてください。

コンピュータ内部の作業を始める前に

コンピュータの損傷を防ぎ、ご自身の身体の安全を守るために、以下の点にご注意ください。



警告：本項の手順を開始する前に、『製品情報ガイド』の安全手順に従ってください。



警告：部品やカードの取り扱いには十分注意してください。カード上の部品や接続部分には触れないでください。カードを持つ際は縁を持つか、金属製の取り付けブラケットの部分を持ってください。プロセッサのようなコンポーネントは、ピンの部分ではなく端を持つようにしてください。



注意：コンピュータシステムの修理は、資格を持っているサービス技術者のみが行ってください。デルで認められていない修理による損傷は、保証の対象となりません。



注意：ケーブルを外すときは、コネクタまたはストレインリリーフループの部分を持ち、ケーブル自身を引っ張らないでください。ロックタブ付きのコネクタがあるケーブルもあります。このタイプのケーブルを抜く場合、ロックタブを押し入れてからケーブルを抜きます。コネクタを抜く際は、コネクタのピンを曲げないようにまっすぐに引き抜きます。また、ケーブルを接続する前に、両方のコネクタが正しい向きに揃っているか確認します。



注意：静電気放出を避けるため、静電気防止用リストバンドを使用したり、定期的に塗装されていない金属面（コンピュータの背面にあるコネクタなど）に触れたりして、静電気を除去します。



注意：コンピュータの損傷を防ぐため、コンピュータ内部の作業を始める前に、次の手順を実行します。

- 1 コンピュータのカバーに傷がつかないように、作業台が平らであり、汚れていないことを確認します。
- 2 コンピュータの電源を切ります（133 ページの「コンピュータの電源を切る」を参照）。



注意：ネットワークケーブルを外すには、まずコンピュータからネットワークケーブルを外し、次に、壁のネットワークジャックから外します。

- 3 電話ケーブルとネットワークケーブルをすべてコンピュータから外します。
- 4 コンピュータ、および取り付けられているすべてのデバイスをコンセントから外します。



注意：システム基板への損傷を防ぐため、コンピュータを修理する前にバッテリーをバッテリーベイから取り外してください。



メモ：コンピュータへの損傷を防ぐため、本製品専用のバッテリーのみを使用してください。その他のデルコンピュータ用バッテリーは使用しないでください。

- 5 コンピュータを裏返します。
- 6 バッテリーリリースラッチをカチッという感覚があるまでスライドします。
- 7 バッテリーをバッテリーベイから引き出します。

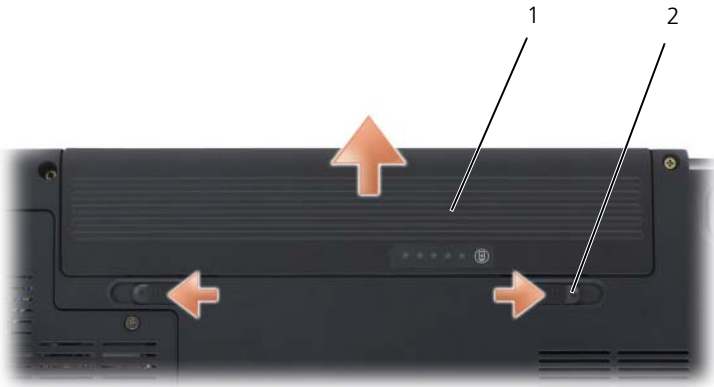







1 バッテリー

2 バッテリーリリーススラッチ (2)

- 8 コンピュータを表が上になるように置き、ディスプレイを開いて電源ボタンを押し、システム基板の静電気を除去します。
- 9 ExpressCard スロット (77 ページの「ExpressCard またはダミーカードの取り外し」を参照) および 8-in-1 メモリカードリーダー (81 ページの「メモリカードまたはダミーカードの取り外し」を参照) からすべてのカードを取り外します。

ハードドライブ

-  **警告：**ドライブがまだ熱いうちにハードドライブをコンピュータから取り外す場合は、ハードドライブの金属製のハウジングに手を触れないでください。
-  **警告：**本項の手順を開始する前に、『製品情報ガイド』の安全手順に従ってください。
-  **注意：**データの損失を防ぐため、ハードドライブを取り外す前に必ずコンピュータの電源を切ってください (133 ページの「コンピュータの電源を切る」を参照)。コンピュータの電源が入っている、またはスリープ状態のときには、ハードドライブを取り外さないでください。
-  **注意：**ハードドライブは、大変壊れやすい部品です。ハードドライブの取扱いには注意してください。
-  **メモ：**デルでは、デル製以外のハードドライブの互換性の保証やサポートは行っていません。

 **メモ**：デル以外から購入したハードドライブを取り付ける場合は、新しいハードドライブにオペレーティングシステム、ドライバ、およびユーティリティをインストールする必要があります（127 ページの「お使いのオペレーティングシステムの復元」および 124 ページの「ドライバとユーティリティの再インストール」を参照）。

ハードドライブの取り外し

- 1 133 ページの「作業を開始する前に」の手順に従って操作してください。
- 2 コンピュータを裏返し、ハードドライブネジを外します。



1 ハードドライブ

2 ネジ (4)

 **注意**：ハードドライブをコンピュータから外しているときは、保護用静電防止パッケージ（『製品情報ガイド』の静電気障害への対処を参照）に入れて保管してください。

- 3 コンピュータからハードドライブを引き出します。

ハードドライブの取り付け

- 1 新しいドライブを梱包から取り出します。

ハードドライブを保管するためや配送のために、梱包を保管しておいてください。

- ➡ **注意:** ドライブを所定の位置に挿入するには、均等に力を加えてください。力を加えすぎると、コネクタが損傷する恐れがあります。

- 2 ハードドライブが所定の位置に収まるまで、ハードドライブをベイに押し込みます。
- 3 ネジを取り付けて締めます。
- 4 必要に応じて、コンピュータのオペレーティングシステムをインストールします（127 ページの「お使いのオペレーティングシステムの復元」を参照）。
- 5 必要に応じて、コンピュータのドライバおよびユーティリティをインストールします（124 ページの「ドライバとユーティリティの再インストール」を参照）。

ハードドライブをデルに返品する場合

元の梱包箱、または同等の梱包材を使用して、古いハードドライブをデルに返品してください。正しく梱包しないと、ハードドライブが運搬中に破損する場合があります。

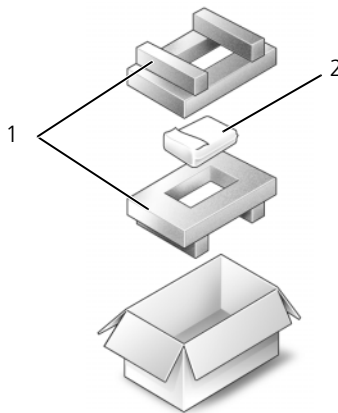

1 発泡スチロール製の梱包材

2 ハードドライブ

オプティカルドライブ

⚠ 警告：本項の手順を開始する前に、『製品情報ガイド』の安全手順に従ってください。

オプティカルドライブの取り外し

- 1 133 ページの「作業を開始する前に」の手順に従って操作してください。
- 2 コンピュータを裏返します。
- 3 オプティカルドライブの固定ネジを外します。
- 4 プラスチックスクライブを使って切り込みを押し、ベイからオプティカルドライブを取り外します。
- 5 オプティカルドライブをベイから引き出します。



- | | | | |
|---|------------|---|------|
| 1 | オプティカルドライブ | 2 | 切り込み |
| 3 | 固定ネジ | | |

オプティカルドライブの取り付け

- 1 オプティカルドライブをベイの中にスライドさせます。
- 2 固定ネジを取り付けて締めます。

ヒンジカバー

⚠ 警告: 本項の手順を開始する前に、『製品情報ガイド』の安全手順に従ってください。

➡ 注意: 静電気放出を避けるため、静電気防止用リストバンドを使用したり、定期的に塗装されていない金属面（コンピュータの背面にあるコネクタなど）に触れたりして、静電気を除去します。

➡ 注意: システム基板への損傷を防ぐため、コンピュータ内部の作業を始める前にバッテリーをバッテリーベイから取り外してください。

ヒンジカバーの取り外し

1 133 ページの「作業を開始する前に」の手順に従って操作してください。

2 ディスプレイを最大まで開きます。

➡ 注意: ヒンジカバーへの損傷を防ぐため、カバーの両側を同時に持ち上げないでください。

3 プラスチックスクライブをくぼみに差し込んで、ヒンジカバーの右側を持ち上げます。

4 ヒンジカバーを緩めて持ち上げ、右から左に動かして取り外します。

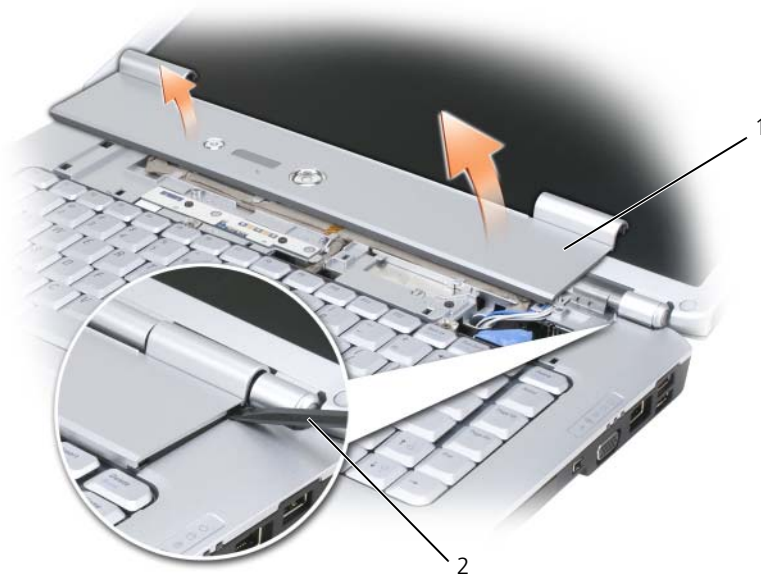

1 ヒンジカバー

2 スクライブ

ヒンジカバーの取り付け

- 1 ヒンジカバーの左端を挿入します。
- 2 カバーがカチッと所定の位置に収まるまで、左から右に向かって押し込みます。

キーボード

キーボードの詳細に関しては、41 ページの「キーボードとタッチパッドの使い方」を参照してください。



警告：本項の手順を開始する前に、『製品情報ガイド』の安全手順に従ってください。



注意：静電気放出を避けるため、静電気防止用リストバンドを使用したり、定期的に塗装されていない金属面（コンピュータの背面にあるコネクタなど）に触れたりして、静電気を除去します。



注意：システム基板への損傷を防ぐため、コンピュータ内部の作業を始める前にバッテリーをバッテリーベイから取り外してください。

キーボードの取り外し

- 1 133 ページの「作業を開始する前に」の手順に従って操作してください。
- 2 ヒンジカバーを取り外します（139 ページの「ヒンジカバー」を参照）。
- 3 キーボードの上部にある 2 本のネジを外します。
- ➡ **注意：**キーボード上のキーキャップは壊れたり、外れたりしやすく、また取り付けに時間がかかります。キーボードの取り外しや取り扱いには注意してください。
- 4 キーボードを持ち上げ、キーボードのコネクタが見えるまで少し前方で持ち上げたままにします。
- 5 システム基板のキーボードコネクタからキーボードケーブルを取り外すには、キーボードコネクタラッチをコンピューター前面の方向に回転させます。
- 6 DIMM A メモリモジュールカバーのキーボードコネクタからキーボードケーブルを引き出します。





- | | | | |
|---|-------------|---|-----------|
| 1 | ネジ (2) | 2 | キーボード |
| 3 | タブ (5) | 4 | キーボードケーブル |
| 5 | ケーブルリリースレバー | | |

キーボードの取り付け

- 1 DIMM A メモリモジュールカバーのキーボードコネクタにキーボードケーブルをスライドします。
- 2 キーボードコネクタラッチを回転させ、ケーブルを固定します。
- 3 キーボードの前面に沿ってあるタブをパームレストに差し込みます。
- 4 カチッという感触がありキーボードが所定の位置に収まるまで、上部付近の右端を押します。
- 5 キーボードの上部にある 2 本のネジを取り付けます。

メモリ

 **警告**：本項の手順を開始する前に、『製品情報ガイド』の安全手順に従ってください。システム基板にメモリモジュールを取り付けると、コンピュータのメモリ容量を増やすことができます。お使いのコンピュータに対応するメモリの情報については、171 ページの「仕様」を参照してください。必ずお使いのコンピュータ用のメモリモジュールのみを取り付けてください。

 **メモ**：デルから購入されたメモリモジュールは、お使いのコンピュータの保証範囲に含まれます。

コンピュータにユーザーがアクセス可能な SODIMM ソケットが 2 つあります。1 つはキーボードの下からアクセスし (DIMM A)、もう 1 つはコンピュータの底面からアクセスします (DIMM B)。

 **注意**：コンピュータにメモリモジュールが 1 つしかない場合は、「DIMM A」とラベル表示されているコネクタにこのメモリモジュールを取り付けます。

 **注意**：メモリモジュールを 2 つのコネクタに取り付ける必要がある場合、メモリモジュールは、まず「DIMM A」というラベルの付いているコネクタに取り付け、次に「DIMM B」というラベルの付いているコネクタに取り付けてください。

DIMM A メモリモジュールの取り外し

 **注意**：静電気放出を避けるため、静電気防止用リストバンドを使用したり、定期的には塗装されていない金属面 (コンピュータの背面にあるコネクタなど) に触れたりして、静電気を除去します。

DIMM A メモリモジュールはキーボードの下にあります。

- 1 133 ページの「作業を開始する前に」の手順に従って操作してください。
- 2 ヒンジカバーを取り外します (139 ページの「ヒンジカバー」を参照)。
- 3 キーボードを取り外します (140 ページの「キーボード」を参照)。

 **メモ**：メモリモジュールカバーからキーボードケーブルを取り外す必要はありません。

- 4 モジュールカバーは持ち上げます。ただし、取り外さないようにします。

 **注意**：メモリモジュールコネクタへの損傷を防ぐため、メモリモジュールの固定クリップを広げるためにツールを使用しないでください。

- 5 指先を使用してモジュールが持ち上がるまで、メモリモジュールコネクタの両端にある固定クリップを慎重に広げます。
- 6 モジュールをコネクタから取り外します。

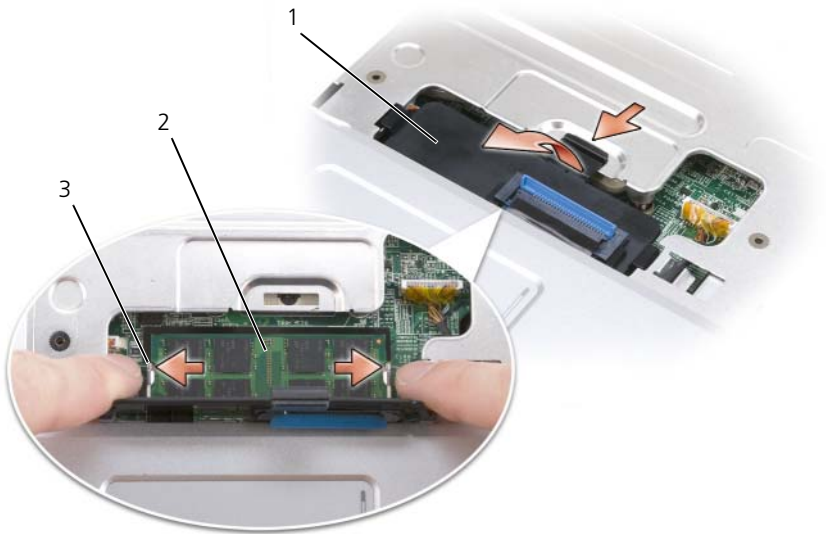

- 1 メモリモジュールカバー 2 メモリモジュール (DIMM A)
 3 固定クリップ (2)

DIMM A メモリモジュールの取り付け

➡ 注意: 静電気放出を避けるため、静電気防止用リストバンドを使用したり、定期的に塗装されていない金属面（コンピュータの背面にあるコネクタなど）に触れたりして、静電気を除去します。

- 1 モジュールエッジコネクタの切り込みをコネクタスロットのタブに合わせます。
- 2 モジュールを **45 度**の角度でしっかりとスロットに挿入し、メモリモジュールがカチッと所定の位置に収まるまで押し下げます。カチッという感触が得られない場合、モジュールを取り外し、もう一度取り付けます。

✍️ メモ: メモリモジュールが正しく取り付けられていないと、コンピュータが起動しない場合があります。この場合、エラーメッセージは表示されません。

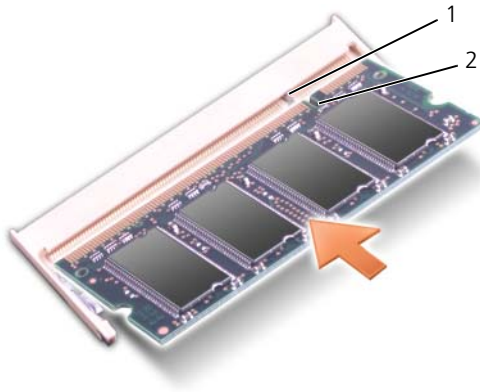

- 1 タブ 2 切り込み

- 3 メモリモジュールカバーを取り付けます。
- 4 キーボードとヒンジカバーを取り付けます。
- 5 バッテリーをバッテリーベイに取り付けるか、または AC アダプタをコンピュータおよびコンセントに接続します。
- 6 コンピュータの電源を入れます。

コンピュータは起動時に、増設されたメモリを検出してシステム構成情報を自動的に更新します。

コンピュータに搭載されているメモリ容量を確認するには、**Start**（スタート）

🌐 → **Help and Support**（ヘルプとサポート） → **Dell System Information**（デルシステムインフォメーション）とクリックします。

DIMM B メモリモジュールの取り外し

DIMM B メモリモジュールは、コンピュータ底面のメモリモジュールカバーの下にあります。

- 1 133 ページの「作業を開始する前に」の手順に従って操作してください。
- 2 コンピュータを裏返して、メモリモジュールカバーの拘束ネジを緩め（30 ページの「底面図」を参照）、カバーを取り外します。

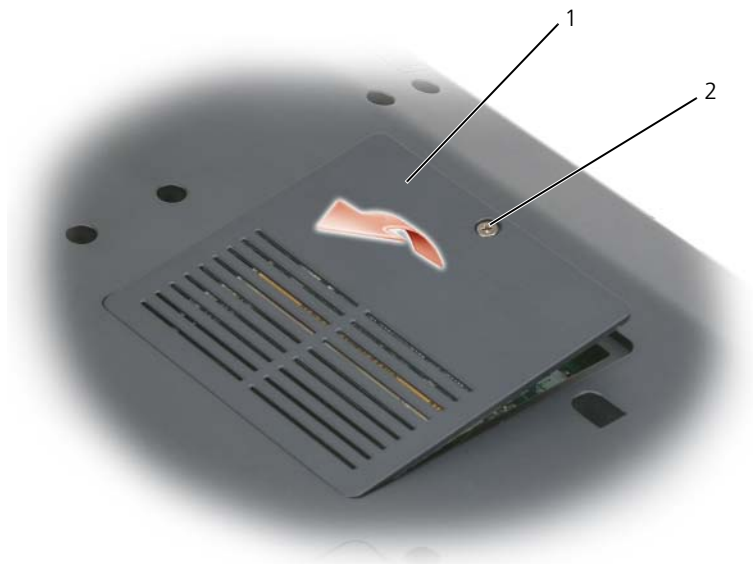

1 メモリモジュール / コイン型電池実装部 2 拘束ネジ

- ➡ **注意:** メモリモジュールコネクタへの損傷を防ぐため、メモリモジュールの固定クリップを広げるためにツールを使用しないでください。
- ➡ **注意:** 静電気放出を避けるため、静電気防止用リストバンドを使用したり、定期的に塗装されていない金属面（コンピュータの背面にあるコネクタなど）に触れたりして、静電気を除去します。
- 3 指先を使用してモジュールが持ち上がるまで、メモリモジュールコネクタの両端にある固定クリップを慎重に広げます。
- 4 モジュールをコネクタから取り外します。

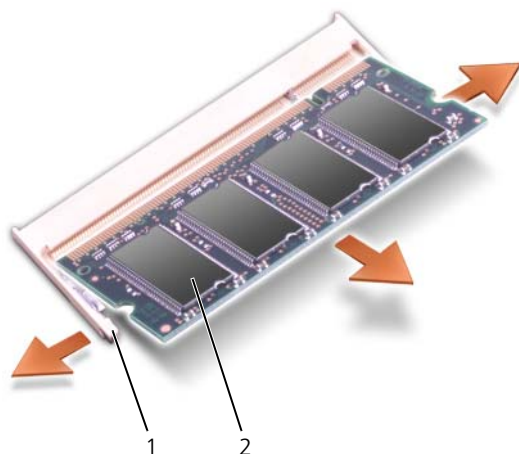

1 固定クリップ (2)

2 メモリモジュール

DIMM B メモリモジュールの取り付け

注意：静電気放出を避けるため、静電気防止用リストバンドを使用したり、定期的に塗装されていない金属面（コンピュータの背面にあるコネクタなど）に触れたりして、静電気を除去します。

- 1 モジュールエッジコネクタの切り込みをコネクタスロットのタブに合わせます。
- 2 モジュールを 45 度の角度でしっかりとスロットに挿入し、メモリモジュールがカチッと所定の位置に収まるまで押し下げます。カチッという感触が得られない場合、モジュールを取り外し、もう一度取り付けます。

メモ：メモリモジュールが正しく取り付けられていないと、コンピュータが起動しない場合があります。この場合、エラーメッセージは表示されません。

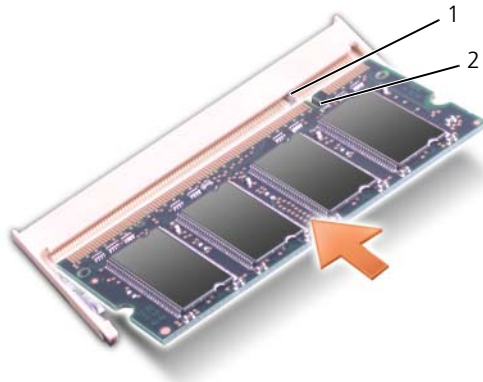

1 タブ

2 切り込み

➡ **注意:** カバーが閉まりにくい場合、モジュールを取り外して、もう一度取り付けます。無理にカバーを閉じると、コンピュータを破損する恐れがあります。

3 メモリモジュールカバーを取り付けます。

4 バッテリーをバッテリーベイに取り付けるか、または AC アダプタをコンピュータおよびコンセントに接続します。

5 コンピュータの電源を入れます。

コンピュータは起動時に、増設されたメモリを検出してシステム構成情報を自動的に更新します。

コンピュータに搭載されているメモリ容量を確認するには、**Start** (スタート)

➡ **Help and Support** (ヘルプとサポート) → **Dell System Information** (デルシステムインフォメーション) とクリックします。

加入者識別モジュール

加入者識別モジュール (SIM) 国際モバイル加入者識別により一意的にユーザを認証します。

⚠ **警告:** 本項の手順を開始する前に、『製品情報ガイド』の安全手順に従ってください。

✍ **メモ:** Cingular および Vodafone のみ SIM カードが必要となります。Verizon、Sprint および Telus では、SIM は必要ありません。

1 133 ページの「作業を開始する前に」の手順に従って操作してください。

2 バッテリーベイで、SIM の角が切り取られている方を実装部から遠ざけて差し込みます。



1 バッテリーベイ

2 SIM

ワイヤレスミニカード

⚠ 警告：本項の手順を開始する前に、『製品情報ガイド』の安全手順に従ってください。

➡ 注意：システム基板への損傷を防ぐため、コンピュータ内部の作業を始める前にバッテリーをバッテリーベイから取り外してください。

コンピュータと同時にワイヤレスミニカードを注文された場合には、カードは内蔵されています。お使いのコンピュータは、3種類のワイヤレスミニカードをサポートします。

- ワイヤレス LAN（ローカルエリアネットワーク）
- モバイルブロードバンドまたはワイヤレスワイドエリアネットワーク（ワイヤレス WAN）
- ワイヤレスパーソナルエリアネットワーク（WPAN）

WLAN カードの取り外し

- 1 133 ページの「作業を開始する前に」の手順に従って操作してください。
- 2 コンピュータを裏返します。
- 3 ミニカード実装部のカバーの拘束ネジを緩めて、カバーを取り外します。



1 拘束ネジ (2)

2 カバー

- 4 ワイヤレス LAN カードからアンテナケーブルを外します。



- 1 アンテナケーブルコネクタ (2)
- 2 ワイヤレス LAN カード

- 5 ワイヤレス LAN カードが少し持ち上がるまで金属製固定タブをコンピュータの背面方向に押し、カードを取り外します。
- 6 ワイヤレス LAN カードを持ち上げてシステム基板のコネクタから取り外します。



1 金属製固定タブ (2)

2 ワイヤレス LAN カード

WLAN カードの取り付け

➡ **注意:** コネクタは、正しく取り付けられるよう設計されています。抵抗を感じる場合は、カードとシステム基板のコネクタを確認し、カードを再配置してください。

➡ **注意:** ワイヤレス LAN カードの損傷を避けるために、カードの下にケーブルがないことを確認してください。

- 1 「WLAN」とラベルされたシステム基板コネクタに 45 度の角度で WLAN カードコネクタを挿入します。
- 2 カードがカチッと収まるまで、WLAN カードの他の端を固定タブに押し込みます。
- 3 該当するアンテナケーブルを、取り付ける WLAN カードに接続します。

WLAN カードのラベル上に 2 つ（白色と黒色）の三角形がある場合には、白色のアンテナケーブルを「main（メイン）」（白色の三角形）とラベルされたコネクタに、また黒色のアンテナケーブルを「aux（補助）」（黒色の三角形）とラベルされたコネクタに接続します。

WLAN カードのラベル上に 3 つ（白色、黒色と灰色）の三角形がある場合には、白色のアンテナケーブルを白色の三角形のコネクタに、黒色のアンテナケーブルを黒色の三角形のコネクタに、そして灰色のアンテナケーブルを灰色の三角形のコネクタに接続します。

- 4 保護用透明シートにより未使用アンテナケーブルを保護します。
- 5 カバーを取り付けて、拘束ネジを締めます。

モバイルブロードバンドまたは WWAN カードの取り外し

 **メモ**：WWAN は、ExpressCard でも利用できます（75 ページの「Express Card の使い方」を参照）。

- 1 133 ページの「作業を開始する前に」の手順に従って操作してください。
- 2 コンピュータを裏返します。
- 3 ミニカード実装部のカバーの拘束ネジを緩めて、カバーを取り外します。



1 拘束ネジ (2)

2 カバー

- 4 WWAN カードから 2 本のアンテナケーブルを外します。



- 1 アンテナケーブルコネクタ (2) 2 ワイヤレス WAN カード

- 5 WWAN カードが少し持ち上がるまでコンピュータの後方に金属製固定タブを押して、カードを取り外します。
- 6 WWAN カードを持ち上げて、システム基板コネクタから取り外します。



1 金属製固定タブ (2)

2 ワイヤレス WAN カード

WWAN カードの取り付け

➡ **注意:** コネクタは、正しく取り付けられるよう設計されています。抵抗を感じる場合は、カードとシステム基板のコネクタを確認し、カードを再配置してください。

➡ **注意:** WWAN カードへの損傷を避けるために、カードの下にケーブルがないことを確認してください。

- 1 WWAN カードコネクタを、「WWAN」とラベルされたシステム基板コネクタに 45 度の角度で挿入します。
- 2 カードがカチッと収まるまで、WWAN カードの他の端を固定タブに押し込みます。

- 3 灰色のストライプ模様がある黒色のアンテナケーブルを「aux（補助）」（黒色の三角形）とラベルされたコネクタに接続し、灰色のストライプ模様がある白色のアンテナケーブルを「main（メイン）」（白色の三角形）とラベルされたコネクタに接続します。
- 4 保護用透明シートにより未使用アンテナケーブルを保護します。
- 5 カバーを取り付けて、拘束ネジを締めます。

WPAN カードの取り外し

- 1 133 ページの「作業を開始する前に」の手順に従って操作してください。
- 2 コンピュータを裏返します。
- 3 ミニカード実装部のカバーの拘束ネジを緩めて、カバーを取り外します。



1 拘束ネジ (2)

2 カバー

- 4 WPAN カードから、青色のアンテナケーブルを取り外します。
- 5 WPAN カードが少し持ち上がるまで、コンピュータの後方に金属製固定タブを押して、カードを取り外します。
- 6 WPAN カードを持ち上げて、システム基板コネクタから取り外します。

WPAN カードの取り付け

➡ **注意**：コネクタは、正しく取り付けられるよう設計されています。抵抗を感じる場合は、カードとシステム基板のコネクタを確認し、カードを再配置してください。

➡ **注意**：WWAN カードへの損傷を避けるために、カードの下にケーブルがないことを確認してください。

- 1 WPAN カードコネクタを、「WPAN」とラベルされたシステム基板コネクタに 45 度の角度で挿入します
- 2 カードがカチッと収まるまで、WPAN カードの他の端を固定タブに押し込みます。
- 3 WPAN カードに青色のアンテナケーブルを接続します。
- 4 保護用透明シートにより未使用アンテナケーブルを保護します。
- 5 カバーを取り付けて、拘束ネジを締めます。

Bluetooth[®] ワイヤレステクノロジー内蔵カード

⚠ **警告**：本項の手順を開始する前に、『製品情報ガイド』の安全手順に従ってください。

➡ **注意**：静電気放出を避けるため、静電気防止用リストバンドを使用したり、定期的に塗装されていない金属面（コンピュータの背面にあるコネクタなど）に触れたりして、静電気を除去します。

➡ **注意**：システム基板への損傷を防ぐため、コンピュータ内部の作業を始める前にバッテリーをバッテリーベイから取り外してください。

Bluetooth ワイヤレステクノロジーのカードを購入された場合は、お使いのコンピュータにすでにインストールされています。

カードの取り外し

- 1 133 ページの「作業を開始する前に」の手順に従って操作してください。
- 2 ヒンジカバーを取り外します（139 ページの「ヒンジカバー」を参照）。
- 3 カードのケーブルを外します。
- 4 カードのコネクタ側の端を握り、固定タブの下から外にスライドさせます。

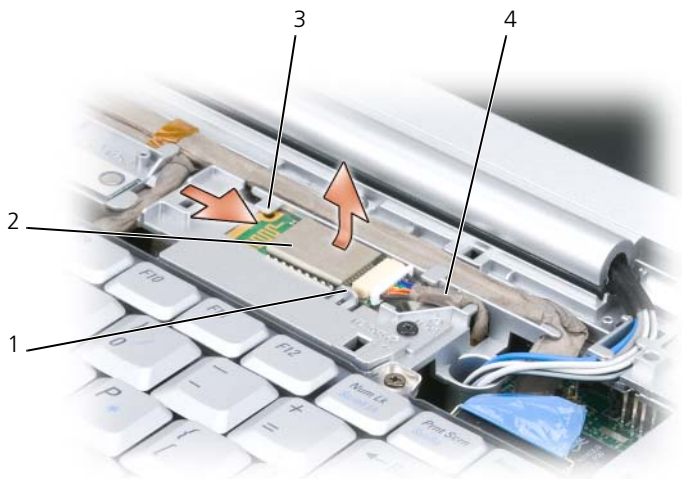

- | | |
|--------|--------|
| 1 固定タブ | 2 カード |
| 3 固定タブ | 4 ケーブル |

カードの取り付け

- 1 カード実装部にある固定タブの下にスライドさせるために角度を付けてカードを取り付けます。
- 2 ケーブルをカードに接続します。

コイン型電池

- ⚠ **警告**：本項の手順を開始する前に、『製品情報ガイド』の安全手順に従ってください。
- 🚫 **注意**：静電気放出を避けるため、静電気防止用リストバンドを使用したり、定期的に塗装されていない金属面（コンピュータの背面にあるコネクタなど）に触れたりして、静電気を除去します。
- 🚫 **注意**：システム基板への損傷を防ぐため、コンピュータ内部の作業を始める前にバッテリーをバッテリーベイから取り外してください。

コイン型電池の取り外し

- 1 133 ページの「作業を開始する前に」の手順に従って操作してください。
- 2 コンピュータを裏返します。
- 3 メモリモジュールカバー / コイン型電池のカバー（30 ページの「底面図」を参照）の固定ネジを緩めて、カバーを取り外します。
- 4 コイン型電池のケーブルをシステム基板から取り外します。

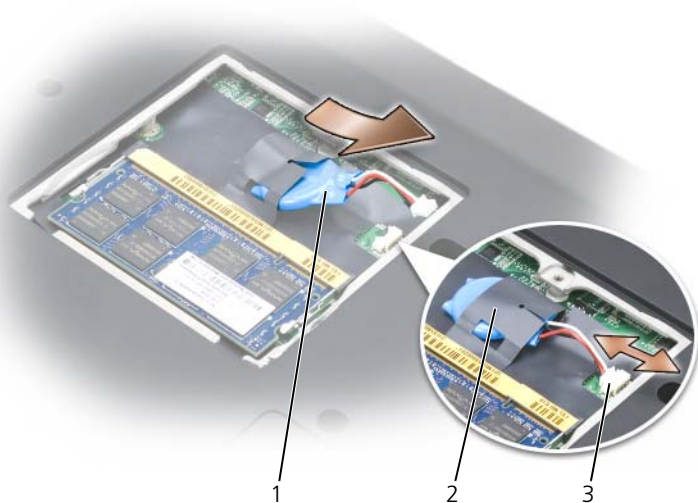

- | | | | |
|---|---------------|---|-------|
| 1 | コイン型電池 | 2 | 透明シート |
| 3 | バッテリーケーブルコネクタ | | |

- 5 バッテリーを透明シートから取り出します。

コイン型電池の取り付け

- 1 コイン型電池のケーブルをシステム基板に接続します。
- 2 コイン型電池を透明シートの中にスライドします。
- 3 カバーを取り付けて、拘束ネジを締めます。

Dell™ QuickSet の機能



メモ: この機能はお使いのコンピュータで使用できない場合があります。

Dell QuickSet により、次のタイプの設定を簡単に実行したり、表示することができます。

- ネットワークの接続性
- 電力の管理
- ディスプレイ
- システム情報

Dell QuickSet で行う内容に応じて、Microsoft® Windows® 通知領域にある QuickSet アイコンを クリック、ダブルクリック、または 右クリック して、QuickSet を起動します。通知領域は、画面の右下隅にあります。

QuickSet の詳細に関しては、QuickSet アイコンを右クリックして、**ヘルプ** をクリックします。

ノートブックコンピュータを携帯するとき

コンピュータの識別

- コンピュータにネームタグまたはビジネスカードを取り付けます。
- サービスタグをメモして、コンピュータやキャリングケースとは別の安全な場所に保管します。コンピュータを紛失したり盗難に遭ったりした場合、警察等の公的機関およびデルに連絡する際に、このサービスタグをお知らせください。
- Microsoft® Windows® デスクトップに、**PC の所有者** というファイルを作成します。名前、住所、および電話番号などの情報をこのファイルに記入しておきます。
- クレジットカード会社に問い合わせて、ID タグコードを発行しているかを確認します。

コンピュータの梱包

- コンピュータに取り付けられているすべての外付けデバイスを取り外して、安全な場所に保管します。
- メインバッテリーおよび携帯するすべての予備バッテリーをフル充電します。
- コンピュータをシャットダウンします。
- AC アダプタを取り外します。
- ➡ **注意:** ディスプレイを閉じる際に、キーボードまたはパームレスト上に物が残っているとディスプレイに損傷を与える恐れがあります。
- ペーパークリップ、ペン、および紙などの物をキーボードまたはパームレスト上から取り除いた後、ディスプレイを閉じます。
- コンピュータと周辺機器を安全に一緒に入れるために、オプションの Dell キャリーケースをご利用ください。
- 荷造りの際、コンピュータをシェービングクリームやコロソ、香水、食べ物などと一緒に入れないでください。
- ➡ **注意:** 低温の環境から暖かいところに、または高温の環境から涼しいところにコンピュータを移動する場合は、1 時間程室温にならしてから電源を入れてください。

- コンピュータ、バッテリー、およびハードドライブは、直射日光、汚れ、ほこり、液体などから保護し、極端に高温や低温になる場所を避けてください。
- コンピュータは、車のトランクまたは飛行機の手荷物入れの中で動かないように梱包してください。

携帯中のヒントとアドバイス

- ➡ **注意：**データ損失を防ぐためにオプティカルドライブを使用している間は、コンピュータを動かさないでください。
- ➡ **注意：**コンピュータを荷物として預けないでください。
- バッテリーの時間を最大にするために、ワイヤレスアクティビティを無効にします。ワイヤレスアクティビティを無効にするには、「ワイヤレススイッチ（25 ページの「ワイヤレススイッチ」を参照）を使用します。
- バッテリーの駆動時間を最大にするために、電力の管理のオプション設定を変更します（50 ページの「電源管理の設定」を参照）。
- 海外にコンピュータを携帯する場合は、通関で所有や使用权を証明する書類（会社所有のコンピュータの場合）が必要な場合があります。訪問予定国の通関規則を調べた上で、自国政府から国際通行許可証（商品パスポートとも呼ばれます）を取得するようお勧めします。
- 国によっては電源が頻繁に途絶えることがあります。海外では充電したバッテリーを常に携帯してください。
- クレジットカード会社の多くは、困ったときに便利なサービスをノートブックコンピュータユーザーに提供していますのでご確認ください。

飛行機内での利用

- ➡ **注意：**コンピュータは、金属探知機には絶対に通さないでください。X線探知機に通すか、手検査を依頼してください。
- 手荷物チェックの際に、コンピュータに電源を入れてチェックする場合もあるので、必ず充電されたバッテリーか、ACアダプタと電源ケーブルを携帯してください。
- 飛行機に搭乗する前に、コンピュータの使用が許可されていることを確認してください。航空会社によっては、飛行中の電子機器の使用を禁止している場合があります。すべての航空会社が離着陸の際の使用を禁止しています。

困ったときは

サポートを受けるには

 **警告**：コンピュータカバーを取り外す必要がある場合、まずコンピュータの電源ケーブルとモデムケーブルをすべてのコンセントから外してください。

お使いのコンピュータに不具合がある場合、以下の手順でその不具合を診断し、問題解決することができます。

- 1 コンピュータに生じている不具合に関連した情報と手順に関しては、97 ページの「トラブルシューティング」を参照してください。
- 2 Dell Diagnostics（診断）プログラムの実行方法の手順については、97 ページの「Dell Diagnostics（診断）プログラム」を参照してください。
- 3 166 ページの「Diagnostics（診断）チェックリスト」に記入してください。
- 4 インストールとトラブルシューティングの手順については、デルサポート（support.jp.dell.com）から、広範囲をカバーするオンラインサービスを利用してください。デルサポートオンラインの広範囲をカバーするリストについては、164 ページの「オンラインサービス」を参照してください。
- 5 これまでの手順で問題が解決されない場合は、167 ページの「デルへのお問い合わせ」を参照してください。

 **メモ**：デルへお問い合わせになるときは、できればコンピュータの電源を入れて、コンピュータの近くから電話をおかけください。サポート担当者がコンピュータでの操作をお願いすることがあります。

デルのオートテレフォンシステムの指示に従って、エクスプレスサービスコードを入力すると、電話は適切なサポート担当者に転送されます。

デルサポートの使い方の説明は、163 ページの「テクニカルサポートおよびカスタマーサービス」を参照してください。

テクニカルサポートおよびカスタマーサービス

Dell™ のハードウェアに関するお問い合わせは、デルサポートサービスをご利用ください。サポートスタッフはその情報を元に、正確な回答を迅速に提供します。

デルサポートサービスに問い合わせるには、165 ページの「お問い合わせになる前に」を参照して、お住まいの地域の連絡先を確認する、または support.jp.dell.com をご覧ください。

DellConnect

DellConnect は、ブロードバンド接続を介してデルサービスとサポート担当者がお使いのコンピュータにアクセスできるようにするための、簡易なオンラインアクセスツールで、お客様立会いのもとに不具合の診断や修復を行います。詳細については、**support.jp.dell.com** へアクセスするか、Dell Connect をクリックしてください。

オンラインサービス

デル製品およびサービスについては、以下のウェブサイトでご覧いただけます。

www.dell.com/jp

www.dell.com/ap (アジア太平洋地域のみ)

www.dell.com/jp (日本)

www.euro.dell.com (ヨーロッパ)

www.dell.com/la (ラテンアメリカとカリブ諸国)

www.dell.ca (カナダ)

デルサポートへは、以下のウェブサイトおよび E- メールアドレスでご連絡いただけます。

- デルサポートサイト
support.jp.dell.com
support.jp.dell.com (日本)
support.euro.dell.com (ヨーロッパ)
- デルサポートの E- メールアドレス
mobile_support@us.dell.com
support@us.dell.com
la-techsupport@dell.com (ラテンアメリカおよびカリブ諸国のみ)
apsupport@dell.com (アジア太平洋地域)

24 時間納期案内電話サービス

ご注文になったデル製品の状況を確認するには、**support.jp.dell.com** にアクセスするか、または、24 時間納期案内電話サービスにお問い合わせください。音声による案内で、注文について調べて報告するために必要な情報をお伺いします。

ご注文に関する問題

欠品、誤った部品、間違った請求書などの注文に関する問題があれば、デルカスタマーケアにご連絡ください。お電話の際は、納品書または出荷伝票をご用意ください。

製品情報

デルが提供しているその他の製品に関する情報が必要な場合や、ご注文になりたい場合は、デルウェブサイト www.dell.com/jp をご覧ください。お住まいの地域のお問い合わせ先電話番号および販売担当者の電話番号については、167 ページの「デルへのお問い合わせ」を参照してください。

保証期間中の修理または返品について

『「こまった」ときの DELL パソコン Q&A』をご覧ください。

お問い合わせになる前に

 **メモ**：お電話の際は、エクスプレスサービスコードをご用意ください。エクスプレスサービスコードがおわかりになると、デルで自動電話サポートシステムをお受けになる場合に、より効率良くサポートが受けられます。また、お客様のサービスタグをお尋ねする場合がございます（お使いのコンピュータの背面または底面にあります）。

必ず **Diagnostics（診断）チェックリスト（166 ページの「Diagnostics（診断）チェックリスト」**を参照）に記入してください。デルへお問い合わせになるときは、できればコンピュータの電源を入れて、コンピュータの近くから電話をおかけください。キーボードからコマンドを入力したり、操作時に詳細情報を説明したり、コンピュータ自体でのみ可能な他のトラブルシューティング手順を試してみるようお願いする場合があります。システムのマニュアルがあることを確認してください。

 **警告**：コンピュータ内部の作業を始める前に、『製品情報ガイド』の安全にお使いいただくための注意に従ってください。

Diagnostics (診断) チェックリスト

名前：

日付：

住所：

電話番号：

サービスタグ（コンピュータの背面または底面にあるバーコード）：

エクスプレスサービスコード：

返品番号（デルサポート担当者から提供された場合）：

オペレーティングシステムとバージョン：

周辺機器：

拡張カード：

ネットワークに接続されていますか？ はい いいえ

ネットワーク、バージョン、およびネットワークアダプタ：

プログラムとバージョン：

システムのスタートアップファイルの内容を確認するときは、オペレーティングシステムのマニュアルを参照してください。コンピュータにプリンタを接続している場合、各ファイルを印刷します。印刷できない場合、各ファイルの内容を記録してからデルにお問い合わせください。

エラーメッセージ、ビープコード、または診断コード：

問題点の説明と実行したトラブルシューティング手順：

デルへのお問い合わせ



メモ: インターネットにアクセスできない場合には、注文書、配送伝票、請求書、あるいはデル製品カタログよりお問い合わせ情報を入手できます。

デルは、オンラインおよび電話によるサポートとサービスのオプションを提供しています。ご利用状況は国や製品により異なるため、いくつかのサービスはお客様の地域でご利用できない場合があります。営業、テクニカルサポート、またはカスタマーサービスの問題に関するデルへのお問い合わせは次の手順を実行します。

- 1 **support.jp.dell.com** へアクセスします。
- 2 ページの下部にある **国 / 地域** ドロップダウンメニューで、お客様の国または地域を確認します。
- 3 ページの左側にある **お問い合わせ** をクリックします。
- 4 必要に応じて、該当するサービスまたはサポートリンクを選択します。
- 5 お客様のご都合の良いデルへのお問い合わせ方法を選択します。

仕様



メモ:仕様は、地域によって異なる場合があります。コンピュータの構成の詳細に関しては、**Start** (スタート)  をクリックし、**Help and Support** (ヘルプとサポート) をクリックして、次にお使いのコンピュータに関する情報を表示するオプションを選択します。

プロセッサ

プロセッサの種類	AMD® Turion™ 64 × 2 デュアルコア モバイルテクノロジー
L1 キャッシュ	256 KB (2 × 128 KB)
L2 キャッシュ	モデルによって、コアごとに 512 KB または 1 MB
外付けバスの周波数	1600 MHz および HyperTransport

システム情報

システムチップセット	ATI™ Radeon® X1270 Graphics 搭載 AMD M690T Chipset
データバス幅	64 ビット
DRAM バス幅	デュアルチャネル (2) 64 ビットバス
プロセッサアドレスバス幅	32 ビット
フラッシュ EPROM	1 MB
グラフィックスバス	PCI-E X16
PCI バス	32 ビット

ExpressCard

メモ : ExpressCard スロットは、ExpressCard 専用設計されています。PC カードはサポートしません。

メモ : PCMCIA は、一部の地域では利用できない場合があります。

ExpressCard コントローラ	ATI RS690T
ExpressCard コネクタ	ExpressCard スロット (54 mm) X 1
サポートするカード	ExpressCard/34 (34 mm) ExpressCard/54 (54 mm) 3.3 V および 1.5 V
ExpressCard コネクタサイズ	26 ピン

8-in-1 メモリカードリーダー

8-in-1 メモリカードコントローラ	Ricoh R5C833
8-in-1 メモリカードコネクタ	8-in-1 コンボカードコネクタ
サポートするカード	<ul style="list-style-type: none">• SD• SDIO• マルチメディアカード (MMC)• メモリスティック• メモリスティック PRO• xD ピクチャカード• 高速 SD• 高密度 SD

メモリ

メモリモジュールコネクタ	ユーザーアクセス可能な SODIMM コネクタ X 2
メモリモジュールの容量	512 MB、1 GB、2 GB
メモリのタイプ	667 MHz SoDIMM DDR2
最小メモリ	1 GB
最大搭載メモリ	4 GB

メモ : デュアルチャネル帯域幅の機能を活かすには、両方のメモリスロットを使用し、メモリサイズを一致させる必要があります。

メモ : メモリの一部はシステムファイル用に使用されるので、表示される使用可能メモリの容量は、取り付けられているメモリの最大容量とは一致しません。

ポートとコネクタ

オーディオ	マイクコネクタ、ステレオヘッドフォン / スピーカーコネクタ
IEEE 1394	4 ピン シリアルコネクタ
Consumer IR	Philips RC6 互換センサー（受信のみ）
ミニカード	タイプ IIIA ミニカードスロット × 3
モデム	RJ-11 ポート
ネットワークアダプタ	RJ-45 ポート
S ビデオ TV 出力	7 ピンミニ DIN コネクタ（コンポジットビデオアダプタケーブルにオプションの S ビデオ）
USB	4 ピン USB 2.0 準拠コネクタ × 4
ビデオ	15 ピンコネクタ（メス）

通信

モデム：

タイプ	v.92 56K MDC
コントローラ	ソフトモデム
インタフェース	Intel ハイ・デフィニッション・オーディオ
ネットワークアダプタ	システム基板搭載 10/100 Ethernet LAN
ワイヤレス	内蔵 WLAN、WWAN、WPAN ミニカード WWAN ExpressCard Bluetooth® ワイヤレステクノロジー

ビデオ

ビデオタイプ：	ATI 内蔵 グラフィックス（64 MB ローカルフレームバッファ搭載）
ビデオコントローラ	ATI Radeon® X1270 Graphics Controller
ビデオメモリ	256 MB までの共有メモリ （HyperMemory™ 搭載の 64 MB ローカルフレームバッファ）
LCD インタフェース	LVDS
テレビサポート	S ビデオ、コンポジット、およびコンポーネントモードでの NTSC または PAL

オーディオ

オーディオタイプ	2チャンネルハイ・デフィニッション・オーディオコーデック
オーディオコントローラ	Sigmatel STAC9205 Codec
ステレオ変換	24ビット（デジタル変換、アナログ変換）
インタフェース：	
内蔵	Intel ハイ・デフィニッション・オーディオ
外付け	マイク入力コネクタ、ステレオヘッドフォン / スピーカーコネクタ
スピーカー	4 Ω スピーカー × 2
内蔵スピーカーアンプ	チャンネル毎 2 W (4 Ω)
ボリュームコントロール	プログラムメニュー、メディアコントロールボタン

ディスプレイ

タイプ（アクティブマトリックス TFT）	15.4 インチ WXGA 15.4 インチ WXGA TrueLife 15.4 インチ WXGA+ TrueLife 15.4 インチ WSXGA+ TrueLife
寸法：	
縦幅	222.5 mm
横幅	344.5 mm
対角線	391.2 mm
最大解像度：	
WXGA	262,000 色で 1280 × 800
WXGA TrueLife	262,000 色で 1280 × 800
WXGA+ TrueLife	262,000 色で 1440 × 900
WSXGA+ TrueLife	262,000 色で 1680 × 1050
リフレッシュレート	60 Hz
動作角度	0（閉じた状態）～ 155°

ディスプレイ (続き)

可視角度：

水平方向	±40° (WXGA) ±40° (WXGA TrueLife) ±55° (WXGA+ TrueLife) ±60° (WSXGA+ TrueLife)
垂直方向	+15°/-30° (WXGA) +15°/-30° (GA TrueLife) ±45° (WXGA+ TrueLife) +40°/-50° (WSXGA+ TrueLife)

ピクセルピッチ：

WXGA	0.258 mm
WXGA TrueLife	0.258 mm
WXGA+ TrueLife	0.2304 mm
WSXGA+ TrueLife	0.197 mm

コントロール

輝度はショートカットキーによって調節可能
(42 ページの「ディスプレイ関連」を参照)。

キーボード

キー数	87 (米国およびカナダ)、88 (ヨーロッパ)、 91 (日本)
レイアウト	QWERTY / AZERTY / 漢字

タッチパッド

X/Y 位置解像度 (グラフィックス
テーブルモード) 240 cpi

寸法：

横幅	71.7 mm (2.8 インチ) センサー有効領域
縦幅	34.0 mm (1.3 インチ) 長方形

バッテリー

タイプ	9 セル「スマート」リチウムイオン 6 セル「スマート」リチウムイオン
寸法：	
長さ	67.6 mm (9 セル) 47.5 mm (6 セル)
縦幅	20.4 mm
横幅	209.9 mm
重量	0.48 kg (9 セル) 0.33 kg (6 セル)
電圧	11.1 VDC
充電時間 (概算)：	
電源が切れている場合	4 時間
動作時間	バッテリー稼働時間は、稼働条件により変わり、集中的に電力を消費する状況では、稼働時間は著しく短くなる可能性があります (117 ページの「電源の問題」を参照)。 バッテリーの駆動時間の詳細については、47 ページの「バッテリーの使い方」を参照してください。
寿命 (概算)	300 回 (充電 / 放電)
温度範囲：	
動作時	0 ~ 35 °C
保管時	-40 ~ 65 °C
コイン型電池	CR-2032

AC アダプタ

入力電圧	90 ~ 264 VAC
入力電流 (最大)	1.5 A
入力周波数	47 ~ 63 Hz
出力電流 (65 W)	4.34 A (最大 4 秒パルス) 3.34 A (65 W) (連続)
出力電流 (90 W)	5.62 A (最大 4 秒パルス) 4.62 A (90 W) (連続)
出力電力	65 W、90 W
定格出力電圧	19.5 +/-1.0 VDC
寸法 (65 W) :	
縦幅	28.2 mm
横幅	57.9 mm
長さ	137.2 mm
重量 (ケーブル含む)	0.4 kg
寸法 (90 W) :	
縦幅	34.2 mm
横幅	60.8 mm
長さ	153.4 mm
重量 (ケーブル含む)	0.46 kg
温度範囲 :	
動作時	0 ~ 35 °C
保管時	-40 ~ 65 °C

サイズと重量

縦幅	42 mm
横幅	358.7 mm
長さ	269 mm
重量 (6 セルバッテリー装着の場合) :	
構成可能な最大重量	3.0 kg

環境

温度範囲：

動作時	0 ~ 35 °C
保管時	-40 ~ 65 °C

相対湿度（最大）：

動作時	10 ~ 90 %（結露しないこと）
保管時	5 ~ 95 %（結露しないこと）

最大振動（ユーザー環境をシミュレートするランダムスペクトラムを使用時）：

動作時	0.66 GRMS
保管時	1.3 GRMS

最大衝撃（動作状態のハードドライブおよび 2 ミリ秒の正弦半波パルスを使用して測定したとき、- およびヘッド固定位置のハードドライブと 2 ミリ秒の正弦半波を使用して測定したとき）：

動作時	142 G
保管時	163 G

高度（最大）：

動作時	-15.2 ~ 3,048 m
保管時	-15.2 ~ 10,668 m

付録

セットアップユーティリティ画面の使い方



メモ: セットアップユーティリティにおける使用可能なオプションのほとんどは、オペレーティングシステムによって自動的に設定され、ご自身がセットアップユーティリティで設定したオプションを無効にします。**External Hot Key** オプションは例外で、セットアップユーティリティからのみ有効または無効に設定できます。オペレーティングシステムの設定機能の詳細に関しては、Windows ヘルプとサポート（**Start**（スタート） をクリックし、次に **Help and Support**（ヘルプとサポート）をクリック）を参照してください。

セットアップユーティリティは以下のような場合に使用します。

- ユーザーが選択可能な機能、たとえばコンピュータのパスワードを設定または変更する場合
- システムのメモリ容量など現在の設定情報を確認する場合

コンピュータをセットアップしたら、セットアップユーティリティを起動して、システム設定情報とオプション設定を確認します。後で参照できるように、画面の情報を控えておいてください。

セットアップユーティリティ画面では、以下のような現在のコンピュータのセットアップ情報や設定が表示されます。

- システム設定
- 起動順序
- 起動（スタートアップ）設定
- 基本デバイス構成の設定
- システムセキュリティおよびハードドライブのパスワード設定



メモ: 熟練したコンピュータのユーザーであるか、またはデルテクニカルサポートから指示された場合を除き、セットアップユーティリティプログラムの設定を変更しないでください。設定を間違えるとコンピュータが正常に動作しなくなる可能性があります。

セットアップユーティリティ画面の表示

- 1 コンピュータの電源を入れます（または再起動します）。
- 2 DELL ロゴが表示されたら、すぐに <F2> を押します。

ここで時間をおきすぎてオペレーティングシステムのロゴが表示された場合、Microsoft® Windows® のデスクトップが表示されるのを待ち、コンピュータをシャットダウンして、再度試みます。

セットアップユーティリティ画面



メモ：セットアップユーティリティ画面上の特定のオプションの情報を参照するには、そのオプションをハイライト表示して、画面の **Help** 領域を参照してください。

各画面で、セットアップユーティリティのオプションは左側に表示されます。各オプションの右側には、オプションの設定またはオプションの数値が表示されています。画面の明るい色で表示されているオプションの設定は、変更することができます。コンピュータで自動設定され、変更できないオプションは、明るさを抑えた色で表示されています。

画面の右上角には、現在ハイライト表示されているオプションについての説明が表示されています。画面の右下角には、コンピュータのシステム情報が表示されています。画面の下部には、セットアップユーティリティで使用できるキーの機能が表示されています。

通常使用するオプション

特定のオプションでは、新しい設定を有効にするためにコンピュータを再起動する必要があります。

起動順序の変更

起動順序は、オペレーティングシステムを起動するのに必要なソフトウェアがどこにあるかをコンピュータに知らせます。セットアップユーティリティの **Boot Order** ページを使って、起動順序を管理し、デバイスを有効または無効にできます。



メモ：一回のみ起動順序を変更するには、181 ページの「一回のみの起動の実行」を参照してください。

Boot Order ページでは、お使いのコンピュータに搭載されている起動可能なデバイスの全般的なリストが表示されます。以下のような項目がありますが、これ以外の項目が表示されることもあります。

- **Diskette Drive**
- **Internal HDD**
- **USB Storage Device**

- **CD/DVD/CD-RW drive**
- **Modular bay HDD**



メモ: 前に番号が付いているデバイスだけが起動可能です。

起動ルーチン中に、コンピュータは有効なデバイスをリストの先頭からスキャンし、オペレーティングシステムのスタートアップファイルを検索します。コンピュータがファイルを検出すると、検索を終了してオペレーティングシステムを起動します。

起動デバイスを制御するには、上矢印キーまたは下矢印キーを押してデバイスを選び（ハイライト表示）ます。これでデバイスを有効または無効にしたり、一覧の順序を変更したりできます。

- デバイスを有効または無効にするには、アイテムをハイライト表示して、スペースキーを押します。有効なアイテムは前に番号が付いており、無効にされたアイテムは前に番号が付いていません。
- デバイス一覧の順序を変更するには、デバイスをハイライト表示し、<u> を押してデバイスを一覧の上に移動するか、<d> を押して一覧の下に移動します。

新しい起動順序は、変更を保存し、セットアップユーティリティを終了するとすぐに有効になります。

一回のみの起動の実行

セットアップユーティリティを起動せずに一回だけの起動順序が設定できます（ハードドライブ上の診断ユーティリティパーティションにある **Dell Diagnostics**（診断）プログラムを起動するためにこの手順を使うこともできます）。

- 1 **スタート** メニューからコンピュータをシャットダウンします。
- 2 コンピュータをコンセントに接続します。
- 3 コンピュータの電源を入れます。DELL のロゴが表示されたらすぐに <F12> を押します。

ここで時間をおきすぎてオペレーティングシステムのロゴが表示された場合、Microsoft® Windows® のデスクトップが表示されるのを待ち、コンピュータをシャットダウンして、再度試みます。

- 4 起動デバイス一覧が表示された場合は、起動したいデバイスをハイライト表示して、<Enter> を押します。

コンピュータは選択されたデバイスを起動します。

次回コンピュータを再起動するときは、以前の起動順序に戻ります。

コンピュータのクリーニング

 **警告**：本項の手順を開始する前に、『製品情報ガイド』の安全手順に従ってください。

コンピュータ、キーボード、およびディスプレイ

 **警告**：コンピュータのクリーニングを行う前に、コンピュータをコンセントから外し、取り付けられているバッテリーを外します。コンピュータのクリーニングには、水で湿らせた柔らかい布をお使いください。液体クリーナーやエアゾールクリーナーは使用しないでください。可燃性物質を含んでいる場合があります。

- 圧縮エアースプレーを使って、キーボード上のキーの間などにあるゴミを取り除き、ディスプレイの埃や糸くずを取り除きます。

 **注意**：コンピュータやディスプレイへの損傷を防ぐため、ディスプレイに直接クリーナーをスプレーしないでください。ディスプレイ専用のクリーニング用品のみお使いいただき、その製品に付属している手順書に従ってください。

- 糸くずでない柔らかい布を水またはディスプレイ専用クリーナーで湿らせます。アルコールやアンモニアベースのクリーナーは使用しないでください。ディスプレイの中心から端に向かって丁寧に拭き取り、ディスプレイの汚れや指紋を取り除きます。力を入れ過ぎないでください。

 **注意**：反射防止コーティングへの損傷を防ぐため、ディスプレイは洗剤やアルコール液で拭かないでください。

- 水で湿らせた柔らかく糸くずの出ない布で、コンピュータとキーボードを拭きます。布から水がにじみ出てタッチパッドやパームレストにしみ込まないようにしてください。
- モニターの画面をクリーニングする場合は、柔らかくきれいな布を水でわずかに湿らせてください。モニターの静電気防止コーティング用の画面クリーニングティッシュや溶液を使用することもできます。
- キーボード、コンピュータ、モニターのプラスチックは、水 3 に対し食器用洗剤 1 を混ぜ合わせた溶液で湿らせたクリーニング用の柔らかい布を使用して拭きます。

この溶液に布を浸さないでください。また、コンピュータやキーボードの内部に溶液が入らないようにしてください。

タッチパッド

- 1 お使いのコンピュータをシャットダウンして、電源を切ります（133 ページの「コンピュータの電源を切る」を参照）。
- 2 コンピュータに取り付けられているすべてのデバイスを取り外して、コンセントから抜きます。

- 3 取り付けられているすべてのバッテリーを取り外します（47 ページの「バッテリーの性能」を参照）。
- 4 水で湿らせた柔らかく糸くずの出ない布で、タッチパッドの表面をそっと拭きます。布から水がにじみ出てタッチパッドやパームレストにしみ込まないようにしてください。

マウス

➡ 注意: マウスをクリーニングする前に、コンピュータからマウスを外します。画面のカーソルが飛んだり、異常な動きをする場合、マウスをクリーニングします。

非光学式マウスのクリーニング

- 1 低刺激性の清浄液で湿らせた布でマウスの外側のケースを拭きます。
- 2 マウスの底面にある固定リングを反時計回りにまわしてボールを取り出します。
- 3 ボールは糸くずのないきれいな布で拭きます。
- 4 ボールケースの中に慎重に風を送るか、または圧縮空気の缶スプレーを使用して、ほこりやくずを取り除きます。
- 5 ボールケースの中にあるローラーが汚れている場合、消毒用アルコール（イソプロピルアルコール）を軽く浸した綿棒を使って、ローラーの汚れを拭き取ります。
- 6 ローラーが溝からずれてしまった場合、中央になおします。綿棒の綿毛がローラーに残っていないか確認します。
- 7 ボールと固定リングをマウスに取り付けて、固定リングを時計回りに回して元の位置にはめ込みます。

光学式マウスのクリーニング

低刺激性の清浄液で湿らせた布でマウスの外側のケースを拭きます。

メディア

➡ 注意: オプティカルドライブのレンズの手入れには、必ず圧縮空気を使用して、圧縮空気に付属しているマニュアルに従ってください。ドライブのレンズには絶対に触れないでください。

メディアがスキップしたり、音質や画質が低下したりする場合、ディスクを掃除します。

- 1 ディスクの外側の縁を持ちます。中心の穴の縁にも触ることができます。

➡ 注意: 円を描くようにディスクを拭くと、ディスク表面に傷をつける恐れがあります。

- 2 柔らかく、糸くずの出ない布でディスクの裏側（ラベルのない側）を中央から外側の縁に向かって放射状にそっと拭きます。

頑固な汚れは、水、または水と刺激性の少ない石鹸の希釈溶液で試してください。ディスクの汚れを落とし、ほこりや指紋、ひっかき傷などからディスクを保護する市販のディスククリーナーもあります。CD 用のクリーナーは DVD にも使用できます。

デルテクニカルサポート規定（米国のみ）

技術者によるテクニカルサポートは、トラブルシューティングの過程でカスタマーの協力と参加を必要とします。このサポートでは、オペレーティングシステム、ソフトウェアプログラム、およびハードウェアドライブをデルの出荷時のデフォルト設定に戻し、コンピュータの機能とデルが取り付けたすべてのハードウェアの機能が適切かどうかを検証します。この技術者によるテクニカルサポートに加えて、**support.jp.dell.com** でオンラインによるテクニカルサポートが利用できます。追加のテクニカルサポートのオプションについては、購入時にご利用いただける場合があります。

デルは、コンピュータと「デルがインストールまたは取り付けを行った」ソフトウェアや周辺機器¹ に対し、限定的なテクニカルサポートを提供します。サードパーティのソフトウェアや周辺機器については、製造元のメーカーがサポートを行います。これらのソフトウェアや周辺機器には、デルの **Software and Peripherals, Readyware**、および **Custom Factory Integration**² を通じて購入またはインストールされたものが含まれます。

¹ 修理サービスは、お客様の限定保証やコンピュータ購入時に申し込まれたオプションのサポートサービス契約の条件に従って提供されます。

² Custom Factory Integration (CFI) プロジェクトに含まれるすべてのデル標準コンポーネントは、お客様のコンピュータの標準的なデル限定保証により保証されます。ただし、デルも部品交換プログラムを延長し、コンピュータのサービス契約の期間中は、CFI を通じて組み込まれたすべての標準以外のサードパーティのハードウェアコンポーネントを保証します。

「デルがインストールまたは取り付けを行った」ソフトウェアと周辺機器の定義

デルがインストールしたソフトウェアには、オペレーティングシステムと製造過程でコンピュータにインストールされた複数のソフトウェアプログラムが含まれます（Microsoft® Office、Norton Antivirus など）。

デルが取り付けた周辺機器には、すべての内部拡張カードや、デルブランドのモジュールベイまたは ExpressCard のアクセサリが含まれます。さらに、すべての Dell ブランドのモニター、キーボード、マウス、スピーカー、電話モデム用マイク、ドッキングステーション / ポートリプリケータ、ネットワーク製品、およびすべての関連ケーブルが含まれます。

「サードパーティ」のソフトウェアと周辺機器の定義

サードパーティのソフトウェアと周辺機器には、デルが販売した Dell ブランド以外のすべての周辺機器、アクセサリ、またはソフトウェアプログラムが含まれます（プリンタ、スキャナー、カメラ、ゲームなど）。サードパーティのソフトウェアや周辺機器のサポートについては、すべて製品の製造メーカーから提供されます。

FCC の通達（アメリカ合衆国のみ）

FCC クラス B

この装置は、ラジオ周波数のエネルギーを発生、使用、放射する可能性があります。製造元のマニュアルに従わずに取り付けて使用した場合、ラジオやテレビに受信障害を生じさせる場合があります。本装置は、試験の結果、FCC 規則パート 15 に準拠するクラス B デジタル装置の規制に適合しています。

この装置は FCC（米国連邦通信委員会）規定の第 15 項に適合しています。次の 2 つの条件にしたがって使用してください。

- 本装置が有害な障害を引き起こさないこと。
- 本装置は、受信障害を起こすと、望ましくない操作が必要になる場合もあります。



注意：FCC 規則では、デルによって明確に許可されていない変更修正を行った場合、その装置を使用する権限が無効になることがあると規定されています。

この規制は、個人の家に取り付けられた場合に、有害な障害に対する適正な保護を提供するよう設計されています。ただし、特定の設定で電波障害が発生しないという保証はありません。本装置のスイッチをオンオフすることにより、本装置がラジオやテレビに受信障害を引き起こしていることが確認された場合は、次の方法をお試しになるようお勧めします。

- 受信アンテナの方向を変えてください。
- 受信機に対してシステムを再配置してください。
- 受信機からシステムを遠ざけてください。
- システムを別のコンセントにつないで、システムと受信機を別々の分岐回路上に置いてください。

詳細については、デルの担当者またはラジオ / テレビの技術者にご相談ください。次の情報は、FCC 規則に準拠する本書で取り扱う装置に関するものです。

製品名 : Dell™ Inspiron™ 1521
モデル番号 : PP22L
会社名 : Dell Inc.
Worldwide Regulatory Compliance & Environmental
Affairs
One Dell Way
Round Rock, TX 78682 USA
512-338-4400

Macrovision 製品通知

この製品には、米国特許権および知的所有権によって保護されている著作権保護技術が組み込まれています。本製品の著作権保護テクノロジーは **Macrovision** に使用権限があり、同社の許可がない限り、家庭内および限定的な表示にのみ使用することを目的としています。リバースエンジニアリングや分解は禁止されています。

用語集

この用語集に収録されている用語は、情報の目的として提供されています。お使いのコンピュータに搭載されている機能についての記載がない場合もあります。

A

AC — alternating current（交流） — コンピュータの AC アダプタ電源ケーブルをコンセントに差し込むと流れる電気の様式です。

ACPI — advanced configuration and power interface — Microsoft® Windows® オペレーティングシステムがコンピュータをスタンバイモードやスリープ状態モードにして、コンピュータに接続されている各デバイスに供給される電力量を節約できる電源管理規格です。

AGP — accelerated graphics port — システムメモリをビデオ関連の処理に使用できるようにする専用のグラフィックスポートです。AGP を使うとビデオ回路とコンピュータメモリ間のインタフェースが高速化され、True-Color のスムーズなビデオイメージを伝送できます。

AHCI — Advanced Host Controller Interface — SATA ハードドライブ対応のホストコントローラです。AHCI を使用することにより、ストレージドライバでネイティブコマンドキューイング（NCQ）やホットプラグなどのテクノロジーが使用可能になります。

ALS — 環境照明センサー — ディスプレイの輝度を調整する機能です。

AS — alert standards format — ハードウェアおよびソフトウェアの警告を管理コンソールに報告する方式を定義する標準です。ASF は、どのプラットフォームやオペレーティングシステムにも対応できるように設計されています。

B

BIOS — basic input/output system（基本入出力システム） — コンピュータのハードウェアとオペレーティングシステム間のインタフェース機能を持つプログラム（またはユーティリティ）です。設定がコンピュータにどのような影響を与えるのか理解できていない場合は、このプログラムの設定を変更しないでください。セットアップユーティリティとも呼ばれています。

Bluetooth® **ワイヤレステクノロジー** — 短距離（9 メートル）内にある複数のネットワークデバイスが、お互いを自動的に認識できるようにするワイヤレステクノロジー標準です。

bps — ビット / 秒 — データの転送速度を計測する標準単位です。

BTU — British thermal unit（英国熱量単位） — 熱量の単位です。

C

C — セルシウス（摂氏） — 温度の単位で、水の氷点を 0 度、沸点を 100 度としています。

CD-R — CD recordable — 書き込み可能な CD です。CD-R にはデータを一度だけ記録できます。一度記録したデータは消去したり、上書きしたりすることはできません。

CD-RW — CD rewritable — 書き換え可能な CD です。データを CD-RW ディスクに書き込んだ後、削除したり上書きしたりできます（再書き込み）。

CD-RW drive — CD のデータを読み取ったり、CD-RW（書き換え可能な CD）ディスクや CD-R（書き込み可能な CD）ディスクにデータを書き込むことができるドライブです。CD-RW ディスクには、繰り返し書き込むことが可能ですが、CD-R ディスクには一度しか書き込むことができません。

CD-RW/DVD ドライブ — コンボドライブとも呼ばれます。CD および DVD のデータを読み取ったり、CD-RW（書き換え可能な CD）ディスクや CD-R（書き込み可能な CD）ディスクにデータを書き込んだりすることができるドライブです。CD-RW ディスクには、繰り返し書き込むことが可能ですが、CD-R ディスクには一度しか書き込むことができません。

CMOS — 電子回路の一種です。コンピュータでは、日付や時刻、セットアップオプションを保持するために、少量のバッテリー電源を使用する CMOS メモリを使用します。

COA — Certificate of Authenticity（実物証明書） — Windows の英数字のコードで、コンピュータのラベルに印刷されています。**Product Key**（プロダクトキー）や **Product ID**（プロダクト ID）とも呼ばれます。

Consumer IR — ケーブルを利用しなくても、コンピュータと赤外線互換デバイス間のデータ転送ができるポートです。

CRIMM — continuity rambus in-line memory module（連続式 RIMM） — メモリチップの搭載されていない特殊なモジュールで、使用されていない RIMM スロットに装着するために使用されます。

D

DDR SDRAM — double-data-rate SDRAM（ダブルデータ速度 SDRAM） — データのバーストサイクルを二倍にする SDRAM の一種です。システム性能が向上します。

DDR2 SDRAM — double-data-rate 2 SDRAM（ダブルデータ速度 2 SDRAM） — 4 ビットのプリフェッチおよびその他のアーキテクチャの変更を使用して、メモリスピードを 400 MHz 以上に向上させる、DDR SDRAM の一種です。

DIMM — dual in-line memory module (デュアルインラインメモリモジュール) — システム基板上のメモリモジュールに接続する、メモリチップ搭載の回路基板です。

DIN コネクタ — 丸い、6 ピンのコネクタで、DIN (ドイツ工業規格) に準拠しています。通常は、PS/2 キーボードまたはマウスケーブルのコネクタに使用されます。

DMA — direct memory access — DMA チャンネルを使うと、ある種の RAM とデバイス間でのデータ転送がプロセッサを介さずに行えるようになります。

DMTF — Distributed Management Task Force — 分散型デスクトップ、ネットワーク、企業、およびインターネット環境における管理基準を開発するハードウェアおよびソフトウェア会社の団体です。

DRAM — dynamic random-access memory — コンデンサを含む集積回路内に情報を保存するメモリです。

DSL — Digital Subscriber Line (デジタル加入者回線) — アナログ電話回線を介して、安定した高速インターネット接続を提供するテクノロジーです。

DVD-R — DVD recordable — 書き込み可能な DVD です。DVD-R にはデータを一度だけ記録できます。一度記録したデータは消去したり、上書きしたりすることはできません。

DVD+RW — DVD rewritable — 書き換え可能な DVD です。データを DVD+RW ディスクに書き込んだ後、削除したり上書きしたりできます (再書き込み)。(DVD+RW テクノロジは DVD-RW テクノロジとは異なります。)

DVD+RW ドライブ — DVD やほとんどの CD メディアを読み込んだり、DVD+RW (書き換え可能 DVD) に書き込んだりすることができるドライブです。

DVI — digital video interface (デジタルビデオインタフェース) — コンピュータとデジタルビデオディスプレイ間のデジタル転送用の標準です。

E

ECC — error checking and correction (エラーチェックおよび訂正) — メモリにデータを書き込んだり、メモリからデータを読み取る際に、データの正確さを検査する特別な回路を搭載しているメモリです。

ECP — extended capabilities port — 改良された双方向のデータ転送を提供するパラレルコネクタのデザインです。EPP に似て、ECP はデータ転送にダイレクトメモリアクセスを使用して性能を向上させます。

EIDE — enhanced integrated device electronics — ハードドライブと CD ドライブ用の IDE インタフェースの改良バージョンです。

EMI — electromagnetic interference（電磁波障害） — 電磁放射線によって引き起こされる電気障害です。

ENERGY STAR® — Environmental Protection Agency（米国環境保護局）が規定する、全体的な電力の消費量を減らす要件です。

EPP — enhanced parallel port — 双方向のデータ転送を提供するパラレルコネクタのデザインです。

ESD — electrostatic discharge（静電気放出） — 静電気の急速な放電のことです。ESD は、コンピュータや通信機器に使われている集積回路を損傷することがあります。

ExpressCard — PCMCIA 規格に準拠している取り外し可能な I/O カードです。ExpressCard の一般的なものに、モデムやネットワークアダプタがあります。ExpressCard は、PCI Express と USB 2.0 の両規格をサポートします。

F

FBD — fully-buffered DIMM — DDR2 DRAM チップ、および DDR2 SDRAM チップとシステム間の通信を高速化するアドバンスドメモリバッファ（AMB）を搭載した DIMM です。

FCC — Federal Communications Commission（米国連邦通信委員会） — コンピュータやその他の電子機器が放出する放射線の量を規制する通信関連の条例を執行するアメリカの機関です。

FSB — front side bus — マイクロプロセッサと RAM 間のデータ経路と物理的なインタフェースです。

FTP — file transfer protocol（ファイル転送プロトコル） — インターネットに接続されたコンピュータ間で、ファイルを交換するための標準インターネットプロトコルです。

G

G — グラビティ — 重力の計測単位です。

GB — ギガバイト — データの単位です。1 GB は 1024 MB（1,073,741,824 バイト）です。ハードドライブの記憶領域容量を示す場合に、1,000,000,000 バイトに切り捨てられることもあります。

GHz — ギガヘルツ — 周波数の計測単位です。1 GHz は 10 億 Hz または 1,000 MHz です。通常、コンピュータのプロセッサ、バス、インタフェースの処理速度は GHz 単位で計測されます。

GUI — graphical user interface — メニュー、ウィンドウ、およびアイコンでユーザーと相互にやり取りするソフトウェアです。Windows オペレーティングシステムで動作するほとんどのプログラムは GUI です。

H

HTTP — hypertext transfer protocol — インターネットに接続されたコンピュータ間でファイルを交換するためのプロトコルです。

Hz — ヘルツ — 周波数の単位です。1 秒間 1 サイクルで周波数 1 Hz です。コンピュータや電子機器では、キロヘルツ (kHz)、メガヘルツ (MHz)、ギガヘルツ (GHz)、またはテラヘルツ (THz) 単位で計測される場合もあります。

I

IC — integrated circuit (集積回路) — コンピュータ、オーディオ、およびビデオ装置用に製造された、何百万もの小電子コンポーネントが搭載されている半導体基板、またはチップです。

IDE — integrated device electronics — ハードドライブまたは CD ドライブにコントローラが内蔵されている大容量ストレージデバイス用のインタフェースです。

IEEE 1394 — Institute of Electrical and Electronics Engineers, Inc. — コンピュータにデジタルカメラや DVD プレーヤーなどの、IEEE 1394 互換デバイスを接続するのに使用される高性能シリアルバスです。

I/O — input/output (入出力) — コンピュータにデータを入力したり、コンピュータからデータを出力する動作、またはデバイスです。キーボードやプリンタは I/O デバイスです。

I/O アドレス — 特定のデバイス (シリアルコネクタ、パラレルコネクタ、または拡張スロットなど) に関連する RAM のアドレスで、プロセッサがデバイスと通信できるようにします。

IrDA — Infrared Data Association — 赤外線通信の国際規格を標準化する団体です。

IRQ — interrupt request (割り込み要求) — デバイスがプロセッサと通信できるように、特定のデバイスに割り当てられた電子的経路です。すべてのデバイス接続に IRQ を割り当てる必要があります。2 つのデバイスに同じ IRQ を割り当てることはできませんが、両方のデバイスを同時に動作させることはできません。

ISP — Internet service provider (インターネットサービスプロバイダ) — ホストサーバーへのアクセスを可能にし、インターネットへの直接接続、Eメールの送受信、およびウェブサイトへのアクセスなどのサービスを提供する会社です。通常、ISP はソフトウェアのパッケージ、ユーザー名、およびアクセス用の電話番号を有料 (月払い) で提供します。

K

Kb — キロビット — データの単位です。1 Kb は、1,024 ビットです。メモリ集積回路の容量の単位です。

KB — キロバイト — データの単位です。1 KB は 1,024 バイトです。または、1,000 バイトとすることもあります。

KHz — キロヘルツ — 1,000 Hz に相当する周波数の単位です。

L

LAN — local area network (ローカルエリアネットワーク) — 狭い範囲にわたるコンピュータネットワークです。LAN は通常、1 棟の建物内や隣接する2、3 棟の建物内に限定されます。LAN は電話回線や電波を使って他の離れたLAN と接続し、WAN (ワイドエリアネットワーク) を構成できます。

LCD — liquid crystal display (液晶ディスプレイ) — ノートブックコンピュータのディスプレイやフラットパネルディスプレイに用いられる技術です。

LED — light-emitting diode (発光ダイオード) — コンピュータの状態を示す光を発する電子部品です。

LPT — line print terminal — プリンタや他のパラレルデバイスへのパラレルポート接続のためのポートです。

M

Mb — メガビット — メモリチップ容量の単位です。1 Mb は 1,024 Kb です。

Mbps — メガビット / 秒 — 1,000,000 ビット / 秒です。通常、ネットワークやモデムなどのデータ転送速度の計測単位に使用します。

MB — メガバイト — 1,048,576 バイトに相当するデータストレージの単位です。または 1,024 KB を表します。ハードドライブの記憶領域容量を示す場合に、1,000,000 バイトに切り捨てられて表示されることもあります。

MB/sec — メガバイト / 秒 — 1,000,000 バイト / 秒です。通常、データの転送速度の計測単位に使用します。

MHz — メガヘルツ — 周波数の単位です。1 秒間に 1,000,000 サイクルで 1 MHz です。通常、コンピュータのマイクロプロセッサ、バス、インタフェースの処理速度は MHz 単位で計測されます。

MP — メガピクセル — デジタルカメラで使用される画像の解像度の単位です。

ms — ミリ秒 — 1,000 分の 1 秒に相当する時間の単位です。ストレージデバイスなどのアクセス速度の計測に使用します。

N

NIC — ネットワークアダプタを参照してください。

ns — ナノ秒 — 10 億分の 1 秒に相当する時間の単位です。

NVRAM — nonvolatile random access memory（不揮発性ランダムアクセスメモリ） — コンピュータの電源が切られたり、外部電源が停止した場合にデータを保存するメモリの一種です。**NVRAM** は、現在の日付、時刻、およびお客様が設定できるその他のセットアップオプションなどのコンピュータ設定情報を維持するのに利用されます。

P

PC カード — PCMCIA 規格に準拠している取り外し可能な I/O カードです。PC カードの一般的なものに、モデムやネットワークアダプタがあります。

PCI — peripheral component interconnect — PCI は、32 ビットおよび 64 ビットのデータ経路をサポートするローカルバスで、プロセッサとビデオ、各種ドライブ、ネットワークなどのデバイス間に高速データ経路を提供します。

PCI Express — プロセッサとそれに取り付けられたデバイスとのデータ転送速度を向上させる、PCI インタフェースの修正版です。**PCI Express** は、250 MB/秒～4 GB/秒の速度でデータを転送できます。**PCI Express** チップセットおよびデバイスが異なる速度で使用できる場合は、動作速度が遅くなります。

PCMCIA — Personal Computer Memory Card International Association — PC カードの規格を協議する国際的組織です。

PIO — programmed input/output — データバスの一部としてプロセッサを経由した、2 つのデバイス間のデータ転送方法です。

POST — power-on self-test（電源投入時の自己診断） — BIOS が自動的にロードする診断プログラムです。メモリ、ハードドライブ、およびビデオなどのコンピュータの主要コンポーネントに基本的なテストを実行します。**POST** で問題が検出されなかった場合、コンピュータは起動を続行します。

PS/2 — personal system/2 — PS/2 互換のキーボード、マウス、またはキーパッドを接続するコネクタの一種です。

PXE — pre-boot execution environment — WfM（Wired for Management）標準で、オペレーティングシステムのないネットワークコンピュータを設定して、リモートで起動できるようにします。

R

RAID — redundant array of independent disks — データの冗長性を提供する手法です。一般的に実装される RAID には RAID 0、RAID 1、RAID 5、RAID 10、および RAID 50 があります。

RAM — random-access memory (ランダムアクセスメモリ) — プログラムの命令やデータを保存するコンピュータの主要な一時記憶領域です。RAM に保存されている情報は、コンピュータをシャットダウンすると失われます。

readme ファイル — ソフトウェアのパッケージまたはハードウェア製品に添付されているテキストファイルです。通常、readme ファイルには、インストール手順、新しく付け加えられた機能の説明、マニュアルに記載されていない修正などが記載されています。

RFI — radio frequency interference (無線電波障害) — 10 kHz から 100,000 MHz までの範囲の通常の無線周波数で発生する障害です。無線周波は電磁周波数帯域の低域に属し、赤外線や光などの高周波よりも障害を起こしやすい傾向があります。

ROM — read-only memory (読み取り専用メモリ) — コンピュータが削除したり書き込みできないデータやプログラムを保存するメモリです。RAM と異なり、ROM はコンピュータの電源が切れても内容を保持します。コンピュータの動作に不可欠のプログラムで ROM に常駐しているものがいくつかあります。

RPM — revolutions per minute — 1 分間に発生する回転数です。ハードドライブ速度の計測に使用します。

RTC — real time clock (リアルタイムクロック) — システム基板上にあるバッテリーで動く時計で、コンピュータの電源を切った後も、日付と時刻を保持します。

RTCST — real-time clock reset (リアルタイムクロックリセット) — いくつかのコンピュータに搭載されているシステム基板上のジャンパで、問題が発生した場合のトラブルシューティングに利用できます。

S

SAS — serial attached SCSI — 原型の SCSI パラレルアーキテクチャとは対照的に、より高速のシリアルバージョンの SCSI インタフェースです。

SATA — serial ATA (シリアル ATA) — より高速のシリアルバージョンの ATA (IDE) インタフェースです。

SCSI — small computer system interface — ハードドライブ、CD ドライブ、プリンタ、スキャナーなどのデバイスをコンピュータに接続するための高速インタフェースです。SCSI では、単一のコントローラを使って多数のデバイスを接続できます。SCSI コントローラバスでは、個々の識別番号を使って各デバイスにアクセスします。

SDRAM — synchronous dynamic random-access memory (同期ダイナミックランダムアクセスメモリ) — DRAM のタイプで、プロセッサの最適クロック速度と同期化されています。

SIM — サブスクリバ識別モジュール — SIM カードには、音声通信およびデータ通信を暗号化するマイクロチップが内蔵されています。SIM カードは電話やノートブックコンピュータに使用できます。

S/PDIF — Sony/Philips Digital Interface — ファイルの質が低下する可能性があるアナログ形式に変換せずに、1 つのファイルから別のファイルにオーディオを転送できるオーディオ転送用ファイルフォーマットです。

Strike Zone™ — (コンピュータの電源がオンまたはオフに関わらず) コンピュータが共振ショックを受けた場合、または落下した場合に制動装置として機能し、ハードディスクドライブを保護するプラットフォームベースの強化領域です。

SVGA — super-video graphics array — ビデオカードとコントローラ用のビデオ標準です。SVGA の通常の解像度は 800×600 および 1024×768 です。

プログラムが表示する色数と解像度は、コンピュータに取り付けられているモニター、ビデオコントローラとドライバ、およびビデオメモリの容量によって異なります。

S ビデオ TV 出力 — テレビまたはデジタルオーディオデバイスをコンピュータに接続するために使われるコネクタです。

SXGA — super-extended graphics array — 1280×1024 までの解像度をサポートするビデオカードやコントローラのビデオ標準です。

SXGA+ — super-extended graphics array plus — 1400×1050 までの解像度をサポートするビデオカードやコントローラのビデオ標準です。

T

TAPI — telephony application programming interface — 音声、データ、ファックス、ビデオなどの各種テレフォニーデバイスが Windows のプログラムで使用できるようになります。

TPM — trusted platform module — ハードウェアベースのセキュリティ機能です。セキュリティソフトウェアと併用して、ファイル保護や E-メール保護などの機能を有効にすることにより、ネットワークおよびコンピュータのセキュリティを強化します。

U

UAC — user account control (ユーザーアカウントコントロール) — Microsoft Windows® Vista™ のセキュリティ機能です。有効に設定すると、ユーザーアカウントとオペレーティングシステム設定へのアクセス間のセキュリティに追加レイヤが提供されます。

UMA — unified memory allocation (統合メモリ振り分け) — ビデオに動的に振り分けられるシステムメモリです。

UPS — uninterruptible power supply (無停電電源装置) — 電氣的な障害が起きた場合や、電圧レベルが低下した場合に使用されるバックアップ電源です。UPS を設置すると、電源が切れた場合でも限られた時間コンピュータは動作することができます。通常、UPS システムは、過電流を抑え電圧を調整します。小型の UPS システムで数分間電力を供給するので、コンピュータをシャットダウンすることが可能です。

USB — universal serial bus (ユニバーサルシリアルバス) — USB 互換キーボード、マウス、ジョイスティック、スキャナー、スピーカー、プリンタ、ブロードバンドデバイス (DSL およびケーブルモデム)、撮像装置、またはストレージデバイスなどの低速デバイス用ハードウェアインタフェースです。コンピュータの 4 ピンソケットかコンピュータに接続されたマルチポートハブに直接デバイスを接続します。USB デバイスは、コンピュータの電源が入っていても接続したり取り外したりすることができます。また、デイジーチェーン型に接続することもできます。

UTP — unshielded twisted pair (シールドなしツイストペア) — ほとんどの電話回線利用のネットワークやその他の一部のネットワークで利用されているケーブルの種類です。電磁波障害から保護するためにワイヤのペアに金属製の被覆をほどこす代わりに、シールドなしのワイヤのペアがねじられています。

UXGA — ultra extended graphics array — 1600 × 1200 までの解像度をサポートするビデオカードやコントローラのビデオ標準です。

V

V — ボルト — 電位または起電力の計測単位です。1 ボルトは、1 アンペアの電流を通ずる抵抗 1 オームの導線の両端の電位の差です。

W

W — ワット — 電力の計測単位です。1 ワットは 1 ボルトで流れる 1 アンペアの電流を指します。

WHr — ワット時 — バッテリーのおおよその充電容量を表すのに通常使われる単位です。たとえば、**66 WHr** のバッテリーは **66 W** の電力を 1 時間、**33 W** を 2 時間供給できます。

WLAN — Wireless Local Area Network (ワイヤレスローカルエリアネットワーク) の略です。インターネットアクセスを可能にするアクセスポイントやワイヤレスルーターを使用し、電波を介して互いに通信する一連の相互接続コンピュータを指します。

WPAN — Wireless Personal Area Network (ワイヤレスパーソナルエリアネットワーク) の略です。個人の環境内において、(電話とパーソナルデジタルアシスタントを含む) コンピュータデバイス間で利用されるコンピュータネットワークのことを指します。

WWAN — Wireless Wide Area Network (ワイヤレスワイドエリアネットワーク) の略です。セルラーテクノロジーを使用した、ワイヤレスの高速データネットワークで、**WLAN** よりもはるかに広い地域に対応します。

WXGA — wide-aspect extended graphics array — 1280 × 800 までの解像度をサポートするビデオカードやコントローラのビデオ標準です。

X

XGA — extended graphics array — 1024 × 768 までの解像度をサポートするビデオカードやコントローラのビデオ標準です。

Z

ZIF — zero insertion force — コンピュータチップまたはソケットのどちらにもまったく力を加えないで、チップを取り付けまたは取り外しできるソケットやコネクタの一種です。

Zip — 一般的なデータの圧縮フォーマットです。Zip フォーマットで圧縮されているファイルを Zip ファイルといい、通常、ファイル名の拡張子が **.zip** となります。特別な Zip ファイルに自己解凍型ファイルがあり、ファイル名の拡張子は **.exe** となります。自己解凍型ファイルは、ファイルをダブルクリックするだけで自動的に解凍できます。

Zip ドライブ — Iomega Corporation によって開発された大容量のフロッピードライブで、Zip ディスクと呼ばれる 3.5 インチのリムーバルディスクを使用します。Zip ディスクは標準のフロッピーディスクよりもやや大きく約二倍の厚みがあり、100 MB のデータを保持できます。

あ

アンチウイルスソフトウェア — お使いのコンピュータからウイルスを見つけ出して隔離し、検疫して、除去するように設計されたプログラムです。

ウイルス — 嫌がらせ、またはコンピュータのデータを破壊する目的で作られたプログラムです。ウイルスプログラムは、ウイルス感染したディスク、インターネットからダウンロードしたソフトウェア、または E-メールの添付ファイルを経由してコンピュータから別のコンピュータへ感染します。ウイルス感染したプログラムを起動すると、プログラムに潜伏したウイルスも起動します。

一般的なウイルスに、フロッピーディスクのブートセクターに潜伏するブートウイルスがあります。フロッピーディスクを挿入したままコンピュータをシャットダウンすると、次の起動時に、コンピュータはオペレーティングシステムを探すためフロッピーディスクのブートセクターにアクセスします。このアクセスでコンピュータがウイルスに感染します。一度コンピュータがウイルスに感染すると、ブートウイルスは除去されるまで、読み書きされるすべてのフロッピーディスクにウイルスをコピーします。

エクスプレスサービスコード — Dell™ コンピュータのラベルに付いている数字のコードです。デルにお問い合わせの際は、エクスプレスサービスコードをお伝えください。

オプティカルドライブ — CD、DVD、または DVD+RW から、光学技術を使用してデータを読み書きするドライブです。オプティカルドライブには、CD ドライブ、DVD ドライブ、CD-RW ドライブ、および CD-RW/DVD コンボドライブが含まれます。

オンボード — 通常、コンピュータのシステム基板上に物理的に搭載されているコンポーネントを指します。ビルトインとも呼ばれます。

か

カーソル — キーボード、タッチパッド、またはマウスが次にどこで動作するかを示すディスプレイや画面上の目印です。通常は点滅する棒線かアンダーライン、または小さな矢印で表示されます。

解像度 — プリンタで印刷される画像や、またはモニターに表示される画像がどのくらい鮮明かという度合です。解像度を高い数値に設定しているほど鮮明です。

書き込み保護 — ファイルやメディアのデータ内容を変更不可に設定することです。書き込み保護を設定しデータを変更または破壊されることのないように保護します。3.5 インチのフロッピーディスクに書き込み保護を設定する場合、書き込み保護設定タブをスライドさせて書き込み不可の位置にします。

拡張カード — コンピュータのシステム基板上の拡張スロットに装着する電子回路基板で、コンピュータの性能を向上させます。ビデオカード、モデムカード、サウンドカードなどがあります。

拡張型 PC カード — 拡張型 PC カードは、取り付けた際に PC カードスロットからカードの端が突き出しています。

拡張スロット — 拡張カードを挿入してシステムバスに接続する、システム基板上のコネクタです（コンピュータによって異なる場合もあります）。

拡張ディスプレイモード — お使いのディスプレイの拡張として、2 台目のモニターをえるようにするディスプレイの設定です。デュアルディスプレイモードとも呼ばれます。

壁紙 — Windows デスクトップの背景となる模様や絵柄です。壁紙を変更するには Windows コントロールパネルから変更します。また、気に入った絵柄を読み込んで壁紙を作成することができます。

キーの組み合わせ — 複数のキーを同時に押して実行するコマンドです。

起動順序 — コンピュータが起動を試みるデバイスの順序を指定します。

起動ディスク — コンピュータを起動するのに使用するディスクです。ハードドライブが損傷した場合や、コンピュータがウイルスに感染した場合など、起動 CD または起動ディスクが必要になりますので、常備しておきます。

起動 CD — コンピュータを起動するために使用する CD です。ハードドライブが損傷した場合や、コンピュータがウイルスに感染した場合など、起動 CD または起動ディスクが必要になりますので、常備しておきます。『Drivers and Utilities』メディアは起動可能な CD です。

キャッシュ — 特殊な高速ストレージ機構で、メインメモリの予約領域、または独立した高速ストレージデバイスです。キャッシュは、プロセッサのオペレーションスピードを向上させます。

L1 キャッシュ — プロセッサの内部に設置されているプライマリキャッシュ。

L2 キャッシュ — プロセッサに外付け、またはプロセッサアーキテクチャに組み込まれたセカンドキャッシュです。

クロックスピード — システムバスに接続されているコンピュータコンポーネントがどのくらいの速さで動作するかを示す、MHz で示される速度です。

グラフィックスモード — x 水平ピクセル数 \times y 垂直ピクセル数 \times z 色数で表されるビデオモードです。グラフィックスモードは、どんな形やフォントも表現できます。

コントローラ — プロセッサとメモリ間、またはプロセッサとデバイス間のデータ転送を制御するチップです。

コントロールパネル — 画面設定などのオペレーティングシステムやハードウェアの設定を変更するための Windows ユーティリティです。

さ

サージプロテクタ — コンセントを介してコンピュータに影響を与える電圧変動（雷などの原因で）から、コンピュータを保護します。サージプロテクタは、落雷や通常の AC ライン電圧レベルが 20 % 以上低下する電圧変動による停電からはコンピュータを保護することはできません。

ネットワーク接続はサージプロテクタでは保護できません。雷雨時は、必ずネットワークケーブルをネットワークコネクタから外してください。

サービスタグ — コンピュータに貼ってあるバーコードラベルのことで、デルサポートの support.jp.dell.com にアクセスしたり、デルのカスタマーサービスやテクニカルサポートに電話で問い合わせたりする場合に必要な識別番号が書いてあります。

システム基板 — コンピュータのメイン回路基板です。マザーボードとも呼ばれます。

指紋リーダー — 固有の指紋を使ってユーザーの身元証明を行う読み取りセンサーで、コンピュータのセキュリティ保護をサポートします。

ショートカット — 頻繁に使用するプログラム、ファイル、フォルダ、およびドライブにすばやくアクセスできるようにするアイコンです。ショートカットを Windows デスクトップ上に作成し、ショートカットアイコンをダブルクリックすると、それに対応するフォルダやファイルを検索せずに開くことができます。ショートカットアイコンは、ファイルが置かれている場所を変更するわけではありません。ショートカットアイコンを削除しても、元のファイルには何の影響もありません。また、ショートカットのアイコン名を変更することもできます。

シリアルコネクタ — I/O ポートは、コンピュータにハンドヘルドデジタルデバイスやデジタルカメラなどのデバイスを接続するためによく使用されます。

スキャンディスク — Microsoft のユーティリティで、ファイル、フォルダ、ハードディスクの表面のエラーをチェックします。コンピュータの反応が止まって、コンピュータを再起動した際にスキャンディスクが実行されることがあります。

スタンバイモード — コンピュータの不必要な動作をシャットダウンして節電する、省電力モードです。

スマートカード — プロセッサとメモリチップに内蔵されているカードです。スマートカードは、スマートカード搭載のコンピュータでのユーザー認証に利用できます。

スリープ状態モード — メモリ内のすべてをハードドライブ上の予約領域に保存してからコンピュータの電源を切る、省電力モードです。コンピュータを再起動すると、ハードドライブに保存されているメモリ情報が自動的に復元されます。

赤外線センサー — ケーブルを利用しなくても、コンピュータと赤外線互換デバイス間のデータ転送ができるポートです。

セットアッププログラム — ハードウェアやソフトウェアをインストールしたり設定するために使うプログラムです。 **setup.exe** または **install.exe** というプログラムが Windows 用ソフトウェアに付属しています。 セットアッププログラム は セットアップユーティリティ とは異なります。

セットアップユーティリティ — コンピュータのハードウェアとオペレーティングシステム間のインタフェース機能を持つユーティリティです。セットアップユーティリティは BIOS で日時やシステムパスワードなどのようなユーザーが選択可能なオプションの設定ができます。設定がコンピュータにどのような影響を与えるのか理解できていない場合は、このプログラムの設定を変更しないでください。

た

通行許可証 — 物品を外国へ一時的に持ち込む場合、一時輸入通関ができる通関手帳です。商品パスポートとも呼ばれます。

通知領域 — コンピュータの時計、音量調節、およびプリンタの状況など、プログラムやコンピュータの機能に素早くアクセスできるアイコンが表示されている Windows タスクバーの領域です。システムトレイとも呼ばれます。

テキストエディター — たとえば、Windows のメモ帳など、テキストファイルを作成および編集するためのアプリケーションプログラムです。テキストエディタには通常、ワードラップやフォーマット（アンダーラインのオプションやフォントの変換など）の機能はありません。

ディスクストライピング — 複数のディスクドライブにまたがってデータを分散させる技術です。ディスクのストライピングは、ディスクストレージからデータを取り出す動作を高速化します。通常、ディスクのストライピングを利用しているコンピュータではユーザーがデータユニットサイズまたはストライプ幅を選ぶことができます。

デバイス — コンピュータ内部に取り付けられているか、またはコンピュータに接続されているディスクドライブ、プリンタ、キーボードなどのハードウェアです。

デバイスドライバ — ドライバを参照してください。

デュアルコア — 1 つのプロセッサパッケージに 2 つの物理計算ユニットを集積し、それによって計算効率とマルチタスク機能を向上させた Intel® テクノロジです。

デュアルディスプレイモード — お使いのディスプレイの拡張として、2 台目のモニターを使えるようにするディスプレイの設定です。デュアルモニタとも呼ばれます。

トラベルモジュール — ノートブックコンピュータの重量を減らすために、モジュールベイの中に設置できるよう設計されているプラスチック製のデバイスです。

ドメイン — ネットワーク上のコンピュータ、プログラム、およびデバイスのグループで、特定のユーザーグループによって使用される共通のルールと手順のある単位として管理されます。ユーザーは、ドメインにログオンしてリソースへのアクセスを取得します。

ドライバ — プリンタなどのデバイスが、オペレーティングシステムに制御されるようにするためのソフトウェアです。多くのデバイスは、コンピュータに正しいドライバがインストールされていない場合、正常に動作しません。

な

ネットワークアダプタ — ネットワーク機能を提供するチップです。コンピュータのシステム基板にネットワークアダプタが内蔵されていたり、アダプタが内蔵されている PC カードもあります。ネットワークアダプタは、**NIC**（ネットワークインタフェースコントローラ）とも呼ばれます。

は

ハードドライブ — ハードディスクのデータを読み書きするドライブです。ハードドライブとハードディスクは同じ意味としてどちらかが使われています。

ハイパースレッディング — 1 つの物理プロセッサを 2 つの論理プロセッサとして機能させ、特定のタスクを同時に実行できるようにすることで、コンピュータのパフォーマンスを全般的に強化する Intel テクノロジーです。

バイト — コンピュータで使われる基本的なデータ単位です。1 バイトは 8 ビットです。

バス — コンピュータのコンポーネント間で情報を通信する経路です。

バス速度 — バスがどのくらいの速さで情報を転送できるかを示す、MHz で示される速度です。

バッテリー駆動時 — ノートブックコンピュータのバッテリーでコンピュータを駆動できる持続時間（分または時間）です。

バッテリーの寿命 — ノートブックコンピュータのバッテリーが、消耗と再充電を繰り返すことのできる期間（年数）です。

パーティション — ハードドライブ上の物理ストレージ領域です。1 つ以上の論理ストレージ領域（論理ドライブ）に割り当てられます。それぞれのパーティションは複数の論理ドライブを持つことができます。

パラレルコネクタ — I/O ポートは、コンピュータにパラレルプリンタを接続する場合などに使用されます。**LPT** ポートとも呼ばれます。

ヒートシンク — 放熱を助けるプロセッサに付属する金属板です。

ビット — コンピュータが認識するデータの最小単位です。

ビデオ解像度 — [解像度](#)を参照してください。

ビデオコントローラ — お使いのコンピュータに（モニターの組み合わせにおいて）ビデオ機能を提供する、ビデオカードまたは（オンボードビデオコントローラ搭載のコンピュータの）システム基板の回路です。

ビデオメモリ — ビデオ機能専用のメモリチップで構成されるメモリです。通常、ビデオメモリはシステムメモリよりも高速です。取り付けられているビデオメモリの量は、主にプログラムが表示できる色数に影響を与えます。

ビデオモード — テキストやグラフィックスをモニターに表示する際のモードです。グラフィックスをベースにしたソフトウェア（Windows オペレーティングシステムなど）は、**x** 水平ピクセル数 × **y** 垂直ピクセル数 × **z** 色数で表されるビデオモードで表示されます。文字をベースにしたソフトウェア（テキストエディタなど）は、**x** 列 × **y** 行の文字数で表されるビデオモードで表示されます。

ピクセル — ディスプレイ画面の構成単位である点です。ピクセルが縦と横に並び、イメージを作ります。ビデオの解像度（800 × 600 など）は、上下左右に並ぶピクセルの数で表します。

ファーレンハイト（華氏） — 温度の単位で、水の氷点を 32 度、沸点を 212 度としています。

フォーマット — ファイルを保存するためにドライブやディスクを準備することです。ドライブまたはディスクをフォーマットするとデータはすべて消失します。

フォルダ — ディスクやドライブ上のファイルを整頓したりグループ化したりする入れ物です。フォルダ中のファイルは、名前や日付やサイズなどの順番で表示できます。

プラグアンドプレイ — デバイスを自動的に設定するコンピュータの機能です。BIOS、オペレーティングシステム、およびすべてのデバイスがプラグアンドプレイ対応の場合、プラグアンドプレイは、自動インストール、設定、既存のハードウェアとの互換性を提供します。

プロセッサ — コンピュータ内部で中心的に演算を行うコンピュータチップです。プロセッサは、CPU（中央演算処理装置）とも呼ばれます。

ま

ミニカード — 通信用 NIC などの内蔵周辺機器用に設計された小型のカードです。ミニカードの機能は、標準 PCI 拡張カードと同等です。

ミニ PCI — モデムや NIC など通信機能を主とする内蔵周辺機器の規格です。ミニ PCI カードは、標準の PCI 拡張カードと同等の機能を持つ小型の外付けカードです。

メモリ — コンピュータ内部にある、一時的にデータを保存する領域です。メモリにあるデータは一時的に格納されているだけなので、作業中は時々ファイルを保存するようお勧めします。また、コンピュータをシャットダウンするときもファイルを保存してください。コンピュータのメモリには、RAM、ROM、およびビデオメモリなど何種類かあります。通常、メモリというと RAM メモリを指します。

メモリアドレス — データを一時的に RAM に保存する特定の場所です。

メモリマッピング — スタートアップ時に、コンピュータが物理的な場所にメモリアドレスを割り当てる処理です。デバイスとソフトウェアが、プロセッサによりアクセスできる情報を識別できるようになります。

メモリモジュール — システム基板に接続されている、メモリチップを搭載した小型回路基板です。

モジュールベイ — オプティカルドライブ、セカンドバッテリー、または Dell TravelLite™ モジュールのようなデバイスをサポートするベイです。☒ ディアベイも参照してください。

モデム — アナログ電話回線を介して他のコンピュータと通信するためのデバイスです。モデムには、外付けモデム、PC カード、および内蔵モデムの 3 種類があります。通常、モデムはインターネットへの接続や E-メールの交換に使用されます。

モバイルブロードバンドネットワーク — (WWAN とも呼ばれます) ワイヤレスセルラーテクノロジーにより相互通信する非接続のコンピュータ網で、携帯電話サービスが利用可能な各地域でインターネットアクセスを提供します。お使いのコンピュータが、ご利用のセルラーサービスプロバイダのサービスエリア内にある限り、物理的な区域に関係なく、コンピュータでモバイルブロードバンドネットワーク接続を維持できます。

や

読み取り専用 — 表示することはできますが、編集したり削除したりすることができないデータやファイルです。次のような場合にファイルを読み取り専用に設定できます。

- フロッピーディスク、CD、または DVD を書き込み防止に設定している場合
- ファイルがネットワーク上のディレクトリにあり、システム管理者がアクセス権限に特定の個人だけを許可している場合

ら

リフレッシュレート — 画面上のビデオイメージが再描画される周波数です。単位は Hz で、このリフレッシュレートの周波数で画面の水平走査線（垂直周波数とも呼ばれます）が再描画されます。リフレッシュレートが高いほど、ビデオのちらつきが少なく見えます。

ローカルバス — デバイスにプロセッサへの高速スループットを提供するデータバスです。

索引

番号

8-in-1 メモリカードリーダー, 79

B

Bluetooth ワイヤレステクノロジー
カード
デバイスステータスライト, 23
取り付け, 156

C

CD

CD-RW ドライブの問題, 103
説明, 55
ドライブの問題, 103
空, 56

CD のコピー

便利なヒント, 57
方法, 55
一般情報, 55

D

Dell Diagnostics (診断)

プログラム
Drivers and Utilities メディア
からの起動, 99
ハードドライブから起動する
場合, 97
説明, 97

Dell MediaDirect

説明, 24
問題, 114

DellConnect, 164

Diagnostics (診断)

Dell, 97

Drivers and Utilities CD

Dell Diagnostics, 97

Drivers and Utilities メディア,

13
説明, 125

DVD

説明, 55
ドライブの問題, 103
空, 56

DVD のコピー

便利なヒント, 57
方法, 55
一般情報, 55

E

ExpressCard

ダミーカード, 76-77
取り付け, 76
取り外し, 77

ExpressCard スロット

説明, 26

ExpressCards, 75

I

IEEE 1394 コネクタ

説明, 27
問題, 111

N

network
問題, 116

P

PC リストア, 129

Q

QuickSet, 159
QuickSet ヘルプ, 17

R

RAM ※メモリを参照

S

S ビデオ TV 出力コネクタ
解説, 29
S/PDIF デジタルオーディオ
有効化, 74
SIM ※加入者識別モジュールを
参照

U

UPS, 37
USB コネクタ
説明, 29

W

Windows Vista
Windows ファイルと設定の転送
ウィザード, 35
再インストール, 128
システムの復元, 127-128
デバイスドライバのロール
バック, 124
プログラム互換性ウィザード, 114
Windows ファイルと設定の転送
ウィザード, 35
WLAN, 149
ミニカードの取り付け, 148
WPAN
取り付け, 155
WWAN
取り付け, 152
※モバイルブロードバンドを参照

あ

アイコン
サイズの調整, 159
新しいコンピュータへの情報の
転送, 35
安全にお使いいただくための注意,
14

い

インターネット接続
オプション, 33
セットアップ, 33
説明, 33

う

ウィザード
プログラム互換性ウィザード, 114
ウェイザード
Windows ファイルと設定の転送
ウィザード, 35

え

エラーメッセージ, 105
エンドユーザーライセンス同意書,
14

お

オーディオ ※サウンドを参照
オーディオデバイス
接続, 59
有効化, 74
オペレーティングシステム
Windows Vista の
再インストール, 128
音量
調節, 120

か

解像度
設定, 39
起動順序, 180
カメラ, 21
加入者識別モジュール, 147
画面 ※ディスプレイを参照

き

キーパッド
数字, 41
テンキーパッド, 41
キーボード
ショートカット, 42
取り外し, 140
問題, 111
キーボードステータスライト
説明, 24
輝度
調節, 39

く

クリーニング
タッチパッド, 182

こ

- コイン型電池
 - 交換, 157
- コンピュータ
 - 応答が停止した, 113
 - クラッシュ, 113-114
 - 仕様, 171
 - パフォーマンスの低下, 105, 115
 - 元の稼働状態へのコンピュータの復元, 128
- コンピュータの盗難, 94
- コンピュータの紛失, 94
- コンピュータを携帯するときは
 - ID タグ, 161
 - ヒント, 162
 - 梱包, 161
 - 飛行機, 162

さ

- サービスタグ, 15
- 再インストール
 - Windows Vista, 128
- サウンド
 - 音量, 120
 - 問題, 120
- 作業姿勢に関する情報, 14
- サポートウェブサイト, 16

し

- システムの復元, 127-128
- 仕様, 171

す

- スキャナー
 - 問題, 119
- スパイウェア, 105, 115
- スピーカー
 - 説明, 31
 - 音量, 120
 - 問題, 120

せ

- 製品情報ガイド, 14
- 赤外線センサー
 - 説明, 31
- セキュリティケーブルスロット
 - 説明, 25
- 接続
 - オーディオデバイス, 59
 - モバイルブロードバンドネットワーク, 89

接続する

- テレビ, 59
- セットアップユーティリティ
 - 表示, 180
 - 画面, 180
 - 通常使用するオプション, 180

そ

- ソフトウェア
 - 問題, 114-115
- ソフトウェアとハードウェアの互換性, 127

た

タスクバー

ワイヤレスアクティビティ
インジケータ, 88

Dell モバイルブロードバンド
カードユーティリティ, 117

QuickSet アイコン, 159
デルサポートユーティリティ, 17
ハードウェアの安全な取り外し,
111

タッチパッド, 43
カスタマイズ, 44
クリーニング, 182

タッチパッドボタン
説明, 23

ダミーカード
ExpressCard, 76
取り外し, 77, 81
メモ리카ード, 79

つ

ツールバー
サイズの調整, 159

通行許可証, 162

て

ディスクのチェック, 103

ディスプレイ
アイコンのサイズの調整, 159
輝度の調節, 39
説明, 21
ツールバーのサイズの調整, 159
ビデオイメージの切り替え, 39
解像度, 39

デジタルアレイマイク, 24

デバイスステータスライト
説明, 22

デバイスドライバのロール
バック, 124

デバイスリリースラッチ
説明, 31

デルサポートサイト, 16

テレビ
接続, 59

電源

UPS, 37
サージプロテクタ, 37
保護装置, 37
ラインコンディショナ, 37
問題, 117

電源ボタン
説明, 21

電源ライト
状態, 117

電力の管理
QuickSet, 159
設定の調整, 159

と

トラブルの解決
Dell Diagnostics (診断)
プログラム, 97

ドライバ
再インストール, 124
識別, 124
説明, 123

ドライブ
※オプティカルドライブも参照
※ハードドライブも参照
問題, 102

トラックスティック / タッチパッド
ボタン
説明, 23

トラブルシューティング
ハードウェアに関するトラブル
シューティング, 127
元の稼働状態へのコンピュータの
復元, 127-128

取り付け, 149

ドルビーヘッドフォン、セット
アップ, 74

に

認可機関の情報, 14

ね

ネットワーク
QuickSet, 159
WLAN ミニカードの取り付け,
148
モバイルブロードバンド
(WWAN), 116

ネットワークコネクタ
説明, 28

は

ハードウェア
Dell Diagnostics (診断)
プログラム, 97

ハードウェアに関するトラブル
シューティング, 127

ハードウェアの安全な取り外し
アイコン, 111

ハードドライブ
交換, 135
説明, 31
デルに返品, 137
問題, 103

バッテリー
コイン型電池の交換, 157
充電, 51
充電ゲージ, 49
充電チェック, 48
性能, 47
電源メーター, 48
取り外し, 51
保管, 52

ひ

ビデオ
問題, 122

ビデオコントローラ
構成の確認, 19

ビデオコントローラ構成
取り付けられているコントローラ
の確認, 19

ヒンジカバー
取り外し, 139

ふ

ファン
説明, 31

プリンタ
USB, 36
ケーブル, 36
プリンタの接続
セットアップ, 35
問題, 118

ま

- マニュアル
 - 安全性, 14
 - エンドユーザーライセンス
同意書, 14
 - オンライン, 16
 - 作業姿勢, 14
 - 認可機関, 14
 - 製品情報ガイド, 14

み

- ミニカード
 - WLAN, 148
 - WPAN, 148
 - WWAN, 148
 - 取り付け, 148

む

- 無停電電源装置, 37

め

- メッセージ
 - エラー, 105
- メディア
 - 再生, 53
- メディアコントロールボタン
 - Dell MediaDirect ボタン, 58
 - 説明, 23
- メディアメモ리카ード, 79
 - タイプ, 79
 - 取り付け, 79
 - リーダー, 27

メモリ

- DIMM A, 143
- DIMM B, 144
- 取り付け, 142
- 取り外し, 142, 145
- メモ리카ード
 - ダミーカード, 79, 81
 - 取り外し, 81
- メモ리카ードリーダー, 79
- メモリモジュールカバー
 - 説明, 31

も

- モデムコネクタ
 - 説明, 29
- モニター ※ディスプレイを参照
- モバイルブロードバンド
 - ※ワイヤレススイッチも参照
 - ネットワーク接続, 89
- モバイルブロードバンド
(WWAN)
 - 問題, 116
- 問題
 - CD ドライブ, 103
 - CD-RW ドライブ, 103
 - Dell Diagnostics (診断)
プログラム, 97
 - Dell MediaDirect, 114
 - DVD ドライブ, 103
 - IEEE 1394 コネクタ, 111
 - エラーメッセージ, 105
 - キーボード, 111
 - コンピュータが起動しない, 113
 - コンピュータの応答が停止した,
113
 - コンピュータのクラッシュ,
113-114

- コンピュータパフォーマンスの
 - 低下, 105, 115
- サウンドおよびスピーカー, 120
- スキャナー, 119
- スパイウェア, 105, 115
- スピーカー, 120
- ソフトウェア, 113-115
- 電源, 117
- 電源ライトの状態, 117
- ドライブ, 102
- ネットワーク, 116
- ハードドライブ, 103
- フリーズ, 113
- プリンタ, 118
- ブルースクリーン, 114
- プログラムがクラッシュを
 - 繰り返す場合, 113
- プログラムの応答が停止する
 - 場合, 113
- 元の稼働状態へのコンピュータの
 - 復元, 128
- 元の状態へのオペレーティング
 - システムの復元, 127
- 問題と Windows 互換性, 114

ら

- ラベル
 - Microsoft Windows, 15
 - サービスタグ, 15

わ

- ワイヤレス
 - アクティビティのオンとオフの
 - 切り替え, 159