



# Dell™ Inspiron™ 1501 Manual do proprietário

- [Sobre o seu computador](#)
- [Como configurar o seu computador](#)
- [Como usar a tela](#)
- [Como usar o teclado e o touch pad](#)
- [Como usar a bateria](#)
- [Como usar dispositivos multimídia](#)
- [Como usar placas](#)
- [Como configurar uma rede](#)
- [Como garantir a segurança do computador](#)
- [Como solucionar problemas](#)
- [Como adicionar e trocar peças](#)
- [Recursos do Dell™ QuickSet](#)
- [Como viajar levando o seu computador](#)
- [Como entrar em contato com a Dell](#)
- [Especificações](#)
- [Apêndice](#)
- [Glossário](#)

---

## Notas, Avisos e Advertências

 **NOTA:** uma NOTA apresenta informações importantes para ajudar você a usar melhor o computador.

 **AVISO:** um AVISO indica um potencial de danos ao hardware ou a perda de dados e descreve como evitar o problema.

 **ADVERTÊNCIA:** uma ADVERTÊNCIA indica um potencial de danos à propriedade, risco de lesões corporais ou mesmo de morte.

## Abreviações e acrônimos

Para obter uma lista completa das abreviações e acrônimos, consulte [Glossário](#).

Se você adquiriu o computador Dell™ série n, as referências deste documento a sistemas operacionais Microsoft® Windows® não são aplicáveis.

---

**As informações deste documento estão sujeitas a alteração sem aviso prévio.**  
© 2005–2007 Dell Inc. Todos os direitos reservados.

Qualquer forma de reprodução deste produto sem a permissão por escrito da Dell Inc. é estritamente proibida.

Marcas comerciais usadas neste texto: *Dell*, o logotipo *DELL*, *Inspiron*, *Dell Precision*, *Dimension*, *DellNet*, *OptiPlex*, *Latitude*, *PowerEdge*, *PowerConnect*, *PowerVault*, *PowerApp*, *XPS*, e *Strike Zone* são marcas comerciais da Dell Inc.; *Microsoft*, *Outlook* e *Windows* são marcas registradas da Microsoft Corporation; *Bluetooth* é marca registrada de posse da Bluetooth SIG, Inc. e é usada pela Dell sob licença; *IBM* é marca registrada da IBM Corporation; *EMC* é marca registrada da EMC Corporation; *ENERGY STAR* é marca registrada da EPA (Environmental Protection Agency) nos EUA.

Os demais nomes e marcas comerciais podem ser usados neste documento como referência às entidades que reivindicam essas marcas e nomes ou aos seus produtos. A Dell Inc. declara que não tem interesse de propriedade sobre marcas comerciais e nomes de terceiros.

Modelo PP23LA

Março de 2007 N/P HX424 Rev. A00

[Voltar à página do índice](#)

## Sobre o seu computador

Dell™ Inspiron™ 1501 Manual do proprietário

- [Como determinar a configuração do seu computador](#)
- [Vista frontal](#)
- [Vista lateral esquerda](#)
- [Vista lateral direita](#)
- [Vista traseira](#)
- [Vista inferior](#)

---

### Como determinar a configuração do seu computador

Com base no que você selecionou quando adquiriu o seu computador, ele tem uma das várias diferentes configurações de controlador de vídeo. Para determinar a configuração do controlador de vídeo do seu computador:

1. Acesse o Centro de ajuda e suporte do Microsoft® Windows®. Para obter instruções, consulte [Centro de ajuda e suporte do Windows](#).
2. Em **Escolha uma tarefa**, clique em **Usar Ferramentas para exibir informações sobre o computador e diagnosticar problemas**.
3. Em **Informações do meu computador**, selecione **Hardware**.

Na tela **Informações do meu computador - Hardware**, você poderá ver o tipo de controlador de vídeo instalado no seu computador, bem como os outros componentes de hardware.

---

### Vista frontal

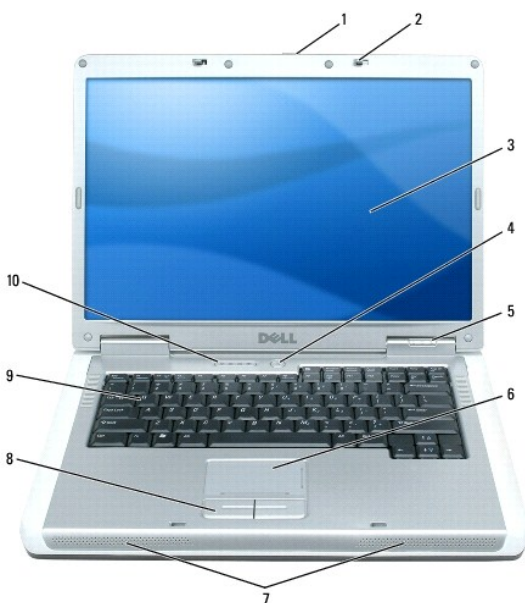

1	<a href="#">aba de liberação da trava da tela</a>	2	<a href="#">travas da tela (2)</a>	3	<a href="#">tela</a>
4	<a href="#">botão liga/desliga</a>	5	<a href="#">luzes de status do dispositivo</a>	6	<a href="#">touch pad</a>
7	<a href="#">alto-falantes (2)</a>	8	botões do touch pad	9	<a href="#">teclado</a>
10	<a href="#">luzes de status do teclado e de dispositivo de rede sem fio</a>				

#### aba de liberação da trava da tela —

Pressione para liberar as travas da tela e abri-la

#### travas da tela —

Mantêm a tela fechada.

tela — Para obter mais informações sobre a tela do seu computador, consulte [Como usar a tela](#).

**botão liga/desliga** — Pressione o botão liga/desliga para ligar o computador ou para entrar ou sair do modo de gerenciamento de energia. Consulte [Modos de gerenciamento de energia](#).

#### luzes de status do dispositivo

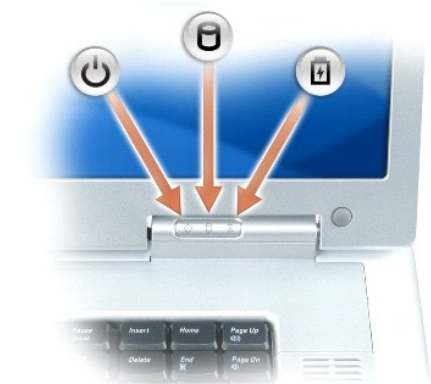

	Acende quando o computador é ligado e pisca quando ele está em um dos modos de gerenciamento de energia.
	Acende quando o computador lê ou grava dados.
	<b>AVISO:</b> Para evitar a perda de dados, nunca desligue o computador enquanto a luz  estiver piscando.
	Acende e permanece acesa ou pisca para indicar o status da carga da bateria.

Se o computador estiver conectado a uma tomada elétrica, a luz se comportará da seguinte maneira:

- 1 Verde contínuo: a bateria está sendo carregada.
- 1 Verde piscando: a bateria está quase totalmente carregada.

Se o computador estiver sendo alimentado por bateria, a luz se comportará da seguinte maneira:

- 1 Apagada: a bateria está adequadamente carregada (ou o computador está desligado).
- 1 Laranja piscando: a carga da bateria está baixa.
- 1 Laranja contínuo: a carga da bateria atingiu um nível crítico.

#### touch pad —

Tem a funcionalidade de um mouse. Silk screen (serigrafia) no touch pad indica recursos de rolagem.

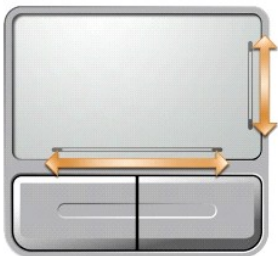

#### alto-falantes —

Para ajustar o volume dos alto-falantes integrados, pressione os botões de controle de mídia ou os atalhos de teclado para volume de alto-falantes. Para obter mais informações, consulte [Funções do alto-falante](#).

#### botões do touch pad —

Botões do touch pad têm a funcionalidade de um mouse.

#### teclado —

O teclado inclui um teclado numérico e a tecla com o logotipo do Microsoft Windows. Para obter mais informações sobre atalhos de teclado, consulte [Combinacões de teclas](#).

#### luzes de status do teclado e do dispositivo de rede sem fio

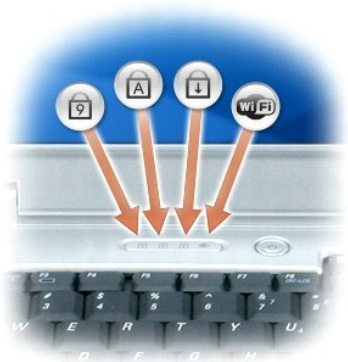

As luzes verdes localizadas acima do teclado indicam o seguinte:

	Acende quando a função Num Lock está ativada.
	Acende quando a função Caps Lock está ativada.
	Acende quando a função Scroll Lock está ativada.
	Acende quando a rede sem fio está ativada. Para ativar ou desativar rede sem fio, pressione <Fn><F2>.

---

## Vista lateral esquerda



1	aberturas de ventilação	2	encaixe do cabo de segurança	3	compartimento de unidade óptica
4	botão de ejeção da bandeja de unidade óptica				

**⚠️ ADVERTÊNCIA:** Não bloqueie, não introduza objetos e nem permita o acúmulo de poeira nas aberturas de ventilação. Não coloque o computador ligado em ambientes com pouca ventilação (como pastas fechadas, por exemplo). O bloqueio do fluxo de ar pode danificar o computador ou causar incêndio.

**aberturas de ventilação** — O computador usa ventiladores para criar um fluxo de ar através das aberturas de ventilação, evitando o superaquecimento do sistema.

**➡️ AVISO:** Antes de adquirir um dispositivo antifurto, verifique se ele funciona com o encaixe do cabo de segurança.

**encaixe do cabo de segurança** — Permite que se prenda no computador um dispositivo antifurto disponível comercialmente. Para obter mais informações, consulte as instruções fornecidas com o dispositivo.



**compartimento de unidade óptica** —

Você pode instalar dispositivos como uma unidade de DVD ou outra unidade óptica no compartimento de unidade óptica. Para obter mais informações, consulte [Unidade óptica](#).

**botão de ejeção da bandeja de unidade óptica** —

Pressione esse botão para ejetar o CD ou DVD da unidade óptica.

## Vista lateral direita

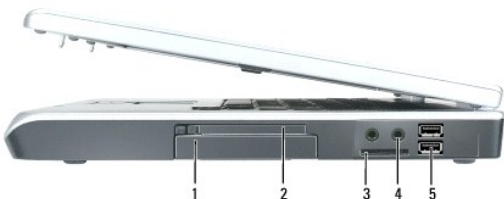

1	disco rígido	2	slot ExpressCard	3	leitor de placa de memória de mídia 3 em 1
4	<a href="#">conectores de áudio (2)</a>	5	<a href="#">conectores USB (2)</a>		



**disco rígido** — Armazena software e dados. Para obter mais informações, consulte [Disco rígido](#) e [Problemas de disco rígido](#).

**slot ExpressCard** — Suporta um slot ExpressCard. O computador vem com uma placa plástica instalada no slot. Você pode adicionar uma placa ExpressCard para disponibilizar uma conectividade WWAN no seu computador. Para obter mais informações, consulte [Como usar placas](#).

**leitor de placa de memória de mídia 3 em 1** — Fornece uma forma rápida e conveniente de ver e compartilhar fotos digitais, música e vídeos armazenados em uma placa de memória de mídia. O leitor de placa de memória de mídia 3 em 1 lê placas de memória de mídia digital Secure Digital (SD), SDIO e MultiMediaCard (MMC).

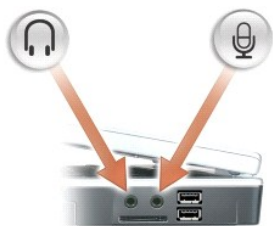
#### conectores de áudio



Conecte fones de ouvido ou alto-falantes ao conector  .
Conecte um microfone ao conector  .

#### conectores USB

	Conectar dispositivos USB, como mouse, teclado ou impressora. Você pode também conectar a unidade de disquete opcional diretamente a um conector USB usando o cabo desta unidade opcional.
---	--

## Vista traseira



1	conector do adaptador CA	2	conector de rede (RJ-45)	3	conector de modem (RJ-11)
4	conectores USB (2)	5	conector de vídeo		

#### conector de adaptador CA —

Conecta um adaptador CA ao computador. O adaptador CA converte a energia CA em energia CC necessária para o computador. Você pode conectar o adaptador CA com o computador ligado ou desligado.



**⚠ ADVERTÊNCIA:** O adaptador CA funciona com todos os tipos de tomada elétrica. No entanto, os conectores de energia e as régua de energia variam de país para país. O uso de um cabo incompatível ou a conexão incorreta à régua de energia ou à tomada elétrica pode causar incêndio ou danos ao equipamento.

**🔁 AVISO:** Quando você desconectar o cabo do adaptador CA do computador, segure o conector, não o cabo, e puxe com firmeza, mas delicadamente, para evitar danificar o cabo.

#### conector de rede (RJ-45)

	<p>Conecta o computador a uma rede. As luzes verde e amarela localizadas ao lado do conector indicam atividade de comunicações de rede com fio.</p> <p>Para obter informações sobre como usar o adaptador de rede, consulte a respectiva documentação (on-line), fornecida com o computador.</p>
---	--

#### conector de modem (RJ-11)

	<p>Para usar o modem interno, conecte a linha telefônica ao conector do modem.</p> <p>Para obter informações adicionais sobre como usar o modem, consulte a respectiva documentação (on-line), fornecida com o computador.</p>
--	--

**🔁 AVISO:** O conector de rede é um pouco maior que o conector do modem. Para evitar danos aos computador, não conecte uma linha telefônica ao conector de rede.

#### conectores USB

	<p>Conecta dispositivos USB, como mouse, teclado ou impressora, por exemplo. Você pode também conectar a unidade de disquete opcional diretamente a um conector USB usando o cabo da unidade opcional.</p>
---	--

#### conector de vídeo

	<p>Conecta um monitor externo compatível com VGA.</p>
---	---

---

## Vista inferior

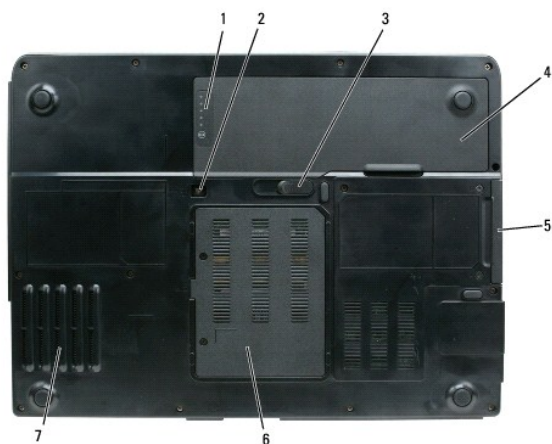

1	indicador de carga de bateria	2	parafuso da unidade óptica	3	aba de liberação da trava do compartimento de bateria
4	bateria	5	disco rígido	6	tampa do modem/módulo de memória
7	ventilador				

**indicador de carga da bateria** — Fornece informações sobre o status de carga da bateria. Consulte [Como verificar a carga da bateria](#).

**parafuso da unidade óptica** — Prende a unidade óptica ao respectivo compartimento. Para obter mais informações, consulte [Unidade óptica](#).

**aba de liberação da trava do compartimento de bateria** —

Solta a bateria do respectivo compartimento. Consulte [Como trocar a bateria](#).

**bateria** — Quando uma bateria está instalada, você pode usar o computador sem conectá-lo a uma tomada elétrica. Para obter mais informações, consulte [Como usar a bateria](#).

**disco rígido** — Armazena software e dados. Para obter mais informações, consulte [Disco rígido](#) e [Problemas de disco rígido](#).

**tampa do modem/tampa do módulo de memória** — Cobre o compartimento que contém o modem e os módulos de memória. Para obter mais informações, consulte [Modem](#) e [Memória](#).

**ventilador** — O computador usa um ventilador para criar um fluxo de ar através das aberturas de ventilação, evitando o superaquecimento do sistema.

---

[Voltar à página do índice](#)



[Voltar à página do índice](#)

## Apêndice

### Dell™ Inspiron™ 1501 Manual do proprietário

- [Como usar o programa de configuração do sistema](#)
- [Como limpar o computador](#)
- [Política de suporte técnico da Dell \(somente para os EUA\)](#)
- [Aviso da FCC \(somente para os EUA\)](#)
- [Nota sobre o produto Macrovision](#)

## Como usar o programa de configuração do sistema

 **NOTA:** O sistema operacional pode configurar automaticamente a maioria das opções disponíveis no programa de configuração do sistema, substituindo, dessa forma, as opções que você definiu por meio desse programa de configuração. (Uma exceção é a opção **External Hot Key** (Tecla de atalho externa), que só poderá ser desativada ou ativada por meio do programa de configuração do sistema.) Para obter mais informações sobre como configurar os recursos do seu sistema operacional, consulte o Centro de ajuda e suporte do Windows. Para acessar o Centro de ajuda e suporte, consulte [Centro de ajuda e suporte do Windows](#).

As telas de configuração do sistema mostram os parâmetros e as informações das configurações atuais do computador, como:

- 1 Configuração do sistema
- 1 Basic device-configuration settings
- 1 Configuração de inicialização

 **AVISO:** Não altere os parâmetros do programa de configuração do sistema, a menos que você seja um especialista em computadores ou que tenha sido orientado a fazê-lo pela equipe do serviço de suporte técnico da Dell. Certas alterações podem fazer com que o computador não funcione corretamente.

## Como entrar na configuração do sistema

1. Ligue (ou reinicie) o computador.
2. Quando o logotipo DELL™ for mostrado, esteja atento para ver quando o aviso sobre a tecla F2 aparece.
3. Após ele aparecer, pressione <F2> imediatamente.

 **NOTA:** Este aviso indica que o teclado foi inicializado; ele pode aparecer bem rapidamente e por isso que você precisa estar atento para vê-lo assim que ele for mostrado e depois então pressionar <F2>. Se você pressionar <F2> antes de ser solicitado a assim proceder, esta ação será perdida.

4. Se você esperar demais e o logotipo do sistema operacional aparecer, continue a aguardar até ver a área de trabalho do Microsoft® Windows® e depois desligue o computador (consulte [Como desligar o computador](#)) e tente de novo.

## Tela de configuração do sistema

As telas de configuração do sistema mostram informações sobre a configuração atual ou sobre as configurações do computador que podem ser alteradas. As informações contidas na tela estão divididas em quatro áreas: a área de menus na parte superior da tela, a janela principal, o campo de ajuda do item específico à direita da tela e as funções de tecla apresentadas na parte inferior da tela.

<b>Barra de menus</b> — A barra de menus lista as categorias principais de configurações disponíveis na configuração do sistema. Use as teclas de seta para a direita e seta para a esquerda para mover-se de um menu para outro.	
<b>Options List</b> — Esse campo aparece no lado esquerdo da janela de configuração do sistema. Este campo é uma lista rolável contendo recursos que definem a configuração do computador.  Role pela lista usando as teclas de seta para cima e seta para baixo. Conforme a opção é realçada, a janela <b>Item Specific Help</b> (Ajuda específica sobre o item) mostrará mais informações sobre essa opção, bem como as configurações atuais e disponíveis da opção. Se a opção for configurável, você pode pressionar <Enter> para ver ou alterar as opções desta configuração.	<b>Item Specific Help</b> (Ajuda específica sobre o item) — Este campo contém informações sobre cada opção, bem como sobre as teclas a serem usadas para alterar as configurações.

<b>Key Functions</b> (Funções de tecla) — Esse campo aparece abaixo de <b>Option Field</b> e mostra uma lista das teclas e suas funções dentro do campo ativo de configuração do sistema.	

## Opções mais usadas

Certas opções exigem que você reinicialize o computador para que as novas configurações entrem em vigor.

## Como alterar a seqüência de inicialização

A *seqüência de inicialização* ou a *ordem de inicialização* informa ao computador onde procurar o software necessário para iniciar o sistema operacional. Você pode controlar a seqüência de inicialização e ativar/desativar os dispositivos usando a página **Boot Order** (Ordem de inicialização) do programa de configuração do sistema.

 **NOTA:** Para alterar a seqüência de inicialização para que ela seja executada uma única vez, consulte [Como configurar uma inicialização a ser executada uma única vez](#).

A página **Boot Order** (Ordem de inicialização) mostra uma lista geral dos dispositivos inicializáveis que podem ser instalados no computador, incluindo, mas não se limitando aos seguintes:

- 1 Unidade de disquete
- 1 **Disco rígido interno**
- 1 Dispositivo de armazenamento USB
- 1 Unidade de CD/DVD/CD-RW
- 1 Modular bay HDD

 **NOTA:** Apenas os dispositivos precedidos por um número são inicializáveis.

Durante a rotina de inicialização, o computador vai para o início da lista e procura os arquivos de inicialização do sistema operacional em cada dispositivo ativado. Quando o computador localiza os arquivos, ele pára a busca e inicia o sistema operacional.

Para controlar os dispositivos de inicialização, selecione (realce) um dispositivo pressionando a tecla de seta para cima ou para baixo e ative ou desative ou altere a ordem na lista.

- 1 Para ativar ou desativar um dispositivo, destaque o item e pressione a barra de espaço. Os itens habilitados são precedidos por um número, enquanto que os itens desabilitados não o são.
- 1 Para modificar a ordem do dispositivo na lista, realce-o e pressione <u> para mover o dispositivo para cima ou <d> para movê-lo para baixo.

As alterações na seqüência de inicialização entram em vigor assim que você salva as alterações e sai do programa de configuração do sistema.

## Como configurar uma inicialização a ser executada uma única vez

Você pode definir uma seqüência de inicialização única sem entrar no programa de configuração do sistema. (Você pode usar este mesmo procedimento para abrir o Dell Diagnostics na partição do utilitário de diagnóstico do disco rígido.)

1. Desligue o computador usando o menu **Iniciar**.
2. Conecte o computador a uma tomada elétrica.
3. Ligue o computador. Quando o logotipo DELL aparecer, pressione <F2> imediatamente. Se você esperar tempo demais e o logotipo do Windows aparecer, continue aguardando até que a área de trabalho do Windows apareça. Em seguida, desligue o computador e tente novamente.
4. Quando a lista de dispositivos de inicialização aparecer, destaque o dispositivo a partir do qual você quer fazer a inicialização e pressione <Enter>  
O computador é inicializado no dispositivo selecionado.

Na próxima vez em que você reinicializar o computador, a ordem de inicialização anterior será restaurada.

---

## Como limpar o computador

 **CAUTION:** Antes de começar qualquer procedimento descrito nesta seção, leia as instruções de segurança contidas no *Guia de Informações do Produto*

## Computador, teclado e Tela

 **CAUTION:** Antes de limpar o computador, desconecte-o da tomada e remova as baterias instaladas. Limpe o computador com um pano macio umedecido em água. Não use produtos líquidos ou em aerossol que possam conter substâncias inflamáveis.

- 1 Use ar comprimido enlatado para remover a poeira acumulada entre as teclas, bem como para remover fiapos ou qualquer sujeira da tela.

 **AVISO:** Para evitar danos ao computador ou à tela, não use nenhuma solução de limpeza em aerossol diretamente na tela. Use somente produtos fabricados especificamente para a limpeza de telas e siga as instruções fornecidas com o produto.

- 1 Umedeça um pano macio e que não solte fiapos com água ou com uma solução própria para a limpeza de telas. Não use álcool ou uma solução de limpeza com amoníaco. Limpe a tela delicadamente na direção do centro para as bordas até ela estar limpa e todos os sinais de dedos terem sido removidos. Não use pressão excessiva.
- 1 Umedeça um pano macio que não solte fiapos com água e limpe o computador e o teclado. Não deixe a água do pano penetrar entre o touch pad e o apoio para os pulsos.

## Touch Pad

1. Desligue o computador. Consulte [Como desligar o computador](#).
2. Desconecte do computador e de suas tomadas elétricas todos os dispositivos que estiverem conectados.
3. Remova as baterias instaladas. Consulte [Como usar a bateria](#).
4. Umedeça, com água, um pano macio que não solte fiapos e passe-o delicadamente pela superfície do touch pad. Não deixe a água do pano penetrar entre o touch pad e o apoio para os pulsos.

## Unidade de disquete

 **AVISO:** não tente limpar os cabeçotes da unidade com um cotonete. Você pode acidentalmente desalinhar os cabeçotes, fazendo com que a unidade não funcione.

Use um kit de limpeza disponível no mercado para limpar a unidade de disquete. Esses kits contêm disquetes preparados para remover a sujeira acumulada durante a operação normal.

## CDs e DVDs

 **AVISO:** Use sempre ar comprimido para limpar as lentes da unidade de CD/DVD e siga as instruções fornecidas com o produto de ar comprimido. Nunca toque nas lentes da unidade.

Se detectar problemas, como saltos, por exemplo, na qualidade de reprodução dos CDs ou DVDs, experimente limpar os discos.

1. Segure o disco pela extremidade externa. Você pode também tocar na borda interna do orifício central.

 **AVISO:** Para evitar danos à superfície, não limpe o disco com movimentos circulares.

2. Com um pano seco, macio e que não solte fiapos, limpe suavemente a parte de baixo do disco (o lado sem rótulo), fazendo movimentos do centro para fora.

Para remover sujeiras mais difíceis, experimente usar água ou uma solução de água e sabão neutro. Você pode também comprar produtos comerciais de limpeza de discos e que forneçam alguma proteção contra poeira, impressões digitais e arranhões. Os produtos para limpeza de CDs podem ser usados com segurança em DVDs.

---

## Política de suporte técnico da Dell (somente para os EUA)

O suporte assistido por técnicos precisa da cooperação e participação do usuário no processo de solução de problemas e tem por finalidade a restauração do sistema operacional, dos programas de software e dos drivers de hardware com as configurações padrão originais feitas pela Dell, bem como a verificação da funcionalidade adequada do computador e de todo o hardware instalado pela Dell. Além desse suporte assistido por técnicos, existe o serviço de suporte técnico on-line, disponível no site [support.dell.com](http://support.dell.com) (em inglês). Outras opções de suporte técnico podem estar disponíveis para venda.

A Dell fornece serviço de suporte técnico limitado para o computador e para os softwares e periféricos instalados pela Dell 1. O suporte a softwares e periféricos de terceiros, incluindo os que foram adquiridos e/ou instalados pelo Dell Software and Peripherals, Readyware e Custom Factory Integration<sup>2</sup>, é fornecido pelo fabricante original.

<sup>1</sup> Os serviços de reparo são fornecidos de acordo com os termos e as condições da garantia limitada e com outros contratos de serviço de suporte opcionais

adquiridos com o computador.

<sup>2</sup> Todos os componentes de padrão Dell incluídos em projetos CFI (Custom Factory Integration) são cobertos pela garantia limitada padrão da Dell para o seu computador. No entanto, a Dell também estende o programa de substituição de peças para cobrir todos os componentes não padrão, de hardware de terceiros, integrados através do CFI, pelo período de duração do contrato de serviço do computador.

## Definição de softwares e periféricos "instalados pela Dell"

O software instalado pela Dell inclui o sistema operacional e alguns programas de software que são instalados no computador durante o processo de fabricação (Microsoft® Office, Norton Antivirus, etc.).

Os periféricos instalados pela Dell incluem qualquer placa de expansão interna, compartimento de módulos Dell ou acessórios de placa ExpressCard. Além disso, estão incluídos monitores, teclados, mouse, alto-falantes, microfones para modems de telefonia, estações de acoplamento/replicadores de porta, produtos de rede com a marca Dell e todo o cabeamento associado.

## Definição de softwares e periféricos "de terceiros"

Os softwares e periféricos de terceiros são os periféricos, acessórios ou programas de software vendidos pela Dell, mas que não são da marca Dell (impressoras, scanners, câmeras, jogos, etc.). O suporte aos softwares e periféricos de terceiros é fornecido pelo fabricante original do produto.

---

## Aviso da FCC (somente para os EUA)

### Classe B da FCC

Este equipamento gera, usa e pode irradiar energia de frequência de rádio e, se não for instalado e usado de acordo com o manual de instruções do fabricante, ele pode causar interferência com a recepção de rádio e televisão. Este equipamento foi testado e está em conformidade com os limites para dispositivos digitais de Classe B, conforme estabelecido na Seção 15 das Normas da FCC.

Este dispositivo está em conformidade com a Seção 15 das Normas da FCC. A operação está sujeita a estas duas condições:

- 1 Este dispositivo não pode ocasionar interferência prejudicial.
- 1 Este dispositivo precisa aceitar qualquer interferência recebida, inclusive interferências que possam causar uma operação indesejada.



**AVISO:** As regulamentações da FCC especificam que as alterações ou modificações que não sejam explicitamente aprovadas pela Dell Inc. podem cancelar a sua permissão para operar este equipamento.

Esses limites foram criados para assegurar uma proteção razoável contra interferências prejudiciais em uma instalação residencial. No entanto, não há garantias de que a interferência não ocorrerá em uma instalação específica. Se o equipamento causar interferência prejudicial à recepção de rádio e televisão, o que pode ser determinado ligando-se e desligando-se o equipamento, experimente corrigir a interferência através de uma ou mais das seguintes medidas:

- 1 Mude a orientação da antena receptora.
- 1 Mude o computador de lugar em relação ao receptor.
- 1 Afaste o computador do receptor.
- 1 Ligue o computador em uma outra tomada, de modo que o computador e o receptor fiquem em circuitos eletrônicos diferentes.

Se necessário, consulte um representante da Dell Inc. ou um profissional técnico experiente de rádio/televisão para obter outras sugestões.

As informações a seguir se referem ao(s) dispositivo(s) abordado(s) neste documento, em conformidade com os regulamentos da FCC:

Nome do produto:	Dell™ Inspiron™ 1501
Número do modelo:	PP23LA
Nome da empresa:	Dell Inc. Worldwide Regulatory Compliance & Environmental Affairs One Dell Way Round Rock, TX 78682 USA 512-338-4400

---

## Nota sobre o produto Macrovision

Este produto incorpora tecnologia de proteção de direitos autorais, a qual é protegida por patentes dos EUA e por outros direitos de propriedade intelectual. O uso dessa tecnologia de proteção de direitos autorais precisa ser autorizado pela Macrovision e deve ser para uso doméstico e outras utilizações de visualização limitada, a menos que seja autorizado de outra maneira pela Macrovision. É proibido efetuar engenharia reversa ou desmontagem.

---

[Voltar à página do índice](#)



[Voltar à página do índice](#)

## Como usar a bateria

Dell™ Inspiron™ 1501 Manual do proprietário

- [Desempenho da bateria](#)
- [Como verificar a carga da bateria](#)
- [Como economizar a carga da bateria](#)
- [Como carregar a bateria](#)
- [Como trocar a bateria](#)
- [Como armazenar a bateria](#)

---

## Desempenho da bateria

 **NOTA:** Para obter informações sobre a garantia Dell do seu computador, consulte o *Guia de Informações do Produto* ou o documento de garantia em separado enviado com o computador.

Para obter um desempenho ótimo do computador e ajudar a preservar as configurações do BIOS, opere o computador portátil Dell™ usando permanentemente a bateria principal instalada. Uma bateria é fornecida como equipamento padrão no compartimento de bateria.

 **NOTA:** Quando for usar o computador pela primeira vez, como a bateria pode não estar completamente carregada, use o adaptador CA para conectar o novo computador a uma tomada elétrica. Para obter melhores resultados, opere o computador com o adaptador CA até a bateria estar completamente carregada. Para ver o status de carga da bateria, acesse o Painel de controle, clique em **Opções de energia** e depois clique na guia **Medidor de energia**.

 **NOTA:** O tempo de operação da bateria (período em que a bateria é capaz de reter a carga) diminui com o uso. Dependendo da forma como a bateria é usada e das condições sob as quais ela é usada, pode ser que você tenha de comprar uma nova bateria durante a vida útil de seu computador.

O tempo de operação da bateria varia dependendo das condições de operação. O tempo de operação diminui consideravelmente quando você executa certas operações, incluindo, entre outras, as seguintes:

- 1 Usar unidades ópticas
- 1 Usar dispositivos de comunicação sem fio, ExpressCards, placas de memória de mídia ou dispositivos USB
- 1 Usar configurações de alto brilho da tela, protetores de tela em 3D ou outros programas de consumo elevado de energia, como complexos aplicativos gráficos em 3D
- 1 Operar o computador no modo de desempenho máximo (Consulte [Como configurar os parâmetros de gerenciamento de energia](#).)

 **NOTA:** É recomendável conectar o computador a uma tomada elétrica durante as gravações de CD ou DVD.

Você pode verificar a carga da bateria (consulte [Como verificar a carga da bateria](#) antes de inseri-la no computador. Você pode também definir opções de gerenciamento de energia para alertá-lo quando a carga da bateria estiver baixa. Consulte [Como configurar os parâmetros de gerenciamento de energia](#) para obter informações sobre como acessar a janela **Power Options Properties** (Propriedades das opções de energia).

 **ADVERTÊNCIA:** O uso de uma bateria incompatível pode aumentar o risco de incêndio ou de explosão. Substitua a bateria somente por uma bateria compatível adquirida da Dell. A bateria foi projetada para funcionar com este computador Dell™. Não use baterias de outros computadores neste computador.

 **ADVERTÊNCIA:** Não descarte baterias junto com o lixo doméstico. Quando a bateria não puder mais armazenar carga, ligue para o órgão ambiental ou para a empresa de coleta de lixo local para obter instruções sobre como descartar uma bateria de íons de lítio. Consulte "Descarte da bateria" no *Guia de Informações do Produto*.

 **ADVERTÊNCIA:** O uso inadequado da bateria pode aumentar o risco de incêndio ou de queimaduras químicas. Não perfure, não incinere, não desmonte e nem exponha a bateria a temperaturas acima de 65°C. Mantenha a bateria longe do alcance de crianças. Manuseie com muito cuidado baterias danificadas ou que estejam vazando. As baterias danificadas podem vazarem e causar danos pessoais ou ao equipamento.

---

## Como verificar a carga da bateria

O medidor de bateria do Dell QuickSet, a janela **Medidor de energia** do Microsoft® Windows®, o ícone , os indicadores de carga e de saúde da bateria, bem como a advertência de bateria com pouca carga fornecem informações sobre a carga da mesma.

## Medidor de bateria do Dell™ QuickSet

Se o Dell QuickSet estiver instalado, pressione <Fn><F3> para mostrar o medidor de bateria. O medidor de bateria mostra o status, a saúde e o nível de carga da bateria, bem como o tempo necessário para o carregamento total da bateria do computador.

Para obter mais informações sobre o QuickSet, clique com o botão direito no ícone do QuickSet localizado na barra de tarefas e depois clique em **Help** (Ajuda).

## Medidor de energia do Microsoft Windows

O medidor de energia do Windows mostra o restante de carga da bateria. Para ver o medidor de energia, clique duas vezes no ícone  da barra de tarefas. Para obter instruções sobre como acessar mais informações do medidor, consulte [Como configurar os parâmetros de gerenciamento de energia](#).

Se o computador estiver conectado à tomada elétrica, o ícone  aparecerá.

## Indicador de carga

Se você pressionar uma vez ou *pressionar e segurar* o botão de status no indicador de carga da bateria, você poderá verificar a:

- 1 Carga da bateria (para verificar a carga, pressione e *solte* o botão de status)
- 1 Saúde da bateria (para verificar a saúde, pressione e *segure* o botão de status)

O tempo de operação da bateria é determinado, em grande parte, pelo número de vezes em que ela é carregada. Após centenas de ciclos de carga e descarga, as baterias perdem um pouco da capacidade de carga ou de sua saúde— Isto é, a bateria pode mostrar o status de “carregada”, mas manter uma capacidade de carga reduzida (saúde).

## Verificar a carga da bateria

Para verificar a carga da bateria, *pressione e solte* o botão de status no indicador de carga da bateria para acender as luzes que indicam o nível de carga. Cada luz representa aproximadamente 20% da carga total da bateria. Por exemplo, se quatro das luzes estiverem acesas, a bateria tem um restante de 80% de sua carga total. Se não houver nenhuma luz acesa, a bateria está descarregada.

## Verificar a saúde da bateria

Para verificar a saúde da bateria usando o indicador de carga, *pressione e segure* o botão de status no indicador de carga da bateria durante pelo menos três segundos. Se nenhuma luz acender, a bateria está em boas condições e restam mais de 80 % da sua capacidade de carga original. Cada luz representa uma degradação incremental. O aparecimento de cinco luzes é uma indicação de que resta menos de 60 % da capacidade de carga e você deverá começar a pensar em trocar a bateria. Consulte [Especificações](#) para obter mais informações sobre o tempo de operação da bateria.

## Advertência sobre bateria com pouca carga

-  **AVISO:** Para evitar perder ou corromper dados, salve o seu trabalho imediatamente após receber a advertência de bateria com pouca carga e em seguida conecte o computador a uma tomada elétrica. Se a bateria ficar completamente descarregada, o modo de hibernação será iniciado automaticamente.

Por padrão, uma janela pop-up avisará você quando a carga da bateria estiver esgotada em aproximadamente 90%. Você pode alterar as configurações de alarme da bateria. Consulte [Como configurar os parâmetros de gerenciamento de energia](#) para obter informações sobre como acessar a janela **Power Options Properties** (Propriedades das opções de energia).

---

## Como economizar a carga da bateria

Para conservar a carga da bateria, faça o seguinte:

- 1 Sempre que possível, conecte o computador a uma tomada elétrica, pois a vida útil da bateria é determinada, em grande parte, pelo número de vezes em que a bateria é usada e recarregada.
- 1 Coloque o computador no [modo de espera](#) ou no [modo de hibernação](#) quando não for utilizá-lo por um longo período de tempo. Consulte [Modos de gerenciamento de energia](#) para obter mais informações sobre os modos de espera e de hibernação.
- 1 Selecione as opções para otimizar o consumo de energia do computador. Essas opções podem também ser configuradas para se alterarem quando você pressionar o botão liga/desliga, fechar a tela ou pressionar <Fn><Esc>. Consulte [Como configurar os parâmetros de gerenciamento de energia](#) para obter mais informações.

-  **NOTA:** Consulte [Desempenho da bateria](#) para obter mais informações sobre como conservar a carga da bateria.

## Modos de gerenciamento de energia

### Modo de espera

O modo de espera conserva energia, desligando o monitor e o disco rígido após um período de inatividade predeterminado (um tempo limite). Quando o computador sai do modo de espera, ele volta ao mesmo estado operacional em que se encontrava antes de entrar nesse modo.

-  **AVISO:** Se faltar energia CA ou se a bateria se descarregar quando o computador estiver no modo de espera, poderá ocorrer a perda de dados.

Para entrar no modo de espera:

- 1 Clique no botão **Iniciar**, em seguida clique em **Desligar o computador** e depois clique em **Espera**.

ou

- 1 Dependendo de como você configura as opções de gerenciamento de energia na guia **Advanced** (Avançado) (consulte [Como configurar os parâmetros de gerenciamento de energia](#)) da janela **Power Options Properties** (Propriedades das opções de energia), use um dos seguintes métodos:
  - o Pressionar o botão liga/desliga.
  - o Fechar a tela.
  - o Pressionar <Fn><Esc>.

Para sair do modo de espera, pressione o botão liga/desliga ou abra a tela, dependendo de como você configurou as opções na guia **Advanced** (Avançado). O computador não sai do modo de espera se você simplesmente pressionar uma tecla ou tocar no touch pad ou no track stick.

## Modo de hibernação

O modo de hibernação conserva a energia copiando os dados do sistema para uma área reservada na unidade de disco rígido e desligando completamente o computador. Quando o computador sai do modo de hibernação, ele volta ao mesmo estado operacional em que se encontrava antes de entrar nesse modo.

 **AVISO:** Você não pode remover dispositivos ou desacoplar o computador enquanto ele estiver no modo de hibernação.

O computador entrará no modo de hibernação se a carga da bateria chegar a um nível extremamente baixo.

Para entrar manualmente no modo de hibernação:

- 1 Clique no botão **Iniciar**, em seguida clique em **Desligar o computador**, pressione e segure a tecla <Shift> e depois clique em **Hibernação**.

ou

- 1 Dependendo de como você configura as opções de gerenciamento de energia na guia **Advanced** (Avançado) da janela **Power Options Properties** (Propriedades das opções de energia), use um dos seguintes métodos para entrar no modo de hibernação:
  - o Pressionar o botão liga/desliga.
  - o Fechar a tela.
  - o Pressionar <Fn><F1>.

 **NOTA:** Algumas placas ExpressCards podem não funcionar corretamente após o computador sair do modo de hibernação. Remova e insira novamente a placa (consulte [Como remover uma placa ExpressCard ou a placa plástica de proteção](#)) ou simplesmente reinicie (reinicialize) o computador.

Para sair do modo de hibernação, pressione o botão de energia. O computador pode demorar um pouco para sair desse modo. O computador não sai do modo de espera se você simplesmente pressionar uma tecla ou tocar no touch pad ou no track stick. Para obter mais informações sobre o modo de hibernação, consulte a documentação fornecida com o sistema operacional.

## Como configurar os parâmetros de gerenciamento de energia

Você pode usar as propriedades de opções de energia do Windows para configurar os parâmetros de gerenciamento de energia no computador.

Para acessar a janela **Power Options Properties** (Propriedades das opções de energia), clique no botão **Iniciar** → **Painel de controle** → **Desempenho e manutenção** → **Opções de energia**. Para obter informações sobre qualquer campo da janela **Power Options Properties** (Propriedades das opções de energia), clique no ícone de ponto de interrogação na barra de título e depois clique na área correspondente às informações de que você precisa.

---

## Como carregar a bateria

Quando você conecta o computador a uma tomada elétrica ou instala uma bateria em um computador conectado a uma tomada elétrica, ele verifica a carga e a temperatura da bateria. Se necessário, o adaptador CA carregará então a bateria e manterá a sua carga.

Se a bateria estiver quente devido ao uso no computador ou porque a temperatura ambiente está elevada, talvez ela não seja carregada quando o computador for conectado a uma tomada elétrica.

A bateria estará muito quente para começar a carregar se a luz  piscar alternadamente entre as cores verde e laranja. Desconecte o computador da tomada elétrica e deixe que a bateria e o computador esfriem até atingirem a temperatura ambiente. Em seguida, conecte o computador à tomada elétrica para continuar a carregar a bateria.

Para obter mais informações sobre como solucionar problemas de bateria, consulte [Problemas de energia](#).

---

## Como trocar a bateria

 **ADVERTÊNCIA:** Antes de executar estes procedimentos, desligue o computador, desconecte o adaptador CA da tomada elétrica e do computador e remova do computador quaisquer outros cabos externos.



➡ **AVISO:** Você precisa remover do computador todos os cabos externos para evitar possíveis danos ao conector.

⚠ **ADVERTÊNCIA:** O uso de uma bateria incompatível pode aumentar o risco de incêndio ou de explosão. Substitua a bateria somente por uma bateria compatível adquirida da Dell. A bateria foi projetada para funcionar com o seu computador Dell™, portanto, não use baterias de outros computadores.

➡ **AVISO:** Se optar por trocar a bateria com o computador no modo de espera, você tem apenas 1 minuto para concluir a troca antes que o computador seja desligado e você perca os dados que não foram salvos.

Para remover a bateria:

1. Se o computador estiver conectado a um dispositivo de acoplamento, (acoplado), desconecte-o. Consulte a documentação fornecida com o dispositivo de acoplamento para obter instruções.
2. Certifique-se de que o computador esteja desligado.
3. Deslize e segure a aba de liberação da trava do compartimento de bateria na parte inferior do computador e remova a bateria do compartimento.



1	aba de liberação da trava do compartimento de bateria	2	bateria
---	---	---	---------

Para recolocar a bateria, execute o procedimento de remoção na ordem inversa.

---

## Como armazenar a bateria

Remova a bateria quando for guardar o computador por um período de tempo prolongado. As baterias se descarregam durante um período longo de armazenamento. Nestes casos, recarregue a bateria completamente (consulte [Como carregar a bateria](#)) antes de usá-la.

---

[Voltar à página do índice](#)

[Voltar à página do índice](#)

## Como usar placas

Dell™ Inspiron™ 1501 Manual do proprietário

- [ExpressCards](#)
- [Placas de memória de mídia](#)

### ExpressCards

As placas ExpressCards suportam e aprimoram a tecnologia de placas de PC, oferecendo um método fácil e conveniente de adicionar memória, comunicações por rede sem fio ou com fio (inclusive redes de banda larga móvel [também chamada de WWAN]), multimídia e recursos de segurança ao computador.

Consulte [Especificações](#) para obter informações sobre ExpressCards suportadas.

 **NOTA:** ExpressCard não é um dispositivo de inicialização.

### Placas plásticas de proteção para ExpressCard

Seu computador é entregue com uma placa plástica de proteção instalada no slot ExpressCard. As placas plásticas de proteção protegem os slots não utilizados contra poeira e outras partículas. Guarde essa placa para usá-la quando não houver nenhuma placa ExpressCard instalado no slot; as placas de proteção de outros computadores podem não se encaixar no seu computador.

Para remover a placa plástica de proteção, consulte [Como remover uma placa ExpressCard ou a placa plástica de proteção](#).

### Como instalar a placa ExpressCard

Você pode instalar uma placa ExpressCard com o computador em funcionamento. O computador detecta automaticamente a placa.

Geralmente, as placas ExpressCards são marcadas com um símbolo (como um triângulo ou uma seta) ou com uma etiqueta para indicar qual a extremidade que se deve inserir no slot. As placas têm formatos especiais para evitar a inserção incorreta. Se a orientação da placa não estiver clara, consulte a documentação fornecida com ela.

 **ADVERTÊNCIA:** Antes de começar qualquer procedimento descrito nesta seção, leia as instruções de segurança contidas no *Guia de Informações do Produto*.

Para instalar uma placa ExpressCard:

1. Segure a placa com o lado superior voltado para cima. Coloque a trava na posição "para dentro" antes de inserir a placa.
2. Deslize a placa para dentro do slot até que ela esteja completamente encaixada em seu conector.

Se você encontrar muita resistência, não force a placa. Verifique a orientação da placa e tente novamente.

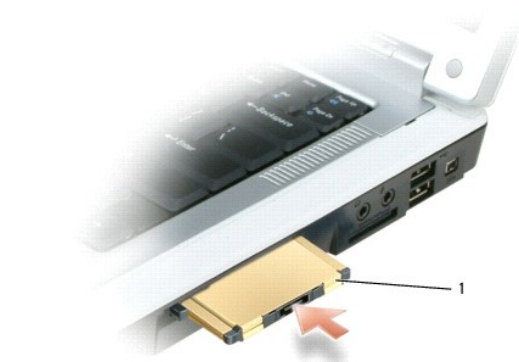

1	ExpressCard
---	-------------

O computador reconhece a placa ExpressCard e carrega automaticamente o driver de dispositivo adequado. Se o programa de configuração pedir que você carregue os drivers do fabricante, use o disquete ou o CD fornecido com a placa ExpressCard.

## Como remover uma placa ExpressCard ou a placa plástica de proteção

**⚠️ ADVERTÊNCIA:** Antes de começar qualquer procedimento descrito nesta seção, leia as instruções de segurança contidas no *Guia de Informações do Produto*.

**🔄 AVISO:** Use o utilitário de configuração de placas ExpressCard (clique no ícone  da barra de tarefas) para selecionar uma placa e impedi-la de funcionar antes que ela seja removida do computador. Se não interromper o funcionamento da placa no utilitário de configuração, você poderá perder dados.

Pressione a trava e remova a placa ou a tampa. Em algumas travas, você precisa pressionar a trava duas vezes: uma para ejetar a trava e outra para ejetar a placa.

Guarde a placa plástica de proteção para usar quando não houver uma placa ExpressCard instalada no slot. As placas plásticas de proteção protegem os slots não utilizados contra poeira e outras partículas.



1	botão de liberação	2	ExpressCard
---	--------------------	---	-------------

## Placas de memória de mídia

O leitor de placa de memória de mídia 3 em 1 oferece uma maneira rápida e conveniente de ver e compartilhar fotos digitais, música e vídeos armazenados em uma placa de memória de mídia.

**📌 NOTA:** As placas de memória de mídia não são dispositivos inicializáveis.

O leitor de placa de memória de mídia 3 em 1 lê placas de memória de mídia Secure Digital (SD), SDIO e MultiMediaCard (MMC).

## Como instalar a placa de memória de mídia

Você pode instalar uma placa de memória de mídia com o computador funcionando. O computador detecta automaticamente a placa.

Geralmente, as placas de memória de mídia são marcadas com um símbolo (como um triângulo ou uma seta) ou uma etiqueta para indicar qual a extremidade que se deve inserir no slot. As placas têm formatos especiais para evitar a inserção incorreta. Se a orientação da placa não estiver clara, consulte a documentação fornecida com ela.

**⚠️ ADVERTÊNCIA:** Antes de começar qualquer procedimento descrito nesta seção, leia as instruções de segurança contidas no *Guia de Informações do Produto*.

Para instalar uma placa de memória de mídia:

1. Segure a placa com o lado superior voltado para cima.
2. Deslize a placa para dentro do slot até que ela esteja completamente encaixada em seu conector.

Se você encontrar muita resistência, não force a placa. Verifique a orientação da placa e tente novamente.



1	slot de placa de memória de mídia	2	placa de memória de mídia
---	-----------------------------------	---	---------------------------

O computador reconhece a placa de memória de mídia e carrega automaticamente o driver de dispositivo apropriado. Se o programa de configuração pedir que você carregue os drivers do fabricante, use o CD fornecido com a placa de memória de mídia, se for o caso.

### Como remover a placa de memória de mídia

- ⚠️ ADVERTÊNCIA:** Antes de começar qualquer procedimento descrito nesta seção, leia as instruções de segurança contidas no *Guia de Informações do Produto*.
- 🕒 AVISO:** Use o utilitário de configuração de placa de memória de mídia (clique no ícone  da barra de tarefas) para selecionar uma placa e impedi-la de funcionar antes que ela seja removida do computador. Se não interromper o funcionamento da placa no utilitário de configuração, você poderá perder dados.

Pressione a placa para soltá-la do leitor de modo que ela seja parcialmente ejetada e remova-a.

---

[Voltar à página do índice](#)

[Voltar à página do índice](#)

## Como entrar em contato com a Dell

### Dell™ Inspiron™ 1501 Manual do proprietário

Você pode entrar em contato com a Dell através da Internet e por telefone:

- 1 Para obter suporte através da Web, vá para [support.dell.com](http://support.dell.com) (em inglês).
- 1 Para obter suporte em outras partes do mundo através da Web, use o menu **Choose A Country/Region** (Escolha um país/região) próximo da parte inferior da página ou veja os endereços na Web listados na tabela a seguir.
- 1 Para obter suporte por e-mail, veja os endereços de e-mail listados na tabela a seguir.

 **NOTA:** Os números de discagem gratuita são válidos somente no país ao qual eles estão associados.

- 1 Para obter suporte por telefone, use os números de telefone e códigos fornecidos na tabela a seguir. Se precisar de assistência para saber qual código usar, entre em contato com um operador local ou internacional.

 **NOTA:** As informações de contato fornecidas estavam corretas na ocasião em que este documento foi impresso e estão sujeitas a alterações.

<b>País (cidade) Código de acesso internacional Código do país</b>	<b>Tipo de serviço</b>	<b>Códigos de área Números locais e Números para ligação gratuita Endereços na Web e de e-mail</b>
<b>África do Sul (Joanesburgo)</b>  Código de acesso internacional: <b>09/091</b>  Código do país: <b>27</b>  Código da cidade: <b>11</b>	Serviço de suporte on-line	<a href="mailto:support.euro.dell.com">support.euro.dell.com</a>  <a href="mailto:dell_za_support@dell.com">dell_za_support@dell.com</a>
	Fila Gold	<b>011 709 7713</b>
	Serviço de suporte técnico	<b>011 709 7710</b>
	Serviço ao consumidor	<b>011 709 7707</b>
	Vendas	<b>011 709 7700</b>
	Fax	<b>011 706 0495</b>
	Telefone central	<b>011 709 7700</b>
<b>Alemanha (Frankfurt)</b>  Código de acesso internacional: <b>00</b>  Código do país: <b>49</b>  Código da cidade: <b>69</b>	Serviço de suporte on-line	<a href="mailto:support.euro.dell.com">support.euro.dell.com</a>  <a href="mailto:tech_support_central_europe@dell.com">tech_support_central_europe@dell.com</a>
	Serviço de suporte técnico	<b>069 9792-7200</b>
	Serviço de atendimento ao cliente para usuários domésticos/pequenas empresas	<b>0180-5-224400</b>
	Serviço de atendimento a clientes do segmento global	<b>069 9792-7320</b>
	Serviço de atendimento ao cliente de contas preferenciais	<b>069 9792-7320</b>
	Serviço de atendimento ao cliente de contas grandes	<b>069 9792-7320</b>
	Serviço de atendimento a clientes de contas públicas	<b>069 9792-7320</b>
Telefone central	<b>069 9792-7000</b>	
<b>América Latina</b>	Serviço de suporte técnico ao cliente (Austin, Texas, EUA)	<b>512 728-4093</b>
	Serviço ao consumidor (Austin, Texas, EUA)	<b>512 728-3619</b>
	Fax (Serviço de suporte técnico e Serviços ao cliente) (Austin, Texas, Estados Unidos)	<b>512 728-3883</b>
	Vendas (Austin, Texas, EUA)	<b>512 728-4397</b>
	Vendas por fax (Austin, Texas, U.S.A.)	<b>512 728-4600</b>  ou <b>512 728-3772</b>
<b>Anguila</b>	Serviço de suporte on-line	<a href="http://www.dell.com/ai">www.dell.com/ai</a>
	Endereço de e-mail	<a href="mailto:la-techsupport@dell.com">la-techsupport@dell.com</a>
	Serviço de suporte técnico, Serviço de atendimento ao cliente, Vendas	ligação gratuita: <b>800-335-0031</b>
<b>Antígua e Barbuda</b>	Serviço de suporte on-line	<a href="http://www.dell.com.ag">www.dell.com.ag</a>  <a href="mailto:la-techsupport@dell.com">la-techsupport@dell.com</a>
	Serviço de suporte técnico, Serviço de atendimento ao cliente, Vendas	<b>1-800-805-5924</b>
<b>Antilhas Holandesas</b>	Serviço de suporte on-line	<a href="mailto:la-techsupport@dell.com">la-techsupport@dell.com</a>
	Serviço de suporte técnico, Serviço de atendimento ao cliente, Vendas	<b>001-800-882-1519</b>
<b>Aomen</b>  Código do país: <b>853</b>	<b>Serviço de suporte técnico</b>	ligação gratuita: <b>0800-105</b>
	Serviço ao cliente (Xiamen, China)	<b>34 160 910</b>
	Vendas de transação (Xiamen, China)	<b>29 693 115</b>

<b>Argentina (Buenos Aires)</b> Código de acesso internacional: 00 Código do país: 54 Código da cidade: 11	Serviço de suporte on-line	www.dell.com.ar
	E-mail para computadores portáteis e de mesa:	la-techsupport@dell.com
	E-mail para produtos de armazenamento EMC® e servidores:	la_enterprise@dell.com
	Serviço ao consumidor	ligação gratuita: 0-800-444-0730
	Serviço de suporte técnico – Dell PowerApp™, Dell PowerEdge™, Dell PowerConnect™ e Dell PowerVault™	ligação gratuita: 0-800-222-0154
Aruba	Serviço de suporte on-line	www.dell.com.aw la-techsupport@dell.com
	Serviço de suporte técnico, Serviço de atendimento ao cliente, Vendas	ligação gratuita: 800-1578
<b>Austrália (Sidnei)</b> Código de acesso internacional: 0011 Código do país: 61 Código da cidade: 2	Serviço de suporte on-line	support.ap.dell.com support.ap.dell.com/contactus
	<b>Serviço de suporte técnico</b>	
	Usuário doméstico e escritório doméstico	ligação gratuita: 1300-655-533
	Empresas de médio e grande porte	ligação gratuita: 1800-633-559
	Pequenas empresas, instituições educacionais e órgãos governamentais locais	ligação gratuita: 1800-060-889
	Serviço ao consumidor	ligação gratuita: 1300-662-196
<b>Áustria (Viena)</b> Código de acesso internacional: 900 Código do país: 43 Código da cidade: 1	Serviço de suporte on-line	support.euro.dell.com tech_support_central_europe@dell.com
	Vendas para usuários domésticos/ pequenas empresas	08 20 24 05 30 00
	Fax para usuários domésticos/pequenas empresas	08 20 24 05 30 49
	Serviço de atendimento ao cliente para usuários domésticos/pequenas empresas	08 20 24 05 30 14
	Serviço de suporte para usuários domésticos/pequenas empresas	08 20 24 05 30 17
	Serviço de atendimento ao cliente corporativo/contas preferenciais	08 20 24 05 30 16
	Suporte para clientes corporativos/contas preferenciais	08 20 24 05 30 17
	Telefone central	08 20 24 05 30 00
<b>Bahamas</b>	Serviço de suporte on-line	www.dell.com/bs la-techsupport@dell.com
	Serviço de suporte técnico, Serviço de atendimento ao cliente, Vendas	ligação gratuita: 1-866-874-3038
<b>Barbados</b>	Serviço de suporte on-line	www.dell.com/bb la-techsupport@dell.com
	Serviço de suporte técnico, Serviço de atendimento ao cliente, Vendas	1-800-534-3142
<b>Bélgica (Bruxelas)</b> Código de acesso internacional: 00 Código do país: 32 Código da cidade: 2	Serviço de suporte on-line	support.euro.dell.com
	Suporte geral	02 481 92 88
	Número de fax do serviço de suporte geral	02 481 92 95
	Serviço ao consumidor	02 713 15 65
	Vendas corporativas	02 481 91 00
	Fax	02 481 92 99
	Telefone central	02 481 91 00
<b>Bermuda</b>	Serviço de suporte on-line	www.dell.com/bm la-techsupport@dell.com
	Serviço de suporte técnico, Serviço de atendimento ao cliente, Vendas	1-877-890-0751
<b>Bolívia</b>	Serviço de suporte on-line	www.dell.com/bo la-techsupport@dell.com
	Serviço de suporte técnico, Serviço de atendimento ao cliente, Vendas	ligação gratuita: 800-10-0238
<b>Brasil</b> Código de acesso internacional: 00 Código do país: 55 Código da cidade: 51	Serviço de suporte on-line	www.dell.com/br BR_TechSupport@dell.com
	Serviço de atendimento ao cliente e suporte técnico	0800 970 3355
	Fax do serviço de suporte técnico	51 2104 5470
	Fax de Serviços ao cliente	51 2104 5480
	Vendas	0800 970 3390
<b>Brunei</b>	Serviço de suporte técnico (Penang, Malásia)	604 6334966
	Serviço ao cliente (Penang, Malásia)	604 633 3101 ou ligação gratuita: 801 1012

Código do país: 673	Vendas transacionais (Penang, Malásia)	604 633 3101 ou ligação gratuita: 801 1012
Canadá (North York, Ontário) Código de acesso internacional: 011	Status de pedidos on-line	<a href="http://www.dell.ca/ostatus">www.dell.ca/ostatus</a>
	Serviço de suporte on-line	<a href="http://support.ca.dell.com">support.ca.dell.com</a>
	AutoTech (serviço de suporte automatizado para garantia e hardware)	ligação gratuita: 1-800-247-9362
	Serviço ao consumidor	
	Usuários domésticos/escritórios domésticos	ligação gratuita: 1-800-847-4096
	Pequenas empresas	ligação gratuita: 1-800-906-3355
	Empresas de médio/grande porte, instituições educacionais e órgãos governamentais	ligação gratuita: 1-800-387-5757
	Suporte por telefone para hardware em garantia	
	Computadores para usuários domésticos/escritórios domésticos	ligação gratuita: 1-800-847-4096
	Computadores para empresas de pequeno/médio/grande porte e órgãos governamentais	ligação gratuita: 1-800-387-5757
	Impressoras, projetores, televisores, handhelds, jukebox digital e dispositivos em fio	1-877-335-5767
	Vendas	
	Vendas para usuários domésticos e escritórios domésticos	ligação gratuita: 1-800-999-3355
	Pequenas empresas	ligação gratuita: 1-800-387-5752
Empresas de médio/grande porte e órgãos governamentais	ligação gratuita: 1-800-387-5755	
Partes avulsas e serviço estendido	1 866 440 3355	
Chile (Santiago) Código do país: 56 Código da cidade: 2	Serviço de suporte on-line	<a href="http://www.dell.com/cl-la-techsupport@dell.com">www.dell.com/cl-la-techsupport@dell.com</a>
	Vendas e serviço de suporte ao cliente	ligação gratuita: 1230-020-3397 ou 800-20-1385
China (Xiamen) Código do país: 86 Código da cidade: 592	Serviço de suporte on-line	<a href="http://support.dell.com.cn">support.dell.com.cn</a>
	E-mail do serviço de suporte técnico:	<a href="mailto:support.dell.com.cn/email">support.dell.com.cn/email</a>
	E-mail do serviço de atendimento ao cliente:	<a href="mailto:customer_cn@dell.com">customer_cn@dell.com</a>
	Fax do serviço de suporte técnico	592 818 1350
	Serviço de suporte técnico – Dell™ Dimension™ e Dell Inspiron™	ligação gratuita: 800 858 2969
	Serviço de suporte técnico – Dell OptiPlex™, Dell Latitude™ e Dell Precision™	ligação gratuita: 800858 0950
	Serviço de suporte técnico – Servidores e dispositivos de armazenamento	ligação gratuita: 800858 0960
	Serviço de suporte técnico – Projetores, PDAs, comutadores, roteadores, etc.	ligação gratuita: 800 858 2920
	Serviço de suporte técnico – Impressoras	ligação gratuita: 800 858 2311
	Serviço ao consumidor	ligação gratuita: 800 858 2060
	Fax de Serviços ao cliente	592 818 1308
	Usuários domésticos e pequenas empresas	ligação gratuita: 800 858 2222
	Divisão de contas preferenciais	ligação gratuita: 800 858 2557
	Contas corporativas grandes (GCP)	ligação gratuita: 800 858 2055
	Contas corporativas grandes (contas-chave)	ligação gratuita: 800 858 2628
	Contas corporativas grandes - Norte	ligação gratuita: 800 858 2999
	Contas corporativas grandes - Norte (órgãos governamentais e instituições educacionais)	ligação gratuita: 800 858 2955
	Contas corporativas grandes - Leste	ligação gratuita: 800 858 2020
	Contas corporativas grandes - Leste (órgãos governamentais e instituições educacionais)	ligação gratuita: 800 858 2669
	Contas corporativas grandes (Equipe de Queue)	ligação gratuita: 800 858 2572
Contas corporativas grandes - Sul	ligação gratuita: 800 858 2355	
Contas corporativas grandes - Oeste	ligação gratuita: 800 858 2811	
Contas corporativas grandes (peças sobressalentes)	ligação gratuita: 800 858 2621	
Cingapura (Cingapura) Código de acesso internacional: 005 Código do país: 65	<b>NOTA:</b> Os números de telefone desta seção devem ser usados apenas para ligações na Cingapura ou Malásia.	
	Serviço de suporte on-line	<a href="http://support.ap.dell.com">support.ap.dell.com</a>
	Serviço de suporte técnico – (Dimension e Inspiron, e dispositivos eletrônicos e acessórios)	ligação gratuita: 1 800 394 7430
	Serviço de suporte técnico – OptiPlex, Latitude e Dell Precision	ligação gratuita: 1 800 394 7488
	Serviço de suporte técnico – PowerApp, PowerEdge, PowerConnect e PowerVault	ligação gratuita: 1 800 394 7478

	Serviço ao consumidor	ligação gratuita: 1 800 394 7430 (opção 6)
	Vendas transacionais	ligação gratuita: 1 800 394 7412
	Vendas corporativas	ligação gratuita: 1 800 394 7419
<b>Colômbia</b>	Serviço de suporte on-line	<a href="http://www.dell.com/co">www.dell.com/co</a> la-techsupport@dell.com
	Serviço de suporte técnico, Serviço de atendimento ao cliente, Vendas	01-800-915-4755
<b>Coréia (Seul)</b> Código de acesso internacional: 001 Código do país: 82 Código da cidade: 2	Serviço de suporte on-line	support.ap.dell.com
	Serviço de suporte técnico, serviço de atendimento ao cliente	ligação gratuita: 080-200-3800
	Serviço de suporte técnico (Dimension, PDA, dispositivos eletrônicos e acessórios)-	ligação gratuita: 080-200-3801
	Vendas	ligação gratuita: 080-200-3600
	Fax	2194-6202
	Telefone central	2194-6000
<b>Costa Rica</b>	Serviço de suporte on-line	<a href="http://www.dell.com/cr">www.dell.com/cr</a> la-techsupport@dell.com
	Serviço de suporte técnico, Serviço de atendimento ao cliente, Vendas	0800-012-0231
<b>Dinamarca (Copenhague)</b> Código de acesso internacional: 00 Código do país: 45	Serviço de suporte on-line	support.euro.dell.com
	Serviço de suporte técnico	7023 0182
	Serviço de atendimento ao cliente – Cliente relacional	7023 0184
	Serviço de atendimento ao cliente para usuários domésticos/pequenas empresas	3287 5505
	Telefone central – Cliente relacional	3287 1200
	Fax central – Cliente relacional	3287 1201
	Telefone central – Usuários domésticos/pequenas empresas	3287 5000
	Fax central – Usuários domésticos/pequenas empresas	3287 5001
<b>Dominica</b>	Serviço de suporte on-line	<a href="http://www.dell.com/dm">www.dell.com/dm</a> la-techsupport@dell.com
	Serviço de suporte técnico, Serviço de atendimento ao cliente, Vendas	ligação gratuita: 1-866-278-6821
<b>Equador</b>	Serviço de suporte on-line	<a href="http://www.dell.com/ec">www.dell.com/ec</a> la-techsupport@dell.com
	Serviço de suporte técnico, Serviço de atendimento ao cliente, Vendas (ligações dentro de Quito)	ligação gratuita: 999-119-877-655-3355
	Serviço de suporte técnico, Serviço de atendimento ao cliente, Vendas (ligações dentro de Guayaquil)	ligação gratuita: 1800-999-119-877-655-3355
<b>El Salvador</b>	Serviço de suporte on-line	<a href="http://www.dell.com/sv">www.dell.com/sv</a> la-techsupport@dell.com
	Serviço de suporte técnico, Serviço de atendimento ao cliente, Vendas	800-6132
<b>Eslováquia (Praga)</b> Código de acesso internacional: 00 Código do país: 421	Serviço de suporte on-line	support.euro.dell.com czech_dell@dell.com
	Serviço de suporte técnico	02 5441 5727
	Serviço ao consumidor	420 22537 2707
	Fax	02 5441 8328
	Fax do serviço de suporte técnico	02 5441 8328
	Telefone central (Vendas)	02 5441 7585
<b>Espanha (Madri)</b> Código de acesso internacional: 00 Código do país: 34 Código da cidade: 91	Serviço de suporte on-line	support.euro.dell.com
	<b>Usuários domésticos e pequenas empresas</b>	
	Serviço de suporte técnico	902 100 130
	Serviço ao consumidor	902 118 540
	Vendas	902 118 541
	Telefone central	902 118 541
	Fax	902 118 539
	<b>Corporações</b>	
	Serviço de suporte técnico	902 100 130
	Serviço ao consumidor	902 115 236
	Telefone central	91 722 92 00
	Fax	91 722 95 83
	Serviços da Dell para deficientes auditivos e pessoas com dificuldades de fala ou de audição	ligação gratuita: 1-877-DELLTTY (1-877-335-5889)



<b>Estados Unidos (Austin, Texas)</b>  Código de acesso internacional: <b>011</b>  Código do país: <b>1</b>	Fax	ligação gratuita: 1-800-727-8320
	Serviço de suporte técnico	support.dell.com (em inglês)
	Usuários domésticos e escritórios domésticos	ligação gratuita: 1-800-624-9896
	Serviço técnico automatizado para computadores portáteis e de mesa	ligação gratuita: 1-800-247-9362
	Pequenas empresas	ligação gratuita: 1-800-456-3355
	Empresas de médio e grande porte	ligação gratuita: 1-877-671-3355
	Órgãos governamentais estaduais e locais	ligação gratuita: 1-800-981-3355
	Órgãos do governo federal	ligação gratuita: 1-800-727-1100
	Instituições de saúde	ligação gratuita: 1-800-274-1550
	Instituições educacionais: primário a segundo grau	ligação gratuita: 1-888-977-3355
	Instituições de ensino superior	ligação gratuita: 1-800-274-7799
	Impressoras, projetores, PDAs e tocadores de MP3	ligação gratuita: 1-877-459-7298
	Serviço ao consumidor	ligação gratuita: 1-800-624-9897
	Serviço automatizado de status de pedidos	ligação gratuita: 1-800-433-9014
	Pequenas empresas	ligação gratuita: 1-800-456-3355
	Empresas de médio e grande porte	ligação gratuita: 1-877-671-3355
	Órgãos governamentais estaduais e locais	ligação gratuita: 1-800-981-3355
	Órgãos do governo federal	ligação gratuita: 1-800-727-1100
	Instituições de saúde	ligação gratuita: 1-800-274-1550
	Instituições educacionais: primário a segundo grau	ligação gratuita: 1-888-977-3355
	Instituições de ensino superior	ligação gratuita: 1-800-274-7799
	Programa de compras para funcionários (EPP)	ligação gratuita: 1-800-695-8133
	<b>Serviços financeiros</b>	<b>www.dellfinancialservices.com</b>
Leases e empréstimos	ligação gratuita: 1-877-577-3355	
Contas preferenciais Dell (DPA)	ligação gratuita: 1-800-283-2210	
<b>Finlândia (Helsinki)</b>  Código de acesso internacional: <b>990</b>  Código do país: <b>358</b>  Código da cidade: <b>9</b>	Serviço de suporte on-line	support.euro.dell.com fi_support@dell.com
	Serviço de suporte técnico	0207 533 555
	Serviço ao consumidor	0207 533 538
	Telefone central	0207 533 533
	Fax	0207 533 530
	Vendas - menos de 500 funcionários	0207 533 540
	Vendas - mais de 500 funcionários	0207 533 533
<b>Formosa</b>  Código de acesso internacional: <b>002</b>  Código do país: <b>886</b>	Serviço de suporte on-line	support.ap.dell.com support.dell.com.cn/email
	Suporte técnico – OptiPlex, Latitude, Inspiron, Dimension, e dispositivos eletrônicos e acessórios	ligação gratuita: 0080 186 1011
	Serviço de suporte técnico – Servidores e dispositivos de armazenamento	ligação gratuita: 0080 160 1256
	Serviço ao consumidor	ligação gratuita: 0080 160 1250(opção 5)
	Vendas transacionais	ligação gratuita: 0080 165 1228
	Vendas corporativas	ligação gratuita: 0080 165 1227
<b>França (Paris) (Montpellier)</b>  Código de acesso internacional: <b>00</b>  Código do país: <b>33</b>  Códigos da cidade: (1) (4)	Serviço de suporte on-line	support.euro.dell.com
	<b>Usuários domésticos e pequenas empresas</b>	
	Serviço de suporte técnico	0825 387 270
	Serviço ao consumidor	0825 823 833
	Telefone central	0825 004 700
	Telefone central (ligações de fora da França)	04 99 75 40 00
	Vendas	0825 004 700
	Fax	0825 004 701
	Fax (ligações de fora da França)	04 99 75 40 01
	<b>Corporações</b>	
	Serviço de suporte técnico	0825 004 719
	Serviço ao consumidor	0825 338 339
	Telefone central	01 55 94 71 00
Vendas	01 55 94 71 00	
Fax	01 55 94 71 01	
<b>Granada</b>	Serviço de suporte on-line	www.dell.com/gd la-techsupport@dell.com

	Serviço de suporte técnico, Serviço de atendimento ao cliente, Vendas	ligação gratuita: 1-866-540-3355
<b>Grécia</b> Código de acesso internacional: 00 Código do país: 30	Serviço de suporte on-line	support.euro.dell.com
	Serviço de suporte técnico	00800-44 14 95 18
	Serviços de suporte técnico Gold	00800-44 14 00 83
	Telefone central	2108129810
	Serviços Gold	2108129811
	Vendas	2108129800
	Fax	2108129812
<b>Guatemala</b>	Serviço de suporte on-line	www.dell.com/gt la-techsupport@dell.com
	Serviço de suporte técnico, Serviço de atendimento ao cliente, Vendas	1-800-999-0136
<b>Guiana</b>	Serviço de suporte on-line	la-techsupport@dell.com
	Serviço de suporte técnico, Serviço de atendimento ao cliente, Vendas	ligação gratuita: 1-877-270-4609
<b>Holanda (Amsterdã)</b> Código de acesso internacional: 00 Código do país: 31 Código da cidade: 20	Serviço de suporte on-line	support.euro.dell.com
	Serviço de suporte técnico	020 674 45 00
	Fax do serviço de suporte técnico	020 674 47 66
	Serviço de atendimento ao cliente para usuários domésticos/pequenas empresas	020 674 42 00
	Serviço de atendimento ao cliente relacional	020 674 4325
	Vendas para usuários domésticos/pequenas empresas	020 674 55 00
	Vendas Relacionais	020 674 50 00
	Vendas por fax para usuários domésticos/pequenas empresas	020 674 47 75
	Vendas por fax para clientes relacionais	020 674 47 50
	Telefone central	020 674 50 00
Fax central	020 674 47 50	
<b>Hong Kong</b> Código de acesso internacional: 001 Código do país: 852	Serviço de suporte on-line	support.ap.dell.com support.dell.com.cn/email
	Serviço de suporte técnico – Dimension e Inspiron	00852-2969 3188
	Serviço de suporte técnico – OptiPlex, Latitude e Dell Precision	00852-2969 3191
	Serviço de suporte técnico – Servidores e dispositivos de armazenamento	00852-2969 3196
	Serviço de suporte técnico – Projetores, PDAs, comutadores, roteadores, etc.	00852-3416 0906
	Serviço ao consumidor	00852-3416 0910
	Grandes contas corporativas	00852-3416 0907
	Programas para clientes globais	00852-3416 0908
	Divisão de empresas médias	00852-3416 0912
	Divisão de usuários domésticos e pequenas empresas	00852-2969 3105
<b>Ilhas Caimã</b>	Serviço de suporte on-line	la-techsupport@dell.com
	Serviço de suporte técnico, Serviço de atendimento ao cliente, Vendas	1-877-262-5415
<b>Ilhas Turcas e Caicos</b>	Serviço de suporte on-line	www.dell.com/tc la-techsupport@dell.com
	Serviço de suporte técnico, Serviço de atendimento ao cliente, Vendas	ligação gratuita: 1-877-441-4735
<b>Ilhas Virgens Britânicas</b>	Serviço de suporte técnico, Serviço de atendimento ao cliente, Vendas	ligação gratuita: 1-866-278-6820
<b>Ilhas Virgens Norte-Americanas</b>	Serviço de suporte on-line	www.dell.com/vi la-techsupport@dell.com
	Serviço de suporte técnico, Serviço de atendimento ao cliente, Vendas	ligação gratuita: 1-877-702-4360
<b>Irlanda (Cherrywood)</b> Código de acesso internacional: 00	Serviço de suporte on-line	support.euro.dell.com dell_direct_support@dell.com
	<b>Serviço de suporte técnico</b>	
	Computadores de empresas	1850 543 543
	Computadores de usuários domésticos	1850 543 543
	Serviço de suporte em casa	1850 200 889
	<b>Vendas</b>	
	Residência	1850 333 200
	Pequenas empresas	1850 664 656
	Empresas de médio porte	1850 200 646
	Empresas de grande porte	1850 200 646

Código do país: 353 Código da cidade: 1	E-mail de vendas	Dell_IRL_Outlet@dell.com
	<b>Serviço de atendimento ao cliente</b>	
	Usuários domésticos e pequenas empresas	01 204 4014
	Empresas (acima de 200 funcionários)	1850 200 982
	<b>Instruções gerais</b>	
	Fax/vendas por fax	01 204 0103
	Telefone central	01 204 4444
	Serviço de atendimento ao cliente no Reino Unido (somente ligações dentro do Reino Unido)	0870 906 0010
	Serviço de atendimento ao cliente corporativo (somente ligações dentro do Reino Unido)	0870 907 4499
	Vendas no Reino Unido (somente ligações dentro do Reino Unido)	0870 907 4000
Índia	Serviço de suporte on-line	support.ap.dell.com
	<b>Suporte para computadores portáteis e de mesa</b>	
	Suporte por e-mail para computadores de mesa	india_support_desktop@dell.com
	Suporte por e-mail para computadores portáteis	india_support_notebook@dell.com
	Números de telefone	080-25068032 ou 080-25068034 ou o código STD da cidade + 60003355 ou ligação gratuita: 1-800-425-8045
	<b>Serviço de suporte para servidores</b>	
	E-mail	india_support_Server@dell.com
	Números de telefone	080-25068032 ou 080-25068034 ou o código STD da cidade + 60003355 ou ligação gratuita: 1800 425 8045
	<b>Serviço de suporte apenas para clientes Gold</b>	
	E-mail	eec_ap@dell.com
	Números de telefone	080-25068033 ou o código STD da cidade + 60003355 ou ligação gratuita: 1-800-425-9045
	<b>Serviço de atendimento ao cliente</b>	
	Usuários domésticos e pequenas empresas	India_care_HSB@dell.com ligação gratuita: 1800-4254051
	Contas corporativas grandes	India_care_REL@dell.com ligação gratuita: 1800-4252067
	<b>Vendas</b>	
Grandes contas corporativas	1600 33 8044	
Usuários domésticos e pequenas empresas	1600 33 8046	
Itália (Milão) Código de acesso internacional: 00 Código do país: 39 Código da cidade: 02	Serviço de suporte on-line	support.euro.dell.com
	<b>Usuários domésticos e pequenas empresas</b>	
	Serviço de suporte técnico	02 577 826 90
	Serviço ao consumidor	02 696 821 14
	Fax	02 696 821 13
	Telefone central	02 696 821 12
	<b>Corporação</b>	
	Serviço de suporte técnico	02 577 826 90
	Serviço ao consumidor	02 577 825 55
	Fax	02 575 035 30
Telefone central	02 577 821	
Jamaica	Serviço de suporte on-line	ja-techsupport@dell.com
	Serviço de suporte técnico, Serviço de atendimento ao cliente, Vendas (somente ligações dentro da Jamaica)	1-800-440-9205
Japão (Kawasaki)	Serviço de suporte on-line	support.jp.dell.com
	Serviço de suporte técnico – Dimension e Inspiron	ligação gratuita: 0120-198-226
	Serviço de suporte técnico fora do Japão – (Dimension e Inspiron)	81-44-520-1435
	Serviço de suporte técnico – OptiPlex, Latitude e Dell Precision	ligação gratuita: 0120-198-433
	Serviço de suporte técnico fora do Japão – (Dell Precision, OptiPlex e Latitude)	81-44-556-3894
	Serviço de suporte técnico – Dell PowerApp, Dell PowerEdge, Dell PowerConnect e Dell PowerVault	ligação gratuita: 0120-198-498
	Serviço de suporte técnico fora do Japão– (PowerApp, PowerEdge, PowerConnect e PowerVault)	81-44-556-4162
	Suporte técnico – (projetores, PDAs, impressoras, roteadores)	ligação gratuita: 0120-981-690

Código de acesso internacional: <b>001</b> Código do país: <b>81</b> Código da cidade: <b>44</b>	Suporte técnico fora do Japão – (PDAs, projetores, impressoras, roteadores)	81-44-556-3468	
	Serviço Faxbox	044-556-3490	
	Serviço de status de pedido automatizado 24 horas	044-556-3801	
	Serviço ao consumidor	044-556-4240	
	Divisão de vendas para empresas – até 400 funcionários	044-556-1465	
	Vendas da Divisão de contas preferenciais acima de 400 funcionários	044-556-3433	
	Vendas para o setor público – órgãos governamentais, instituições médicas e educacionais	044-556-5963	
	Segmento global Japão	044-556-3469	
	Usuário individual	044-556-1657	
	Vendas on-line para usuários individuais	044-556-2203	
	Vendas em quiosques para usuários individuais	044-556-4649	
	Telefone central	044-556-4300	
	Luxemburgo Código de acesso internacional: <b>00</b> Código do país: <b>352</b>	Serviço de suporte on-line	support.euro.dell.com
		Serviço de suporte	342 08 08 075
Vendas para usuários domésticos/pequenas empresas		+32 (0)2 713 15 96	
Vendas corporativas		26 25 77 81	
Serviço ao consumidor		+32 (0)2 481 91 19	
Malásia (Penang) Código de acesso internacional: <b>00</b> Código do país: <b>60</b> Código da cidade: <b>4</b>	Fax	26 25 77 82	
	Serviço de suporte on-line	support.ap.dell.com	
	Serviço de suporte técnico – Dell Precision, OptiPlex e Latitude	ligação gratuita: 1 800 880 193	
	Serviço de suporte técnico – (Dimension e Inspiron, e dispositivos eletrônicos e acessórios)	ligação gratuita: 1 800 881 306	
	Serviço de suporte técnico – PowerApp, PowerEdge, PowerConnect e PowerVault	ligação gratuita: 1800 881 386	
	Serviço ao consumidor	ligação gratuita: 1800 881 306 (opção 6)	
	Vendas transacionais	ligação gratuita: 1 800 888 202	
México Código de acesso internacional: <b>00</b> Código do país: <b>52</b>	Vendas corporativas	ligação gratuita: 1 800 888 213	
	Serviço de suporte on-line	www.dell.com/mx la-techsupport@dell.com	
	Serviço de suporte técnico	001-866-563-4425	
	Vendas	50-81-8800 ou 001-800-888-3355	
	Serviço ao consumidor	001-877-384-8979 ou 001-877-269-3383	
	Principal	50-81-8800 ou 001-800-888-3355 ou 001-866-851-1754	
Montserrat	Serviço de suporte on-line	la-techsupport@dell.com	
	Serviço de suporte técnico, Serviço de atendimento ao cliente, Vendas	ligação gratuita: 1-866-278-6822	
Nicarágua	Serviço de suporte on-line	www.dell.com/ni la-techsupport@dell.com	
	Serviço de suporte técnico, Serviço de atendimento ao cliente, Vendas	001-800-220-1377	
Noruega (Lysaker) Código de acesso internacional: <b>00</b> Código do país: <b>47</b>	Serviço de suporte on-line	support.euro.dell.com	
	Serviço de suporte técnico	671 16882	
	Serviço de atendimento ao cliente relacional	671 17575	
	Serviço de atendimento ao cliente para usuários domésticos/pequenas empresas	23162298	
	Telefone central	671 16800	
Nova Zelândia Código de acesso internacional: <b>00</b> Código do país: <b>64</b>	Central de fax	671 16865	
	Serviço de suporte on-line	support.ap.dell.com support.ap.dell.com/contactus	
	Serviço de suporte técnico, Serviço de atendimento ao cliente, Vendas	0800 441 567	
Países do Pacífico e do sudeste da Ásia	Serviço de suporte técnico, serviço de atendimento ao cliente e vendas (Penang, Malásia)	604 633 4810	
Panamá	Serviço de suporte on-line	www.dell.com/pa la-techsupport@dell.com	

	Serviço de suporte técnico, Serviço de atendimento ao cliente, Vendas	011-800-507-1264
<b>Peru</b>	Serviço de suporte on-line	www.dell.com/pe la-techsupport@dell.com
	Serviço de suporte técnico, Serviço de atendimento ao cliente, Vendas	0800-50-669
<b>Polônia (Varsóvia)</b> Código de acesso internacional: 011 Código do país: 48 Código da cidade: 22	Serviço de suporte on-line	support.euro.dell.com pl_support_tech@dell.com
	Telefone de Serviços ao cliente	57 95 700
	Serviço ao consumidor	57 95 999
	Vendas	57 95 999
	Fax de Serviços ao cliente	57 95 806
	Fax da Recepção	57 95 998
	Telefone central	57 95 999
<b>Porto Rico</b>	Serviço de suporte on-line	www.dell.com/pr la-techsupport@dell.com
	Serviço de suporte técnico	ligação gratuita: 1-866-390-4695 ou 1-866-851-1760
	Serviço de atendimento ao cliente e vendas	1-877-537-3355
<b>Portugal</b> Código de acesso internacional: 00 Código do país: 351	Serviço de suporte on-line	support.euro.dell.com
	Serviço de suporte técnico	707200149
	Serviço ao consumidor	800 300 413
	Vendas	800 300 410 ou 800 300 411 ou 800 300 412 ou 21 422 07 10
<b>Reino Unido (Bracknell)</b> Código de acesso internacional: 00 Código do país: 44 Código da cidade: 1344	Fax	21 424 01 12
	Serviço de suporte on-line	support.euro.dell.com dell_direct_support@dell.com
	Serviço de atendimento ao cliente on-line	support.euro.dell.com/uk/en/ECare/form/home.asp
	<b>Vendas</b>	
	Vendas para usuários domésticos e pequenas empresas	0870 907 4000
	Vendas corporativas/Setor público	01344 860 456
	<b>Serviço de atendimento ao cliente</b>	
	Usuários domésticos e pequenas empresas	0870 906 0010
	Corporações	01344 373 185
	Contas preferenciais (500 a 5.000 funcionários)-	0870 906 0010
	Contas globais	01344 373 186
	Órgãos governamentais centrais	01344 373 193
	Órgãos governamentais locais e instituições educacionais	01344 373 199
	Instituições de saúde	01344 373 194
	<b>Serviço de suporte técnico</b>	
Clientes corporativos/contas preferenciais/PAD (acima de 1.000 funcionários)	0870 908 0500	
Outros produtos Dell	0870 353 0800	
<b>Instruções gerais</b>		
Fax para usuários domésticos e pequenas empresas	0870 907 4006	
<b>República Dominicana</b>	Serviço de suporte on-line	www.dell.com/do la-techsupport@dell.com
	Serviço de suporte técnico, Serviço de atendimento ao cliente, Vendas	1-800-156-1588
<b>República Tcheca (Praga)</b> Código de acesso internacional: 00 Código do país: 420	Serviço de suporte on-line	support.euro.dell.com czech_dell@dell.com
	Serviço de suporte técnico	22537 2727
	Serviço ao consumidor	22537 2707
	Fax	22537 2714
	Fax do serviço de suporte técnico	22537 2728
	Telefone central	22537 2711
<b>São Cristóvão e Nevis</b>	Serviço de suporte on-line	www.dell.com/kn la-techsupport@dell.com
	Serviço de suporte técnico, Serviço de atendimento ao cliente, Vendas	ligação gratuita: 1-866-540-3355

<b>Santa Lúcia</b>	Serviço de suporte on-line	<a href="http://www.dell.com/lc">www.dell.com/lc</a> la-techsupport@dell.com
	Serviço de suporte técnico, Serviço de atendimento ao cliente, Vendas	ligação gratuita: 1-866-464-4352
<b>São Vicente e Granadinas</b>	Serviço de suporte on-line	<a href="http://www.dell.com/vc">www.dell.com/vc</a> la-techsupport@dell.com
	Serviço de suporte técnico, Serviço de atendimento ao cliente, Vendas	ligação gratuita: 1-866-464-4353
<b>Suécia (Upplands Vasby)</b> Código de acesso internacional: 00 Código do país: 46 Código da cidade: 8	Serviço de suporte on-line	<a href="http://support.euro.dell.com">support.euro.dell.com</a>
	Serviço de suporte técnico	08 590 05 199
	Serviço de atendimento ao cliente relacional	08 590 05 642
	Serviço de atendimento ao cliente para usuários domésticos/pequenas empresas	08 587 70 527
	Suporte ao Programa de compras para funcionários (EPP)	020 140 14 44
	Fax do serviço de suporte técnico	08 590 05 594
	Vendas	08 587 705 81
<b>Suíça (Genebra)</b> Código de acesso internacional: 00 Código do país: 41 Código da cidade: 22	Serviço de suporte on-line	<a href="http://support.euro.dell.com">support.euro.dell.com</a> Tech_support_central_Europe@dell.com
	Suporte técnico- usuários domésticos e pequenas empresas	0844 811 411
	Suporte técnico –clientes corporativos	0844 822 844
	Serviço de atendimento ao cliente – Usuários domésticos e pequenas empresas	0848 802 202
	Serviço de atendimento ao cliente – Clientes corporativos	0848 821 721
	Principal	0848 335 599
	Fax	022 799 01 90
Vendas	022 799 01 01	
<b>Tailândia</b> Código de acesso internacional: 001 Código do país: 66	Serviço de suporte on-line	<a href="http://support.ap.dell.com">support.ap.dell.com</a>
	Serviço de suporte técnico (Dell Precision, OptiPlex e Latitude)	ligação gratuita: 1800 0060 07
	Serviço de suporte técnico (PowerApp, PowerEdge, PowerConnect e PowerVault)	ligação gratuita: 1800 0600 09
	Serviço ao consumidor	ligação gratuita: 1800 006 007 (opção 7)
	Vendas corporativas	ligação gratuita: 1800 006 009
Vendas transacionais	ligação gratuita: 1800 006 006	
<b>Trindade e Tobago</b>	Serviço de suporte on-line	<a href="http://www.dell.com/tt">www.dell.com/tt</a> la-techsupport@dell.com
	Serviço de suporte técnico, Serviço de atendimento ao cliente, Vendas	ligação gratuita: 1-888-799-5908
<b>Uruguai</b>	Serviço de suporte on-line	<a href="http://www.dell.com/uy">www.dell.com/uy</a> la-techsupport@dell.com
	Serviço de suporte técnico, Serviço de atendimento ao cliente, Vendas	ligação gratuita: 000-413-598-2521
	Vendas	1-800-289-3355 ou 1-800-879-3355
	Loja de ponta de estoque da Dell	ligação gratuita: 1-888-798-7561
	Vendas de softwares e periféricos	ligação gratuita: 1-800-671-3355
<b>Venezuela</b>	Serviço de suporte on-line	<a href="http://www.dell.com/ve">www.dell.com/ve</a> la-techsupport@dell.com
	Serviço de suporte técnico, Serviço de atendimento ao cliente, Vendas	0800-100-4752

[Voltar à página do índice](#)

[Voltar à página do índice](#)

## Como usar a tela

Dell™ Inspiron™ 1501 Manual do proprietário

- [Como ajustar o brilho](#)
  - [Como comutar a imagem de vídeo](#)
  - [Como configurar a resolução de tela](#)
- 

### Como ajustar o brilho

Quando um computador Dell™ estiver sendo alimentado por bateria, você pode economizar a energia da bateria mediante a configuração do brilho para o nível confortável mais baixo, pressionando <Fn> e as teclas de seta para cima ou seta para baixo do teclado.

---

### Como comutar a imagem de vídeo

Quando você inicializa o computador com um dispositivo externo (como um monitor ou um projetor externo) conectado e ligado, a imagem pode aparecer tanto na tela integrada como no dispositivo externo.

Pressione <Fn><F8> para alternar a imagem de vídeo entre: apenas a tela, apenas o dispositivo externo ou entre a tela e o dispositivo externo simultaneamente.

---

### Como configurar a resolução de tela

Para ver um programa em uma resolução específica, tanto a placa gráfica como a tela precisam suportar esse programa e os drivers de vídeo necessários precisam estar instalados.

Antes de alterar as configurações padrão da tela, anote-as para consulta futura.

 **NOTA:** Use somente os drivers de vídeo instalados pela Dell, os quais são projetados para oferecer o melhor desempenho com o sistema operacional instalado pela Dell.

Se você escolher uma resolução ou paleta de cores com padrão superior ao suportado pela tela, as configurações serão ajustadas automaticamente aos valores mais próximos suportados.

1. Clique no botão **Iniciar** e em **Painel de controle**.
2. Em **Selecione uma categoria**, clique em **Aparência e temas**.
3. Em **Escolha uma tarefa...**, clique na área que você quer alterar, ou em **ou um ícone do 'Painel de controle'**, clique em **Tela**.
4. Experimente diferentes configurações de **Qualidade da cor** e de **Resolução da tela**.

Se a configuração da resolução de vídeo for superior à suportada pela tela, o computador entrará no modo panorâmico. No modo panorâmico, não é possível mostrar a tela inteira de uma só vez. Por exemplo, a barra de tarefas que costuma aparecer na parte inferior da área de trabalho pode não estar visível. Para ver o resto da tela, use o touch pad ou o track stick para movê-la para cima, para baixo, para a esquerda e para a direita.

 **AVISO:** Você pode danificar o monitor externo se usar uma taxa de atualização não suportada. Antes de ajustar a taxa de atualização no monitor externo, consulte o guia do usuário do monitor.



---

[Voltar à página do índice](#)



## Como obter informações

 **NOTA:** Alguns recursos ou mídia podem ser opcionais e, por esta razão, não serem fornecidos com o seu computador. Alguns recursos ou mídias podem não estar disponíveis em certos países.

 **NOTA:** Informações adicionais poderão ser fornecidas com o seu computador.

O que você está procurando?	Encontre aqui
<ul style="list-style-type: none"><li>  Um programa de diagnóstico para o computador</li><li>  Drivers para o computador</li><li>  Documentação do computador</li><li>  Documentação do dispositivo</li><li>  NSS (Notebook System Software)</li></ul>	<p><b>Mídia "Drivers and Utilities" (também chamada de ResourceCD)</b></p> <p><b>NOTA:</b> A mídia <i>Drivers and Utilities</i> (Drivers e utilitários) pode ser opcional e, portanto, não ser fornecida com todos os computadores.</p> <p>A documentação e os drivers já estão instalados no computador. Você pode usar a mídia para reinstalar drivers ou executar o Dell Diagnostics (consulte <a href="#">Dell Diagnostics</a>.)</p>  <p>A mídia pode conter arquivos Readme (Leiamos) fornecendo as atualizações mais recentes sobre alterações técnicas aplicadas ao computador ou material avançado de referência técnica para técnicos ou usuários experientes.</p> <p><b>NOTA:</b> Para encontrar atualizações de drivers e documentação, vá para o site <a href="http://support.dell.com">support.dell.com</a> (em inglês).</p>
<ul style="list-style-type: none"><li>  Informações sobre garantia</li><li>  Termos e condições (apenas para os EUA)</li><li>  Instruções de segurança</li><li>  Informações de normalização</li><li>  Informações de ergonomia</li><li>  Contrato de licença do usuário final</li></ul>	<p><b>Guia de Informações do Produto Dell™</b></p> 
<ul style="list-style-type: none"><li>  Como configurar o computador</li></ul>	<p><b>Diagrama de configuração</b></p> 



<ul style="list-style-type: none"> <li>1 Código de serviço expresso e etiqueta de serviço</li> <li>1 Etiqueta de licença do Microsoft Windows</li> </ul>	<p><b>Etiqueta de serviço e licença do Microsoft® Windows®</b></p> <p>Essas etiquetas estão localizadas na parte inferior do seu computador.</p> <ul style="list-style-type: none"> <li>1 Use a etiqueta de serviço para identificar o computador quando acessar o site <a href="http://support.dell.com">support.dell.com</a> (em inglês) ou quando entrar em contato com o serviço de suporte técnico.</li> <li>1 Digite o código de serviço expresso para direcionar a sua chamada ao entrar em contato com o serviço de suporte técnico.</li> </ul> 
<ul style="list-style-type: none"> <li>1 Solutions (Soluções) — Dicas para solução de problemas, artigos escritos por técnicos, cursos on-line e perguntas mais frequentes</li> <li>1 Community (Comunidade) — Discussões on-line com outros clientes da Dell</li> <li>1 Upgrades (Atualizações) — Informações sobre atualizações de componentes, como memórias, discos rígidos e sistemas operacionais.</li> <li>1 Customer Care (Serviço de atendimento ao cliente) — Informações de contato, chamadas de serviço e informações sobre status de pedidos, garantia e reparos.</li> <li>1 Service and Support (Serviço e suporte) — Status de chamadas de serviço e histórico de suporte, contrato de serviços, discussões on-line com o suporte técnico</li> <li>1 Reference (Referência) — Documentação do computador, detalhes sobre a configuração do computador, especificações de produtos e informativos oficiais</li> <li>1 Downloads — Atualizações de software, patches e drivers certificados</li> </ul>	<p><b>Site de suporte da Dell — <a href="http://support.dell.com">support.dell.com</a></b></p> <p><b>NOTA:</b> Selecione a sua região para ver o site de suporte correspondente.</p>
<ul style="list-style-type: none"> <li>1 Como usar o sistema operacional Windows</li> <li>1 Como trabalhar com programas e arquivos</li> <li>1 Como personalizar minha área de trabalho</li> </ul>	<p><b>Centro de ajuda e suporte do Windows</b></p> <ol style="list-style-type: none"> <li>1. Clique no botão <b>Iniciar</b> e em <b>Ajuda e suporte</b>.</li> <li>2. Digite uma palavra ou expressão que descreva o seu problema e clique no ícone de seta.</li> <li>3. Clique no tópico que descreve o problema.</li> <li>4. Siga as instruções apresentadas na tela.</li> </ol>
<ul style="list-style-type: none"> <li>1 Como reinstalar o sistema operacional</li> </ul>	<p><b>Mídia do sistema operacional</b></p> <p><b>NOTA:</b> A mídia do <i>sistema operacional</i> pode ser opcional e, portanto, não ser fornecida com o seu computador.</p> <p>O sistema operacional já está instalado no computador. Para reinstalar o sistema operacional, use um dos seguintes métodos:</p> <ul style="list-style-type: none"> <li>1 <b>Restauração do sistema</b> do Microsoft Windows — O recurso <b>Restauração do sistema</b> do Microsoft Windows retorna o computador ao estado operacional anterior sem afetar os arquivos de dados.</li> <li>1 <b>Dell PC Restore</b> — O <b>utilitário Dell PC Restore</b> retorna o computador ao seu estado operacional original. É possível que ele não seja fornecido com o seu computador.</li> <li>1 <b>Mídia do sistema operacional</b> — Se você tiver recebido uma mídia do <i>sistema operacional</i> com o seu computador, use-a para restaurar o sistema operacional.</li> </ul> <p>Para obter mais informações, consulte <a href="#">Como restaurar o sistema operacional</a>.</p> <p>Após reinstalar o sistema operacional, use a mídia <i>Drivers and Utilities</i> (consulte <a href="#">Como reinstalar drivers e utilitários</a>) para reinstalar os drivers dos dispositivos fornecidos com o computador.</p>  <p><a href="#">A etiqueta da chave do sistema operacional está localizada em seu computador.</a></p>

	<b>NOTA:</b> A cor da mídia varia de acordo com o sistema operacional adquirido.
<ul style="list-style-type: none"><li>  Status do serviço de chamadas e histórico de suporte</li><li>  Questões técnicas importantes do computador</li><li>  Perguntas mais freqüentes</li><li>  Downloads de arquivos</li><li>  Detalhes sobre a configuração do meu computador</li><li>  Contrato de serviço para o computador</li></ul>	<b>Site de suporte do Dell Premier — <a href="http://premiersupport.dell.com">premiersupport.dell.com</a></b>  O site de suporte do Dell Premier é personalizado para clientes corporativos, de órgãos governamentais e de instituições educacionais. Esse site pode não estar disponível em todas as regiões.

---

[Voltar à página do índice](#)

[Voltar à página do índice](#)

## Glossário

Dell™ Inspiron™ 1501 Manual do proprietário

Os termos contidos neste glossário são fornecidos somente para fins informativos e podem ou não descrever os recursos incluídos em seu computador.

---

### A

**ACPI** — (Advanced Configuration and Power Interface [interface de força e configuração avançada]) — Especificação de gerenciamento de energia que permite aos sistemas operacionais Microsoft® Windows® colocar o computador no modo de espera ou de hibernação para economizar a quantidade de energia elétrica alocada para cada dispositivo conectado ao computador.

**adaptador de rede** — Chip que oferece recursos de rede. O computador pode ter um adaptador de rede na placa de sistema ou pode conter uma placa de PC com um adaptador. O adaptador de rede é chamado também de *NIC* (network interface controller [controlador de interface de rede]).

**AGP** — (Accelerated Graphics Port [porta gráfica acelerada]) — Porta gráfica dedicada que permite que a memória do sistema seja usada para tarefas relacionadas a vídeo. Com a AGP, a imagem tem cores bem definidas e suaves, devido à interface rápida entre o circuito de vídeo e a memória do sistema.

**All-Terrain Grade** — Dell™ ATG™ refere-se ao computador All-Terrain Grade projetado pela Dell para fornecer proteção ampliada em ambientes exigentes.

**ALS** — (ambient light sensor [sensor de luz ambiente]) — Detecta a luz ambiente disponível e automaticamente aumenta ou diminui a luz de fundo da tela para compensar ambientes com pouca iluminação ou ambientes bastante iluminados.

**APR** — (advanced port replicator [replicador de portas avançado]) — Dispositivo de acoplamento que permite o uso conveniente de um monitor externo, teclado, mouse e outros dispositivos com o computador portátil.

**área de notificação** — Seção da barra de tarefas do Windows que contém ícones que permitem o acesso rápido a programas e funções do computador, como relógio, controle de volume e status de impressão, por exemplo. Também chamada de *bandeja do sistema*.

**arquivo de ajuda** — Arquivo que contém informações descritivas ou instrutivas sobre um produto. Alguns arquivos de ajuda estão associados a um programa específico, como *Ajuda* no Microsoft Word. Outros arquivos de ajuda funcionam como fontes de referência autônomas. Tipicamente, os arquivos de Ajuda têm a extensão *.hlp* ou *.chm*.

**arquivo readme** (arquivo leia-me) — Arquivo de texto incluído no pacote de software ou no produto de hardware. Tipicamente, os arquivos Leia-me contêm informações sobre instalação e descrevem novos aperfeiçoamentos ou correções do produto que ainda não tenham sido documentados.

**ASF** — (alert standards format [formato de alerta padrão]) — Norma usada para definir um mecanismo de informação de alertas de hardware e de software para um console de gerenciamento. O ASF foi projetado para ser independente de plataforma e de sistema operacional.

**atalho** — Ícone que fornece rápido acesso a programas, pastas, unidades e programas usados com frequência. Quando você coloca um atalho na área de trabalho do Windows e clica nesse ícone duas vezes, você pode abrir a pasta ou o arquivo correspondente sem precisar procurá-lo primeiro. Os ícones de atalho não alteram o local dos arquivos. Se você apagar um atalho, o arquivo original não será afetado. Além disso, você pode renomear os ícones de atalho.

---

### B

**backup** — Cópia de um programa ou arquivo de dados em um disquete, CD, DVD ou disco rígido. Por precaução, faça regularmente um backup dos arquivos de dados contidos no disco rígido.

**bandeja do sistema** — Consulte *área de notificação*.

**barramento** — Rota de comunicação entre os componentes do computador.

**barramento local** — Barramento de dados que fornece uma taxa de transferência rápida de dispositivos para o processador.

**bateria** — Fonte de energia interna recarregável usada para operar computadores portáteis quando eles não estão conectados a um adaptador CA e a uma tomada elétrica.

**BIOS** — (Basic Input/Output System [sistema básico de entrada e saída]) — Programa (ou utilitário) que funciona como interface entre o hardware do computador e o sistema operacional. A menos que você entenda qual será o efeito que estas configurações terão no computador, não faça uso das mesmas. Também chamado de *programa de configuração do sistema*.

**bit** — A menor unidade de dados interpretada pelo computador.

**Bluetooth® - tecnologia de rede sem fio** — Tecnologia sem fio padrão para dispositivos de rede de curto alcance (9 m), a qual permite que os dispositivos ativados reconheçam uns aos outros automaticamente.

**bps** — (bits per second [bits por segundo]) — Unidade padrão usada para medir a velocidade de transmissão dos dados.

**BTU** — (British Thermal Unit [unidade térmica britânica]) — Medida de calor.

**byte** — Unidade básica de dados usada pelo computador. Normalmente, um byte é igual a 8 bits.

---

### C

**C** — Celsius — Sistema de medida de temperatura em que 0° é o ponto de congelamento e 100° é o ponto de ebulição da água.

**cache** — Mecanismo especial de armazenamento de alta velocidade que pode ser uma seção reservada da memória principal ou um dispositivo independente. O cache aumenta a eficiência de muitas das operações do processador.

**CA** — (alternating current [corrente alternada]) — Forma de eletricidade que alimenta o computador quando você conecta o cabo de alimentação do adaptador CA a uma tomada elétrica.

**cache L1** — Cache principal armazenado no processador.

**cache L2** — Cache secundário que pode ser externo ou incorporado à arquitetura do processador

**carnê** — Documento alfandegário internacional que facilita importações temporárias. Também conhecido como *passaporte de mercadorias*.

**cartão inteligente** — Cartão que é incorporado a um processador e a um chip de memória. Os cartões inteligentes podem ser usados para autenticar usuários em computadores equipados para o uso desses cartões.

**CD** — (compact disk [disco compacto]) — Forma óptica de mídia de armazenamento, geralmente usada para programas de software e de áudio.

**CD inicializável** — CD que pode ser usado para inicializar o computador. Tenha sempre um disquete ou um CD inicializável disponível para ser usado no caso do disco rígido ser danificado ou do computador conter vírus. O CD *Drivers and Utilities* ou *ResourceCD* é um CD inicializável.

**CD-R** — (CD recordable [CD gravável]) — Versão gravável de um CD. Um CD-R só pode ser gravado uma vez. Uma vez gravados, os dados não podem mais ser apagados ou sobregravados.

**CD-RW** — (CD rewritable [CD regravável])— Versão regravável de um CD. Os dados podem ser gravados em um disco CD-RW e, depois, apagados e gravados novamente (regravados).

**COA** — (Certificate of Authenticity [certificado de autenticidade]) — Código alfanumérico do Windows localizado em uma etiqueta no computador. Também conhecido como *chave do produto* ou *ID do produto*.

**código de serviço expresso** — Código numérico especificado em uma etiqueta nos computadores Dell™. Use o código de serviço expresso quando entrar em contato com a Dell para obter assistência. Este código pode não estar disponível em alguns países.

**combinação de teclas** — Comando que requer que você pressione várias teclas ao mesmo tempo.

**compartimento de módulos** — Um compartimento que abriga dispositivos como unidades ópticas.

**conector DIN** — Conector redondo de seis pinos que está em conformidade com os padrões da DIN (Deutsche Industrie Norm). Tipicamente, ele é usado para conectar os conectores do cabo do mouse ou do teclado PS/ 2.

**conector paralelo** — Porta de E/S usada com frequência para conectar uma impressora paralela ao computador. Também chamado de *porta LPT*.

**conector serial** — Porta de E/S geralmente usada para conectar dispositivos ao computador, como, por exemplo, assistentes digitais pessoais ou câmera digital.

**configuração do sistema** — Utilitário que funciona como interface entre o hardware do computador e o sistema operacional. A configuração do sistema permite configurar opções que podem ser selecionadas pelo usuário no BIOS, como data e hora ou a senha do sistema. Não altere as configurações desse programa, a menos que você saiba que efeitos essas alterações terão no computador.

**controlador** — Chip que controla a transferência de dados entre o processador e a memória ou entre o processador e os dispositivos.

**controlador de vídeo** — O circuito de uma placa de vídeo ou de sistema (em computadores com um controlador de vídeo integrado) que, aliado ao monitor, oferece recursos de vídeo ao computador.

**CRIMM** — (Continuity Rambus In-line Memory Module [módulo de memória de continuidade Rambus]) — Módulo especial sem chips de memória usado para preencher slots RIMM não usados.

**cursor** — Marcador do vídeo ou da tela que mostra onde ocorrerá a próxima ação do teclado, do touch pad ou do mouse. Em geral, é uma linha contínua ou um sublinhado piscando, ou uma pequena seta.

---

## D

**desligamento** — Processo que consiste em fechar as janelas que estiverem abertas, sair dos programas que também estiverem abertos, sair do sistema operacional e desligar o computador. Você poderá perder dados se desligar o computador antes de concluir o processo de desligamento.

**DIMM** — (Dual Inline Memory Module [Módulo de memória em via dupla]).

**disco inicializável** — Disco que pode ser usado para iniciar o computador. Tenha sempre um disquete ou um CD inicializável disponível para ser usado no caso do disco rígido ser danificado ou do computador conter vírus.

**dispositivo** — Item de hardware, como uma unidade de disco, impressora ou teclado, instalado no computador ou conectado a ele.

**dispositivo de acoplamento** — Consulte *APR*.

**disquete** — Forma eletromagnética de mídia de armazenamento. Também chamado de *disco flexível* ou *disquete flexível*.

**dissipador de calor** — Uma placa de metal em alguns processadores que ajuda a dissipar calor.

**DMA** — (Direct Memory Access [acesso direto à memória])— Canal que permite que determinados tipos de transferência de dados entre a RAM e um dispositivo não passem pelo processador.

**DMTF** — (Distributed Management Task Force [Força-tarefa de gerenciamento distribuído]) — Consórcio de empresas de hardware e software que desenvolvem padrões de gerenciamento para ambientes distribuídos de área de trabalho, rede, empresa e Internet.

**domínio** — Grupo de computadores, programas e dispositivos de rede que são administrados como uma unidade, com normas e procedimentos comuns para

uso por um grupo específico de usuários. Os usuários fazem login no domínio para obter acesso aos recursos.

**DRAM** — (Dynamic Random Access Memory [memória de acesso dinâmico randômico]) — Memória que armazena informações em circuitos integrados que contêm capacitores.

**driver** — Software que permite ao sistema operacional controlar um dispositivo, como uma impressora, por exemplo. Muitos dispositivos não funcionarão corretamente se o driver correto não estiver instalado no computador.

**driver de dispositivo** — Consulte *driver*.

**DSL** — (Digital Subscriber Line [linha de assinante digital]) — Tecnologia que oferece uma conexão contínua e de alta-velocidade à Internet através de uma linha telefônica analógica.

**DVD** — digital versatile disc (disco digital versátil) — Um disco de alta capacidade normalmente usado para armazenar filmes. As unidades de DVD também lêem a maioria dos CDs.

**DVD-R** — (DVD recordable [DVD gravável])— Versão gravável de um DVD. Um DVD-R só pode ser gravado uma vez. Uma vez gravados, os dados não podem mais ser apagados ou sobregravados.

**DVD+RW** — (DVD rewritable [DVD regravável])— Versão regravável de um DVD. Os dados podem ser gravados em um disco DVD+RW e, depois, apagados e gravados novamente (regravados). (A tecnologia DVD+RW é diferente da tecnologia DVD-RW.)

**DVI** — (digital video interface [interface de vídeo digital]) — Padrão para a transmissão digital entre um computador e um monitor de vídeo digital.

---

## E

**ECC** — (error checking and correction [verificação e correção de erros]) — Tipo de memória que contém um circuito especial para testar a exatidão dos dados que entram e saem.

**ECP**— (enhanced capabilities port [porta de recursos avançados]) — Tipo de conector paralelo que fornece melhor transmissão bidirecional de dados. Similar à EPP, a ECP usa o acesso direto à memória para transferir dados e, em geral, melhora o desempenho.

**editor de texto** — Programa usado para criar e editar arquivos que contêm somente texto. O Bloco de notas do Windows, por exemplo, utiliza um editor de texto. Os editores de texto geralmente não fornecem funcionalidade de quebra automática de linha ou formatação (opção de sublinhar, alterar fontes, etc.).

**EIDE** —(enhanced integrated device electronics [dispositivo eletrônico integrado avançado]) — Versão aprimorada da interface IDE para disco rígido e unidades de CD.

**EMI** — (electromagnetic interference [interferência eletromagnética]) — Interferência elétrica causada por radiação eletromagnética.

**endereço de E/S** — Endereço na RAM associado a um dispositivo específico (como um conector serial, um conector paralelo ou um slot de expansão) e que permite ao processador comunicar-se com esse dispositivo.

**endereço de memória** — Local específico onde os dados são armazenados temporariamente na RAM.

**ENERGY STAR®** — Conjunto de requisitos da EPA (Environmental Protection Agency [Agência de Proteção Ambiental]) para a redução do consumo total de eletricidade.

**EPP** — (Enhanced Parallel Port [porta paralela avançada]) — Tipo de conector paralelo que faz a transmissão bidirecional de dados.

**E/S** — entrada/saída — Operação ou dispositivo que insere e extrai dados do computador. Teclados e impressoras são dispositivos de E/S.

**ESD** — (electrostatic discharge [descarga eletrostática])— Descarga rápida de eletricidade estática. As descargas eletrostáticas podem danificar os circuitos integrados de computadores e de equipamentos de comunicação.

**etiqueta de serviço** — Etiqueta de código de barras colada ao computador e usada para identificar o computador quando você acessar o serviço de suporte Dell no site [support.dell.com](http://support.dell.com) (em inglês) ou quando você ligar para a Dell a fim de obter serviço de atendimento ao cliente ou serviço de suporte técnico.

**ExpressCard** — Placa de E/S removível aderente ao padrão PCMCIA. Modems e adaptadores de rede são tipos comuns de placas ExpressCards. As placas ExpressCards suportam tanto o padrão PCI Express como o USB 2.0.

---

## F

**Fahrenheit** — Uma escala de medida de temperatura em que 32° é o ponto de congelamento e 212° é o ponto de ebulição da água.

**FCC** — (Federal Communications Commission [Comissão Federal de Comunicações]) — Órgão dos EUA responsável pelo cumprimento dos regulamentos de comunicações que definem a quantidade de radiação que os computadores e outros equipamentos eletrônicos podem emitir.

**formatação** — Processo que prepara uma unidade ou um disco para armazenar dados. Quando uma unidade ou um disco é formatado, as informações existentes são perdidas.

**FSB** — (Front Side Bus [barramento frontal]) — Caminho dos dados e interface física entre o microprocessador e a RAM.

**FTP** — (file transfer protocol [protocolo de transferência de arquivos]) — Protocolo Internet padrão usado na troca de arquivos entre computadores conectados à Internet.

---

## G

**G** — gravidade— Medida de peso e força.

**GB** —gigabyte — Medida de armazenamento de dados equivalente a 1024 MB (1.073.741.824 bytes). Quando usado para referir-se ao armazenamento do disco rígido, o termo geralmente é arredondado para 1.000.000.000 bytes.

**GHz** — gigahertz — Medida de frequência equivalente a um milhão de Hz ou mil MHz. A velocidade de processadores, barramentos e interfaces do computador normalmente é medida em GHz.

**GUI** — (graphical user interface [interface gráfica do usuário]) — Software que interage com o usuário através de menus, janelas e ícones. A maioria dos programas que funcionam nos sistemas operacionais Windows são GUIs.

---

## H

**HTML** — (hypertext markup language [linguagem de marcação de hipertexto]) — Conjunto de códigos inseridos em uma página da Web que será mostrada em um navegador da Internet.

**HTTP** — (Hypertext Transfer Protocol [protocolo de transferência de hipertexto]) — Protocolo para troca de arquivos entre computadores conectados à Internet.

**Hz** — hertz — Unidade de medida de frequência equivalente a um ciclo por segundo. A velocidade de processamento de computadores e dispositivos eletrônicos é medida frequentemente em quilohertz (kHz), megahertz (MHz), gigahertz (GHz) ou terahertz (THz).

---

## I

**IC** — Industry Canada — Entidade canadense responsável pela normalização de emissões de equipamentos eletrônicos, com função semelhante à da FCC nos Estados Unidos.

**IC** — (Integrated Circuit [circuito integrado]) — Lâmina semicondutora (ou chip) na qual milhares ou milhões de pequenos componentes eletrônicos são fabricados para uso em equipamento de vídeo, áudio e computadores.

**IDE** — (integrated device electronics [dispositivo eletrônico integrado]) — Interface para dispositivos de armazenamento em massa na qual o controlador é integrado à unidade de disco rígido ou de CD.

**IEEE 1394** — Institute of Electrical and Electronics Engineers, Inc. — Barramento serial de alto desempenho usado para conectar dispositivos compatíveis com IEEE 1394 (como câmeras digitais e tocadores de DVD) ao computador.

**integrado** — Normalmente refere-se aos componentes que estão fisicamente localizados na placa de sistema do computador Também chamado de *embutido*.

**IrDA** — Infrared Data Association — A organização que cria padrões internacionais para comunicações por infravermelho.

**IRQ** — (Interrupt Request [solicitação de interrupção]) — Rota eletrônica atribuída a um dispositivo específico para que ele possa se comunicar com o processador. Uma IRQ precisa ser atribuída a cada conexão do dispositivo. Embora dois dispositivos possam compartilhar a mesma IRQ, não é possível operar os dois dispositivos simultaneamente.

---

## K

**Kb** — (kilobit [quilobit]) — Unidade de dados equivalente a 1.024 bits. Medida da capacidade dos circuitos integrados de memória.

**KB** — (kilobyte [quilobyte]) — Unidade de dados equivalente a 1.024 bytes, mas normalmente associada a 1.000 bytes.

**kHz** — (kilohertz [quilohertz]) — Medida de frequência equivalente a 1.000 Hz.

---

## L

**LAN** — (local area network [rede de área local]) — Rede de computadores que abrange uma pequena área. A LAN normalmente está confinada a um edifício ou a alguns edifícios próximos uns dos outros. Ela pode ser conectada a outra LAN a qualquer distância por meio de linhas telefônicas ou de ondas de rádio para formar uma WAN (Wide Area Network [rede de longa distância]).

**LCD** — (liquid crystal display [tela de cristal líquido]) — Tecnologia usada em computadores portáteis e em telas planas.

**LED** — (light emitting diode [diodo emissor de luz]) — Componente eletrônico que emite luz para indicar o status do computador.

**LPT**— (Line print terminal [terminal de impressão em linha]) — Nome da conexão paralela com uma impressora ou outro dispositivo paralelo.

---

## M

**mapeamento de memória** — Processo pelo qual o computador atribui endereços de memória a locais físicos durante a inicialização. Os dispositivos e o software podem, portanto, identificar as informações que o processador pode acessar.

**Mb** — megabit — Medida da capacidade de chip de memória equivalente a 1.024 Kb.

**Mbps** — (megabits per second [megabits por segundo])— Um milhão de bits por segundo. Esta medida é geralmente usada para as velocidades de transmissão de redes e modems.

**MB** — megabyte — Medida de armazenamento de dados equivalente a 1.048.576 bytes. 1 MB é igual a 1.024 KB. Quando usado para se referir ao armazenamento do disco rígido, o termo normalmente é arredondado para 1.000.000 bytes.

**MB/sec** — (megabytes per second [megabytes por segundo]) — Um milhão de bytes por segundo. Normalmente, essa medida é usada para taxas de transferência de dados.

**memória** — Área de armazenamento temporário de dados no computador. Como os dados da memória não são permanentes, é recomendável salvar com frequência os arquivos com os quais você está trabalhando e salvar sempre os arquivos antes de desligar o computador. Um computador pode conter várias formas diferentes de memória, como memória de acesso randômico (RAM, random access memory), memória somente para leitura (ROM, read-only memory) e memória de vídeo. Frequentemente, a palavra memória é usada como sinônimo de RAM.

**memória de vídeo** — Memória que consiste em chips de memória dedicados às funções de vídeo. A memória de vídeo é geralmente mais rápida do que a memória do sistema. A quantidade de memória de vídeo instalada influencia principalmente no número de cores que um programa pode mostrar.

**MHz** — megahertz — Medida de frequência equivalente a 1 milhão de ciclos por segundo. As velocidades de processadores, barramentos e interfaces de computadores geralmente são medidas em MHz.

**Mini PCI** — Um padrão para dispositivos periféricos integrados com ênfase em comunicação, como modems e placas de rede. Placa Mini PCI é uma placa pequena que em termos de funcionamento é equivalente a uma placa de expansão PCI padrão.

**modem** — Dispositivo que permite a comunicação entre computadores através de linhas telefônicas analógicas. Existem três tipos de modem: externo, placa de PC ou ExpressCard e interno. Você tipicamente usa o modem para se conectar à Internet e trocar mensagens de email.

**modo de espera** — Modo de gerenciamento de energia que desativa todas as operações desnecessárias do computador para economizar energia.

**modo de hibernação** — Recurso de gerenciamento de energia que salva tudo o que está na memória em um espaço reservado no disco rígido e, em seguida, desliga o computador. Quando você reinicializa o computador, as informações da memória salvas no disco rígido são automaticamente restauradas.

**modo de vídeo** — Modo que descreve a forma de exibição de texto e elementos gráficos no monitor. Os softwares baseados em elementos gráficos, como os sistemas operacionais Windows, são mostrados em modos de vídeo que podem ser definidos como *x* pixels horizontais por *y* pixels verticais por *z* cores. Os softwares baseados em caracteres, como editores de texto, são mostrados em modos de vídeo que podem ser definidos como *x* colunas e *y* linhas de caracteres.

**modo de vídeo estendido** — Configuração de vídeo que permite usar um segundo monitor como uma extensão do vídeo. Também chamado de *modo tela dupla*.

**modo gráfico** — Modo de vídeo que pode ser definido como *x* pixels horizontais por *y* pixels verticais por *z* cores. Os modos gráficos podem mostrar uma variedade ilimitada de formas e fontes.

**modo tela dupla** — Configuração de vídeo que permite usar um segundo monitor como uma extensão do vídeo. Também chamado de *modo de vídeo estendido*.

**módulo de memória** — Pequena placa de circuito que contém chips de memória e se conecta à placa de sistema.

**módulo de viagem** — Dispositivo plástico projetado para caber no compartimento de módulos do computador portátil e reduzir o peso do computador.

**monitor** — Dispositivo de alta resolução semelhante a uma TV que mostra a saída do computador.

**mouse** — Dispositivo apontador que controla o movimento do cursor na tela. Tipicamente, você usa o mouse em uma superfície dura e plana para mover o ponteiro ou o cursor na tela.

**ms** — (millisecond [milissegundo]) — Medida de tempo equivalente a um milésimo de segundo. Os tempos de acesso dos dispositivos de armazenamento são medidos frequentemente em ms.

---

## N

**NIC** — Consulte *adaptador de rede*.

**ns** — (nanosecond [nanossegundo]) — Medida de tempo equivalente a um bilionésimo de segundo.

**NVRAM** — (nonvolatile random access memory [RAM não-volátil]) — Tipo de memória que armazena dados quando o computador é desligado ou perde sua fonte de energia externa. A RAM não-volátil (NVRAM) é usada para manter as informações de configuração do computador, como data, hora e outras opções de configuração do sistema que você pode definir.

---

## P

**Painel de controle** — Utilitário do Windows que permite modificar as configurações do sistema operacional e do hardware, bem como as configurações de vídeo.

**papel de parede** — Padrão ou figura de plano de fundo na área de trabalho do Windows. Para trocar o papel de parede, use o Painel de controle do Windows. Você também pode digitalizar sua imagem favorita e transformá-la em papel de parede.

**partição** — Uma área de armazenamento físico de um disco rígido que é atribuída a uma ou mais áreas de armazenamento lógico conhecidas como unidades lógicas. Cada partição pode conter várias unidades lógicas.

**pasta** — Termo usado para descrever o espaço em um disco ou unidade onde os arquivos são organizados e agrupados. Os arquivos de uma pasta podem ser vistos e ordenados de diversas maneiras, por exemplo, em ordem alfabética, por data ou por tamanho.

**placa de expansão** — Placa de circuito instalada em um slot de expansão na placa de sistema de alguns computadores para expandir a capacidade desse computador. Alguns exemplos são placas de vídeo, de modem e de som.

**placa de PC** — Placa de E/S removível e compatível com o padrão PCMCIA. Os modems e adaptadores de rede são tipos comuns de placas de PC.

**placa de PC estendida** — Placa de PC que, quando instalada, se estende além da borda do slot da placa de PC.

**placa de sistema** — A placa principal do computador. Também chamada de *placa-mãe*.

**PCI** — (peripheral component interconnect [interconexão de componentes periféricos]) — PCI é um barramento local que oferece suporte para caminhos de dados de 32 e 64 bits, fornecendo um caminho de dados de alta velocidade entre o microprocessador e dispositivos como vídeo, unidades e redes.

**PCI Express** — Modificação aplicada à interface PCI que impulsiona a taxa de transferência de dados entre o processador e os dispositivos a ele conectados. PCI Express pode transferir dados em velocidades de 250 MB/seg a 4 GB/seg. Se o dispositivo e o chipset da interface PCI Express têm capacidades de velocidade diferentes, eles operam em uma velocidade menor.

**PCMCIA** — (Personal Computer Memory Card International Association [Associação Internacional de Placas de Memória de PC]) — Organização que define os padrões para placas de PC.

**PIN** — personal identification number (número de identificação pessoal)— Sequência de números e/ou letras usada para restringir o acesso não autorizado a redes de computadores e outros sistemas seguros.

**PIO** — (Programmed Input/Output [entrada/saída programada]) — Método de transferência de dados entre dois dispositivos que utiliza o processador como parte do caminho de dados.

**pixel** — Um único ponto na tela do vídeo. Os pixels são organizados em linhas e colunas para criar uma imagem. A resolução de vídeo, por exemplo 800 x 600, é expressa como o número de pixels na horizontal pelo número de pixels na vertical.

**Plug-and-Play** — Capacidade do computador de configurar dispositivos automaticamente. O Plug and Play oferecerá instalação, configuração e compatibilidade automáticas com o hardware existente se o BIOS, o sistema operacional e todos os dispositivos forem compatíveis com Plug and Play.

**POST** — (Power-On Self Test [teste automático de ligação]) — Programas de diagnóstico carregados automaticamente pelo BIOS que executam testes básicos nos principais componentes do computador, como memória, unidades de disco rígido e vídeo, por exemplo. Se nenhum problema for detectado durante o POST, o computador continuará com a inicialização.

**processador** — Chip de computador que interpreta e executa instruções de programa. Às vezes o processador é chamado de *CPU* (Central Processing Unit, unidade de processamento central).

**programa** — Qualquer software que processe dados, incluindo planilhas eletrônicas, processadores de texto, bancos de dados e jogos. Os programas precisam do sistema operacional para serem executados.

**programa de configuração** — Programa usado para instalar e configurar hardware e software. Os programas **setup.exe** ou **install.exe** acompanham a maioria dos pacotes de software Windows. *Programa de configuração* difere de *programa de configuração do sistema*.

**protegido contra gravação** — Arquivos ou mídia que não podem ser alterados. Use a proteção contra gravação para impedir a alteração ou destruição de dados. Para proteger contra gravação um disquete de 3,5 polegadas, empurre a barra de proteção contra gravação para a posição aberta.

**protetor contra surtos de tensão** — Evitam que picos de tensão, como os que podem ocorrer durante uma tempestade com raios, entrem no computador através da tomada elétrica. Os protetores contra surtos de tensão não protegem contra raios ou quedas de tensão, que ocorrem quando a tensão passa para mais do que 20% abaixo do nível de tensão de linha AC normal.

Os protetores contra surto não protegem as conexões de rede. Sempre desconecte o cabo de rede do conector de rede durante as tempestades com raios.

**Provedor Internet** (ISP - Internet service provider) — Empresa que permite a você acessar o servidor host para se conectar diretamente à Internet, enviar e receber emails e acessar sites. — Tipicamente, o provedor Internet dá a você um pacote de software, um nome de usuário e números de telefone para acesso, mediante uma taxa mensal.

**PS/2** — Personal System/2 — Tipo de conector usado para acoplar um teclado numérico, um mouse ou um teclado compatível com PS/2.

**PXE** — (Pre-Boot Execution Environment [ambiente de execução de pré-inicialização]) — Padrão WfM (Wired for Management [conexão para gerenciamento]) que permite que os computadores conectados em rede e que não têm um sistema operacional sejam configurados e inicializados remotamente.

## R

**RAID** — (Redundant Array of Independent Disks [matriz redundante de discos independentes]) — Um método de fornecer redundância de dados. Algumas implementações comuns de RAID são RAID 0, RAID 1, RAID 5, RAID 10 e RAID 50.

**RAM** — (Random Access Memory [memória de acesso randômico]) — Principal área de armazenamento temporário para instruções e dados de programas. Todas as informações armazenadas na RAM são perdidas quando o computador é desligado.

**resolução** — A nitidez e a clareza de uma imagem produzida por uma impressora ou mostrada em um monitor. Quanto mais alta a resolução, maior será a nitidez da imagem.

**resolução de vídeo** — Consulte *resolução*.

**RFI** — (radio frequency interference [interferência de frequência de rádio]) — Interferência gerada por frequências normais de rádio, na faixa de 10 kHz a 100.000 MHz. As frequências de rádio ficam na extremidade inferior do espectro de frequência eletromagnética e estão mais sujeitas a interferências do que as radiações de frequência mais alta, como infravermelho e luz.

**ROM** — (Read-Only Memory [memória somente para leitura]) — Memória que armazena os dados e os programas que não podem ser apagados nem gravados pelo computador. Diferentemente da RAM, a ROM mantém o seu conteúdo quando o computador é desligado. Alguns programas essenciais à operação do computador residem na ROM.

**RPM** — (revolutions per minute [revoluções por minuto]) — Número de rotações que ocorrem por minuto. Em geral, a velocidade do disco rígido é medida em rpm.

**RTC** — (Real Time Clock [relógio de tempo real])— Relógio alimentado por bateria na placa de sistema que mantém a data e a hora após o computador ser desligado.

**RTCST**— (Real Time Clock Reset [reajuste do relógio de tempo real]) — Jumper na placa de sistema de alguns computadores que pode ser usado para solucionar problemas.



---

## S

**saída de TV S-vídeo** — Conector usado para ligar a TV ou o dispositivo de áudio digital ao computador.

**ScanDisk** — Utilitário da Microsoft que procura erros em arquivos, pastas e na superfície do disco rígido. O ScanDisk é freqüentemente executado quando o computador é reiniciado após parar de responder.

**SDRAM** — (Synchronous Dynamic Random-Access Memory [memória de acesso randômico dinâmico síncrono]) — Tipo de DRAM sincronizada com a velocidade ideal de clock do processador.

**SDRAM DDR**— (Double-Data-Rate SDRAM [SDRAM de taxa de dados dupla]) — Tipo de SDRAM que duplica o ciclo de burst de dados, melhorando o desempenho do sistema.

**SDRAM DDR2** — SDRAM 2 de velocidade dupla de dados— Tipo de SDRAM DDR que usa um "prefetch" de 4 bits e outras alterações na arquitetura para impulsionar a velocidade da memória para mais de 400 MHz.

**sensor de infravermelho** — Porta que permite a transferência de dados entre o computador e dispositivos compatíveis com infravermelho sem usar uma conexão a cabo.

**seqüência de inicialização** — Especifica a ordem dos dispositivos a partir dos quais o computador tentará inicializar.

**slot de expansão** — Conector localizado na placa de sistema (de alguns computadores) no qual uma placa de expansão é inserida e através do qual ela é conectada ao barramento do sistema.

**software** — Tudo que possa ser armazenado eletronicamente, como arquivos ou programas de computador.

**software antivírus** — Programa criado para identificar, colocar em quarentena e/ou apagar um vírus do computador.

**somente leitura** — Dados e/ou arquivos que você pode ver, mas não pode editar e nem apagar. O arquivo terá o status "somente leitura" se:

- o Estiver em um disquete, CD ou DVD protegido fisicamente contra gravação.
- o Estiver em um diretório da rede e o administrador do sistema tiver atribuído direitos somente para indivíduos específicos.

**S/PDIF** — (Sony/Philips Digital Interface [interface digital Sony/Philips])— Formato de arquivo de transferência de áudio que permite a transferência de áudio de um arquivo para outro sem convertê-lo em/de um formato analógico, o que poderia degradar a qualidade do arquivo.

**Strike Zone™**— Área reforçada da base da plataforma que protege o disco rígido, agindo como um dispositivo de amortecimento para ajudar o computador a absorver choques ou protegê-lo se ele for derrubado (independentemente do sistema estar ligado ou desligado).

**SVGA** — super-vídeo graphics array — Padrão de vídeo para controladores e placas de vídeo. As resoluções SVGA típicas são 800 x 600 e 1.024 x 768.

O número de cores e a resolução que um programa exibe dependem dos recursos do monitor, do controlador de vídeo e de seus drivers, bem como da quantidade de memória de vídeo instalada no computador.

**SXGA** — (Super-Extended Graphics Array [matriz gráfica super-estendida]) — Padrão de vídeo para controladores e placas de vídeo que oferece suporte para resoluções de até 1.280 x 1.024.

**SXGA+**— (Super-Extended Graphics Array Plus [matriz gráfica super-estendida +]) — Padrão de vídeo para controladores e placas de vídeo que oferece suporte para resoluções de até 1.400 x 1.050.

---

## T

**TAPI** — (Telephony Applications Programming Interface [interface de programação de aplicações em telefonia]) — Permite que os programas do Windows funcionem com uma ampla variedade de dispositivos de telefonia, como voz, dados, fax e vídeo.

**taxa de renovação** — Freqüência, medida em Hz, na qual as linhas horizontais da tela são recarregadas (algumas vezes esta taxa é chamada também de *freqüência vertical*). Quanto mais alta for a taxa de renovação, menos o olho humano perceberá o vídeo piscando.

**tempo de operação da bateria** — Tempo (em minutos ou horas) em que a bateria de um computador portátil mantém a carga enquanto fornece energia para o computador.

**tocador de CD** — Software usado para tocar CDs de música. O tocador de CD mostra uma janela com botões usados para tocar CDs.

**tocador de DVD** — Software usado para assistir filmes em DVD. O tocador de DVD mostra uma janela com botões que você usa para assistir ao filme.

---

## U

**UMA** — unified memory allocation — Memória do sistema alocada de maneira dinâmica para vídeo.

**unidade CD-RW/DVD**— Unidade, algumas vezes chamada de unidade combinada, que pode ler CDs e DVDs e gravar em discos CD-RW (CDs regraváveis) e CD-R (CDs graváveis). Você pode gravar em discos CD-RW várias vezes, mas somente uma vez em discos CD-R.

**unidade de CD** — Unidade que utiliza a tecnologia óptica para ler os dados de CDs.

**unidade de CD-RW** — Unidade que pode ler CDs e gravar em discos CD-RW (CDs regraváveis) e CD-R (CDs graváveis). Você pode gravar em discos CD-RW várias vezes, mas somente uma vez em discos CD-R.

**unidade de disco rígido** — Unidade que lê e grava dados no disco rígido. Os termos disco rígido e unidade de disco rígido são usados freqüentemente como sinônimos.

**unidade de disquete** — Unidade de disco que lê e grava disquetes.

**unidade de DVD** — Unidade que utiliza a tecnologia óptica para ler dados de DVDs e CDs.

**unidade de DVD+RW** — digital versatile disk (disco digital versátil) — Unidade que pode ler DVDs e a maioria dos CDs de mídia, além de gravar dados em discos DVD+RW (DVDs regraváveis).

**unidade óptica** — Unidade que utiliza tecnologia óptica para ler ou gravar dados em CDs, DVDs ou DVD+RWs. Alguns exemplos de unidades ópticas são unidades de CD, de DVD, de CD-RW e unidades combinadas de CD-RW/DVD.

**unidade Zip** — Unidade de disquete de alta capacidade desenvolvido pela Iomega Corporation que utiliza discos removíveis de 3,5 polegadas, chamados discos Zip. Os discos Zip são um pouco maiores que os disquetes normais, duas vezes mais grossos e armazenam até 100 MB de dados.

**UPS** — (Uninterruptible Power Supply [fonte de alimentação ininterrupta]) — Fonte de alimentação de reserva utilizada em casos de interrupção do fornecimento de energia elétrica ou queda do nível de tensão a um valor inaceitável. A UPS mantém o computador funcionando por um período de tempo limitado quando não há energia elétrica. Os sistemas UPS geralmente fornecem supressão de surtos de tensão e, em alguns casos, regulação de tensão. Os sistemas UPS pequenos fornecem energia de bateria por alguns minutos para permitir que você salve seus programas e desligue o computador.

**USB** — (Universal Serial Bus [barramento serial universal]) — Interface de hardware para dispositivos de baixa velocidade, como teclado, mouse, joystick, scanner, conjunto de alto-falantes, impressora, dispositivos de banda larga (DSL e modems a cabo), dispositivos de imagem ou dispositivos de armazenamento compatíveis com USB. Os dispositivos são conectados diretamente a um soquete de 4 pinos no computador ou a um hub de várias portas que se conecta ao computador. Os dispositivos USB podem ser conectados com o computador ligado. Eles podem também ser montados juntos, em correntes tipo margarida.

**UTP** — (Unshielded Twisted Pair [par trançado não blindado]) — Descreve um tipo de cabo usado na maioria das redes telefônicas e em algumas redes de computadores. Os pares de fios não blindados são trançados para garantir proteção contra interferência eletromagnética, em vez de ser usada uma luva de metal ao redor de cada par de fios.

**UXGA** — (Ultra Extended Graphics Array [matriz gráfica ultra-estendida]) — Padrão de vídeo para controladores e placas de vídeo que oferece suporte para resoluções de até 1.600 x 1.200.

---

## V

**V** — Volt — Medida de potencial elétrico ou força eletromotriz (tensão). 1 Volt é a tensão que aparece nos terminais de uma resistência de 1 ohm quando uma corrente de 1 ampère flui por essa resistência.

**velocidade do barramento** — Medida em MHz que indica a velocidade de transferência de informações pelo barramento.

**velocidade do clock** — Medida em MHz que indica a velocidade em que funcionam os componentes do computador conectados ao barramento do sistema.

**vida útil da bateria** — Tempo (em anos) durante o qual a bateria de um computador portátil mantém a capacidade de ser recarregada depois de esgotada.

**vírus** — Programa criado para causar danos ou destruir dados armazenados no computador. Esses programas passam de um computador para outro por meio de discos, softwares obtidos por meio de download da Internet ou anexos de emails infectados. Quando um programa infectado é aberto, seu vírus embutido também é ativado.

Um tipo comum de vírus é o vírus de inicialização, que é armazenado nos setores de inicialização de disquetes. Se o disquete for deixado na unidade quando o computador é desligado e depois ligado, o computador será infectado ao ler os setores de inicialização desse disquete para localizar o sistema operacional. Se o computador for infectado, o vírus de inicialização poderá se duplicar em todos os disquetes que forem lidos ou gravados no computador até o vírus ser eliminado.

---

## W

**W** — watt — Medida de potência elétrica. 1 W é a potência gerada por 1 ampère de corrente fluindo sob 1 Volt.

**Whr** — Watt-hora — Unidade de medida geralmente usada para indicar a capacidade aproximada de uma bateria. Por exemplo, uma bateria de 66 Wh pode fornecer 66 W de energia por 1 hora ou 33 W por 2 horas.

**WXGA** — (Wide-Aspect Extended Graphics Array — Um padrão de vídeo para controladores e placas de vídeo que suporta resoluções de até 1280 x 800".

---

## X

**XGA** — (Extended Graphics Array [matriz gráfica estendida]) — Padrão de vídeo para placas e controladores de vídeo que oferece suporte para resoluções de até 1.024 x 768.

---

## Z

**ZIF** — (Zero Insertion Force [força de inserção zero]) — Tipo de soquete ou conector que permite que um chip de computador seja instalado ou removido sem precisar pressionar o chip ou seu soquete.

**Zip** — Formato de compactação de dados amplamente usado. Os arquivos compactados em formato Zip são chamados de arquivos Zip e, normalmente, têm nomes com a extensão .zip. Um tipo especial de arquivo compactado é o arquivo auto-extraível, que tem a extensão .exe. Para descompactar um arquivo auto-extraível, clique duas vezes nele.

---

[Voltar à página do índice](#)

[Voltar à página do índice](#)

## Como usar o teclado e o touch pad

Dell™ Inspiron™ 1501 Manual do proprietário

- [Teclado numérico](#)
- [Combinações de teclas](#)
- [Touch pad](#)

---

### Teclado numérico



O teclado numérico funciona como o teclado numérico de um teclado externo. Cada tecla tem várias funções. Os números e os símbolos do teclado são marcados em azul no lado direito das teclas. Para digitar um número ou símbolo, pressione <Fn> e a tecla desejada após ativar o teclado.

- 1 Para ativar o teclado numérico, pressione <Fn> <Num Lk>. A luz  indica que o teclado numérico está ativo.
- 1 Para desativar o teclado numérico, pressione <Fn> <Num Lk> novamente.

---

### Combinações de teclas

#### Funções do sistema

<Ctrl><Shift><Esc>	Abre a janela do <b>gerenciador de tarefas</b>
<Fn><F2>	Ativar/Desativar rede sem fio.

#### Funções de vídeo

<Fn><F8>	Mostra uma lista de ícones representando todas as opções de tela disponíveis atualmente (por exemplo, apenas tela, apenas monitor externo ou projetor, tanto a tela como o projetor, etc.) Realce o ícone que você deseja a fim de trocar a tela para esta opção.
<Fn> e tecla de seta para cima	Aumenta o brilho somente na tela integrada (não no monitor externo).
<Fn> e tecla de seta para baixo	Diminui o brilho somente na tela integrada (não no monitor externo).

#### Gerenciamento de energia

---

<Fn><Esc>	Ativa o modo de "Espera" do gerenciamento de energia. Você pode reprogramar esse atalho de teclado para ativar um modo de gerenciamento de energia diferente na guia <b>Advanced</b> (Avançado) da janela <b>Power Options Properties</b> (Propriedades das opções de energia). Consulte <a href="#">Modos de gerenciamento de energia</a> .
<Fn><F1>	Ativa o modo de "Hibernação" do gerenciamento de energia, quando o Dell QuickSet estiver instalado. Você pode reprogramar esse atalho de teclado para ativar um modo de gerenciamento de energia diferente na guia <b>Advanced</b> (Avançado) da janela <b>Power Options Properties</b> (Propriedades das opções de energia). Consulte <a href="#">Modos de gerenciamento de energia</a> .

## Funções do alto-falante

<Fn><Page Up>	Aumenta o volume dos alto-falantes integrados e dos alto-falantes externos, se estiverem conectados
<Fn><Page Dn>	Diminui o volume dos alto-falantes integrados e dos alto-falantes externos, se estiverem conectados
<Fn><End>	Ativa e desativa os alto-falantes integrados e os alto-falantes externos, se estiverem conectados

## Funções da tecla de logotipo do Microsoft® Windows®

Tecla do logotipo do Windows e <m>	Minimiza todas as janelas abertas
Tecla do logotipo do Windows e <Shift><m>	Restaura todas as janelas minimizadas. Este comando funciona como um recurso de alternância para restaurar (maximizar) todas as janelas minimizadas anteriormente com o uso da tecla de logotipo do Windows e <m> a combinação de teclas.
Tecla de logotipo do Windows e <e>	Abre o Windows Explorer
Tecla do logotipo do Windows e <r>	Abre a caixa de diálogo <b>Executar</b>
Tecla do logotipo do Windows e <f>	Abre a caixa de diálogo <b>Resultados da pesquisa</b>
Tecla do logotipo do Windows e <Ctrl><f>	Abre a caixa de diálogo <b>Resultados da pesquisa-computador</b> (se o computador estiver conectado a uma rede)
Tecla do logotipo do Windows e <Pause>	Abre a caixa de diálogo <b>Propriedades do sistema</b>

## Como ajustar as configurações de teclado

Para ajustar a operação do teclado, por exemplo a taxa de repetição de caracteres, abra o Painel de controle, clique em **Impressoras e outros itens de hardware** e clique em **Teclado**. Para obter informações sobre o painel de controle, consulte o Centro de ajuda e suporte do Windows. Para acessar o Centro de ajuda e suporte, consulte [Centro de ajuda e suporte do Windows](#).

## Touch pad

O touch pad detecta a pressão e o movimento do seu dedo para permitir que você mova o cursor na tela. Use o touch pad e os botões correspondentes da mesma maneira que utiliza um mouse.

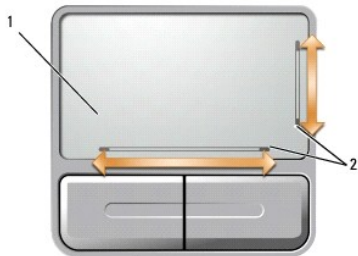

1	touch pad	2	silk screen, representando recursos de rolagem
---	-----------	---	--

- Para mover o cursor, deslize levemente o dedo sobre o touch pad.
- Para selecionar um objeto, posicione o cursor no objeto e levemente toque uma vez na superfície do touch pad ou use o polegar para pressionar o botão esquerdo do touch pad.

- 1 Para selecionar e mover (ou arrastar) um objeto, posicione o cursor sobre o objeto e bata de leve no touch pad duas vezes. No segundo toque, mantenha o dedo no touch pad e mova o objeto selecionado, deslizando o dedo pela superfície.
- 1 Para clicar duas vezes em um objeto, posicione o cursor sobre o objeto e toque duas vezes no touch pad ou use o polegar para pressionar o botão esquerdo do touch pad duas vezes.

O touch pad tem silk screen em dois lados para indicar recursos de rolagem nestas zonas. Por padrão, o recurso de rolagem está ativado. Para desativar este recurso, modifique as propriedades do mouse através do Painel de controle.

 **NOTA:** As zonas de rolagem podem não funcionar em todos os aplicativos. Para que as zonas de rolagem funcionem corretamente, o aplicativo precisa usar o recurso de rolagem do touch pad.

## Como personalizar o touch pad

Você pode usar a janela **Propriedades do mouse** para desativar o touch pad ou ajustar suas configurações.

1. Abra o Painel de controle, clique em **Impressoras e outros itens de hardware** e depois clique em **Mouse**. Para obter informações sobre o painel de controle, consulte o Centro de ajuda e suporte do Windows. Para acessar o Centro de ajuda e suporte, consulte [Centro de ajuda e suporte do Windows](#).
2. Na janela **Propriedades do mouse**, clique na guia **Opções do ponteiro** para ajustar as configurações do touch pad.
3. Clique em **OK** para salvar as configurações e fechar a janela.

---

[Voltar à página do índice](#)

[Voltar à página do índice](#)

## Como usar dispositivos multimídia

Dell™ Inspiron™ 1501 Manual do proprietário

- [Como tocar um CD ou DVD](#)
- [Como ajustar o volume](#)
- [Como ajustar a imagem](#)
- [Como copiar CDs e DVDs](#)

---

### Como tocar um CD ou DVD

➡ **AVISO:** Não pressione a bandeja de CD ou DVD para baixo ao abri-la ou fechá-la. Mantenha a bandeja fechada quando não estiver usando a unidade.

📌 **NOTA:** Não mova o computador quando estiver executando CDs ou DVDs. Pressione o botão de ejeção na frente da unidade.

1. Pressione o botão de ejeção na frente da unidade.
2. Puxe a bandeja.



1	bandeja de CD ou DVD
---	----------------------

3. Coloque o disco, com a etiqueta para cima, no centro da bandeja e encaixe-o no rebaixo.

📌 **NOTA:** Se você usar uma unidade de CD/DVD fornecida com outro computador, será necessário instalar os drivers e software necessários para tocar CDs ou DVDs ou gravar dados. Para obter mais informações, veja o CD *Drivers and Utilities* (O CD *Drivers and Utilities* é opcional e pode não estar disponível para o seu computador ou em determinados países).

4. Empurre a bandeja para dentro da unidade.

Para formatar CDs de armazenamento de dados, para criar CDs de música ou para copiar CDs, consulte o software de CD fornecido com seu computador.

📌 **NOTA:** Cumpra todas as leis de direitos autorais ao criar CDs.

---

### Como ajustar o volume

📌 **NOTA:** Quando os alto falantes estiverem no modo "sem áudio", você não irá ouvir o CD ou o DVD que estiver sendo executado.

1. Clique no botão **Iniciar**, aponte para **Programas**→ **Acessórios**→ **Entretenimento** (ou **Multimídia**), e depois clique em **Controle de volume**.
2. Na janela **Controle de volume**, clique e arraste a barra na coluna **Controle de volume** e deslize-a para cima ou para baixo para aumentar ou diminuir o volume.

Para obter mais informações sobre as opções de controle de volume, clique em **Ajuda** na janela **Controle de volume**.

O medidor de volume mostra o nível de volume atual, inclusive o nível "sem áudio", do computador. Clique no ícone  da barra de tarefas e selecione ou desselecione o recurso **Disable On Screen Volume Meter** (Desativar o medidor de volume na tela) para ativar ou desativar o medidor de volume na tela.

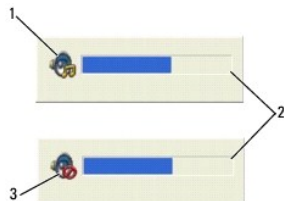

1	ícone de volume	2	medidor de volume	3	ícone "sem áudio"
---	-----------------	---	-------------------	---	-------------------

Quando o medidor de volume estiver ativado, você pode ajustar o volume usando os botões de controle de volume ou pressionando as seguintes combinações de teclas:

- 1 Pressione <Fn><PageUp> para aumentar o volume.
- 1 Pressione <Fn><PageDn> para diminuir o volume.
- 1 Pressione <Fn><End> para suprimir o som

---

## Como ajustar a imagem

Se uma mensagem de erro informar que a intensidade da cor e a resolução atuais estão usando muita memória e impedindo a reprodução do DVD, ajuste as propriedades de vídeo.

1. Clique no botão **Iniciar** e em **Painel de controle**.
2. Em **Selecione uma categoria**, clique em **Aparência e temas**.
3. Em **Escolha uma tarefa...**, clique em **Alterar a resolução de tela**.
4. Na janela **Propriedades de vídeo**, clique e arraste a barra na **Resolução de tela** para reduzir a configuração de resolução de tela.
5. Clique no menu suspenso em **Qualidade da cor** e clique em **Média (16 bits)**.
6. Clique em **OK** para salvar as configurações e fechar a janela.

---

## Como copiar CDs e DVDs

 **NOTA:** Obedeça sempre todas as leis de copyright ao criar CDs ou DVDs.

Esta seção se aplica apenas a computadores que têm uma unidade de CD-RW, DVD+/-RW ou uma unidade combinada de CD-RW/DVD.

 **NOTA:** O tipo de unidade de CD ou DVD oferecido pela Dell pode variar de acordo com o país.

As seguintes instruções mostram como fazer uma cópia exata de um CD ou DVD. Você pode também usar o Sonic DigitalMedia para outros propósitos como a criação de CDs de música a partir de arquivos de áudio armazenados no computador ou o backup de dados importantes. Para obter ajuda, abra o Sonic DigitalMedia e clique no ícone do ponto de interrogação no canto superior direito da janela.

## Como copiar um CD ou DVD

 **NOTA:** As unidades combinadas de CD-RW/DVD não podem gravar em mídia DVD. Se você tem uma unidade combinada de CD-RW/DVD e encontrar problemas ao gravar, verifique se há patches de software disponíveis no site de suporte da Sonic no endereço [support.sonic.com](http://support.sonic.com).

As unidades de gravação de DVD instaladas nos computadores Dell™ podem gravar e ler mídia (de duas camadas) DVD+/-R, DVD+/-RW e DVD+R DL, mas não conseguem gravar e talvez não consigam ler mídia DVD-RAM ou DVD-R DL.

 **NOTA:** A maioria dos DVDs comerciais tem proteção de copyright e não pode ser copiada usando o Sonic RecordNow.



1. Clique no botão **Iniciar**, aponte para **Todos os programas**→ **Sonic**→ **DigitalMedia Projects** e depois clique em **Copiar**.
  2. Na guia **Copy** (Copiar), clique em **Disc Copy** (Cópia de disco).
  3. Para copiar o CD ou DVD:
    - 1 Se você tiver uma unidade de CD ou DVD, verifique se as configurações estão corretas e clique no botão **Disc Copy** (Cópia de disco). O computador lerá o CD ou DVD original e copiará os dados em uma pasta temporária no disco rígido do computador.  
  
Quando solicitado, insira um CD ou DVD em branco na unidade e clique em **OK**.
    - 1 Se você tiver duas unidades de CD ou DVD, selecione a unidade na qual inseriu o CD ou DVD original e clique no botão **Disc Copy** (Cópia de disco). O computador copiará os dados do CD ou DVD original no CD ou DVD em branco.
- Quando terminar de copiar o CD ou DVD original, o CD ou DVD que você criou será ejetado automaticamente.

## Como usar CDs e DVDs em branco

As unidades de CD-RW só podem gravar em CDs (inclusive CD-RW de alta velocidade), enquanto que as unidades de DVD gravável podem gravar tanto em CDs como em DVDs.

Use CD-Rs em branco para gravar música ou arquivos de dados e armazenar permanentemente. Depois de criar um CD gravável, você não poderá gravar nesse disco novamente (consulte a documentação da Sonic para obter mais informações). Use CD-RWs em branco para gravar em CDs ou para apagar, regravar ou atualizar dados em CDs.

DVD+/-Rs em branco podem ser usados para armazenar permanentemente grandes quantidades de informação. Depois de você ter criado um disco DVD+/-R, pode ser que você não consiga gravar nesse disco novamente, se o disco estiver "finalizado" ou "fechado" durante o estágio final do processo de criação do disco. Use DVD+/-RWs em branco se você planeja apagar, regravar ou atualizar informações nesse disco posteriormente.

### Unidade de CD gravável

Tipo de mídia	Leitura	Gravação	Regravável
CD-R	Sim	Sim	Não
CD-RW	Sim	Sim	Sim

### Unidade de DVD gravável

Tipo de mídia	Leitura	Gravação	Regravável
CD-R	Sim	Sim	Não
CD-RW	Sim	Sim	Sim
DVD+R	Sim	Sim	Não
DVD-R	Sim	Sim	Não
DVD+RW	Sim	Sim	Sim
DVD-RW	Sim	Sim	Sim
DVD+R DL	Sim	Sim	Não
DVD-R DL	Talvez	Não	Não
DVD-RAM	Talvez	Não	Não

## Dicas úteis

- 1 Use o Microsoft® Windows® Explorer para arrastar e soltar arquivos em um CD-R ou CD-RW apenas após você iniciar o Sonic DigitalMedia e abrir um projeto DigitalMedia.
- 1 Use CD-Rs para queimar CDs de música que você quer tocar em aparelhos de som comuns. A maioria dos estéreos residenciais ou de automóveis não executa CDs regraváveis.
- 1 Você não pode criar DVDs de áudio com o Sonic DigitalMedia.
- 1 Arquivos de música MP3 podem ser executados somente em tocadores MP3 ou em computadores que tenham o software MP3 instalado.
- 1 Os tocadores de DVD comercialmente disponíveis usados para sistemas de home theater podem não suportar todos os formatos de DVD disponíveis. Para obter uma lista dos formatos suportados pelo seu tocador de DVD, consulte a documentação fornecida com ele ou entre em contato com o fabricante.
- 1 Não use a capacidade máxima de gravação de um CD-R ou CD-RW em branco. Por exemplo, não copie um arquivo de 650 MB em um CD em branco de 650 MB. A unidade de CD-RW precisa de 1 - 2 MB de espaço no CD em branco para concluir a gravação.
- 1 Use um CD-RW em branco para praticar a gravação de CDs até que você esteja familiarizado com as técnicas de gravação de CD. Se cometer algum erro, você pode apagar os dados do CD-RW e começar de novo. Você pode também usar CD-RWs em branco para testar projetos de arquivo de música

antes de gravar os projetos permanentemente em um CD-R em branco.-

- 1 Consulte o site da Sonic em [www.sonic.com](http://www.sonic.com) para obter informações adicionais.

---

[Voltar à página do índice](#)

[Voltar à página do índice](#)

## Como configurar uma rede

Dell™ Inspiron™ 1501 Manual do proprietário

- [Como conectar fisicamente o computador a uma rede ou a um modem de banda larga](#)
  - [Assistente para configuração de rede](#)
  - [Rede local sem fio \(WLAN\)](#)
- 

## Como conectar fisicamente o computador a uma rede ou a um modem de banda larga

Antes de você conectar o computador a uma rede que não seja sem fio, o computador precisa ter um adaptador de rede instalado e um cabo de rede a ele conectado.

Para conectar o cabo de rede:

1. Conecte o cabo de rede ao conector do adaptador de rede localizado atrás do computador.

 **NOTA:** Insira o conector do cabo até ouvir um clique e depois puxe o cabo com cuidado para verificar se ele está bem conectado.

2. Conecte a outra extremidade do cabo de rede a um dispositivo de conexão de rede ou a um conector de rede na parede.

 **AVISO:** Não use cabos de rede em conector de telefone.



## Assistente para configuração de rede

O sistema operacional Microsoft® Windows® XP contém um assistente para configuração de rede que irá orientá-lo no processo de compartilhamento de arquivos, impressoras ou conexão Internet entre os computadores de uma rede doméstica ou de uma pequena empresa.

1. Clicar em **Iniciar** → **Programas** → **Acessórios** → **Comunicações** → **Assistente para configuração de rede**.
2. Na tela de abertura, clique em **Avançar**.
3. Clique em **Lista de verificação de criação de rede**.

 **NOTA:** A seleção do método de conexão **Este computador se conecta diretamente à Internet** ativa a barreira de proteção (firewall) integrada fornecida com o Service Pack 2 (SP2) do Windows XP.

4. Termine a lista de verificação.
  5. Volte ao assistente para configuração de rede e siga as instruções apresentadas na tela.
- 

## Rede local sem fio (WLAN)

Uma rede local sem fio (WLAN) é uma série de computadores interconectados que se comunicam uns com os outros por ondas aéreas em vez de através de um cabo de rede conectado a cada computador. Em uma WLAN, um dispositivo de comunicação via rádio chamado de ponto de acesso ou roteador sem fio

conecta os computadores da rede e fornece acesso à rede. O ponto de acesso ou o roteador sem fio e a placa de rede sem fio do computador se comunicam pela difusão de dados a partir de suas antenas através de ondas aéreas.

## Requisitos para estabelecer uma conexão WLAN

Antes de configurar uma rede WLAN, você necessita de:

- 1 Acesso de alta velocidade (banda larga) à Internet (como cabo ou DSL)
- 1 Um modem de banda larga conectado e funcionando
- 1 Um roteador sem fio ou ponto de acesso
- 1 Uma placa de rede sem fio para cada computador que você quer conectar à WLAN
- 1 Um cabo de rede com o conector de rede (RJ-45)

## Como verificar a placa de rede sem fio

Dependendo do que você selecionou ao comprar o computador, ele terá uma variedade de configurações. Para confirmar se o computador tem uma placa de rede sem fio e para determinar o tipo de placa, use um dos seguintes:

- 1 O botão **Iniciar** e a opção **Conectar**
- 1 Confirmação do seu pedido

## Botão Iniciar e a opção Conectar

1. Clique no botão **Iniciar**.
2. Clique em **Conectar** a→ **Mostrar todas as conexões**.

Se a opção **Conexão de rede sem fio** não aparecer em **Rede local ou Internet de alta velocidade**, é possível que você não tenha uma placa de rede sem fio.

Se a opção **Conexão de rede sem fio** aparecer, você tem uma placa de rede sem fio. Para ver informações detalhadas sobre a placa de rede sem fio:

1. Clique com o botão direito do mouse em **Conexão de rede sem fio**.
2. Clique em **Propriedades**. A janela **Wireless Network Connection Properties** (Propriedades da conexão de rede sem fio) será mostrada. O nome e número do modelo da placa de rede sem fio são mostrados na guia **Geral**.

 **NOTA:** Se o computador estiver configurado para a opção de menu **Iniciar clássico**, você pode ver as conexões de rede clicando em **Iniciar**→ **Configurações**→ **Conexões de rede**. Se a opção **Conexão de rede sem fio** não aparecer, é possível que você não tenha uma placa de rede sem fio.

## Confirmação do pedido

A confirmação que você recebeu quando fez o pedido do computador lista o hardware e o software fornecidos com o computador.

## Como configurar uma nova WLAN

### Como conectar um roteador sem fio e um modem de banda larga

1. Entre em contato com o seu provedor Internet (ISP) para obter informações específicas sobre os requisitos de conexão do seu modem de banda larga.
2. Confirme que você tem acesso à Internet com fio através do modem de banda larga antes de tentar configurar uma conexão sem fio à Internet. Consulte [Como conectar fisicamente o computador a uma rede ou a um modem de banda larga](#).
3. Instale o software necessário para o roteador sem fio. O roteador sem fio pode ter sido fornecido com o CD de instalação. Esse CD contém normalmente informações de instalação e solução de problemas. Instale o software necessário de acordo com as instruções do fabricante.
4. Desligue o seu computador e qualquer outro computador nas imediações que tenha uma rede sem fio ativada através do menu **Iniciar**
5. Desconecte o cabo de alimentação do modem de banda larga da tomada elétrica.
6. Desligue o cabo de rede do computador e do modem.

 **NOTA:** Aguarde no mínimo 5 minutos após a desconexão do modem de banda larga, antes de continuar o processo de configuração de rede.

7. Desconecte o cabo do adaptador CA do roteador sem fio para garantir que o roteador não seja alimentado.
8. Insira um cabo de rede no conector (RJ-45) do modem de banda larga não energizado.
9. Conecte a outra extremidade do cabo de rede no conector de Internet (RJ-45) do roteador de rede sem fio não energizado.
10. Certifique-se de não ter nenhum cabo de rede ou cabo USB, que não seja o cabo de rede conectando o modem e o roteador sem fio, conectado ao modem de banda larga.

 **NOTA:** Reinicialize o equipamento sem fio na ordem descrita abaixo para evitar uma potencial falha de conexão.

11. Ligue *apenas* o modem de banda larga e aguarde pelo menos 2 minutos para permitir que o modem de banda larga se estabilize. Após 2 minutos, vá para a [etapa 12](#).
12. Ligue o roteador sem fio e aguarde pelo menos dois minutos para permitir que ele se estabilize. Após 2 minutos, vá para a [etapa 13](#).
13. Inicie o seu computador e aguarde até o processo de inicialização terminar.
14. Consulte a documentação fornecida juntamente com o roteador sem fio para configurá-lo.
  - 1 Estabeleça uma comunicação entre o computador e o roteador sem fio.
  - 1 Configure o roteador sem fio para comunicar-se com o roteador de banda larga.
  - 1 Veja qual é o nome de difusão do roteador sem fio. O termo técnico para o nome de difusão do roteador é Service Set Identifier (SSID) ou o nome da rede.
15. Se for necessário, configure a placa de rede sem fio para se conectar à rede sem fio. Consulte [Como fazer a conexão a uma rede local sem fio](#).

## Como fazer a conexão a uma rede local sem fio

 **NOTA:** Antes de fazer a conexão a uma WLAN, certifique-se de haver seguido as instruções apresentadas em [Rede local sem fio \(WLAN\)](#).

Esta seção fornece procedimentos gerais para fazer a conexão a uma rede via tecnologia sem fio. Os nomes específicos de rede e os detalhes de configuração variam. Consulte [Rede local sem fio \(WLAN\)](#) para obter mais informações sobre como se preparar para fazer a conexão do seu computador a uma rede WLAN.

A sua placa de rede sem fio necessita de software e drivers específicos para a conexão a uma rede. O software já está instalado.

 **NOTA:** Se o software for removido ou estiver corrompido, siga as instruções contidas na documentação do usuário para a placa de rede sem fio. Verifique o tipo de placa de rede sem fio instalada no computador e, em seguida, procure este nome no site de suporte da Dell em [support.dell.com](#) (em inglês). Para obter informações sobre o tipo da placa de rede sem fio instalada no computador, consulte [Como verificar a placa de rede sem fio](#).

## Como determinar o gerenciador de dispositivos de rede sem fio

Dependendo do software instalado no seu computador, diferentes utilitários de configuração de rede sem fio podem gerenciar o seu dispositivo de rede:

- 1 Seu utilitário de configuração da placa de rede sem fio
- 1 O sistema operacional Windows XP

Para determinar qual utilitário de configuração de rede sem fio está gerenciando a sua placa de rede sem fio:

1. Clique em **Iniciar** → **Configurações** → **Painel de controle**.
2. Clique duas vezes em **Conexões de rede**.
3. Clique com o botão direito do mouse no ícone de **Conexão de rede sem fio** e, em seguida, clique em **Exibir redes sem fio disponíveis**.

Se na janela **Escolha uma rede sem fio** aparecer a mensagem **Windows cannot configure this connection** (O Windows não pode configurar esta conexão), o utilitário de configuração da placa de rede sem fio está gerenciando esta placa.

Se na janela **Escolha uma rede sem fio** aparecer a mensagem **Clique em um item da lista a seguir para se conectar a uma rede sem fio no intervalo ou para obter mais informações**, o sistema operacional Windows XP está gerenciando a placa de rede sem fio.

Para obter informações específicas sobre o utilitário de configuração de rede sem fio instalado do computador, consulte a documentação da rede sem fio no Centro de ajuda e suporte Windows.

Para acessar o Centro de ajuda e suporte:

1. Clique em **Iniciar** → **Ajuda e suporte**.

2. Em **Escolha um tópico da Ajuda**, clique em **Dell User and System Guides** (Guias do usuário e de sistemas Dell).
3. Em **Device Guides** (Guias de dispositivos), selecione a documentação da sua placa de rede sem fio.

### Como terminar a conexão à rede WLAN

Quando você liga o computador e uma rede (para a qual o seu computador não está configurado) for detectada na área, uma mensagem pop-up aparecerá próxima ao ícone  na área de notificação (no canto inferior direito da área de trabalho do Windows).

Siga as instruções fornecidas nos prompts do utilitário.

Uma vez configurado o computador para a rede sem fio selecionada, uma outra mensagem pop-up notificará a você que o computador está conectado a essa rede.

Daí por diante, sempre que você efetuar o login no seu computador dentro da área da rede sem fio selecionada, a mesma mensagem pop-up notificará você da conexão à rede sem fio.

 **NOTA:** Se você selecionar uma rede segura, é necessário digitar a chave WEP ou WPA quando solicitado. As configurações de rede são exclusivas para a sua rede. A Dell não pode fornecer estas informações.

 **NOTA:** O computador pode demorar até 1 minuto para se conectar à rede.

### Como ativar ou desativar a placa de rede sem fio

 **NOTA:** Se você não conseguir se conectar a uma rede sem fio, verifique se você tem todos os componentes necessários para estabelecer uma conexão de WLAN (consulte [Requisitos para estabelecer uma conexão WLAN](#)) e depois verifique se a sua placa de rede sem fio está ativada pressionando <Fn><F2>.

Você pode pressionar a combinação de teclas <Fn><F2> para ativar e desativar a função de rede sem fio do computador. Se a função de rede sem fio estiver ativada, pressione <Fn><F2> para desativá-la. Se a função de rede sem fio estiver desativada, pressione <Fn><F2> para ativá-la.

---

[Voltar à página do índice](#)

[Voltar à página do índice](#)

## Como adicionar e trocar peças

Dell™ Inspiron™ 1501 Manual do proprietário

- [Antes de começar](#)
  - [Unidade óptica](#)
  - [Disco rígido](#)
  - [Memória](#)
  - [Modem](#)
  - [Tampa da dobradiça](#)
  - [Teclado](#)
  - [Miniplaca de rede sem fio](#)
  - [Bateria de célula tipo moeda](#)
  - [Tela](#)
- 

### Antes de começar

Este capítulo apresenta os procedimentos para remoção e instalação dos componentes no computador. A menos que indicado o contrário, cada procedimento presume que existam as seguintes condições:

1. Você seguiu as etapas descritas em "Como desligar o computador" (consulte esta página) e "Antes de trabalhar na parte interna do computador" (consulte [Antes de trabalhar na parte interna do computador](#)).
1. Você leu as informações de segurança no *Guia de Informações do Produto Dell™*.
1. Os componentes podem ser trocados ou, se tiverem sido comprados separadamente, podem ser instalados executando-se o procedimento de remoção na ordem inversa.

### Ferramentas recomendadas

Os procedimentos descritos neste documento poderão exigir as seguintes ferramentas:

1. Chave de fenda pequena
1. Chave de fenda Phillips
1. Estilete de plástico pequeno
1. Atualização do Flash BIOS (consulte o site de suporte da Dell em [support.dell.com](http://support.dell.com), em inglês)

### Como desligar o computador

 **AVISO:** Para não perder dados, salve e feche todos os arquivos abertos e saia dos programas que também estiverem abertos antes de desligar o computador.

1. Desligue o sistema operacional:
  - a. Salve e feche todos os arquivos abertos, saia de todos os programas que também estiverem abertos, clique no botão **Iniciar** e depois clique em **Desligar o computador**.
  - b. Na janela **Desligar o computador**, clique em **Desligar**.

O computador é desligado depois que o processo de desligamento do sistema operacional é concluído.
2. Desligue o computador e todos os dispositivos conectados. Se o computador e os dispositivos conectados não forem automaticamente desligados quando você desativar o sistema operacional, pressione e mantenha pressionado o botão liga/desliga durante vários segundos até o computador se desligar.

### Antes de trabalhar na parte interna do computador

Use as diretrizes de segurança a seguir para ajudar a proteger o computador contra danos em potencial e para ajudar a garantir a sua segurança pessoal.

 **ADVERTÊNCIA:** Antes de começar qualquer procedimento desta seção, siga as instruções de segurança descritas no Guia de Informações do Produto.

 **ADVERTÊNCIA:** Manipule cuidadosamente os componentes e as placas. Não toque nos componentes nem nos contatos da placa. Segure a placa pelas bordas ou pelo suporte metálico de montagem. Segure componentes, como processadores, pelas bordas e não pelos pinos.

- ➔ **AVISO:** Somente técnicos credenciados devem executar reparos no computador. Danos decorrentes de mão-de-obra não autorizada pela Dell não serão cobertos pela garantia.
- ➔ **AVISO:** Ao desconectar um cabo, puxe-o pelo conector ou pelo laço de alívio de pressão, não pelo cabo em si. Alguns cabos têm um conector com presilhas de travamento. Se for desconectar esse tipo de cabo, pressione as presilhas de travamento antes de desconectar o cabo. Ao separar conectores, mantenha-os alinhados para evitar entortar os pinos. Além disso, antes de conectar um cabo, verifique se ambos os conectores estão corretamente orientados e alinhados.
- ➔ **AVISO:** Para evitar danos ao computador, execute os procedimentos a seguir antes de começar a trabalhar na parte interna do computador.

1. Prepare uma superfície de trabalho plana e limpa para evitar que a tampa do computador seja arranhada.
2. Desligue o computador. Consulte [Como desligar o computador](#).

- ➔ **AVISO:** Para desconectar o cabo de rede, primeiro retire o cabo do computador e depois retire-o da tomada de rede na parede.

3. Desconecte do computador quaisquer cabos de rede ou telefone.

- ➔ **AVISO:** Para evitar danos à placa de sistema, você precisa remover a bateria do respectivo compartimento antes de fazer a manutenção do computador.

- 🔍 **NOTA:** Para evitar danos ao computador, use apenas a bateria projetada para este computador Dell específico. Não use no seu computador baterias projetadas para outros computadores Dell.

4. Desconecte tanto o computador como todos aqueles dispositivos que estiverem conectados a tomadas elétricas, deslize e segure a aba de liberação da trava do compartimento de bateria na parte inferior do computador e depois levante a bateria para removê-la do compartimento.

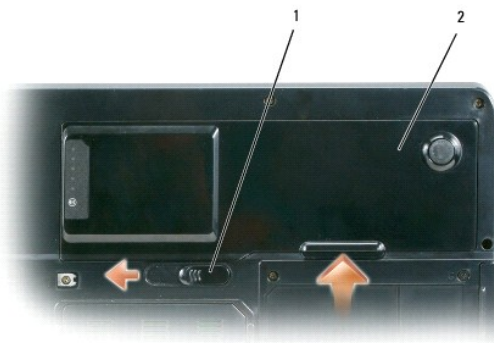

1	aba de liberação da trava do compartimento de bateria	2	bateria
---	---	---	---------

5. Remova a unidade óptica do respectivo compartimento, no caso de ela estar instalada. Consulte [Unidade óptica](#).
6. Pressione o botão liga/desliga para aterrar a placa de sistema.
7. Remova do slot ExpressCard (consulte [Como remover uma placa ExpressCard ou a placa plástica de proteção](#)) e do leitor de placa de memória de mídia 3 em 1 (consulte [Como remover a placa de memória de mídia](#)) quaisquer placas instaladas.
8. Feche a tela e vire o computador sobre uma superfície de trabalho plana.
9. Remova o disco rígido (consulte [Disco rígido](#)).

## Unidade óptica

- ⚠ **ADVERTÊNCIA:** Antes de seguir qualquer procedimento descrito nesta seção, siga as instruções de segurança contidas no Guia de Informações do Produto.

1. Desligue o computador
2. Vire o computador e remova o parafuso de prender a unidade óptica.
3. Insira a ponta de uma haste no entalhe e empurre-a lateralmente para soltar a unidade do compartimento.



4. Puxe a unidade para fora do compartimento.

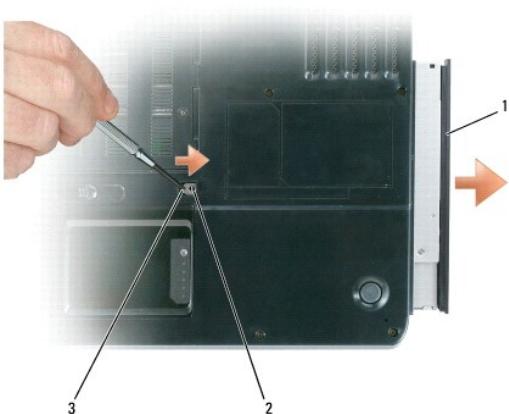

1	unidade óptica	2	parafuso da unidade óptica	3	entalhe
---	----------------	---	----------------------------	---	---------

## Disco rígido

**⚠ ADVERTÊNCIA:** Se você remover o disco rígido do computador enquanto a unidade estiver quente, não toque na caixa de metal do disco rígido.

**⚠ ADVERTÊNCIA:** Antes de seguir qualquer procedimento descrito nesta seção, siga as instruções de segurança contidas no Guia de Informações do Produto.

**⚡ AVISO:** Para evitar a perda de dados, desligue o computador (consulte [Como desligar o computador](#)) antes de remover o disco rígido. Não remova o disco rígido se o computador estiver ligado, no modo de espera ou de hibernação.

**⚡ AVISO:** Os discos rígidos são extremamente frágeis; mesmo uma leve pancada pode danificá-los.

**🔧 NOTA:** A Dell não garante a compatibilidade com discos rígidos de terceiros nem fornece serviço de suporte aos mesmos.

**🔧 NOTA:** Se for instalar um disco rígido de outra fonte que não seja a Dell, você precisa instalar o sistema operacional, drivers e utilitários no novo disco rígido. Consulte [Como restaurar o sistema operacional](#) e [Como reinstalar drivers e utilitários](#).

Para substituir o disco rígido no respectivo compartimento:

1. Execute os procedimentos descritos em [Antes de começar](#).
2. Vire o computador e remova os parafusos do disco rígido.

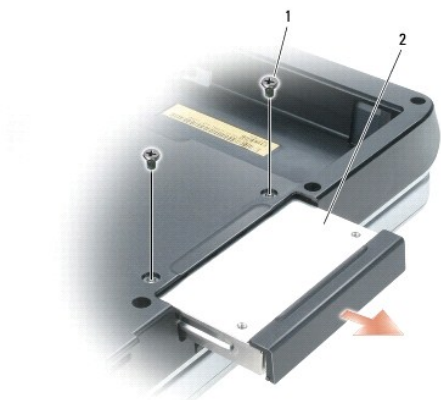

1	parafusos (2)	2	disco rígido
---	---------------	---	--------------

➡ **AVISO:** Quando o disco rígido não estiver no computador, guarde-o na embalagem protetora antiestática. Consulte “Como se proteger contra descargas eletrostáticas” no *Guia de Informações do Produto*.

3. Deslize o disco rígido para fora do computador.

4. Remova o novo disco da embalagem.

Guarde a embalagem original para usar no armazenamento ou transporte do disco rígido.

➡ **AVISO:** Deslize o disco com pressão uniforme e constante para encaixá-lo no lugar. Se forçar demais, você poderá danificar o conector.

5. Deslize o rígido até que fique totalmente encaixado no compartimento.

6. Recoloque e aperte os parafusos.

7. Instale o sistema operacional no seu computador. Consulte [Como restaurar o sistema operacional](#).

8. Instale os drivers e utilitários do seu computador. Consulte [Como reinstalar drivers e utilitários](#).

## Como devolver um disco rígido à Dell

Devolva o antigo disco rígido à Dell dentro da embalagem original ou em uma embalagem de isopor que seja comparável à original. Caso contrário, o disco rígido pode ser danificado no transporte.

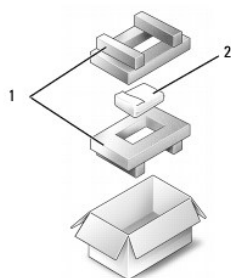

1	embalagem de isopor	2	disco rígido
---	---------------------	---	--------------

## Memória

⚠ **ADVERTÊNCIA:** Antes de seguir qualquer procedimento descrito nesta seção, siga as instruções de segurança contidas no *Guia de Informações do Produto*.

Você pode aumentar a memória do computador instalando módulos de memória na placa de sistema. Consulte [Especificações](#) para obter informações sobre a memória suportada pelo seu computador. Instale apenas os módulos de memória fabricados para o seu computador.

📌 **NOTA:** Os módulos de memória adquiridos da Dell são cobertos pela garantia do computador.

1. Execute os procedimentos descritos em [Antes de começar](#).

2. Vire o computador, solte os parafusos prisioneiros da tampa do módulo de memória e depois remova a tampa.



- ➔ **AVISO:** Para evitar danos ao conector do módulo de memória, não use ferramentas para afastar os cliques que prendem o módulo de memória.
- ➔ **AVISO:** Para evitar descargas eletrostáticas, “aterre-se” mediante o uso de uma pulseira antiestática ou toque periodicamente em uma superfície de metal não pintada (por exemplo, um conector na parte traseira do computador).

3. Se você está substituindo o módulo de memória, remova o módulo existente:
  - a. Use as pontas dos dedos para afastar cuidadosamente as presilhas de segurança em cada extremidade do conector do módulo de memória até que ele se solte.
  - b. Remova o módulo do conector.

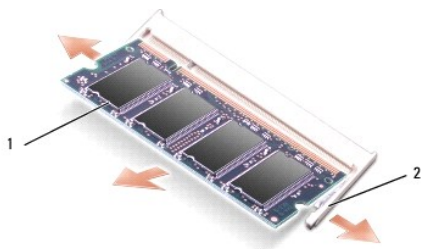

1	módulo de memória	2	clipes de fixação (2 por conector)
---	-------------------	---	------------------------------------

🔍 **NOTA:** Se o módulo de memória não for instalado corretamente, o computador não poderá ser inicializado adequadamente. Nenhuma mensagem de erro indica essa falha.

4. Elimine a eletricidade estática de seu corpo e instale o novo módulo de memória:
  - a. Alinhe o entalhe no conector de canto do módulo com a aba no encaixe do conector.
  - b. Deslize o módulo com firmeza no encaixe a um ângulo de 45 graus e gire-o para baixo até ouvir um clique indicando que ele está encaixado no lugar. Se não ouvir o clique, remova o módulo e reinstale-o.

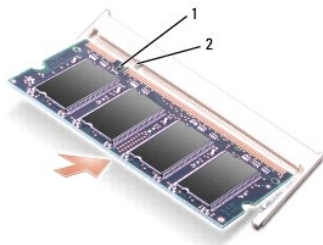

1	entalhe	2	aba
---	---------	---	-----

5. Recoloque a tampa do módulo de memória.

➡ **AVISO:** Se a tampa estiver difícil de fechar, remova o módulo e reinstale-o. Se forçar a tampa para fechá-la, o computador poderá ser danificado.

6. Insira a bateria no compartimento adequado ou conecte o adaptador CA ao computador e a uma tomada.
7. Reinstale o disco rígido. Consulte [Disco rígido](#).
8. Ligue o computador.

Durante a inicialização, o computador detecta a memória adicional e atualiza automaticamente as informações de configuração do sistema.

Para confirmar a quantidade de memória instalada no computador, clique no botão **Iniciar**, em **Ajuda e Suporte** e depois em **Dell System Information** (Informações sobre o computador Dell).

---

## Modem

**⚠ ADVERTÊNCIA:** Antes de seguir qualquer procedimento descrito nesta seção, siga as instruções de segurança contidas no *Guia de Informações do Produto*.

Se você tiver encomendado o modem opcional junto com o computador, a Dell já terá instalado o modem para você.

1. Execute os procedimentos descritos em [Antes de começar](#).
2. Vire o computador, solte os parafusos prisioneiros da tampa do modem e depois remova a tampa.



3. Remova o modem:
  - a. Remova o parafuso que prende o modem à placa do sistema e coloque-o de lado.
  - b. Puxe a presilha para cima para retirar o modem do conector na placa de sistema e desconecte o cabo de modem.

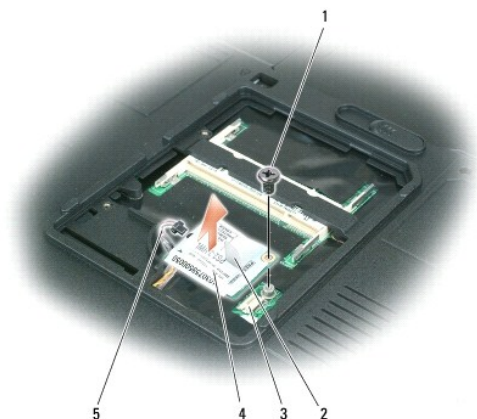

1	parafuso do modem	2	aba de remoção do modem	3	conector do modem na placa de sistema
4	modem	5	cabo de modem		

4. Instale o novo modem:

- a. Conecte o cabo ao modem.

➡ **AVISO:** O conector tem um formato especial para garantir a inserção correta. Se encontrar alguma resistência, verifique o conector e realinhe a placa.

- b. Alinhe o modem aos orifícios dos parafusos e pressione o modem no conector da placa de sistema.
- c. Recoloque o parafuso que prende o modem à placa de sistema.

5. Recoloque a tampa do modem.

## Tampa da dobradiça

⚠ **ADVERTÊNCIA:** Antes de seguir qualquer procedimento descrito nesta seção, siga as instruções de segurança contidas no Guia de Informações do Produto.

➡ **AVISO:** Para evitar descargas eletrostáticas, "aterre-se" mediante o uso de uma pulseira antiestática ou toque periodicamente em uma superfície de metal não pintada (por exemplo, um conector na parte traseira do computador).

➡ **AVISO:** Para evitar danos à placa de sistema, você precisa remover a bateria do respectivo compartimento antes de começar a trabalhar na parte interna do computador.

1. Execute os procedimentos descritos em "Antes de começar" na [Antes de começar](#).

2. Remova a tampa da dobradiça:

- a. Abra completamente a tela (180 graus) de forma que ela fique totalmente apoiada na superfície de trabalho.

➡ **AVISO:** Para evitar danos à tampa da dobradiça, não levante ambos os lados da tampa simultaneamente.

- b. Insira a ponta de uma haste no rebaixo para levantar a tampa da dobradiça pelo lado direito.
- c. Levante a tampa da dobradiça, movendo-a da direita para a esquerda, e remova-a.

🔧 **NOTA:** Para recolocar a tampa da dobradiça, insira primeiro a borda esquerda e pressione a tampa da esquerda para a direita até que ela se encaixe.

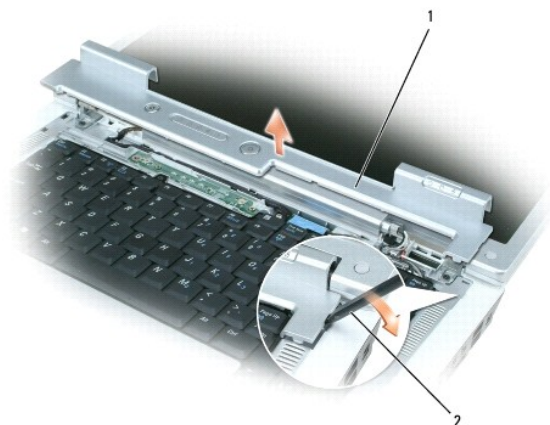

1	tampa da dobradiça	2	haste
---	--------------------	---	-------

## Teclado

**⚠️ ADVERTÊNCIA:** Antes de seguir qualquer procedimento descrito nesta seção, siga as instruções de segurança contidas no Guia de Informações do Produto.

➡️ **AVISO:** Para evitar descargas eletrostáticas, "aterre-se" mediante o uso de uma pulseira antiestática ou toque periodicamente em uma superfície de metal não pintada (por exemplo, um conector na parte traseira do computador).

➡️ **AVISO:** Para evitar danos à placa de sistema, você precisa remover a bateria do respectivo compartimento antes de começar a trabalhar na parte interna do computador.

1. Execute os procedimentos descritos em [Antes de começar](#).

2. Abra a tela.

3. Remova a tampa da dobradiça. Consulte [Tampa da dobradiça](#).

4. Remova o teclado:

a. Remova os dois parafusos da parte superior do teclado

➡️ **AVISO:** Os revestimentos das teclas do teclado são frágeis, facilmente desalojáveis e demorados para recolocar. Cuidado ao remover e manusear o teclado

b. Empurre delicadamente o teclado em direção à parte traseira do computador e depois levante o teclado apenas o suficiente para mantê-lo erguido e ligeiramente para frente para poder acessar o seu conector.

c. Para desconectar o cabo do teclado do conector na placa de sistema, gire a barra plástica no conector do teclado para a frente do computador.



1	parafusos (2)	2	cabo do teclado	3	barra plástica no conector do teclado
4	abas	5	teclado		

➡ **AVISO:** Para evitar arranhar o apoio para os pulsos quando for recolocar o teclado, prenda as abas ao longo da borda frontal do teclado no apoio para os pulsos e depois pressione o canto direito próximo da parte superior para encaixar o teclado antes de recolocar os dois parafusos.

## Miniplaca de rede sem fio

Se você comprou uma miniplaca com o computador, ela já vem instalada.

⚠ **ADVERTÊNCIA:** Antes de seguir qualquer procedimento descrito nesta seção, siga as instruções de segurança contidas no Guia de Informações do Produto.

➡ **AVISO:** Para evitar danos à placa de sistema, você precisa remover a bateria do respectivo compartimento antes de começar a trabalhar na parte interna do computador.

1. Execute os procedimentos descritos em [Antes de começar](#).
2. Remova a tampa da dobradiça. Consulte [Tampa da dobradiça](#).
3. Remova o teclado. Consulte [Teclado](#).
4. Se a miniplaca já não estiver instalada, vá para [etapa 5](#). Se você estiver substituindo uma miniplaca, remova a placa existente:
  - a. Desconecte da miniplaca os dois cabos da antena.

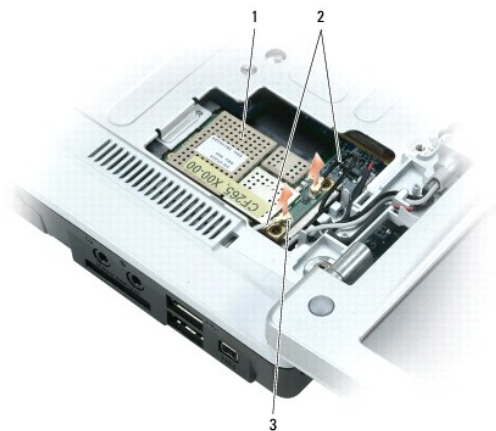

1	miniplaca	2	cabos da antena (2)	3	conectores dos cabos da antena (2)
---	-----------	---	---------------------	---	------------------------------------

- b. Solte a miniplaca, empurrando as abas metálicas de fixação em direção à parte traseira do computador até que a placa se solte ligeiramente.
- c. Levante e retire a miniplaca do conector na placa de sistema.

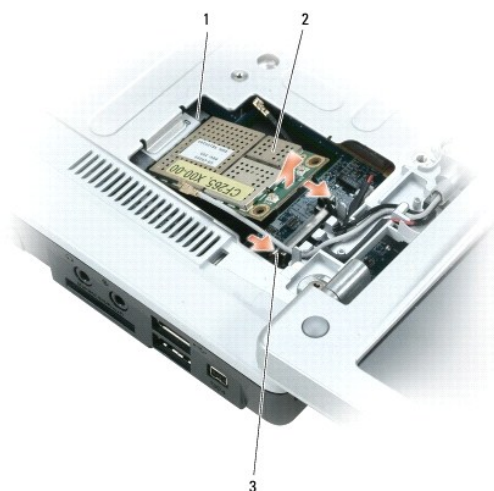

1	conector da placa de sistema	2	miniplaca	3	abas metálicas de fixação (2)
---	------------------------------	---	-----------	---	-------------------------------

➔ **AVISO:** Os conectores têm formatos especiais para garantir a inserção correta. Se você encontrar alguma resistência, verifique os conectores da placa e da placa de sistema e depois realinhe a placa.

5. Instale a miniplaca de reposição:

- a. Insira o conector da miniplaca no conector da placa de sistema em um ângulo de 45 graus e depois pressione a outra extremidade da miniplaca contra as abas de fixação até a ouvir um clique indicando que a placa está encaixada.



➔ **AVISO:** Para evitar danos à miniplaca, nunca coloque os cabos debaixo da placa.

- b. Conecte os dois cabos da antena à miniplaca (o cabo preto ao conector chamado "aux" e o cabo branco ao conector chamado "main").



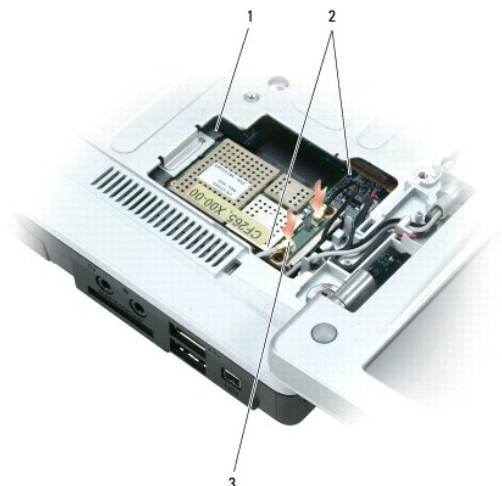

1	conector da placa de sistema	2	cabos da antena (2)	3	conectores dos cabos da antena (2)
---	------------------------------	---	---------------------	---	------------------------------------

## Bateria de célula tipo moeda

**⚠️ ADVERTÊNCIA:** Antes de seguir qualquer procedimento descrito nesta seção, siga as instruções de segurança contidas no *Guia de Informações do Produto*.

➡️ **AVISO:** Para evitar descargas eletrostáticas, "aterre-se" mediante o uso de uma pulseira antiestática ou toque periodicamente em uma superfície de metal não pintada (por exemplo, um conector na parte traseira do computador).

➡️ **AVISO:** Para evitar danos à placa de sistema, você precisa remover a bateria do respectivo compartimento antes de começar a trabalhar na parte interna do computador.

1. Execute os procedimentos descritos em [Antes de começar](#).
2. Remova a tampa da dobradiça. Consulte [Tampa da dobradiça](#).
3. Remova o teclado. Consulte [Teclado](#).
4. Insira uma haste plástica na guia situada na lateral do compartimento de bateria de célula tipo moeda e levante a bateria para retirá-lo do respectivo compartimento.



Quando você recolocar a bateria, insira-a em um ângulo de 30 graus sob a presilha com o lado positivo (identificado pelo símbolo de adição [+]) voltado para cima e depois empurre-a até ela se encaixar.

## Tela

**⚠️ ADVERTÊNCIA:** Antes de seguir qualquer procedimento descrito nesta seção, siga as instruções de segurança contidas no *Guia de Informações do Produto*.

➡️ **AVISO:** Para evitar descargas eletrostáticas, "aterre-se" mediante o uso de uma pulseira antiestática ou toque periodicamente em uma superfície de metal não pintada (por exemplo, um conector na parte traseira do computador).

➡️ **AVISO:** Para evitar danos à placa de sistema, você precisa remover a bateria do respectivo compartimento antes de começar a trabalhar na parte interna do computador.

1. Execute os procedimentos descritos em [Antes de começar](#).
2. Remova a tampa da dobradiça. Consulte [Tampa da dobradiça](#).
3. Remova os seis parafusos que prendem a tela (dois na parte superior, dois na parte inferior e dois na parte traseira).
4. Desconecte da placa os cabos da antena.
5. Solte o parafuso prisioneiro.
6. Desconecte o cabo da tela, puxando a aba.
7. Desaloje o cabo da tela do canal de cabo de tela.

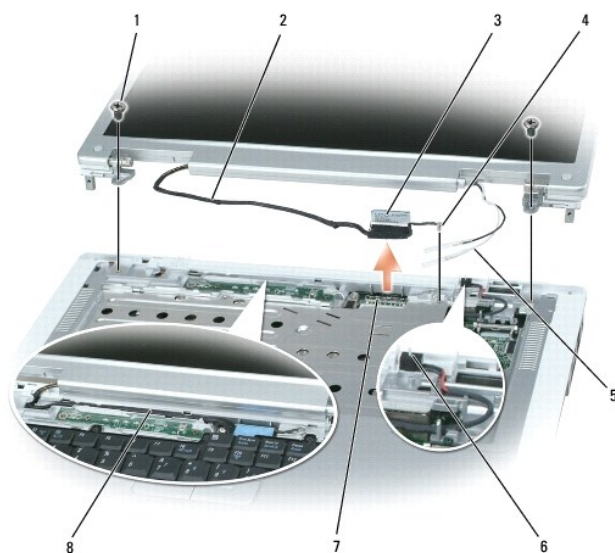

1	parafusos (6)	2	cabo da tela	3	aba do cabo da tela
4	parafuso de aterramento	5	cabos da antena	6	chave do modo de espera
7	conector do cabo da tela na placa de sistema	8	canal de cabo da tela		

8. Levante a tela e tire-a do computador.

➡️ **AVISO:** A chave do modo de espera é frágil e pode se quebrar com facilidade. Evite esbarrar na chave ao remover ou recolocar a tela.

Quando recolocar a tampa, certifique-se de que o cabo da tela esteja colocado em posição nivelada no respectivo canal e enfiado de maneira firme debaixo das abas.

Verifique também se os cabos da antena não estão torcidos e se eles estão colocados em posição nivelada no respectivo clipe.

[Voltar à página do índice](#)

[Voltar à página do índice](#)

## Recursos do Dell™ QuickSet

### Dell™ Inspiron™ 1501 Manual do proprietário

 **NOTA:** Este recurso pode não estar disponível no seu computador.

O Dell™ QuickSet proporciona a você fácil acesso para configurar ou ver os seguintes tipos de configurações:

- 1 Conectividade de rede
- 1 Gerenciamento de energia
- 1 Tela
- 1 Informações do sistema

Dependendo do que quiser fazer no QuickSet, você pode iniciá-lo com *um clique*, *dois cliques* ou *um clique com o botão direito do mouse* no ícone do QuickSet localizado na barra de tarefas do Microsoft® Windows®. A barra de tarefas está localizada no canto inferior direito da tela.

Para obter mais informações sobre o QuickSet, clique com o botão direito do mouse no ícone do QuickSet e selecione Help (Ajuda).

---

[Voltar à página do índice](#)

[Voltar à página do índice](#)

## Como garantir a segurança do computador

Dell™ Inspiron™ 1501 Manual do proprietário

- [Trava do cabo de segurança](#)
- [Senhas](#)
- [Software de monitoramento do computador](#)
- [Se o computador for extraviado ou roubado](#)

---

### Trava do cabo de segurança

 **NOTA:** O computador não é fornecido com a trava do cabo de segurança.

A trava do cabo de segurança é um dispositivo antifurto comercialmente disponível. Para usar a trava, conecte-a ao encaixe do cabo de segurança do computador. Para obter mais informações, consulte as instruções fornecidas com o dispositivo.

 **AVISO:** Antes de comprar um dispositivo antifurto, verifique se ele funcionará com o encaixe do cabo de segurança do computador.



---

### Senhas

As senhas evitam o acesso não autorizado ao seu computador. Quanto iniciar o computador pela primeira vez, você precisa atribuir uma senha principal no prompt. Se não digitar a senha em 2 minutos, o computador retornará ao estado operacional anterior.

Ao usar senhas, observe as seguintes diretrizes:

- 1 Escolha senhas que você possa se lembrar, mas não aquelas que possam ser "adivinhadas" com facilidade. Por exemplo, não use nomes de membros da família ou de animais de estimação como senhas.
- 1 Não é recomendável que você anote as senhas em um papel. Porém, se você decidir fazê-lo, guarde-a em um lugar seguro.
- 1 Não diga a outras pessoas qual é a sua senha.
- 1 Verifique se as pessoas não estão olhando enquanto você digita a(s) sua(s) senha(s).

 **AVISO:** As senhas garantem um alto nível de segurança para os dados do computador ou do disco rígido. Contudo, elas não são à prova de falhas. Se você precisar de mais segurança, obtenha e use formas de proteção adicionais, como cartões inteligentes, programas de criptografia de dados ou placas ExpressCard (ou miniplacas) com recursos de criptografia.

Para adicionar ou alterar senhas, acesse o recurso **Contas de usuário** no Painel de controle.

Se você se esquecer de qualquer uma das senhas, entre em contato com a Dell (consulte [Como entrar em contato com a Dell](#)). Para sua proteção, a equipe do serviço de suporte técnico da Dell solicitará uma comprovação de sua identidade, a fim de garantir que somente uma pessoa autorizada possa usar o computador.

---

### Software de monitoramento do computador

O software de monitoramento do computador pode permitir a você localizar o seu computador, no caso de ele ser roubado ou extraviado. Esse software é opcional e pode ser adquirido juntamente com o computador ou você pode entrar em contato com o seu representante de vendas para obter informações sobre este recurso de segurança.

 **NOTA:** O software de monitoramento do computador pode não estar disponível em determinados países.

 **NOTA:** Se você tiver o software de monitoramento do computador e seu computador for extraviado ou roubado, será necessário entrar em contato com a empresa que fornece o serviço de monitoramento para reportar o roubo ou a perda do computador.

---

## Se o computador for extraviado ou roubado

- 1 Entre em contato com a polícia para informar a perda ou o roubo do computador. Inclua a etiqueta de serviço na descrição do computador. Solicite que um número seja atribuído à ocorrência e anote-o juntamente com o nome, endereço e número de telefone da agência de polícia. Se possível, obtenha o nome do investigador encarregado.

 **NOTA:** Se você souber onde o computador foi roubado ou extraviado, ligue para a delegacia de polícia nessa área. Se não souber, vá à delegacia de polícia mais próxima de você.

- 1 Se o computador pertencer à empresa, notifique o encarregado de segurança da empresa.
- 1 Entre em contato com o serviço de atendimento ao cliente da Dell para informar o extravio do computador. Forneça os dados da etiqueta de serviço do computador, o número da ocorrência e o nome, endereço e número do telefone da delegacia à qual você informou o extravio ou roubo do computador. Se possível, forneça o nome do investigador encarregado.

O representante do serviço de atendimento ao cliente Dell documentará o seu relatório na etiqueta de serviço e registrará o computador como extraviado ou roubado. Se alguém solicitar assistência técnica da Dell e fornecer os dados da sua etiqueta de serviço, o computador será identificado automaticamente como extraviado ou roubado. O representante tentará obter o número do telefone e o endereço do solicitante. Em seguida, a Dell entrará em contato com as respectivas autoridades às quais você relatou o extravio ou roubo do computador.

---

[Voltar à página do índice](#)

[Voltar à página do índice](#)

## Como configurar o seu computador

Dell™ Inspiron™ 1501 Manual do proprietário

- [Como conectar-se à Internet](#)
- [Como transferir informações para um novo computador](#)
- [Como configurar a impressora](#)
- [Dispositivos de proteção contra oscilações e falhas de energia](#)

---

### Como conectar-se à Internet

 **NOTA:** Os provedores de Internet e as ofertas de provedores variam em cada país.

Para se conectar à Internet, você precisa de um modem ou uma conexão de rede e de um provedor Internet. O provedor Internet oferecerá uma ou mais das seguintes opções de conexão:

- 1 Conexões por discagem (dial-up) que fornecem acesso à Internet através da linha telefônica. Essas conexões são significativamente mais lentas do que as conexões de modem a cabo e DSL.
- 1 Conexões DSL que fornecem acesso de alta velocidade à Internet por meio de linha telefônica já existente. Com uma conexão DSL, você pode acessar a Internet e usar o telefone na mesma linha simultaneamente.
- 1 Conexões de modem a cabo que fornecem acesso de alta velocidade à Internet através da linha local de TV a cabo.

Se você estiver usando uma conexão dial-up, conecte a linha telefônica ao conector do modem no computador e à tomada de parede do telefone antes de configurar a conexão à Internet. Se estiver usando uma conexão de modem a cabo ou DSL, entre em contato com o provedor Internet para obter as instruções de configuração.

### Como configurar uma conexão de Internet

Para configurar uma conexão à Internet com o atalho do provedor Internet fornecido na área de trabalho:

1. Salve e feche os arquivos abertos e saia dos programas que também estiverem abertos.
2. Clique duas vezes no ícone do provedor Internet (ISP) localizado na área de trabalho do Microsoft® Windows®.
3. Siga as instruções na tela para fazer a configuração.

Se você não tiver um ícone do provedor Internet na sua área de trabalho ou se você quiser configurar uma conexão à Internet usando um outro provedor:

1. Salve e feche os arquivos abertos e saia dos programas que também estiverem abertos.
2. Clique no botão **Iniciar** e depois em **Internet Explorer**.  
O **Assistente para novas conexões** aparecerá.
3. Clique em **Conectar-se à Internet**.
4. Na janela seguinte, clique na opção apropriada:
  - 1 Se você não tiver um provedor Internet e quiser selecionar um, clique em **Escolher um provedor em uma lista**.
  - 1 Se você já obteve as informações de configuração do seu provedor, mas não recebeu o CD de configuração, clique em **Configurar minha conexão manualmente**.
  - 1 Se você tiver um CD, clique em **Usar o CD do provedor de serviços de Internet**.

5. Clique em **Avançar**.

Se você selecionou **Configurar minha conexão manualmente**, vá para a [etapa 6](#). Do contrário, siga as instruções apresentadas na tela para fazer a configuração.

 **NOTA:** Se você não souber que tipo de conexão selecionar, entre em contato com seu provedor Internet.

6. Clique na opção adequada em **Como você deseja se conectar à Internet?** e clique em **Avançar**.
7. Use as informações de configuração fornecidas pelo provedor Internet para executar a configuração.

Se você encontrar problemas para conectar-se à Internet, consulte [Problemas de e-mail, modem e de Internet](#). Se você não conseguir se conectar à Internet, mas já a tiver acessado anteriormente, talvez o o serviço fornecido pelo seu provedor esteja experimentando problemas inatividade no momento. Entre em

contato com o provedor Internet para verificar o status do serviço ou tente conectar-se mais tarde.

---

## Como transferir informações para um novo computador

O sistema operacional Microsoft® Windows® oferece o recurso Assistente para transferência de arquivos e configurações para que você possa mover dados do computador de origem para um novo computador. Você pode transferir dados como:

- 1 Mensagens de e-mail
- 1 Configurações da barra de ferramentas;
- 1 Tamanhos de janelas;
- 1 Favoritos da Internet.

Você pode transferir os dados para o novo computador através de uma conexão de rede, ou pode armazená-los em mídia removível, como um CD gravável para posterior transferência.

 **NOTA:** Para obter instruções sobre como configurar uma conexão direta por cabo entre dois computadores, vá para [support.microsoft.com](http://support.microsoft.com) e procure o artigo #305621 da base de conhecimentos da Microsoft sobre como configurar uma conexão direta por cabo entre dois computadores no Windows XP (*How to Set Up a Direct Cable Connection Between Two Computers in Windows XP*). Estas informações podem não estar disponíveis em certos países.

Para fazer a transferência de informações para o novo computador, você precisa executar o Assistente para transferência de arquivos e configurações. Você pode usar a mídia opcional do *sistema operacional* para esse processo ou pode criar um disco de assistente com o assistente para transferência de arquivos e configurações.

## Como executar o assistente para transferência de arquivos e configurações com a mídia do sistema operacional

 **NOTA:** Este procedimento precisa da mídia do *sistema operacional*. Esta mídia é opcional e pode não ser fornecida com todos os computadores.

### Preparar o novo computador para a transferência de arquivos:

1. Inicie o **assistente para transferência de arquivos e configurações**.
2. Quando a tela de boas-vindas do **assistente para transferência de arquivos e configurações** aparecer, clique em **Avançar**.
3. Na tela **Que computador é esse?**, clique em **Novo computador** e clique em **Avançar**.
4. Na tela **Você tem um CD do Windows XP?**, clique em **Usarei o assistente do CD do Windows XP** e clique em **Avançar**.
5. Quando a tela **Agora vá para o computador antigo** aparecer, vá para o computador antigo ou de origem. *Não* clique em **Avançar** nesse momento.

### Copiar dados do computador antigo:

1. No computador antigo, insira a mídia do *sistema operacional* Windows XP.
2. Na tela **Bem-vindo ao Microsoft Windows XP**, clique em **Executar tarefas adicionais**.
3. Em **O que você deseja fazer?**, clique em **Transferir arquivos e configurações**.
4. Na tela de apresentação do **assistente para transferência de arquivos e configurações**, clique em **Avançar**.
5. Na tela **Que computador é esse?**, clique em **Computador antigo** e depois clique em **Avançar**.
6. Na tela **Selecione um método de transferência**, clique no método de transferência de sua preferência.
7. Na tela **O que você deseja transferir?**, selecione os itens que você quer transferir e clique em **Avançar**.  
Depois que as informações foram copiadas, a tela **Concluindo a fase de coleta** aparece.
8. Clique em **Concluir**.

### Transferir dados para o novo computador:



1. Na tela **Agora vá para o computador antigo** do novo computador, clique em **Avançar**.
2. Na tela **Onde estão os arquivos e configurações?**, selecione o método desejado para a transferência e clique em **Avançar**.  
O assistente lê os arquivos e as configurações coletados e aplica-os ao novo computador.  
Depois que todos os arquivos e configurações tiverem sido aplicados, a tela **Concluído** aparecerá.
3. Clique em **Concluído** e reinicie o novo computador.

## Como executar o assistente para transferência de arquivos e configurações sem a mídia do sistema operacional

Para executar o assistente para transferência de arquivos e configurações sem o CD opcional do *sistema operacional*, você precisa criar um disco de assistente, o qual permite a você criar uma cópia de backup dos seus arquivos de dados. Crie o disco de assistente na mídia removível para que você possa movê-lo do novo computador para o computador antigo.

### Criar um disco de assistente

1. Clique no botão **Iniciar**.
2. Clique em **Assistente para transferência de arquivos e configurações**.
3. Quando a tela de boas-vindas do **assistente para transferência de arquivos e configurações** aparecer, clique em **Avançar**.
4. Na tela **Que computador é esse?**, clique em **Novo computador** e clique em **Avançar**.
5. Na tela **Você tem um CD do Windows XP?**, clique em **Desejo criar um disco do assistente na seguinte unidade:** e clique em **Avançar**.
6. Insira a mídia removível, como um CD gravável, e clique em **OK**.
7. Quando a criação do disco terminar e a mensagem **Agora vá para o computador antigo** aparecer, *não* clique em **Avançar**.
8. Vá para o computador antigo.

### Copiar dados do computador antigo:

1. No computador antigo, insira o disco do assistente.
2. Clique no botão **Iniciar** e clique em **Executar**.
3. No campo **Abrir** da janela **Executar**, aponte para o arquivo **fastwiz** (na mídia removível adequada) e clique em **OK**.
4. Na tela de apresentação do **assistente para transferência de arquivos e configurações**, clique em **Avançar**.
5. Na tela **Que computador é esse?**, clique em **Computador antigo** e depois clique em **Avançar**.
6. Na tela **Selecione um método de transferência**, clique no método de transferência de sua preferência.
7. Na tela **O que você deseja transferir?**, selecione os itens que você quer transferir e clique em **Avançar**.  
Depois que as informações foram copiadas, a tela **Concluindo a fase de coleta** aparece.
8. Clique em **Concluir**.

### Transferir dados para o novo computador:

1. Na tela **Agora vá para o computador antigo** do novo computador, clique em **Avançar**.
2. Na tela **Onde estão os arquivos e configurações?**, selecione o método desejado para a transferência e clique em **Avançar**. Siga as instruções apresentadas na tela.  
O assistente lê os arquivos e as configurações coletados e aplica-os ao novo computador.

Depois que todos os arquivos e configurações tiverem sido aplicados, a tela **Concluído** aparecerá.

3. Clique em **Concluído** e reinicie o novo computador.

 **NOTA:** Para obter mais informações sobre este procedimento, procure em [dell.support.com](http://dell.support.com) (em inglês) o documento #PA1089586 (*How Do I Transfer Files From My Old Computer to My New Dell Computer Using the Microsoft® Windows® XP Operating System?*) (Como transferir arquivos do meu computador antigo para o meu novo computador Dell usando o sistema operacional Microsoft Windows XP?).

 **NOTA:** O acesso aos documentos da base de conhecimento da Dell pode não estar disponível em todos os países.

---

## Como configurar a impressora

 **AVISO:** Faça a instalação do sistema operacional antes de conectar a impressora ao computador.

Consulte a documentação fornecida com a impressora para obter informações de configuração, inclusive:

- 1 Obtenha e instale drivers atualizados.
- 1 Conecte a impressora ao computador.
- 1 Carregue papel e instale o toner ou cartucho de tinta.

Para obter assistência técnica, consulte o manual do proprietário da impressora ou entre em contato com o fabricante da impressora.

## Cabo da impressora

A impressora é conectada ao computador por um cabo USB ou por um cabo paralelo. A impressora pode ser fornecida sem o cabo. Portanto, se você adquirir um cabo separadamente, verifique se ele é compatível com a impressora e com o computador. Se você adquiriu o cabo da impressora juntamente com o computador, ele pode ser enviado na mesma caixa do computador.

## Como conectar uma impressora USB

 **NOTA:** Você pode conectar dispositivos USB com o computador ligado.

1. Faça a configuração do sistema operacional se ainda não o fez.
2. Conecte o cabo da impressora USB ao conector USB no computador e na impressora. Os conectores USB só se encaixam de uma maneira.

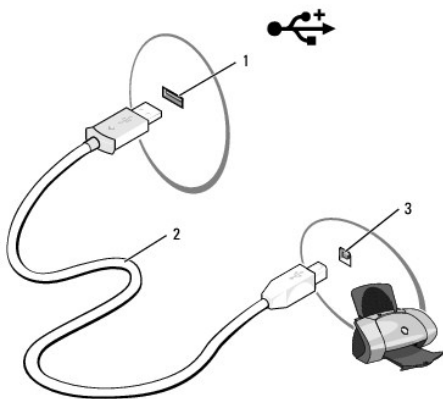

1	conector USB do computador	2	cabo de impressora USB	3	conector da impressora
---	----------------------------	---	------------------------	---	------------------------

3. Ligue a impressora e depois ligue o computador. Se a janela **Assistente para adicionar novo hardware** aparecer, clique em **Cancelar**.

4. Se necessário, instale o driver da impressora. Consulte a documentação da impressora.

---

## Dispositivos de proteção contra oscilações e falhas de energia

Vários dispositivos estão disponíveis para se proteger contra oscilações e falhas de energia:

- 1 protetor contra surtos de tensão
- 1 estabilizadores de linha
- 1 UPS (fonte de energia ininterrupta)

### Protetores contra surtos de tensão

Protetores contra surtos de tensão e régua de energia equipadas com proteção contra surtos de tensão ajudam a evitar danos ao computador causados por picos de tensão que podem ocorrer durante tempestades de raios ou após interrupções no fornecimento de energia. Alguns fabricantes oferecem garantia para certos tipos de danos. Leia cuidadosamente a garantia antes de escolher um protetor. Um dispositivo com uma faixa de joules mais alta oferece mais proteção. Compare as faixas de joule para determinar a eficiência relativa de diferentes dispositivos.

- ➡ **AVISO:** Muitos protetores contra surto de tensão não protegem contra oscilações de energia ou interrupções de energia causados por raios próximos. Quando os raios ocorrerem na sua área, desconecte a linha do telefone da tomada da parede e desconecte o computador da tomada elétrica.

Vários protetores contra surtos de tensão possuem uma tomada de telefone para proteção do modem. Consulte a documentação do protetor contra surtos de tensão para obter instruções sobre a conexão de modem.

- ➡ **AVISO:** Nem todos os protetores contra surto de tensão oferecem proteção para adaptador de rede. Desconecte o cabo de rede da tomada durante tempestades de raios.

### Estabilizadores de linha

- ➡ **AVISO:** Estabilizadores de linha não protegem contra interrupções de energia.

Estabilizadores de linha foram desenvolvidos para manter a tensão da CA em um nível constante razoável.

### UPS (fontes de alimentação ininterrupta)

- ➡ **AVISO:** A perda de energia enquanto um dado está sendo gravado no disco rígido pode causar a perda do dado ou dano no arquivo.
- 📌 **NOTA:** Para garantir maior tempo de operação da bateria, conecte somente seu computador a um UPS. Conecte outros dispositivos, como uma impressora, por exemplo, a uma régua de energia separada que tenha protetor contra surtos de tensão.

Um UPS protege contra oscilações e queda de energia. Os dispositivos UPS contêm uma bateria que fornece energia temporária para conectar dispositivos quando houver interrupção no fornecimento de alimentação CA. A bateria é recarregada enquanto a alimentação CA está disponível. Consulte a documentação do fabricante do UPS para obter informações sobre o tempo de operação da bateria e para verificar se o dispositivo é aprovado pelo Underwriters Laboratories (UL).

---

[Voltar à página do índice](#)

[Voltar à página do índice](#)

## Especificações

Dell™ Inspiron™ 1501 Manual do proprietário

<b>Processador</b>	
Tipo de processador	AMD Turion™ 64 ou AMD Sempron™
Cache L1	64 KB
Cache L2	256 KB, 512 KB, 1024 KB
Frequência do barramento externo (barramento frontal)	533 MHz

<b>Informações do sistema</b>	
Chipset do sistema	ATI RS485M / SB600
Largura do barramento de dados	64 bits
Largura do barramento DRAM	barramentos de 64 bits - canal duplo (2)
Largura do barramento de endereços do processador	40 bits
EPROM de flash	1 MB
Barramento gráfico	PCI-E x16
Barramento PCI	32 bits

<b>ExpressCard</b>	
Controlador de ExpressCard	Intel® ICH7
Conector ExpressCard	um slot ExpressCard (54 mm)
Placas suportadas	ExpressCard/54 (54 mm) 1,5 V e 3,3 V
Tamanho do conector ExpressCard	28 pinos

<b>Leitor de placa de memória de mídia 3 em 1</b>	
Controlador de placa de memória de mídia 3 em 1	Ricoh R5C832
Conector de placa de memória de mídia 3 em 1	conector de placa de combinação 3 em 1
Placas suportadas	SSD/SDIO MMC
Tamanho do conector da placa de memória de mídia 3 em 1	30,55 mm x 28,9 mm x 4,55 mm

<b>Memória</b>	
Conector do módulo de memória	dois conectores SODIMM
Recursos do módulo de memória	512 MB, 1 GB e 2 GB
Tipo de memória	DDR-2 SODIMM de 1,8 V
Memória mínima	512 MB
Máximo de memória	2 GB

--	--

<b>Portas e conectores</b>	
Áudio	conector para microfone, conector para fone de ouvido/alto-falantes estéreo
Miniplaca	um slot de miniplaca tipo IIIA
Modem	Porta RJ-11
Adaptador de rede	porta RJ-45
USB	quatro conectores de 4 pinos compatíveis com USB 2.0
Vídeo	conector de 15 furos

<b>Comunicações</b>	
Modem:	
Tipo	v.92 MDC HD
Controlador	softmodem
Interface	Interface Azalia MDC
Adaptador de rede	rede local Ethernet 10/100 na placa do sistema
Rede sem fio	PCI-e Mini-Card WLAN interna

<b>Vídeo</b>	
<p><b>NOTA:</b> Você pode obter upgrades para o seu computador de acordo com a disponibilidade dos mesmos no momento da aquisição. Para determinar a configuração do seu computador, consulte <a href="#">Como determinar a configuração do seu computador</a>.</p>	
Tipo de vídeo:	integrado na placa de sistema
Controlador de vídeo	ATI R485M
Memória de vídeo	até 128 MB de memória compartilhada (com 256 MB de memória do sistema) ou 224 MB de memória compartilhada (com 512 MB de memória do sistema)
Interface LCD	LVDS

<b>Áudio</b>	
Tipo de áudio	codec de áudio de alta definição com 2 canais
Controlador de áudio	Codec Sigmatel STAC9200
Conversão estéreo	24 bits (analógica-digital e digital-analógica)
Interfaces:	
Interna	áudio de alta definição Azalia
Externa:	conector para entrada de microfone, conector para fone de ouvido/alto-falantes estéreo
Alto-falante	dois alto-falantes de 4 ohms
Amplificador de alto-falante interno	canal de 1W para 4 ohms
Controles de volume	atalhos de teclado, menus de programa

<b>Tela</b>	
Tipo (matriz ativa TFT)	WXGA de 14,1" e WXGA de 15,4"
Área da tela (15,4"):	
Altura	207 mm (8,2")
Largura	331,2 mm (13,0")
Diagonal	391 mm
Área da tela (14,1"):	
Altura	189,6 mm (7,5")
Largura	303,3 mm (11,9")

Diagonal	357,7 mm (14,1")
Resolução máxima	1280 x 800 em 262.144 cores
Taxa de renovação	60 Hz
Ângulo de operação	0° (fechado) a 180°
Ângulos de visualização:	
Horizontal	±40° mínimo
Vertical	+10°/-30° mínimo
Tamanho do pixel:	
15,4"	0,259 mm
14,1"	0,237 mm
Controles	o brilho pode ser controlado através dos atalhos de teclado (consulte <a href="#">Funcões de vídeo</a> )

<b>Teclado</b>	
Número de teclas	87 (EUA e Canadá), 88 (Europa), 91 (Japão)
Layout	QWERTY/AZERTY/Kanji

<b>Touch Pad</b>	
Resolução da posição X/Y (modo de tabela gráfica)	240 cpp
Tamanho:	
Largura	área ativa do sensor 73,0 mm
Altura	retângulo 42,9 mm

<b>Bateria</b>	
Tipo	bateria "inteligente" de íons de lítio com 9 células  bateria "inteligente" de íons de lítio com 6 células  bateria "inteligente" de íons de lítio com 4 células
Dimensões:	
Profundidade	60,1 mm (9 células)
Altura	24 mm
Largura	206,8 mm
Peso	0,48 kg (9 células)  0,32 kg (6 células)  0,25 kg (4 células)
Tensão	11,1 VDC (6 células e 9 células)  14,8 VDC (4 células)
Tempo para carregar (aproximado):	
Computador desligado	2 horas e 30 minutos
Tempo de operação	O tempo de operação varia conforme as condições de uso; esse tempo pode ser reduzido significativamente sob certas condições de uso intenso de energia Consulte <a href="#">Problemas de energia</a> .  Consulte <a href="#">Como usar a bateria</a> para obter mais informações sobre a vida útil da bateria.
Vida útil (aproximada)	300 ciclos de descarga/carga
Faixa de temperatura:	
Operação	0° a 35°C
Armazenagem	-40° a 60°C
Bateria de célula tipo moeda	CR-2032

<b>Adaptador CA</b>	
Tensão de entrada	100 a 240 VCA
Corrente de entrada (máxima)	1,5 A
Frequência de entrada	50 a 60 Hz
Corrente de saída	4,34 A (máxima a pulso de 4 segundos); 3,34 A (contínua)
Potência de saída	65 W
Tensão nominal de saída	19,5 +/-1,0 VDC
Dimensões:	
Altura	28,2 mm (1,11 polegadas)
Largura	57,9 mm (2,28 polegadas)
Profundidade	137,2 mm
Peso (com cabos)	0,36 kg
Faixa de temperatura:	
Operação	0°C a 35°C
Armazenagem	-40°C a 65°C

<b>Características físicas</b>	
Altura	36 mm
Largura	356 mm
Profundidade	265,5 mm
Peso (com a bateria de 6 células):	
Configurável para menos de	2,9 kg

<b>Requisitos ambientais</b>	
Faixa de temperatura:	
Operação	0° a 35°C
Armazenagem	-40° a 65°C
Umidade relativa (máxima):	
Operação	10% a 90% (sem condensação)
Armazenagem	5% a 95% (sem condensação)
Vibração máxima (usando um espectro de vibração aleatória que simula o ambiente do usuário):	
Operação	0,9 g RMS
Armazenagem	1,3 g RMS
Choque máximo:	
<b>NOTA:</b> O choque máximo é medido com o disco rígido na posição de cabeçote "pousado" (head-parked) e meio pulso senoidal de 2 ms para operação e é também medido com o disco rígido na posição de cabeçote "pousado" e meio pulso senoidal de 2 ms para armazenamento.	
Operação	122 g
Armazenagem	163 g
Altitude (máxima):	
Operação	-15,2 m a 3.048 m
Armazenagem	-15,2 m a 10.668 m

[Voltar à página do índice](#)

[Voltar à página do índice](#)

## Como viajar levando o seu computador

Dell™ Inspiron™ 1501 Manual do proprietário

- [Identificação do computador](#)
  - [Como preparar o computador](#)
  - [Dicas de viagem](#)
- 

### Identificação do computador

- 1 Prenda uma etiqueta de identificação ou um cartão comercial ao computador.
  - 1 Anote o conteúdo da etiqueta de serviço e mantenha esta anotação em um local seguro, longe do computador ou da bolsa de transporte.
  - 1 Use a etiqueta de serviço se precisar informar a perda ou o roubo a uma delegacia de polícia ou à Dell.
  - 1 Crie um arquivo na área de trabalho do Microsoft® Windows® chamado **Se este computador for encontrado**. Coloque nesse arquivo informações como o seu nome, endereço e número de telefone.
  - 1 Entre em contato com a empresa do seu cartão de crédito e pergunte se ela oferece etiquetas de identificação codificadas.
- 

### Como preparar o computador

- 1 Remova todos os dispositivos externos conectados ao computador e guarde-os em um local seguro. Remova os cabos conectados às placas de PC instaladas e remova as placas de PC estendidas. Consulte [Como usar placas](#).
- 1 Carregue totalmente a bateria principal e todas as baterias sobressalentes que você planeja levar.
- 1 Desligue o computador.
- 1 Desconecte o adaptador CA.

➡ **AVISO:** Quando a tela é fechada, os itens esquecidos no teclado ou no apoio para os pulsos podem danificar a tela.

- 1 Remova do teclado e do apoio para o pulso itens como cliques, canetas e papel e depois feche a tela.
- 1 Use a bolsa de transporte opcional da Dell™ para embalar o computador e seus acessórios juntos e com segurança.
- 1 Evite embalar o computador com itens como creme de barbear, colônias, perfumes ou alimentos.

➡ **AVISO:** Se o computador for exposto a temperaturas elevadas, espere que ele se aclimate à temperatura ambiente durante uma hora antes de ligá-lo.

- 1 Proteja o computador, as baterias e o disco rígido de agentes danosos como temperaturas altas e superexposição à luz do sol, sujeira, poeira ou líquidos.
  - 1 Embale o computador de maneira que ele não escorregue no porta-malas do carro ou no compartimento de bagagens acima dos bancos no avião.
- 

### Dicas de viagem

➡ **AVISO:** Para evitar a perda de dados, não mova o computador enquanto você estiver utilizando uma unidade óptica.

➡ **AVISO:** Não despache o computador como bagagem.

- 1 Convém desativar a atividade da rede sem fio do computador para maximizar o tempo operacional da bateria. Para desativar a atividade da rede sem fio, pressione <Fn><F2>.
- 1 Convém alterar as opções de gerenciamento de energia (consulte [Como configurar os parâmetros de gerenciamento de energia](#)) para maximizar o tempo de operação da bateria.
- 1 Se você for fazer uma viagem internacional, leve o comprovante de propriedade—, ou de direito de usar o computador, se ele pertencer à empresa— para agilizar a sua passagem pela alfândega. Verifique os regulamentos alfandegários dos países que você pretende visitar e considere adquirir do governo do seu país um carnê internacional, também chamado de *merchandise passport* (passaporte de mercadoria).
- 1 Informe-se sobre o tipo de tomadas elétricas usadas no país de destino e leve consigo os adaptadores de energia adequados.
- 1 Verifique na empresa de cartão de crédito as informações sobre os tipos de auxílio de emergência para viagens que ela oferece aos usuários de computadores portáteis.

### Viagem aérea

➡ **AVISO:** Não passe o computador pelo detetor de metais. Passe-o pela máquina de raios X ou peça que ele seja inspecionado manualmente.



- 1 Tenha uma bateria carregada disponível para o caso de lhe pedirem para ligar o computador.
  - 1 Antes de entrar no avião, verifique se é permitido usar o computador. Algumas companhias aéreas não permitem a utilização de dispositivos eletrônicos durante o voo. Todas as companhias aéreas proíbem o uso de dispositivos eletrônicos durante a decolagem e a aterrissagem.
- 

[Voltar à página do índice](#)

[Voltar à página do índice](#)

## Como solucionar problemas

Dell™ Inspiron™ 1501 Manual do proprietário

- [Dell Diagnostics](#)
- [Problemas de unidades de disco](#)
- [Problemas de e-mail, modem e de Internet](#)
- [Mensagens de erro](#)
- [Problemas de placa ExpressCard](#)
- [Problemas de teclado](#)
- [Problemas de travamento e de software](#)
- [Problemas de memória](#)
- [Problemas de rede](#)
- [Problemas de energia](#)
- [Problemas de impressora](#)
- [Problemas de scanner](#)
- [Problemas de som e de alto-falante](#)
- [Problemas de touch pad ou de mouse](#)
- [Problemas de vídeo e de tela](#)
- [Drivers](#)
- [Como solucionar problemas de incompatibilidades de software e hardware](#)
- [Como restaurar o sistema operacional](#)

## Dell Diagnostics

 **AVERTÊNCIA:** Antes de executar qualquer procedimento descrito nesta seção, siga as instruções de segurança contidas no *Guia de Informações do Produto*.

### Quando usar o Dell Diagnostics

Se o computador apresentar algum problema, faça os testes descritos em [Problemas de travamento e de software](#) e execute o Dell Diagnostics antes de entrar em contato com a Dell para obter assistência técnica.

É recomendável que você imprima estes procedimentos antes de começar.

 **AVISO:** O Dell Diagnostics só funciona em computadores Dell™.

 **NOTA:** O CD *Drivers and Utilities* (Drivers e utilitários) é opcional e pode não ser fornecido com o seu computador.

Inicie o Dell Diagnostics a partir do disco rígido ou do CD *Drivers and Utilities* (Drivers e utilitários).

### Como iniciar o Dell Diagnostics a partir do disco rígido

O Dell Diagnostics está localizado em uma partição oculta do utilitário de diagnóstico no disco rígido.

 **NOTA:** Se o computador não puder exibir uma imagem de tela, entre em contato com a Dell. Consulte [Como entrar em contato com a Dell](#).

1. Desligue o computador.
2. Conecte o computador a uma tomada elétrica. Se ele já estiver conectado, ignore esta etapa.
3. Ligue (ou reinicie) o computador.
4. O Dell Diagnostics pode ser aberto de duas maneiras diferentes:
  - a. Ligue o computador. Quando o logotipo DELL™ aparecer, pressione <F12> imediatamente. Selecione **Diagnostics** no menu de inicialização e pressione <Enter>.

 **NOTA:** Se você esperar demais e o logotipo do sistema operacional aparecer, continue aguardando até que a área de trabalho do Microsoft® Windows® seja mostrada. Em seguida, desligue o computador e tente novamente.

- b. Pressione e segure a tecla <Fn> enquanto estiver ligando o sistema.

 **NOTA:** Se aparecer uma mensagem informando que a partição do utilitário de diagnósticos não foi localizada, execute o Dell Diagnostics a partir do CD *Drivers and Utilities* (Drivers e utilitários).

O computador executará a avaliação de pré-inicialização do sistema, que é uma série de testes iniciais da placa de sistema, do teclado, do disco rígido e da tela.

- 1 Durante a avaliação, responda a todas as perguntas apresentadas
- 1 Se alguma falha for detectada, o computador interromperá o processo e emitirá um bipe. Para interromper a avaliação e reinicializar o computador, pressione <n>; para passar para o teste seguinte, pressione <y>; para testar novamente o componente que apresentou defeito, pressione <r>.
- 1 Se forem detectadas falhas durante a avaliação de pré-inicialização do sistema, anote o(s) código(s) de erro e entre em contato com a Dell.

Se a avaliação de pré-inicialização do sistema for feita sem problemas, você receberá a mensagem **Booting Dell Diagnostic Utility Partition**. Press any key to continue (Inicializando partição do utilitário de diagnóstico da Dell. Pressione qualquer tecla para continuar).

5. Pressione qualquer tecla para iniciar o Dell Diagnostics a partir da partição do utilitário de diagnóstico na unidade de disco rígido.

## Como iniciar o Dell Diagnostics a partir do CD Drivers and Utilities

1. Insira o CD *Drivers and Utilities* (Drivers e utilitários).

2. Desligue e reinicialize o computador.

Quando o logotipo DELL aparecer, pressione <F12> imediatamente.

Se você esperar tempo demais e o logotipo do Windows aparecer, continue aguardando até que a área de trabalho do Windows apareça. Em seguida, desligue o computador e tente novamente.

 **NOTA:** As etapas a seguir alteram a seqüência de inicialização para ser executada apenas uma vez. Na próxima inicialização, o computador inicializará de acordo com os dispositivos especificados no programa de configuração do sistema.

3. Quando a lista dos dispositivos de inicialização aparecer, destaque **IDE CD-ROM Device/CD/DVD/CD-RW Drive** e pressione <Enter>.
4. Selecione a opção **Boot from CD-ROM** (Inicializar a partir do CD-ROM) no menu apresentado e pressione <Enter>.
5. Digite 1 para iniciar o menu do CD e pressione <Enter> para continuar.
6. Selecione **Run the 32 Bit Dell Diagnostics** (Executar o Dell Diagnostics de 32 bit) na lista numerada. Se houver várias versões na lista, selecione a versão adequada para a sua plataforma.
7. Quando o **menu principal** do Dell Diagnostics aparecer, selecione o teste a ser executado.

## Tela do menu principal do Dell Diagnostics

1. Depois que o Dell Diagnostics for carregado e a tela **Main Menu** aparecer, clique no botão da opção desejada.

Opção	Função
Express Test (Teste expresso)	Executa um teste rápido dos dispositivos. Esse teste normalmente tem a duração de 10 a 20 minutos e não exige nenhuma interação por parte do usuário. Execute primeiro o <b>Express Test</b> (Teste expresso) para aumentar as chances de detectar o problema mais rapidamente.
Extended Test (Teste completo)	Executa uma verificação completa dos dispositivos. A duração desse teste normalmente é de 1 hora ou mais e exige que você responda a algumas perguntas periodicamente.
Custom Test (Teste personalizado)	Testa um dispositivo específico. Você pode personalizar os testes que quer executar.
Symptom Tree (Árvore de sintomas)	Mostra uma lista dos sintomas mais comuns encontrados e permite selecionar um teste com base no sintoma do problema que está ocorrendo.

2. Se for encontrado algum problema durante um teste, aparecerá uma mensagem mostrando o código de erro e uma descrição do problema. Anote esse código e a descrição do problema e siga as instruções da tela.

Se não for possível resolver a condição de erro, entre em contato com a Dell. Consulte [Como entrar em contato com a Dell](#).

 **NOTA:** A etiqueta de serviço do computador está localizada na parte superior de cada tela de teste. Se você entrar em contato com a Dell, o suporte técnico solicitará o número da etiqueta de serviço.

3. Se você executar um teste usando a opção **Custom Test** ou **Symptom Tree**, clique na guia apropriada descrita na tabela a seguir para obter mais informações.

Guia	Função
Results (Resultados)	Mostra os resultados do teste e as condições de erro encontradas.
Errors (Erros)	Mostra as condições de erro encontradas, os códigos de erro e a descrição do problema.

Help (Ajuda)	Descreve o teste e pode indicar os requisitos para a execução desse teste.
Configuration (Configuração)	Mostra a configuração de hardware do dispositivo selecionado.  O Dell Diagnostics obtém as informações sobre a configuração de todos os dispositivos através do programa de configuração do sistema, da memória e de vários testes internos, e mostra essas informações na lista de dispositivos no painel esquerdo da tela. A lista de dispositivos pode não conter os nomes de todos os componentes instalados no computador ou de todos os dispositivos conectados a ele.
Parameters (Parâmetros)	Permite alterar as configurações de teste para personalizá-lo.

- Quando os testes forem concluídos, se você estiver executando o Dell Diagnostics a partir do CD *Drivers and Utilities* (Drivers e utilitários), remova o CD.
- Quando os testes forem concluídos, feche a tela de testes para retornar à tela do **menu principal**. Para sair do Dell Diagnostics e reiniciar o computador, feche a tela **Main Menu**.

## Problemas de unidades de disco

 **AVERTÊNCIA:** Antes de executar qualquer procedimento descrito nesta seção, siga as instruções de segurança contidas no *Guia de Informações do Produto*.

Verifique se o Microsoft® Windows® reconhece a unidade —

Clique no botão **Iniciar** e clique em **Meu computador**. Se a unidade de disquete, de CD ou de DVD não estiver na lista, execute uma varredura completa com o software antivírus para procurar e remover vírus. Às vezes, os vírus podem impedir que o Windows reconheça a unidade.

Teste a unidade —

- Insira outro disquete, CD ou DVD para eliminar a possibilidade de o disco original estar com defeito.
- Insira um disquete de inicialização na unidade e reinicie o computador.

Limpe a unidade ou o disco —

Consulte [Como limpar o computador](#).

Verifique se o CD está encaixado no rebaixo.

Verifique as conexões de cabo

Verifique se há incompatibilidades de hardware —

Consulte [Como solucionar problemas de incompatibilidades de software e hardware](#).

Execute o Dell Diagnostics —

Consulte [Dell Diagnostics](#).

## problemas de unidades de CD e DVD

 **NOTA:** Vibração da unidade de CD ou DVD em alta velocidade é normal e pode provocar ruído, o que não indica um defeito na unidade ou no CD ou DVD.

 **NOTA:** Nem todos os títulos de DVD funcionam em todas as unidades de DVD, pois diferentes regiões do mundo têm diferentes formatos de discos.

## Problemas de gravação em uma unidade de CD/DVD-RW

Feche os outros programas —

A unidade de CD/DVD-RW precisa receber um fluxo constante de dados durante a gravação. Se esse fluxo for interrompido, ocorrerá um erro. Experimente fechar todos os programas antes de gravar no CD/DVD-RW.

#### Desative o modo de espera no Windows antes de gravar em um CD/DVD-RW —

Consulte [Modos de gerenciamento de energia](#) para obter informações sobre o modo de espera.

#### Diminua a velocidade de gravação —

Consulte os arquivos de ajuda do software de criação de CD ou DVD.

## Se não for possível ejetar a bandeja de CD, CD-RW, DVD ou DVD+RW

1. Desligue o computador.
2. Desdobre um clipe de papel e insira uma das extremidades no orifício de ejeção na parte frontal da unidade; empurre firmemente até que a bandeja seja parcialmente ejetada.
3. Puxe a bandeja cuidadosamente até ela parar.

## Se você ouvir um som de arranhado ou rangido desconhecido

1. Verifique se o som não é causado pelo programa em execução.
1. Verifique se o disco está inserido corretamente.

## Problemas de disco rígido

#### Deixe o computador esfriar antes de ligá-lo —

Uma unidade de disco quente pode impedir a inicialização do sistema operacional. Deixe o computador voltar à temperatura ambiente antes de ligá-lo.

#### Execute a verificação de disco —

1. Clique no botão **Iniciar** e clique em **Meu computador**.
2. Clique com o botão direito do mouse em **Disco local C:**.
3. Clique em **Propriedades**.
4. Clique na guia **Ferramentas**.
5. Em **Verificação de erros**, clique em **Verificar agora**.
6. Clique em **Procurar setores defeituosos e tentar recuperá-los**.
7. Clique em **Iniciar**.

---

## Problemas de e-mail, modem e de Internet



**ADVERTÊNCIA:** Antes de executar qualquer procedimento descrito nesta seção, siga as instruções de segurança contidas no *Guia de Informações do Produto*.



**NOTA:** Conecte o modem somente a uma tomada de telefone analógico. O modem não funciona enquanto ele estiver conectado a uma rede telefônica digital.

#### Verifique as configurações de segurança do Microsoft Outlook® Express —

Se você não consegue abrir os anexos de emails:

1. No Outlook Express, clique em **Ferramentas**, em **Opções** e em **Segurança**.

2. Clique em **Do not allow attachments** (Não permitir anexos) para remover a marca de seleção.

#### Verifique a conexão da linha telefônica

Verifique a tomada do telefone

**Conecte o modem diretamente à tomada de telefone na parede.**

#### Use uma outra linha telefônica —

1. Verifique se a linha telefônica está conectada à tomada no modem. (Essa tomada tem uma etiqueta verde ou um ícone em forma de conector próxima (o) a ela.)
1. Certifique-se de ouvir um clique ao inserir o conector da linha telefônica no modem.
1. Desconecte a linha telefônica do modem e conecte-a a um telefone. Espere até ouvir o sinal de discagem.
1. Se você tiver outros dispositivos telefônicos como secretária eletrônica, fax, protetor contra surtos de tensão ou divisor de linha, compartilhando a mesma linha, desative-os e conecte o modem diretamente à tomada do telefone na parede. Se você estiver usando um fio de 3 m ou mais, experimente um mais curto.

#### Execute os diagnósticos do Auxiliar de modem —

Clique no botão **Iniciar**, aponte para **Programas** e depois clique em **Modem Helper** (Auxiliar de modem). Siga as instruções da tela para identificar e solucionar os problemas do modem. (O utilitário Modem Helper não está disponível em todos os computadores.)

#### Verifique se o modem está se comunicando com o Windows —

1. Clique no botão **Iniciar** e em **Painel de controle**.
2. Clique em **Impressoras e outros itens de hardware**.
3. Clique em **Opções de telefone e modem**.
4. Clique na guia **Modems**.
5. Clique na porta COM do modem.
6. Clique em **Propriedades**, na guia **Diagnósticos** e, em seguida, em **Consultar modem** para verificar se o modem está se comunicando com o Windows.

Se todos os comandos receberem respostas, o modem estará funcionando corretamente.

#### Verifique se está conectado à Internet —

Você precisa ter uma inscrição junto a um provedor Internet Com o programa de e-mail Outlook Express aberto, clique em **Arquivo**. Se houver uma marca de seleção ao lado de **Trabalhar off-line**, clique nela para removê-la e conecte-se à Internet. Entre em contato com o seu provedor Internet para obter ajuda.

#### Examine o computador para ver se está infectado por algum tipo de spyware —

Se o seu computador ficar lento, se aparecer freqüentes anúncios em janelas pop-up ou se você tiver problemas para se conectar à Internet, o seu computador pode estar infectado com um spyware (software de espionagem). Use um programa antivírus que inclua proteção contra spyware (talvez seja necessário fazer uma atualização) para examinar o computador e remover o spyware. Para obter mais informações, visite o site [support.dell.com](http://support.dell.com) (em inglês) e procure a palavra-chave *spyware*.

---

## Mensagens de erro

 **AVERTÊNCIA:** Antes de executar qualquer procedimento descrito nesta seção, siga as instruções de segurança contidas no *Guia de Informações do Produto*.

Se a mensagem não estiver na lista, consulte a documentação do sistema operacional ou do programa que estava sendo executado no momento em que a mensagem apareceu.

#### Auxiliary device failure (Falha no dispositivo auxiliar) —

O touch pad, o track stick ou o mouse externo pode estar com defeito. No caso de um mouse externo, verifique a conexão do cabo. Ative a opção **Pointing Device** (Dispositivo apontador) no programa de configuração do sistema (consulte [Como usar o programa de configuração do sistema](#)). Se o problema persistir, entre em contato com a Dell. Consulte [Como entrar em contato com a Dell](#).

**Bad command or file name** (Comando ou nome de arquivo inválido) —

Certifique-se de ter digitado o comando corretamente, de ter colocado os espaços nos locais adequados e de ter usado o caminho correto.

**Cache disabled due to failure** (Cache desativado devido à falha) —

Falha no cache primário interno ao microprocessador. Entre em contato com a Dell. Consulte [Como entrar em contato com a Dell](#).

**CD drive controller failure** (Falha no controlador da unidade de CD) —

A unidade de CD não responde aos comandos do computador. Consulte [Problemas de unidades de disco](#).

**Data error** (Erro de dados) —

O disco rígido não consegue ler os dados. Consulte [Problemas de unidades de disco](#).

**Decreasing available memory** (Memória disponível diminuindo) —

Um ou mais módulos de memória podem estar com defeito ou assentados de forma incorreta. Reinstale os módulos de memória e, se necessário, substitua-os. Consulte [Memória](#).

**Disk C: failed initialization** (Falha de inicialização do disco C) —

A unidade de disco rígido falhou na inicialização. Faça os testes de disco rígido contidos no Dell Diagnostics. Consulte [Dell Diagnostics](#).

**Drive not ready** (A unidade não está pronta) —

A operação exige um disco rígido no compartimento antes de poder continuar. Instale um disco rígido no respectivo compartimento. Consulte [Disco rígido](#).

**Error reading PCMCIA card** (Erro ao ler a placa PCMCIA) —

O computador não consegue identificar a placa ExpressCard. Reinsira a placa ou use outra placa. Consulte [ExpressCards](#).

**Extended memory size has changed** (O tamanho da memória estendida foi alterado) —

A quantidade de memória registrada na NVRAM não corresponde à memória instalada no computador. Reinicialize o computador. Se o erro aparecer novamente, entre em contato com a Dell. Consulte [Como entrar em contato com a Dell](#).

**the file being copied is too large for the destination drive** (o arquivo que está sendo copiado é grande demais para a unidade de destino) —

O arquivo que você está tentando copiar é muito grande para caber no disco ou o disco está muito cheio. Tente copiar o arquivo em outro disco ou use um disco de maior capacidade.

**A filename cannot contain any of the following characters: \ / : \* ? " < > |** (Nomes de arquivo não podem conter nenhum dos seguintes caracteres:) —

Não use esses caracteres em nomes de arquivos.

**Gate A20 failure** (Falha na porta A20) —

Um dos módulos de memória pode estar solto. Reinstale os módulos de memória ou, se necessário, troque-os. Consulte [Memória](#).

**General failure** (Falha geral) —

O sistema operacional está impossibilitado de executar o comando. A mensagem é normalmente seguida de informações específicas— por exemplo, Impressora sem papel. Tome a medida adequada.

**Hard-disk drive configuration error** (Erro de configuração do disco rígido) —

O computador não consegue identificar o tipo de unidade. Desligue o computador, remova o disco rígido (consulte [Disco rígido](#)) e reinicialize o computador a partir de um CD. Em seguida, desligue o computador, reinstale a unidade de disco rígido e reinicie o computador. Execute os testes de disco rígido do Dell Diagnostics (consulte [Dell Diagnostics](#)).

**Hard-disk drive controller failure 0** (Falha 0 do controlador de disco rígido) —

O disco rígido não responde aos comandos do computador. Desligue o computador, remova o disco rígido (consulte [Disco rígido](#)) e reinicialize o computador a partir de um CD. Em seguida, desligue o computador, reinstale a unidade de disco rígido e reinicie o computador. Se o problema continuar, experimente usar outra unidade de disco. Execute os testes de disco rígido do Dell Diagnostics (consulte [Dell Diagnostics](#)).

**Hard-disk drive failure** (Falha da unidade de disco rígido) —

O disco rígido não responde aos comandos do computador. Desligue o computador, remova o disco rígido (consulte [Disco rígido](#)) e reinicialize o computador a partir de um CD. Em seguida, desligue o computador, reinstale a unidade de disco rígido e reinicie o computador. Se o problema continuar, experimente usar outra unidade de disco. Execute os testes de disco rígido do Dell Diagnostics (consulte [Dell Diagnostics](#)).

**Hard-disk drive read failure** (Falha na leitura do disco rígido) —

O disco rígido pode estar com defeito. Desligue o computador, remova o disco rígido (consulte [Disco rígido](#)) e reinicialize o computador a partir de um CD. Em seguida, desligue o computador, reinstale a unidade de disco rígido e reinicie o computador. Se o problema continuar, experimente usar outra unidade de disco. Execute os testes de disco rígido do Dell Diagnostics (consulte [Dell Diagnostics](#)).

**Insert bootable media** (Insira mídia inicializável) —

O sistema operacional está tentando inicializar em um CD não inicializável. Insira um CD inicializável.

**invalid configuration information - please run system setup program** (Informação de configuração inválida; execute o programa de configuração do sistema) —

As informações de configuração do sistema não correspondem à configuração de hardware. É mais provável que esta mensagem ocorra após a instalação de um módulo de memória. Corrija as opções adequadas no programa de configuração do sistema (consulte [Como usar o programa de configuração do sistema](#)).

**Keyboard clock line failure** (Falha na linha do clock do teclado) —

Para um teclado externo, verifique a conexão do cabo. Execute o teste de controlador de teclado do Dell Diagnostics (consulte [Dell Diagnostics](#)).

**Keyboard controller failure** (Falha no controlador do teclado) —

Para um teclado externo, verifique a conexão do cabo. Reinicie o computador e evite tocar no teclado ou no mouse durante a rotina de inicialização. Execute o teste de controlador de teclado do Dell Diagnostics (consulte [Dell Diagnostics](#)).

**Keyboard data line failure** (Falha da linha nos dados do teclado) —

Para um teclado externo, verifique a conexão do cabo. Execute o teste de controlador de teclado do Dell Diagnostics (consulte [Dell Diagnostics](#)).

**Keyboard stuck key failure** (Falha de trava de tecla do teclado) —

Para teclados ou blocos de teclas externos, verifique a conexão do cabo. Reinicie o computador e evite tocar no teclado ou nas teclas durante a rotina de inicialização. Execute o teste de tecla travada do Dell Diagnostics (consulte [Dell Diagnostics](#)).

**Memory address line failure at address, read value expecting value** (Falha na linha de endereço de memória - o valor lido é diferente do valor esperado) —

Um módulo de memória pode estar com defeito ou incorretamente assentado. Reinstale os módulos de memória e, se necessário, troque-os (consulte [Memória](#)).

**Memory allocation error** (Erro de alocação de memória) —

O software que você está tentando executar é conflitante com o sistema operacional ou com outro programa ou utilitário. Desligue o computador, aguarde 30 segundos e reinicie-o. Tente executar o programa novamente. Se a mensagem de erro ainda aparecer, consulte a documentação do software.

**Memory data line failure at address, read value expecting value** (Falha na linha de dados de memória - o valor lido é diferente do valor esperado no endereço especificado) —

Um módulo de memória pode estar com defeito ou incorretamente assentado. Reinstale o módulo de memória e, se necessário, troque-os (consulte



[Memória](#)).

**Memory double word logic failure at address, read value expecting value** (Falha na lógica de palavra dupla da memória - o valor lido é diferente do valor esperado no endereço especificado) —

Um módulo de memória pode estar com defeito ou incorretamente assentado. Reinstale o módulo de memória e, se necessário, troque-os (consulte [Memória](#)).

**Memory odd/even logic failure at address, read value expecting value** (Falha na lógica de paridade da memória - o valor lido é diferente do valor esperado no endereço especificado) —

Um módulo de memória pode estar com defeito ou incorretamente assentado. Reinstale os módulos de memória e, se necessário, troque-os (consulte [Memória](#)).

**Memory write/read failure at address, read value expecting value** (Falha de leitura / gravação da memória - o valor lido é diferente do valor esperado no endereço especificado) —

Um módulo de memória pode estar com defeito ou incorretamente assentado. Reinstale os módulos de memória e, se necessário, troque-os (consulte [Memória](#)).

**No boot device available** (Nenhum dispositivo de inicialização disponível) —

O computador não consegue encontrar o disco rígido. Se o disco rígido for o dispositivo de inicialização, verifique se ele está instalado, encaixado corretamente e particionado como um dispositivo de inicialização.

**No boot sector on hard drive** (Setor de inicialização não encontrado no disco rígido) —

O sistema operacional pode estar corrompido. Entre em contato com a Dell. Consulte [Como entrar em contato com a Dell](#).

**no timer tick interrupt** (sem interrupção do temporizador) —

Um chip da placa de sistema pode estar funcionando incorretamente. Execute os testes de configuração do sistema do Dell Diagnostics (consulte [Dell Diagnostics](#)).

**Not enough memory or resources. (Memória ou recursos insuficientes.) Saia de alguns programas e e tente de novo —**

Excesso de programas abertos. Feche todas as janelas e abra o programa que deseja usar.

**Operating system not found** (Sistema operacional não encontrado) —

Reinstale o disco rígido (consulte [Disco rígido](#)). Se o problema persistir, entre em contato com a Dell. Consulte [Como entrar em contato com a Dell](#).

**Optional ROM bad checksum** (Checksum inválido da ROM opcional) —

Aparentemente houve falha da ROM opcional. Entre em contato com a Dell. Consulte [Como entrar em contato com a Dell](#).

**A required .dll file was not found** (Um arquivo .dll necessário não foi encontrado) —

Está faltando um arquivo essencial no programa que você está tentando abrir. Remova e reinstale o programa:

1. Clique no botão **Iniciar** e em **Painel de controle**.
2. Clique em **Adicionar ou remover programas**.
3. Selecione o programa que deseja remover.
4. Clique em **Remover** ou **Alterar/Remover** e siga os prompts mostrados na tela.
5. Consulte a documentação do programa para obter instruções de instalação.

**Sector not found** (Setor não encontrado) —

O sistema operacional não consegue localizar um setor no disco rígido. Você pode ter um setor com defeito ou FAT corrompida na unidade de disco rígido. Execute o utilitário de verificação de erros do Windows para examinar a estrutura de arquivos do disco rígido. Consulte o Centro de ajuda e suporte do Windows para obter instruções. Para acessar o Centro de ajuda e suporte, consulte [Centro de ajuda e suporte do Windows](#). Se um grande número de setores estiver com defeito, faça um backup dos dados (se possível) e formate novamente a unidade de disco rígido.

#### **Seek error** (Erro de busca) —

O sistema operacional não consegue localizar uma faixa específica no disco rígido.

#### **Shutdown failure** (Falha ao desligamento) —

Um chip da placa de sistema pode estar funcionando incorretamente. Execute os testes de configuração do sistema do Dell Diagnostics (consulte [Dell Diagnostics](#)).

#### **Time-of-day clock lost power** (A energia do relógio foi desativada) —

Os parâmetros de configuração do sistema estão corrompidos. Conecte o computador a uma tomada elétrica para carregar a bateria. Se o problema continuar, tente restaurar os dados entrando no programa de configuração do sistema. Em seguida, saia imediatamente do programa. Consulte [Como usar o programa de configuração do sistema](#). Se a mensagem reaparecer, entre em contato com a Dell. Consulte [Como entrar em contato com a Dell](#).

#### **Time-of-day clock stopped** (O relógio parou) —

A bateria de reserva que suporta os parâmetros de configuração do sistema pode precisar de ser recarregada. Conecte o computador a uma tomada elétrica para carregar a bateria. Se o problema persistir, entre em contato com a Dell. Consulte [Como entrar em contato com a Dell](#).

#### **Time-of-day not set-please run the System Setup program** (Horário incorreto - execute o programa de configuração do sistema) —

A hora ou a data armazenada no programa de configuração do sistema não corresponde à do relógio do computador. Corrija as configurações das opções de **Data** e **Hora**. Consulte [Como usar o programa de configuração do sistema](#).

#### **Timer chip counter 2 failed** (Falha no contador 2 do chip do temporizador) —

Um chip da placa de sistema pode estar funcionando incorretamente. Execute os testes de configuração do sistema do Dell Diagnostics (consulte [Dell Diagnostics](#)).

#### **Unexpected interrupt in protected mode** (Interrupção inesperada no modo de proteção) —

O controlador de teclado pode estar com defeito ou um módulo de memória pode estar solto. Execute os testes de memória do sistema e o teste de controlador de teclado do Dell Diagnostics (consulte [Dell Diagnostics](#)).

#### **x:\ is not accessible. the device is not ready** (x:\ não está acessível. o dispositivo não está pronto) —

Insira um disco na unidade e tente novamente.

#### **Warning: Battery is critically low** (Advertência: A carga da bateria atingiu um nível crítico) —

A bateria está com pouca carga. Troque a bateria ou conecte o computador a uma tomada elétrica. Caso contrário, ative o modo de hibernação ou desligue o computador.

---

## Problemas de placa ExpressCard

 **ADVERTÊNCIA:** Antes de executar qualquer procedimento descrito nesta seção, siga as instruções de segurança contidas no *Guia de Informações do Produto*.

#### **Verificar a placa ExpressCard** —

Verifique se a placa ExpressCard está inserida corretamente no conector.

#### **Verifique se o Windows reconhece a placa** —

Verifique se a placa aparece na lista do Gerenciador de dispositivos. Clique em **Iniciar** → **Painel de controle** → **Sistema** → **Hardware** → **Gerenciador de dispositivos**.

#### Se você encontrar problemas na placa ExpressCard fornecida pela Dell —

Entre em contato com a Dell. Consulte [Como entrar em contato com a Dell](#).

#### Se você encontrar problemas na placa ExpressCard fornecida pela Dell —

Entre em contato com o fabricante da placa ExpressCard.

---

## Problemas de teclado

 **ADVERTÊNCIA:** Antes de executar qualquer procedimento descrito nesta seção, siga as instruções de segurança contidas no *Guia de Informações do Produto*.

 **NOTA:** Use o teclado integrado quando executar o Dell Diagnostics ou o programa de configuração do sistema. Quando você conecta um teclado externo, o teclado integrado permanece totalmente funcional.

## Problemas de teclado externo

 **NOTA:** Quando você conecta um teclado externo, o teclado integrado permanece totalmente funcional.

### Verifique o cabo do teclado —

Desligue o computador. Desconecte o cabo do teclado, verifique se ele não está danificado e reconecte-o de modo que ele fique firme.

Se você estiver usando um cabo de extensão de teclado, desconecte-o e conecte o teclado diretamente ao computador.

### Verifique o teclado externo —

1. Desligue o computador, aguarde 1 minuto e ligue-o novamente.
2. Verifique se as luzes de Num Lock, Caps Lock e Scroll Lock no teclado piscam durante a rotina de inicialização.
3. Na área de trabalho do Windows, clique no botão **Iniciar**, aponte para **Programas**→ **Acessórios** e depois clique em **Notepad**.
4. Digite alguns caracteres no teclado externo e verifique se eles aparecem na tela.

Se não for possível realizar essas etapas, talvez o teclado externo esteja com defeito.

### Para verificar se o problema está no teclado externo, verifique o teclado integrado —

1. Desligue o computador.
2. Desconecte o teclado externo.
3. Ligue o computador.
4. Na área de trabalho do Windows, clique no botão **Iniciar**, aponte para **Programas**→ **Acessórios** e depois clique em **Notepad**.
5. Digite alguns caracteres usando o teclado interno e verifique se eles aparecem na tela.

Se os caracteres aparecem agora, mas não apareceram com o teclado externo, talvez ele esteja com defeito. Entre em contato com a Dell. Consulte [Como entrar em contato com a Dell](#).

### Execute os testes de diagnóstico do teclado —

Execute os testes de teclado compatíveis com PC-AT do Dell Diagnostics (consulte [Dell Diagnostics](#)). Se os testes indicarem defeito em um teclado externo, entre em contato com a Dell. Consulte [Como entrar em contato com a Dell](#).

## Caracteres inesperados

#### Desative o teclado numérico —

Pressione <Num Lk> para desativar o teclado numérico, no caso de aparecerem números em vez de letras. Verifique se a luz da tecla Num Lock está apagada.

---

## Problemas de travamento e de software

 **ADVERTÊNCIA:** Antes de executar qualquer procedimento descrito nesta seção, siga as instruções de segurança contidas no *Guia de Informações do Produto*.

### O computador não inicia

Verifique se o adaptador CA está firmemente conectado ao computador e à tomada elétrica

### O computador pára de responder

 **AVISO:** Você poderá perder dados se não conseguir executar o procedimento de desligar o sistema operacional

#### Desligue o computador —

Se você não conseguir obter resposta pressionando uma tecla ou movendo o mouse, pressione e mantenha pressionado o botão liga/desliga durante pelo menos 8 a 10 segundos até desligar o computador. Em seguida, reinicie o computador.

### Um programa pára de responder ou trava repetidamente

#### Feche o programa —

1. Pressione <Ctrl><Shift><Esc> simultaneamente.
2. Clique na guia **Aplicativos** e selecione o programa que não está mais respondendo.
3. Clique em **Finalizar tarefa**.

 **NOTA:** O programa chkdsk pode ser executado quando você reiniciar o computador. Siga as instruções da tela.

#### Consulte a documentação do software —

Se necessário, desinstale e reinstale o programa. A documentação do software, ou o CD ou disquete fornecido contém instruções de instalação.

## Programa criado para uma versão anterior do sistema operacional Microsoft® Windows®

#### Executar o Assistente de compatibilidade de programas —

O Assistente de compatibilidade de programas configura o programa para funcionar em ambientes similares a ambientes não-Windows XP.

1. Clique no botão **Iniciar**, aponte para **Programas**→ **Acessórios** e depois clique em **Assistente de compatibilidade de programas**.
2. Na tela de boas-vindas, clique em **Avançar**.
3. Siga as instruções da tela.

### Exibição de uma tela inteiramente azul

#### Desligue o computador —

Se você não conseguir obter resposta pressionando uma tecla ou movendo o mouse, pressione e mantenha pressionado o botão liga/desliga durante pelo menos 8 a 10 segundos até desligar o computador. Em seguida, reinicie o computador.

## Outros problemas de software

### Consulte a documentação do software ou entre em contato com o fabricante do produto para obter informações sobre a solução de problemas —

- 1 Verifique se o programa é compatível com o sistema operacional instalado no computador.
- 1 Verifique se o computador atende aos requisitos mínimos de hardware necessários para executar o software. Consulte a documentação do software para obter informações.
- 1 Verifique se o programa foi instalado e configurado adequadamente.
- 1 Verifique se os drivers de dispositivo não estão entrando em conflito com o programa.
- 1 Se necessário, desinstale e, em seguida, reinstale o programa.

### Faça backup de seus arquivos imediatamente

### Use um programa de busca de vírus para verificar o disco rígido, os disquetes ou os CDs.

### Salve e feche os arquivos abertos e feche todos os programas que também estiverem abertos e depois desligue o computador usando o menu | Iniciar.

### Examine o computador para ver se está infectado por algum tipo de spyware —

Se o seu computador ficar lento, se aparecer freqüentes anúncios em janelas pop-up ou se você tiver problemas para se conectar à Internet, o seu computador pode estar infectado com um spyware (software de espionagem). Use um programa antivírus que inclua proteção contra spyware (talvez seja necessário fazer uma atualização) para examinar o computador e remover o spyware. Para obter mais informações, visite o site [support.dell.com](http://support.dell.com) (em inglês) e procure a palavra-chave *spyware*.

### Execute o Dell Diagnostics —

Se todos os testes forem concluídos com êxito, a condição de erro estará relacionada a um problema de software. Consulte [Dell Diagnostics](#).

---

## Problemas de memória

 **ADVERTÊNCIA:** Antes de executar qualquer procedimento descrito nesta seção, siga as instruções de segurança contidas no *Guia de Informações do Produto*.

### Se receber uma mensagem de memória insuficiente —

- 1 Salve e feche todos os arquivos abertos e saia dos programas que você não estiver usando.
- 1 Consulte a documentação do software para saber quais são os requisitos mínimos de memória. Se for necessário, instale memória adicional (consulte [Memória](#)).
- 1 Reassente os módulos de memória para garantir que o computador está se comunicando perfeitamente com a memória (consulte [Memória](#)).
- 1 Execute o Dell Diagnostics (consulte [Dell Diagnostics](#)).

### Se tiver outros problemas de memória —

- 1 Reassente os módulos de memória para garantir que o computador esteja se comunicando perfeitamente com a memória (consulte [Memória](#)).
  - 1 Verifique se você está seguindo as diretrizes de instalação de memória (consulte [Memória](#)).
  - 1 Execute o Dell Diagnostics (consulte [Dell Diagnostics](#)).
- 

## Problemas de rede

 **ADVERTÊNCIA:** Antes de executar qualquer procedimento descrito nesta seção, siga as instruções de segurança contidas no *Guia de Informações do Produto*.

### Verifique o conector do cabo de rede —

Verifique se o cabo de rede está inserido firmemente tanto no conector de rede, na parte traseira do computador, como na tomada da rede.

#### Verifique as luzes da rede no conector de rede —

Nenhuma luz acesa é uma indicação de que não existe nenhuma comunicação de rede. Troque o cabo da rede.

#### Reinicie o computador e conecte-se à rede novamente

#### Verifique as configurações de rede —

Entre em contato com o administrador de rede ou com a pessoa que configurou a rede para verificar se as configurações de rede estão corretas e se a rede está funcionando.

---

## Problemas de energia

 **ADVERTÊNCIA:** Antes de começar qualquer procedimento descrito nesta seção, siga as instruções de segurança contidas no *Guia de Informações do Produto*.

**Verifique a luz de energia** — Quando a luz de energia está acesa ou piscando, há energia no computador. Se a luz estiver piscando, o computador estará no modo de espera. Pressione o botão liga/desliga para sair do modo de espera. Se a luz estiver apagada, pressione o botão liga/desliga para ligar o computador.

 **NOTA:** Para obter informações sobre o modo de espera, consulte [Modos de gerenciamento de energia](#).

#### Carregue a bateria —

A carga da bateria pode estar esgotada.

1. Reinstale a bateria.
2. Utilize o adaptador CA para conectar o computador a uma tomada elétrica.
3. Ligue o computador.

 **NOTA:** O tempo de operação da bateria (período em que a bateria é capaz de reter a carga) diminui com o uso. Dependendo da forma como a bateria é usada e das condições sob as quais ela é usada, pode ser que você tenha de comprar uma nova bateria durante a vida útil de seu computador.

#### Verifique a luz de status da bateria —

Se a luz de status da bateria for laranja intermitente ou laranja contínuo, a carga da bateria está baixa ou esgotada. Conecte o computador a uma tomada elétrica.

Se a luz de status da bateria estiver piscando, alternando entre o verde e laranja, a bateria está muito quente para ser carregada. Desligue o computador, desconecte-o da tomada elétrica e deixe a bateria e o computador esfriarem até a temperatura ambiente.

Se a luz de status da bateria estiver laranja e piscando rapidamente, a bateria pode estar com defeito. Entre em contato com a Dell. Consulte [Como entrar em contato com a Dell](#).

#### Verifique a temperatura da bateria —

Se a temperatura da bateria estiver abaixo de 0° C, o computador não será iniciado.

#### Teste a tomada elétrica —

Verifique se a tomada elétrica está funcionando, testando-a com algum outro dispositivo, por exemplo, um abajur.

#### Verifique o adaptador CA —

Verifique as conexões do cabo do adaptador CA. Se o adaptador CA tiver um indicador luminoso, verifique se ele está aceso.

#### Conecte o computador diretamente a uma tomada elétrica —

Retire os dispositivos de proteção de energia, as régua de energia e o cabo de extensão para verificar se consegue ligar o computador.

### Elimine possíveis interferências —

Desligue os ventiladores, as luzes fluorescentes, as lâmpadas halógenas ou outros aparelhos.

### Ajuste as propriedades de energia —

Consulte [Modos de gerenciamento de energia](#).

### encaixe novamente os módulos de memória. —

Se a luz de alimentação do computador acender, mas a tela continuar em branco, reinstale os módulos de memória consulte [Memória](#).

## Como garantir energia suficiente para o ótimo desempenho do computador

Este computador foi projetado para usar o adaptador CA de 65 W; você pode optar por usar o adaptador CA opcional de 90 W para obter um ótimo desempenho do sistema. O uso do adaptador CA de 90 W pode diminuir o espaço de tempo necessário para recarregar completamente a bateria do computador.

---

## Problemas de impressora

 **ADVERTÊNCIA:** Antes de executar qualquer procedimento descrito nesta seção, siga as instruções de segurança contidas no *Guia de Informações do Produto*.

 **NOTA:** Se precisar de assistência técnica, entre em contato com o fabricante da impressora.

### Verifique se a impressora está ligada

#### Verifique a conexão do cabo da impressora —

1. Consulte a documentação da impressora para obter informações sobre conexão do cabo.
1. Verifique se os cabos da impressora estão conectados firmemente à impressora e ao computador.

### Teste a tomada elétrica —

Verifique se a tomada elétrica está funcionando, testando-a com algum outro dispositivo, por exemplo, um abajur.

### Verifique se a impressora é reconhecida pelo Windows —

1. Clique no botão **Iniciar**, depois em **Painel de controle** e em **Impressoras e outros itens de hardware**.
2. Clique em **Exibir impressoras ou impressoras de fax instaladas**.  
Se a impressora estiver na lista, clique com o botão direito no ícone dessa impressora.
3. Clique em **Propriedades** e clique na guia **Portas**. Se a impressora for uma impressora paralela, verifique se a configuração **Imprimir na seguinte porta é LPT1 (porta de impressora)**. Para uma impressora USB, verifique se a configuração **Imprimir na seguinte porta é USB**.

### Reinstale o driver da impressora —

Consulte a documentação da impressora para obter instruções.

---

## Problemas de scanner

 **ADVERTÊNCIA:** Antes de executar qualquer procedimento descrito nesta seção, siga as instruções de segurança contidas no *Guia de Informações do Produto*.

 **NOTA:** Se precisar de assistência técnica, entre em contato com o fabricante do scanner.

### Consulte a documentação da impressora —

Consulte a documentação da impressora para obter informações sobre configuração e solução de problemas.

#### Consulte a documentação do scanner —

Consulte a documentação do scanner para obter informações sobre configuração e solução de problemas.

#### Desbloqueie o scanner —

Se o scanner tiver uma chave ou um botão de bloqueio, verifique se ele(a) está desbloqueado(a).

#### Reinicie o computador e tente ligar o scanner novamente

##### Verifique as conexões de cabo —

1. Consulte a documentação do scanner para obter informações sobre as conexão dos cabos.
1. Verifique se os cabos do scanner estão conectados firmemente ao scanner e ao computador.

##### Verifique se o scanner é reconhecido pelo Microsoft Windows —

1. Clique no botão **Iniciar**, depois em **Painel de controle** e em **Impressoras e outros itens de hardware**.
2. Clique em **Scanners e câmeras**.

Se o seu scanner estiver na lista, isto significa que o Windows o reconhece.

##### Reinstale o driver do scanner —

Consulte a documentação do scanner para obter instruções.

---

## Problemas de som e de alto-falante

 **ADVERTÊNCIA:** Antes de executar qualquer procedimento descrito nesta seção, siga as instruções de segurança contidas no *Guia de Informações do Produto*.

## Sem áudio nos alto-falantes integrados

#### Ajuste o controle de volume do Windows —

Clique duas vezes no ícone de alto-falante no canto inferior direito da tela. Verifique se o volume está audível e se o som não foi suprimido. Ajuste os controles de volume, de sons graves ou de sons agudos para eliminar distorções.

#### Ajuste o volume usando atalhos de teclado —

Pressione <Fn><End> para desativar (deixar mudo) ou reativar os alto-falantes integrados.

#### Reinstale o driver de áudio (som) —

Consulte [Como reinstalar drivers e utilitários](#).

## Sem áudio nos alto-falantes externos

#### Verifique se a caixa acústica de sons graves e os alto-falantes estão ligados —

Consulte o diagrama de configuração fornecido com os alto-falantes. Se os seus alto-falantes tiverem controles de volume, ajuste o volume, os sons graves ou os sons agudos para eliminar a distorção.



#### **Ajuste o controle de volume do Windows —**

Clique uma ou duas vezes no ícone de alto-falante, no canto inferior direito da tela. Verifique se o volume está audível e se o som não foi suprimido.

#### **Desconecte os fones de ouvido do conector de fone de ouvido —**

O som dos alto-falantes é desligado automaticamente quando os fones de ouvido são conectados ao conector de fone de ouvido no painel frontal do computador.

#### **Teste a tomada elétrica —**

Verifique se a tomada elétrica está funcionando, testando-a com algum outro dispositivo, por exemplo, um abajur.

#### **Elimine possíveis interferências —**

Desligue os ventiladores, as luzes fluorescentes ou as lâmpadas halógenas que estejam próximos para verificar se há interferência.

#### **Reinstale o driver de áudio —**

Consulte [Como reinstalar drivers e utilitários](#).

#### **Execute o Dell Diagnostics —**

Consulte [Dell Diagnostics](#).



**NOTA:** O controle de volume de alguns dispositivos MP3 se sobrepõe à configuração de volume do Windows. Se ouviu músicas no formato MP3 recentemente, verifique se você não diminuiu o volume do dispositivo ou se não o desligou.

## **Sem áudio nos fones de ouvido**

#### **Verifique a conexão do cabo do fone de ouvido —**

Verifique se o cabo do fone de ouvido está firmemente inserido no respectivo conector (consulte [conectores de áudio](#)).

#### **Ajuste o controle de volume do Windows —**

Clique uma ou duas vezes no ícone de alto-falante, no canto inferior direito da tela. Verifique se o volume está audível e se o som não foi suprimido.

---

## **Problemas de touch pad ou de mouse**

#### **Verifique as configurações do touch pad —**

1. Clique no botão **Iniciar**, depois em **Painel de controle** e em **Impressoras e outros itens de hardware**.
2. Clique em **Mouse**.
3. Tente ajustar as configurações.

#### **Verifique o cabo do mouse —**

Desligue o computador. Desconecte o cabo do mouse, verifique se ele não está danificado e reconecte-o firmemente.

Se você estiver usando um cabo de extensão de mouse, desconecte-o e conecte o mouse diretamente ao computador.

#### **Para verificar se o problema é com o mouse, verifique o touch pad —**

1. Desligue o computador.

2. Desconecte o mouse.
3. Ligue o computador.
4. Na área de trabalho do Windows: use o touch pad para mover o cursor, selecionar um ícone e abri-lo.

Se o touch pad está funcionando corretamente, o mouse pode estar com defeito.

#### Reinstale o driver do touch pad —

Consulte [Como reinstalar drivers e utilitários](#).

---

## Problemas de vídeo e de tela

 **ADVERTÊNCIA:** Antes de executar qualquer procedimento descrito nesta seção, siga as instruções de segurança contidas no *Guia de Informações do Produto*.

### Se a tela estiver em branco

 **NOTA:** Se você estiver usando um programa que precisa de uma resolução maior do que a suportada pelo seu computador, é recomendável que você conecte um monitor externo.

#### Verifique a bateria —

Se você estiver usando uma bateria para ligar o computador, a carga da bateria pode estar esgotada. Conecte o computador a uma tomada elétrica usando o adaptador CA e ligue-o.

#### Teste a tomada elétrica —

Verifique se a tomada elétrica está funcionando, testando-a com algum outro dispositivo, por exemplo, um abajur.

#### Verifique o adaptador CA —

Verifique as conexões do cabo do adaptador CA. Se o adaptador CA tiver um indicador luminoso, verifique se ele está aceso.

#### Conecte o computador diretamente a uma tomada elétrica —

Retire os dispositivos de proteção de energia, as régua de energia e o cabo de extensão para verificar se consegue ligar o computador.

#### Ajuste as propriedades de energia —

Procure pela palavra chave *espera* no Centro de suporte e ajuda do Windows. Para acessar o Centro de ajuda e suporte, consulte [Centro de ajuda e suporte do Windows](#).

#### Altere a imagem de vídeo —

Se o computador estiver conectado a um monitor externo, pressione <Fn><F8> para alternar a imagem do vídeo para a tela.

## Se a tela não estiver legível

#### Ajuste o brilho —

Pressione <Fn> e a tecla de seta para cima ou seta para baixo.

#### Afaste o subwoofer externo (caixa acústica de sons graves) do computador ou do monitor —

Se o sistema de alto-falantes incluir uma caixa acústica de sons graves, certifique-se de que ela esteja a, pelo menos, 60 cm do computador ou monitor

externo.

#### Elimine possíveis interferências —

Desligue os ventiladores, as luzes fluorescentes, as lâmpadas halógenas ou outros aparelhos.

#### Gire o computador para uma posição diferente —

Elimine o reflexo do sol, que pode diminuir a qualidade da imagem.

#### Ajuste as configurações de vídeo do Windows —

1. Clique no botão **Iniciar** e em **Painel de controle**.
2. Clique em **Aparência e temas**.
3. Clique na área que deseja alterar ou clique no ícone **Vídeo**.

Experimente diferentes configurações de **Qualidade da cor** e **Resolução da tela**.

## Se apenas parte da tela estiver legível

#### Conecte um monitor externo —

1. Desligue o computador e conecte a ele um monitor externo.
2. Ligue o computador e o monitor e ajuste os controles de brilho e contraste do monitor.

Se o monitor externo funcionar, a tela do computador ou o controlador de vídeo poderá estar com defeito. Entre em contato com a Dell. Consulte [Como entrar em contato com a Dell](#).

---

## Drivers

### O que são drivers?

Driver é um programa que controla um dispositivo, como impressora, mouse ou teclado. Todos os dispositivos precisam de um programa de driver.

O driver atua como um tradutor entre o dispositivo e os programas que usam o dispositivo. Cada dispositivo tem seu próprio conjunto de comandos especializados que são reconhecidos somente por seu driver.

A Dell entrega o computador com todos os drivers necessários já instalados. Nenhuma instalação ou configuração adicional é necessária.—

 **AVISO:** O CD *Drivers and Utilities* (Drivers e utilitários) pode conter drivers para sistemas operacionais que não estejam no seu computador. Verifique se você está instalando o software correto para o seu sistema operacional.

Muitos drivers, como o driver de teclado, são fornecidos com o sistema operacional Microsoft® Windows®. A instalação de drivers pode ser necessária se você:

1. Atualizar o sistema operacional.
1. Reinstalar o sistema operacional.
1. Conectar ou instalar um novo dispositivo.

### Como identificar drivers

Se você tiver problema com algum dispositivo, determine se o driver é a fonte do problema e, se necessário, atualize o driver.

1. Clique no botão **Iniciar** e em **Painel de controle**.
2. Em **Selecione uma categoria**, clique em **Desempenho e manutenção**.

3. Clique em **Sistema**.
4. Na janela **Propriedades do sistema**, clique na guia **Hardware**.
5. Clique em **Gerenciador de dispositivos**.
6. Percorra a lista para ver se algum dispositivo tem, no respectivo ícone, um ponto de exclamação (um círculo amarelo com um [!])

Se o ponto de exclamação aparecer ao lado do nome do dispositivo, pode ser necessário reinstalar o driver ou instalar um novo driver. Consulte [Como reinstalar drivers e utilitários](#).

## Como reinstalar drivers e utilitários

 **AVISO:** O site de suporte da Dell em [support.dell.com](http://support.dell.com) (em inglês) e o CD *Drivers and Utilities* (Drivers e utilitários) fornecem os drivers aprovados para computadores Dell™. Se você instalar drivers obtidos em outras fontes, seu computador pode não funcionar corretamente.

 **NOTA:** O CD *Drivers and Utilities* (Drivers e utilitários) é opcional e pode não ser fornecido com o seu computador.

## Como usar o recurso Reverter driver de dispositivo do Windows XP

Se depois que o driver foi instalado ou atualizado ocorrer um problema no computador, use o recurso Reverter de driver de dispositivo do Windows XP para substituir o driver pela versão instalada anteriormente.

1. Clique no botão **Iniciar** e em **Painel de controle**.
2. Em **Selecione uma categoria**, clique em **Desempenho e manutenção**.
3. Clique em **Sistema**.
4. Na janela **Propriedades do sistema**, clique na guia **Hardware**.
5. Clique em **Gerenciador de dispositivos**.
6. Clique com o botão direito no dispositivo para o qual o novo driver foi instalado e clique em **Propriedades**.
7. Clique na guia **Drivers**.
8. Clique em **Reverter driver**.

Se esta opção não resolver o problema, use o recurso Restauração do sistema (consulte [Como usar o recurso Restauração do sistema do Microsoft Windows XP](#)) para que o computador volte ao estado de operação em que estava antes de você instalar o novo driver.

## Como usar o CD CD Drivers and Utilities

 **NOTA:** O CD *Drivers and Utilities* (Drivers e utilitários) é opcional e pode não ser fornecido com o seu computador.

Se o uso do recurso [Reverter driver](#) ou do recurso Restauração do sistema não resolver o problema, reinstale o driver a partir do CD *Drivers and Utilities*.

1. Salve e feche os arquivos abertos e saia dos programas que também estiverem abertos.
2. Insira o CD *Drivers e utilitários*.

Na maioria dos casos, o CD começa a ser executado automaticamente. Caso contrário, inicie o Windows Explorer, clique no diretório da unidade de CD para ver o conteúdo do CD e depois clique duas vezes no arquivo **autorcd.exe**. Na primeira vez em que o CD for executado, o sistema poderá pedir que você instale os arquivos de configuração. Clique em **OK** e siga as instruções apresentadas na tela.

3. No menu suspenso **Idioma** na barra de ferramentas, selecione o idioma desejado para o driver ou o utilitário (se disponível). Uma tela de boas-vindas aparecerá.
4. Clique em **Avançar**.

O CD faz automaticamente uma varredura no hardware para detectar os drivers e utilitários usados pelo computador.

5. Quando o CD terminar a varredura do hardware, você poderá também detectar outros drivers e utilitários. Em **Critérios de pesquisa**, selecione as categorias apropriadas nos menus suspensos de **modelo do sistema**, **sistema operacional** e **tópico**.

Serão mostrados um ou mais links para os drivers e utilitários específicos utilizados pelo computador.

6. Clique no link do driver ou utilitário que você quer instalar para ver informações específicas.
7. Clique no botão **Instalar** (se existir) para começar a instalação. Na tela de boas-vindas, siga as instruções para concluir a instalação.

Se o botão **Instalar** não estiver presente, a instalação não será automática. Para obter instruções de instalação, consulte as instruções apropriadas nas subseções a seguir, ou clique em **Extract** (Extrair), siga as instruções de extração e leia o arquivo Readme.

Se você for instruído a navegar até os arquivos do driver, clique no diretório do CD na janela de informações sobre o driver para ver a lista dos arquivos associados a esse driver.

## Como reinstalar drivers manualmente

1. Depois de extrair os arquivos do driver e colocá-los no disco rígido conforme descrito na seção anterior, clique no botão **Iniciar** e clique com o botão direito em **Meu computador**.
2. Clique em **Propriedades**.
3. Clique na guia **Hardware** e em **Gerenciador de dispositivos**.
4. Clique duas vezes no tipo de dispositivo para o qual você está instalando o driver (por exemplo, **Modems** ou **Dispositivos infravermelhos**).
5. Clique duas vezes no nome do dispositivo para o qual você está instalando o driver.
6. Clique na guia **Driver** e em **Atualizar driver**.
7. Clique em **Instalar de uma lista ou local específico (avançado)** e em **Avançar**.
8. Clique em **Procurar** e vá até o local no qual você colocou os arquivos de driver.
9. Quando o nome do driver correto aparecer, clique em **Avançar**.
10. Clique em **Concluir** e reinicialize o computador.

---

## Como solucionar problemas de incompatibilidades de software e hardware

Se um dispositivo não for detectado durante a instalação do sistema operacional ou for detectado porém incorretamente configurado, você poderá usar o recurso Solução de problemas de hardware para resolver a incompatibilidade.

Para abrir a ferramenta de Solução de problemas do hardware:

1. Clique em **Iniciar** → **Ajuda e suporte**.
2. Digite solução de problemas de hardware no campo **Pesquisar** e clique na seta para iniciar a pesquisa.
3. Clique em **Solução de problemas de hardware** na lista **Resultados da pesquisa**.
4. Na lista **Solução de problemas do hardware**, clique em **Resolver um conflito de hardware em meu computador** e clique em **Avançar**.

---

## Como restaurar o sistema operacional

Você pode restaurar o sistema operacional das seguintes formas:

- 1 O recurso Restauração do sistema do Microsoft® Windows® XP retorna o computador a um estado operacional anterior sem afetar os arquivos de dados. Use este recurso como a primeira solução para restaurar o sistema operacional e preservar arquivos de dados. Para obter instruções, consulte [Como usar o recurso Restauração do sistema do Microsoft Windows XP](#).
- 1 O Dell PC Restore restabelece o disco rígido para o estado operacional em que se encontrava quando o computador foi adquirido. O Dell PC Restore apaga permanentemente todos os dados do disco rígido e remove todos os aplicativos instalados depois que o computador foi adquirido. Use o PC Restore apenas se o recurso Restauração do sistema não solucionar o problema do sistema operacional. Para obter instruções, consulte [Como usar o recurso Dell PC Restore da Symantec](#).
- 1 Se o CD do *sistema operacional* tiver sido fornecido com o computador, você pode usá-lo para restaurar o sistema operacional. No entanto, o uso do CD do *sistema operacional* também apaga todos os dados contidos no disco rígido. Use este CD *apenas* se o recurso Restauração do sistema não solucionar o problema do sistema operacional. Para obter instruções, consulte [Como usar o CD do sistema operacional](#).

## Como usar o recurso Restauração do sistema do Microsoft Windows XP

O sistema operacional Microsoft Windows XP oferece o recurso de restauração do sistema para permitir que o computador volte para um estado anterior (sem afetar arquivos de dados) se as alterações de hardware, software ou de configurações do sistema tiverem deixado o computador em um estado operacional indesejável. Consulte o Centro de ajuda e suporte do Windows para obter informações adicionais sobre o recurso Restauração do sistema. Para acessar a ajuda, consulte [Centro de ajuda e suporte do Windows](#).

 **AVISO:** Faça backups regulares dos arquivos de dados. O recurso Restauração do sistema não monitora e nem recupera arquivos de dados.

 **NOTA:** Os procedimentos descritos neste documento foram escritos para o modo de exibição padrão do Windows, portanto podem não funcionar se você configurar o computador Dell™ para o modo de exibição clássico do Windows.

## Como criar pontos de restauração

1. Clique em **Iniciar**→ **Ajuda e suporte**.
2. Clique na tarefa da **Restauração do sistema**.
3. Siga as instruções da tela.

## Como restaurar o computador a um estado operacional anterior

Se ocorrerem problemas depois da instalação de um driver de dispositivo, use o recurso Reverter driver de dispositivo (consulte [Como usar o recurso Reverter driver de dispositivo do Windows XP](#)) para solucionar o problema. Se isso não funcionar, use o recurso Restauração do sistema.

 **AVISO:** Antes de restaurar o computador a um estado operacional anterior, salve e feche todos os arquivos e programas que estiverem abertos. Não altere, não abra e nem apague qualquer arquivo ou programa enquanto a restauração do sistema não terminar.

1. Clique em **Iniciar**→ **Programas**→ **Acessórios**→ **Ferramentas do sistema**→ **Restauração do sistema**.
2. Verifique se a opção **Restaurar meu computador a um estado anterior** está selecionada e clique em **Avançar**.
3. Clique na data do calendário para a qual você quer restaurar seu computador.

A tela **Selecionar um ponto de restauração** contém um calendário que permite a você ver e selecionar os pontos de restauração. Todas as datas no calendário com pontos de restauração disponíveis aparecem em negrito.

4. Selecione um ponto de restauração e clique em **Avançar**.

Se a data do calendário tiver apenas um ponto de restauração, esse ponto será selecionado automaticamente. Se houver dois ou mais pontos de restauração disponíveis, clique no que você preferir.

5. Clique em **Avançar**.

A tela **Restauração concluída** aparecerá quando o recurso de restauração do sistema concluir a coleta de dados e o computador será então reinicializado.

6. Após a reinicialização do computador, clique em **OK**.

Para alterar o ponto de restauração, você pode repetir as etapas usando um ponto de restauração diferente ou desfazer a restauração.

## Como desfazer a última restauração do sistema

 **AVISO:** Antes de desfazer a última restauração do sistema, salve e feche todos os arquivos e programas que estiverem abertos. Não altere, não abra e nem apague qualquer arquivo ou programa enquanto a restauração do sistema não terminar.

1. Clique em **Iniciar**→ **Programas**→ **Acessórios**→ **Ferramentas do sistema**→ **Restauração do sistema**.
2. Clique em **Desfazer a última restauração** e em **Avançar**.

## Como ativar o recurso Restauração do sistema

Se você reinstalar o Windows XP com menos de 200 MB de espaço disponível no disco rígido, a Restauração do sistema será desativada automaticamente. Para ver se a restauração do sistema está ativado:

1. Clique em **Iniciar**→ **Painel de Controle**.
2. Clique em **Desempenho e manutenção**.

3. Clique em **Sistema**.
4. Clique na guia **Restauração do sistema**.
5. Verifique se a opção **Desativar restauração do sistema** está desmarcada.

## Como usar o recurso Dell PC Restore da Symantec

 **AVISO:** O uso do Dell PC Restore apaga permanentemente todos os dados do disco rígido e remove todos os aplicativos ou drivers instalados depois que você adquiriu o computador. Se possível, faça o backup de todos os dados antes de usar o PC Restore. Use o PC Restore apenas se o recurso de restauração do sistema (consulte [Como usar o recurso Restauração do sistema do Microsoft Windows XP](#)) não solucionar o problema do sistema operacional.

 **NOTA:** O Dell PC Restore da Symantec pode não estar disponível em determinados países e em certos computadores.

Use o Dell PC Restore da Symantec apenas como último recurso para restaurar o sistema operacional. O PC Restore restaura o disco rígido para o estado operacional em que ele se encontrava quando o computador foi adquirido. Todos os programas e arquivos adicionados depois que você recebeu o computador — inclusive os arquivos de dados — serão permanentemente apagados do disco rígido. Os arquivos de dados incluem documentos, planilhas, mensagens de e-mail, fotos digitais, arquivos de música, etc. Se possível, faça o backup de todos os dados antes de usar o PC Restore.

Para usar o PC Restore:

1. Ligue o computador.

Durante o processo de inicialização, aparecerá uma barra azul com o endereço [www.dell.com](http://www.dell.com) na parte superior da tela.

2. Assim que essa barra azul aparecer, pressione <Ctrl><F11>.

Se você não pressionar <Ctrl><F11> a tempo, deixe que a inicialização termine e reinicialize o computador.

 **AVISO:** Se você decidir não executar o PC Restore, clique em **Reboot** (Reinicializar) na próxima etapa.

3. Na próxima janela que aparecer, clique em **Restore** (Restaurar).
4. Na janela seguinte, clique em **Confirm** (Confirmar).

O processo de restauração dura cerca de 6 a 10 minutos.

5. Quando solicitado, clique em **Concluir** para reinicializar o sistema.

 **NOTA:** Não desligue o computador manualmente. Clique em **Concluir** e deixe que o computador seja reinicializado completamente.

6. Quando solicitado, clique em **Yes** (Sim).

O computador é reiniciado. Como o estado original do computador é restaurado, as telas que aparecerão, como o contrato de licença do usuário final, são as mesmas que apareceram quando o computador foi ligado pela primeira vez.

7. Clique em **Avançar**.

A tela **Restauração do sistema** aparecerá e o computador será reiniciado.

8. Após a reinicialização do computador, clique em **OK**.

## Como remover o Dell PC Restore

 **AVISO:** A remoção do Dell PC Restore do disco rígido apagará permanentemente o utilitário PC Restore do computador. Após remover o Dell PC Restore, você logicamente não conseguirá usá-lo para restaurar o sistema operacional do computador.

O Dell PC Restore permite a você restaurar o disco rígido ao estado operacional em que ele se encontrava quando o computador foi adquirido. É recomendável que você não remova o PC Restore do seu computador, mesmo que seja para ter mais espaço livre no disco rígido. Se remover o PC Restore do disco rígido, você não será capaz de desfazer esta ação e conseqüentemente nunca mais conseguirá usá-lo para retornar o sistema operacional do computador ao seu estado original.

Para remover o PC Restore:

1. Efetue o login como um administrador local.
2. No Windows Explorer, vá para `c:\dell\utilities\DSR`.
3. Clique duas vezes no nome de arquivo `DSRIRRemv2.exe`.

 **NOTA:** Se você não tiver efetuado o login como um administrador local, aparecerá uma mensagem dizendo que você precisa fazê-lo. Clique em **Quit** (Encerrar) e depois efetue o login como um administrador local.

 **NOTA:** Se não existir a partição do PC Restore no disco rígido, aparecerá uma mensagem dizendo que ela não foi encontrada. Clique em **Quit** (Encerrar); não existe nenhuma partição a ser apagada.

4. Clique em **OK** para remover a partição do PC Restore no disco rígido.
5. Clique em **Yes** (Sim) quando aparecer a mensagem de confirmação.  
A partição do PC Restore será apagada e o espaço em disco recentemente disponibilizado será adicionado à alocação de espaço livre no disco rígido.
6. Clique com o botão direito em **Disco local (C)** no Windows Explorer, clique em **Propriedades** e verifique se o espaço adicional está disponível, conforme indicado pelo aumento do valor de **Espaço livre**.
7. Clique em **Concluir** para fechar a janela **PC Restore Removal** (Remoção do PC Restore).
8. Reinicialize o computador.

## Como usar o CD do sistema operacional

### Antes de começar

Se você estiver considerando reinstalar o sistema operacional Windows XP para corrigir um problema apresentado por um driver instalado recentemente, primeiro tente usar o recurso de reverter driver de dispositivo do Windows XP (consulte [Como usar o recurso Reverter driver de dispositivo do Windows XP](#)). Se o recurso Reverter driver de dispositivo não resolver o problema, use o recurso Restauração do sistema para retornar o sistema operacional ao estado em que ele se encontrava antes da instalação do novo driver. Consulte [Como usar o recurso Restauração do sistema do Microsoft Windows XP](#).

 **AVISO:** Antes de executar a instalação, faça backup de todos os arquivos de dados de seu disco rígido principal. Em configurações convencionais, o disco rígido principal é a primeira unidade detectada pelo computador.

Para reinstalar o Windows XP, são necessários os seguintes itens:

1. CD Dell™ do *sistema operacional*
1. CD Dell *Drivers and Utilities*

 **NOTA:** O CD *Drivers and Utilities* (Drivers e utilitários) contém drivers que foram instalados na fábrica durante a montagem do computador. Use o CD de drivers e utilitários para carregar quaisquer drivers obrigatórios. Dependendo da região de onde você fizer o pedido do computador, ou se você solicitou ou não os CDs, o CD *Drivers and Utilities* e o CD do *sistema operacional* podem não ser fornecidos com o seu computador.

### Como reinstalar o Windows XP

O processo de reinstalação pode demorar de 1 a 2 horas para ser concluído. Após a reinstalação do sistema operacional, também será necessário reinstalar os drivers de dispositivos, o programa de proteção contra vírus e outros softwares.

 **AVISO:** O CD do *sistema operacional* fornece opções para a reinstalação do Windows XP. As opções podem causar a sobregravação de arquivos e possivelmente afetar programas instalados no disco rígido. Portanto, não reinstale o Windows XP a não ser que receba instruções de um representante do suporte técnico Dell.

 **AVISO:** Para evitar conflitos com o Windows XP, desative qualquer software antivírus instalado no computador antes de reinstalar o Windows XP. Consulte a documentação do software para obter instruções.

1. Salve e feche os arquivos abertos e saia dos programas abertos.
2. Insira o CD do *Sistema operacional*. Clique em **Sair** se a mensagem **Instalar o Windows XP** aparecer.
3. Reinicialize o computador.
4. Pressione <F12> imediatamente depois que o logotipo DELL™ aparecer.  
Se o logotipo do sistema operacional aparecer, aguarde até ver a área de trabalho do Windows, desligue o computador e tente novamente.
5. Pressione as teclas de seta para selecionar **CD-ROM** e pressione <Enter>.
6. Quando a mensagem **Press any key to boot from CD** (Pressione qualquer tecla para fazer a inicialização a partir do CD) aparecer, pressione qualquer tecla.
7. Quando a tela **Programa de instalação do Windows XP** aparecer, pressione <Enter>.



8. Siga as instruções apresentadas na tela para concluir a reinstalação.
  9. Quando a reinstalação do sistema operacional for concluída, reinstale os drivers e os programas aplicativos, conforme necessário. Consulte [Como reinstalar drivers e utilitários](#).
- 

[Voltar à página do índice](#)