



Dell™ Inspiron™ 1501 소유자 설명서

- [컴퓨터 정보](#)
- [컴퓨터 설정](#)
- [디스플레이 사용](#)
- [키보드 및 터치패드 사용](#)
- [전지 사용](#)
- [멀티미디어 사용](#)
- [카드 사용](#)
- [네트워크 설정](#)
- [컴퓨터 보안](#)
- [문제 해결](#)
- [부품 추가 및 교체](#)
- [Dell™ QuickSet 기능](#)
- [컴퓨터 휴대](#)
- [Dell사에 문의하기](#)
- [사양](#)
- [부록](#)
- [용어집](#)

주, 주의사항 및 주의

 **주:** 주는 컴퓨터를 보다 효율적으로 사용하기 위한 중요 정보를 제공합니다.

 **주의사항:** 주의사항은 하드웨어의 손상 또는 데이터 유실 위험을 설명하며, 이러한 문제를 방지할 수 있는 방법을 알려줍니다.

 **주의:** 주의는 재산상의 피해나 심각한 부상 또는 사망의 위험이 있음을 나타냅니다.

약어 및 머리글자

약어 및 머리글자의 전체 목록은 [용어집](#)을 참조하십시오.

Dell™ n 계열 컴퓨터를 구입한 경우, 본 설명서의 Microsoft® Windows® 운영 체제에 관련된 사항들은 적용되지 않습니다.

본 설명서에 수록된 정보는 사전 통보 없이 변경될 수 있습니다.
© 2005-2007 Dell Inc. 저작권 본사 소유.

Dell Inc.의 서면 승인 없이 어떠한 경우에도 무단 복제하는 것을 엄격히 금합니다.

본 설명서에 사용된 상표: Dell, DELL 로고, Inspiron, Dell Precision, Dimension, DellNet, OptiPlex, Latitude, PowerEdge, PowerConnect, PowerVault, PowerApp, XPS, Yours Is Here 및 Strike Zone은 Dell Inc.의 상표입니다. Microsoft, Windows 및 Windows Vista는 미국/또는 및 기타 국가/지역에서 Microsoft Corporation의 상표 또는 등록 상표입니다. Bluetooth는 Bluetooth SIG, Inc. 소유의 등록 상표이며 사용권 계약에 따라 Dell에서 사용합니다. IBM은 IBM Corporation의 등록 상표입니다. EMC는 EMC Corporation의 등록 상표입니다. ENERGY STAR는 U.S. Environmental Protection Agency의 등록 상표입니다.

본 설명서에서 특정 회사의 표시나 제품 이름을 지칭하기 위해 기타 상표나 상호를 사용할 수도 있습니다. Dell Inc.는 자사가 소유하고 있는 것 이외에 기타 모든 상표 및 상호에 대한 어떠한 소유권도 없습니다.

모델 PP23LA

2007년 12월 P/N HN936 Rev. A04

[목차 페이지로 돌아가기](#)

컴퓨터 정보

Dell™ Inspiron™ 1501 소유자 설명서

- [컴퓨터 구성 확인](#)
- [전면 모습](#)
- [좌측 모습](#)
- [우측 모습](#)
- [후면 모습](#)
- [밑면 모습](#)

컴퓨터 구성 확인

컴퓨터 구입 시 선택한 항목에 따라 컴퓨터의 비디오 컨트롤러 구성이 달라집니다. 해당 컴퓨터의 비디오 컨트롤러 구성을 확인하려면:

1. Microsoft® Windows® 도움말 및 지원 센터에 액세스합니다. 지시사항은 [Windows 도움말 및 지원 센터](#)를 참조하십시오.
2. 작업 선택에서 [도구를 사용하여 컴퓨터 정보를 볼 수 있으며 문제를 진단할 수 있습니다](#)를 클릭합니다.
3. 내 컴퓨터 정보에서 하드웨어를 선택합니다.

내 컴퓨터 정보 - 하드웨어 화면에서 컴퓨터에 설치된 비디오 컨트롤러의 유형 및 기타 하드웨어 구성요소를 볼 수 있습니다.

전면 모습

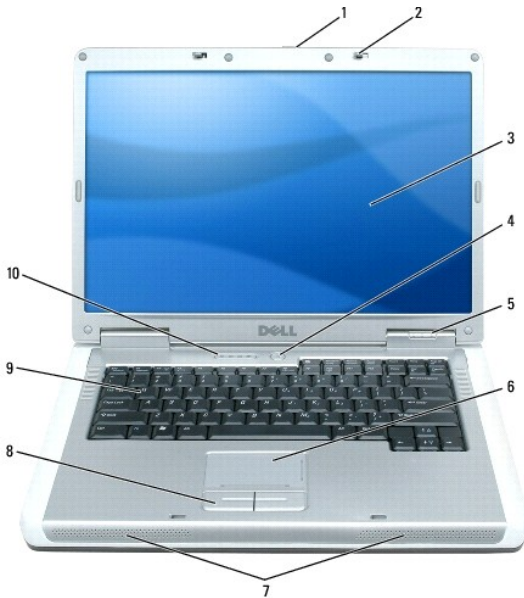

1	디스플레이 분리 래치	2	디스플레이 래치(2개)	3	디스플레이
4	전원 단추	5	잠지 상태 표시등	6	터치패드
7	스피커(2개)	8	터치패드 단추	9	키보드
10	키보드 및 무선 상태 표시등				

디스플레이 분리 래치 — 이 단추를 누르면 디스플레이 래치를 해제하고 디스플레이를 열 수 있습니다.





디스플레이 래치 — 디스플레이를 닫힌 상태로 유지합니다.

디스플레이 — 디스플레이에 대한 자세한 내용은 [디스플레이 사용](#)을 참조하십시오.

전원 단추 — 컴퓨터를 켜거나 전원 관리 모드를 시작하거나 종료하려면 전원 단추를 누릅니다. [전원 관리 모드](#)를 참조하십시오.

장치 상태 표시등



	컴퓨터를 켜면 켜지고 컴퓨터가 전원 관리 모드일 때는 깜박입니다.
	컴퓨터가 데이터를 읽거나 쓸 때 켜집니다. 주의 사항: 데이터 유실을 방지하려면  표시등이 깜박이는 동안에 컴퓨터를 끄지 마십시오.
	켜져 있거나 깜박이면서 전지 충전 상태를 나타냅니다.

컴퓨터가 전원 콘센트에 연결되어 있는 경우,  표시등은 다음과 같이 동작합니다.

- 1 녹색등이 켜진 경우: 전지를 충전하는 중입니다.
- 1 녹색등이 깜박이는 경우: 전지가 거의 충전된 상태입니다.

컴퓨터가 전지로 작동할 경우,  표시등은 다음과 같이 동작합니다.

- 1 표시등이 꺼진 경우: 전지가 충분히 충전되었거나 컴퓨터가 꺼진 상태입니다.
- 1 주황색등이 깜박이는 경우: 전지 충전량이 부족합니다.
- 1 주황색등이 켜진 경우: 전지 충전량이 매우 부족합니다.

터치패드 — 마우스와 같은 기능을 제공합니다. 터치패드의 실크 스크리닝은 스크롤링 기능을 나타냅니다.

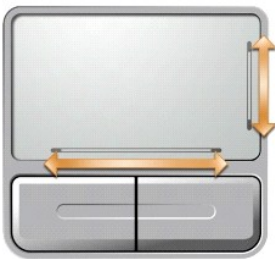

스피커 — 내장형 스피커의 볼륨을 조정하려면 매체 제어 단추 또는 스피커 볼륨 키보드 바로 가기 키를 누릅니다. 자세한 내용은 [스피커 기능](#)을 참조하십시오.

터치패드 단추 — 터치패드 단추는 마우스의 기능을 제공합니다.

키보드 — 키보드는 숫자 키패드 및 Microsoft Windows 로고 키를 포함합니다. 지원되는 키보드 바로 가기 키에 대한 내용은 [키 조합](#)을 참조하십시오.

키보드 및 무선 상태 표시등

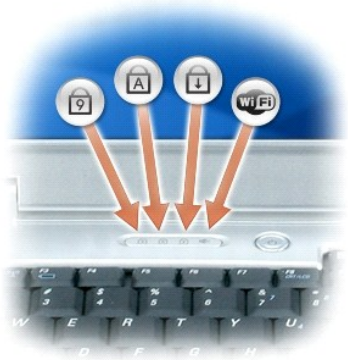

키보드 위의 녹색 표시등은 다음을 나타냅니다.

	숫자 키패드가 활성화될 때 켜집니다.
	대문자 기능이 활성화될 때 켜집니다.
	스크롤 잠금 기능이 활성화될 때 켜집니다.
	무선 네트워킹이 활성화될 때 켜집니다. 무선 네트워킹을 활성화 또는 비활성화하려면 <Fn><F2> 키 조합을 누릅니다.

좌측 모습

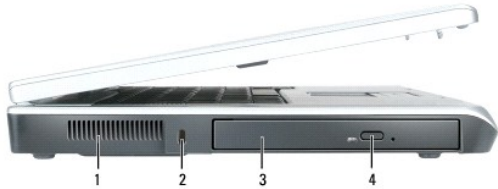

1	공기 환풍구	2	보안 케이블 슬롯	3	광학 드라이브 베이
4	광학 드라이브 트레이 꺼내기 단추				

⚠ 주의: 공기 환풍구를 막거나, 환풍구에 물체를 넣거나, 먼지가 쌓이지 않도록 합니다. 작동 중인 Dell 컴퓨터를 닫힌 가방과 같이 공기 흐름이 적은 공간에 보관하지 마십시오. 공기 흐름을 막으면 컴퓨터 손상 또는 화재가 발생할 수 있습니다.

공기 환풍구 — 컴퓨터 과열을 방지하기 위해 내부 팬을 사용하여 환풍구로 공기 흐름을 생성합니다.

➡ 주의사항: 도난 방지 장치를 구입하기 전에 보안 케이블 슬롯에 맞는 지 확인합니다.

보안 케이블 슬롯 — 시중에서 판매하는 도난 방지 장치를 컴퓨터에 장착하도록 합니다. 자세한 내용은 해당 장치와 함께 제공된 지시사항을 참조하십시오.



광학 드라이브 베이 — DVD 드라이브나 기타 광학 드라이브와 같은 장치를 광학 드라이브 베이에 설치할 수 있습니다. 자세한 내용은 [광학 드라이브](#)를 참조하십시오.

광학 드라이브 트레이 꺼내기 단추 — 이 단추를 눌러 CD 또는 DVD를 광학 드라이브에서 꺼냅니다.

우측 모습

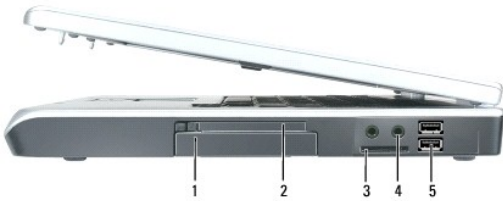

1	하드 드라이브	2	ExpressCard 슬롯	3	3-in-1 매체 메모리 카드 판독기
4	오디오 커넥터(2개)	5	USB 커넥터(2개)		

하드 드라이브 — 소프트웨어 및 데이터를 저장합니다. 자세한 내용은 [하드 드라이브](#) 및 [하드 드라이브 문제](#)를 참조하십시오.

ExpressCard 슬롯 — 하나의 ExpressCard를 지원합니다. 컴퓨터는 슬롯에 플라스틱 보호물이 설치된 상태로 제공됩니다. 해당 컴퓨터에 ExpressCard를 추가하여 WWAN 연결을 사용할 수 있습니다. 자세한 내용은 [카드 사용](#)을 참조하십시오.

3-in-1 매체 메모리 카드 판독기 — 매체 메모리 카드에 저장된 디지털 사진, 음악, 및 비디오를 보고 공유하는 빠르고 간편한 방법을 제공합니다. 3-in-1 매체 메모리 카드 판독기는 보안 디지털(SD) 카드/SDIO 및 MultiMediaCard(MMC) 디지털 매체 메모리 카드를 읽습니다.

오디오 커넥터



헤드폰이나 스피커를  커넥터에 장착합니다.
마이크로폰을  커넥터에 장착합니다.

USB 커넥터



마우스, 키보드 또는 프린터와 같은 USB 장치를 연결합니다. 선택사양인 플로피 드라이브 케이블을 사용하여 선택사양인 플로피 드라이브를 USB 커넥터에 직접 연결할 수 있습니다.

후면 모습



1	AC 어댑터 커넥터	2	네트워크 커넥터(RJ-45)	3	모뎀 커넥터(RJ-11)
4	USB 커넥터(2개)	5	비디오 커넥터		

AC 어댑터 커넥터 — AC 어댑터를 컴퓨터에 연결합니다. AC 어댑터는 AC 전원을 컴퓨터에서 사용하는 DC 전원으로 변환합니다. 컴퓨터가 켜져 있거나 꺼져 있을 때 AC 어댑터를 컴퓨터에 연결할 수 있습니다.



주의: AC 어댑터는 세계 각지의 전원 콘센트에 사용할 수 있습니다. 그러나 전원 커넥터 및 전원 스트랩은 국가/지역마다 다릅니다. 호환되지 않는 케이블을 사용하거나 케이블을 전원 스트립이나 전원 콘센트에 잘못 연결하면 화재가 발생하거나 장치가 손상될 수 있습니다.

주의사항: 컴퓨터에서 AC 어댑터 케이블을 분리할 때, 케이블을 잡지 말고 커넥터를 잡습니다. 그런 다음 케이블이 손상되지 않도록 조심스럽게 단단히 잡아 당깁니다.

네트워크 커넥터(RJ-45)

	네트워크에 컴퓨터를 연결합니다. 커넥터 옆에 있는 녹색 및 황색 표시등은 유선 네트워크 통신 작동을 나타냅니다. 네트워크 어댑터 사용에 대한 내용은 컴퓨터와 함께 제공된 온라인 네트워크 어댑터 설명서를 참조하십시오.
--	---

모뎀 커넥터(RJ-11)

	내장형 모뎀을 사용하려면 전화선을 모뎀 커넥터에 연결합니다. 모뎀 사용에 대한 자세한 내용은 컴퓨터와 함께 제공된 온라인 모뎀 설명서를 참조하십시오.
--	--

주의사항: 네트워크 커넥터는 모뎀 커넥터보다 약간 큼니다. 컴퓨터의 손상을 방지하려면 전화선을 네트워크 커넥터에 연결하지 마십시오.

USB 커넥터

	마우스, 키보드 또는 프린터와 같은 USB 장치를 연결합니다. 선택사양인 플로피 드라이브 케이블을 사용하여 선택사양인 플로피 드라이브를 USB 커넥터에 직접 연결할 수 있습니다.
--	---

비디오 커넥터

	외부 VGA 호환 모니터를 연결합니다.
--	-----------------------

밑면 모습

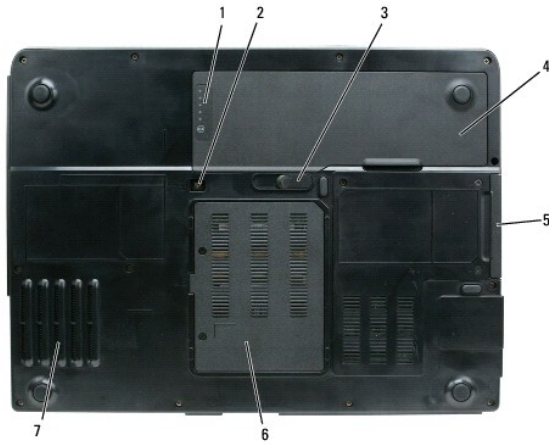

1	전지 충전 상태 표시기	2	광학 드라이브 잠금 나사	3	전지 베이 분리 래치
4	전지	5	하드 드라이브	6	모뎀/메모리 모듈 덮개
7	팬				

전지 충전 상태 표시기 — 전지 충전 상태에 대한 정보를 제공합니다. [전지 충전 상태 확인](#)을 참조하십시오.

광학 드라이브 잠금 나사 — 광학 드라이브를 광학 드라이브 베이에 고정합니다. 자세한 내용은 [광학 드라이브](#)를 참조하십시오.

전지 베이 분리 래치 — 전지를 전지 베이에서 분리합니다. [전지 교체](#)를 참조하십시오.

전지 — 전지를 설치하면 전원 콘센트에 연결하지 않고도 컴퓨터를 사용할 수 있습니다. 자세한 내용은 [전지 사용](#)을 참조하십시오.

하드 드라이브 — 소프트웨어 및 데이터를 저장합니다. 자세한 내용은 [하드 드라이브](#) 및 [하드 드라이브 문제](#)를 참조하십시오.

모뎀/메모리 모듈 덮개 — 모뎀 및 메모리 모듈을 포함하는 부분을 보호합니다. 자세한 내용은 [모뎀](#) 및 [메모리](#)를 참조하십시오.

팬 — 컴퓨터 과열을 방지하기 위해 내부 팬을 사용하여 환풍구로 공기 흐름을 생성합니다.

[목록 페이지로 돌아가기](#)

[목차 페이지로 돌아가기](#)

부록

Dell™ Inspiron™ 1501 소유자 설명서

- [시스템 설치 프로그램 사용](#)
- [컴퓨터 청소](#)
- [Macrovision 제품 관련 주의사항](#)

시스템 설치 프로그램 사용

 **주:** 시스템 설치 프로그램의 옵션 대부분을 운영 체제가 자동으로 구성하므로 사용자가 시스템 설치 프로그램을 통해 설정한 옵션은 재정의됩니다. 단, **External Hot Key(외부 바로 가기 키)** 옵션은 예외로서 시스템 설치 프로그램을 통해서만 활성화하거나 비활성화할 수 있습니다. 운영 체제의 기능 구성에 대한 자세한 내용은 Windows 도움말 및 지원 센터를 참조하십시오. 도움말 및 지원 센터에 액세스하려면 Windows 도움말 및 지원 센터를 참조하십시오.

시스템 설치 프로그램 화면에는 다음과 같이 컴퓨터의 현재 설치 정보 및 설정값이 표시됩니다.

- 1 시스템 구성
- 1 기본 장치 구성 설정
- 1 부팅(시동) 구성

 **주의사항:** 컴퓨터 전문가가 아니거나 Dell 기술 지원부의 지시에 따른 경우가 아니라면 시스템 설치 프로그램의 설정을 변경하지 마십시오. 설정을 변경하면 컴퓨터가 제대로 작동하지 않을 수도 있습니다.

시스템 설치 프로그램 시작

1. 컴퓨터를 켜거나 재시작합니다.
2. 검색 DELL™ 로고가 표시되면 F2 프롬프트가 나타나는지 주의하여 살펴봅니다.
3. 이 F2 프롬프트가 나타나면 <F2> 키를 즉시 누릅니다.

 **주:** F2 프롬프트는 키보드가 초기화되었음을 나타냅니다. 이 프롬프트는 매우 빨리 나타날 수 있으므로 표시되는지 살펴보다가 <F2> 키를 눌러야 합니다. 프롬프트가 나타나기 전에 <F2> 키를 누르면 이 키입력은 유실됩니다.

4. 시간이 초과되어 운영 체제 로고가 나타나면 Microsoft® Windows® 바탕 화면이 표시될 때까지 기다린 다음 컴퓨터를 종료([컴퓨터 끄기](#) 참조)하고 다시 시도합니다.

시스템 설치 프로그램 화면

시스템 설치 프로그램 화면에는 컴퓨터의 현재 구성 정보 또는 변경 가능한 구성 정보가 표시됩니다. 화면의 정보는 상단의 메뉴, 기본 창, 오른쪽의 항목 도움말 필드 및 하단에 나열된 키 기능 등 4개의 영역으로 나뉩니다.

Menu bar(메뉴 막대) — 이 메뉴 막대는 시스템 설치 프로그램에서 사용되는 설정의 주요 범주를 나열합니다. 오른쪽 및 왼쪽 화살표 키를 사용하여 한 메뉴에서 다른 메뉴로 이동합니다.	
Options List(옵션 목록) — 이 필드는 시스템 설치 프로그램 창의 왼쪽에 표시됩니다. 이 필드는 해당 컴퓨터의 구성을 정의하는 기능을 포함하는 스크롤 가능한 목록입니다. 위쪽 및 아래쪽 화살표 키를 사용하여 목록에서 위 및 아래로 스크롤합니다. 옵션을 강조 표시하면 Item Specific Help(항목별 도움말) 창에 해당 옵션에 대한 자세한 정보와 옵션의 현재 설정 및 사용 가능한 설정이 표시됩니다. 옵션이 구성 가능한 경우 <Enter> 키를 눌러 해당 설정의 옵션을 보거나 변경할 수 있습니다.	Item Specific Help(항목별 도움말) — 이 필드에는 설정을 변경하는 데 사용되는 각 옵션 및 키에 대한 정보가 들어 있습니다.
Key Functions(키 기능) — 이 필드는 Option Field(옵션 필드) 아래에 표시되며 활성화된 시스템 설치 프로그램 필드의 키와 해당 기능을 나열합니다.	

일반적으로 사용하는 옵션

일부 옵션은 컴퓨터를 다시 부팅한 후에야 새로운 설정이 적용됩니다.

부팅 순서 변경

boot sequence(부팅 순서) 또는 **boot order(부팅 순서)**는 컴퓨터에 운영 체제를 시작할 때 필요한 소프트웨어를 찾는 위치를 알려줍니다. 시스템 설치 프로그램의 **Boot Order(부팅 순서)** 페이지에서 부팅 순서를 제어하거나 장치를 활성화/비활성화할 수 있습니다.

 **주:** 부팅 순서를 한 번만 변경하려면 [원타임 부팅 실행](#)을 참조하십시오.

Boot Order(부팅 순서) 페이지에는 해당 컴퓨터에 설치된 다음과 같은 부팅 장치의 전체 목록이 표시됩니다.

- 1 디스켓 드라이브
- 1 내장형 HDD
- 1 USB 저장 장치
- 1 CD/DVD/CD-RW 드라이브
- 1 모듈러 베이 HDD

 **주:** 부팅 장치는 앞에 숫자가 표시됩니다.

부팅 루틴을 수행하는 동안 컴퓨터는 목록의 위부터 활성화된 장치를 검색하여 운영 체제 시동 파일을 찾습니다. 해당 파일이 발견되면 컴퓨터는 검색을 멈추고 운영 체제를 시작합니다.

부팅 장치를 제어하려면 아래쪽 화살표 또는 위쪽 화살표 키를 눌러 장치를 선택(강조 표시)한 다음 장치를 활성화 또는 비활성화하거나 목록에서 해당 순서를 변경합니다.

- 1 장치를 활성화하거나 비활성화하려면 원하는 장치를 강조 표시하고 스페이스바를 누릅니다. 활성화된 장치는 앞에 숫자가 표시되며 비활성화된 장치는 앞에 숫자가 표시되지 않습니다.
- 1 목록에서 장치의 순서를 변경하려면 해당 장치를 강조 표시하고 <u> 키를 눌러 장치를 목록 위쪽으로 이동하거나 <d> 키를 눌러 목록 아래쪽으로 이동합니다.

변경사항을 저장하고 시스템 설치 프로그램을 종료하면 부팅 순서 변경사항이 적용됩니다.

원타임 부팅 실행

원타임 부팅 순서는 시스템 설치 프로그램을 시작하지 않고 설정할 수 있습니다(이 절차를 사용하여 하드 드라이브의 진단 유틸리티 파티션에서 Dell Diagnostics를 부팅할 수도 있음).

- 1. **시작** 메뉴를 통해 컴퓨터를 종료합니다.
- 2. 컴퓨터를 전원 콘센트에 연결합니다.
- 3. 컴퓨터를 켭니다. DELL 로고가 나타나면 즉시 <F2> 키를 누릅니다. 시간이 초과되어 Windows 로고가 나타나면 Windows 바탕 화면이 표시될 때까지 기다립니다. 그런 다음 컴퓨터를 종료하고 다시 시도합니다.
- 4. 부팅 장치 목록이 표시되면 부팅할 장치를 강조 표시하고 <Enter> 키를 누릅니다.

컴퓨터가 선택한 장치로 부팅됩니다.

다음에 컴퓨터를 재부팅할 때는 이전의 부팅 순서가 복원됩니다.

컴퓨터 청소

 **주의:** 이 항목의 절차를 시작하기 전에 제품 정보 안내에 있는 안전 지침을 따릅니다.

컴퓨터, 키보드 및 디스플레이

 **주의:** 컴퓨터를 청소하기 전에 전원 콘센트에서 컴퓨터를 분리하고 설치된 전지는 모두 꺼냅니다. 물에 적신 부드러운 천으로 컴퓨터를 청소합니다. 인화성 물질이 함유되어 있을 수 있는 액체 세제나 에어졸 클리너를 사용하지 마십시오.

- 1 압축 공기를 사용하여 키보드 키 사이의 먼지를 제거하고 디스플레이의 먼지나 보풀을 제거합니다.

 **주의사항:** 컴퓨터나 디스플레이의 손상을 방지하려면 디스플레이에 직접 세제 용액을 뿌리지 마십시오. 청소할 때는 디스플레이 전용 청소 제품을 사용하고 해당 제품과 함께 제공된 설명서의 지시사항을 따릅니다.

- 1 보풀이 없는 부드러운 천에 물이나 디스플레이 세제를 묻힙니다. 알코올 또는 암모니아 성분이 있는 세제를 사용하지 마십시오. 디스플레이 중앙에서 바깥쪽을 향해 지문이 남지 않도록 조심스럽게 닦습니다. 힘을 너무 주지 마십시오.
- 1 보풀이 없는 부드러운 천을 물에 적서 컴퓨터와 키보드를 닦습니다. 터치패드와 주변의 손목 받침대 사이에 물이 떨어지지 않도록 주의합니다.

터치패드

- 1. 컴퓨터를 종료하고 끕니다. [컴퓨터 고기](#)를 참조하십시오.
- 2. 컴퓨터에 장착된 모든 장치를 컴퓨터와 전원 콘센트에서 분리합니다.
- 3. 설치된 전지가 있다면 분리합니다. [전지 사용](#)을 참조하십시오.
- 4. 보풀이 없는 부드러운 천을 물에 적서 터치패드 표면을 조심스럽게 닦습니다. 터치패드와 주변의 손목 받침대 사이에 물이 떨어지지 않도록 주의합니다.

플로피 드라이브

- ➡ **주의사항:** 면봉으로 드라이브 헤드를 청소하지 마십시오. 이 경우, 헤드 정렬이 흐트러져 드라이브가 작동하지 않을 수도 있습니다.

시중에서 판매하는 청소 키트 사용하여 플로피 드라이브를 청소합니다. 청소용 키트에는 정상 작동 시 오염 물질을 제거할 수 있는 사전 처리된 플로피가 들어 있습니다.

CD 및 DVD

- ➡ **주의사항:** 항상 압축 공기를 사용하여 CD/DVD 드라이브의 렌즈를 닦고 압축 공기 제품과 함께 제공된 지시사항을 따릅니다. 드라이브의 렌즈를 손으로 만지지 마십시오.

CD나 DVD 재생 상태가 좋지 않은(예를 들면 핑킹) 경우, 디스크를 청소합니다.

1. 디스크를 잠을 때는 바깥쪽 모서리를 잡습니다. 중앙 구멍의 내부 모서리를 잡아도 됩니다.

- ➡ **주의사항:** 원을 그리면서 디스크를 닦으면 표면이 손상됩니다.

2. 보풀이 없는 부드러운 천으로 디스크 밑면(레이블이 없는 쪽)을 중앙에서 바깥쪽을 향해 직선으로 조심스럽게 닦습니다.

찌든 때는 물이나 중성 세제 희석액으로 닦습니다. 시중에서 디스크를 청소하고 먼지, 지문, 긁힘 등을 방지해 주는 제품을 구매할 수도 있습니다. CD 청소 제품은 DVD에 사용해도 됩니다.

Macrovision 제품 관련 주의사항

본 제품은 미국 특허권 및 기타 지적 재산권에 의해 보호되는 저작권 보호 기술을 포함하고 있습니다. 이 저작권 보호 기술을 사용하려면 Macrovision의 승인을 얻어야 하며 Macrovision이 별도로 승인하지 않는 한 가정용 및 기타 제한된 보기용으로만 사용해야 합니다. 역엔지니어링 또는 분해를 금지합니다.

[목차 페이지로 돌아가기](#)

[목록 페이지로 돌아가기](#)

전지 사용

Dell™ Inspiron™ 1501 소유자 설명서

- [전지 성능](#)
- [전지 충전 상태 확인](#)
- [전지 전원 절약](#)
- [전지 충전](#)
- [전지 교체](#)
- [전지 보관](#)

전지 성능

 **주:** 구입하신 컴퓨터에 대한 Dell 보증 정보는 **제품 정보 안내** 또는 컴퓨터와 함께 제공된 별도의 보증서를 참조하십시오.

최적의 컴퓨터 성능과 BIOS 설정을 유지하려면 항상 전지가 설치된 상태에서 Dell™ 휴대용 컴퓨터를 작동합니다. 전지 하나가 기본 장비로 전지 베이에 들어 있습니다.

 **주:** 전지가 완전히 충전되어 있지 않을 수 있으므로, 컴퓨터를 처음 사용할 때는 AC 어댑터로 새 컴퓨터를 전원 콘센트에 연결합니다. 최상의 결과를 얻으려면 전지가 완전히 충전될 때까지 컴퓨터를 AC 어댑터로 작동합니다. 전지 충전 상태를 보려면 제어판에 액세스하고 **전원 옵션**을 클릭한 다음 **전원 측정기** 랩을 클릭합니다.

 **주:** 전지 작동 시간(전지가 충전 상태를 유지할 수 있는 시간)은 시간이 지나면서 감소합니다. 전지를 사용하는 횟수 및 사용 조건에 따라 컴퓨터 사용 중 새 전지를 구입해야 할 수 있습니다.

전지 작동 시간은 작동 조건에 따라 달라질 수 있습니다. 다음과 같은 작업을 하면 작동 시간이 현저하게 줄어듭니다.

- 1 광학 드라이브를 사용할 경우
- 1 무선 통신 장치, ExpressCard, 매체 메모리 카드 또는 USB 장치를 사용할 경우
- 1 디스플레이 설정을 매우 밝게 하거나 3D 화면 보호기 또는 복합 3D 그래픽 응용프로그램 등 전력 소모량이 많은 프로그램을 실행할 경우
- 1 최대 성능 모드로 컴퓨터를 실행할 경우([전원 관리 설정 구성](#) 참조)

 **주:** CD 또는 DVD에 기록하는 작업을 수행할 경우에는 컴퓨터를 전원 콘센트에 연결하는 것이 좋습니다.

전지를 컴퓨터에 삽입하기 전에 전지 충전 상태를 확인할 수 있습니다([전지 충전 상태 확인](#) 참조). 전지 충전량이 낮을 때 경고하도록 전원 관리 옵션을 설정할 수도 있습니다. **전원 옵션 등록 정보** 창에 액세스하는 데 대한 내용은 [전원 관리 설정 구성](#)을 참조하십시오.

 **주의:** 호환되지 않는 전지를 사용하면 화재나 폭발의 위험이 증가합니다. 전지는 Dell에서 구입한 호환 가능한 전지로만 교체합니다. 이 전지는 Dell 컴퓨터에 사용하도록 설계되었습니다. 다른 컴퓨터에서 사용되는 전지를 본 컴퓨터에서 사용하지 마십시오.

 **주의:** 전지를 일반 가정용 쓰레기와 함께 버리지 마십시오. 전지를 더 이상 충전하여 사용할 수 없는 경우 해당 폐기를 처리 또는 환경 기관에 리튬 이온 전지의 처리 방법을 문의하십시오. 제품 정보 안내의 "전지 처리"를 참조하십시오.

 **주의:** 전지를 잘못 사용하면 화재 또는 화상의 위험이 높아집니다. 전지에 구멍을 내거나, 태우거나, 분해하거나, 65°C(149°F) 이상의 온도에 노출하지 마십시오. 어린이의 손이 닿지 않는 곳에 전지를 보관합니다. 손상되었거나 전해액이 새는 전지는 특히 주의해서 취급합니다. 손상된 전지에서 전해액이 새 수 있으며 이로 인해 부상을 입거나 장치가 손상될 수 있습니다.

전지 충전 상태 확인

Dell QuickSet 전지 측정기, Microsoft® Windows® **전원 측정기** 창 및  아이콘, 전지 충전 상태 표시기 및 전지 상태 표시기, 전지 부족 경고는 전지 충전량에 대한 정보를 제공합니다.

Dell™ QuickSet 전지 측정기

Dell QuickSet가 설치된 경우 <Fn><F3> 키 조합을 눌러 QuickSet 전지 측정기를 표시합니다. 전지 측정기 창은 컴퓨터 전지의 상태, 전지 수명, 충전량 레벨 및 충전 완료 시간을 표시합니다.

QuickSet에 대한 자세한 내용을 보려면 작업 표시줄의 QuickSet 아이콘을 마우스 오른쪽 단추로 클릭하고 **도움말**을 클릭합니다.

Microsoft Windows 전원 측정기

Windows 전원 측정기를 통해 남아 있는 전지 충전량을 확인할 수 있습니다. 전원 측정기를 검사하려면 작업 표시줄의  아이콘을 더블 클릭합니다. 전원 측정기에 대한 자세한 내용에 액세스하는 지시사항은 [전원 관리 설정 구성](#)을 참조하십시오.

컴퓨터가 전원 콘센트에 연결되어 있는 경우  아이콘이 나타납니다.

충전 상태 표시기

전지 충전 상태 표시기의 단추를 한 번 누르거나 **누른 상태를 유지하여** 다음 사항을 확인할 수 있습니다.

- 1 전지 충전 상태(상태 단추를 눌렀다 **놓아** 확인)
- 1 전지 상태(상태 단추를 누르고 **누른 상태를 유지**하여 확인)

충전 작동 시간은 주로 전지 충전 횟수에 따라 결정됩니다. 전지를 수백 번 충전 및 방전하면 충전량이 줄어 들거나 전지 수명이 짧아집니다. 즉, 전지가 충전 상태로 표시되더라도 충전 용량(수명)은 줄어든 채 유지될 수 있습니다.

전지 충전 상태 확인

전지 충전 상태를 확인하려면 전지 충전 상태 표시기의 상태 단추를 **눌렀다 놓아** 충전 레벨 표시등을 켭니다. 표시등 하나가 전체 전지 충전량의 약 20%를 나타냅니다. 예를 들면, 전지 충전량이 80% 정도 남아 있는 경우 4개의 표시등이 켜집니다. 표시등이 켜지지 않으면 전지가 충전되어 있지 않은 것입니다.

전지 상태 확인

충전 상태 표시기를 사용하여 전지 상태를 확인하려면 전지 충전 상태 표시기의 상태 단추를 **누르고 누른 상태를** 최소 3초 이상 유지합니다. 표시등이 켜지지 않으면 전지의 상태가 양호하고 원래 충전 용량의 80% 이상을 사용할 수 있음을 의미합니다. 표시등 개수로 충전량의 감소를 나타냅니다. 5개의 표시등에 불이 들어오면 충전 용량이 60% 미만임을 의미하며 전지 교체를 고려해야 합니다. 전지 작동 시간에 대한 자세한 내용은 [사양](#)을 참조하십시오.

전지 부족 경고

- ➡ **주의사항:** 데이터 유실 또는 손상을 방지하려면 전지 부족 경고가 표시되는 즉시 작업을 저장한 다음 컴퓨터를 전원 콘센트에 연결합니다. 전지가 완전히 방전되면 자동으로 최대 절전 모드를 시작합니다.

기본적으로 팝업 창이 나타나면서 전지 충전량이 대략 90%가 소모되었음을 경고합니다. 전지 경고 설정을 변경할 수 있습니다. [전원 옵션 등록 정보](#) 창에 액세스하는 데 대한 내용은 [전원 관리 설정 구성](#)을 참조하십시오.

전지 전원 절약

전지 전원을 절약하려면 다음 절차를 수행합니다.

- 1 전지 수명은 주로 전지 사용 횟수와 충전 횟수에 의해 결정되므로 가능한 경우 컴퓨터를 전원 콘센트에 연결합니다.
- 1 오랫동안 컴퓨터를 사용하지 않을 경우 컴퓨터를 대기 모드 또는 최대 절전 모드에 있도록 합니다. 대기 및 최대 절전 모드에 대한 자세한 내용은 [전원 관리 모드](#)를 참조하십시오.
- 1 옵션을 선택하여 컴퓨터의 전원 사용을 최적화합니다. 이러한 옵션은 전원 단추를 누르거나 디스플레이를 끄거나 <Fn><Esc> 키 조합을 누를 때 변경되도록 설정할 수 있습니다. 자세한 내용은 [전원 관리 설정 구성](#)을 참조하십시오.

- 📌 **주:** 전지 전원 절약에 대한 자세한 내용은 [전지 성능](#)을 참조하십시오.

전원 관리 모드

대기 모드

미리 정의된 비작동 기간(타임 아웃) 후 대기 모드에서는 디스플레이 및 하드 드라이브를 꺼서 전원을 절약합니다. 컴퓨터가 대기 모드를 종료한 경우, 대기 모드를 시작하기 전의 작동 상태로 복귀합니다.

- ➡ **주의사항:** 컴퓨터가 대기 모드에 있을 때 AC 전원 및 전지 전원의 공급이 중단되면 데이터를 유실할 수 있습니다.

대기 모드를 시작하려면:

- 1 **시작** 단추를 클릭하고 **종료**를 클릭한 다음 **대기 모드**를 클릭합니다.
또는
- 1 **전원 옵션 등록 정보** 창의 **고급** 탭(전원 관리 설정 구성 참조)에 있는 전원 관리 옵션 설정 내용에 따라 다음 방법 중 하나를 사용합니다.
 - 전원 단추를 누릅니다.
 - 디스플레이를 닫습니다.
 - <Fn><Esc> 키 조합을 누릅니다.

대기 모드를 종료하려면 **고급** 탭에서 옵션을 설정한 방법에 따라 전원 단추를 누르거나 디스플레이를 엽니다. 키를 누르거나 터치패드를 다쳐 컴퓨터가 대기 모드를 종료하도록 할 수는 없습니다.

최대 절전 모드

최대 절전 모드에서는 시스템 데이터를 하드 드라이브의 예약된 공간에 저장한 후 컴퓨터를 완전히 꺼서 절전을 합니다. 컴퓨터가 최대 절전 모드를 종료하는 경우, 최대 절전 모드를 시작하기 전의 작동 상태로 복귀합니다.

주의사항: 컴퓨터가 최대 절전 모드에 있을 때는 장치를 분리하거나 컴퓨터를 도킹 해제할 수 없습니다.

전지 충전 레벨이 치명적으로 낮은 경우 컴퓨터는 최대 절전 모드를 시작합니다.

수동으로 최대 절전 모드를 시작하려면:

1. **시작** 단추를 **클릭**하고 **종료**를 클릭한 다음 <Shift> 키를 누른 상태에서 **최대 절전 모드**를 클릭합니다.

또는

1. **전원 옵션 등록 정보** 창의 **고급** 탭에 있는 전원 관리 옵션 설정 내용에 따라 다음 방법 중 하나를 사용하여 최대 절전 모드를 시작합니다.
 - 전원 단추를 누릅니다.
 - 디스플레이를 닫습니다.
 - <Fn><F1> 키 조합을 누릅니다.

주: 컴퓨터가 최대 절전 모드를 종료한 후 일부 ExpressCard는 제대로 작동하지 않을 수 있습니다. 카드를 분리하고 재삽입([ExpressCard 또는 보호물 분리](#) 참조)하거나 컴퓨터를 재시작(재부팅)합니다.

최대 절전 모드를 종료하려면, 전원 단추를 누릅니다. 최대 절전 모드를 종료하는 데 약간의 시간이 소요될 수 있습니다. 키를 누르거나 터치패드를 다쳐 컴퓨터가 최대 절전 모드를 종료하도록 할 수는 없습니다. 최대 절전 모드에 대한 자세한 내용은 운영 체제와 함께 제공된 설명서를 참조하십시오.

전원 관리 설정 구성

Windows 전원 옵션 등록 정보를 사용하여 컴퓨터의 전원 관리 설정을 구성할 수 있습니다.

전원 옵션 등록 정보 창에 액세스하려면 **시작** 단추→**제어판**→**성능 및 유지 관리**→**전원 옵션**을 클릭합니다. **전원 옵션 등록 정보** 창의 임의 필드에 대한 정보를 보려면 제목 표시 줄의 물음표 아이콘을 클릭한 다음 필요한 정보에 대응하는 영역을 클릭합니다.

전지 충전

컴퓨터를 전원 콘센트에 연결할 때 또는 전원 콘센트에 연결한 상태에서 전지를 설치할 때 컴퓨터는 전지의 충전 상태와 온도를 확인합니다. 그런 다음 필요에 따라 AC 어댑터로 전지를 충전하여 전지 충전 상태를 유지합니다.

컴퓨터 사용 또는 높은 주변 온도로 인해 전지가 뜨거워지면 컴퓨터를 전원 콘센트에 연결해도 전지가 충전되지 않을 수 있습니다.

! 표시등이 녹색 및 주황색으로 번갈아 깜박이면 전지가 뜨거워서 충전할 수 없음을 의미합니다. 컴퓨터를 전원 콘센트에서 분리하고 컴퓨터와 전지가 실제 온도에 맞게 식을 때까지 기다립니다. 그런 다음, 컴퓨터를 전원 콘센트에 연결하고 전지를 계속 충전합니다.

전지 문제 해결에 대한 자세한 내용은 [전원 문제](#)를 참조하십시오.

전지 교체

! **주의:** 이러한 절차를 수행하기 전에 컴퓨터를 끄고 전원 콘센트와 컴퓨터에서 AC 어댑터를 분리하고, 벽 커넥터와 컴퓨터에서 모뎀을 분리한 다음 컴퓨터에서 다른 모든 외부 케이블을 분리합니다.

! **주의사항:** 커넥터의 손상을 방지하려면 컴퓨터에서 외부 케이블을 모두 분리해야 합니다.

! **주의:** 호환되지 않는 전지를 사용하면 화재나 폭발의 위험이 증가합니다. 전지는 Dell에서 구입한 호환 가능한 전지로만 교체합니다. 전지는 Dell™ 컴퓨터에서 작동하도록 설계되었습니다. 다른 컴퓨터의 전지를 사용하지 마십시오.

! **주의사항:** 컴퓨터 대기 모드에서 전지를 교체하려는 경우, 최대 1분 이내에 전지 교체를 마쳐야 컴퓨터가 종료되어 저장하지 않은 데이터가 유실되는 일을 막을 수 있습니다.

전지를 분리하려면:

1. 컴퓨터가 도킹 장치에 연결되어 있는 경우(도킹된 경우) 도킹을 해제합니다. 지시사항은 도킹 장치와 함께 제공된 설명서를 참조하십시오.
2. 컴퓨터가 꺼져 있는지 확인합니다.
3. 컴퓨터 밑면의 전지 베이 분리 래치를 인 다음 베이에서 전지를 들어 꺼냅니다.



- | | | | |
|---|-------------|---|----|
| 1 | 전지 베이 분리 래치 | 2 | 전지 |
|---|-------------|---|----|

전지를 장착하려면, 분리 절차를 역순으로 수행합니다.

전지 보관

컴퓨터를 장기간 보관할 경우 전지를 꺼냅니다. 장기간 보관하면 전지는 방전됩니다. 장기간 보관한 전지는 사용하기 전에 전지를 완전히 재충전합니다([전지 충전](#) 참조).

[목차 페이지로 돌아가기](#)

[목록 페이지로 돌아가기](#)

카드 사용

Dell™ Inspiron™ 1501 소유자 설명서

- [ExpressCard](#)
- [메체 메모리 카드](#)

ExpressCard

ExpressCard는 PC 카드 기술을 추진하여 빠르고 편리한 방법으로 컴퓨터에 메모리, 유선 및 무선 네트워크 통신(무선 광역 통신망 [WWAN] 통신 포함), 멀티미디어 및 보안 기능을 추가합니다.

지원되는 ExpressCard에 대한 내용은 [사양](#)을 참조하십시오.

 **주:** ExpressCard는 부팅 장치가 아닙니다.

ExpressCard 보호물

이 컴퓨터는 ExpressCard 슬롯에 플라스틱 보호물이 설치된 상태로 제공됩니다. 이 보호물은 사용하지 않는 슬롯에 먼지나 다른 입자가 들어가지 않도록 합니다. 다른 컴퓨터의 보호물은 사용자의 컴퓨터에 맞지 않을 수 있으므로, 분리한 보호물을 보관해 두었다가 슬롯에 ExpressCard를 설치하지 않았을 때 사용합니다.

보호물을 분리하려면 [ExpressCard 또는 보호물 분리](#)를 참조하십시오.

ExpressCard 설치

컴퓨터가 작동 중인 경우에도 ExpressCard를 설치할 수 있습니다. 컴퓨터가 자동으로 카드를 감지합니다.

ExpressCard는 일반적으로 슬롯에 삽입하는 쪽에 기호(예: 삼각형, 화살표) 또는 레이블이 표시되어 있습니다. 잘못된 삽입을 방지하기 위해 카드에는 키가 있습니다. 카드 방향이 확실하지 않으면 카드와 함께 제공된 설명서를 참조하십시오.

 **주의:** 이 항목의 절차를 시작하기 전에 제품 정보 안내에 있는 안전 지침을 따릅니다.

ExpressCard를 설치하려면:

1. 카드의 윗면이 위로 향하도록 카드를 잡습니다. 카드를 삽입하기 전 래치는 "in" 위치에 있어야 합니다.
2. 카드가 커넥터에 완전히 장착될 때까지 카드를 슬롯에 밀어넣습니다.
카드가 잘 들어가지 않을 때는 억지로 넣지 마십시오. 카드의 방향을 확인하고 다시 시도해 봅니다.

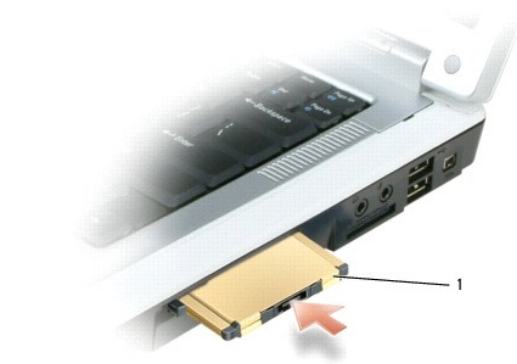

1 ExpressCard

컴퓨터가 ExpressCard를 인식하고 해당 장치 드라이버를 자동으로 로드합니다. 구성 프로그램에서 제조업체의 드라이버를 로드할 것을 요구하면 ExpressCard와 함께 제공된 플로피 디스크나 CD를 사용합니다.

ExpressCard 또는 보호물 분리

⚠ 주의: 이 항목의 절차를 시작하기 전에 제품 정보 안내에 있는 안전 지침을 따릅니다.

➡ 주의사항: ExpressCard 구성 유틸리티(작업 표시줄에서  아이콘 클릭)를 사용하여 카드를 선택하고 컴퓨터에서 분리하기 전에 작동을 중지합니다. 구성 유틸리티에서 카드를 중지하지 않으면 데이터가 유실될 수 있습니다.

래치를 눌러 카드 또는 보호물을 분리합니다. 일부 래치는 두 번 눌러야 합니다. 한 번 누르면 래치가 튀겨 나오고, 두 번째로 누르면 카드가 튀겨 나옵니다.

보호물은 보관해 두었다가 슬롯에 ExpressCard를 설치하지 않았을 때 사용합니다. 이 보호물은 사용하지 않는 슬롯에 먼지나 다른 임자가 들어가지 않도록 합니다.

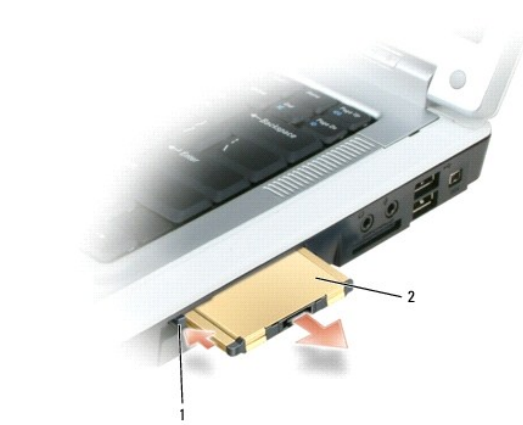

1 분리 단추 2 ExpressCard

매체 메모리 카드

3-in-1 매체 메모리 카드 판독기를 사용하면 매체 메모리 카드에 저장된 디지털 사진, 음악 및 비디오를 빠르고 간편하게 보고 공유할 수 있습니다.

📌 주: 매체 메모리 카드는 부팅 장치가 아닙니다.

3-in-1 매체 메모리 카드 판독기는 보안 디지털(SD) 카드/SDIO 및 MultiMediaCard(MMC) 매체 메모리 카드를 읽습니다.

매체 메모리 카드 설치

컴퓨터가 작동 중인 경우에도 매체 메모리 카드를 컴퓨터에 설치할 수 있습니다. 컴퓨터가 자동으로 카드를 감지합니다.

매체 메모리 카드는 일반적으로 슬롯에 삽입하는 쪽에 기호(예: 삼각형이나 화살표) 또는 레이블이 표시되어 있습니다. 잘못된 삽입을 방지하기 위해 카드에는 키가 있습니다. 카드 방향이 확실하지 않으면 카드와 함께 제공된 설명서를 참조하십시오.

⚠ 주의: 이 항목의 절차를 시작하기 전에 제품 정보 안내에 있는 안전 지침을 따릅니다.

매체 메모리 카드를 설치하려면:

1. 카드의 윗면이 위로 향하도록 카드를 잡습니다.
2. 카드가 커넥터에 완전히 장착될 때까지 카드를 슬롯에 밀어넣습니다.
카드가 잘 들어가지 않을 때는 억지로 넣지 마십시오. 카드의 방향을 확인하고 다시 시도해 봅니다.





1	메체 메모리 카드 슬롯	2	메체 메모리 카드
---	--------------	---	-----------

컴퓨터가 메체 메모리 카드를 인식하고 해당 장치 드라이버를 자동으로 로드합니다. 구성 프로그램에서 제조업체의 드라이버를 로드할 것을 요구하면 메체 메모리 카드와 함께 제공된 CD (해당하는 경우)를 사용합니다.

메체 메모리 카드 분리

 **주의:** 이 항목의 절차를 시작하기 전에 제품 정보 안내에 있는 안전 지침을 따릅니다.

 **주의사항:** 메체 메모리 카드 구성 유틸리티(작업 표시줄에서  아이콘 클릭)를 사용하여 카드를 선택하고 컴퓨터에서 분리하기 전에 작동을 중지합니다. 구성 유틸리티에서 카드를 중지하지 않으면 데이터가 유실될 수 있습니다.

카드 관독기에서 카드를 분리하려면 카드 일부가 나올 때까지 카드를 누르고 카드를 분리합니다.

[목차 페이지로 돌아가기](#)

[목록 페이지로 돌아가기](#)

Dell사에 문의하기

Dell™ Inspiron™ 1501 소유자 설명서

인터넷 및 전화를 통해 Dell사에 문의할 수 있습니다.

- 1 웹을 통해 지원을 받으려면 **support.dell.com**으로 갑니다.
- 1 웹을 통해 월드 와이드 지원을 받으려면 페이지 하단 부근의 **Choose A Country/Region(국가/지역 선택)** 메뉴를 사용하거나 다음 표에 나열된 웹 주소를 참조하십시오.
- 1 전자 우편을 통해 지원을 받으려면 다음 표에 나열된 전자 우편 주소를 참조하십시오.

 **주:** 수신자 부담 번호는 목록에 명시되어 있는 국가/지역에서만 사용할 수 있습니다.

- 1 전화를 통해 지원을 받으려면 다음 표에 제공된 전화 번호 및 코드를 사용합니다. 사용할 코드를 확인하려면 지역 또는 국제 교환원에게 문의합니다.

 **주:** 제공된 연락처 정보는 이 설명서가 인쇄되는 시점에서 정확한 것으로 간주되며 변경될 수 있습니다.

국가/지역(도시) 국제 접속 코드 국가/지역 코드 도시 코드	서비스 유형	지역 코드, 지역 번호, 수신자 부담 번호 웹 및 전자 우편 주소
영국	온라인 지원	www.dell.com/ai
	전자 우편 주소	la-techsupport@dell.com
	기술 지원, 고객 서비스, 판매	수신자 부담 번호: 800-335-0031
앤티가 및 바부다	온라인 지원	www.dell.com.ag
	기술 지원, 고객 서비스, 판매	la-techsupport@dell.com
		1-800-805-5924
오른 지역 코드: 853	기술 지원	수신자 부담 번호: 0800-105
	고객 서비스(중국 하문)	34 160 910
	일반 판매(중국 하문)	29 693 115
아르헨티나(부에노스 아이레스) 국제 접속 코드: 00 국가 코드: 54 도시 코드: 11	온라인 지원	www.dell.com.ar
	데스크탑 및 휴대용 컴퓨터에 대한 전자 우편:	la-techsupport@dell.com
	서버 및 EMC® 저장 제품에 대한 전자 우편:	la_enterprise@dell.com
	고객 서비스	수신자 부담 번호: 0-800-444-0730
	기술 지원 - Dell PowerApp™, Dell PowerEdge™, Dell PowerConnect™ 및 Dell PowerVault™	수신자 부담 번호: 0-800-222-0154
	기술 지원 서비스	수신자 부담 번호: 0-800-444-0724
아루바	온라인 지원	www.dell.com.aw
	기술 지원, 고객 서비스, 판매	la-techsupport@dell.com
		수신자 부담 번호: 800-1578
호주(시드니) 국제 접속 코드: 0011 국가 코드: 61 도시 코드: 2	온라인 지원	support.ap.dell.com
	기술 지원	support.ap.dell.com/contactus
	가정 및 홈오피스	수신자 부담 번호: 1300-655-533
	중소기업체 및 대기업체	수신자 부담 번호: 1800-633-559
	중소기업체, 교육 기관, 지역 정부	수신자 부담 번호: 1800-060-889
고객 서비스	수신자 부담 번호: 1300-662-196	
오스트리아(비엔나) 국제 접속 코드: 900 국가 코드: 43 도시 코드: 1	온라인 지원	support.euro.dell.com
	가정/중소기업체 판매	tech_support_central_europe@dell.com
	가정/중소기업체 팩스 번호	08 20 24 05 30 00
	가정/중소기업체 고객 서비스	08 20 24 05 30 49
	가정/중소기업체 지원	08 20 24 05 30 14
	우선 계정/기업체 지원	08 20 24 05 30 17
	우선 계정/기업체 고객 서비스	08 20 24 05 30 16
	우선 계정/기업체 지원	08 20 24 05 30 17
대표 전화	08 20 24 05 30 00	
바하마	온라인 지원	www.dell.com/bs
		la-techsupport@dell.com

	기술 지원, 고객 서비스, 판매	수신자 부담 번호: 1-866-874-3038	
바베이도스	온라인 지원	www.dell.com/bb	
		la-techsupport@dell.com	
	기술 지원, 고객 서비스, 판매	1-800-534-3142	
벨기에(브뤼셀)	온라인 지원	support.euro.dell.com	
	대표 지원부	02 481 92 88	
	국제 접속 코드: 00	대표 지원부 팩스 번호	02 481 92 95
	국가 코드: 32	고객 서비스	02 713 15 65
	도시 코드: 2	기업체 판매	02 481 91 00
		팩스 번호	02 481 92 99
	대표 전화	02 481 91 00	
버뮤다 제도	온라인 지원	www.dell.com/bm	
		la-techsupport@dell.com	
	기술 지원, 고객 서비스, 판매	1-877-890-0751	
볼리비아	온라인 지원	www.dell.com/bo	
		la-techsupport@dell.com	
	기술 지원, 고객 서비스, 판매	수신자 부담 번호: 800-10-0238	
브라질	온라인 지원	www.dell.com/br	
		BR_TechSupport@dell.com	
	국제 접속 코드: 00	고객 서비스 및 기술 지원	0800 970 3355
	국가 코드: 55	기술 지원 팩스 번호	51 2104 5470
	도시 코드: 51	고객 서비스 팩스 번호	51 2104 5480
	판매	0800 970 3390	
영국령 버진 제도	기술 지원, 고객 서비스, 판매	수신자 부담 번호: 1-866-278-6820	
브루나이	기술 지원(말레이시아 페낭)	604 633 4966	
		604 633 3101	
	국가 코드: 673	고객 서비스(말레이시아 페낭)	또는 수신자 부담 번호: 801 1012
		일반 판매(말레이시아 페낭)	604 633 3101
		또는 수신자 부담 번호: 801 1012	
캐나다(온타리오 주 노스 요크)	온라인 주문 현황	www.dell.ca/ostatus	
	온라인 지원	support.ca.dell.com	
	자동 응답 기술(자동 응답 하드웨어 및 보증 지원)	수신자 부담 번호: 1-800-247-9362	
	고객 서비스		
	가정/홈오피스	수신자 부담 번호: 1-800-847-4096	
	중소기업체	수신자 부담 번호: 1-800-906-3355	
	중소기업체/대기업체, 정부, 교육 기관	수신자 부담 번호: 1-800-387-5757	
	하드웨어 보증 전화 지원		
	가정/홈오피스용 컴퓨터	수신자 부담 번호: 1-800-847-4096	
	중소기업체/대기업체, 정부용 컴퓨터	수신자 부담 번호: 1-800-387-5757	
	프린터, 프로젝터, TV, 소형 장치, 디지털 주크박스 및 무선 장치	1-877-335-5767	
	판매		
	가정 및 홈오피스 판매	수신자 부담 번호: 1-800-999-3355	
	중소기업체	수신자 부담 번호: 1-800-387-5752	
	중소기업체/대기업체, 정부	수신자 부담 번호: 1-800-387-5755	
예비 부품 및 확장된 서비스	1 866 440 3355		
케이맨 제도	온라인 지원	la-techsupport@dell.com	
	기술 지원, 고객 서비스, 판매	1-877-262-5415	
칠레(산티아고)	온라인 지원	www.dell.com/cl	
		la-techsupport@dell.com	
	국가 코드: 56	수신자 부담 번호: 1230-020-3397	
도시 코드: 2	판매 및 고객 지원	또는 800-20-1385	
	온라인 지원	support.dell.com.cn	
	기술 지원 전자 우편	support.dell.com.cn/email	
	고객 서비스 전자 우편	customer_cn@dell.com	
	기술 지원 팩스 번호	592 818 1350	
	기술 지원 - Dell™ Dimension™ 및 Dell Inspiron™	수신자 부담 번호: 800 858 2969	

중국(하문) 국가 코드: 86 도시 코드: 592	기술 지원 - Dell OptiPlex™, Dell Latitude™ 및 Dell Precision™	수신자 부담 번호: 800 858 0950
	기술 지원 - 서버 및 저장 장치	수신자 부담 번호: 800 858 0960
	기술 지원 - 프로젝터, PDA, 스위치, 라우터 등	수신자 부담 번호: 800 858 2920
	기술 지원 - 프린터	수신자 부담 번호: 800 858 2311
	고객 서비스	수신자 부담 번호: 800 858 2060
	고객 서비스 팩스 번호	592 818 1308
	가정 및 중소기업체	수신자 부담 번호: 800 858 2222
	우선 계정 부서	수신자 부담 번호: 800 858 2557
	GCP 대기업체 고객	수신자 부담 번호: 800 858 2055
	대기업체 고객 주요 고객	수신자 부담 번호: 800 858 2628
	북부 대기업체 고객	수신자 부담 번호: 800 858 2999
	북부 정부 및 교육 기관 대기업체 고객	수신자 부담 번호: 800 858 2956
	동부 대기업체 고객	수신자 부담 번호: 800 858 2020
	동부 정부 및 교육 기관 대기업체 고객	수신자 부담 번호: 800 858 2669
	대기업체 고객 대기팀	수신자 부담 번호: 800 858 2572
남부 대기업체 고객	수신자 부담 번호: 800 858 2355	
서부 대기업체 고객	수신자 부담 번호: 800 858 2811	
대기업체 고객 예비 부품	수신자 부담 번호: 800 858 2621	
콜롬비아	온라인 지원	www.dell.com/co la-techsupport@dell.com
	기술 지원, 고객 서비스, 판매	01-800-915-4755
코스타리카	온라인 지원	www.dell.com/cr la-techsupport@dell.com
	기술 지원, 고객 서비스, 판매	0800-012-0231
체코(프라하) 국제 접속 코드: 00 국가 코드: 420	온라인 지원	support.euro.dell.com czech_dell@dell.com
	기술 지원	22537 2727
	고객 서비스	22537 2707
	팩스 번호	22537 2714
	기술 팩스 번호	22537 2728
대표 전화	22537 2711	
덴마크(코펜하겐) 국제 접속 코드: 00 국가 코드: 45	온라인 지원	support.euro.dell.com
	기술 지원	7023 0182
	고객 서비스 - 관련	7023 0184
	가정/중소기업체 고객 서비스	3287 5505
	대표 전화 - 관련	3287 1200
	대표 전화 팩스 번호 - 관련	3287 1201
	대표 전화 - 가정/중소기업체	3287 5000
대표 전화 팩스 번호 - 가정/중소기업체	3287 5001	
도미니카	온라인 지원	www.dell.com/dm la-techsupport@dell.com
	기술 지원, 고객 서비스, 판매	수신자 부담 번호: 1-866-278-6821
도미니카 공화국	온라인 지원	www.dell.com/do la-techsupport@dell.com
	기술 지원, 고객 서비스, 판매	1-800-156-1588
에콰도르	온라인 지원	www.dell.com/ec la-techsupport@dell.com
	기술 지원, 고객 서비스, 판매(에콰도르 키토에서 전화할 때)	수신자 부담 번호: 999-119-877-655-3355
	기술 지원, 고객 서비스, 판매(에콰도르 과야퀸에서 전화할 때)	수신자 부담 번호: 1800-999-119-877-655-3355
엘살바도르	온라인 지원	www.dell.com/sv la-techsupport@dell.com
	기술 지원, 고객 서비스, 판매	800-6132
핀란드(헬싱키) 국제 접속 코드: 990	온라인 지원	support.euro.dell.com fi_support@dell.com
	기술 지원	0207 533 555
	고객 서비스	0207 533 538

국가 코드: 358 도시 코드: 9	대표 전화	0207 533 533
	팩스 번호	0207 533 530
	500명 이내 직원 판매	0207 533 540
	500명 이상 직원 판매	0207 533 533
프랑스(파리) (몽벨리에) 국제 접속 코드: 00 국가 코드: 33 도시 코드: (1) (4)	온라인 지원	support.euro.dell.com
	가정 및 중소기업체	
	기술 지원	0825 387 270
	고객 서비스	0825 823 833
	대표 전화	0825 004 700
	대표 전화(프랑스 외 기타 지역 전화)	04 99 75 40 00
	판매	0825 004 700
	팩스 번호	0825 004 701
	팩스 번호(프랑스 외 기타 지역 전화)	04 99 75 40 01
	기업체	
	기술 지원	0825 004 719
	고객 서비스	0825 338 339
	대표 전화	01 55 94 71 00
	판매	01 55 94 71 00
팩스 번호	01 55 94 71 01	
독일(프랑크푸르트) 국제 접속 코드: 00 국가 코드: 49 도시 코드: 69	온라인 지원	support.euro.dell.com tech_support_central_europe@dell.com
	기술 지원	069 9792-7200
	가정/중소기업체 고객 서비스	0180-5-224400
	전체 분류 고객 서비스	069 9792-7320
	우선 계정 고객 서비스	069 9792-7320
	대계정 고객 서비스	069 9792-7320
	공공 계정 고객 서비스	069 9792-7320
	대표 전화	069 9792-7000
그리스 국제 접속 코드: 00 국가 코드: 30	온라인 지원	support.euro.dell.com
	기술 지원	00800-44 14 95 18
	특별 서비스 기술 지원	00800-44 14 00 83
	대표 전화	2108129810
	특별 서비스 대표 전화	2108129811
	판매	2108129800
팩스 번호	2108129812	
그레나다 국제 접속 코드: 00 국가 코드: 30	온라인 지원	www.dell.com/gd la-techsupport@dell.com
	기술 지원, 고객 서비스, 판매	수신자 부담 번호: 1-866-540-3355
과테말라 국제 접속 코드: 00 국가 코드: 30	온라인 지원	www.dell.com/gt la-techsupport@dell.com
	기술 지원, 고객 서비스, 판매	1-800-999-0136
가이아나 국제 접속 코드: 00 국가 코드: 30	온라인 지원	la-techsupport@dell.com
	기술 지원, 고객 서비스, 판매	수신자 부담 번호: 1-877-270-4609
홍콩 국제 접속 코드: 001 지역 코드: 852	온라인 지원	support.ap.dell.com support.dell.com.cn/email
	기술 지원 - Dimension 및 Inspiron	00852-2969 3188
	기술 지원 - OptiPlex, Latitude 및 Dell Precision	00852-2969 3191
	기술 지원 - 서버 및 저장 장치	00852-2969 3196
	기술 지원 - 프로젝터, PDA, 스위치, 라우터 등	00852-3416 0906
	고객 서비스	00852-3416 0910
	대기업체 고객	00852-3416 0907
	글로벌 고객 프로그램	00852-3416 0908
	중소기업체 부서	00852-3416 0912
	가정 및 중소기업체 부서	00852-2969 3105
인도 국제 접속 코드: 001 지역 코드: 852	온라인 지원	support.ap.dell.com
	휴대용 및 데스크탑 컴퓨터 지원	
	데스크탑 컴퓨터 지원 전자 우편	india_support_desktop@dell.com
	휴대용 컴퓨터 지원 전자 우편	india_support_notebook@dell.com

인도	연락처	080-25068032 또는 080-25068034 또는 해당 도시 STD 코드 + 60003355 또는 수신자 부담 번호: 1-800-425-8045
	서버 지원	
	전자 우편	india_support_Server@dell.com
	연락처	080-25068032 또는 080-25068034 또는 해당 도시 STD 코드 + 60003355 또는 수신자 부담 번호: 1800 425 8045
	특별 지원 전용	
	전자 우편	eec_ap@dell.com
	연락처	080-25068033 또는 해당 도시 STD 코드 + 60003355 또는 수신자 부담 번호: 1-800-425-9045
	고객 서비스	
	가정 및 중소기업체	India_care_HSB@dell.com 수신자 부담 번호: 1800-4254051
	대기업체 고객	India_care_REL@dell.com 수신자 부담 번호: 1800-4252067
	판매	
	대기업체 고객	1600 33 8044
가정 및 중소기업체	1600 33 8046	
아일랜드(체리우드) 국제 접속 코드: 00 국가 코드: 353 도시 코드: 1	온라인 지원	support.euro.dell.com dell_direct_support@dell.com
	기술 지원	
	기업체용 컴퓨터	1850 543 543
	가정용 컴퓨터	1850 543 543
	현장 지원	1850 200 889
	판매	
	가정	1850 333 200
	중소기업체	1850 664 656
	중소기업체	1850 200 646
	대기업체	1850 200 646
	판매 전자 우편	Dell_IRL_Outlet@dell.com
	고객 서비스	
	가정 및 중소기업체	01 204 4014
	기업체(200명 이상 직원)	1850 200 982
	일반	
	팩스 번호/판매 팩스 번호	01 204 0103
	대표 전화	01 204 4444
	영국 고객 서비스(영국 국내 전용)	0870 906 0010
	기업체 고객 서비스(영국 국내 전용)	0870 907 4499
영국 판매(영국 국내 전용)	0870 907 4000	
이탈리아(밀라노) 국제 접속 코드: 00 국가 코드: 39 도시 코드: 02	온라인 지원	support.euro.dell.com
	가정 및 중소기업체	
	기술 지원	02 577 826 90
	고객 서비스	02 696 821 14
	팩스 번호	02 696 821 13
	대표 전화	02 696 821 12
	기업체	
	기술 지원	02 577 826 90
	고객 서비스	02 577 825 55
	팩스 번호	02 575 035 30
대표 전화	02 577 821	
자메이카	온라인 지원	ja-techsupport@dell.com
	기술 지원, 고객 서비스, 판매(자메이카 국내 전용)	1-800-440-9205
	온라인 지원	support.jp.dell.com
	기술 지원 - Dimension 및 Inspiron	수신자 부담 번호: 0120-198-226
	일본 외 기타 지역 기술 지원 - Dimension 및 Inspiron	81-44-520-1435
	기술 지원 - Dell Precision, OptiPlex 및 Latitude	수신자 부담 번호: 0120-198-433
	일본 외 기타 지역 기술 지원 - Dell Precision, OptiPlex 및 Latitude	81-44-556-3894

일본(가와사키) 국제 접속 코드: 001 국가 코드: 81 도시 코드: 44	기술 지원 - Dell PowerApp, Dell PowerEdge, Dell PowerConnect 및 Dell PowerVault	수신자 부담 번호: 0120-198-498
	일본 외 기타 지역 기술 지원 - PowerApp, PowerEdge, PowerConnect 및 PowerVault	81-44-556-4162
	기술 지원 - 프로젝터, PDA, 프린터, 라우터	수신자 부담 번호: 0120-981-690
	일본 외 기타 지역 기술 지원 - 프로젝터, PDA, 프린터, 라우터	81-44-556-3468
	Faxbox 서비스	044-556-3490
	24시간 자동 응답 주문 현황 서비스	044-556-3801
	고객 서비스	044-556-4240
	기업체 판매 부서 - 최대 400명의 직원	044-556-1465
	우선 계정 판매부 - 400명 이상 직원	044-556-3433
	공공 판매 - 정부, 교육, 의료 기관	044-556-5963
	일본 전지역	044-556-3469
	개별 사용자	044-556-1657
	개별 사용자 온라인 판매	044-556-2203
	개별 사용자 현지 판매	044-556-4649
대표 전화	044-556-4300	
한국(서울) 국제 접속 코드: 001 국가 코드: 82 도시 코드: 2	온라인 지원	support.ap.dell.com
	기술 지원, 고객 서비스	수신자 부담 번호: 080-200-3800
	기술 지원 - Dimension, PDA, 전자 장치 및 부속품	수신자 부담 번호: 080-200-3801
	판매	수신자 부담 번호: 080-200-3600
	팩스 번호	2194-6202
	대표 전화	2194-6000
라틴 아메리카	고객 기술 지원(미국 텍사스 주 오스틴)	512 728-4093
	고객 서비스(미국 텍사스 주 오스틴)	512 728-3619
	팩스 번호(기술 지원 및 고객 서비스)(미국 텍사스 주 오스틴)	512 728-3883
	판매(미국 텍사스 주 오스틴)	512 728-4397
	판매 팩스 번호(미국 텍사스 주 오스틴)	512 728-4600 또는 512 728-3772
룩셈부르크 국제 접속 코드: 00 국가 코드: 352	온라인 지원	support.euro.dell.com
	지원	342 08 08 075
	가정/중소기업체 판매	+32 (0)2 713 15 96
	기업체 판매	26 25 77 81
	고객 서비스	+32 (0)2 481 91 19
말레이시아(페낭) 국제 접속 코드: 00 국가 코드: 60 도시 코드: 4	온라인 지원	support.ap.dell.com
	기술 지원 - Dell Precision, OptiPlex 및 Latitude	수신자 부담 번호: 1 800 880 193
	기술 지원 - Dimension, Inspiron, 전자 장치 및 부속품	수신자 부담 번호: 1 800 881 306
	기술 지원 - PowerApp, PowerEdge, PowerConnect 및 PowerVault	수신자 부담 번호: 1800 881 386
	고객 서비스	수신자 부담 번호: 1800 881 306(음선 6)
	일반 판매	수신자 부담 번호: 1 800 888 202
	기업체 판매	수신자 부담 번호: 1 800 888 213
멕시코 국제 접속 코드: 00 국가 코드: 52	온라인 지원	www.dell.com/mx la-techsupport@dell.com
	기술 지원	001-866-563-4425
	판매	50-81-8800 또는 001-800-888-3355
	고객 서비스	001-877-384-8979 또는 001-877-269-3383
	기본	50-81-8800 또는 001-800-888-3355 또는 001-866-851-1754
몬트세라트	온라인 지원	la-techsupport@dell.com
	기술 지원, 고객 서비스, 판매	수신자 부담 번호: 1-866-278-6822
네덜란드 앵탈리스	온라인 지원	la-techsupport@dell.com
	기술 지원, 고객 서비스, 판매	001-800-882-1519
	온라인 지원	support.euro.dell.com
	기술 지원	020 674 45 00
	기술 지원 팩스 번호	020 674 47 66

네덜란드(암스테르담) 국제 접속 코드: 00 국가 코드: 31 도시 코드: 20	가정/중소기업체 고객 서비스	020 674 42 00
	관련 고객 서비스	020 674 4325
	가정/중소기업체 판매	020 674 55 00
	관련 판매	020 674 50 00
	가정/중소기업체 판매 팩스 번호	020 674 47 75
	관련 판매 팩스 번호	020 674 47 50
	대표 전화	020 674 50 00
대표 전화 팩스 번호	020 674 47 50	
뉴질랜드 국제 접속 코드: 00 국가 코드: 64	온라인 지원	support.ap.dell.com support.ap.dell.com/contactus
	기술 지원, 고객 서비스, 판매	0800 441 567 www.dell.com/ni
니카라과	온라인 지원	la-techsupport@dell.com
	기술 지원, 고객 서비스, 판매	001-800-220-1377
노르웨이(퀴사케르) 국제 접속 코드: 00 국가 코드: 47	온라인 지원	support.euro.dell.com
	기술 지원	671 16882
	관련 고객 서비스	671 17575
	가정/중소기업체 고객 서비스	23162298
	대표 전화	671 16800
대표 전화 팩스 번호	671 16865	
파나마	온라인 지원	www.dell.com/pa la-techsupport@dell.com
	기술 지원, 고객 서비스, 판매	011-800-507-1264
페루	온라인 지원	www.dell.com/pe la-techsupport@dell.com
	기술 지원, 고객 서비스, 판매	0800-50-669
폴란드(바르샤바) 국제 접속 코드: 011 국가 코드: 48 도시 코드: 22	온라인 지원	support.euro.dell.com pl_support_tech@dell.com
	고객 서비스 전화 번호	57 95 700
	고객 서비스	57 95 999
	판매	57 95 999
	고객 서비스 팩스 번호	57 95 806
	접수 창구 팩스 번호	57 95 998
	대표 전화	57 95 999
포르투갈 국제 접속 코드: 00 국가 코드: 351	온라인 지원	support.euro.dell.com
	기술 지원	707200149
	고객 서비스	800 300 413
	판매	800 300 410 또는 800 300 411
		또는 800 300 412 또는 21 422 07 10
팩스 번호	21 424 01 12	
푸에르토리코	온라인 지원	www.dell.com/pr la-techsupport@dell.com
	기술 지원	수신자 부담 번호: 1-866-390-4695 또는 1-866-851-1760
	고객 서비스 및 판매	1-877-537-3355
세인트 키츠와 네비스	온라인 지원	www.dell.com/kn la-techsupport@dell.com
	기술 지원, 고객 서비스, 판매	수신자 부담 번호: 1-866-540-3355
세인트 루시아	온라인 지원	www.dell.com/lc la-techsupport@dell.com
	기술 지원, 고객 서비스, 판매	수신자 부담 번호: 1-866-464-4352
		www.dell.com/vc

세인트 빈센트 그레나딘	온라인 지원	la-techsupport@dell.com
	기술 지원, 고객 서비스, 판매	수신자 부담 번호: 1-866-464-4353
싱가포르(싱가폴) 국제 접속 코드: 005 국가 코드: 65	주: 이 항목의 전화 번호는 싱가포르 또는 말레이시아에서만 사용할 수 있습니다.	
	온라인 지원	support.ap.dell.com
	기술 지원 - Dimension, Inspiron, 전자 장치 및 부속품	수신자 부담 번호: 1 800 394 7430
	기술 지원 - OptiPlex, Latitude 및 Dell Precision	수신자 부담 번호: 1 800 394 7498
	기술 지원 - PowerApp, PowerEdge, PowerConnect 및 PowerVault	수신자 부담 번호: 1 800 394 7478
	고객 서비스	수신자 부담 번호: 1 800 394 7430(음선 6)
	일반 판매	수신자 부담 번호: 1 800 394 7412
	기업체 판매	수신자 부담 번호: 1 800 394 7419
슬로바키아(프라하) 국제 접속 코드: 00 국가 코드: 421	온라인 지원	support.euro.dell.com czech_dell@dell.com
	기술 지원	02 5441 5727
	고객 서비스	420 22537 2707
	팩스 번호	02 5441 8328
	기술 팩스 번호	02 5441 8328
	대표 전화(판매)	02 5441 7585
	기업체 판매	02 5441 7585
남아프리카 공화국(요하네스버그) 국제 접속 코드: 09/091 국가 코드: 27 도시 코드: 11	온라인 지원	support.euro.dell.com dell_za_support@dell.com
	특별 대기	011 709 7713
	기술 지원	011 709 7710
	고객 서비스	011 709 7707
	판매	011 709 7700
	팩스 번호	011 706 0495
	대표 전화	011 709 7700
	기업체 판매	011 709 7700
동남 아시아 및 태평양 국가/지역	기술 지원, 고객 서비스 및 판매(말레이시아 페낭)	604 633 4810
스페인(마드리드) 국제 접속 코드: 00 국가 코드: 34 도시 코드: 91	온라인 지원	support.euro.dell.com
	가정 및 중소기업체	
	기술 지원	902 100 130
	고객 서비스	902 118 540
	판매	902 118 541
	대표 전화	902 118 541
	팩스 번호	902 118 539
	기업체	
	기술 지원	902 100 130
	고객 서비스	902 115 236
	대표 전화	91 722 92 00
	팩스 번호	91 722 95 83
	기업체 판매	91 722 95 83
	기업체 판매	91 722 95 83
스웨덴(업란드 바스비) 국제 접속 코드: 00 국가 코드: 46 도시 코드: 8	온라인 지원	support.euro.dell.com
	기술 지원	08 590 05 199
	관련 고객 서비스	08 590 05 642
	가정/중소기업체 고객 서비스	08 587 70 527
	직원 구매 프로그램(EPP) 지원	020 140 14 44
	기술 지원 팩스 번호	08 590 05 594
	판매	08 587 705 81
스위스(제네바) 국제 접속 코드: 00 국가 코드: 41 도시 코드: 22	온라인 지원	support.euro.dell.com Tech_support_central_Europe@dell.com
	기술 지원 - 가정 및 중소기업체	0844 811 411
	기술 지원 - 기업체	0844 822 844
	고객 서비스 - 가정 및 중소기업체	0848 802 202
	고객 서비스 - 기업체	0848 821 721
	기본	0848 335 599
	팩스 번호	022 799 01 90
	판매	022 799 01 01
	온라인 지원	support.ap.dell.com support.dell.com.cn/email

대한 국제 접속 코드: 002 지역 코드: 886	기술 지원 - OptiPlex, Latitude, Inspiron, Dimension, 전자 장치 및 부속품	수신자 부담 번호: 0080 186 1011
	기술 지원 - 서버 및 저장 장치	수신자 부담 번호: 0080 160 1256
	고객 서비스	수신자 부담 번호: 0080 160 1250 (옵션 5)
	일반 판매	수신자 부담 번호: 0080 165 1228
	기업체 판매	수신자 부담 번호: 0080 165 1227
태국 국제 접속 코드: 001 국가 코드: 66	온라인 지원	support.ap.dell.com
	기술 지원(OptiPlex, Latitude 및 Dell Precision)	수신자 부담 번호: 1800 0060 07
	기술 지원(PowerApp, PowerEdge, PowerConnect 및 PowerVault)	수신자 부담 번호: 1800 0600 09
	고객 서비스	수신자 부담 번호: 1800 006 007 (옵션 7)
	기업체 판매	수신자 부담 번호: 1800 006 009
트리니다드/토바고	온라인 지원	www.dell.com/tt la-techsupport@dell.com
	기술 지원, 고객 서비스, 판매	수신자 부담 번호: 1-888-799-5908
터크스 케이커스 제도	온라인 지원	www.dell.com/tc la-techsupport@dell.com
	기술 지원, 고객 서비스, 판매	수신자 부담 번호: 1-877-441-4735
영국(브렉셀) 국제 접속 코드: 00 국가 코드: 44 도시 코드: 1344	온라인 지원	support.euro.dell.com dell_direct_support@dell.com
	고객 서비스 온라인	support.euro.dell.com/uk/en/ECare/form/home.asp
	판매	
	가정 및 중소기업체 판매	0870 907 4000
	기업체/공공 기관 판매	01344 860 456
	고객 서비스	
	가정 및 중소기업체	0870 906 0010
	기업체	01344 373 185
	우선 계정(500-5000명 직원)	0870 906 0010
	전체 계정	01344 373 186
	중앙 정부	01344 373 193
	지역 정부 및 교육 기관	01344 373 199
	의료 기관	01344 373 194
	기술 지원	
	기업체/우선 계정/PCA(1000명 이상 직원)	0870 908 0500
기타 Dell 제품	0870 353 0800	
일반		
가정 및 중소기업체 팩스 번호	0870 907 4006	
우루과이	온라인 지원	www.dell.com/uy la-techsupport@dell.com
	기술 지원, 고객 서비스, 판매	수신자 부담 번호: 000-413-598-2521
미국(텍사스 주 오스틴) 국제 접속 코드: 011 국가 코드: 1	언어, 청각 장애자에 대한 Dell 서비스	수신자 부담 번호: 1-877-DELLTTY (1-877-335-5889)
	팩스 번호	수신자 부담 번호: 1-800-727-8320
	기술 지원	support.dell.com
	가정 및 홈오피스	수신자 부담 번호: 1-800-624-9896
	휴대용 및 데스크탑 컴퓨터 자동 응답 기술	수신자 부담 번호: 1-800-247-9362
	중소기업체	수신자 부담 번호: 1-800-456-3355
	중소기업체 및 대기업체	수신자 부담 번호: 1-877-671-3355
	주 정부 및 지역 정부	수신자 부담 번호: 1-800-981-3355
	연방 정부	수신자 부담 번호: 1-800-727-1100
	의료 기관	수신자 부담 번호: 1-800-274-1550
	K-12 교육 기관	수신자 부담 번호: 1-888-977-3355
	고등 교육 기관	수신자 부담 번호: 1-800-274-7799
	프린터, 프로젝터, PDA 및 MP3 플레이어	수신자 부담 번호: 1-877-459-7298
	고객 서비스	수신자 부담 번호: 1-800-624-9897
	자동 응답 주문 현황	수신자 부담 번호: 1-800-433-9014
	중소기업체	수신자 부담 번호: 1-800-456-3355

	중소기업체 및 대기업체	수신자 부담 번호: 1-877-671-3355
	주 정부 및 지역 정부	수신자 부담 번호: 1-800-981-3355
	연방 정부	수신자 부담 번호: 1-800-727-1100
	의료 기관	수신자 부담 번호: 1-800-274-1550
	K-12 교육 기관	수신자 부담 번호: 1-888-977-3355
	고등 교육 기관	수신자 부담 번호: 1-800-274-7799
	직원 구매 프로그램(EPP)	수신자 부담 번호: 1-800-695-8133
	재무 서비스	www.dellfinancialservices.com
	임차 및 대출	수신자 부담 번호: 1-877-577-3355
	Dell 우선 계정(DPA)	수신자 부담 번호: 1-800-283-2210
	판매	1-800-289-3355 또는 1-800-879-3355
	Dell 아웃렛 상점	수신자 부담 번호: 1-888-798-7561
	소프트웨어 및 주변 장치 판매	수신자 부담 번호: 1-800-671-3355
미국령 버진 아일랜드	온라인 지원	www.dell.com/vi la-techsupport@dell.com
	기술 지원, 고객 서비스, 판매	수신자 부담 번호: 1-877-702-4360
베네수엘라	온라인 지원	www.dell.com/ve la-techsupport@dell.com
	기술 지원, 고객 서비스, 판매	0800-100-4752

[목록 페이지로 돌아가기](#)

[목차 페이지로 돌아가기](#)

디스플레이 사용

Dell™ Inspiron™ 1501 소유자 설명서

- [밝기 조정](#)
- [비디오 이미지 전환](#)
- [디스플레이 해상도 설정](#)

밝기 조정

Dell™ 컴퓨터가 전지 전원으로 작동하는 경우 키보드의 <Fn> 키와 위쪽 또는 아래쪽 화살표 키를 눌러 밝기를 가장 낮게 설정하여 전기를 절약할 수 있습니다.

비디오 이미지 전환

연결되어 켜져 있는 외부 모니터 또는 프로젝터와 같은 외부 장치로 컴퓨터를 시작하는 경우에는 이미지가 컴퓨터 디스플레이 또는 외부 장치에 나타납니다.

<Fn><F8> 키 조합을 눌러 비디오 이미지가 디스플레이에만, 외부 장치에만 또는 디스플레이 및 외부 장치에 모두 표시되도록 전환합니다.

디스플레이 해상도 설정

특정 해상도에서 프로그램을 표시하려면 그래픽 카드와 디스플레이 모두가 프로그램을 지원해야 하며, 필요한 비디오 드라이버가 설치되어야 합니다.

디스플레이 기본 설정을 변경하기 전에 나중에 참조할 수 있도록 기본 설정 내용을 기록합니다.

 **주:** Dell 설치 운영 체제에서 사용할 때 최적의 성능을 발휘하도록 설계된 Dell 설치 비디오 드라이버만 사용합니다.

디스플레이가 지원하는 수준 이상의 해상도나 색상 팔레트를 선택하면 그와 가장 가까운 값으로 설정이 자동 조정됩니다.

1. **시작** 단추를 클릭하고 **제어판**을 클릭합니다.
2. **종류 선택**에서 **모양 및 테마**를 클릭합니다.
3. **작업 선택...**에서 변경할 영역을 클릭하거나, 또는 **제어판 아이콘 선택**에서 **디스플레이**를 클릭합니다.
4. **색 품질 및 화면 해상도**를 다르게 설정합니다.



비디오 해상도가 디스플레이에서 지원하는 해상도보다 높은 경우 컴퓨터는 팬 모드를 시작합니다. 팬 모드에서 전체 화면은 한 번에 표시될 수 없습니다. 예를 들면, 일반적으로 바탕 화면 하단에 표시되는 작업 표시줄이 더 이상 보이지 않을 수 있습니다. 화면의 나머지 부분을 보기 위해서는 터치패드 또는 트랙 스틱을 사용하여 상하좌우로 이동합니다.





 **주의사항:** 지원되지 않는 재생률을 사용하면 외부 모니터가 손상될 수 있습니다. 외부 모니터의 재생률을 조정하기 전에 모니터 사용 설명서를 참조하십시오.

[목차 페이지로 돌아가기](#)

정보 찾기

Dell™ Inspiron™ 1501 소유자 설명서

-  **주:** 일부 기능 또는 매체는 선택사항일 수 있으며 컴퓨터와 함께 제공되지 않을 수 있습니다. 일부 기능 또는 매체는 특정 국가/지역에서 사용하지 못할 수 있습니다.
-  **주:** 추가 정보가 컴퓨터와 함께 제공되기도 합니다.

찾는 정보	찾을 위치
<ul style="list-style-type: none"> 1 내 컴퓨터 진단 프로그램 1 내 컴퓨터 드라이버 1 내 컴퓨터 설명서 1 내 장치 설명서 1 노트북 시스템 소프트웨어(NSS) 	<p>Drivers and Utilities 매체(ResourceCD라고도 함)</p> <p>주: Drivers and Utilities 매체는 선택사항일 수 있으며 컴퓨터에 제공되지 않을 수 있습니다.</p> <p>설명서와 드라이버는 컴퓨터에 이미 설치되어 있습니다. 매체를 사용하여 드라이버를 재설치하거나 Dell Diagnostics를 실행할 수 있습니다(Dell Diagnostics 참조).</p>  <p>매체에 포함된 추가 정보 파일에는 컴퓨터의 기술 변경사항과 관련된 최신 업데이트 및 기술자와 숙련된 사용자를 대상으로 한 고급 기술 참조 자료가 수록되어 있습니다.</p> <p>주: 드라이버 및 설명서 업데이트는 support.dell.com에서 찾을 수 있습니다.</p>
<ul style="list-style-type: none"> 1 보증 정보 1 안전 지침 1 규정 정보 1 인체 공학적 정보 1 최종 사용자 라이선스 계약 	<p>Dell™ 제품 정보 안내</p> 
<ul style="list-style-type: none"> 1 내 컴퓨터 설치 방법 	<p>설치 도표</p> 
<ul style="list-style-type: none"> 1 서비스 태그 및 특급 서비스 코드 1 Microsoft Windows 라이선스 레이블 	<p>서비스 태그 및 Microsoft® Windows® 라이선스</p> <p>이러한 레이블은 컴퓨터의 밑면에 부착되어 있습니다.</p> <ul style="list-style-type: none"> 1 support.dell.com을 사용하거나 기술 지원부에 문의할 때 서비스 태그를 사용하여 컴퓨터를 식별합니다. 

	기술 지원에 문의할 때 특급 서비스 코드를 입력하여 전화 문의가 처리되도록 합니다.
<ul style="list-style-type: none"> 1 솔루션 — 문제 해결 참조 및 추가 정보, 기술 관련 기사, 온라인 강좌 및 자주 제기되는 질문 1 커뮤니티 — 다른 Dell 고객과 온라인 토론 1 업그레이드 — 메모리, 하드 드라이브 및 운영 체제와 같은 구성요소에 대한 업그레이드 정보 1 고객 관리 — 연락처 정보, 안내로 상태 및 주문 현황, 보증 및 수리 정보 1 서비스 및 지원 — 안내로 상태 및 지원 내역, 서비스 계약, 기술 지원부와의 온라인 토론 1 참조 — 컴퓨터 설명서, 컴퓨터 구성 세부사항, 제품 사양 및 백서 1 다운로드 — 인증 드라이버, 패치 및 소프트웨어 업데이트 	<p>Dell 지원 웹 사이트 — support.dell.com</p> <p>주: 해당 지원 사이트를 보려면 소재 지역을 선택합니다.</p>
<ul style="list-style-type: none"> 1 Windows 운영 체제 사용 방법 1 프로그램 및 파일 사용 방법 1 바탕 화면 개인 설정 방법 	<p>Windows 도움말 및 지원 센터</p> <ol style="list-style-type: none"> 1. 시작 단추를 클릭하고 도움말 및 지원을 클릭합니다. 2. 문제를 설명해주는 단어나 구를 입력하고 화살표 아이콘을 클릭합니다. 3. 문제를 설명하는 항목을 클릭합니다. 4. 화면의 지시사항을 따릅니다.
<ul style="list-style-type: none"> 1 내 운영 체제 재설치 방법 	<p>운영 체제 매체</p> <p>주: 운영 체제 매체는 선택사항일 수 있으며 컴퓨터와 함께 제공되지 않을 수 있습니다.</p> <p>컴퓨터에는 이미 운영 체제가 설치되어 있습니다. 운영 체제를 재설치하려면 다음 방법 중 하나를 사용합니다.</p> <ol style="list-style-type: none"> 1 Microsoft Windows 시스템 복원 — Microsoft Windows 시스템 복원은 데이터 파일에 영향 주지 않고 컴퓨터를 이전 작동 상태로 복원합니다. 1 Dell PC 복원 — Dell PC 복원은 컴퓨터를 원래 작동 상태로 복원합니다. Dell PC 복원은 컴퓨터와 함께 제공되지 않을 수 있습니다. 1 운영 체제 매체 — 컴퓨터와 함께 제공된 운영 체제 매체를 받은 경우 이 매체를 사용하여 운영 체제를 복원할 수 있습니다. <p>자세한 내용은 운영 체제 복원을 참조하십시오.</p> <p>운영 체제를 재설치한 다음, Drivers and Utilities 매체(드라이버 및 유틸리티 재설치 참조)를 사용하여 컴퓨터와 함께 제공된 장치에 맞는 드라이버를 재설치합니다.</p> <div style="text-align: center;">  </div> <p>운영 체제 제품 키 레이블은 컴퓨터에 부착되어 있습니다.</p> <p>주: 매체의 색상은 주문한 운영 체제에 따라 다릅니다.</p>
<ul style="list-style-type: none"> 1 서비스 문의 전화 상태 및 지원 내역 1 내 컴퓨터의 주요 기술 문제 1 자주 제기되는 질문 1 파일 다운로드 1 내 컴퓨터 구성 세부사항 1 내 컴퓨터 서비스 연락처 	<p>Dell 프리미어 지원 웹 사이트 — premiersupport.dell.com</p> <p>Dell 프리미어 지원 웹 사이트는 기업체, 정부 및 교육 기관 고객에 대해 사용자 정의됩니다. 이 웹 사이트는 일부 지역에서 사용하지 못할 수 있습니다.</p>

[목차 페이지로 돌아가기](#)

용어집

Dell™ Inspiron™ 1501 소유자 설명서

본 용어집의 용어는 정보 제공용으로만 제공되며, 특정 컴퓨터에 포함된 기능을 설명하지 않을 수 있습니다.

가

광학 드라이브 — 광학 기술을 사용하여 CD, DVD 또는 DVD+RW에서 데이터를 읽거나 기록하는 드라이브입니다. 광학 드라이브에는 CD 드라이브, DVD 드라이브, CD-RW 드라이브 및 CD-RW/DVD 콤보 드라이브가 포함됩니다.

그래픽 모드 — **x**(수평 픽셀) x **y**(수직 픽셀) x **z**(색상)로 정의되는 비디오 모드입니다. 그래픽 모드는 다양한 모양과 글꼴을 표시할 수 있습니다.

나

내장형 — 일반적으로 컴퓨터의 시스템 보드에 물리적으로 설치되어 있는 구성요소를 말합니다. **장착형** 구성요소라고도 합니다.

네트워크 어댑터 — 네트워크 기능을 제공하는 칩입니다. 컴퓨터에는 시스템 보드에 네트워크 어댑터가 포함되어 있거나 어댑터가 있는 PC 카드가 포함되어 있습니다. 네트워크 어댑터는 네트워크 인터페이스 컨트롤러(**NIC**)라고도 합니다.

다

대기 모드 — 에너지 절약을 위해 필요없는 컴퓨터 작업을 모두 종료하는 전원 관리 모드입니다.

도메인 — 네트워크에서 공동 규칙과 절차를 통해 하나의 단위로 관리되는 컴퓨터, 프로그램 및 장치의 그룹으로서 특정 사용자 그룹에 의해 사용됩니다. 사용자는 자원을 사용하기 위해 도메인에 로그인합니다.

도움말 파일 — 제품에 대한 설명이나 지침 내용이 수록되어 있는 파일입니다. 일부 도움말 파일(예: MS Word의 **도움말**)은 특정 프로그램과 연계하여 작동합니다. 기타 도움말 파일은 개별적으로 참조할 수 있도록 작동합니다. 도움말 파일은 일반적으로 **.hlp** 또는 **.chm**과 같은 확장자로 표시됩니다.

도킹 장치 — **APR**를 참조하십시오.

듀얼 디스플레이 모드 — 디스플레이 확장용으로 보조 모니터를 사용할 수 있도록 해주는 디스플레이 설정입니다. **확장 디스플레이 모드**라고도 합니다.

드라이버 — 운영 체제가 프린터와 같은 장치를 제어할 수 있도록 해주는 소프트웨어입니다. 대부분의 장치는 컴퓨터에 올바른 드라이버가 설치되어 있지 않으면 작동하지 않습니다.

디스크 스트라이핑 — 여러 개의 디스크 드라이브에 데이터를 저장하는 기술입니다. 디스크 스트라이핑은 디스크 저장 장치에서 데이터를 검색하는 속도를 높일 수 있습니다. 디스크 스트라이핑을 사용하는 시스템에서는 일반적으로 사용자가 데이터 단위의 크기나 스트라이프 폭을 선택할 수 있습니다.

라

로컬 버스 — 장치와 프로세서 간에 데이터를 신속히 처리해주는 버스입니다.

마

마우스 — 화면 커서의 움직임을 조정하는 입력 장치입니다. 딱딱하고 평평한 표면 위에서 마우스를 움직이면 포인터 또는 커서가 움직입니다.

메모리 — 컴퓨터 내부의 임시 데이터 저장 공간입니다. 메모리에 있는 데이터는 비영구적이므로 작업하는 동안 자주 파일을 저장하고 컴퓨터를 종료하기 전에도 항상 파일을 저장하는 것이 좋습니다. 컴퓨터에는 다양한 형태의 메모리가 있습니다(예: RAM, ROM, 비디오 메모리). 일반적으로 메모리는 RAM의 동의어로 사용됩니다.

메모리 매핑 — 시동 시 컴퓨터가 물리적 위치에 메모리 주소를 할당하는 과정입니다. 장치와 소프트웨어는 이 과정을 통해 프로세서가 액세스할 정보를 식별할 수 있습니다.

메모리 모듈 — 시스템 보드에 연결하는 메모리 칩이 포함된 작은 회로 보드입니다.

메모리 주소 — 데이터가 RAM에 임시로 저장되는 특정 위치입니다.

모니터 — TV와 같이 컴퓨터에서 출력하는 내용을 표시해주는 고해상도 장치입니다.

모뎀 — 아날로그 전화선을 통해 컴퓨터가 다른 컴퓨터와 통신할 수 있도록 해주는 장치입니다. 모뎀에는 외장형, PC 카드 또는 ExpressCard 및 내장형의 3가지 유형이 있습니다. 일반적으로 모뎀을 사용하여 인터넷에 연결하고 전자 우편을 주고 받을 수 있습니다.

모듈 베이 — 광학 드라이브와 같은 장치를 지원하는 베이입니다.

무관세 허가증 — 국제 관세 서류를 말하며 물건을 해외로 임시 반입할 때 유용합니다. **상업 여권**이라고도 합니다.

미니 PCI — 모뎀 및 NIC와 같은 통신을 강조한 내장형 주변 장치의 표준입니다. 미니 PCI는 기능상 표준 PCI 확장 카드에 해당하는 소형 카드입니다.

바

바로 가기 — 자주 사용하는 프로그램, 파일, 폴더 및 드라이브에 빠르게 액세스할 수 있는 아이콘입니다. Windows 바탕 화면에 있는 바로 가기 아이콘을 더블 클릭하면 해당 폴더나 파일이 바로 열립니다. 바로 가기 아이콘으로 파일 위치를 변경할 수 없습니다. 바로 가기 아이콘을 삭제해도 기존 파일에는 아무 영향이 없습니다. 바로 가기 아이콘을 다른 이름으로 변경할 수도 있습니다.

바이러스 — 컴퓨터에 저장되어 있는 데이터를 파괴하거나 사용자에게 불편을 주도록 고안된 프로그램입니다. 바이러스 프로그램은 감염된 디스크, 인터넷에서 소프트웨어를 다운로드하거나 전자 우편 첨부와 같은 경로를 통해 다른 컴퓨터로 이동합니다. 감염된 프로그램이 실행되면 내장된 바이러스도 실행됩니다.

부팅 바이러스는 전형적인 바이러스로서 플로피 디스크의 부팅 섹터에 저장됩니다. 드라이브에 플로피 디스크를 넣은 상태로 컴퓨터를 켜다가 켜면, 컴퓨터에서 운영 체제를 찾기 위해 플로피 디스크의 부팅 섹터를 읽으면서 바이러스에 감염됩니다. 부팅 바이러스는 해당 컴퓨터에서 바이러스를 제거할 때까지 읽거나 기록하는 모든 플로피 디스크에 자신을 복제합니다.

바이러스 백신 소프트웨어 — 컴퓨터에서 바이러스를 식별, 격리 및/또는 삭제하도록 고안된 프로그램입니다.

바이트 — 컴퓨터에서 사용되는 기본 데이터 단위입니다. 일반적으로 1바이트는 8비트입니다.

방열판 — 열 분산을 도와주는 프로세서의 금속판입니다.

배경 화면 — Windows 바탕 화면의 배경 형태나 그림입니다. Windows 제어판을 통해 배경 화면을 변경합니다. 사용자가 원하는 그림을 검색하여 배경 화면으로 지정할 수도 있습니다.

백업 — 플로피, CD, DVD 또는 하드 드라이브에 저장된 프로그램이나 데이터 파일 복사본입니다. 예방 조치로 데이터를 하드 드라이브에 주기적으로 백업해야 합니다.

버스 — 컴퓨터 구성요소 간의 통신 경로입니다.

버스 속도 — 속도(MHz 단위)는 버스의 정보 전송 속도를 나타냅니다.

병렬 커넥터 — 일반적으로 병렬 프린터를 컴퓨터에 연결할 때 사용하는 I/O 포트입니다. **LPT 포트**라고도 합니다.

부팅 디스크 — 컴퓨터를 시작하기 위해 사용할 수 있는 디스크입니다. 하드 드라이브가 손상되었거나 컴퓨터가 바이러스에 감염된 경우에 사용할 수 있도록 부팅 CD나 플로피 디스크를 준비합니다.

부팅 순서 — 컴퓨터에서 부팅하는 장치의 순서를 지정합니다.

부팅 CD — 컴퓨터를 시작하기 위해 사용할 수 있는 CD입니다. 하드 드라이브가 손상되었거나 컴퓨터가 바이러스에 감염된 경우에 사용할 수 있도록 부팅 CD나 플로피 디스크를 준비합니다. **Drivers and Utilities CD** 또는 **ResourceCD**는 부팅 CD입니다.

비디오 메모리 — 비디오 기능 전용의 메모리 칩으로 구성된 메모리입니다. 비디오 메모리는 일반적으로 시스템 메모리보다 빠릅니다. 설치되어 있는 비디오 메모리 용량은 프로그램이 표시할 수 있는 색상 수에 영향을 줍니다.

비디오 모드 — 텍스트와 그래픽이 모니터에 표시되는 방법을 설명하는 모드의 일종입니다. Windows 운영 체제와 같은 그래픽 기반 소프트웨어는 **x**(수평 픽셀) **x y**(수직 픽셀) **x z**(색상)로 정의되는 비디오 모드로 표시됩니다. 텍스트 편집기와 같은 문자 기반 소프트웨어는 **x**(열) **x y**(행) 문자로 정의되는 비디오 모드로 표시됩니다.

비디오 컨트롤러 — 모니터와 연계하여 컴퓨터에 비디오 기능을 제공해주는 비디오 카드나 시스템 보드(내장형 비디오 컨트롤러가 있는 컴퓨터)의 회로입니다.

비디오 해상도 — 해상도를 참조하십시오.

비트 — 컴퓨터에서 해석할 수 있는 최소 데이터 단위입니다.

사

서비스 태그 — 컴퓨터에 부착된 바코드 레이블로서 Dell 지원 웹 사이트 support.dell.com에 액세스하거나 Dell에 고객 서비스 또는 기술 지원을 요청할 때 컴퓨터를 식별할 목적으로 사용됩니다.

서지 방지기 — 뇌우가 발생할 때 전원 콘센트를 통해 시스템에 유입되는 전압을 차단해 줍니다. 번개가 치거나 정전으로 인해 전압이 정상적인 AC 회선의 전압 수준보다 20% 이상 떨어지는 경우, 서지 방지기는 보호 기능을 발휘하지 못합니다.

네트워크 연결 상태는 서지 방지기로 보호할 수 없습니다. 뇌우 시에는 항상 네트워크 케이블을 네트워크 커넥터에서 분리합니다.

설치 프로그램 — 하드웨어와 소프트웨어를 설치하고 구성할 때 사용하는 프로그램입니다. **setup.exe** 또는 **install.exe** 프로그램은 대부분의 Windows 소프트웨어 패키지에 포함되어 있습니다. **설치 프로그램**은 **시스템 설치 프로그램**과 다릅니다.

소프트웨어 — 컴퓨터 파일이나 프로그램과 같이 전자적으로 저장할 수 있는 것입니다.

스마트 카드 — 프로세서 및 메모리 칩을 내장한 카드입니다. 스마트 카드는 스마트 카드가 장착된 컴퓨터의 사용자를 인증할 때 사용됩니다.

시스템 보드 — 컴퓨터의 주 회로 보드입니다. **마더보드**라고도 합니다.

시스템 설치 프로그램 — 컴퓨터 하드웨어와 운영 체제 사이의 인터페이스로 작동하는 프로그램입니다. 날짜와 시간 또는 시스템 암호와 같이 사용자가 BIOS에서 선택할 수 있는 옵션을 시스템 설치 프로그램에서 구성할 수 있습니다. 이러한 설정이 컴퓨터에 어떤 영향을 주는지 잘 모를 경우 이 프로그램의 설정을 변경하지 마십시오.

시스템 트레이 — 알림 영역을 참조하십시오.

쓰기 방지 — 변경할 수 없는 파일 또는 매체입니다. 데이터가 변경되거나 손상되지 않도록 보호하려면 쓰기 방지 기능을 사용합니다. 3.5인치 플로피 디스크의 쓰기를 방지하려면 쓰기 방지 램을 열림 위치로 밀니다.

아

알림 영역 — 프로그램과 컴퓨터 기능(클릭, 볼륨 제어, 인쇄 상태)에 빠르게 액세스할 수 있는 아이콘이 있는 Windows 작업 표시줄의 한 부분입니다. **시스템 트레이**라고도 합니다.

읽기 전용 — 읽을 수만 있고 편집하거나 삭제할 수 없는 데이터 및/또는 파일입니다. 파일은 다음과 같은 경우에 읽기 전용 상태가 됩니다.

- 물리적으로 쓰기 방지되어 있는 플로피 디스크, CD 또는 DVD에 있는 파일인 경우
- 네트워크의 디렉토리에 있고 시스템 관리자가 특정 사용자에만 권한을 할당한 경우

자

장치 — 디스크 드라이브, 프린터 또는 키보드와 같은 컴퓨터에 설치되어 있거나 연결되어 있는 하드웨어입니다.

장치 드라이버 — **드라이버**를 참조하십시오.

재생률 — 화면의 수평 라인이 재충전되는 빈도(**수직 주파수**)로서 단위는 Hz입니다. 재생률이 높을수록 눈에 보이는 화면 깜박임이 줄어듭니다.

직외선 센서 — 컴퓨터와 직외선 장치 사이에 케이블을 연결하지 않고도 데이터를 전송할 수 있도록 하는 포트입니다.

전역역급 — Dell™ ATG™는 사용 환경에 대한 항상된 보호를 제공하기 위해 Dell에서 설계한 전역역급(All-Terrain Grade) 컴퓨터를 가리킵니다.

전지 — 휴대용 컴퓨터를 AC 어댑터와 전원 콘센트에 연결하지 않았을 때 사용되는 재충전 가능한 내부 전원입니다.

전지 수명 — 휴대용 컴퓨터의 전지를 반복하여 방전 및 충전하여 사용할 수 있는 기간(년)입니다.

전지 작동 시간 — 휴대용 컴퓨터의 전지가 컴퓨터에 전원을 공급하면서 충전 상태를 유지하는 시간(분 또는 시간)입니다.

제어판 — 디스플레이 설정과 같은 운영 체제 및 하드웨어 설정을 수정할 수 있는 Windows 유틸리티입니다.

종료 — 창과 프로그램을 닫고 운영 체제를 종료하여 컴퓨터를 끄는 과정입니다. 종료 과정이 완료되기 전에 컴퓨터를 끄면 데이터가 유실됩니다.

직렬 커넥터 — 소형 디지털 장치 또는 디지털 카메라와 같은 장치를 컴퓨터에 연결하는 데 주로 사용되는 I/O 포트입니다.

차

최대 절전 모드 — 메모리의 모든 정보를 하드 드라이브의 예약된 공간에 저장하고 컴퓨터를 끄는 전원 관리 모드입니다. 컴퓨터를 재시작하면 하드 드라이브에 저장했던 메모리 정보가 자동으로 복원됩니다.

추가 정보 파일 — 소프트웨어 패키지 또는 하드웨어 제품에 포함되어 있는 텍스트 파일입니다. 일반적으로 추가 정보 파일은 설치 정보를 제공하며 아직 설명서로 설명되지 않은 새로운 제품의 향상된 기능 또는 수정사항을 설명합니다.

카

캐시 — 주 메모리의 예약된 부분이나 독립형 고속 저장 장치일 수 있는 특수한 고속 저장 메커니즘입니다. 캐시는 여러 프로세서의 작동 효율성을 높여줍니다.

L1 캐시 — 프로세서에 저장된 기본 캐시입니다.

L2 캐시 — 프로세서 외부에 있거나 프로세서 아키텍처로 통합할 수 있는 보조 캐시입니다.

커서 — 키보드, 터치패드 또는 마우스의 다음 작업이 일어날 위치를 나타내는 디스플레이 또는 화면에 표시되는 기호입니다. 커서는 일반적으로 깜박이는 실선, 밑줄 있는 문자 또는 작은 화살표입니다.

컨트롤러 — 프로세서와 메모리 또는 프로세서와 장치 간의 데이터 전송을 제어하는 칩입니다.

클럭 속도 — 클럭 속도(MHz 단위)는 시스템 버스로 연결되는 컴퓨터 구성요소의 작동 속도를 나타냅니다.

키 조합 — 여러 키를 동시에 눌러야 하는 명령입니다.

타

텍스트 편집기 — 텍스트만 포함된 파일을 작성하고 편집할 때 사용하는 프로그램입니다. Windows 메모장은 텍스트 편집기를 사용합니다. 텍스트 편집기에는 일반적으로 자동 줄바꿈 또는 서식 기능(밑줄, 글꼴 변경 옵션 등)이 없습니다.

특급 서비스 코드 — Dell™ 컴퓨터에 부착된 스티커에 있는 숫자 코드입니다. Dell사에 문의하여 지원을 요청할 때 특급 서비스 코드를 사용합니다. 특급 서비스 코드 서비스는 일부 국가/지역에서 사용하지 못할 수 있습니다.

파

파티션 — 논리 드라이브라고 하는 하나 이상의 논리 저장 영역으로 할당되는 하드 드라이브의 물리적 저장 공간입니다. 각 파티션에 여러 개의 논리 드라이브가 있을 수 있습니다.

포맷 — 파일 저장을 위해 드라이브나 디스크 공간을 준비하는 과정입니다. 드라이브나 디스크가 포맷되면 기존 정보는 유실됩니다.

폴더 — 파일이 구성되어 있는 디스크 또는 드라이브의 공간을 설명하는 용어입니다. 폴더에 있는 파일은 여러 방식(예: 알파벳순, 날짜별, 크기별 등)으로 보고 정렬할 수 있습니다.

프로그램 — 스프레드시트, 워드 프로세서, 데이터베이스, 게임 등을 포함한 사용자를 위해 데이터를 처리하는 소프트웨어입니다. 운영 체제를 실행해야 프로그램을 사용할 수 있습니다.

프로세서 — 프로그램 명령어를 해석하고 실행하는 컴퓨터 칩입니다. 중앙 처리 장치(**CPU**)라고도 합니다.

플러그 앤 플레이 — 컴퓨터의 장치를 자동으로 구성하는 기능입니다. BIOS, 운영 체제 및 모든 장치의 플러그 앤 플레이가 가능할 경우 플러그 앤 플레이를 통해 자동 설치, 구성, 기존 하드웨어와의 호환성을 얻을 수 있습니다.

플로피 — 전자기 형식의 저장 매체입니다. **플로피 디스켓** 또는 **플로피 디스크**라고도 합니다.

플로피 드라이브 — 플로피 디스크를 읽고 기록할 수 있는 디스크 드라이브입니다.

픽셀 — 디스플레이 화면의 점 하나를 말합니다. 픽셀은 행과 열로 정렬되어 이미지를 만듭니다. 비디오 해상도는 800 x 600과 같이 수평 방향 픽셀 수 x 수직 방향 픽셀 수로 표시합니다.

하

하드 드라이브 — 하드 디스크의 데이터를 읽고 하드 디스크에 데이터를 기록할 수 있는 드라이브입니다. 하드 드라이브와 하드 디스크라는 용어는 일반적으로 같은 의미로 쓰입니다.

해상도 — 프린터나 모니터에 나타나는 이미지 상태와 선명도입니다. 해상도가 높을수록 이미지가 선명합니다.

화씨 — 물의 빙점을 32°, 끓는점을 212°로 간주하는 온도 측정 범위입니다.

확장 디스플레이 모드 — 디스플레이 확장용으로 두 번째 모니터를 사용하도록 해주는 디스플레이 설정입니다. **듀얼 디스플레이 모드**라고도 합니다.

확장 슬롯 — 일부 컴퓨터에서 확장 카드를 꽂아 시스템 버스에 연결할 수 있는 시스템 보드의 커넥터입니다.

확장 카드 — 일부 컴퓨터에서 시스템 보드의 확장 슬롯에 설치되어 컴퓨터의 기능을 확장할 수 있는 회로 보드입니다. 확장 카드에는 비디오, 모뎀, 사운드 카드 등이 있습니다.

확장 PC 카드 — 설치했을 때 PC 카드 슬롯 모서리 밖으로 튀어 나오는 PC 카드입니다.

휴대용 모듈 — 휴대용 컴퓨터의 모듈 베이에 넣어 컴퓨터 무게를 줄이도록 고안된 플라스틱 장치입니다.

영어

AC — 교류 전류(Alternating Current) — AC 어댑터 전원 케이블을 전원 콘센트에 연결했을 때 컴퓨터에 전력을 공급해주는 전류 형식입니다.

ACPI — 고급 구성 및 전원 인터페이스(Advanced Configuration and Power Interface) — 컴퓨터에 연결된 각 장치에 할당된 전원을 절약하기 위해 대기 또는 최대 절전 모드로 컴퓨터를 작동하도록 Microsoft® Windows® 운영 체제를 활성화하는 전원 관리 사양입니다.

AGP — 가속 그래픽 포트(Accelerated Graphics Port) — 비디오 관련 작업에 시스템 메모리를 사용하도록 해주는 전용 그래픽 포트입니다. AGP를 사용하면 비디오 회로와 컴퓨터 메모리 사이의 인터페이스가 보다 빠르게 이루어지기 때문에 훨씬 자연스럽게 생성한 비디오 이미지를 구현할 수 있습니다.

ALS — 주변 광선 센서(Ambient Light Sensor) — ALS는 가능한 환경 광선을 감지하고 디스플레이 백라이트를 자동적으로 증가 또는 감소하여 자광선 및 고광선 환경을 보완합니다.

APR — 고급 포트 복제기(Advanced Port Replicator) — 외부 모니터, 키보드, 마우스 및 휴대용 장치에 사용하는 기타 장치를 편리하게 사용할 수 있는 도킹 장치입니다.

ASF — 경고 표준 형식(Alert Standards Format) — 관리 콘솔에 하드웨어 및 소프트웨어 경고를 보고하기 위한 메커니즘을 정의하는 표준입니다. ASF는 플랫폼과 운영 체제에 독립적으로 작동하도록 설계되었습니다.

BIOS — 기본 입출력 시스템(Basic Input/Output System) — 컴퓨터 하드웨어와 운영 체제 간의 인터페이스로 작동하는 프로그램(또는 유틸리티)입니다. 이러한 설정이 컴퓨터에 어떤 영향을 주는지 확실하지 않으면 설정을 변경하지 마십시오. **시스템 설치 프로그램**이라고도 합니다.

Bluetooth® 무선 기술 — 해당 기능이 활성화된 장치가 서로를 자동으로 인식할 수 있도록 해주는 단거리(9m[29피트]) 네트워크 장치의 무선 기술 표준입니다.

bps — 초당 비트(bits per second) — 데이터 전송 속도를 측정하는 데 사용하는 표준 단위입니다.

BTU — 영국식 열 단위(British Thermal Unit) — 방출열 측정 단위입니다.

C — 섭씨(Celsius) — 물의 빙점을 0°, 끓는점을 100°로 간주하는 온도 측정 범위입니다.

CD — 콤팩트 디스크(Compact Disc) — 오디오와 소프트웨어 프로그램에 주로 사용되는 광학 저장 매체입니다.

CD 드라이브 — 광학 기술을 사용하여 CD의 데이터를 읽는 드라이브입니다.

CD 플레이어 — 음악 CD를 재생할 때 사용하는 소프트웨어입니다. CD 플레이어 창에는 CD를 재생할 때 사용하는 여러 단추가 표시됩니다.

CD-R — 기록 가능 CD(CD Recordable) — 데이터를 기록할 수 있는 CD입니다. CD-R에는 데이터를 한 번만 기록할 수 있습니다. 기록한 이후에는 데이터를 지우거나 덮어쓸 수 없습니다.

CD-RW — 재기록 가능 CD(CD ReWritable) — 데이터를 재기록할 수 있는 CD입니다. CD-RW 디스크에 데이터를 기록한 후 지우거나 덮어쓸 수(재기록) 있습니다.

CD-RW 드라이브 — CD를 읽고 CD-RW(재기록 가능 CD) 및 CD-R(기록 가능 CD) 디스크에 기록할 수 있는 드라이브입니다. CD-RW 디스크에는 여러 번 데이터를 기록할 수 있지만 CD-R 디스크에는 한 번만 기록할 수 있습니다.

CD-RW/DVD 드라이브 — 콤팩트 드라이브라고도 하며 CD와 DVD를 읽을 수 있고, CD-RW(재기록 가능 CD) 및 CD-R(기록 가능 CD) 디스크에 기록할 수 있습니다. CD-RW 디스크에는 여러 번 데이터를 기록할 수 있지만 CD-R 디스크에는 한 번만 기록할 수 있습니다.

COA — 정품 인증서(Certificate Of Authenticity) — 컴퓨터에 부착된 스티커에 표기되어 있는 Windows 영숫자 코드입니다. **제품 키** 또는 **제품 ID**라고도 합니다.

CRIMM — 연속 램버스 인라인 메모리 모듈(Continuity Rambus In-line Memory Module) — 이 모듈에는 메모리 칩이 들어 있지 않으며, 사용하지 않는 RIMM 슬롯에 삽입하는 특수 모

들입니다.

DDR SDRAM — 더블 데이터 속도 SDRAM(Double-Data-Rate SDRAM) — 두 배 빠른 데이터 버스트 주기로 시스템 성능을 향상하는 SDRAM 유형입니다.

DDR2 SDRAM — 더블 데이터 속도 2 SDRAM(Double-Data-Rate 2 SDRAM) — 4비트 프리패치 및 기타 아키텍처 변경을 사용하여 메모리 속도를 400MHz 이상으로 향상하는 DDR SDRAM 유형입니다.

DIMM — 듀얼 인라인 라인 메모리 모듈(Dual Inline Memory Module)입니다.

DIN 커넥터 — 독일 공업 규격(Deutsche Industrie-Norm) 표준에 맞는 둥근 모양의 6핀 커넥터이며 일반적으로 PS/2 키보드 또는 마우스 케이블 커넥터에 연결하는 데 사용됩니다.

DMA — 직접 메모리 접근(Direct Memory Access) — 프로세서를 거치지 않고 RAM과 장치 간의 특정 데이터 전송을 가능하게 해주는 채널입니다.

DMTF — 분산형 관리 작업 단체(Distributed Management Task Force) — 분산형 데스크톱, 네트워크, 엔터프라이즈 및 인터넷 환경 관리의 표준화를 설립하는 하드웨어 및 소프트웨어 회사의 단체입니다.

DRAM — 동적 임의 접근 메모리(Dynamic Random-Access Memory) — 축전자가 포함되어 있는 집적 회로에 정보를 저장하는 메모리입니다.

DSL — 디지털 가입자 회선(Digital Subscriber Line) — 아날로그 전화선을 통해 안정된 고속 인터넷 연결을 제공하는 기술입니다.

DVD — 디지털 다용도 디스크(Digital Versatile Disc) — 영화를 저장할 때 주로 사용하는 디스크입니다. DVD 드라이브는 대부분의 CD 매체를 읽을 수 있습니다.

DVD 드라이브 — 광학 기술을 사용하여 DVD 및 CD의 데이터를 읽는 드라이브입니다.

DVD 플레이어 — DVD 영화를 재생할 때 사용하는 소프트웨어입니다. DVD 플레이어 창에는 영화를 볼 때 사용하는 단추가 표시됩니다.

DVD-R — 기록 가능 DVD(DVD Recordable) — 데이터를 기록할 수 있는 DVD입니다. DVD-R에는 데이터를 한 번만 기록할 수 있습니다. 기록한 이후에는 데이터를 지우거나 덮어쓸 수 없습니다.

DVD+RW — 재기록 가능 DVD(DVD rewritable) — 데이터를 재기록할 수 있는 DVD입니다. DVD+RW 디스크에 데이터를 기록한 후 지우거나 덮어쓸 수(재기록) 있습니다(DVD+RW 기술은 DVD-RW 기술과는 다릅니다).

DVD+RW 드라이브 — DVD와 대부분의 CD 매체를 읽고 DVD+RW(재기록 가능 DVD) 디스크에 기록할 수 있는 드라이브입니다.

DVI — 디지털 비디오 인터페이스(Digital Video Interface) — 컴퓨터와 디지털 비디오 디스플레이 사이에 디지털을 전송하는 표준입니다.

ECC — 오류 검사 및 수정(Error Checking and Correction) — 메모리로 입력되는 데이터의 정확성을 검사하는 특정 회로가 포함된 메모리의 일종입니다.

ECP — 확장 가능 포트(Extended Capabilities Port) — 향상된 양방향 데이터 전송을 제공하는 병렬 커넥터입니다. EPP와 유사한 ECP는 직접 메모리 접근을 사용하여 데이터를 전송하고 일반적으로 성능을 향상합니다.

EIDE — 고급 내장형 장치 전자기기(Enhanced Integrated Device Electronics) — 하드 드라이브와 CD 드라이브용 IDE 인터페이스의 향상된 버전입니다.

EMI — 전자기 간섭(Electromagnetic Interference) — 전자기 방사로 인해 나타나는 전기 간섭입니다.

ENERGY STAR — 전체 전류 소모량을 줄이기 위한 미국 환경 보호국(EPA)의 요구사항입니다.

EPP — 고급 병렬 포트(Enhanced Parallel Port) — 양방향 데이터 전송을 제공하는 병렬 커넥터 설계입니다.

ESD — 정전기 방전(Electrostatic Discharge) — 정전기의 빠른 방전입니다. ESD는 컴퓨터와 통신 장치의 집적 회로에 손상 줄 수 있습니다.

ExpressCard — PCMCIA 표준을 따르는 이동식 I/O 카드입니다. 모뎀과 네트워크 어댑터는 흔히 볼 수 있는 ExpressCard입니다. ExpressCard는 PCI Express 및 USB 2.0 표준을 지원합니다.

FCC — 미국 연방 통신위원회(Federal Communications Commission) — 컴퓨터 및 기타 전자 장치에서 방출할 수 있는 방사물의 양을 규정하는 통신 관련 법규를 적용할 책임을 지는 미국 기관입니다.

FSB — 전면 버스(Front Side Bus) — 프로세서와 RAM 간의 데이터 경로 및 물리적 인터페이스입니다.

FTP — 파일 전송 프로토콜(File Transfer Protocol) — 인터넷에 연결된 컴퓨터 간에 파일을 주고 받을 때 사용하는 표준 인터넷 프로토콜입니다.

G — 중력(Gravity) — 무게 및 힘의 측정 단위입니다.

GB — 기가바이트(gigabyte) — 1024MB(1,073,741,824바이트)에 해당하는 데이터 저장 단위입니다. 하드 드라이브 저장에서는 일반적으로 1,000,000,000바이트로 간주합니다.

GHz — 기가헤르츠(gigahertz) — 10⁹Hz 또는 1000MHz에 해당하는 주파수 측정 단위입니다. 컴퓨터 프로세서, 버스, 인터페이스 속도는 일반적으로 GHz로 측정합니다.

GUI — 그래픽 사용자 인터페이스(Graphical User Interface) — 메뉴, 창 및 아이콘을 사용하여 사용자와 상호 작용하는 소프트웨어입니다. Windows 운영 체제에서 작동하는 대부분의 응용프로그램은 GUI 방식입니다.

HTML — 하이퍼텍스트 생성 언어(Hypertext Markup Language) — 인터넷 브라우저에서 볼 수 있도록 인터넷 웹 페이지에 삽입된 코드의 집합입니다.

HTTP — 하이퍼텍스트 전송 프로토콜(Hypertext Transfer Protocol) — 인터넷에 연결된 컴퓨터 간 파일 교환 프로토콜입니다.

Hz — 헤르츠(Hertz) — 초당 1주기와 같은 주파수 측정 단위입니다. 컴퓨터와 전자 장치는 일반적으로 킬로헤르츠(kHz), 메가헤르츠(MHz), 기가헤르츠(GHz) 또는 테라헤르츠(THz) 단위로 측정됩니다.

IC — 집적 회로(Integrated Circuit) — 컴퓨터, 오디오 및 비디오 장치에서 사용되는 수 천 또는 수 백만 개의 작은 전자 구성요소로 합성된 반도체 박막 또는 칩입니다.

IC — 캐나다 산업부(Industry Canada) — 미국 FCC와 마찬가지로 전자 장치 방출 규정을 설립하는 캐나다 규정 기관입니다.

IDE — 내장형 장치 전자기기(Integrated Device Electronics) — 컨트롤러가 하드 드라이브 또는 CD 드라이브에 내장된 대용량 저장 장치의 인터페이스입니다.

IEEE 1394 — 전기 전자 기술자 협회(Institute of Electrical and Electronics Engineers, Inc.) — 디지털 카메라 및 DVD 플레이어와 같은 IEEE 1394 호환 장치를 컴퓨터에 연결하는 데 사용하는 고성능 직렬 버스입니다.

I/O — 입/출력(Input/Output) — 컴퓨터에 데이터를 입력하고 출력하는 작업 또는 장치입니다. 키보드와 프린터는 I/O 장치입니다.

I/O 주소 — RAM의 주소는 특정 장치(예: 직렬 커넥터, 병렬 커넥터 또는 확장 슬롯)에 연계되어 있으며 프로세서는 해당 장치와 통신할 수 있습니다.

IrDA — 적외선 데이터 협회(Infrared Data Association) — 적외선 통신의 국제 표준을 설립하는 단체입니다.

IRQ — 인터럽트 요청(Interrupt Request) — 특정 장치에 할당되어 해당 장치가 프로세서와 통신할 수 있도록 하는 전자 경로입니다. 연결된 각 장치에는 IRQ가 할당되어 있어야 합니다. 2개의 장치에 동일한 IRQ를 할당하여 공유할 수는 있지만 양쪽 장치를 동시에 작동할 수는 없습니다.

ISP — 인터넷 서비스 공급자(Internet Service Provider) — 호스트 서버에 액세스하여 직접 인터넷에 연결하고 전자 우편을 송수신하고 웹 사이트에 액세스할 수 있도록 서비스를 제공하는 회사입니다. ISP는 일정한 요금을 받고 소프트웨어 패키지, 사용자 이름, 접속 전화 번호를 제공합니다.

Kb — 킬로비트(Kilobit) — 1024비트에 해당하는 데이터 단위입니다. 메모리 집적 회로의 용량을 측정합니다.

KB — 킬로바이트(kilobyte) — 1024바이트에 해당하는 데이터 단위지만 일반적으로 1000바이트라고 합니다.

KHz — 킬로헤르츠(kilohertz) — 1000Hz에 해당하는 주파수 측정 단위입니다.

LAN — 근거리 통신망(Local Area Network) — 소규모 지역을 제어하는 컴퓨터 네트워크입니다. LAN은 건물 하나 또는 가까운 건물 몇 개로 한정됩니다. LAN은 전화선과 무선 전파를 통해 멀리 떨어진 다른 LAN에 연결하여 광역 통신망(WAN)을 구축할 수 있습니다.

LCD — 액정 디스플레이(Liquid Crystal Display) — 휴대용 컴퓨터와 평면 디스플레이에 사용되는 기술입니다.

LED — 발광 다이오드(Light-Emitting Diode) — 컴퓨터의 상태를 알리는 표시등에 사용되는 전자 구성요소입니다.

LPT — 라인 인쇄 터미널(Line Print Terminal) — 프린터 또는 기타 병렬 장치의 병렬 연결 대상입니다.

Mb — 메가비트(megabit) — 1024Kb에 해당하는 메모리 칩의 용량 측정 단위입니다.

MB — 메가바이트(megabyte) — 1,048,576바이트에 해당하는 데이터 저장 단위입니다. 1MB는 1024KB에 해당합니다. 하드 드라이브 저장에서는 일반적으로 1,000,000바이트로 간주합니다.

Mbps — 초당 메가비트(megabits per second) — 초당 100만 비트를 나타내는 단위입니다. 주로 네트워크와 모뎀의 전송 속도를 측정하는 데 사용됩니다.

MB/sec — 초당 메가바이트(megabytes per second) — 1초당 100만 바이트를 나타내는 단위입니다. 일반적으로 데이터 전송률을 측정하는 데 사용됩니다.

MHz — 메가헤르츠(megahertz) — 초당 100만 주기에 해당하는 주파수 측정 단위입니다. 컴퓨터 프로세서, 버스, 인터페이스 속도는 일반적으로 MHz로 측정합니다.

ms — 밀리초(millisecond) — 1/1000초에 해당하는 시간 측정 단위입니다. 저장 장치의 액세스 시간은 일반적으로 ms로 측정합니다.

NIC — 네트워크 어댑터를 참조하십시오.

ns — 나노초(nanosecond) — 1/10억 초에 해당하는 시간 측정 단위입니다.

NVRAM — 비휘발성 임의 액세스 메모리(Nonvolatile Random Access Memory) — 컴퓨터의 전원이 꺼지거나 외부 전원이 끊긴 경우 데이터를 저장하는 메모리의 일종입니다. NVRAM은 날짜, 시간 및 기타 사용자가 설정할 수 있는 시스템 설치 프로그램 옵션과 같은 컴퓨터 구성 정보를 유지하는 데 이용됩니다.

PC 카드 — PCMCIA 표준을 따르는 이동식 I/O 카드입니다. 모뎀과 네트워크 어댑터는 일반 PC 카드 종류입니다.

PCI — 주변 장치 구성요소 상호 연결(Peripheral Component Interconnect) — PCI는 32비트 및 64비트 데이터 경로를 지원하여 프로세서 및 비디오, 드라이브, 네트워크와 같은 장치 사이에 고속 데이터 경로를 제공하는 로컬 버스입니다.

PCI Express — PCI 인터페이스의 개정 버전으로서 프로세서와 프로세서에 연결된 장치 간의 데이터 전송률을 향상합니다. PCI Express는 데이터를 250MB/초~4GB/초 속도로 전송할 수 있습니다. PCI Express 칩 세트와 장치가 서로 다른 속도를 지원하면 느린 쪽 속도로 작동합니다.

PCMCIA — 국제 개인용 컴퓨터 메모리 카드 협회(Personal Computer Memory Card International Association) — PC 카드 표준을 설립하는 단체입니다.

PIN — 개인 식별 번호(Personal Identification Number) — 컴퓨터의 네트워크와 기타 보안 시스템에 무단 접근을 제한하기 위해 사용되는 일련의 숫자 및/또는 문자입니다.

PIO — 프로그램된 입/출력(Programmed Input/Output) — 프로세서를 데이터 경로의 일부로 사용하여 두 장치 사이에 데이터를 전송하는 방식입니다.

POST — 전원 켜질 때 자동 검사(Power-On Self-Test) — BIOS에서 자동으로 로드하는 진단 프로그램이며 메모리, 하드 드라이브, 비디오와 같은 컴퓨터의 주요 구성요소에 대해 기본적인 검사를 수행합니다. POST 동안 문제가 발견되지 않으면 컴퓨터는 시동 과정을 계속 진행합니다.

PS/2 — 개인용 시스템/2(Personal System/2) — PS/2 호환 키보드, 마우스 또는 키패드를 연결하는 커넥터의 일종입니다.

PXE — 사전 부팅 실행 환경(Pre-boot Execution Environment) — 운영 체제가 없는 네트워크에 연결된 컴퓨터를 구성하거나 원격으로 시작할 수 있게 하는 일종의 Wired for Management(WfM) 표준입니다.

RAID — 독립 디스크 중복 배열(Redundant Array of Independent Disk) — 데이터 중복성을 제공하는 방법입니다. RAID의 일반적인 구현 방식에는 RAID 0, RAID 1, RAID 5, RAID 10, 및 RAID 50 등이 있습니다.

RAM — 임의 접근 메모리(Random-Access Memory) — 프로그램 명령과 데이터를 저장하는 기본 임시 저장 영역입니다. RAM에 저장되어 있는 정보는 컴퓨터를 끄면 모두 유실됩니다.

RFI — 무선 주파수 간섭(Radio Frequency Interference) — 일반 무선 주파수에서는 10kHz~100,000MHz의 간섭이 발생합니다. 무선 주파수는 전자 주파수 스펙트럼의 아래쪽에 해당하며 적외선이나 빛과 같은 고주파 에너지보다 간섭이 자주 발생합니다.

ROM — 읽기 전용 메모리(Read-Only Memory) — 컴퓨터에서 삭제하거나 기록할 수 없는 데이터와 프로그램을 저장하는 메모리의 일종입니다. ROM은 RAM과 달리 컴퓨터를 종료해도 내용이 유지됩니다. 컴퓨터 작동에 필수적인 일부 프로그램은 ROM에 저장됩니다.

RPM — 분당 회전수(Revolutions Per Minute) — 1분당 회전하는 횟수입니다. 하드 드라이브 속도는 일반적으로 rpm으로 측정합니다.

RTC — 실시간 클럭(Real Time Clock) — 컴퓨터를 종료한 후에도 전지로 전원을 공급하여 날짜와 시간을 유지하는 시스템 보드의 클럭입니다.

RTCST — 실시간 클럭 재설정(Real-Time Clock Reset) — 일부 컴퓨터의 시스템 보드에 있는 정피이며, 문제 해결에 많이 사용됩니다.

ScanDisk — 파일, 폴더 및 하드 디스크 표면의 오류를 검사하는 Microsoft 유틸리티입니다. ScanDisk는 컴퓨터가 응답하지 않아 재시작할 때 주로 실행됩니다.

SDRAM — 동기식 동적 임의 접근 메모리(Synchronous Dynamic Random-Access Memory) — 최적의 프로세서 클럭 속도로 동기화된 DRAM의 일종입니다.

S/PDIF — Sony/Philips 디지털 인터페이스(Sony/Philips Digital Interface) — 파일 품질을 저하시킬 수 있는 아날로그 형식으로 변환하지 않고도 오디오를 한 파일에서 다른 파일로 전송할 수 있는 오디오 전송 파일 형식입니다.

Strike Zone™ — 컴퓨터가 켜졌거나 꺼진 상태에 관계없이 공진 및 낙하 충격이 발생할 경우 완충 장치 역할을 수행함으로써 하드 드라이브를 보호하는 기능을 수행하는 플랫폼 베이스의 강화된 공간입니다.

SVGA — 슈퍼 비디오 그래픽 배열(Super-Video Graphics Array) — 비디오 카드와 컨트롤러의 비디오 표준입니다. 일반적인 SVGA 해상도는 800 x 600 및 1024 x 768입니다.

프로그램에서 표시하는 색상 수와 해상도는 모니터 기능, 비디오 컨트롤러와 드라이버, 컴퓨터에 설치되어 있는 비디오 메모리 크기에 따라 다릅니다.

S-video TV-out — TV 또는 디지털 오디오 장치를 컴퓨터에 연결할 때 사용하는 커넥터입니다.

SXGA — 슈퍼 확장 그래픽 배열(Super-Extended Graphics Array) — 비디오 카드와 컨트롤러의 비디오 표준으로 최대 1280 x 1024 해상도를 지원합니다.

SXGA+ — 슈퍼 확장 그래픽 배열 플러스(Super Extended Graphics Array plus) — 비디오 카드와 컨트롤러의 비디오 표준으로 최대 1400 x 1050 해상도를 지원합니다.

TAPI — 전화 응용 프로그램 인터페이스(Telephony Application Programming Interface) — 이 인터페이스를 사용하면 Windows 프로그램이 음성, 데이터, 팩스 및 비디오를 포함하는 다양한 전화 응용 장치와 함께 작동할 수 있습니다.

UMA — 통합 메모리 할당(Unified Memory Allocation) — 비디오에 동적으로 할당되는 시스템 메모리입니다.

UPS — 무정전 전원 공급 장치(Uninterruptible Power Supply) — 전원이 유실되거나 일정 단계 이하로 전압이 떨어지는 경우에 사용하는 백업 전원입니다. UPS를 사용하면 전원이 없어도 제한된 시간 동안 컴퓨터가 작동합니다. UPS 시스템은 일반적으로 서지를 억제하고 전압을 조정합니다. 소형 UPS 시스템은 컴퓨터를 종료할 수 있도록 전지 전원을 몇 분간 공급합니다.

USB — 범용 직렬 버스(Universal Serial Bus) — USB 호환 키보드, 마우스, 조이스틱, 스캐너, 스피커 세트 또는 프린터, 광대역 장치(DSL 및 케이블 모뎀), 이미지 장치 또는 저장 장치와 같은 지속 장치용 하드웨어 인터페이스입니다. 장치는 컴퓨터의 4핀 소켓에 직접 꽂거나 컴퓨터에 연결된 다중 포트 허브에 꽂습니다. USB 장치는 컴퓨터가 켜져 있어도 연결하거나 분리할 수 있으며 데이터 채인 방식으로 함께 연결할 수도 있습니다.

UTP — 비차폐 연선(Unshielded Twisted Pair) — 대부분의 전화 네트워크와 일부 컴퓨터 네트워크에서 사용하는 케이블의 종류입니다. 전자기 간섭을 방지하기 위해 각 비차폐 연선 둘레를 금속으로 피복하기 보다는 피복되지 않은 상태로 둡니다.

UXGA — 초확장 그래픽 배열(Ultra Extended Graphics Array) — 비디오 카드와 컨트롤러의 비디오 표준으로 최대 1600 x 1200의 해상도를 지원합니다.

V — 볼트(volt) — 전위 또는 기전력을 측정하는 단위입니다. 1A의 전류가 1옴의 저항을 지날 때 해당 저항에 1V의 전압이 나타납니다.

W — 와트(Watt) — 전력을 측정하는 데 사용되는 단위입니다. 1W는 1V로 흐르는 1A 전류입니다.

Whr — 와트 시간(Watt-Hour) — 전지 용량을 대략적으로 나타내는 데 주로 사용되는 측정 단위입니다. 예를 들면, 66Whr 전지는 전원을 66W로 1시간 또는 33W로 2시간 동안 공급해줍니다.

WXGA — 와이드 확장 그래픽 배열(Wide-aspect Extended Graphics Array) — 비디오 카드와 컨트롤러의 비디오 표준으로 최대 1280 x 800 해상도를 지원합니다.

XGA — 확장 그래픽 배열(Extended Graphics Array) — 비디오 카드와 컨트롤러의 비디오 표준으로 최대 1024 x 768의 해상도를 지원합니다.

ZIF — 삽입력 제로(Zero Insertion Force) — 칩이나 소켓에 압력을 가하지 않고 컴퓨터 칩을 설치하거나 분리할 수 있는 소켓이나 커넥터의 일종입니다.

Zip — 가장 일반적인 데이터 압축 형식입니다. Zip 형태로 압축한 파일을 Zip 파일이라고 하며 파일 이름에 .zip이라는 확장자가 붙습니다. Zip 파일의 다른 형태로는 자가 추출 파일이 있는데 여기에는 .exe라는 확장자가 붙습니다. 자가 추출 파일을 더블 클릭하여 압축을 해제할 수 있습니다.

Zip 드라이브 — Zip 디스크라고 하는 3.5인치 이동식 디스크를 사용하는 대용량 플로피 드라이브로서 Iomega Corporation에서 개발했습니다. Zip 디스크는 일반 플로피 디스크보다 약간 크고 두 배 정도 두꺼우며 100MB의 데이터를 저장할 수 있습니다.

[목록 페이지로 돌아가기](#)

키보드 및 터치패드 사용

Dell™ Inspiron™ 1501 소유자 설명서

- [숫자 키패드](#)
- [키 조합](#)
- [터치패드](#)

숫자 키패드



숫자 키패드의 기능은 외부 키보드의 숫자 키패드와 동일합니다. 키패드의 각 키에는 여러 가지 기능이 있습니다. 키패드 숫자 및 기호는 키패드 키 오른쪽에 청색으로 표시되어 있습니다. 숫자 또는 기호를 입력하려면, 키패드를 활성화한 후 <Fn> 키와 원하는 키를 누릅니다.

- 1 키패드를 활성화하려면 <Fn><Num Lk> 키 조합을 누릅니다.  표시등은 키패드가 활성화되어 있음을 표시합니다.
- 1 키패드를 비활성화하려면 <Fn><Num Lk> 키 조합을 다시 누릅니다.

키 조합

시스템 기능

<Ctrl><Shift><Esc> 키 조합	작업 관리자 창을 엽니다.
<Fn><F2> 키 조합	무선 네트워킹을 활성화/비활성화합니다.

디스플레이 기능

<Fn><F8> 키 조합	현재 사용 가능한 디스플레이 옵션(예: 디스플레이 전용, 외부 모니터 또는 프로젝터 전용, 디스플레이 및 프로젝터용 등)을 나타내는 아이콘을 표시합니다. 원하는 아이콘을 강조 표시하여 디스플레이를 해당 옵션으로 변경합니다.
<Fn> 키 및 위쪽 화살표 키	내장형 디스플레이의 밝기만 증가합니다(외부 모니터 제외).
<Fn> 키 및 아래쪽 화살표 키	내장형 디스플레이의 밝기만 감소합니다(외부 모니터 제외).

전원 관리

<Fn><Esc> 키 조합	"대기" 전원 관리 모드를 활성화합니다. 전원 옵션 등록 정보 창의 고급 탭을 사용해 이 키보드를 재프로그래밍하여 다른 전원 관리 모드를 활성화하는 데 사용할 수 있습니다. 전원 관리 모드 를 참조하십시오.
<Fn><F1> 키 조합	Dell QuickSet가 설치된 경우 "최대 절전" 전원 관리 모드를 활성화합니다. 전원 옵션 등록 정보 창의 고급 탭을 사용해 이 키보드를 재프로그래밍하여 다른 전원 관리 모드를 활성화하는 데 사용할 수 있습니다. 전원 관리 모드 를 참조하십시오.

스피커 기능

<Fn><Page Up> 키 조합	내부 스피커 및 외부 스피커(연결된 경우)의 볼륨을 높입니다.
<Fn><Page Dn> 키 조합	내부 스피커 및 외부 스피커(연결된 경우)의 볼륨을 낮춥니다.
<Fn><End> 키 조합	내부 스피커 및 외부 스피커(연결된 경우)를 활성화 및 비활성화합니다.

Microsoft® Windows® 로고 키 기능

Windows 로고 키와 <m> 키	열려 있는 모든 창을 최소화합니다.
Windows 로고 키와 <Shift><m> 키 조합	모든 최소화된 창을 복원합니다. 이 명령은 Windows 로고 키 및 <m> 키 조합을 사용하여 최소화된 모든 창을 복원(최대화)하는 전환 기능으로 작동합니다.
Windows 로고 키와 <e> 키	Windows 탐색기를 실행합니다.
Windows 로고 키와 <r> 키	실행 대화 상자를 엽니다.
Windows 로고 키와 <f> 키	검색 결과 대화 상자를 엽니다.
Windows 로고 키와 <Ctrl><f> 키 조합	검색 결과 - 컴퓨터 대화 상자를 엽니다(컴퓨터가 네트워크에 연결된 경우).
Windows 로고 키와 <Pause> 키	시스템 등록 정보 대화 상자를 엽니다.

키보드 설정 조정

문자 반복률과 같은 키보드 동작을 조정하려면, 제어판을 열고 **프린터 및 기타 하드웨어**를 클릭하고 **키보드**를 클릭합니다. 제어판에 대한 자세한 내용은 Windows 도움말 및 지원 센터를 참조하십시오. 도움말 및 지원 센터에 액세스하려면 [Windows 도움말 및 지원 센터](#)를 참조하십시오.

터치패드

터치패드는 사용자 손가락의 압력과 움직임을 감지하여 디스플레이의 커서를 움직이는 데 사용됩니다. 마우스를 사용하듯이 터치패드와 터치패드 단추를 사용합니다.

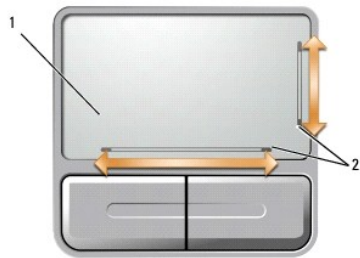

1	터치패드	2	실크 스크린, 스크롤링 기능 설명
---	------	---	--------------------

- 커서를 움직이려면 터치패드에 손가락을 가볍게 대고 움직입니다.
- 개체를 선택하려면 터치패드의 표면을 가볍게 한 번 두드리거나 왼쪽 터치패드 단추를 엄지 손가락으로 누릅니다.
- 개체를 선택하여 이동하려면(끌려면) 커서를 개체에 놓은 다음 터치패드 표면을 손가락으로 가볍게 연속 두 번 두드립니다. 손가락을 두 번째로 두드릴 때는 손가락을 떼지 않고 밀면서 개체를 이동합니다.
- 개체를 더블 클릭하려면 개체 위에 커서를 놓고 터치패드를 두 번 두드리거나 엄지 손가락으로 왼쪽 터치패드 단추를 두 번 누릅니다.

터치패드의 양쪽에 있는 실크 스크리닝은 이러한 스크롤 구역에 스크롤링 기능이 있음을 나타냅니다. 스크롤링 기능은 기본적으로 활성화됩니다. 이 기능을 비활성화하려면 제어판을 통해 마우스 등록 정보를 수정합니다.

 **주:** 스크롤 영역 기능은 일부 응용프로그램에서 작동하지 않을 수 있습니다. 스크롤 영역 기능이 올바르게 작동하게 하려면 해당 응용프로그램에서 터치패드 스크롤 기능을 사용할 수 있어야 합니다.

터치패드 사용자 정의

마우스 등록 정보 창을 사용하여 터치패드를 비활성화하거나 해당 설정을 조정할 수 있습니다.

- 제어판을 열고 **프린터 및 기타 하드웨어**를 클릭한 다음 **마우스**를 클릭합니다. 제어판에 대한 자세한 내용은 Windows 도움말 및 지원 센터를 참조하십시오. 도움말 및 지원 센터에 액세스하려면 [Windows 도움말 및 지원 센터](#)를 참조하십시오.
- 마우스 등록 정보** 창에서 **포인터 옵션** 탭을 클릭하여 터치패드 설정을 조정합니다.
- 확인**을 클릭하여 설정을 저장하고 창을 닫습니다.

[목차 페이지로 돌아가기](#)

[목록 페이지로 돌아가기](#)

멀티미디어 사용

Dell™ Inspiron™ 1501 소유자 설명서

- [CD 또는 DVD 재생](#)
- [볼륨 조정](#)
- [화면 조정](#)
- [CD 및 DVD 복사](#)

CD 또는 DVD 재생

➡ **주의사항:** CD 또는 DVD 트레이를 열거나 닫을 때 아래로 누르지 마십시오. 드라이브를 사용하지 않을 때는 트레이를 닫아둡니다.

📌 **주:** CD 또는 DVD를 재생하는 동안 컴퓨터를 움직이지 마십시오. 드라이브 전면에 있는 꺼내기 단추를 누릅니다.

1. 드라이브 전면에 있는 꺼내기 단추를 누릅니다.
2. 트레이를 밖으로 당깁니다.



1 CD/DVD 트레이

3. 트레이 중앙에 레이블이 위로 향하게 디스크를 놓은 다음 회전판에 디스크를 고정합니다.

📌 **주:** 다른 컴퓨터와 함께 제공된 CD/DVD 드라이브를 사용하려면, CD 또는 DVD를 재생하거나 데이터를 기록할 수 있는 필요한 드라이버 및 소프트웨어를 설치해야 합니다. 자세한 내용은 **Drivers and Utilities CD**(Drivers and Utilities CD는 선택사항이므로 컴퓨터 또는 소재 국가/지역에 따라 사용하지 못할 수 있음)를 참조하십시오.

4. 트레이를 드라이브에 다시 밀어넣습니다.

데이터를 저장하기 위해 CD를 포맷하거나 음악 CD를 작성하거나 CD를 복사하려면 컴퓨터와 함께 제공된 CD 소프트웨어를 참조하십시오.

📌 **주:** CD를 작성할 때 모든 저작권법을 준수하는지 확인합니다.

볼륨 조정

📌 **주:** 스피커가 음소거 상태이면 CD 또는 DVD 재생 시 소리가 나지 않습니다.

1. **시작** 단추를 클릭하고 **모든 프로그램**→ **보조프로그램**→ **엔터테인먼트**(또는 **멀티미디어**)를 가리킨 다음 **볼륨 제어**를 클릭합니다.
2. **볼륨 제어** 창에서 **볼륨 제어** 열의 막대를 클릭하여 위 또는 아래로 끌어 볼륨을 높이거나 낮춥니다.

볼륨 제어 옵션에 대한 자세한 내용을 보려면 **볼륨 제어** 창에서 **도움말**을 클릭합니다.

볼륨 표시기는 음소거를 비롯하여 컴퓨터의 현재 볼륨 레벨을 표시합니다. 작업 표시줄의  아이콘을 클릭한 다음 **화면 볼륨 표시기 비활성화**를 선택 또는 선택 취소하여 화면의 볼륨 표시기를 활성화 또는 비활성화합니다.

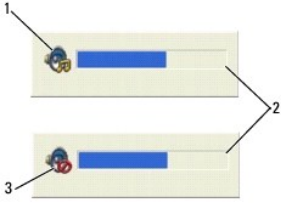

1 볼륨 아이콘	2 볼륨 표시기	3 음소거 아이콘
----------	----------	-----------

볼륨 표시기가 활성화되어 있는 경우, 볼륨 제어 단추를 사용하거나 다음 키 조합을 눌러 볼륨을 조정합니다.

- 1 <Fn><PageUp> 키 조합을 눌러 볼륨을 높입니다.
- 1 <Fn><PageDn> 키 조합을 눌러 볼륨을 낮춥니다.
- 1 <Fn><End> 키 조합을 눌러 볼륨을 음소거합니다.

화면 조정

현재 해상도 및 색상 수준에서 너무 많은 메모리를 사용하여 DVD를 제대로 재생할 수 없음을 알리는 오류 메시지가 나타나는 경우 디스플레이 등록 정보를 조정합니다.

1. **시작** 단추를 클릭하고 **제어판**을 클릭합니다.
2. **종류 선택**에서 **모양 및 테마**를 클릭합니다.
3. **작업 선택...**에서 **화면 해상도 변경**을 클릭합니다.
4. **디스플레이 등록 정보** 창에서 **화면 해상도**의 막대를 클릭하고 끌어 화면 해상도 설정을 낮춥니다.
5. **색 품질** 드롭다운 메뉴를 클릭하고 **중간(16비트)**을 클릭합니다.
6. **확인**을 클릭하여 설정을 저장하고 창을 닫습니다.

CD 및 DVD 복사

주: CD 또는 DVD를 작성할 때 모든 저작권법을 준수하는지 확인합니다.

이 항목은 CD-RW, DVD+/-RW 또는 CD-RW/DVD(콤보) 드라이브가 장착된 컴퓨터에만 적용됩니다.

주: Dell에서 제공하는 CD 또는 DVD 드라이브 종류는 국가/지역에 따라 달라집니다.

다음 지시사항은 CD 또는 DVD의 정확한 사본을 작성하는 방법을 설명합니다. 컴퓨터에 저장된 오디오 파일로부터 음악 CD를 작성하거나 중요한 데이터를 백업하는 것과 같은 다른 목적으로 Sonic DigitalMedia를 사용할 수도 있습니다. 도움말을 보려면 Sonic DigitalMedia를 연 다음, 창의 오른쪽 상단 구석에 있는 물음표 아이콘을 클릭합니다.

CD 또는 DVD 복사 방법

주: CD-RW/DVD 콤보 드라이브는 DVD 매체에 기록할 수 없습니다. CD-RW/DVD 콤보 드라이브에 기록 문제가 발생하면 Sonic 지원 웹사이트 www.sonic.com에서 사용할 수 있는 소프트웨어 패치가 있는지 확인합니다.

Dell™ 컴퓨터에 설치된 DVD 기록 가능 드라이브는 DVD+/-R, DVD+/-RW 및 DVD+R DL(Dual Layer) 매체에 기록하고 읽을 수 있지만 DVD-RAM 또는 DVD-R DL 매체에는 기록할 수 없으며 읽지 못할 수도 있습니다.

주: 대부분의 판매용 DVD는 저작권이 보호되기 때문에 Sonic DigitalMedia를 사용하여 복사할 수 없습니다.

1. **시작** 단추를 클릭하고 **모든 프로그램** → **Sonic** → **DigitalMedia 프로젝트**를 가리킨 다음 **복사**를 클릭합니다.
2. **복사** 램 아래에서 **디스크 복사**를 클릭합니다.
3. CD 또는 DVD를 복사하려면:
 - 1 **CD 또는 DVD 드라이브가 하나만 있으면** 설정이 올바른지 확인하고 **디스크 복사** 단추를 클릭합니다. 컴퓨터가 원본 CD 또는 DVD를 읽어 데이터를 컴퓨터 하드 드라이브의 임시 폴더에 복사합니다.

프롬프트가 표시되면 공 CD 또는 DVD를 드라이브에 삽입하고 **확인**을 클릭합니다.

- 1 **CD 또는 DVD 드라이브가 들어면** 원본 CD 또는 DVD를 삽입한 드라이브를 선택하고 **디스크 복사** 단추를 클릭합니다. 컴퓨터가 원본 CD 또는 DVD의 데이터를 공 CD 또는 DVD에 복사합니다.

원본 CD 또는 DVD의 복사가 완료되면 작성된 CD 또는 DVD가 자동으로 꺼내집니다.

공 CD 및 DVD 사용

공 CD-RW 드라이브는 CD 기록 가능 매체(고속 CD-RW 포함)에만 기록할 수 있지만 DVD 기록 가능 드라이브는 CD 및 DVD 기록 가능 매체에 모두 기록할 수 있습니다.

공 CD-R을 사용하여 음악을 녹음하거나 데이터 파일을 영구적으로 보관합니다. CD-R을 작성한 후 해당 CD-R에 다시 기록할 수 없습니다(자세한 내용은 Sonic 설명서 참조). 공 CD-RW를 사용하여 CD에 기록하거나 CD의 데이터를 삭제, 재기록 또는 업데이트합니다.

공 DVD+/-R은 많은 양의 정보를 영구적으로 저장할 때 사용할 수 있습니다. DVD+/-R 디스크를 작성한 후 디스크 작성 과정의 마지막 단계에서 디스크가 "완료" 또는 "닫기"로 되었으면 디스크에 다시 기록하지 못할 수 있습니다. 나중에 디스크의 정보를 삭제, 재기록 또는 업데이트하려면 공 DVD+/-RW를 사용합니다.

CD 기록 가능 드라이브

매체 종류	읽기	기록	재기록 가능
CD-R	예	예	아니오
CD-RW	예	예	예

DVD 기록 가능 드라이브

매체 종류	읽기	기록	재기록 가능
CD-R	예	예	아니오
CD-RW	예	예	예
DVD+R	예	예	아니오
DVD-R	예	예	아니오
DVD+RW	예	예	예
DVD-RW	예	예	예
DVD+R DL	예	예	아니오
DVD-R DL	불확실함	아니오	아니오
DVD-RAM	불확실함	아니오	아니오

유용한 설명

- 1 Sonic DigitalMedia를 시작하고 DigitalMedia 프로젝트를 연 후에만 Microsoft® Windows® 탐색기를 사용하여 파일을 CD-R 또는 CD-RW에 끌어 놓습니다.
- 1 일반 스테레오에 재생할 음악 CD를 구우려면 CD-R을 사용합니다. CD-RW는 대부분의 가정용 또는 차량 스테레오에서 재생되지 않습니다.
- 1 Sonic DigitalMedia를 사용하여 오디오 DVD를 작성할 수 없습니다.
- 1 음악 MP3 파일은 MP3 플레이어나 MP3 소프트웨어가 설치된 컴퓨터에서만 재생될 수 있습니다.
- 1 시중에서 판매하는 홈시어터 시스템용 DVD 플레이어는 일부 DVD 형식을 지원하지 않을 수 있습니다. DVD 플레이어가 지원하는 형식의 목록은 DVD 플레이어와 함께 제공된 설명서를 참조하거나 제조업체에 문의합니다.
- 1 공 CD-R 또는 CD-RW를 최대 용량까지 금지 마십시오. 예를 들면, 650MB 공 CD에 650MB 파일을 복사하지 마십시오. CD-RW 드라이브는 기록을 마치는 데 1~2MB의 빈 공간이 필요합니다.
- 1 CD에 기록하는 기술을 익힐 때까지 CD 기록을 연습할 때는 공 CD-RW를 사용합니다. 실수를 하더라도 CD-RW의 데이터를 지우고 다시 기록할 수 있습니다. 공 CD-R에 영구적으로 프로젝트를 기록하기 전에 먼저 공 CD-RW를 사용하여 음악 파일 프로젝트를 검사할 수도 있습니다.
- 1 추가 정보를 보려면 Sonic 웹 사이트 www.sonic.com을 참조하십시오.

[복차 페이지로 돌아가기](#)

[목차 페이지로 돌아가기](#)

네트워크 설정

Dell™ Inspiron™ 1501 소유자 설명서

- [네트워크 또는 광대역 모뎀에 물리적으로 연결](#)
- [네트워크 설정 마법사](#)
- [무선 근거리 통신망\(WLAN\)](#)

네트워크 또는 광대역 모뎀에 물리적으로 연결

컴퓨터를 네트워크(무선이 아님)에 연결하기 전에 네트워크 어댑터를 설치하고 네트워크 케이블을 연결해야 합니다.

네트워크 케이블을 연결하려면:

1. 네트워크 케이블을 컴퓨터 후면의 네트워크 어댑터 커넥터에 연결합니다.

 **주:** 딸깍 소리가 나면서 케이블 커넥터가 제자리에 끼울 때까지 삼입한 다음 케이블을 조심스럽게 잡아 당겨 단단하게 고정되었는지 확인합니다.

2. 네트워크 케이블의 다른쪽 끝을 네트워크 연결 장치 또는 벽면 네트워크 커넥터에 연결합니다.

 **주의사항:** 네트워크 케이블을 벽면 전화 커넥터에 연결하지 마십시오.



네트워크 설정 마법사

Microsoft® Windows® XP 운영 체제에서 제공하는 네트워크 설정 마법사를 이용하여 파일, 프린터를 공유하거나 가정 또는 사무실에 있는 컴퓨터 간에 인터넷을 연결할 수 있습니다.

1. 시작→ 모든 프로그램→ 보조프로그램→ 통신→ 네트워크 설정 마법사를 클릭합니다.
2. 시작 화면에서 **다음**을 클릭합니다.
3. **네트워크 설정을 위한 점검사항**을 클릭합니다.

 **주:** 컴퓨터를 직접 인터넷에 연결이라고 표시된 연결 방법으로 선택하면 Windows XP 서비스 팩 2(SP2) 이상 운영 체제와 함께 제공된 내장형 방화벽이 활성화됩니다.

4. 점검사항을 완료합니다.
5. 네트워크 설정 마법사로 돌아와서 화면의 지시사항을 따릅니다.

무선 근거리 통신망(WLAN)

WLAN은 컴퓨터 사이에 연결된 네트워크 케이블 대신 공간을 통하여 통신하는 일련의 상호 연결된 컴퓨터입니다. WLAN에서 무선 통신 장치는 접근점 또는 무선 라우터라고 불리며 네트워크 컴퓨터를 연결하고 네트워크 액세스를 제공합니다. 접근점 또는 무선 라우터와 컴퓨터의 무선 네트워크 카드는 안테나에서 전파로 데이터를 방송하는 방식으로 통신합니다.

WLAN 연결을 설정하기 위해 필요한 장치

WLAN을 설정하려면 다음과 같은 구성요소가 필요합니다.

- 1 고속(광대역) 인터넷 액세스(예: 케이블 또는 DSL)
- 1 연결되어 올바르게 작동하는 광대역 모뎀
- 1 무선 라우터 또는 접근점
- 1 WLAN에 연결할 각 컴퓨터의 무선 네트워크 카드
- 1 네트워크(RJ-45) 커넥터가 있는 네트워크 케이블

무선 네트워크 카드 확인

컴퓨터 구입 시 선택한 항목에 따라 컴퓨터는 여러 가지 구성될 수 있습니다. 컴퓨터에 무선 네트워크 카드가 있는지를 확인하고 카드의 종류를 결정하려면 다음 방법 중 하나를 사용합니다.

- 1 시작 단추 및 연결 대상 옵션
- 1 주문 확인서

시작 단추 및 연결 대상 옵션

- 1 시작 단추를 클릭합니다.
- 2 연결 대상 → 모든 연결 표시를 클릭합니다.

LAN 또는 고속 인터넷에서 무선 네트워크 연결이 표시되지 않으면 무선 네트워크 카드가 없을 수 있습니다.

무선 네트워크 연결이 표시되는 경우, 컴퓨터에 무선 네트워크 카드가 있습니다. 무선 네트워크 카드에 대한 자세한 내용을 보려면:

- 1 무선 네트워크 연결을 마우스 오른쪽 단추로 클릭합니다.
- 2 등록 정보를 클릭합니다. 무선 네트워크 연결 등록 정보 창이 나타납니다. 무선 네트워크 카드 이름 및 모델 번호는 일반 탭에 나열되어 있습니다.

 **주:** 컴퓨터가 클래식 시작 메뉴 옵션에 따라 설정된 경우 시작 → 설정 → 네트워크 연결을 클릭하여 네트워크 연결을 볼 수 있습니다. 무선 네트워크 연결이 표시되지 않는 경우, 무선 네트워크 카드가 없을 수 있습니다.

주문 확인서

컴퓨터 주문 시 받은 주문 확인서에 컴퓨터와 함께 제공된 하드웨어 및 소프트웨어가 나열되어 있습니다.

새 WLAN 설정

무선 라우터 및 광대역 모뎀 연결

- 1 광대역 모뎀의 연결 요구사항에 대한 자세한 내용은 인터넷 서비스 공급자(ISP)에 문의합니다.
- 2 무선 인터넷 연결 설정을 시도하기 전에 광대역 모뎀에 유선 인터넷 액세스를 할 수 있는지 확인합니다. [네트워크 또는 광대역 모뎀에 물리적으로 연결](#)을 참조하십시오.
- 3 무선 라우터에 필요한 모든 소프트웨어를 설치합니다. 무선 라우터는 설치 CD와 함께 제공되었을 수 있습니다. 이러한 CD에는 일반적으로 설치 및 문제 해결 정보가 들어 있습니다. 제조업체 지시사항에 따라 필요한 소프트웨어를 설치합니다.
- 4 시작 메뉴를 통해 사용자 컴퓨터 및 주변의 기타 모든 무선 가능한 컴퓨터를 종료합니다.
- 5 전원 콘센트에서 광대역 모뎀의 전원 케이블을 분리합니다.
- 6 컴퓨터 및 모뎀에서 네트워크 케이블을 분리합니다.

 **주:** 광대역 모뎀을 분리한 다음 네트워크 설정을 계속하기 전에 최소 5분 동안 기다립니다.

- 7 AC 어댑터 케이블을 무선 라우터에서 분리하여 라우터에 전원이 연결되지 않도록 합니다.
- 8 네트워크 케이블을 전원이 연결되지 않은 광대역 모뎀의 네트워크(RJ-45) 커넥터에 삽입합니다.
- 9 네트워크 케이블의 다른쪽 끝을 전원이 연결되지 않은 무선 라우터의 인터넷 네트워크(RJ-45) 커넥터에 연결합니다.

10. 모뎀 및 무선 라우터에 연결된 네트워크 케이블 외에 기타 네트워크 또는 USB 케이블을 광대역 모뎀에 연결하지 마십시오.

 **주:** 아래에 설명한 순서에 따라 무선 장치를 재시작하여 연결 오류의 가능성을 방지합니다.

11. 광대역 모뎀만 켜고 광대역 모뎀이 안정될 때까지 최소 2분간 기다립니다. 2분 후 [12단계](#)를 계속합니다.

12. 무선 라우터를 켜고 무선 라우터가 안정될 때까지 최소 2분간 기다립니다. 2분 후 [13단계](#)를 계속하여 실행합니다.

13. 컴퓨터를 시작하고 부팅 프로세스가 완료될 때까지 기다립니다.

14. 무선 라우터를 설치하려면 무선 라우터와 함께 제공된 설명서를 참조하여 다음 절차를 수행합니다.

- 1 컴퓨터 및 무선 라우터 사이의 통신을 설정합니다.
- 1 무선 라우터가 광대역 라우터와 통신하도록 구성합니다.
- 1 무선 라우터의 브로드캐스트 이름을 찾습니다. 라우터 브로드캐스트 이름의 기술 용어는 SSID(Service Set Identifier) 또는 네트워크 이름입니다.

15. 필요한 경우, 무선 네트워크 카드를 구성하여 무선 네트워크를 연결합니다. [무선 근거리 통신망에 연결](#)을 참조하십시오.

무선 근거리 통신망에 연결

 **주:** WLAN에 연결하기 전에 [무선 근거리 통신망\(WLAN\)](#)의 지시사항을 따르고 있는지 확인합니다.

이 항목에서는 무선 기술을 사용하여 네트워크를 연결하는 일반 절차에 대해 설명합니다. 구체적인 네트워크 이름과 구성 세부사항은 다를 수 있습니다. 컴퓨터를 WLAN에 연결하는 준비 방법에 대한 자세한 내용은 [무선 근거리 통신망\(WLAN\)](#)을 참조하십시오.

무선 네트워크 카드를 네트워크에 연결하려면 특정 소프트웨어나 드라이버가 필요합니다. 이 소프트웨어는 이미 설치되어 있습니다.

 **주:** 소프트웨어가 제거되었거나 손상된 경우 무선 네트워크 카드 사용 설명서의 지침을 따릅니다. 컴퓨터에 설치된 무선 네트워크 카드의 종류를 확인한 다음 Dell 지원 웹 사이트 [support.dell.com](#)에서 이름을 찾아봅니다. 컴퓨터에 설치된 무선 네트워크 카드의 종류에 대한 자세한 내용은 [무선 네트워크 카드 확인](#)을 참조하십시오.

무선 네트워크 장치 관리자 확인

컴퓨터에 설치된 소프트웨어에 따라 부동한 무선 구성 유틸리티는 다음과 같이 네트워크 장치를 관리할 수 있습니다.

- 1 무선 네트워크 카드의 구성 유틸리티
- 1 Windows XP 운영 체제

무선 네트워크 카드를 관리하는 무선 구성 유틸리티를 확인하려면:

- 1 **시작**→ **설정**→ **제어판**을 클릭합니다.
- 2 **네트워크 연결**을 더블 클릭합니다.
- 3 **무선 네트워크 연결** 아이콘을 마우스 오른쪽 단추로 클릭한 다음 **사용 가능한 무선 네트워크 보기**를 클릭합니다.

무선 네트워크 선택 창에 **Windows가 이 연결을 구성할 수 없음**이라고 표시되면 무선 네트워크 카드의 구성 유틸리티가 무선 네트워크 카드를 관리하는 중입니다.

무선 네트워크 선택 창에 **다음 목록에서 한 항목을 클릭하여 범위 내의 무선 네트워크에 연결하거나 자세한 정보를 얻으십시오**라고 표시되면 Windows XP 운영 체제가 무선 네트워크 카드를 관리하는 중입니다.

컴퓨터에 설치된 무선 구성 유틸리티에 대한 특정 정보는 Windows 도움말 및 지원 센터에 있는 무선 네트워크 설명서를 참조하십시오.

도움말 및 지원 센터에 액세스하려면:

- 1 **시작**→ **도움말 및 지원**을 클릭합니다.
- 2 **도움말 항목 선택**에서 **Dell 사용 및 시스템 설명서**를 클릭합니다.
- 3 **장치 설명서**에서 무선 네트워크 카드에 대한 설명서를 선택합니다.

WLAN 연결 완료

컴퓨터를 켜고, 네트워크(컴퓨터에서 구성되지 않음)가 해당 영역에서 감지되면 알림 영역(Windows 바탕 화면의 오른쪽 하단 구석에 있음)의  아이콘 가까이에서 팝업이 나타납니다.

화면에 표시되는 임의의 유틸리티 프롬프트에서 제공되는 지시사항을 따릅니다.

컴퓨터가 선택한 무선 네트워크를 위해 구성되면 다른 팝업을 통해 선택한 네트워크에 컴퓨터가 연결되었음을 알립니다.

그 뒤로 무선 네트워크 범위 내에서 컴퓨터를 로그인할 때마다 같은 팝업이 무선 네트워크 연결을 알립니다.

 **주:** 보안 네트워크를 선택하는 경우, 프롬프트 창에 WEP 또는 WPA 키를 입력해야 합니다. 네트워크 보안 설정은 네트워크마다 고유합니다. Dell은 이러한 정보를 제공할 수 없습니다.

 **주:** 이 컴퓨터는 1분 이내에 네트워크에 접속할 수 있습니다.

무선 네트워크 카드 활성화/비활성화

 **주:** 무선 네트워크에 연결할 수 없는 경우 WLAN 설치에 필요한 모든 구성요소가 설치되었는지 확인([WLAN 연결을 설정하기 위해 필요한 장치](#) 참조)한 다음 <Fn><F2> 키 조합을 눌러 무선 네트워크 카드가 활성화되었는지 확인합니다.

<Fn><F2> 키 조합을 눌러 컴퓨터의 무선 네트워크 기능을 켜거나 끌 수 있습니다. 무선 네트워크 기능이 켜진 경우 <Fn><F2> 키 조합을 눌러 끕니다. 무선 네트워크 기능이 꺼진 경우 <Fn><F2> 키 조합을 눌러 켭니다.

[목차 페이지로 돌아가기](#)

[목록 페이지로 돌아가기](#)

부품 추가 및 교체

Dell™ Inspiron™ 1501 소유자 설명서

- [시작하기 전에](#)
- [광학 드라이브](#)
- [하드 드라이브](#)
- [메모리](#)
- [모뎀](#)
- [연결식 덮개](#)
- [키보드](#)
- [무선 미니 카드](#)
- [코인 셀 전지](#)
- [디스플레이](#)

시작하기 전에

본 장에서는 컴퓨터 구성요소를 분리 및 설치하는 절차에 대해 설명합니다. 특별히 언급하지 않는 한, 각 절차의 전제 조건은 다음과 같습니다.

- 1 "컴퓨터 끄기"[\(컴퓨터 끄기 참조\)](#) 및 "컴퓨터 내부에서 작업하기 전에"[\(컴퓨터 내부에서 작업하기 전에 참조\)](#)의 단계를 수행했습니다.
- 1 Dell™ **제품 정보 안내**의 안전 지침을 읽었습니다.
- 1 분리 절차를 역순으로 수행하여 구성요소를 교체하거나 설치(별도로 구입한 경우)할 수 있습니다.

권장 도구

본 설명서의 절차를 수행하려면 다음 도구가 필요할 수 있습니다.

- 1 소형 납작 드라이버
- 1 십자 드라이버
- 1 소형 플라스틱 스크라이브
- 1 플래시 BIOS 업데이트(Dell 지원 웹 사이트 support.dell.com 참조)

컴퓨터 끄기

🔴 **주의사항:** 데이터 유실을 방지하려면 컴퓨터를 끄기 전에 열려 있는 모든 파일을 저장하고 닫은 다음, 실행 중인 모든 프로그램을 종료합니다.

- 1 다음과 같이 운영 체제를 종료합니다.
 - a 열려 있는 파일을 모두 저장한 후 닫고, 실행 중인 프로그램을 모두 종료하고, **시작** 단추를 클릭한 다음 **컴퓨터 끄기**를 클릭합니다.
 - b **컴퓨터 끄기** 창에서 **끄기**를 클릭합니다.

운영 체제 종료 프로세스가 완료된 후 컴퓨터가 꺼집니다.

- 2 컴퓨터와 컴퓨터에 장착된 모든 장치의 전원이 꺼져 있는지 확인합니다. 운영 체제를 종료할 때 컴퓨터 및 장착된 장치가 자동으로 꺼지지 않으면 전원 단추를 컴퓨터가 꺼질 때까지 몇 초 동안 누릅니다.

컴퓨터 내부에서 작업하기 전에

컴퓨터의 손상을 방지하고 안전하게 작업하려면 다음 안전 지침을 따릅니다.

⚠️ **주의:** 이 항목의 절차를 시작하기 전에 **제품 정보 안내**에 있는 안전 지침을 따릅니다.

⚠️ **주의:** 구성요소와 카드를 조심스럽게 다룹니다. 구성요소 또는 카드의 단자를 만지지 마십시오. 카드를 잡을 때는 카드의 모서리 또는 금속 설치 브래킷을 잡습니다. 프로세서와 같은 구성요소를 잡을 때는 핀을 잡지 말고 모서리를 잡습니다.

🔴 **주의사항:** 공인된 서비스 기술자만 컴퓨터를 수리해야 합니다. Dell의 승인을 받지 않은 서비스 작업으로 인한 손상에 대해서는 보상을 받을 수 없습니다.

🔴 **주의사항:** 케이블을 분리할 때는 케이블을 직접 잡아 당기지 말고 커넥터나 당김 안전 끈을 잡고 분리합니다. 일부 케이블에는 잠금 탭이 있는 커넥터가 달려 있으므로 이와 같은 종류의 케이블을 분리할 때는 잠금 탭을 누르고 분리합니다. 커넥터를 잡아 당길 때 커넥터 핀이 구부러지지 않도록 평평하게 합니다. 케이블을 연결하기 전에 두 커넥터가 올바르게 맞춰졌는지도 확인합니다.

🔴 **주의사항:** 컴퓨터의 손상을 방지하려면 컴퓨터 내부에서 작업하기 전에 다음 단계를 수행합니다.

- 1 컴퓨터 덮개의 굽힘을 방지하려면 작업 표면이 평평하고 깨끗한지 확인합니다.
- 2 컴퓨터를 끕니다. [컴퓨터 끄기](#)를 참조하십시오.

➡ **주의 사항:** 네트워크 케이블을 분리하려면 먼저 컴퓨터에서 케이블을 분리한 다음 네트워크 벽면 잭에서 케이블을 분리합니다.

3. 컴퓨터에 연결된 전화선이나 네트워크 케이블을 분리합니다.

⚠ **주의 사항:** 시스템 보드의 손상을 방지하려면 컴퓨터를 수리하기 전에 전지 베이에서 전지를 분리해야 합니다.

📌 **주:** 컴퓨터의 손상을 방지하려면 해당 Dell 컴퓨터용으로 설계된 전용 전지를 사용합니다. 기타 Dell 컴퓨터를 위해 설계한 전지를 사용하지 마십시오.

4. 컴퓨터 및 모든 장착된 장치를 해당 전원 콘센트에서 분리합니다. 컴퓨터 맨 아래에 있는 전지 베이 분리 래치를 잡고 전지를 베이로부터 꺼냅니다.

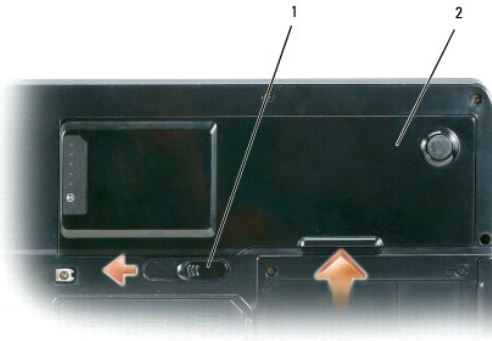

1 전지 베이 분리 래치	2 전지
---------------	------

5. 광학 드라이브가 설치되어 있는 경우 광학 드라이브 베이에서 분리합니다. [광학 드라이브](#)를 참조하십시오.

6. 전원 단추를 눌러 시스템 보드를 접지합니다.

7. ExpressCard 슬롯([ExpressCard](#) 또는 [보호물 분리](#) 참조) 및 3-in-1 매체 메모리 카드 판독기([매체 메모리 카드 분리](#) 참조)에서 설치된 카드를 분리합니다.

8. 컴퓨터 디스플레이를 닫고 평평한 곳에 컴퓨터를 뒤집어 놓습니다.

9. 하드 드라이브를 분리합니다([하드 드라이브](#) 참조).

광학 드라이브

⚠ **주의:** 이 항목의 절차를 시작하기 전에 제품 정보 안내에 있는 안전 지침을 따릅니다.

1. 컴퓨터를 끕니다.

2. 컴퓨터를 뒤집어 놓고 광학 드라이브 잠금 나사를 분리합니다.

3. 나사에 스크라이브를 삽입하고 옆으로 밀어 드라이브를 베이로부터 분리합니다.

4. 드라이브를 베이로부터 밀어 꺼냅니다.

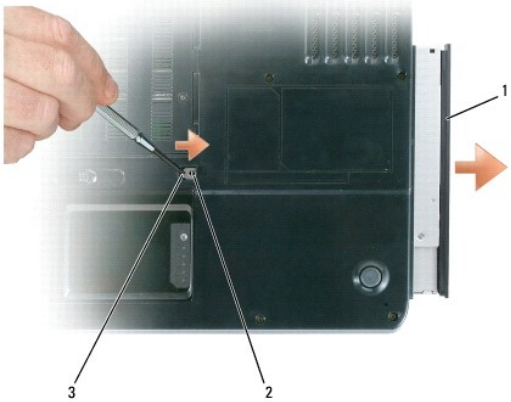

1 광학 드라이브 2 광학 드라이브 잠금 나사 3 노치

하드 드라이브

⚠ 주의: 드라이브가 과열된 상태에서 컴퓨터에서 하드 드라이브를 분리하는 경우, 하드 드라이브의 금속 하우징을 만지지 마십시오.

⚠ 주의: 이 항목의 절차를 시작하기 전에 제품 정보 안내에 있는 안전 지침을 따릅니다.

🔴 주의 사항: 데이터 유실을 방지하려면 하드 드라이브를 분리하기 전에 컴퓨터의 전원을 끕니다([컴퓨터 끄기](#) 참조). 컴퓨터가 켜져 있거나 대기 모드 또는 최대 절전 모드인 경우에는 하드 드라이브를 분리하지 마십시오.

🔴 주의 사항: 하드 드라이브는 충격에 약하므로 조심스럽게 다룹니다.

📌 주: Dell은 자사에서 구입하지 않은 하드 드라이브는 지원하지 않으며 호환성도 보증하지 않습니다.

📌 주: Dell에서 구입하지 않은 하드 드라이브를 설치하는 경우, 새 하드 드라이브에 운영 체제, 드라이버 및 유틸리티를 설치해야 합니다. [운영 체제 복원](#) 및 [드라이버 및 유틸리티 재 설치](#)를 참조하십시오.

하드 드라이브 베이의 하드 드라이브를 교체하려면:

1. [시작하기 전에](#)의 절차를 따릅니다.
2. 컴퓨터를 뒤집어 놓고 하드 드라이브 나사를 분리합니다.

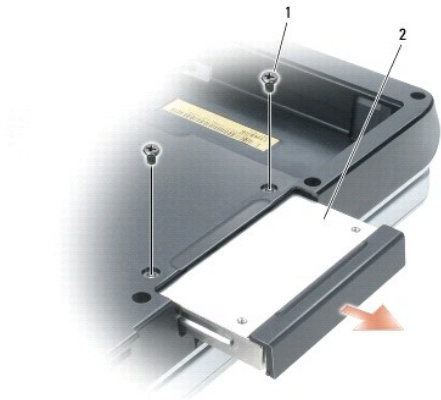

1 나사(2개) 2 하드 드라이브

🔴 주의 사항: 컴퓨터에 하드 드라이브를 설치하지 않은 경우, 정전기 방지 포장재로 포장하여 보관합니다. **제품 정보 안내**의 "정전기 방전 방지"를 참조하십시오.

3. 컴퓨터에서 하드 드라이브를 밀어 꺼냅니다.
4. 새 드라이브를 포장에서 꺼냅니다.

원래의 포장은 하드 드라이브를 보관하거나 운반 시 사용할 수 있도록 보관합니다.

➡ **주의사항:** 고르게 힘을 가하여 드라이브를 제자리에 밀어넣습니다. 너무 강하게 밀어넣으면 커넥터가 손상될 수 있습니다.

5. 하드 드라이브가 베이에 완전히 장착될 때까지 밀니다.
6. 나사를 장착하고 조입니다.
7. 컴퓨터에 운영 체제를 설치합니다. [운영 체제 복원](#)을 참조하십시오.
8. 컴퓨터에 드라이버 및 유틸리티를 설치합니다. [드라이버 및 유틸리티 재설치](#)를 참조하십시오.

Dell에 하드 드라이브 반환

기존 하드 드라이브를 원래 또는 호환 발포 포장에 넣어 Dell에 반환합니다. 그렇지 않으면 하드 드라이브가 운송 도중에 손상될 수 있습니다.

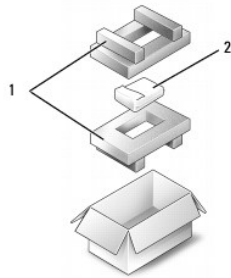

1 발포 포장 2 하드 드라이브

메모리

⚠ **주의:** 이 항목의 절차를 시작하기 전에 제품 정보 안내에 있는 안전 지침을 따릅니다.

시스템 보드에 메모리 모듈을 설치하여 컴퓨터의 메모리를 늘릴 수 있습니다. 해당 컴퓨터에서 지원되는 메모리에 대한 자세한 내용은 [사양](#)을 참조하십시오. 이 컴퓨터에서 사용할 수 있는 메모리 모듈만 설치합니다.

📌 **주:** Dell사에서 구입한 메모리는 컴퓨터 보증에 적용됩니다.

1. [시작하기 전에](#)의 절차를 따릅니다.
2. 컴퓨터를 뒤집어 놓고 메모리 모듈 덮개의 조임 나사를 풀 다음, 메모리 모듈 덮개를 분리합니다.



➡ **주의사항:** 메모리 모듈 커넥터의 손상을 방지하려면 메모리 모듈 보호 클립을 벌릴 때 도구를 사용하지 마십시오.

⚠ **주의사항:** 정전기 방전을 방지하려면 손목 접지대를 사용하거나 도색되지 않은 금속 표면(예: 컴퓨터 후면의 커넥터)을 주기적으로 만져 접지합니다.

3. 메모리 모듈을 교체하려면 기존 모듈을 분리합니다.

- a. 모듈이 뒹겨 나올 때까지 메모리 모듈 커넥터 양쪽의 보호 클립을 손끝으로 조심스럽게 벌립니다.
- b. 모듈을 커넥터에서 분리합니다.

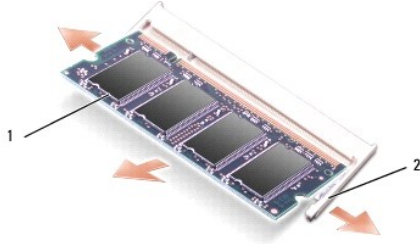

1 메모리 모듈 2 보호 클립(커넥터당 2개)

⚠ **주:** 메모리 모듈이 올바르게 설치되지 않으면 컴퓨터가 올바르게 부팅되지 않습니다. 이 경우에는 아무런 오류 메시지도 나타나지 않습니다.

4. 사용자 몸의 정전기를 없애고 새 메모리 모듈을 설치합니다.

- a. 모듈 에지 커넥터의 노치를 커넥터 슬롯의 탭에 맞춥니다.
- b. 모듈을 45도 각도로 슬롯에 단단히 밀어넣은 다음, 딸깍 소리가 나면서 제자리에 고정될 때까지 모듈을 아래로 돌립니다. 소리가 나지 않으면 모듈을 꺼냈다가 다시 설치합니다.

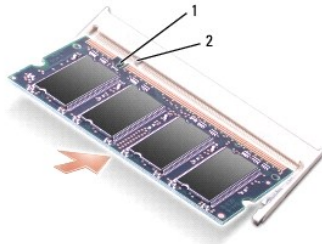

1 노치 2 탭

5. 메모리 모듈 덮개를 장착합니다.

⚠ **주의사항:** 덮개를 닫기 어려운 경우, 모듈을 분리했다가 다시 설치합니다. 덮개를 강제로 닫으면 컴퓨터가 손상될 수 있습니다.

6. 전지 베이에 전지를 삽입하거나 AC 어댑터를 컴퓨터와 전원 콘센트에 연결합니다.

7. 하드 드라이브를 재설치합니다. [하드 드라이브](#)를 참조하십시오.

8. 컴퓨터를 켭니다.

컴퓨터가 부팅되면서 추가 메모리를 감지하고 자동으로 시스템 구성 정보를 업데이트합니다.

컴퓨터에 설치된 메모리 총량을 확인하려면 [시작](#) 단추를 클릭하고 [도움말 및 지원](#)을 클릭한 다음 [Dell 시스템 정보](#)를 클릭합니다.

모뎀

⚠ **주의:** 이 항목의 절차를 시작하기 전에 제품 정보 안내에 있는 안전 지침을 따릅니다.

컴퓨터를 주문 시 선택사양인 모뎀을 주문한 경우, 컴퓨터에 이미 모뎀이 설치되어 있습니다.

1. [시작하기 전에](#)의 절차를 따릅니다.
2. 컴퓨터를 뒤집어 놓고 모뎀 덮개의 고정 나사를 풀 다음, 모뎀 덮개를 분리합니다.



3. 기존 모뎀을 분리합니다.

- a. 모뎀을 시스템 보드에 고정하는 나사를 분리하여 한쪽에 놓습니다.
- b. 모뎀의 당김 램을 위로 잡아 당겨서 시스템 보드의 커넥터로부터 모뎀을 들어 올린 다음 모뎀 케이블을 분리합니다.

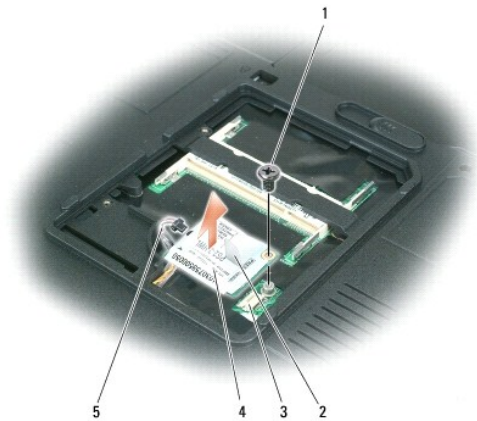

1	모뎀 나사	2	모뎀 당김 램	3	시스템 보드의 모뎀 커넥터
4	모뎀	5	모뎀 케이블		

4. 교체 모뎀 설치:

- a. 모뎀 케이블을 모뎀에 연결합니다.

⚠ **주의사항:** 커넥터가 잘못 삽입되는 것을 방지하기 위해 커넥터에 키가 있습니다. 제대로 맞지 않으면 커넥터를 확인하고 카드를 다시 맞춥니다.

- b. 모뎀을 나사 구멍에 맞춘 다음 시스템 보드의 모뎀 커넥터에 눌러 넣습니다.
- c. 모뎀을 시스템 보드에 고정하는 나사를 장착합니다.

5. 모뎀 덮개를 장착합니다.

연결쇠 덮개

⚠ **주의:** 이 항목의 절차를 시작하기 전에 제품 정보 안내에 있는 안전 지침을 따릅니다.

⚡ **주의사항:** 정전기 방전을 방지하려면 손목 접지대를 사용하거나 도색되지 않은 금속 표면(예: 컴퓨터 후면의 커넥터)을 주기적으로 만져 접지합니다.

⚡ **주의사항:** 시스템 보드의 손상을 방지하려면 컴퓨터 내부에서 작업하기 전에 전지 베이에서 전지를 분리해야 합니다.

1. 시작하기 전에의 절차를 따릅니다.

2. 연결쇠 덮개 분리:

a. 디스플레이가 작업 표면에 평평하게 놓이도록 항상 180도 각으로 엽니다.

➡ **주의사항:** 연결쇠 덮개의 손상을 방지하려면 덮개 양쪽을 동시에 들지 마십시오.

b. 스크라이브를 오목면에 삽입하여 오른쪽 면의 연결쇠 덮개를 듭니다.

c. 연결쇠 덮개를 오른쪽에서 왼쪽으로 움직여 느슨하게 한 다음 분리합니다.

🔧 **주:** 연결쇠 덮개를 장착할 경우 먼저 왼쪽 모서리를 삽입하고 덮개가 제자리에 고정될 때까지 왼쪽으로부터 오른쪽으로 누릅니다.

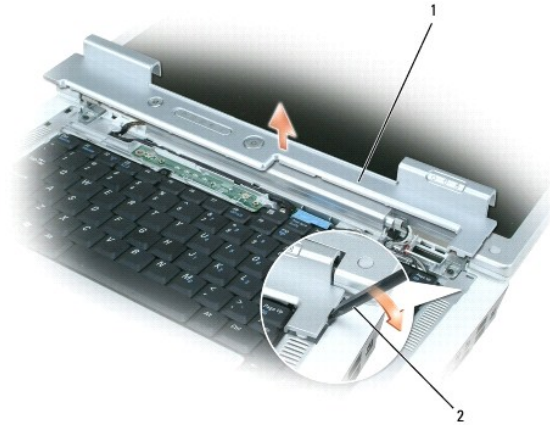

1 연결쇠 덮개 2 스크라이브

키보드

⚠ **주의:** 이 항목의 절차를 시작하기 전에 제품 정보 안내에 있는 안전 지침을 따릅니다.

➡ **주의사항:** 정전기 방전을 방지하려면 손목 지지대를 사용하거나 도색되지 않은 금속 표면(예: 컴퓨터 후면의 커넥터)을 주기적으로 만져 접지합니다.

➡ **주의사항:** 시스템 보드의 손상을 방지하려면 컴퓨터 내부에서 작업하기 전에 전지 베이에서 전지를 분리해야 합니다.

1. [시작하기 전에](#)의 절차를 따릅니다.

2. 디스플레이를 엽니다.

3. 연결쇠 덮개를 분리합니다. [연결쇠 덮개](#)를 참조하십시오.

4. 키보드 분리:

a. 키보드 상단의 두 나사를 분리합니다.

➡ **주의사항:** 키보드의 키 램은 충격에 약하고 쉽게 빠질 수 있으며 장착하는 데 시간이 오래 걸립니다. 키보드를 분리하고 다룰 때 조심합니다.

b. 키보드를 컴퓨터의 후면을 향해 조심스럽게 민 다음 키보드 커넥터에 액세스할 수 있도록 키보드를 들어 올리고 앞으로 조금 밀니다.

c. 키보드 케이블을 시스템 보드의 키보드 커넥터로부터 분리하려면 키보드 커넥터의 플라스틱 막대를 컴퓨터의 앞면으로 회전합니다.



1	나사(2개)	2	키보드 케이블	3	키보드 커넥터의 플라스틱 막대
4	탭	5	키보드		

⚠ **주의사항:** 키보드를 장착할 때 손목 받침대가 굽히지 않도록 탭을 전면 변두리를 따라 손목 받침대에 걸고 두 나사를 장착하기 전에 상단 부근의 오른쪽 모서리를 눌러 키보드를 제 자리에 고정합니다.

무선 미니 카드

컴퓨터에 미니 카드를 함께 주문하면 카드는 이미 설치되었습니다.

⚠ **주의:** 이 항목의 절차를 시작하기 전에 제품 정보 안내에 있는 안전 지침을 따릅니다.

⚠ **주의사항:** 시스템 보드의 손상을 방지하려면 컴퓨터 내부에서 작업하기 전에 전지 베이에서 전지를 분리해야 합니다.

1. [시작하기 전에](#)의 절차를 따릅니다.
2. 연결식 덮개를 분리합니다. [연결식 덮개](#)를 참조하십시오.
3. 키보드를 분리합니다. [키보드](#)를 참조하십시오.
4. 미니 카드가 설치되어 있지 않으면, [5단계](#)로 갑니다. 미니 PCI 카드를 교체할 경우 다음과 같은 방법으로 기존 카드를 분리합니다.
 - a. 미니 카드로부터 두 안테나 케이블을 분리합니다.

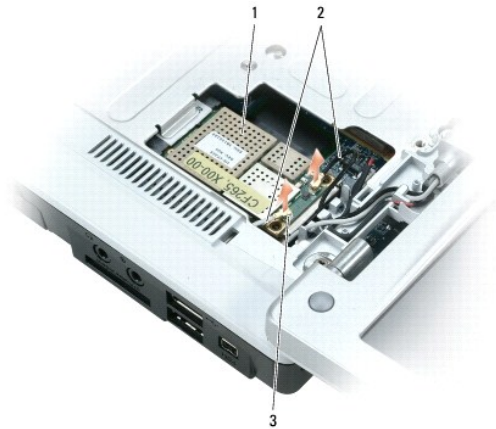

1	미니 카드	2	안테나 케이블(2개)	3	안테나 케이블 커넥터(2개)
---	-------	---	-------------	---	-----------------

- b. 카드가 뺄거 나올 때까지 금속 고정 탭을 컴퓨터 후면을 향하여 밀어 미니 카드를 분리합니다.
- c. 시스템 보드 커넥터에서 미니 카드를 들어 올립니다.

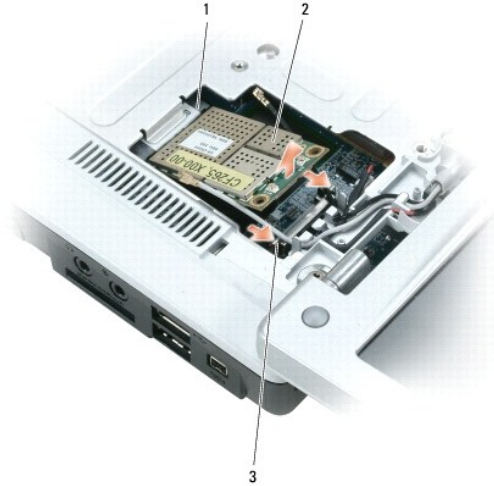

1	시스템 보드 커넥터	2	미니 카드	3	금속 고정 탭(2개)
---	------------	---	-------	---	-------------

➡ **주의사항:** 커넥터가 잘못 삽입되는 것을 방지하기 위해 커넥터에 키가 있습니다. 제대로 맞지 않으면 카드와 시스템 보드의 커넥터를 검사한 다음 카드 방향을 다시 맞춥니다.

5. 교체 미니 카드 설치:

- a. 미니 카드 커넥터를 시스템 보드 커넥터에 45도 각도로 삽입하고 미니 카드가 제자리에 장착될 때까지 미니 카드의 다른 한 끝을 고정 탭에 눌러 넣습니다.



➡ **주의사항:** 미니 카드의 손상을 방지하려면 카드 아래에 케이블을 놓지 마십시오.

- b. 두 개의 안테나 케이블을 미니 카드(검은색 케이블은 "aux" 레이블로 표시된 커넥터에 연결하고 흰색 케이블은 "main" 레이블로 표시된 커넥터에 연결)에 연결합니다.

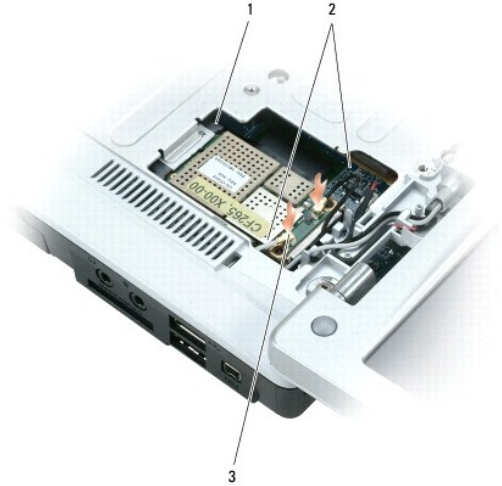

1	시스템 보드 커넥터	2	안테나 케이블(2개)	3	안테나 케이블 커넥터(2개)
---	------------	---	-------------	---	-----------------

코인 셀 전지

- ⚠ **주의:** 이 항목의 절차를 시작하기 전에 제품 정보 안내에 있는 안전 지침을 따릅니다.
- 🚫 **주의사항:** 정전기 방전을 방지하려면 손목 접지대를 사용하거나 도색되지 않은 금속 표면(예: 컴퓨터 후면의 커넥터)을 주기적으로 만져 접지합니다.
- 🚫 **주의사항:** 시스템 보드의 손상을 방지하려면 컴퓨터 내부에서 작업하기 전에 전지 베이에서 전지를 분리해야 합니다.

1. [시작하기 전에](#)의 절차를 따릅니다.
2. 연결식 덮개를 분리합니다. [연결식 덮개](#)를 참조하십시오.
3. 키보드를 분리합니다. [키보드](#)를 참조하십시오.
4. 코인 셀 전지실 옆면의 가이드에 플라스틱 스크라이브를 삽입하여 전지를 빼냅니다.



전지를 장착하는 경우 전지를 30도 각도로 양극(더하기[+] 기호로 식별함) 쪽이 위로 향하게 삽입한 다음 제자리에 밀어넣습니다.

디스플레이

- ⚠ **주의:** 이 항목의 절차를 시작하기 전에 제품 정보 안내에 있는 안전 지침을 따릅니다.
- 🚫 **주의사항:** 정전기 방전을 방지하려면 손목 접지대를 사용하거나 도색되지 않은 금속 표면(예: 컴퓨터 후면의 커넥터)을 주기적으로 만져 접지합니다.

주의사항: 시스템 보드의 손상을 방지하려면 컴퓨터 내부에서 작업하기 전에 전지 베이에서 전지를 분리해야 합니다.

1. [시작하기 전에](#)의 절차를 따릅니다.
2. 연결쇠 덮개를 분리합니다. [연결쇠 덮개](#)를 참조하십시오.
3. 디스플레이를 고정하는 6개의 나사를 분리합니다(윗면에 2개, 밑면에 2개, 후면에 2개).
4. 미니 카드에서 안테나 케이블을 분리합니다.
5. 점지선 조임 나사를 풀니다.
6. 당김 탭을 사용하여 디스플레이 케이블을 분리합니다.
7. 디스플레이 케이블 채널로부터 디스플레이 케이블을 분리합니다.

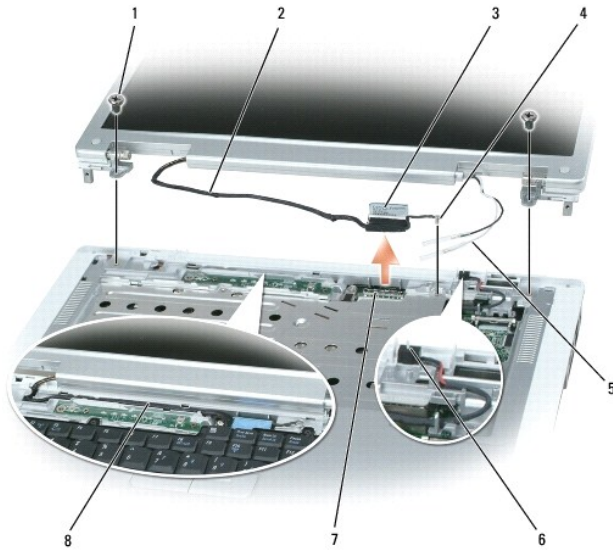

1 나사(6개)	2 디스플레이 케이블	3 디스플레이 케이블 당김 탭
4 점지선 나사	5 안테나 케이블	6 대기 스위치
7 시스템 보드의 디스플레이 케이블 커넥터	8 디스플레이 케이블 채널	

8. 디스플레이를 들어 컴퓨터로부터 분리합니다.

주의사항: 대기 스위치는 취약하며 쉽게 끊어집니다. 디스플레이를 분리하고 장착할 경우 스위치를 다치지 마십시오.

디스플레이를 장착할 경우 디스플레이 케이블이 디스플레이 케이블 채널에 평평하게 놓이고 탭 아래에 단단하게 놓여 있는지 확인합니다.

또한 안테나 케이블이 비틀리지 않고 안테나 케이블 클립에 평평하게 놓였는지 확인합니다.

[목차 페이지로 돌아가기](#)

[목차 페이지로 돌아가기](#)

Dell™ QuickSet 기능

Dell™ Inspiron™ 1501 소유자 설명서

 **주:** 이 기능을 해당 컴퓨터에서 사용하지 못할 수 있습니다.

Dell™ QuickSet를 사용하여 다음과 같은 설정에 손쉽게 액세스하여 구성하거나 볼 수 있습니다.

- 1 네트워크 연결
- 1 전원 관리
- 1 디스플레이
- 1 시스템 정보

QuickSet에서 수행하려는 작업에 따라 Microsoft® Windows® 작업 표시줄의 QuickSet 아이콘을 **클릭**, **더블 클릭** 또는 **마우스 오른쪽 단추로 클릭**하여 시작할 수 있습니다. 작업 표시 줄은 화면 우측 하단 구석에 있습니다.

QuickSet에 대한 자세한 내용을 보려면 QuickSet 아이콘을 마우스 오른쪽 단추로 클릭하고 도움말을 선택합니다.

[목차 페이지로 돌아가기](#)

[목록 페이지로 돌아가기](#)

컴퓨터 보안

Dell™ Inspiron™ 1501 소유자 설명서

- [보안 케이블 잠금 장치](#)
- [암호](#)
- [컴퓨터 추적 소프트웨어](#)
- [컴퓨터를 분실했거나 도난당한 경우](#)

보안 케이블 잠금 장치

주: 보안 케이블 잠금 장치는 컴퓨터와 함께 제공되지 않습니다.

보안 케이블 잠금 장치는 시중에서 판매하는 도난 방지 장치입니다. 잠금 장치를 사용하면 잠금 장치를 컴퓨터의 보안 케이블 슬롯에 장착합니다. 자세한 내용은 해당 장치와 함께 제공된 지시사항을 참조하십시오.

주의사항: 도난 방지 장치를 구입하기 전에 사용자 컴퓨터의 보안 케이블 슬롯에 맞는지 확인합니다.



암호

암호를 사용하면 컴퓨터에 대한 무단 접근을 방지할 수 있습니다. 컴퓨터를 처음 시작할 때 프롬프트에서 기본 암호를 할당해야 합니다. 2분 내에 암호를 입력하지 않으면 컴퓨터는 이전 작동 상태로 복귀합니다.

암호를 사용할 때는 다음 지침을 준수합니다.

- 1 사용자가 기억하기 쉽지만 다른 사람이 알아 맞추기 어려운 암호를 선택합니다. 예를 들면, 가족 구성원이나 애완동물의 이름을 사용하지 마십시오.
- 1 암호를 기록해 두지 않는 것이 좋습니다. 암호를 기록해 둘 경우 암호를 안전한 곳에 보관합니다.
- 1 다른 사람에게 암호를 알려 주지 마십시오.
- 1 암호를 입력할 때 다른 사람이 옆에 없도록 합니다.

주의사항: 암호는 컴퓨터 및 하드 드라이브의 데이터에 대한 높은 수준의 보안을 제공합니다. 그러나 이 기능만으로는 부족합니다. 더 안전하게 보호하려면 스마트 카드, 데이터 암호화 프로그램 또는 암호화 기능을 가진 ExpressCard(또는 미니 카드)와 같은 추가 보호 형식을 얻어 사용합니다.

암호를 추가 또는 변경하려면 제어판에서 **사용자 계정**에 액세스합니다.

암호를 잊은 경우 Dell사에 문의합니다([Dell사에 문의하기](#) 참조). Dell 기술 지원부 직원은 보안을 위해 신분 증명에 필요한 몇 가지 질문을 할 것입니다.

컴퓨터 추적 소프트웨어

컴퓨터 추적 소프트웨어는 컴퓨터를 분실했거나 도난당한 때 컴퓨터의 위치를 알 수 있게 합니다. 이 소프트웨어는 선택사항이며 컴퓨터 주문 시에 구입하거나 판매 담당자에게 이 보안 기능에 대한 정보를 문의할 수 있습니다.

주: 컴퓨터 추적 소프트웨어는 특정 국가/지역에서 사용하지 못할 수 있습니다.

주: 컴퓨터 추적 소프트웨어가 있는 경우에 컴퓨터를 분실했거나 도난당한 경우 추적 서비스를 제공하는 회사에 연락하여 분실한 컴퓨터를 보고해야 합니다.

컴퓨터를 분실했거나 도난당한 경우

- 1 가까운 경찰서에 컴퓨터 분실 신고나 도난 신고를 합니다. 컴퓨터에 대해 설명할 때는 서비스 태그를 알려줍니다. 사건 번호를 문의하여 경찰서 이름, 주소, 전화 번호와 함께 기록

해 돕니다. 가능하면 사건 담당자의 이름도 알려드립니다.

 **주:** 컴퓨터 분실 장소나 도난 장소를 안다면, 해당 지역의 경찰서에 신고합니다. 분실 장소를 모르는 경우, 거주 지역의 경찰서로 신고합니다.

- 1 회사 소유의 컴퓨터인 경우에는 회사 보안 담당자에게 알립니다.
- 1 Dell 고객 서비스로 전화하여 컴퓨터 분실 사실을 알립니다. 컴퓨터의 서비스 태그, 사건 번호, 이름, 주소 및 분실한 컴퓨터를 신고한 경찰서의 전화 번호도 알려줍니다. 가능하면 사건 담당자의 이름도 알려줍니다.

Dell 고객 서비스 지원부에서 신고를 접수하여 컴퓨터의 서비스 태그 아래에 기록하고 분실 또는 도난 컴퓨터라는 표시를 해 돕니다. Dell에 기술 지원을 요청하는 사람이 서비스 태그를 입력하면 분실 또는 도난 당한 컴퓨터인지 자동으로 식별됩니다. 지원부에서 전화한 사람의 전화 번호 및 주소를 확인합니다. Dell사는 즉시 분실한 컴퓨터를 신고한 경찰서로 이 사실을 통보합니다.

[목록 페이지로 돌아가기](#)

[목차 페이지로 돌아가기](#)

컴퓨터 설정

Dell™ Inspiron™ 1501 소유자 설명서

- [인터넷에 연결](#)
- [새 컴퓨터로 정보 전송](#)
- [프린터 설치](#)
- [전원 보호 장치](#)

인터넷에 연결

 **주:** ISP 및 ISP 제품은 국가/지역에 따라 다릅니다.

인터넷에 연결하려면 모뎀 또는 네트워크 연결과 인터넷 서비스 공급자(ISP)가 필요합니다. ISP는 하나 이상의 다음과 같은 인터넷 연결 옵션을 제공합니다.

- 1 전화선을 통해 인터넷 액세스를 제공하는 다이얼업 연결. 전화 접속 연결은 DSL 및 케이블 모뎀 연결보다 상당히 느립니다.
- 1 기존 전화선을 통해 고속 인터넷 액세스를 제공하는 DSL 연결. DSL 연결로 인터넷에 액세스하는 동시에 동일한 전화선으로 전화를 사용할 수 있습니다.
- 1 사용자 로컬 케이블 TV 선을 통해 고속 인터넷 액세스를 제공하는 케이블 모뎀 연결.

다이얼업 연결을 사용하는 경우 인터넷 연결을 설정하기 전에 먼저 전화선을 컴퓨터의 모뎀 커넥터 및 벽면 전화 잭에 연결합니다. DSL 또는 케이블 모뎀 연결을 사용하는 경우, 설치 지침에 대해서는 해당 ISP에 문의합니다.

인터넷 연결 설정

제공된 ISP 바탕 화면 바로 가기로 인터넷 연결을 설정하려면:

1. 열려 있는 모든 파일을 저장하고 닫은 다음 실행 중인 모든 프로그램을 종료합니다.
2. Microsoft® Windows® 바탕 화면에 있는 ISP 아이콘을 더블 클릭합니다.
3. 화면의 지시사항에 따라 설정을 완료합니다.

바탕 화면에 ISP 아이콘이 없거나 다른 ISP를 통해 인터넷 연결을 설정하려면:

1. 열려 있는 모든 파일을 저장하고 닫은 다음 실행 중인 모든 프로그램을 종료합니다.
2. 시작 단추를 클릭하고 **Internet Explorer**를 클릭합니다.
새 연결 마법사가 나타납니다.
3. **인터넷에 연결**을 클릭합니다.
4. 다음 창에서 적절한 옵션을 클릭합니다.
 - 1 ISP가 없어 하나를 선택하고자 하는 경우 **인터넷 서비스 공급자(ISP)의 목록에서 선택**을 클릭합니다.
 - 1 해당 ISP로부터 설치 정보를 획득했지만 설치 CD가 없는 경우 **연결을 수동으로 설정**을 클릭합니다.
 - 1 CD가 있는 경우 **ISP가 제공한 CD 사용**을 클릭합니다.
5. **다음**을 클릭합니다.
연결을 수동으로 설정을 선택한 경우 **6단계**를 계속 수행합니다. 그렇지 않으면 화면의 지시사항에 따라 설정을 완료합니다.

 **주:** 선택할 연결 방식을 모르는 경우 해당 ISP에 문의합니다.

6. 원하는 **인터넷 연결 방식**을 선택하십시오.의 해당 옵션을 클릭한 후 **다음**을 클릭합니다.
7. ISP가 제공한 설치 정보를 사용하여 설정을 완료합니다.

인터넷 연결 문제가 발생하는 경우, [전자 우편, 모뎀 및 인터넷 문제](#)를 참조하십시오. 이전에는 성공적으로 연결되었지만 현재 인터넷에 연결할 수 없는 경우 ISP에서 서비스를 중지했기 때문일 수 있습니다. 해당 ISP에 문의하여 서비스 상태를 확인하거나 나중에 연결을 다시 시도합니다.

새 컴퓨터로 정보 전송

Microsoft® Windows® 운영 체제는 파일 및 설정 전송 마법사를 통해 원본 컴퓨터에서 새 컴퓨터로 데이터를 이동합니다. 다음과 같은 데이터를 전송할 수 있습니다.

- 1 전자 우편 메시지
- 1 도구 모음 설정
- 1 창 크기
- 1 인터넷 즐겨찾기

네트워크 연결을 통해 새 컴퓨터로 데이터를 전송하거나 쓰기 가능한 CD와 같은 이동식 매체에 저장하여 새 컴퓨터로 전송할 수 있습니다.

 **주:** 두 컴퓨터 사이의 직접 케이블 연결 설정에 대한 지침은 support.microsoft.com에 가서 **Windows XP에서 두 컴퓨터 사이의 직접 케이블 연결을 설치하는 방법**이라는 제목의 Microsoft 기술 자료 문서 #305621을 참조하십시오. 이 정보는 일부 국가/지역에서 사용할 수 없습니다.

정보를 새 컴퓨터에 전송하려면 파일 및 설정 전송 마법사를 실행해야 합니다. 이 절차에서 선택사양인 **운영 체제** 매체를 사용하거나 파일 및 설정 전송 마법사 유틸리티를 사용해 마법사 디스크를 만들 수도 있습니다.

운영 체제 매체를 사용하여 파일 및 설정 전송 마법사 실행

 **주:** 이 절차에서는 **운영 체제** 매체가 필요합니다. 이 매체는 선택사양이며 일부 컴퓨터에는 제공되지 않을 수 있습니다.

파일 전송을 위한 새 컴퓨터 준비

1. **파일 및 설정 전송 마법사**를 시작합니다.
2. **파일 및 설정 전송 마법사** 시작 화면이 나타나면 **다음**을 클릭합니다.
3. **어떤 컴퓨터입니까?** 화면에서 **새 컴퓨터**를 선택하고 **다음**을 클릭합니다.
4. **Windows XP CD를 갖고 계십니까?** 화면에서 **Windows XP CD에 있는 마법사 사용**을 선택하고 **다음**을 클릭합니다.
5. **이제 이전 컴퓨터로 가십시오** 화면이 나타나면 이전 또는 원본 컴퓨터로 이동합니다. 이 때 **다음**을 클릭하지 **마십시오**.

원본 컴퓨터에서 데이터 복사

1. 이전 컴퓨터에 Windows XP **운영 체제** 매체를 넣습니다.
2. **Microsoft Windows XP** 시작 화면에서 **추가 작업 수행**을 클릭합니다.
3. **원하는 작업을 선택하십시오** 화면에서 **파일 및 설정 전송**을 클릭합니다.
4. **파일 및 설정 전송 마법사** 시작 화면이 나타나면 **다음**을 클릭합니다.
5. **어떤 컴퓨터입니까?** 화면에서 **이전 컴퓨터**를 선택하고 **다음**을 클릭합니다.
6. **전송 방법 선택** 화면에서 원하는 전송 방법을 선택합니다.
7. **무엇을 전송하시겠습니까?** 화면에서 전송하고자 하는 항목을 선택하고 **다음**을 클릭합니다.
정보가 복사되면 **수집 단계 완료** 화면이 나타납니다.
8. **마침**을 클릭합니다.

새 컴퓨터로 데이터 전송

1. 새 컴퓨터에서 **이제 이전 컴퓨터로 가십시오** 화면이 나타나면 **다음**을 클릭합니다.
2. **파일 및 설정이 어디에 있습니까?** 화면에서 사용자가 선택한 설정 및 파일 전송 방법을 선택하고 **다음**을 클릭합니다.
마법사는 수집된 파일 및 설정을 읽은 다음 새 컴퓨터에 적용합니다.
모든 설정 및 파일이 적용되면 **마침** 화면이 나타납니다.
3. **마침**을 클릭한 다음 새 컴퓨터를 재시작합니다.

운영 체제 매체를 사용하지 않고 파일 및 설정 전송 마법사 실행

선택사항인 운영 체제 매체가 없이 파일 및 설정 전송 마법사를 실행하려면 데이터 파일 백업을 작성할 마법사 디스크를 작성해야 합니다. 마법사 디스크를 이동 가능한 매체에 작성하여 새 컴퓨터로부터 원본 컴퓨터로 이동할 수 있도록 합니다.

마법사 디스크 작성

1. **시작** 단추를 클릭합니다.
2. **파일 및 설정 전송 마법사**를 클릭합니다.
3. **파일 및 설정 전송 마법사** 시작 화면이 나타나면 **다음**을 클릭합니다.
4. **어떤 컴퓨터입니까?** 화면에서 **새 컴퓨터**를 선택하고 **다음**을 클릭합니다.
5. **Windows XP CD를 갖고 계십니까?** 화면에서 **다음 드라이브에 마법사 디스크를 만듭니다** 를 클릭하고 **다음**을 클릭합니다.
6. 기록 가능한 CD와 같은 이동식 매체를 삽입하고 **확인**을 클릭합니다.
7. 디스크가 만들어지고 **이전 컴퓨터로 가십시오** 메시지가 나타나면 **다음**을 클릭하지 **마십시오**.
8. 이전 컴퓨터로 갑니다.

원본 컴퓨터에서 데이터 복사

1. 이전 컴퓨터에 마법사 디스크를 삽입합니다.
2. **시작** 단추를 클릭하고 **실행**을 클릭합니다.
3. **실행** 창의 **열기** 필드에서 **fastwiz**(해당 이동식 매체에 있음)의 경로를 찾고 **확인**을 클릭합니다.
4. **파일 및 설정 전송 마법사** 시작 화면이 나타나면 **다음**을 클릭합니다.
5. **어떤 컴퓨터입니까?** 화면에서 **이전 컴퓨터**를 선택하고 **다음**을 클릭합니다.
6. **전송 방법 선택** 화면에서 원하는 전송 방법을 선택합니다.
7. **무엇을 전송하시겠습니까?** 화면에서 전송하고자 하는 항목을 선택하고 **다음**을 클릭합니다.
정보가 복사되면 **수집 단계 완료** 화면이 나타납니다.
8. **마침**을 클릭합니다.

새 컴퓨터로 데이터 전송

1. 새 컴퓨터에서 **이제 이전 컴퓨터로 가십시오** 화면이 나타나면 **다음**을 클릭합니다.
2. **파일 및 설정이 어디에 있습니까?** 화면에서 사용자가 선택한 설정 및 파일 전송 방법을 선택하고 **다음**을 클릭합니다. 화면의 지시사항을 따릅니다.
마법사는 수집된 파일 및 설정을 읽은 다음 새 컴퓨터에 적용합니다.
모든 설정 및 파일이 적용되면 **마침** 화면이 나타납니다.
3. **마침**을 클릭한 다음 새 컴퓨터를 재시작합니다.

 **주:** 이 절차에 대한 자세한 내용은 dell.support.com에서 문서 #PA1089586(Microsoft® Windows® XP 운영 체제를 사용하여 파일을 이전 컴퓨터에서 새로운 Dell 컴퓨터로 전송하는 방법)을 찾아봅니다.

 **주:** Dell 기술 자료 문서는 일부 국가/지역에서 사용할 수 없습니다.

프린터 설치

🔴 **주의사항:** 컴퓨터에 프린터를 연결하기 전에 운영 체제 설치를 완료합니다.

다음 작업 수행 방법을 포함하는 설치 정보는 프린터와 함께 제공된 설명서를 참조하십시오.

- 1 업데이트된 드라이버 받기 및 설치
- 1 컴퓨터에 프린터 연결
- 1 용지 로드 및 토너 또는 잉크 카트리지 설치

기술 지원에 대한 내용은 프린터 소유자 설명서를 참조하거나 프린터 제조업체에 문의합니다.

프린터 케이블

프린터는 USB 케이블이나 병렬 케이블로 컴퓨터에 연결됩니다. 프린터 케이블이 프린터와 함께 제공되지 않을 수 있기 때문에 별도로 케이블을 구입하는 경우, 케이블이 해당 프린터 및 컴퓨터와 호환되는지 확인합니다. 컴퓨터와 함께 프린터 케이블을 구입한 경우 케이블은 컴퓨터 상자 안에 있습니다.

USB 프린터 연결

📌 **주:** 컴퓨터가 켜진 상태에서 USB 장치를 연결할 수 있습니다.

1. 운영 체제 설치를 완료하지 않았다면 완료합니다.
2. USB 프린터 케이블을 컴퓨터 및 프린터의 USB 커넥터에 연결합니다. USB 커넥터는 한 방향으로만 끼워집니다.

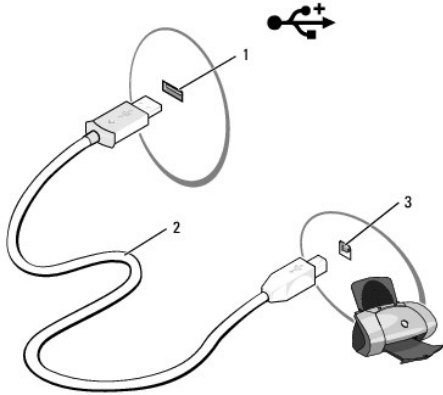

1	컴퓨터의 USB 커넥터	2	USB 프린터 케이블	3	프린터의 커넥터
---	--------------	---	-------------	---	----------

3. 프린터를 켜 다음 컴퓨터를 켭니다. **새 하드웨어 추가 마법사** 창이 나타나면 **취소**를 클릭합니다.
4. 필요한 경우 프린터 드라이버를 설치합니다. 프린터와 함께 제공된 설명서를 참조하십시오.

전원 보호 장치

여러 가지 장치를 사용하여 전력 변동과 고장을 방지할 수 있습니다.

- 1 서지 방지기
- 1 회선 조절기
- 1 무정전 전원 공급 장치(UPS)

서지 방지기

서지 방지기 및 서지 방지기가 장착된 전원 스트립은 뇌우 시 또는 정전 후 발생하는 과전압으로 인한 컴퓨터 손상을 방지해 줍니다. 일부 서지 방지기 제조업체는 특정한 손상 유형에 대해 보증을 제공합니다. 서지 방지기를 선택할 때 장치 보증서를 자세히 읽어봅니다. 주물물이 높을수록 방지 기능이 더 뛰어납니다. 주물물을 비교하여 여러 장치의 상대적 효과를 확인할 수 있습니다.

🔴 **주의사항:** 대부분의 서지 방지기는 부근에 번개가 쳐서 발생하는 전력 변동이나 정전을 방지하지 못합니다. 인근에 번개가 치는 경우, 전화선을 벽면의 전화 잭에서 분리하고 컴퓨터를 전원 콘센트에서 분리합니다.

많은 서지 방지기에는 모뎀 보호용 전화 잭이 있습니다. 모뎀 연결 지침은 서지 방지기 설명서를 참조하십시오.

 **주의사항:** 일부 서지 방지기는 네트워크 어댑터 보호 기능을 제공하지 않습니다. 뇌우 시에는 네트워크 케이블을 네트워크 벽 잭에서 분리합니다.

회선 조절기

 **주의사항:** 회선 조절기는 정전을 방지하지 못합니다.

회선 조절기는 AC 전압을 아주 일정한 수준으로 유지하도록 설계되었습니다.

무정전 전원 공급 장치

 **주의사항:** 하드 드라이브에 데이터를 저장하는 도중 정전이 되면 데이터가 유실되거나 파일이 손상될 수 있습니다.

 **주:** 최대 전지 작동 시간을 확보하려면 UPS에 컴퓨터만 연결합니다. 프린터와 같은 기타 장치는 서지 방지 기능이 있는 별도의 전원 스트림에 연결합니다.

UPS는 전력 변동과 정전을 방지합니다. AC 전원이 차단되면 UPS 장치의 전지가 연결된 장치에 일시적으로 전원을 제공합니다. 이 전지는 AC 전원이 제공될 때 충전됩니다. 전지 작동 시간에 대한 내용은 UPS 제조업체 설명서를 참조하고, 장치가 보험업자 연구소(UL)에 의해 승인되었는지 확인합니다.

[목록 페이지로 돌아가기](#)

[목록 페이지로 돌아가기](#)

사양

Dell™ Inspiron™ 1501 소유자 설명서

프로세서	
프로세서 종류	AMD Turion™ 64 또는 AMD Sempron™
L1 캐시	64KB
L2 캐시	256KB, 512KB, 1024KB
외부 버스 주파수(전면 버스)	533MHz

시스템 정보	
시스템 칩 세트	ATI RS485/RS485M/SB600
데이터 버스 폭	64비트
DRAM 버스 폭	듀얼 채널(2) 64비트 버스
프로세서 주소 버스 폭	40비트
플래시 EPROM	1MB
그래픽 버스	PCI-E X16
PCI 버스	32비트

ExpressCard	
ExpressCard 컨트롤러	Intel® ICH7
ExpressCard 커넥터	ExpressCard 슬롯 1개(54mm)
지원되는 카드	ExpressCard/54(54mm) 1.5V 및 3.3V
ExpressCard 커넥터 크기	28핀

3-in-1 매체 메모리 카드 판독기	
3-in-1 매체 메모리 카드 컨트롤러	Ricoh R5C832
3-in-1 매체 메모리 카드 커넥터	3-in-1 콤보 카드 커넥터
지원되는 카드	SSD/SDIO MMC
3-in-1 매체 메모리 카드 커넥터 크기	30.55 x 28.9 x 4.55mm

메모리	
메모리 모듈 커넥터	SODIMM 커넥터 2개
메모리 모듈 용량	512MB, 1GB 및 2GB
메모리 종류	1.8V SODIMM DDR-2
최소 메모리	512MB
최대 메모리	2GB

포트 및 커넥터	
오디오	마이크로폰 커넥터, 스테레오 헤드폰/스피커 커넥터
미니 카드	Type IIIA 미니 카드 슬롯 1개
모뎀	RJ-11 포트
네트워크 어댑터	RJ-45 포트
USB	4핀 USB 2.0 호환 커넥터 4개
비디오	15홀 커넥터

통신	
----	--

모형:	
종류	v.92 MDC HD
컨트롤러	소프트 모뎀
인터페이스	Azalia 인터페이스 MDC
네트워크 어댑터	시스템 보드의 10/100 이더넷 LAN
무선	내장형 PCI-e 미니 카드 WLAN

비디오	
<p>주: 선택사양인 비디오 컨트롤러 업그레이드는 컴퓨터를 구입할 때부터 가능합니다. 해당 컴퓨터의 구성을 확인하려면 컴퓨터 구성 확인을 참조하십시오.</p>	
비디오 종류:	시스템 보드에 내장
비디오 컨트롤러	ATI R485M
비디오 메모리	최대 128MB 공유 메모리(256MB 시스템 메모리의 경우) 또는 224MB 공유 메모리(512MB 시스템 메모리의 경우)
LCD 인터페이스	LVDS

오디오	
오디오 종류	2채널 고품질 오디오 코덱
오디오 컨트롤러	Sigmatel STAC9200 코덱
스테레오 변환	24비트(아날로그 대 디지털 및 디지털 대 아날로그)
인터페이스:	
내부	Azalia 고품질 오디오
외부	마이크로폰 입력 커넥터, 스테레오 헤드폰/스피커 커넥터
스피커	4용 스피커 2개
내장형 스피커 증폭기	4용 1W 채널
블룸 제어부	키보드 바로 가기 키, 프로그램 메뉴

디스플레이	
종류(활성 매트릭스 TFT)	14.1인치 WXGA 및 15.4인치 WXGA
표시 영역(15.4인치):	
높이	207mm(8.2인치)
폭	331.2mm(13.0인치)
대각선	391.2mm(15.4인치)
표시 영역(14.1인치):	
높이	189.6mm(7.5인치)
폭	303.3mm(11.9인치)
대각선	357.7mm(14.1인치)
최대 해상도	262,144 색상에서 1280 x 800
재생률	60Hz
작동 각도	0°(닫힘) ~ 180°
가시 각도:	
수평	최소 ±40°
수직	최소 +10°/-30°
픽셀 피치:	
15.4인치	0.259mm
14.1인치	0.237mm
제어부	키보드 바로 가기 키를 통해 밝기 조정(디스플레이 기능 참조)

키보드	
키 개수	87(미국 및 캐나다), 88(유럽), 91(일본)
레이아웃	QWERTY/AZERTY/Kanji

--	--

터치패드	
X/Y 위치 해상도(그래픽 표 모드)	240cpi
크기:	
폭	73.0mm(2.9인치) 센서 활성 영역
높이	42.9mm(1.7인치) 직사각형

전지	
종류	9셀 "스마트" 리튬 이온 6셀 "스마트" 리튬 이온 4셀 "스마트" 리튬 이온
치수:	
깊이	60.1mm(2.37인치)(9셀)
높이	24mm(0.94인치)
폭	206.8mm(8.14인치)
무게	0.48kg(1.06lb)(9셀) 0.32kg(0.7lb)(6셀) 0.25kg(0.55lb)(4셀)
전압	11.1VDC(6셀 및 9셀) 14.8VDC(4셀)
충전 시간(평균):	
컴퓨터 종료 시	2.5시간
작동 시간	전지 작동 시간은 작동 상태에 따라 다르고 전원 집중 사용 시 현저히 낮아질 수 있습니다. 전원 문제 를 참조하십시오. 전지 수명에 대한 자세한 내용은 전지 사용 을 참조하십시오.
수명(평균)	300회 방전/충전 반복
온도 범위:	
작동 시	0°~35°C(32°~95°F)
보관 시	-40°~60°C(-40°~140°F)
코인 셀 전지	CR-2032

AC 어댑터	
입력 전압	100~240VAC
입력 전류(최대)	1.5A
입력 주파수	50~60Hz
출력 전류	4.34A(4초 펄스에서 최대), 3.34A(지속됨)
출력 전원	65W
정격 출력 전압	19.5 +/-1.0V DC
치수:	
높이	28.2mm(1.11인치)
폭	57.9mm(2.28인치)
깊이	137.2mm(5.4인치)
무게(케이블 포함)	0.36kg(0.79lb)
온도 범위:	
작동 시	0°~35°C(32°~95°F)
보관 시	-40°~65°C(-40°~149°F)

규격	
높이	36mm(1.42인치)
폭	356mm(14.02인치)
깊이	265.5mm(10.45인치)
무게(6셀 전지 포함):	
더 가볍게 구성 가능	2.9kg(6.38lb)

환경	
온도 범위:	
작동 시	0°~35°C(32°~95°F)
보관 시	-40°~65°C(-40°~149°F)
상대 습도(최대):	
작동 시	10~90%(비응축)
보관 시	5~95%(비응축)
최대 진동(사용자 환경을 시뮬레이션하는 임의 진동 스펙트럼 사용):	
작동 시	0.9GRMS
보관 시	1.3GRMS
최대 충격	
<p>주: 최대 충격은 작동 시 헤드 파크 위치의 하드 드라이브 및 2ms의 반파장 사인파 펄스로 측정되고 보관 시 헤드 파크 위치의 하드 드라이브 및 2ms의 반 사인 펄스로도 측정됩니다.</p>	
작동 시	122G
보관 시	163G
고도(최대):	
작동 시	-15.2~3,048m(-50~10,000ft)
보관 시	-15.2~10,668m(-50~35,000ft)

[목록 페이지로 돌아가기](#)

컴퓨터 휴대

Dell™ Inspiron™ 1501 소유자 설명서

- [컴퓨터 식별](#)
- [컴퓨터 포장](#)
- [휴대 설명](#)

컴퓨터 식별

- 1 컴퓨터에 이름표나 명함을 부착합니다.
- 1 서비스 태그를 기록하여 컴퓨터나 운반 케이스와 별도로 안전한 곳에 보관합니다.
- 1 경찰이나 Dell에 분실 또는 도난 신고를 할 때 이 서비스 태그를 사용합니다.
- 1 Microsoft® Windows® 바탕 화면에 **if_found**라는 파일을 작성합니다. 이 파일에 이름, 주소 및 전화 번호와 같은 정보를 기록합니다.
- 1 신용 카드 회사에 코드화된 식별 태그가 있는지 문의합니다.

컴퓨터 포장

- 1 컴퓨터에 장착되어 있는 외부 장치를 분리한 다음, 안전한 장소에 보관합니다. 설치되어 있는 PC 카드에 연결된 모든 케이블을 분리하고 확장 PC 카드도 모두 분리합니다. [카드 사](#) [출](#)을 참조하십시오.
- 1 주 전지와 여분으로 가지고 갈 보조 전지를 완전히 충전합니다.
- 1 컴퓨터를 종료합니다.
- 1 AC 어댑터를 분리합니다.

⚠ **주의사항:** 디스플레이를 닫을 때 키보드 또는 손목 받침대 위에 물체가 있으면 디스플레이가 손상됩니다.

- 1 키보드와 손목 받침대 위에 물체(예: 클립, 펜, 종이 등)가 있으면 모두 치운 다음 디스플레이를 닫습니다.
- 1 선택사양인 Dell™ 운반 케이스를 사용하여 컴퓨터 및 주변 장치를 안전하게 포장합니다.
- 1 컴퓨터를 면도 크림, 화장품, 향수 또는 음식물 등과 분리해서 포장합니다.

⚠ **주의사항:** 컴퓨터를 온도 차이가 많이 나는 곳에 놓아 두었던 경우에는 전원을 켜기 전에 1시간 정도 실온에 적응시킵니다.

- 1 컴퓨터, 전지 및 하드 드라이브를 햇빛, 먼지, 액체 등에 노출되지 않도록 보호하고 온도가 너무 높거나 낮은 곳에 두지 마십시오.
- 1 컴퓨터가 승용차 트렁크나 기차 짐칸에서 미끄러지지 않도록 잘 포장합니다.

휴대 설명

⚠ **주의사항:** 데이터 유실을 방지하려면 광학 드라이브가 사용 중일 때 컴퓨터를 운반하지 마십시오.

⚠ **주의사항:** 수하물을 검사하는 방식으로 컴퓨터를 검사해서는 안됩니다.

- 1 컴퓨터의 무선 작동을 비활성화하면 전지를 최대한 오래 사용할 수 있습니다. 무선 작동을 비활성화하려면 <Fn><F2> 키 조합을 누릅니다.
- 1 전원 관리 옵션([전원 관리 설정 구성](#) 참조)을 변경하면 전지를 최대한 오래 사용할 수 있습니다.
- 1 해외로 여행하는 경우 본인 소유의 물품이라는 증명서(회사 소유인 경우에는 사용 허가증)를 준비하여 빠르게 세관을 통과할 수 있도록 합니다. 방문할 국가/지역의 관세 규정을 살펴보고 정부에서 국제 무관세 허가증(또는 **상업 비자**)을 받을 수 있는지 확인합니다.
- 1 방문할 국가/지역의 전원 콘센트 종류를 미리 확인하여 적절한 전원 어댑터를 구비합니다.
- 1 신용 카드 회사에 연락하여 휴대용 컴퓨터 사용자에게 제공되는 비상 여행 지원 서비스에 대한 정보를 확인합니다.

기내 휴대

⚠ **주의사항:** 컴퓨터를 금속 탐지기에 통과시키지 마십시오. X 레이 장치로 컴퓨터를 검사하거나 직원에게 직접 검사받습니다.

- 1 컴퓨터를 켜야 할 상황에 대비하여 충전된 전지를 준비합니다.
- 1 탑승하기 전 기내에서 컴퓨터의 사용 허락 여부를 확인합니다. 일부 항공사에서는 비행 중 전자 장치의 사용을 금지하고 있습니다. 비행기 이착륙 시에는 모든 항공사에서 전자 장치의 사용을 금지하고 있습니다.

[목차 페이지로 돌아가기](#)

[목록 페이지로 돌아가기](#)

문제 해결

Dell™ Inspiron™ 1501 소유자 설명서

- [Dell Diagnostics](#)
- [드라이브 문제](#)
- [전자 우편, 모뎀 및 인터넷 문제](#)
- [오류 메시지](#)
- [ExpressCard 문제](#)
- [키보드 문제](#)
- [잠금 및 소프트웨어 문제](#)
- [메모리 문제](#)
- [네트워크 문제](#)
- [전원 문제](#)
- [프린터 문제](#)
- [스캐너 문제](#)
- [사운드 및 스피커 문제](#)
- [터치패드 또는 마우스 문제](#)
- [비디오 및 디스플레이 문제](#)
- [드라이버](#)
- [소프트웨어 및 하드웨어 비호환성 해결](#)
- [운영 체제 복원](#)

Dell Diagnostics

 **주의:** 이 항목의 절차를 시작하기 전에 제품 정보 안내에 있는 안전 지침을 따릅니다.

Dell Diagnostics 사용 시기

컴퓨터에 문제가 생긴 경우, Dell사에 기술 지원을 요청하기 전에 [잠금 및 소프트웨어 문제](#) 검사를 수행하고 Dell Diagnostics를 실행합니다.

작업을 시작하기 전에 이러한 절차를 인쇄하는 것이 좋습니다.

 **주의사항:** Dell Diagnostics는 Dell 컴퓨터에서만 작동합니다.

 **주:** Drivers and Utilities CD는 선택사양이므로 컴퓨터에 제공되지 않을 수 있습니다.

하드 드라이브 또는 Drivers and Utilities CD에서 Dell Diagnostics를 시작합니다.

하드 드라이브에서 Dell Diagnostics 시작

Dell Diagnostics는 하드 드라이브의 숨겨진 진단 유틸리티 파티션에 있습니다.

 **주:** 컴퓨터에 화면 이미지가 나타나지 않으면 Dell사에 문의합니다. [Dell사에 문의하기](#)를 참조하십시오.

1. 컴퓨터를 종료합니다.
2. 컴퓨터가 전원 콘센트에 연결되지 않은 경우 연결합니다.
3. 컴퓨터를 켜거나 재시작합니다.
4. 진단 프로그램은 두 가지 방법으로 불러올 수 있습니다.
 - a. 컴퓨터를 켭니다. DELL™ 로고가 나타나면 즉시 <F12> 키를 누릅니다. 부팅 메뉴에서 **Diagnostics(진단 프로그램)**를 선택하고 <Enter> 키를 누릅니다.

 **주:** 시간이 초과되어 운영 체제 로고가 나타나면 Microsoft® Windows® 바탕 화면이 표시될 때까지 기다립니다. 그런 다음 컴퓨터를 종료했다가 다시 시도합니다.

- b. 시스템 전원이 켜지는 동안 손을 떼지 말고 <Fn> 키를 누릅니다.

 **주:** 진단 유틸리티 파티션을 찾을 수 없다는 메시지가 나타나면 Drivers and Utilities CD에서 Dell Diagnostics를 실행합니다.

컴퓨터는 사전 부팅 시스템 평가를 실행합니다. 이 평가는 시스템 보드, 키보드, 하드 드라이브 및 디스플레이를 대상으로 수행하는 일련의 초기 검사입니다.

1. 검사하는 동안 질문이 나타나면 응답합니다.
1. 오류가 감지되면 컴퓨터는 실행을 중단하고 경고를 냅니다. 평가를 중단하고 컴퓨터를 재시작하려면 <n> 키를 누르고, 다음 검사를 계속 실행하려면 <y> 키를 누르고, 오류가 있는 구성요소를 다시 검사하려면 <r> 키를 누릅니다.
1. 사전 부팅 시스템 평가가 진행되는 동안 오류가 감지되면 오류 코드를 적어두고 Dell사에 문의합니다.

사전 부팅 시스템 평가가 성공적으로 완료되면 Booting Dell Diagnostic Utility Partition. Press any key to continue(Dell Diagnostic 유틸리티 파티션을 부팅하는 중입니다. 계속하려면 아무 키나 누릅니다)라는 메시지가 나타납니다.

5. 아무 키나 눌러 하드 드라이브에 있는 진단 유틸리티 파티션에서 Dell Diagnostics를 시작합니다.

Drivers and Utilities CD에서 Dell Diagnostics 실행

1. **Drivers and Utilities** CD를 넣습니다.
2. 컴퓨터를 종료하고 재시작합니다.
DELL 로고가 나타나면 즉시 <F12> 키를 누릅니다.
시간이 초과되어 Windows 로고가 나타나면 Windows 바탕 화면이 표시될 때까지 기다립니다. 그런 다음 컴퓨터를 종료했다가 다시 시도합니다.
 **주:** 다음 단계를 사용하면 부팅 순서가 한 번만 변경됩니다. 다음 부팅 시 시스템 설치 프로그램에 지정된 장치 순서대로 부팅됩니다.
3. 부팅 장치 목록이 나타나면 **IDE CD-ROM DeviceCD/DVD/CD-RW Drive(IDE CD-ROM DeviceCD/DVD/CD-RW 드라이브)**를 강조 표시하고 <Enter> 키를 누릅니다.
4. 나타나는 메뉴에서 **Boot from CD-ROM(CD-ROM에서 부팅)** 옵션을 선택하고 <Enter> 키를 누릅니다.
5. 1을 입력하여 CD 메뉴를 시작하고 <Enter> 키를 눌러 계속합니다.
6. 번호가 지정된 목록에서 **Run the 32 Bit Dell Diagnostics(32비트 Dell Diagnostics 실행)**를 선택합니다. 여러 버전이 나열되면 자신의 컴퓨터에 해당하는 버전을 선택합니다.
7. Dell Diagnostics **Main Menu(기본 메뉴)**가 나타나면 실행할 검사를 선택합니다.

Dell Diagnostics 기본 메뉴

1. Dell Diagnostics가 로드되고 **Main Menu(기본 메뉴)** 화면이 나타나면 원하는 옵션 단추를 클릭합니다.

옵션	기능
Express Test(빠른 검사)	장치를 빠르게 검사합니다. 이 검사는 일반적으로 10~20분 정도 소요되며 사용자가 개입하지 않아도 됩니다. 문제를 신속하게 추적하려면 먼저 Express Test(빠른 검사) 를 실행합니다.
Extended Test(확장 검사)	장치를 철저히 검사합니다. 이 검사는 일반적으로 1시간 이상 소요되며 사용자는 정기적으로 질문에 응답해야 합니다.
Custom Test(사용자 정의 검사)	특정 장치를 검사합니다. 실행할 검사를 사용자 정의할 수 있습니다.
Symptom Tree(증상 트리)	가장 일반적으로 발생하는 증상을 나열하며 문제의 증상에 따라 검사를 선택할 수 있습니다.

2. 검사 도중 문제가 발견되면 오류 코드와 문제 설명이 함께 표시된 메시지가 나타납니다. 오류 코드와 문제 설명을 기록해 두고 화면의 지시사항을 따릅니다.
오류 상태를 해결할 수 없는 경우, Dell사에 문의합니다. [Dell사에 문의하기](#)를 참조하십시오.

 **주:** 컴퓨터의 서비스 태그는 각 검사 화면의 상단에 표시됩니다. Dell사에 문의할 경우 기술 지원부에서 서비스 태그를 알려달라고 요청할 것입니다.

3. **Custom Test(사용자 정의 검사)** 또는 **Symptom Tree(증상 트리)** 옵션에서 검사를 실행할 경우 다음 표에서 설명하는 적용 가능한 탭을 클릭하여 추가 정보를 얻습니다.

탭	기능
Results(결과)	검사 결과 및 발견된 모든 오류 상태를 표시합니다.
Errors(오류)	발견된 오류 상태, 오류 코드 및 문제 설명을 표시합니다.
Help(도움말)	검사를 설명하고 검사 실행에 필요한 요구사항을 표시할 수 있습니다.
Configuration(구성)	선택한 장치에 대한 하드웨어 구성을 표시합니다. Dell Diagnostics는 시스템 설치 프로그램, 메모리 및 각종 내부 검사를 통해 구성 정보를 수집하고 이를 화면의 왼쪽 창에 있는 장치 목록에 표시합니다. 장치 목록에는 컴퓨터에 설치된 일부 구성요소나 컴퓨터에 장착된 일부 장치의 이름이 표시되지 않을 수 있습니다.
Parameters(매개 변수)	검사 설정을 변경하여 검사를 사용자 정의하도록 합니다.

4. 검사가 완료되면, **Drivers and Utilities** CD에서 Dell Diagnostics를 실행하고 있는 경우 CD를 꺼냅니다.
5. 검사가 완료되면 검사 화면을 닫고 **Main Menu(기본 메뉴)** 화면으로 복귀합니다. Dell Diagnostics를 종료하고 컴퓨터를 재시작하려면, **Main Menu(기본 메뉴)** 화면을 닫습니다.

드라이브 문제

 **주의:** 이 항목의 절차를 시작하기 전에 제품 정보 안내에 있는 안전 지침을 따릅니다.

Microsoft® Windows®가 드라이브를 인식하는지 확인 —

시작 단추를 클릭하고 **내 컴퓨터**를 클릭합니다. 플로피, CD 또는 DVD 드라이브가 나열되어 있지 않으면 바이러스 백신 소프트웨어로 전체 경사를 수행하여 바이러스를 확인하고 제거합니다. 때때로 바이러스로 인해 Windows가 드라이브를 인식하지 못할 수 있습니다.

드라이브 검사 —

- 1 다른 플로피 디스크, CD 또는 DVD를 넣어 기존의 매체에 결함이 있을 가능성을 제거합니다.
- 1 부팅 플로피 디스크를 넣고 컴퓨터를 재시작합니다.

드라이브 또는 디스크 청소 —

[컴퓨터 청소](#)를 참조하십시오.

CD가 회전축에 단단히 고정되었는지 확인

케이블 연결 검사

하드웨어 비호환성 검사 —

[소프트웨어 및 하드웨어 비호환성 해결](#)을 참조하십시오.

Dell Diagnostics 실행 —

[Dell Diagnostics](#)를 참조하십시오.

CD 및 DVD 드라이브 문제

 **주:** 고속 CD 또는 DVD 드라이브 진동은 정상이며 소음을 일으킬 수 있지만 이것이 드라이브, CD 또는 DVD의 결함을 나타내는 것은 아닙니다.

 **주:** 지역별 차이 및 디스크 형식의 차이로 인해 일부 DVD 드라이브에서는 실행되지 않는 DVD 타이틀도 있습니다.

CD/DVD-RW 드라이브에 쓰기 문제

다른 프로그램 닫기 —

CD/DVD-RW 드라이브에 기록할 때 데이터를 일정하게 받아야 합니다. 데이터를 받다가 끊기면 오류가 발생합니다. CD/DVD-RW에 기록하기 전에 모든 프로그램을 닫습니다.

CD/DVD-RW 디스크에 기록하기 전에 Windows의 대기 모드 끄기 —

대기 모드에 대한 내용은 [전원 관리 모드](#)를 참조하십시오.

쓰기 속도를 지속적으로 변경 —

CD 또는 DVD 작성 소프트웨어의 도움말 파일을 참조하십시오.

CD, CD-RW, DVD 또는 DVD+RW 드라이브 트레이를 꺼낼 수 없는 경우

1. 컴퓨터가 종료되었는지 확인합니다.
2. 종이를 펴서 한쪽 끝을 드라이브 전면에 있는 꺼내기 구멍에 삽입하고 트레이 일부가 나올 때까지 단단히 밀니다.
3. 트레이를 조심스럽게 끝까지 당겨 빼냅니다.

굵거나 삐걱거리는 이상한 소리가 들리는 경우

- 1 소리가 실행 중인 프로그램에 의해 발생한 것이 아닌지 확인합니다.
- 1 디스크가 올바르게 삽입되었는지 확인합니다.

하드 드라이브 문제

컴퓨터를 켜기 전에 과열된 컴퓨터 식히기 —

하드 드라이브가 과열되면 운영 체제가 시작되지 않을 수 있습니다. 전원을 켜기 전에 컴퓨터가 상온이 되도록 합니다.

디스크 검사 실행 —

1. **시작** 단추를 클릭하고 **내 컴퓨터**를 클릭합니다.
2. **로컬 디스크 (C:)**를 마우스 오른쪽 단추로 클릭합니다.
3. **등록 정보**를 클릭합니다.
4. **도구** 탭을 클릭합니다.
5. **오류 검사**에서 **지금 검사**를 클릭합니다.
6. **불량 섹터 검사 및 복구 시도**를 클릭합니다.
7. **시작**을 클릭합니다.

전자 우편, 모뎀 및 인터넷 문제

 **주의:** 이 항목의 절차를 시작하기 전에 제품 정보 안내에 있는 안전 지침을 따릅니다.

 **주:** 모뎀을 아날로그 전화 잭에만 연결합니다. 모뎀이 디지털 전화 네트워크에 연결되어 있는 동안에는 모뎀이 작동하지 않습니다.

Microsoft Outlook® Express 보안 설정 확인 —

전자 우편 첨부 파일을 열 수 없으면:

1. Outlook Express에서 **도구**를 클릭하고 **옵션**을 클릭한 다음 **보안**을 클릭합니다.
2. **첨부 파일을 열 수 없음**을 클릭하여 확인 표시를 지웁니다.

전화선 연결 검사
전화 잭 검사
모뎀을 벽면 전화 잭에 직접 연결

다른 전화선 사용 —

- 1 전화선이 모뎀의 잭에 연결되었는지 확인합니다(잭에는 녹색 레이블 또는 레이블 옆에 커넥터 모양의 아이콘이 있음).
- 1 전화선 커넥터를 모뎀에 삽입할 때 딸깍 소리가 나도록 합니다.
- 1 모뎀에서 전화선을 분리하여 전화기에 연결합니다. 발신음을 듣습니다.
- 1 자동 응답기 또는 팩스, 서지 방지기 또는 회선 분할기와 같이 회선을 공유하는 다른 전화 장치가 있으면 이러한 장치를 연결하지 말고 모뎀을 직접 벽면의 전화 잭에 연결합니다. 길이가 3m(10ft) 이상인 선을 사용할 경우 더 짧은 선으로 시도합니다.

모뎀 도우미 진단 프로그램 실행 —

시작 단추를 클릭하고 **모든 프로그램**을 가리킨 다음 **모뎀 도우미**를 클릭합니다. 화면의 지시사항에 따라 모뎀 문제를 식별하고 해결합니다(모뎀 도우미는 특정 컴퓨터에서 사용할 수 없습니다.)

모뎀이 Windows와 통신하는지 확인 —

1. **시작** 단추를 클릭하고 **제어판**을 클릭합니다.
2. **프린터 및 기타 하드웨어**를 클릭합니다.
3. **전화 및 모뎀 옵션**을 클릭합니다.
4. **모뎀** 탭을 클릭합니다.
5. 모뎀의 COM 포트를 클릭합니다.
6. **등록 정보**를 클릭하고 **진단** 탭을 클릭한 다음 **모뎀 쿼리**를 클릭하여 모뎀과 Windows가 통신하고 있는지 확인합니다.

모든 명령이 응답을 수신하면 모뎀이 올바르게 작동하는 것입니다.

컴퓨터가 인터넷에 연결되어 있는지 확인 —

인터넷 공급자에 가입했는지 확인합니다. Outlook Express 전자 우편 프로그램을 연 상태에서 **파일**을 클릭합니다. **오프라인 작업**의 옆에 확인 표시가 있으면 확인 표시를 클릭하여 지우고 인터넷에 연결합니다. 도움이 필요하면 인터넷 서비스 공급자에 문의합니다.

컴퓨터에서 스파이웨어 검사 —

컴퓨터 성능이 저하되거나 팝업 광고가 자주 뜨거나 인터넷 연결에 문제가 발생하는 경우, 컴퓨터가 스파이웨어에 감염되었을 수 있습니다. 스파이웨어 백신 프로그램(프로그램 업그레이드가 필요할 수 있음)이 포함된 바이러스 백신 프로그램을 사용하여 컴퓨터를 검사하고 스파이웨어를 제거합니다. 자세한 내용은 support.dell.com에서 키워드 **spyware**(스파이웨어)를 검색합니다.

오류 메시지

 **주의:** 이 항목의 절차를 시작하기 전에 제품 정보 안내에 있는 안전 지침을 따릅니다.

메시지가 나열되지 않으면 운영 체제 설명서 또는 메시지가 나타났을 때 사용하고 있던 프로그램의 설명서를 참조하십시오.

Auxiliary device failure —

터치패드, 트랙 스틱 또는 외부 마우스에 오류가 발생했을 수 있습니다. 외부 마우스의 경우 케이블 연결을 검사합니다. 시스템 설치 프로그램에서 **Pointing Device(지정 장치)** 옵션을 활성화합니다([시스템 설치 프로그램 사용](#) 참조). 문제가 지속되면 Dell사에 문의합니다. [Dell사에 문의하기](#)를 참조하십시오.

Bad command or file name —

명령을 올바르게 입력했는지, 정확한 위치에 띄어쓰기를 했는지, 올바른 경로명을 입력했는지 확인합니다.

Cache disabled due to failure —

마이크로프로세서 내부의 기본 캐시에 오류가 발생했습니다. Dell사에 문의합니다. [Dell사에 문의하기](#)를 참조하십시오.

CD drive controller failure —

CD 드라이브가 컴퓨터의 명령에 응답하지 않습니다. [드라이브 문제](#)를 참조하십시오.

Data error —

하드 드라이브가 데이터를 읽을 수 없습니다. [드라이브 문제](#)를 참조하십시오.

Decreasing available memory —

하나 이상의 메모리 모듈에 결함이 있거나 잘못 장착되었습니다. 메모리 모듈을 재설치하고 필요할 경우 교체합니다. [메모리](#)를 참조하십시오.

Disk C: failed initialization —

하드 드라이브를 초기화하는 데 실패했습니다. Dell Diagnostics에서 하드 드라이브 검사를 실행합니다. [Dell Diagnostics](#)를 참조하십시오.

Drive not ready —

하드 드라이브가 베이에 있어야 작업을 계속할 수 있습니다. 하드 드라이브 베이에 하드 드라이브를 설치합니다. [하드 드라이브](#)를 참조하십시오.

Error reading PCMCIA card —

컴퓨터가 ExpressCard를 식별할 수 없습니다. 카드를 다시 삽입하거나 다른 카드를 시도합니다. [ExpressCard](#)를 참조하십시오.

Extended memory size has changed —

NVRAM에 기록되어 있는 메모리 크기가 컴퓨터에 설치된 메모리 크기와 일치하지 않습니다. 컴퓨터를 재시작합니다. 오류가 계속 나타나면 Dell사에 문의합니다. [Dell사에 문의하기](#)를 참조하십시오.

The file being copied is too large for the destination drive —

복사하려는 파일 용량이 디스크에 비해 너무 크거나 디스크가 꽉 차 있습니다. 다른 디스크에 복사하거나 용량이 더 큰 디스크를 사용합니다.

A filename cannot contain any of the following characters: \ / : * ? " < > | —

파일명에 이러한 문자를 사용하지 마십시오.

Gate A20 failure —

메모리 모듈이 느슨하게 설치되었을 수 있습니다. 메모리 모듈을 재설치하고 필요할 경우 교체합니다. [메모리](#)를 참조하십시오.

General failure —

운영 체제가 명령을 실행할 수 없습니다. 이 메시지는 일반적으로 Printer out of paper(프린터 용지 없음)와 같은 특정 정보와 함께 표시됩니다. 적절한 조치를 취합니다.

Hard-disk drive configuration error —

컴퓨터가 드라이브 유형을 식별할 수 없습니다. 컴퓨터를 종료하고 하드 드라이브를 분리([하드 드라이브](#) 참조)한 다음 CD에서 컴퓨터를 부팅합니다. 그런 다음, 컴퓨터를 종료하고 하드 드라이브를 재설치하고 컴퓨터를 재시작합니다. Dell Diagnostics에서 하드 디스크 드라이브 검사를 실행합니다([Dell Diagnostics](#) 참조).

Hard-disk drive controller failure 0 —

하드 드라이브가 컴퓨터의 명령에 응답하지 않습니다. 컴퓨터를 종료하고 하드 드라이브를 분리([하드 드라이브](#) 참조)한 다음, CD에서 컴퓨터를 부팅합니다. 그런 다음, 컴퓨터를 종료하고 하드 드라이브를 재설치하고 컴퓨터를 재시작합니다. 문제가 지속되면 다른 드라이브를 사용합니다. Dell Diagnostics에서 하드 디스크 드라이브 검사를 실행합니다([Dell Diagnostics](#) 참조).

Hard-disk drive failure —

하드 드라이브가 컴퓨터의 명령에 응답하지 않습니다. 컴퓨터를 종료하고 하드 드라이브를 분리([하드 드라이브](#) 참조)한 다음 CD에서 컴퓨터를 부팅합니다. 그런 다음, 컴퓨터를 종료하고 하드 드라이브를 재설치하고 컴퓨터를 재시작합니다. 문제가 지속되면 다른 드라이브를 사용합니다. Dell Diagnostics에서 하드 디스크 드라이브 검사를 실행합니다([Dell Diagnostics](#) 참조).

Hard-disk drive read failure —

하드 드라이브에 결함이 있을 수 있습니다. 컴퓨터를 종료하고 하드 드라이브를 분리([하드 드라이브](#) 참조)한 다음, CD에서 컴퓨터를 부팅합니다. 그런 다음, 컴퓨터를 종료하고 하드 드라이브를 재설치하고 컴퓨터를 재시작합니다. 문제가 지속되면 다른 드라이브를 사용합니다. Dell Diagnostics에서 하드 디스크 드라이브 검사를 실행합니다([Dell Diagnostics](#) 참조).

Insert bootable media —

운영 체제에서 부팅 가능하지 않은 CD로 부팅을 시도하고 있습니다. 부팅 가능한 CD를 삽입합니다.

Invalid configuration information-please run System Setup Program —

시스템 구성 정보가 하드웨어 구성과 일치하지 않습니다. 이 메시지는 보통 메모리 모듈을 설치한 후 나타납니다. 시스템 설치 프로그램에서 해당 옵션을 수정합니다([시스템 설치 프로그램 사용](#) 참조).

Keyboard clock line failure —

외부 키보드의 경우 케이블 연결을 검사합니다. Dell Diagnostics에서 키보드 컨트롤러 검사를 실행합니다([Dell Diagnostics](#) 참조).

Keyboard controller failure —

외부 키보드의 경우 케이블 연결을 검사합니다. 컴퓨터를 재시작하고 부팅 루틴 중 키보드나 마우스를 건드리지 않도록 주의합니다. Dell Diagnostics에서 키보드 컨트롤러 검사를 실행합니다([Dell Diagnostics](#) 참조).

Keyboard data line failure —

외부 키보드의 경우 케이블 연결을 검사합니다. Dell Diagnostics에서 키보드 컨트롤러 검사를 실행합니다([Dell Diagnostics](#) 참조).

Keyboard stuck key failure —

외부 키보드 또는 키패드의 경우 케이블 연결을 검사합니다. 컴퓨터를 재시작하고 부팅 루틴 중 키보드나 키를 건드리지 않도록 주의합니다. Dell Diagnostics에서 스택 키 검사를 실행합니다([Dell Diagnostics](#) 참조).

Memory address line failure at address, read value expecting value —

메모리 모듈에 결함이 있거나 잘못 장착되었습니다. 메모리 모듈을 재설치하고 필요한 경우 교체합니다([메모리](#) 참조).

Memory allocation error —

실행하려는 소프트웨어가 운영 체제, 다른 프로그램 또는 유틸리티와 충돌합니다. 컴퓨터를 종료하고 30초 정도 기다린 다음 컴퓨터를 재시작합니다. 프로그램을 다시 실행해 봅니다. 오류 메시지가 여전히 나타나면 소프트웨어 설명서를 참조하십시오.

Memory data line failure at address, read value expecting value —

메모리 모듈에 결함이 있거나 잘못 장착되었습니다. 메모리 모듈을 재설치하고 필요한 경우 교체합니다([메모리](#) 참조).

Memory double word logic failure at address, read value expecting value —

메모리 모듈에 결함이 있거나 잘못 장착되었습니다. 메모리 모듈을 재설치하고 필요한 경우 교체합니다([메모리](#) 참조).

Memory odd/even logic failure at address, read value expecting value —

메모리 모듈에 결함이 있거나 잘못 장착되었습니다. 메모리 모듈을 재설치하고 필요한 경우 교체합니다([메모리](#) 참조).

Memory write/read failure at address, read value expecting value —

메모리 모듈에 결함이 있거나 잘못 장착되었습니다. 메모리 모듈을 재설치하고 필요한 경우 교체합니다([메모리](#) 참조).

No boot device available —

컴퓨터가 하드 드라이브를 찾을 수 없습니다. 하드 드라이브가 부팅 장치인 경우, 하드 드라이브가 설치 및 장착되어 있으며 부팅 장치로 분할되어 있는지 확인합니다.

No boot sector on hard drive —

운영 체제가 손상되었을 수 있습니다. Dell사에 문의합니다. [Dell사에 문의하기](#)를 참조하십시오.

No timer tick interrupt —

시스템 보드의 칩 하나가 오동작 중일 수 있습니다. Dell Diagnostics에서 시스템 설정 검사를 실행합니다([Dell Diagnostics](#) 참조).

Not enough memory or resources. Exit some programs and try again —

프로그램이 너무 많이 열려 있습니다. 모든 창을 닫고 사용할 프로그램만 엽니다.

Operating system not found —

하드 드라이브를 재설치합니다([하드 드라이브](#) 참조). 문제가 지속되면 Dell사에 문의합니다. [Dell사에 문의하기](#)를 참조하십시오.

Optional ROM bad checksum —

선택사양인 ROM에 분명히 오류가 발생했습니다. Dell사에 문의합니다. [Dell사에 문의하기](#)를 참조하십시오.

A required .DLL file was not found —

열려고 하는 프로그램에 필수 파일이 없습니다. 프로그램을 제거하고 다시 설치합니다.

1. **시작** 단추를 클릭한 다음 **제어판**을 클릭합니다.
2. **프로그램 추가 또는 제거**를 클릭합니다.
3. 제거하려는 프로그램을 선택합니다.
4. **제거** 또는 **변경/제거**를 클릭한 다음 화면상의 프롬프트를 따릅니다.
5. 설치 지침은 프로그램 설명서를 참조하십시오.

Sector not found —

운영 체제가 하드 드라이브에서 섹터를 찾을 수 없습니다. 하드 드라이브에 결함이 있는 섹터나 손상된 FAT가 있을 수 있습니다. Windows 오류 검사 유틸리티를 실행하여 하드 드라이브의 파일 구조를 검사합니다. [도움말 및 지원 센터](#)에서 지시사항을 참조하십시오. [도움말 및 지원 센터](#)에 액세스하려면 [Windows 도움말 및 지원 센터](#)를 참조하십시오. 불량 섹터가 많으면 데이터를 백업(가능한 경우)한 다음 하드 드라이브를 다시 포맷합니다.

Seek error —

운영 체제가 하드 드라이브의 특정 트랙을 찾을 수 없습니다.

Shutdown failure —

시스템 보드의 칩 하나가 오동작 중일 수 있습니다. Dell Diagnostics에서 시스템 설정 검사를 실행합니다([Dell Diagnostics](#) 참조).

Time-of-day clock lost power —

시스템 구성 설정이 손상되었습니다. 컴퓨터를 전원 콘센트에 연결하여 전지를 충전합니다. 문제가 지속되면 시스템 설치 프로그램을 시작하여 데이터를 복원합니다. 그런 다음 즉시 프로그램을 종료합니다. [시스템 설치 프로그램 사용](#)을 참조하십시오. 메시지가 다시 나타나면, Dell사에 문의합니다. [Dell사에 문의하기](#)를 참조하십시오.

Time-of-day clock stopped —

시스템 구성 설정을 지원하는 예비 전지를 재충전해야 할 수 있습니다. 컴퓨터를 전원 콘센트에 연결하여 전지를 충전합니다. 문제가 지속되면 Dell사에 문의합니다. [Dell사에 문의하기](#)를 참조하십시오.

Time-of-day not set-please run the System Setup program —

시스템 설치 프로그램에 저장된 시간 또는 날짜가 시스템 클릭과 일치하지 않습니다. **Date(날짜)** 및 **Time(시간)** 옵션의 설정을 수정합니다. [시스템 설치 프로그램 사용](#)을 참조하십시오.

Timer chip counter 2 failed —

시스템 보드의 칩 하나가 오동작 중일 수 있습니다. Dell Diagnostics에서 시스템 설정 검사를 실행합니다([Dell Diagnostics](#) 참조).

Unexpected interrupt in protected mode —

키보드 컨트롤러가 오동작하거나 메모리 모듈이 느슨하게 설치되었을 수 있습니다. Dell Diagnostics에서 시스템 메모리 검사 및 키보드 컨트롤러 검사를 실행합니다([Dell Diagnostics](#) 참조).

x:\ is not accessible. The device is not ready —

드라이브에 디스크를 넣고 다시 시도합니다.

Warning: Battery is critically low —

전지가 거의 소모되었습니다. 전지를 교체하거나 컴퓨터를 전원 콘센트에 연결합니다. 다른 방법으로, 최대 절전 모드를 활성화하고 컴퓨터를 종료합니다.

ExpressCard 문제

 **주의:** 이 항목의 절차를 시작하기 전에 제품 정보 안내에 있는 안전 지침을 따릅니다.

ExpressCard 검사 —

ExpressCard가 커넥터에 올바르게 삽입되어 있는지 확인합니다.

Windows의 카드 인식 확인 —

카드가 장치 관리자에 나열되었는지 확인합니다. 시작 → 제어판 → 시스템 → 하드웨어 → 장치 관리자를 클릭합니다.

Dell사에서 제공한 ExpressCard에 문제가 있는 경우 —

Dell사에 문의합니다. [Dell사에 문의하기](#)를 참조하십시오.

Dell사에서 제공하지 않은 ExpressCard에 문제가 있는 경우 —

ExpressCard 제조업체에 문의합니다.

키보드 문제

 **주의:** 이 항목의 절차를 시작하기 전에 제품 정보 안내에 있는 안전 지침을 따릅니다.

 **주:** Dell Diagnostics 또는 시스템 설치 프로그램을 실행하는 경우 내장형 키보드를 사용합니다. 외부 키보드를 장착해도 내장형 키보드를 계속 사용할 수 있습니다.

외부 키보드 문제

 **주:** 외부 키보드를 장착해도 내장형 키보드를 계속 사용할 수 있습니다.

키보드 케이블 검사 —

컴퓨터를 종료합니다. 키보드 케이블을 분리하여 손상 여부를 검사한 다음 케이블을 다시 단단히 연결합니다.

키보드 확장 케이블을 사용하는 경우, 이를 분리하고 키보드를 컴퓨터에 직접 연결합니다.

외부 키보드 검사 —

1. 컴퓨터를 종료하고 1분 정도 기다린 다음 다시 켭니다.
2. 키보드의 숫자, 대문자 및 스크롤 잠금 표시등이 부팅 루틴 동안에 깜박이는지 확인합니다.
3. Windows 바탕 화면에서 시작 단추를 클릭하고 프로그램 → 보조프로그램을 가리킨 다음 메모장을 클릭합니다.
4. 외부 키보드에서 문자를 몇 개 입력하여 디스플레이에 나타나는지 확인합니다.

이러한 단계로 확인할 수 없으면 외부 키보드에 결함이 있을 수 있습니다.

외부 키보드의 문제인지 확인하기 위해 내장형 키보드 검사 —

1. 컴퓨터를 종료합니다.
2. 외부 키보드를 분리합니다.
3. 컴퓨터를 켭니다.
4. Windows 바탕 화면에서 **시작** 단추를 클릭하고 **프로그램**→ **보조프로그램**을 가리킨 다음 **메모장**을 클릭합니다.
5. 내장형 키보드에서 문자를 몇 개 입력하여 디스플레이에 나타나는지 확인합니다.

이 경우에 문자가 나타나지만 외부 키보드로는 문자가 나타나지 않았다면 외부 키보드에 결함이 존재할 수 있습니다. Dell사에 문의합니다. [Dell사에 문의하기](#)를 참조하십시오.

키보드 진단 프로그램 검사 실행 —

Dell Diagnostics에서 PC-AT 호환 키보드 검사를 실행합니다([Dell Diagnostics](#) 참조). 검사 결과 외부 키보드에 결함이 있는 것으로 나타나는 경우, Dell사에 문의합니다. [Dell사에 문의하기](#)를 참조하십시오.

예상치 못한 문자

숫자 키패드 비활성화 —

문자 대신 숫자가 표시되면 <Num Lk> 키를 눌러 숫자 키패드를 비활성화하십시오. 숫자 잠금(Num Lock) 표시등이 꺼져 있는지 확인합니다.

잠금 및 소프트웨어 문제

 **주의:** 이 항목의 절차를 시작하기 전에 제품 정보 안내에 있는 안전 지침을 따릅니다.

컴퓨터가 시작하지 않는 경우

AC 어댑터가 컴퓨터와 전원 콘센트에 단단히 연결되어 있는지 확인

컴퓨터가 응답하지 않는 경우

 **주의사항:** 운영 체제 종료를 수행하지 않으면 데이터가 유실될 수 있습니다.

컴퓨터 고기 —

키보드의 키를 누르거나 마우스를 움직여도 응답이 없으면 컴퓨터가 꺼질 때까지 8~10초 정도 손을 떼고 전원 단추를 누릅니다. 그런 다음 컴퓨터를 재시작합니다.

프로그램이 반복해서 응답하지 않거나 충돌이 발생하는 경우

프로그램 종료 —

1. <Ctrl><Shift><Esc> 키 조합을 동시에 누릅니다.
2. **응용 프로그램** 탭을 클릭하고 응답하지 않는 프로그램을 선택하십시오.
3. **작업 끝내기**를 클릭합니다.

 **주:** 컴퓨터를 재시작할 때 Chkdsk 프로그램이 실행될 수 있습니다. 화면의 지시사항을 따릅니다.

소프트웨어 설명서 확인 —

필요한 경우 프로그램을 제거하고 다시 설치하십시오. 설치 지침은 일반적으로 소프트웨어의 설명서, 플로피 디스크나 CD에 수록되어 있습니다.

프로그램이 이전 Microsoft® Windows® 운영 체제용으로 설계된 경우

프로그램 호환성 마법사 실행 —

프로그램 호환성 마법사는 프로그램이 비 Windows XP 운영 체제 환경과 유사한 환경에서 실행되도록 프로그램을 구성합니다.

1. 시작 단추를 클릭하고 **프로그램** → **보조프로그램**을 가리킨 다음 **프로그램 호환성 마법사**를 클릭합니다.
2. 시작 화면에서 **다음**을 클릭합니다.
3. 화면의 지시사항을 따릅니다.

청색 화면이 표시되는 경우

컴퓨터 끄기 —

키보드의 키를 누르거나 마우스를 움직여도 응답이 없으면 컴퓨터가 꺼질 때까지 8~10초 정도 손을 떼지 말고 전원 단추를 누릅니다. 그런 다음 컴퓨터를 재시작합니다.

기타 소프트웨어 문제

문제 해결 정보는 소프트웨어 설명서를 확인하거나 소프트웨어 제조업체에 문의합니다. —

1. 프로그램이 컴퓨터에 설치된 운영 체제와 호환되는지 확인합니다.
1. 컴퓨터가 소프트웨어를 실행하는 데 필요한 최소 하드웨어 요구사항을 충족하는지 확인합니다. 자세한 내용은 소프트웨어 설명서를 참조하십시오.
1. 프로그램이 올바르게 설치되고 구성되었는지 확인합니다.
1. 장치 드라이버가 프로그램과 충돌하지 않는지 확인합니다.
1. 필요한 경우 프로그램을 제거한 다음 다시 설치하십시오.

파일을 즉시 백업

바이러스 검사 프로그램을 사용하여 하드 드라이브, 플로피 디스크 또는 CD 검사

모든 파일 또는 프로그램을 저장하고 닫은 후 시작 메뉴를 통해 컴퓨터 종료

컴퓨터에서 스파이웨어 검사 —

컴퓨터 성능이 저하되거나 팝업 광고가 자주 뜨거나 인터넷 연결에 문제가 발생하는 경우, 컴퓨터가 스파이웨어에 감염되었을 수 있습니다. 스파이웨어 백신 프로그램(프로그램 업그레이드가 필요할 수 있음)이 포함된 바이러스 백신 프로그램을 사용하여 컴퓨터를 검사하고 스파이웨어를 제거하십시오. 자세한 내용은 support.dell.com에서 키워드 **spyware**(스파이웨어)를 검색하십시오.

Dell Diagnostics 실행 —

모든 검사를 성공적으로 통과했으면 오류의 원인은 소프트웨어와 관련된 문제입니다. [Dell Diagnostics](#)를 참조하십시오.

메모리 문제

 **주의:** 이 항목의 절차를 시작하기 전에 제품 정보 안내에 있는 안전 지침을 따릅니다.

메모리 부족 메시지가 나타날 경우 —

1. 열려 있는 모든 파일을 저장하고 닫은 다음 사용하지 않는 프로그램을 종료하여 문제가 해결되는지 확인합니다.
1. 최소 메모리 요구사항은 소프트웨어 설명서를 참조하십시오. 필요하면 추가 메모리를 설치하십시오([메모리](#) 참조).
1. 메모리 모듈을 다시 장착하여 컴퓨터와 메모리 사이의 통신이 원활히 이루어지는지 확인합니다([메모리](#) 참조).
1. Dell Diagnostics를 실행합니다([Dell Diagnostics](#) 참조).

기타 메모리 문제가 발생할 경우 —

- 1 메모리 모듈을 다시 장착하여 컴퓨터와 메모리 사이의 통신이 원활히 이루어지는지 확인합니다([메모리](#) 참조).
- 1 메모리 설치 지침을 따르고 있는지 확인합니다([메모리](#) 참조).
- 1 Dell Diagnostics를 실행합니다([Dell Diagnostics](#) 참조).

네트워크 문제

 **주의:** 이 항목의 절차를 시작하기 전에 제품 정보 안내에 있는 안전 지침을 따릅니다.

네트워크 케이블 커넥터 검사 —

네트워크 케이블이 컴퓨터 후면의 네트워크 커넥터와 네트워크 잭에 단단히 꽂혀 있는지 확인합니다.

네트워크 커넥터의 네트워크 표시등 확인 —

켜져 있는 표시등이 없으면 네트워크 통신이 없음을 의미합니다. 네트워크 케이블을 교체하십시오.

컴퓨터를 재시작하고 네트워크에 다시 로그인

네트워크 설정 확인 —

네트워크 관리자 또는 네트워크 설정 담당자에게 문의하여 네트워크 설정이 정확하고 네트워크가 올바르게 작동하는지 확인합니다.

전원 문제

 **주의:** 이 항목의 절차를 수행하기 전에 제품 정보 안내에 있는 안전 지침을 따릅니다.

전원 표시등 확인 — 전원 표시등이 켜지거나 깜박이면 컴퓨터에 전원이 공급되고 있는 것입니다. 전원 표시등이 깜박이면 컴퓨터는 대기 모드에 있습니다. 대기 모드를 종료하려면 전원 단추를 누릅니다. 표시등이 꺼져 있으면 전원 단추를 눌러 컴퓨터의 전원을 켭니다.

 **주:** 대기 모드에 대한 내용은 [전원 관리 모드](#)를 참조하십시오.

전지 충전 —

전지 충전량이 거의 소모되었을 수 있습니다.

1. 전지를 다시 설치하십시오.
2. AC 어댑터를 사용하여 컴퓨터를 전원 콘센트에 연결합니다.
3. 컴퓨터를 켭니다.

 **주:** 전지 작동 시간(전지가 충전 상태를 유지할 수 있는 시간)은 시간이 지나면서 감소합니다. 전지를 사용하는 횟수 및 사용 조건에 따라 컴퓨터 사용 중 새 전지를 구입해야 할 수 있습니다.

전지 상태 표시등 확인 —

전지 상태 표시등이 주황색으로 깜박이거나 주황색으로 켜져 있으면 전지 충전량이 적거나 거의 소모되었음을 의미합니다. 컴퓨터를 전원 콘센트에 연결합니다.

전지 상태 표시등이 녹색과 주황색으로 깜박이면 전지가 과열되어 충전이 불가능함을 의미합니다. 컴퓨터를 종료하고 컴퓨터를 전원 콘센트에서 분리한 다음 전지와 컴퓨터가 상온이 되도록 하십시오.

전지 상태 표시등이 주황색으로 신속히 깜박인다면 전지에 결함이 존재할 수 있습니다. Dell사에 문의합니다. [Dell사에 문의하기](#)를 참조하십시오.

전지 온도 확인 —

전지 온도가 0°C(32°F) 이하이면 컴퓨터가 시작하지 않습니다.

전원 콘센트 검사 —

램프와 같은 다른 장치를 연결하여 전원 콘센트에 아무 이상이 없는지 확인합니다.

AC 어댑터 검사 —

AC 어댑터 케이블 연결을 검사하십시오. AC 어댑터에 표시등이 있는 경우, 표시등이 켜져 있는지 확인합니다.

컴퓨터를 전원 콘센트에 직접 연결 —

전원 보호 장치, 전원 스트림, 확장 케이블을 사용하지 않아도 컴퓨터의 전원이 제대로 켜지는지 확인합니다.

발생 가능한 간섭 제거 —

컴퓨터 근처의 선풍기, 형광등, 할로겐 램프 또는 다른 전기 제품을 끄십시오.

전원 등록 정보 조정 —

[전원 관리 모드](#)를 참조하십시오.

메모리 모듈 재장착 —

컴퓨터 전원 표시등이 켜졌지만 디스플레이에 아무것도 나타나지 않는 경우, 메모리 모듈을 재설치하십시오([메모리](#) 참조).

컴퓨터에 충분한 전원이 공급되는지 확인

해당 컴퓨터는 65W AC 어댑터를 사용하도록 설계되었습니다. 최적의 시스템 성능을 위해 선택사양인 90W AC 어댑터를 선택할 수 있습니다. 90W AC 어댑터를 사용하면 해당 컴퓨터 전지를 충분히 재충전하는 데 필요한 시간을 감소할 수 있습니다.

프린터 문제

 **주의:** 이 항목의 절차를 시작하기 전에 제품 정보 안내에 있는 안전 지침을 따릅니다.

 **주:** 프린터에 대한 기술 지원이 필요하면 프린터 제조업체에 문의합니다.

프린터가 켜져 있는지 확인

프린터 케이블 연결 검사 —

- 1 케이블 연결 정보는 프린터 설명서를 참조하십시오.
- 1 프린터 케이블이 프린터와 컴퓨터에 단단히 연결되어 있는지 확인합니다.

전원 콘센트 검사 —

램프와 같은 다른 장치를 연결하여 전원 콘센트에 아무 이상이 없는지 확인합니다.

Windows가 프린터를 인식하는지 확인 —

- 1 시작 단추를 클릭하고 제어판을 클릭한 다음 **프린터 및 기타 하드웨어**를 클릭합니다.
- 2 **설치된 프린터 및 팩스 프린터 보기**를 클릭합니다.
프린터가 나열되면 프린터 아이콘을 마우스 오른쪽 단추로 클릭합니다.
- 3 **등록 정보**를 클릭하고 **포트** 탭을 클릭합니다. 병렬 프린터의 경우 **다음 포트로 인쇄**: 설정이 **LPT1(프린터 포트)**로 되어 있는지 확인합니다. USB 프린터의 경우 **다음 포트로 인쇄**: 설정이 **USB**로 되어 있는지 확인합니다.

프린터 드라이버 재설치 —

지시사항은 프린터 설명서를 참조하십시오

스캐너 문제

 **주의:** 이 항목의 절차를 시작하기 전에 제품 정보 안내에 있는 안전 지침을 따릅니다.

 **주:** 스캐너에 대해 기술 지원이 필요하다면 스캐너 제조업체에 문의합니다.

프린터 설명서 확인 —

설치 및 문제 해결 정보는 프린터 설명서를 참조하십시오.

스캐너 설명서 확인 —

설치 및 문제 해결 정보는 스캐너 설명서를 참조하십시오.

스캐너 잠금 해제 —

스캐너에 잠금 탭이나 단추가 있는 경우 스캐너 잠금이 해제되었는지 확인합니다.

컴퓨터를 재시작하고 스캐너 다시 사용

케이블 연결 검사 —

- 1 케이블 연결 정보는 스캐너 설명서를 참조하십시오.
- 1 스캐너 케이블이 스캐너와 컴퓨터에 단단히 연결되어 있는지 확인합니다.

Microsoft Windows가 스캐너를 인식하는지 확인 —

1. 시작 단추를 클릭하고 제어판을 클릭한 다음 프린터 및 기타 하드웨어를 클릭합니다.
2. (스캐너 및 카메라)를 클릭합니다.

스캐너가 나열된 경우 Windows는 스캐너를 인식합니다.

스캐너 드라이버 재설치 —

지시사항은 스캐너 설명서를 참조하십시오.

사운드 및 스피커 문제

 **주의:** 이 항목의 절차를 시작하기 전에 제품 정보 안내에 있는 안전 지침을 따릅니다.

내장형 스피커에서 아무 소리도 나지 않는 경우

Windows 볼륨 제어 조정 —

화면 우측 하단에 있는 스피커 아이콘을 더블 클릭합니다. 볼륨을 높이고 사운드를 음소거로 설정하지 않았는지 확인합니다. 볼륨, 저음 또는 고음 제어를 조정하여 소음을 제거하십시오.

키보드 바로 가기 키를 사용하여 볼륨 조정 —

<Fn><End> 키 조합을 누르면 내장형 스피커가 비활성화(음소거)되거나 재활성화됩니다.

사운드(오디오) 드라이버 재설치 —

[드라이버 및 유틸리티 재설치](#)를 참조하십시오.

외부 스피커에서 아무 소리도 나지 않는 경우

서브우퍼와 스피커의 전원이 켜져 있는지 확인 —

스피커와 함께 제공된 설치 도표를 참조하십시오. 스피커에 볼륨 제어부가 있으면 볼륨, 저음 또는 고음을 조정하여 소음을 제거하십시오.

Windows 볼륨 제어부 조정 —

화면 우측 하단에 있는 스피커 아이콘을 클릭하거나 더블 클릭합니다. 볼륨을 높이고 사운드를 음소거로 설정하지 않았는지 확인합니다.

헤드폰 커넥터에서 헤드폰 분리 —

컴퓨터 전면 패널에 있는 헤드폰 커넥터에 헤드폰을 연결하면 스피커에서 나는 소리가 자동으로 비활성화됩니다.

전원 콘센트 검사 —

램프와 같은 다른 장치를 연결하여 전원 콘센트에 아무 이상이 없는지 확인합니다.

발생 가능한 간섭 제거 —

근처에 있는 팬, 형광등 또는 할로겐 램프를 끄고 간섭을 일으켰는지 확인합니다.

오디오 드라이버 재설치 —

[드라이버 및 유틸리티 재설치](#)를 참조하십시오.

Dell Diagnostics 실행 —

[Dell Diagnostics](#)를 참조하십시오.



주: 일부 MP3 플레이어의 볼륨 제어부는 Windows 볼륨 설정을 덮어씁니다. MP3 음악을 청취한 경우 플레이어의 볼륨을 낮추거나 끄는지 확인합니다.

헤드폰에서 아무 소리도 나지 않는 경우

헤드폰 케이블 연결 검사 —

헤드폰 케이블이 헤드폰 커넥터에 단단히 연결되어 있는지 확인합니다([오디오 커넥터](#) 참조).

Windows 볼륨 제어 조정 —

화면 우측 하단에 있는 스피커 아이콘을 클릭하거나 더블 클릭합니다. 볼륨을 높이고 사운드를 음소거로 설정하지 않았는지 확인합니다.

터치패드 또는 마우스 문제

터치패드 설정 확인 —

1. 시작 단추를 클릭하고 제어판을 클릭한 다음 **프린터 및 기타 하드웨어**를 클릭합니다.
2. **마우스**를 클릭합니다.
3. 설정을 조정합니다.

마우스 케이블 검사 —

컴퓨터를 종료합니다. 마우스 케이블을 분리하여 손상 여부를 확인한 다음 다시 단단히 연결합니다.

마우스 확장 케이블을 사용하는 경우, 이를 분리하고 마우스를 컴퓨터에 직접 연결합니다.

마우스에 문제가 있는지 확인하기 위해 터치패드 검사 —

1. 컴퓨터를 종료합니다.
2. 마우스를 분리합니다.
3. 컴퓨터를 켭니다.
4. Windows 바탕 화면에서 터치패드를 사용하여 커서를 움직여 보고 아이콘을 선택하여 열어봅니다.

터치패드가 올바르게 작동하면 마우스에 결함이 있을 수 있습니다.

터치패드 드라이버 재설치 — [드라이버 및 유틸리티 재설치](#)를 참조하십시오.

비디오 및 디스플레이 문제

 **주의:** 이 항목의 절차를 시작하기 전에 제품 정보 안내에 있는 안전 지침을 따릅니다.

디스플레이에 아무 것도 나타나지 않는 경우

 **주:** 컴퓨터에서 지원하는 해상도보다 높은 해상도를 필요로 하는 프로그램을 사용하는 경우, 컴퓨터에 외부 모니터를 장착하는 것이 좋습니다.

전지 검사 —

전지를 사용해 컴퓨터에 전원을 공급할 경우, 전지가 거의 소모되었을 수 있습니다. AC 어댑터를 사용하여 컴퓨터를 전원 콘센트에 연결하고 컴퓨터를 켭니다.

전원 콘센트 검사 —

램프와 같은 다른 장치를 연결하여 전원 콘센트에 아무 이상이 없는지 확인합니다.

AC 어댑터 검사 —

AC 어댑터 케이블 연결을 검사합니다. AC 어댑터에 표시등이 있는 경우, 표시등이 켜져 있는지 확인합니다.

컴퓨터를 전원 콘센트에 직접 연결 —

전원 보호 장치, 전원 스트립, 확장 케이블을 사용하지 않아도 컴퓨터의 전원이 제대로 켜지는지 확인합니다.

전원 등록 정보 조정 —

Windows 도움말 및 지원 센터에서 키워드 **대기**를 검색합니다. 도움말 및 지원 센터에 액세스하려면 [Windows 도움말 및 지원 센터](#)를 참조하십시오.

비디오 이미지 전환 —

컴퓨터가 외부 모니터에 연결되어 있는 경우, <Fn><F8> 키 조합을 눌러 비디오 이미지를 디스플레이로 전환합니다.

디스플레이 내용이 흐려 읽기 어려운 경우

밝기 조정 —

<Fn> 키를 누른 상태에서 위쪽 또는 아래쪽 화살표 키를 누릅니다.

컴퓨터 및 모니터와 외부 서브우퍼의 간격을 멀리 유지 —

외부 스피커 시스템에 서브우퍼가 포함된 경우, 서브우퍼를 컴퓨터나 외부 모니터에서 약 60cm(2ft) 이상 떨어진 곳에 놓아야 합니다.

발생 가능한 간섭 제거 —

컴퓨터 근처의 선풍기, 형광등, 할로겐 램프 또는 다른 전기 제품을 끕니다.

컴퓨터를 다른 방향으로 돌리기 —

화질을 저하시킬 수 있는 햇빛을 제거합니다.

Windows 디스플레이 설정 조정 —

1. **시작** 단추를 클릭한 다음 **제어판**을 클릭합니다.
2. **모양 및 테마**를 클릭합니다.
3. 변경할 영역을 클릭하거나 **디스플레이** 아이콘을 클릭합니다.

색 품질 및 화면 해상도를 다르게 설정해 봅니다.

디스플레이의 일부분만 읽을 수 있는 경우

외부 모니터 연결 —

1. 컴퓨터를 종료하고 컴퓨터에 외부 모니터를 연결합니다.
2. 컴퓨터와 모니터를 켜고 모니터 밝기와 대비를 조정합니다.

외부 모니터가 작동하면, 컴퓨터 디스플레이 또는 비디오 컨트롤러의 결함일 수 있습니다. Dell사에 문의합니다. [Dell사에 문의하기](#)를 참조하십시오.

드라이버

드라이버란?

드라이버는 프린터, 마우스 또는 키보드와 같은 장치를 제어하는 프로그램입니다. 모든 장치에는 드라이버 프로그램이 필요합니다.

드라이버는 장치와 해당 장치를 사용하는 임의의 프로그램 간에 해석기 역할을 수행합니다. 각 장치에는 해당 장치의 드라이버만 인식하는 고유한 특수 명령 세트가 있습니다.

Dell사는 필요한 드라이버를 설치하여 제공합니다. 추가로 설치하거나 구성하지 않아도 됩니다.



주의사항: Drivers and Utilities CD에는 컴퓨터의 운영 체제에서 사용되지 않는 드라이버가 포함될 수 있습니다. 설치하려는 소프트웨어가 해당 운영 체제에 맞는 것인지 확인합니다.

키보드 드라이버와 같은 많은 드라이버는 Microsoft® Windows® 운영 체제에서 제공됩니다. 다음과 같은 경우에 드라이버를 설치해야 합니다.

- 1 운영 체제를 업그레이드하는 경우
- 1 운영 체제를 재설치하는 경우
- 1 새 장치를 연결하거나 설치하는 경우

드라이버 식별

장치에 문제가 발생한 경우 드라이버가 문제의 원인인지 확인하고 필요한 경우 드라이버를 업데이트합니다.

1. **시작** 단추를 클릭하고 **제어판**을 클릭합니다.

2. **종류 선택**에서 **성능 및 유지 관리**를 클릭합니다.
3. **시스템**을 클릭합니다.
4. **시스템 등록 정보** 창에서 **하드웨어** 탭을 클릭합니다.
5. **장치 관리자**를 클릭합니다.
6. 목록을 아래로 스크롤하여 장치 아이콘에 느낌표(!) 기호가 있는 **황색 동그라미**가 있는지 확인합니다.

장치 이름 옆에 느낌표가 있으면 드라이버를 재설치하거나 새 드라이버를 설치해야 합니다. [드라이버 및 유틸리티 재설치](#)를 참조하십시오.

드라이버 및 유틸리티 재설치

 **주의사항:** Dell 지원 웹 사이트인 support.dell.com 및 **Drivers and Utilities** CD에서 Dell™ 컴퓨터에 해당하는 승인된 드라이버가 제공됩니다. 다른 웹 사이트나 매체에서 드라이버를 설치하면 컴퓨터가 올바르게 작동하지 않을 수도 있습니다.

 **주:** **Drivers and Utilities** CD는 선택사항이므로 컴퓨터에 제공되지 않을 수 있습니다.

Windows XP 장치 드라이버 롤백 사용

드라이버를 설치 또는 업데이트한 다음에 문제가 발생할 경우 Windows XP 장치 드라이버 롤백을 사용하여 드라이버를 이전에 설치한 버전으로 교체합니다.

1. **시작** 단추를 클릭하고 **제어판**을 클릭합니다.
2. **종류 선택**에서 **성능 및 유지 관리**를 클릭합니다.
3. **시스템**을 클릭합니다.
4. **시스템 등록 정보** 창에서 **하드웨어** 탭을 클릭합니다.
5. **장치 관리자**를 클릭합니다.
6. 새 드라이버가 설치된 장치를 마우스 오른쪽 단추로 클릭하고 **등록 정보**를 클릭합니다.
7. **드라이버** 탭을 클릭합니다.
8. **드라이버 롤백**을 클릭합니다.

장치 드라이버 롤백 기능을 사용해도 문제가 해결되지 않으면 시스템 복원([Microsoft Windows XP 시스템 복원 사용](#) 참조)을 사용하여 컴퓨터를 새 드라이버를 설치하기 전의 작동 상태로 복귀합니다.

Drivers and Utilities CD 사용

 **주:** **Drivers and Utilities** CD는 선택사항이므로 컴퓨터에 제공되지 않을 수 있습니다.

장치 드라이버 롤백 또는 시스템 복원을 사용해도 문제가 해결되지 않는 경우, **Drivers and Utilities** CD로 드라이버를 재설치합니다.

1. 열려 있는 모든 파일을 저장하고 닫은 다음 실행 중의 모든 프로그램을 종료합니다.
2. **Drivers and Utilities** CD를 넣습니다.

대부분의 경우 CD가 자동으로 시작됩니다. 자동으로 시작되지 않는 경우 Windows 익스플로러를 시작하고 CD 드라이브 디렉토리를 클릭하여 CD 내용을 표시한 다음 **autorcd.exe** 파일을 더블 클릭합니다. CD를 처음 실행할 경우에는 컴퓨터에 설치 파일을 설치하라는 프롬프트가 표시됩니다. **확인**을 클릭한 다음 화면의 지시사항을 따릅니다.
3. 도구 모음의 **언어** 드롭다운 메뉴에서 드라이버 또는 유틸리티(사용 가능한 경우)에서 사용할 언어를 선택합니다. 시작 화면이 나타납니다.
4. **다음**을 클릭합니다.

CD는 하드웨어를 자동으로 검색하여 컴퓨터에서 사용되고 있는 드라이버 및 유틸리티를 감지합니다.

5. CD가 하드웨어 검색을 완료하면 사용자는 다른 드라이버 및 유틸리티도 감지할 수 있습니다. **검색 조건** 아래의 **시스템 모델**, **운영 체제**, 및 **주제** 드롭다운 메뉴에서 적절한 범주를 선택합니다.

컴퓨터에서 사용하는 특정 드라이버나 유틸리티에 해당하는 링크가 나타납니다.

6. 특정 드라이버 또는 유틸리티를 클릭하면 설치하려는 드라이버 또는 유틸리티 정보가 화면에 나타납니다.

7. **설치** 단추(있는 경우)를 클릭하여 드라이버 또는 유틸리티를 설치합니다. 시작 화면에서 화면 프롬프트에 따라 설치를 완료합니다.

설치 단추가 없으면 자동 설치를 선택할 수 없습니다. 설치 지침을 보려면 다음 부절의 해당 지침을 참조하거나 **추출**을 클릭하고 **추출** 지침을 따른 다음, 읽어보기 파일을 읽어봅니다.

컴퓨터가 드라이버 파일 찾아보기를 요구한다면 드라이버 정보 창의 CD 디렉토리를 클릭하여 드라이버와 연관된 파일을 표시합니다.

드라이버를 수동으로 재설치

1. 이전 항목의 설명에 따라 드라이버 파일을 사용자의 하드 드라이브로 추출한 다음 **시작** 단추를 클릭하고 **내 컴퓨터**를 마우스 오른쪽 단추로 클릭합니다.
2. **등록 정보**를 클릭합니다.
3. **하드웨어** 탭을 클릭하고 **장치 관리자**를 클릭합니다.
4. 드라이버를 설치하려는 장치의 유형을 더블 클릭합니다(예: **모뎀 또는 적외선 장치**).
5. 설치할 드라이버에 해당하는 장치 이름을 더블 클릭합니다.
6. **드라이버** 탭을 클릭한 다음 **드라이버 업데이트**를 클릭합니다.
7. **목록 또는 특정 위치에서 설치(고급)**를 클릭하고 **다음**을 클릭합니다.
8. **찾아보기**를 클릭하고 이전에 드라이버 파일을 복사했던 위치를 찾습니다.
9. 해당 드라이버의 이름이 나타나면 **다음**을 클릭합니다.
10. **마침**을 클릭하고 컴퓨터를 재시작합니다.

소프트웨어 및 하드웨어 비호환성 해결

운영 체제를 설치하는 동안 장치가 감지되지 않거나 감지되었지만 잘못 구성된 경우 하드웨어 문제 해결사를 사용하여 비호환성 문제를 해결할 수 있습니다. 하드웨어 문제 해결사를 시작하려면:

1. **시작**→**도움말 및 지원**을 클릭합니다.
2. **검색** 필드에 하드웨어 문제 해결사를 입력한 다음, 화살표를 클릭하여 검색을 시작합니다.
3. **검색 결과** 목록에서 **하드웨어 문제 해결사**를 클릭합니다.
4. **하드웨어 문제 해결사** 목록에서 **컴퓨터의 하드웨어 충돌을 해결해야 합니다**를 선택하고, **다음**을 클릭합니다.

운영 체제 복원

다음과 같은 방법으로 운영 체제를 복원할 수 있습니다.

1. Microsoft® Windows® XP 시스템 복원은 데이터 파일에 영향주지 않고 컴퓨터를 이전 작동 상태로 복원합니다. 시스템 복원을 운영 체제를 복원하고 데이터 파일을 보존하는 첫 번째 해결 방법으로 사용합니다. 지시사항은 [Microsoft Windows XP 시스템 복원 사용](#)을 참조하십시오.
1. Symantec에서 제공한 Dell PC 복원은 하드 드라이브를 컴퓨터 구입한 시점의 작동 상태로 복원합니다. Dell PC 복원은 하드 드라이브상의 모든 데이터를 영구적으로 삭제하며 컴퓨터 수령 후 설치한 모든 응용프로그램을 제거합니다. 시스템 복원이 운영 체제 문제를 해결하지 못할 경우에만 PC 복원을 사용합니다. 지시사항은 [Symantec에서 제공한 Dell PC 복원을 사용합니다](#)를 참조하십시오.
1. 컴퓨터와 함께 제공된 **운영 체제 CD**를 받은 경우, 이 CD를 사용하여 운영 체제를 복원할 수 있습니다. 그러나 **운영 체제 CD**를 사용해도 하드 드라이브의 모든 데이터를 삭제합니다. 시스템 복원이 운영 체제 문제를 해결하지 못할 경우에만 CD를 사용합니다. 지시사항은 [운영 체제 CD 사용](#)을 참조하십시오.

Microsoft Windows XP 시스템 복원 사용

Microsoft Windows XP 운영 체제에서 제공하는 시스템 복원 기능은 컴퓨터의 하드웨어, 소프트웨어 또는 기타 시스템 설정값이 원하지 않는 값으로 변경된 경우, 이전 상태로 복원할 수 있는 기능입니다. 시스템 복원 기능을 사용하는 데 대한 추가 정보는 Windows 도움말 및 지원 센터를 참조하십시오. 도움말에 액세스하려면, [Windows 도움말 및 지원 센터](#)를 참조하십시오.

 **주의사항:** 데이터 파일을 정기적으로 백업해 둡니다. 시스템 복원은 데이터 파일을 모니터링하거나 복구하지 않습니다.

 **주:** 이 설명서의 절차는 Windows 기본 보기를 기준으로 설명하기 때문에 Dell™ 컴퓨터를 Windows 클래식 보기로 설정한 경우에는 적용되지 않을 수 있습니다.

복원 지정 작성

1. 시작→ **도움말 및 지원**을 클릭합니다.
2. **시스템 복원** 작업을 클릭합니다.
3. 화면의 지시사항을 따릅니다.

이전 작동 상태로 컴퓨터 복원

장치 드라이버를 설치한 후 문제가 발생하면 장치 드라이버 롤백([Windows XP 장치 드라이버 롤백 사용 참조](#))을 사용하여 문제를 해결합니다. 이렇게 해도 문제를 해결할 수 없으면 시스템 복원을 사용합니다.

- **주의사항:** 컴퓨터를 이전 작동 상태로 복원하기 전에 열려 있는 모든 파일을 닫고 실행 중인 모든 프로그램을 종료합니다. 시스템 복원이 완료될 때까지 파일 또는 프로그램을 고치거나 열거나 삭제하지 마십시오.

1. 시작→ **모든 프로그램**→ **보조프로그램**→ **시스템 도구**→ **시스템 복원**을 클릭합니다.
2. **내 컴퓨터를 이전 시간으로 복원**이 선택되어 있는지 확인하고 **다음**을 클릭합니다.
3. 컴퓨터를 복원할 달력 날짜를 클릭합니다.

복원 지정 선택 화면에는 복원 지정을 확인하고 선택할 수 있는 달력이 제공됩니다. 사용 가능한 복원 지정이 있는 달력 날짜는 모두 굵은체로 표시됩니다.

4. 복원 지정을 선택하고 **다음**을 클릭합니다.

달력 날짜에 한 개의 복원 지정만 있는 경우에는 복원 지정이 자동으로 선택됩니다. 두 개 이상의 복원 지정을 사용할 수 있는 경우에는 원하는 복원 지정을 클릭합니다.

5. **다음**을 클릭합니다.

시스템 복원으로 데이터를 모두 수집하면 컴퓨터가 자동으로 재시작되고 **복원 완료** 화면이 나타납니다.

6. 컴퓨터가 재시작되면 **확인**을 클릭합니다.

복원 지정을 변경하려면 다른 복원 지정을 사용하여 단계를 반복 수행하거나 복원 실행을 취소할 수 있습니다.

마지막 시스템 복원 실행 취소

- **주의사항:** 마지막 시스템 복원 실행을 취소하기 전에 열려 있는 모든 파일을 저장하고 닫은 다음 실행 중인 프로그램을 모두 종료합니다. 시스템 복원이 완료될 때까지 파일 또는 프로그램을 고치거나 열거나 삭제하지 마십시오.

1. 시작→ **모든 프로그램**→ **보조프로그램**→ **시스템 도구**→ **시스템 복원**을 클릭합니다.
2. **마지막 복원 실행 취소**를 클릭하고 **다음**을 클릭합니다.

시스템 복원 활성화

Windows XP 재설치 시 하드 디스크 사용 가능한 공간이 200MB 이하인 경우에는 시스템 복원은 자동으로 비활성화됩니다. 시스템 복원의 활성 여부를 확인하려면:

1. 시작→ **제어판**을 클릭합니다.
2. **성능 및 유지 관리**를 클릭합니다.
3. **시스템**을 클릭합니다.
4. **시스템 복원** 탭을 클릭합니다.
5. **시스템 복원 고기**가 선택되어 있지 않도록 확인합니다.

Symantec에서 제공한 Dell PC 복원을 사용합니다.

- **주의사항:** Dell PC 복원은 하드 드라이브상의 모든 데이터를 영구적으로 삭제하며 컴퓨터 수령 후 설치한 모든 응용프로그램 및 드라이버를 제거합니다. 가능하면 PC 복원을 사용하기 전에 데이터를 백업합니다. PC 복원은 시스템 복원([Microsoft Windows XP 시스템 복원 사용 참조](#))이 운영 체제 문제를 해결하지 못할 경우에만 사용합니다.

 **주:** Symantec에서 제공한 Dell PC 복원은 일부 국가/지역 또는 일부 컴퓨터에서 사용하지 못할 수 있습니다.

Symantec에서 제공한 Dell PC 복원은 운영 체제를 복원하는 최후의 수단으로 사용됩니다. PC 복원은 하드 드라이브를 컴퓨터를 구입한 시점의 작동 상태로 복원합니다. 컴퓨터를 받은 후 추가한 모든 프로그램 또는 파일(데이터 파일 포함)은 하드 드라이브에서 영구적으로 삭제됩니다. 데이터 파일에는 문서, 스프레드시트, 전자 우편 메시지, 디지털 사진, 음악 파일 등이 포함됩니다. 가능하면 PC 복원을 사용하기 전에 모든 데이터를 백업합니다.

PC 복원을 사용하려면:

1. 컴퓨터를 켭니다.

부팅 프로세스 중에 화면의 맨 위에 청색 막대가 **www.dell.com**과 함께 나타납니다.

2. 청색 막대가 나타나는 즉시 <Ctrl><F11> 키 조합을 누릅니다.

<Ctrl><F11> 키 조합을 제때에 누르지 않은 경우, 컴퓨터가 시작을 마친 다음 컴퓨터를 다시 시작합니다.

 **주의사항:** PC 복원을 계속하지 않으려는 경우, 다음 절차에서 **Reboot(재부팅)**을 클릭합니다.

3. 다음 나타나는 화면에서 **복원**을 클릭합니다.

4. 다음 화면에서 **확인**을 클릭합니다.

복원 프로세스를 완료하는 데 대략 6~10분이 소요됩니다.

5. 프롬프트가 나타나면 **마침**을 클릭하여 컴퓨터를 재부팅합니다.

 **주:** 수동으로 컴퓨터를 종료하지 마십시오. **마침**을 클릭하고 컴퓨터를 완전히 재부팅합니다.

6. 프롬프트가 나타나면 **예**를 클릭합니다.

컴퓨터가 재시작됩니다. 컴퓨터는 원래 작동 상태로 복원되기 때문에 최종 사용자 사용권 계약과 같은 화면은 컴퓨터 전원을 처음 켤 때 나타나는 화면과 동일합니다.

7. **다음**을 클릭합니다.

시스템 복원 화면이 나타나고 컴퓨터가 재시작됩니다.

8. 컴퓨터가 재시작되면 **확인**을 클릭합니다.

Dell PC 복원 제거

 **주의사항:** 하드 드라이브에서 Dell PC 복원을 제거하면 컴퓨터에서 PC 복원 유틸리티가 영구적으로 삭제됩니다. Dell PC 복원을 제거한 후 컴퓨터 운영 체제 복원에 사용할 수 없습니다.

Dell PC 복원은 하드 드라이브를 컴퓨터를 구입한 시점의 작동 상태로 복원합니다. 추가 하드 드라이브 공간을 얻기 위함 경우라도 컴퓨터에서 PC 복원을 제거하지 **않는** 것이 좋습니다. 하드 드라이브에서 PC 복원을 제거하면 다시 복원할 수 없으며 PC 복원을 사용하여 컴퓨터의 운영 체제를 원시 상태로 복구할 수 없습니다.

PC 복원을 제거하려면:

1. 로컬 관리자로 컴퓨터에 로그인합니다.

2. Windows 탐색기에서 **c:\dell\utilities\DSR**로 갑니다.

3. 파일명 **DSRIRRemv2.exe**를 더블 클릭합니다.

 **주:** 로컬 관리자로 로그인하지 않은 경우 관리자로 로그인하라는 메시지가 나타납니다. **끝내기**를 클릭한 다음 로컬 관리자로 로그인합니다.

 **주:** PC 복원에 사용되는 파티션이 컴퓨터 하드 드라이브에 존재하지 않는 경우, 파티션이 존재하지 않는다는 메시지가 나타납니다. **끝내기**를 클릭합니다. 삭제할 파티션이 없습니다.

4. **확인**을 클릭하여 하드 드라이브에서 PC 복원 파티션을 제거합니다.

5. 확인 메시지가 나타나면 **예**를 클릭합니다.

PC 복원 파티션이 삭제되고 새로운 사용 가능한 디스크 공간이 하드 드라이브의 사용 가능한 공간 할당으로 추가됩니다.

6. Windows 탐색기에서 **로컬 디스크 (C:)**를 마우스 오른쪽 단추로 클릭하고 **등록 정보**를 클릭하여 디스크 공간이 **사용 가능한 공간**에 표시된 증가 값만큼 추가되었는지 확인합니다.

7. **마침**을 클릭하여 **PC 복원 제거** 창을 닫습니다.

8. 컴퓨터를 재시작합니다.

운영 체제 CD 사용

시작하기 전에

새로 설치한 드라이버로 인해 발생한 문제를 해결하기 위해 Windows XP 운영 체제를 재설치하려는 경우, 먼저 Windows XP 장치 드라이버 롤백 기능을 사용해 봅니다([Windows XP 장치 드라이버 롤백 사용](#) 참조). 장치 드라이버 롤백 기능을 사용해도 문제가 해결되지 않으면 시스템 복원 기능을 사용하여 운영 체제를 새 장치 드라이버를 설치하기 이전의 작동 상태로 복원할 수 있습니다. [Microsoft Windows XP 시스템 복원 사용](#)을 참조하십시오.

- ➔ **주의사항:** 설치를 시작하기 전에 기본 하드 드라이브에 있는 모든 데이터 파일을 백업합니다. 일반적으로 기본 하드 드라이브는 컴퓨터가 처음 감지하는 드라이브로 구성되어 있습니다.

Windows XP를 재설치하려면 다음과 같은 항목이 필요합니다.

- 1 Dell™ 운영 체제 CD
- 1 Dell Drivers and Utilities CD

- 📌 **주:** Drivers and Utilities CD에는 컴퓨터를 조립하는 동안 설치된 드라이버가 포함되어 있습니다. Drivers and Utilities CD를 사용하여 필요한 드라이버를 로드합니다. 컴퓨터를 구매한 지역 또는 CD를 청구했는지 여부에 따라 Drivers and Utilities CD 및 운영 체제 CD는 컴퓨터와 함께 제공되지 않을 수 있습니다.

Windows XP 재설치

재설치 절차를 완료하는 데 1~2시간이 소요됩니다. 운영 체제를 재설치한 후 장치 드라이버, 바이러스 백신 프로그램 및 기타 프로그램도 재설치해야 합니다.

- ➔ **주의사항:** 운영 체제 CD에는 Windows XP를 재설치하는데 필요한 옵션이 포함되어 있습니다. 이러한 옵션은 설치한 파일을 덮어쓰기 때문에 하드 드라이브에 설치되어 있는 프로그램에 영향을 줄 수 있습니다. 따라서 Dell 기술 지원부에서 지시한 경우 외에는 Windows XP를 재설치하지 마십시오.
- ➔ **주의사항:** Windows XP와의 충돌을 방지하려면 Windows XP를 재설치하기 전에 컴퓨터에 설치되어 있는 바이러스 백신 소프트웨어를 모두 비활성화해야 합니다. 지시사항은 소프트웨어 설명서를 참조하십시오.

1. 열려 있는 모든 파일을 저장하고 닫은 다음 실행 중인 모든 프로그램을 종료합니다.
2. 운영 체제 CD를 넣습니다. Windows XP 설치 메시지가 나타나면 **종료**를 클릭합니다.
3. 컴퓨터를 재시작합니다.
4. DELL™ 로고가 나타나면 즉시 키를 누릅니다.
운영 체제 로고가 나타날 경우 Windows 바탕 화면이 표시될 때까지 기다리고 컴퓨터를 종료한 다음 다시 시도합니다.
5. 화살표 키를 사용하여 **CD-ROM**을 선택하고 <Enter> 키를 누릅니다.
6. Press any key to boot from CD라는 메시지가 나타나면 아무 키나 누릅니다.
7. **Windows XP 설치** 화면이 나타나면 <Enter> 키를 누릅니다.
8. 화면의 지시사항에 따라 재설치를 완료합니다.
9. 운영 체제 재설치가 완료되면 필요에 따라 드라이버 및 응용 프로그램을 재설치합니다. [드라이버 및 유틸리티 재설치](#)를 참조하십시오.

[목차 페이지로 돌아가기](#)