



Dell™ Inspiron™ 1501 Manuel du propriétaire

- [À propos de votre ordinateur](#)
- [Configuration de votre ordinateur](#)
- [Utilisation de l'écran](#)
- [Utilisation du clavier et de la tablette tactile](#)
- [Utilisation d'une batterie](#)
- [Utilisation du multimédia](#)
- [Utilisation des cartes](#)
- [Configuration d'un réseau](#)
- [Sécurisation de votre ordinateur](#)
- [Résolution des problèmes](#)
- [Ajout et remplacement de pièces](#)
- [Fonctions Dell™ QuickSet](#)
- [Voyager avec votre ordinateur](#)
- [Contacter Dell](#)
- [Caractéristiques](#)
- [Annexe](#)
- [Glossaire](#)

Remarques, avis et précautions

 **REMARQUE** : Une REMARQUE indique des informations importantes qui peuvent vous aider à mieux utiliser votre ordinateur.

 **AVIS** : Un AVIS vous avertit d'un risque de dommage matériel ou de perte de données et vous indique comment éviter le problème.

 **PRÉCAUTION** : Une PRÉCAUTION indique un risque potentiel d'endommagement du matériel, de blessure corporelle ou de mort.

Abréviations et sigles

Pour une liste complète des abréviations et des sigles, reportez-vous à la section [Glossaire](#).

Si vous avez acheté un ordinateur Dell™ Série n, les références du présent document concernant les systèmes d'application Microsoft® Windows® ne sont pas applicables.

Les informations contenues dans ce document sont sujettes à modification sans préavis.
© 2005–2007 Dell Inc. Tous droits réservés.

La reproduction de ce document, de quelque manière que ce soit, sans l'autorisation écrite de Dell Inc. est strictement interdite.

Marques utilisées dans ce document : *Dell*, le logo *DELL*, *Inspiron*, *Dell Precision*, *Dimension*, *DellNet*, *OptiPlex*, *Latitude*, *PowerEdge*, *PowerConnect*, *PowerVault*, *PowerApp*, *XPS*, *YOURS IS HERE* et *Strike Zone* sont des marques de Dell Inc. ; *Microsoft*, *Outlook* et *Windows* sont des marques déposées de Microsoft Corporation ; *Bluetooth* est une marque déposée de Bluetooth SIG, Inc. que Dell utilise sous licence ; *IBM* est une marque déposée d'IBM Corporation ; *EMC* est une marque déposée d'EMC Corporation ; *ENERGY STAR* est une marque déposée de l'Agence pour la protection de l'environnement aux États-Unis.

D'autres marques et noms commerciaux peuvent être utilisés dans ce document pour faire référence aux entités se réclamant de ces marques et de ces noms ou à leurs produits. Dell Inc. rejette tout intérêt propriétaire dans les marques et les noms commerciaux autres que les siens.

Modèle PP23LA

Décembre 2007 Réf. MY973 Rév. A04

[Retour à la page Contenu](#)

À propos de votre ordinateur

Dell™ Inspiron™ 1501 Manuel du propriétaire

- [Détermination de la configuration de votre ordinateur](#)
- [Vue frontale](#)
- [Vue du côté gauche](#)
- [Vue du côté droit](#)
- [Vue arrière](#)
- [Vue de dessous](#)

Détermination de la configuration de votre ordinateur

Selon vos sélections lors de son achat, votre ordinateur est doté de différentes configurations de contrôleur vidéo. Pour connaître la configuration du contrôleur vidéo de votre ordinateur :

1. Accédez au Centre d'aide et de support de Microsoft® Windows®. Pour cela, reportez-vous à la section [Centre d'aide et de support de Windows](#).
2. Sous **Choisissez une tâche**, cliquez sur **Utiliser les outils pour afficher des informations sur votre ordinateur et diagnostiquer les problèmes**.
3. Sous **Informations sur le poste de travail**, sélectionnez **Matériel**.

L'écran **Informations sur le poste de travail - Matériel** contient des informations sur le type de contrôleur vidéo installé sur votre ordinateur, ainsi que sur les autres types de composants matériels.

Vue frontale

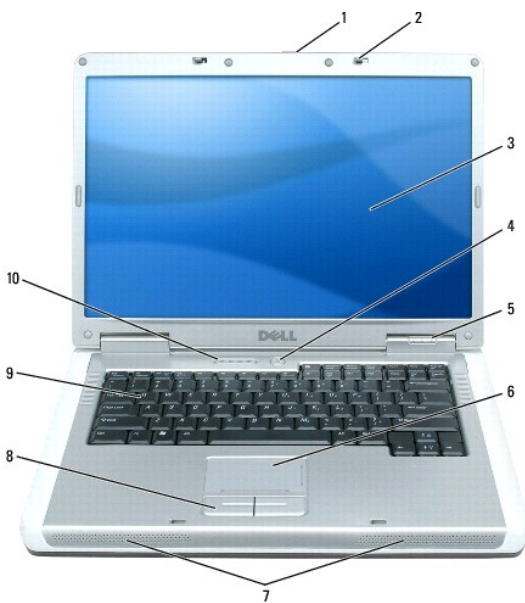

1	loquet de fermeture de l'écran	2	loquets de l'écran (2)	3	écran
4	bouton d'alimentation	5	voyants d'état de l'appareil	6	tablette tactile
7	haut-parleurs (2)	8	boutons de la tablette tactile	9	clavier
10	voyants d'état du clavier et du sans fil				

loquet de fermeture de l'écran — Appuyez sur ce bouton pour dégager le loquet de l'écran et ouvrir ce dernier.

loquets de l'écran — Laissez l'écran fermé.

écran — Pour plus d'informations sur l'écran, reportez-vous à la section [Utilisation de l'écran](#).

bouton d'alimentation — Appuyez sur le bouton d'alimentation pour mettre l'ordinateur sous tension ou quitter le mode d'économie d'énergie. Reportez-vous à la section [Modes d'économie d'énergie](#).

voyants d'état de l'appareil



	S'allume lorsque vous mettez l'ordinateur sous tension et clignote lorsque l'ordinateur est en mode d'économie d'énergie.
	S'allume lorsque l'ordinateur lit ou écrit des données. AVIS : Pour éviter de perdre des données, n'éteignez jamais l'ordinateur lorsque le voyant clignote.
	Reste allumé ou clignote pour indiquer l'état de charge de la batterie.

Si l'ordinateur est branché à une prise secteur, le voyant fonctionne comme suit :

- 1 Vert fixe : la batterie est en cours de charge.
- 1 Vert clignotant : la batterie est presque complètement chargée.

Si l'ordinateur fonctionne sur batterie, le voyant fonctionne comme suit :

- 1 Éteint : la batterie est suffisamment chargée (ou l'ordinateur est éteint).
- 1 Orange clignotant : le niveau de charge de la batterie est faible.
- 1 Orange fixe : le niveau de charge de la batterie est critique.

tablette tactile —

Assure les mêmes fonctions que la souris. La sérigraphie, figurant sur la tablette tactile, indique les fonctions de défilement.

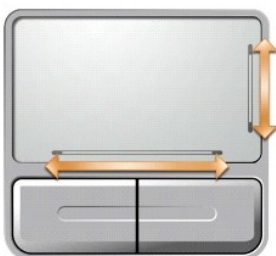

haut-parleurs — Pour régler le volume des haut-parleurs intégrés, appuyez sur les boutons de commande multimédia ou les raccourcis clavier du volume des haut-parleurs. Pour plus d'informations, reportez-vous à la section [Fonctions des haut-parleurs](#).





boutons de la tablette tactile — La tablette tactile et ses boutons offrent les mêmes fonctionnalités que la souris.

clavier — Le clavier comporte un pavé numérique et la touche du logo Microsoft Windows. Pour plus d'informations sur les raccourcis clavier pris en charge, reportez-vous à la section [Combinaisons de touches](#).

voyants d'état du clavier et du sans fil



Les voyants verts situés au-dessus du clavier indiquent ce qui suit :

	S'allume lorsque le pavé numérique est activé.
	S'allume lorsque la fonction Majuscules est activée.
	S'allume lorsque la fonction Arrêt défil est activée.
	S'allume lorsque le réseau sans fil est activé. Pour activer ou désactiver le réseau sans fil, appuyez sur <Fn><F2>.

Vue du côté gauche



1	entrée d'air	2	emplacement pour câble de sécurité	3	baie de lecteur optique
4	bouton d'éjection du plateau du lecteur optique				

⚠ PRÉCAUTION : Ne bloquez pas les entrées d'air de l'ordinateur et n'insérez pas d'objets dedans ; évitez également toute accumulation de poussière. Ne placez pas l'ordinateur dans un environnement peu aéré, tel qu'une mallette fermée, lorsque celui-ci fonctionne. Le manque de ventilation risquerait de causer un incendie ou d'endommager l'ordinateur.

entrée d'air — L'ordinateur utilise des ventilateurs pour garantir la circulation de l'air à travers les entrées d'air et éviter tout risque de surchauffe.

🔒 AVIS : Avant d'acheter un dispositif antivol, assurez-vous qu'il correspond au type d'emplacement pour câble de sécurité de votre ordinateur.

emplacement pour câble de sécurité — Permet de rattacher à l'ordinateur un dispositif antivol disponible dans le commerce. Pour plus d'informations, reportez-vous aux instructions fournies avec l'appareil.



baie de lecteur optique — Vous pouvez installer des périphériques, tels qu'un lecteur de DVD ou un autre lecteur optique dans la baie de lecteur optique. Pour plus d'informations, reportez-vous à la section [Lecteur optique](#).

bouton d'éjection du plateau du lecteur optique —

Appuyez sur ce bouton pour éjecter un CD ou un DVD du lecteur optique.

Vue du côté droit

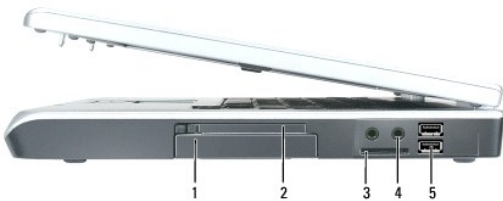

1	unité de disque dur	2	logement de carte ExpressCard	3	lecteur de carte mémoire multimédia 3 en 1
4	connecteurs audio (2)	5	connecteurs USB (2)		

disque dur — Stocke les logiciels et les données. Pour plus d'informations, reportez-vous aux sections [Disque dur](#) et [Problèmes liés au disque dur](#).

logement de carte ExpressCard — Prend en charge une carte ExpressCard. Votre ordinateur est livré avec un cache en plastique dans le logement. Vous pouvez ajouter une carte ExpressCard pour établir une connectivité WWAN sur votre ordinateur. Pour plus d'informations, reportez-vous à la section [Utilisation des cartes](#).

lecteur de carte mémoire multimédia 3 en 1 — Permet de consulter et de partager rapidement et facilement des photos numériques, de la musique et des vidéos enregistrées sur une carte mémoire multimédia. Le lecteur de carte mémoire multimédia 3 en 1 lit les cartes mémoire multimédia numériques Secure Digital (SD)/SDIO et MultiMediaCard (MMC).

connecteurs audio

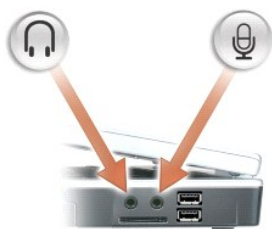

Raccordez un casque ou des haut-parleurs au connecteur .

Raccordez un microphone au connecteur .

connecteurs USB

 Permettent de connecter des périphériques USB, tels qu'une souris, un clavier ou une imprimante. Vous pouvez également relier le lecteur de disquette en option directement à un connecteur USB à l'aide du câble pour lecteur de disquette en option.

Vue arrière



1	connecteur d'adaptateur secteur	2	connecteur réseau (RJ-45)	3	connecteur modem (RJ-11)
4	connecteurs USB (2)	5	connecteur vidéo		

connecteur d'adaptateur secteur —

Sert à relier l'adaptateur secteur à l'ordinateur. Cet adaptateur convertit l'alimentation CA en alimentation CC qui est celle requise par l'ordinateur. Vous pouvez connecter l'adaptateur secteur à votre ordinateur, que ce dernier soit allumé ou éteint.



⚠ PRÉCAUTION : L'adaptateur secteur fonctionne avec les tensions secteur disponibles dans le monde entier. Cependant, les connecteurs et les rampes d'alimentation varient selon les pays. L'utilisation d'un câble non compatible ou le branchement incorrect du câble sur la rampe d'alimentation ou la prise secteur peut provoquer un incendie ou endommager l'équipement.

ⓘ AVIS : Lorsque vous déconnectez l'adaptateur secteur de l'ordinateur, tenez le connecteur du câble de l'adaptateur, pas le câble lui-même, et tirez dessus fermement mais sans forcer, afin d'éviter de l'endommager.

connecteur réseau (RJ-45)

 Permet de relier l'ordinateur à un réseau. Les voyants vert et jaune situés près du connecteur indiquent l'activité de communication filaire.

Pour plus d'informations sur l'utilisation de la carte réseau, consultez la documentation en ligne de la carte réseau fournie avec votre ordinateur.

connecteur modem (RJ-11)

 Pour utiliser le modem interne, connectez la ligne téléphonique au connecteur modem.

Pour plus d'informations sur l'utilisation du modem, reportez-vous à la documentation en ligne correspondante fournie avec votre ordinateur.

ⓘ AVIS : Le connecteur réseau est légèrement plus grand que le connecteur modem. Pour éviter d'endommager l'ordinateur, ne branchez pas de ligne téléphonique au connecteur réseau.

connecteurs USB

	Permettent de connecter des périphériques USB, tels qu'une souris, un clavier ou une imprimante. Vous pouvez également relier le lecteur de disquette en option directement à un connecteur USB à l'aide du câble pour lecteur de disquette en option.
---	--

connecteur vidéo

	Permet de relier un moniteur externe compatible VGA.
---	--

Vue de dessous

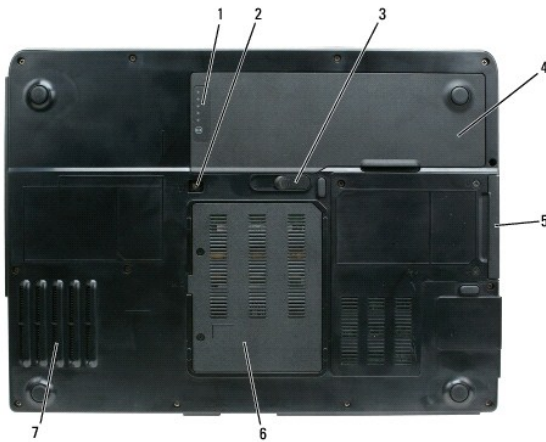

1	indicateur de charge de la batterie	2	vis de verrouillage du lecteur optique	3	loquet de fermeture de la baie de batterie
4	batterie	5	unité de disque dur	6	cache du modem/du module de mémoire
7	ventilateur				

indicateur de charge de la batterie — Donne des informations sur le niveau de charge de la batterie. Reportez-vous à la section [Vérification de la charge de la batterie](#).

vis de verrouillage du lecteur optique — Sert à fixer le lecteur optique dans la baie du lecteur optique. Pour plus d'informations, reportez-vous à la section [Lecteur optique](#).

loquet de fermeture de la baie de batterie — Permet de retirer la batterie de la baie de batterie. Reportez-vous à la section [Remplacement de la batterie](#).

batterie — Quand une batterie est installée, vous pouvez utiliser l'ordinateur sans le brancher au secteur. Pour plus d'informations, reportez-vous à la section [Utilisation d'une batterie](#).

disque dur — Stocke les logiciels et les données. Pour plus d'informations, reportez-vous aux sections [Disque dur](#) et [Problèmes liés au disque dur](#).

cache du modem/du module de mémoire — Recouvre le compartiment contenant le modem et les modules de mémoire. Pour plus d'informations, reportez-vous aux sections [Modem](#) et [Mémoire](#).

ventilateur — L'ordinateur utilise un ventilateur pour garantir la circulation de l'air à travers les entrées d'air et éviter tout risque de surchauffe.

[Retour à la page Contenu](#)

[Retour à la page Contenu](#)

Annexe

Dell™ Inspiron™ 1501 Manuel du propriétaire

- [Utilisation du programme de configuration du système](#)
- [Nettoyage de votre ordinateur](#)
- [Règle de support technique de Dell \(États-Unis uniquement\)](#)
- [Réglementation FCC \(États-Unis uniquement\)](#)
- [Caractéristiques Macrovision](#)

Utilisation du programme de configuration du système

 **REMARQUE** : Il se peut que votre système d'exploitation configure automatiquement la plupart des options disponibles dans le programme de configuration ; les options que vous avez configurées à l'aide de ce programme sont alors ignorées. Seule exception, l'option **External Hot Key** (Touche rapide externe), que vous pouvez désactiver ou activer via le programme de configuration du système uniquement. Pour plus d'informations sur la configuration des fonctions de votre système d'exploitation, reportez-vous au Centre d'aide et de support Windows. Pour accéder au Centre d'aide et de support, reportez-vous à la section [Centre d'aide et de support de Windows](#).

Les écrans de configuration du système affichent les informations sur la configuration courante et les paramètres de votre ordinateur, par exemple :

- 1 Configuration du système
- 1 Paramètres de configuration de base des périphériques
- 1 Configuration d'amorçage (démarrage)

 **AVIS** : Ne modifiez les paramètres du programme de configuration du système que si vous êtes un utilisateur expérimenté en informatique ou si vous êtes assisté par un représentant du support technique de Dell. Certaines modifications risquent de provoquer un mauvais fonctionnement de l'ordinateur.

Ouverture du programme de configuration du système

1. Mettez votre ordinateur sous tension (ou redémarrez-le).
2. Lorsque le logo bleu DELL™ apparaît, vous devez surveiller l'apparition de l'invite F2.
3. Lorsque cette invite F2 apparaît, appuyez immédiatement sur <F2>.

 **REMARQUE** : L'invite F2 indique que le clavier s'est initialisé. Cette invite peut apparaître très rapidement. Vous devez donc surveiller son apparition et appuyer sur <F2> dès qu'elle apparaît. Si vous appuyez sur <F2> avant que l'invite ne s'affiche, cette frappe sera perdue.

4. Si vous attendez trop longtemps et que le logo du système d'exploitation apparaît, patientez jusqu'à l'affichage du bureau Microsoft® Windows®, puis arrêtez votre ordinateur (reportez-vous à la section [Mise hors tension de l'ordinateur](#)) et réessayez de nouveau.

Écran du programme de configuration du système

L'écran de configuration du système affiche les informations de configuration en cours ou modifiables. L'écran est divisé en quatre zones : le menu en haut, la fenêtre principale, le champ Item Help (Élément d'aide) à droite et les fonctions des touches répertoriées en bas.

Menu bar (Barre de menus) — La barre de menus répertorie les principales catégories de paramètres disponibles dans le programme de configuration du système. Utilisez les touches fléchées droite et gauche pour passer d'un menu à l'autre.	
Options List (Liste des options) — Ce champ s'affiche dans la partie gauche de la fenêtre du programme de configuration du système. Il s'agit d'une liste déroulante qui contient les fonctions qui définissent la configuration de votre ordinateur. Pour faire défiler la liste, utilisez les touches fléchées haut et bas. Lorsqu'une option est mise en surbrillance, la fenêtre Item Specific Help (Élément d'aide spécifique) affiche des informations plus détaillées concernant cette option et ses paramètres. Si l'option est configurable, vous pouvez appuyer sur <Entrée> pour afficher ou modifier les options de ce paramètre.	Item Specific Help (Élément d'aide spécifique) — Ce champ contient des informations sur chaque option et les touches à utiliser pour modifier les paramètres.
Key Functions (Fonctions des touches) — Ce champ, affiché sous Option Field (Champ de l'option), répertorie les touches disponibles et indique leur comportement si elles sont utilisées dans le champ actif du programme de configuration du système.	

Options fréquemment utilisées

Certaines options nécessitent le redémarrage de l'ordinateur pour que les nouveaux paramètres entrent en vigueur.

Modification de la séquence d'amorçage

La *séquence d'amorçage*, ou *ordre d'amorçage*, indique à l'ordinateur où chercher pour trouver le logiciel requis pour démarrer le système d'exploitation. Vous pouvez contrôler la séquence d'amorçage et activer/désactiver les périphériques à l'aide de la page **Ordre d'amorçage** du programme de configuration du système.

 **REMARQUE** : Pour modifier la séquence d'amorçage sur une base ponctuelle, reportez-vous à la section [Exécution d'un amorçage ponctuel](#).

Cette page affiche la liste générale des périphériques amorçables pouvant être installés sur l'ordinateur, notamment les suivants :

- 1 Lecteur de disquette
- 1 **Unité de disque dur interne**
- 1 **Périphérique de stockage USB**
- 1 Lecteur de CD/DVD/CD-RW
- 1 Disque dur de la baie modulaire

 **REMARQUE** : Seuls sont amorçables les périphériques précédés d'un numéro.

Pendant la procédure d'amorçage, l'ordinateur commence par le début de la liste, puis analyse chacun des périphériques activés à la recherche des fichiers de démarrage du système d'exploitation. Une fois les fichiers trouvés, l'ordinateur arrête la recherche et fait démarrer le système d'exploitation.

Pour définir les périphériques d'amorçage, sélectionnez (mettez en surbrillance) un périphérique en appuyant sur les touches fléchées haut ou bas, puis activez ou désactivez le périphérique ou modifiez son ordre dans la liste.

- 1 Pour activer ou désactiver un périphérique, sélectionnez-le et appuyez sur la barre d'espace. Les éléments activés sont précédés d'un numéro ; ceux qui ne le sont pas ne sont pas précédés d'un numéro.
- 1 Pour modifier l'ordre d'un périphérique dans la liste, sélectionnez-le et appuyez sur <u> pour déplacer le périphérique vers le haut (h) ou sur <d> pour déplacer le périphérique vers le bas (b).

Les modifications que vous apportez à la séquence d'amorçage sont prises en compte dès que vous les enregistrez et que vous quittez le programme de configuration du système.

Exécution d'un amorçage ponctuel

Vous pouvez définir une séquence d'amorçage ponctuelle sans devoir passer par le programme de configuration du système. (Vous pouvez également utiliser cette procédure pour initialiser Dell Diagnostics sur la partition de l'utilitaire de diagnostics de votre disque dur.)

1. Arrêtez l'ordinateur à l'aide du menu **Démarrer**.
2. Connectez l'ordinateur à une prise secteur.
3. Allumez l'ordinateur. Lorsque le logo DELL apparaît, appuyez immédiatement sur <F2>. Si vous attendez trop longtemps et que le logo Windows apparaît, attendez encore jusqu'à ce que le bureau Windows s'affiche. Éteignez alors votre ordinateur et faites une nouvelle tentative.
4. Lorsque la liste des périphériques d'amorçage apparaît, sélectionnez celui que vous voulez utiliser pour l'amorçage, puis appuyez sur <Entrée>.

L'ordinateur démarre à partir du périphérique sélectionné.

Au prochain redémarrage de l'ordinateur, l'ordre d'amorçage précédent sera restauré.

Nettoyage de votre ordinateur

 **PRÉCAUTION** : Avant de commencer toute procédure de cette section, consultez et respectez les consignes de sécurité du *Guide d'information sur le produit*.

Ordinateur, clavier et écran

 **PRÉCAUTION** : Débranchez l'ordinateur de la prise électrique avant de le nettoyer. Retirez toute batterie installée. Nettoyez votre ordinateur avec un chiffon doux humecté d'eau. N'utilisez pas de liquide ni d'aérosol nettoyants, ceux-ci peuvent contenir des substances inflammables.

- 1 Utilisez une bouteille d'air comprimé pour retirer la poussière entre les touches du clavier, ainsi que les dépôts de poussière sur l'écran.

 **AVIS** : Pour éviter d'endommager l'ordinateur ou l'écran, ne vaporisez pas de liquide de nettoyage directement sur l'écran. Utilisez uniquement les produits conçus particulièrement pour le nettoyage d'écrans et suivez les instructions fournies avec le produit.

- 1 Utilisez un chiffon doux, non pelucheux, humecté d'eau ou d'un nettoyant d'écran. N'utilisez pas d'alcool ni de nettoyant à base d'ammoniac. Essayez l'écran doucement du centre vers les bords jusqu'à ce qu'il soit propre et exempt de traces de doigt. Veillez à ne pas trop appuyer sur l'écran.

- 1 Humectez un chiffon doux, non pelucheux, d'eau et essuyez l'ordinateur et le clavier. Veillez à ne pas laisser l'eau du chiffon s'infiltrer entre la tablette tactile et le repose-mains qui l'entoure.

Tablette tactile

1. Arrêtez l'ordinateur et mettez-le hors tension. Reportez-vous à la section [Mise hors tension de l'ordinateur](#).
2. Débranchez les périphériques de l'ordinateur et des prises secteur.
3. Retirez toute batterie installée. Reportez-vous à la section [Utilisation d'une batterie](#).
4. Humectez un chiffon doux, non pelucheux, d'eau et passez-le doucement sur la surface de la tablette tactile. Veillez à ne pas laisser l'eau du chiffon s'infiltrer entre la tablette tactile et le repose-mains qui l'entoure.

Lecteur de disquette

- ➡ **AVIS** : N'essayez pas de nettoyer les têtes de lecture avec une tige de nettoyage. Vous risqueriez de déranger accidentellement l'alignement des têtes et d'empêcher le fonctionnement du lecteur.

Nettoyez le lecteur de disquette à l'aide d'une tresse de nettoyage que vous trouverez dans le commerce. Ces tresses comportent des disquettes prétraitées qui permettent d'enlever les dépôts accumulés au cours d'une utilisation normale.

CD et DVD

- ➡ **AVIS** : Utilisez toujours de l'air comprimé pour nettoyer la lentille du lecteur et suivez les instructions fournies avec l'air comprimé. Ne touchez jamais la lentille qui se trouve à l'intérieur du lecteur.

Si vous avez des problèmes pendant la lecture de vos CD ou DVD (des sauts pendant la lecture par exemple), nettoyez les disques.

1. Tenez le disque par son bord extérieur. Vous pouvez également toucher le bord intérieur de l'orifice central.

- ➡ **AVIS** : Pour éviter d'abîmer la surface, n'essayez pas le disque par mouvement circulaire.

2. Avec un chiffon doux et non pelucheux, nettoyez doucement la partie inférieure du disque (côté sans étiquette) en suivant une ligne droite depuis le centre jusqu'au bord extérieur.

Si la poussière ne part pas, utilisez de l'eau ou une solution diluée d'eau et de savon doux. Certains produits vendus dans le commerce nettoient les disques et les protègent contre la poussière, les empreintes et les rayures. Les produits de nettoyage pour CD peuvent également être utilisés sur les DVD sans aucun risque.

Règle de support technique de Dell (États-Unis uniquement)

Le support technique fourni par les techniciens de Dell nécessite la coopération et la participation du client dans le processus de dépannage et permet de restaurer le système d'exploitation, les logiciels et les pilotes matériels à leur configuration par défaut telle que livrée par Dell ; il permet en outre de vérifier le fonctionnement approprié de l'ordinateur et de tout le matériel installé par Dell. En plus du support technique par nos techniciens, vous disposez d'une aide en ligne à l'adresse support.dell.com. Des options payantes de support technique complémentaire sont également disponibles.

Dell offre un support technique limité pour l'ordinateur et tous les logiciels et périphériques¹ installés par Dell. Le support technique pour les logiciels et les périphériques tiers est assuré par le fabricant lui-même, y compris le support pour tout logiciel ou périphérique acheté et/ou installé par le biais de Dell Software & Peripherals, Readyware et Custom Factory Integration².

¹ Les services de réparation sont fournis selon les termes et les conditions stipulés par votre garantie limitée et par tout contrat de service de support optionnel acheté avec l'ordinateur.

² Tous les composants Dell standard inclus dans un projet d'intégration personnalisée en usine (Custom Factory Integration - CFI) sont couverts par la garantie limitée standard de Dell applicable à votre ordinateur. Toutefois, Dell propose un programme de remplacement des pièces pour couvrir tous les composants non standard ou de sociétés tierces intégrés via CFI pendant la durée du contrat de service de l'ordinateur.

Définition des logiciels et des périphériques installés par Dell

Les logiciels installés par Dell englobent le système d'exploitation et certains logiciels installés sur l'ordinateur pendant le processus de fabrication (Microsoft® Office, Norton Antivirus et ainsi de suite).

L'expression « périphériques installés par Dell » recouvre toute carte d'extension interne, ou baie modulaire de marque Dell ou encore tous les accessoires ExpressCard. Sont inclus également les produits de marque Dell suivants : moniteurs, claviers, souris, haut-parleurs, microphones pour modems à fonction téléphonique, stations d'accueil et réplicateurs de port, produits réseau et le câblage associé.

Définition des logiciels et des périphériques tiers

Les logiciels et périphériques tiers incluent tout périphérique, accessoire ou logiciel vendu par Dell mais qui ne porte pas la marque Dell (imprimantes, scanners et appareils photo, jeux et ainsi de suite). Le support technique pour tout logiciel ou périphérique tiers est fourni par le fabricant du produit en question.

Réglementation FCC (États-Unis uniquement)

Classe B de la FCC

Cet équipement crée, utilise et peut émettre de l'énergie de fréquence radio et peut, s'il n'est pas installé et utilisé conformément aux instructions du guide du fabricant, être la cause de perturbations des réceptions radio et télévision. Cet équipement a été testé et déclaré conforme aux limites des appareils numériques de classe B définies à l'alinéa 15 du règlement de la FCC.

Ce périphérique est conforme à l'alinéa 15 du règlement de la FCC. Son fonctionnement est soumis aux deux conditions suivantes :

- 1 Cet appareil ne doit pas émettre d'interférences nuisibles.
- 1 Cet appareil doit accepter toutes les interférences qu'il reçoit, y compris celles qui peuvent perturber son fonctionnement.

 **AVIS** : Les réglementations de la FCC prévoient que les changements ou modifications non explicitement approuvés par Dell Inc. peuvent annuler vos droits à utiliser cet équipement.

Ces limites ont été conçues pour fournir une protection raisonnable contre les interférences nuisibles dans un milieu résidentiel. Cependant, la possibilité d'interférence d'une installation particulière n'est pas entièrement exclue. Si cet équipement crée effectivement des interférences nuisibles avec la réception radio et télévision, ce qui peut être déterminé en allumant et en éteignant l'équipement, vous êtes encouragé à essayer de corriger les interférences en prenant une ou plusieurs des mesures suivantes :

- 1 Changer l'orientation de l'antenne de réception.
- 1 Repositionner le système en fonction du récepteur.
- 1 Éloigner le système du récepteur.
- 1 Brancher le système sur une autre prise, pour faire en sorte que le système et le récepteur se trouvent sur différents circuits de dérivation.

Si nécessaire, consultez un représentant de Dell Inc. ou un technicien radio/télévision expérimenté pour des suggestions supplémentaires.

Les informations suivantes sont fournies sur le ou les appareil(s) couvert(s) dans ce document conformément aux réglementations de la FCC :

Nom du produit :	Dell™ Inspiron™ 1501
Numéro de modèle :	PP23LA
Nom du fabricant :	Dell Inc. Worldwide Regulatory Compliance & Environmental Affairs One Dell Way Round Rock, TX 78682 USA 512-338-4400

Caractéristiques Macrovision

Ce produit intègre une technologie de protection des droits d'auteur qui est protégée par des brevets américains et d'autres droits de propriété intellectuelle. L'utilisation de cette technologie de protection des droits d'auteur est soumise à l'autorisation de Macrovision ; elle est destinée exclusivement à une utilisation domestique et à des opérations limitées de visualisation, sauf autorisation particulière de Macrovision. L'ingénierie inverse et le désassemblage sont interdits.

[Retour à la page Contenu](#)

[Retour à la page Contenu](#)

Utilisation d'une batterie

Dell™ Inspiron™ 1501 Manuel du propriétaire

- [Performances de la batterie](#)
- [Vérification de la charge de la batterie](#)
- [Préservation de l'alimentation par batterie](#)
- [Chargement de la batterie](#)
- [Remplacement de la batterie](#)
- [Stockage de la batterie](#)

Performances de la batterie

 **REMARQUE** : Pour obtenir des informations sur la garantie Dell de votre ordinateur, reportez-vous au *Guide d'information sur le produit* ou au document de garantie livré avec votre ordinateur.

Pour un fonctionnement optimal et afin de préserver les paramètres du BIOS, laissez la batterie principale installée en permanence dans votre ordinateur portable Dell™. Votre ordinateur est livré avec une batterie, installée dans la baie.

 **REMARQUE** : Lors de la première utilisation de votre ordinateur, la batterie n'étant pas obligatoirement complètement chargée, utilisez l'adaptateur secteur pour raccorder votre nouvel ordinateur à une prise secteur. Pour de meilleurs résultats, utilisez l'adaptateur secteur tant que la batterie n'est pas complètement chargée. Pour afficher le niveau de charge de la batterie, accédez au Panneau de configuration, cliquez sur **Options d'alimentation**, puis cliquez sur l'onglet **Jauge d'alimentation**.

 **REMARQUE** : L'autonomie de la batterie (la période durant laquelle la batterie reste chargée) diminue avec le temps. Selon la fréquence d'utilisation et les conditions de fonctionnement de la batterie, il est possible que vous deviez en acheter une autre au cours de la durée de vie de votre ordinateur.

L'autonomie de la batterie varie en fonction des conditions de fonctionnement. Cette durée est considérablement réduite par l'exécution de certaines opérations, notamment, sans que cela soit limitatif :

- 1 Utilisation de lecteurs optiques
- 1 Utilisation de périphériques de communications sans fil, de cartes ExpressCard, de cartes mémoire multimédia ou de périphériques USB
- 1 Utilisation de paramètres élevés d'affichage et de luminosité, d'économiseurs d'écran en 3D ou d'autres programmes gourmands en ressources, tels que des applications graphiques en 3D complexes
- 1 Fonctionnement de l'ordinateur en mode de performances optimales (reportez-vous à la section [Configuration des paramètres de gestion de l'alimentation](#).)

 **REMARQUE** : Il est recommandé de connecter l'ordinateur à une prise électrique lorsque vous gravez un CD ou DVD.

Vous pouvez vérifier le niveau de charge de la batterie (reportez-vous à la section [Vérification de la charge de la batterie](#)) avant d'insérer la batterie dans l'ordinateur. Vous pouvez également définir des options de gestion de l'alimentation afin que l'ordinateur vous alerte lorsque le niveau de charge [de la batterie est faible](#). Pour des informations sur l'accès à la fenêtre **Propriétés des options d'alimentation**, reportez-vous à la section [Configuration des paramètres de gestion de l'alimentation](#).

 **PRÉCAUTION** : L'utilisation d'une batterie non compatible peut accroître le risque d'incendie ou d'explosion. Ne remplacez la batterie que par une batterie compatible achetée auprès de Dell. La batterie est conçue pour fonctionner avec votre ordinateur Dell. N'utilisez pas la batterie d'un autre ordinateur.

 **PRÉCAUTION** : Ne jetez pas les batteries avec les ordures ménagères. Lorsque votre batterie ne tient plus sa charge, contactez votre service municipal de traitement des déchets pour savoir comment vous en débarrasser. Reportez-vous à la section « Mise au rebut de la batterie » du *Guide d'information sur le produit*.

 **PRÉCAUTION** : Une utilisation inadéquate de la batterie peut augmenter le risque d'incendie ou de brûlure chimique. Prenez soin de ne pas la percer, l'incinérer, la démonter ou l'exposer à une température supérieure à 65 °C (149 °F). Conservez la batterie hors de portée des enfants. Manipulez les batteries endommagées ou percées avec d'extrêmes précautions. Les batteries endommagées peuvent fuir et causer des dommages personnels ou matériels.

Vérification de la charge de la batterie

La jauge de batterie Dell QuickSet, la fenêtre de **jauge** de Microsoft® Windows®, l'icône  , la jauge de charge et la jauge d'état de la batterie, ainsi que l'alerte de batterie faible fournissent des informations sur le niveau de charge de la batterie.

Jauge de batterie Dell™ QuickSet

Si Dell QuickSet est installé, appuyez sur <Fn><F3> pour afficher la jauge de batterie QuickSet. La fenêtre Jauge de batterie affiche l'état, l'état de fonctionnement de la batterie, le niveau de charge et la durée nécessaire au chargement de la batterie de votre ordinateur.

Pour plus d'informations sur QuickSet, cliquez avec le bouton droit de la souris sur l'icône QuickSet dans la barre des tâches, puis cliquez sur **Aide**.

Jauge Microsoft Windows

La jauge de Windows indique la charge de batterie restante. Pour consulter la jauge, double-cliquez sur l'icône  de la barre des tâches. Pour plus d'informations sur la jauge d'alimentation, reportez-vous à la section [Configuration des paramètres de gestion de l'alimentation](#).

Si l'ordinateur est relié à une prise secteur, l'icône  apparaît.

Indicateur de charge

En appuyant une fois sur le *bouton d'état de l'indicateur de charge de la batterie* ou en appuyant et en maintenant enfoncé ce bouton, vous pouvez vérifier les éléments suivants :

- 1 Le niveau de charge de la batterie (appuyez et *relâchez* le bouton d'état)
- 1 L'état de fonctionnement de la batterie (appuyez et *maintenez enfoncé* le bouton d'état)

L'autonomie de la batterie est déterminée en grande partie par le nombre de charges qu'elle reçoit. Après des centaines de cycles de charge et de décharge, la capacité de charge des batteries diminue et l'état des batteries se dégrade. C'est pourquoi, une batterie peut afficher l'état « chargé » tout en maintenant un niveau de charge réduit (état).

Vérification du niveau de charge de la batterie

Pour vérifier le niveau de charge de la batterie, *appuyez* sur le bouton d'état, situé sur l'indicateur de charge de la batterie, et *relâchez-le* pour allumer les voyants de niveau de charge. Chaque voyant représente environ 20 pour cent de la charge totale de la batterie. S'il reste, par exemple, 80 pour cent de la charge de la batterie, quatre des voyants sont allumés. Si aucun voyant n'est allumé, la batterie est complètement déchargée.

Vérification de l'état de fonctionnement de la batterie

Pour vérifier l'état de fonctionnement de la batterie à l'aide de l'indicateur de charge, appuyez sur le bouton d'état de l'indicateur de charge de la batterie et *maintenez-le enfoncé* pendant au moins 3 secondes. Si aucun voyant ne s'allume, la batterie est en bon état et elle dispose encore de plus de 80 pour cent de sa capacité de charge d'origine. Chaque voyant représente une dégradation incrémentielle. Si cinq voyants s'allument, la batterie dispose de moins de 60 pour cent de sa capacité de charge et vous devez envisager son remplacement. Pour plus d'informations sur l'autonomie de la batterie, reportez-vous à la section [Caractéristiques](#).

Alerte de batterie faible

 **AVIS** : Pour éviter de perdre ou de corrompre des données, enregistrez votre travail juste après l'apparition de l'alerte de batterie faible, puis branchez l'ordinateur sur une prise murale. Si la batterie est complètement déchargée, l'ordinateur passe automatiquement en mode Mise en veille prolongée.

Par défaut, une fenêtre contextuelle vous avertit lorsque la batterie est déchargée à environ 90 pour cent. Vous pouvez modifier les paramètres des alertes relatives à la batterie. Pour des informations sur l'accès à la fenêtre **Propriétés des options d'alimentation**, reportez-vous à la section [Configuration des paramètres de gestion de l'alimentation](#).

Préservation de l'alimentation par batterie

Procédez comme suit pour économiser l'alimentation de la batterie :

- 1 Connectez l'ordinateur à une prise secteur aussi souvent que possible car la durée de vie de la batterie est largement déterminée par le nombre d'utilisations et de recharges.
- 1 Mettez l'ordinateur en [mode Veille](#) ou en [mode Mise en veille prolongée](#) lorsque vous le laissez allumé sans l'utiliser pendant de longs laps de temps. Pour plus d'informations sur les modes Veille et Mise en veille prolongée, reportez-vous à la section [Modes d'économie d'énergie](#).
- 1 Sélectionnez les options permettant d'optimiser la consommation électrique de votre ordinateur. Vous pouvez également configurer ces options pour changer lorsque vous appuyez sur le bouton d'alimentation, fermez l'écran ou appuyez sur <Fn><Échap>. Pour de plus amples informations, reportez-vous à la section [Configuration des paramètres de gestion de l'alimentation](#).

 **REMARQUE** : Pour plus d'informations sur la préservation de l'alimentation par batterie, reportez-vous à la section [Performances de la batterie](#).

Modes d'économie d'énergie

Mode Veille

Le mode Veille permet d'économiser l'énergie en désactivant l'affichage et le disque dur au terme d'une période d'inactivité prédéterminée (délai d'attente). Lorsque l'ordinateur quitte le mode Veille, il retourne à son état précédent.

 **AVIS** : Si l'alimentation secteur ou sur batterie est coupée alors que l'ordinateur est en mode Veille, vous risquez de perdre des données.

Pour passer en mode Veille :

- 1 Cliquez sur le bouton **Démarrer**, sur **Arrêter l'ordinateur**, puis sur **Veille**.

ou

- 1 Selon les options de gestion de l'alimentation configurées sous l'onglet **Avancé** (reportez-vous à la section [Configuration des paramètres de gestion de l'alimentation](#)) de la fenêtre **Propriétés des options d'alimentation**, utilisez l'une des méthodes suivantes :
 - o Appuyez sur le bouton d'alimentation.
 - o Fermez l'écran.
 - o Appuyez sur <Fn><Échap>.

En fonction de la configuration des options de l'onglet **Avancé**, appuyez sur le bouton d'alimentation ou ouvrez l'écran pour quitter le mode Veille. Vous ne pouvez pas quitter le mode Veille au moyen d'une touche ou de la tablette tactile.

Mode Mise en veille prolongée

Le mode Mise en veille prolongée économise l'énergie en copiant les données système dans une zone réservée du disque dur avant d'éteindre complètement l'ordinateur. Lorsque l'ordinateur quitte le mode Mise en veille prolongée, il retourne à son état précédent.

 **AVIS** : Vous ne pouvez ni retirer des périphériques ni déconnecter votre ordinateur de la station d'accueil lorsqu'il est en mode Mise en veille prolongée.

Votre ordinateur passe en mode Mise en veille prolongée quand le niveau de charge de la batterie devient insuffisant.

Pour passer en mode Mise en veille prolongée manuellement :

- 1 Cliquez sur le bouton **Démarrer**, puis sur **Arrêter l'ordinateur**, appuyez sur <Maj> et maintenez la touche enfoncée, puis cliquez sur **Mise en veille prolongée**.

ou

- 1 Selon les options de gestion de l'alimentation configurées dans l'onglet **Avancé** de la fenêtre **Propriétés des options d'alimentation**, utilisez l'une des méthodes suivantes pour passer en mode Mise en veille prolongée :
 - o Appuyez sur le bouton d'alimentation.
 - o Fermez l'écran.
 - o Appuyez sur <Fn><F1>.

 **REMARQUE** : Certaines cartes ExpressCard peuvent ne pas fonctionner correctement lorsque l'ordinateur sort du mode Mise en veille prolongée. Retirez et réinsérez la carte (reportez-vous à la section [Retrait d'une carte ExpressCard ou d'un cache](#)) ou redémarrez tout simplement l'ordinateur.

Pour quitter le mode Mise en veille prolongée, appuyez sur le bouton d'alimentation. L'ordinateur peut mettre quelques instants à quitter le mode Mise en veille prolongée. Vous ne pouvez pas quitter le mode Mise en veille prolongée au moyen d'une touche ou de la tablette tactile. Pour plus d'informations sur le mode Mise en veille prolongée, consultez la documentation livrée avec votre système d'exploitation.

Configuration des paramètres de gestion de l'alimentation

Vous pouvez utiliser les propriétés des options d'alimentation de Windows pour configurer les paramètres de gestion de l'alimentation sur votre ordinateur.

Pour accéder à la fenêtre **Propriétés des options d'alimentation**, cliquez sur le bouton **Démarrer** → **Panneau de configuration** → **Performances et maintenance** → **Options d'alimentation**. Pour des informations sur les champs de la fenêtre **Propriétés des options d'alimentation**, cliquez sur l'icône Point d'interrogation dans la barre de titre, puis sur la zone sur laquelle vous souhaitez obtenir des informations.

Chargement de la batterie

Lorsque vous branchez l'ordinateur sur une prise secteur ou que vous installez une batterie pendant que l'ordinateur est branché sur une prise secteur, l'ordinateur vérifie le niveau de charge et la température de la batterie. Au besoin, l'adaptateur secteur charge alors la batterie et maintient le niveau de charge.

Si la batterie est chaude parce qu'elle se trouvait dans l'ordinateur ou en raison de la température extérieure, il est probable qu'elle ne se charge pas lorsque vous branchez l'ordinateur sur une prise secteur.

La batterie est trop chaude pour démarrer le processus de recharge si le voyant  clignote affichant alternativement les couleurs verte et orange. Débranchez l'ordinateur de la prise secteur et laissez refroidir l'ordinateur et la batterie jusqu'à ce qu'ils atteignent la température ambiante. Branchez alors l'ordinateur sur une prise secteur et continuez à charger la batterie.

Pour plus d'informations sur la résolution des problèmes liés à la batterie, reportez-vous à la section [Problèmes d'alimentation](#).

Remplacement de la batterie

⚠ PRÉCAUTION : Avant d'exécuter ces procédures, éteignez votre ordinateur, débranchez l'adaptateur secteur de la prise secteur et de l'ordinateur, débranchez le modem de la prise murale et de l'ordinateur et retirez les autres câbles externes de l'ordinateur.

➡ AVIS : Vous devez retirer tous les câbles externes de l'ordinateur pour éviter d'endommager les connecteurs.

⚠ PRÉCAUTION : L'utilisation d'une batterie non compatible peut accroître le risque d'incendie ou d'explosion. Ne remplacez la batterie que par une batterie compatible achetée auprès de Dell. La batterie est conçue pour fonctionner avec votre ordinateur Dell™, n'utilisez pas la batterie d'un autre ordinateur.

➡ AVIS : Si vous décidez de remplacer la batterie alors que l'ordinateur est en veille, vous disposez d'une minute pour effectuer cette opération. Passé ce délai, l'ordinateur s'éteint et toutes les données non enregistrées sont définitivement perdues.

Pour retirer la batterie :

1. Si l'ordinateur est connecté à une station d'accueil (amarré), déconnectez-le. Pour obtenir des instructions, consultez la documentation qui accompagne la station d'accueil.
2. Assurez-vous que l'ordinateur est éteint.
3. Faites glisser et maintenez le loquet de fermeture de la baie de batterie, situé sur le dessous de l'ordinateur, puis retirez la batterie de la baie.



1	loquet de fermeture de la baie de batterie	2	batterie
---	--	---	----------

Pour remettre en place la batterie, suivez la procédure de retrait dans l'ordre inverse.

Stockage de la batterie

Retirez la batterie de l'ordinateur lorsque vous rangez ce dernier pendant une période prolongée. Sinon, la batterie finira par se décharger. Après une longue période de stockage, rechargez complètement la batterie (reportez-vous à la section [Chargement de la batterie](#)) avant de l'utiliser.

[Retour à la page Contenu](#)

[Retour à la page Contenu](#)

Utilisation des cartes

Dell™ Inspiron™ 1501 Manuel du propriétaire

- [Cartes ExpressCard](#)
- [Cartes mémoire multimédia](#)

Cartes ExpressCard

Les cartes ExpressCard exploitent la technologie des cartes PC et vous permettent en plus d'enrichir votre ordinateur, rapidement et en toute facilité, de fonctions de mémoire, de communications réseau câblées et sans fil (notamment les communications de réseau étendu sans fil [WWAN]), multimédia et de sécurité.

Pour des informations sur les cartes ExpressCard prises en charge, reportez-vous à la section [Caractéristiques](#).

 **REMARQUE** : Une carte ExpressCard n'est pas un périphérique amovible.

Caches ExpressCard

Votre ordinateur est livré avec un cache en plastique dans le logement de carte ExpressCard. Les caches protègent les logements non utilisés contre la poussière et les particules en suspens. Conservez le cache pour l'utiliser lorsqu'il n'y a pas de carte installée dans le logement. Les caches provenant d'autres ordinateurs ne sont pas adaptés à votre ordinateur.

Pour retirer le cache, reportez-vous à la section [Retrait d'une carte ExpressCard ou d'un cache](#).

Installation d'une carte ExpressCard

Vous pouvez installer une carte ExpressCard pendant que l'ordinateur fonctionne. Celui-ci détecte automatiquement la carte.

Les cartes ExpressCard sont généralement marquées d'un symbole (un triangle ou une flèche, par exemple) ou portent une étiquette pour indiquer l'extrémité à insérer dans le logement. Les cartes sont conçues pour éviter une mauvaise insertion. Si l'orientation de la carte n'est pas claire, consultez la documentation livrée avec la carte.

 **PRÉCAUTION** : Avant de commencer toute procédure de cette section, consultez et respectez les consignes de sécurité du *Guide d'information sur le produit*.

Pour installer une carte ExpressCard :

1. Tenez la carte face vers le haut. Le loquet devra peut-être être en position ouverte avant l'insertion de la carte.
 2. Faites glisser la carte dans le logement jusqu'à ce qu'elle soit complètement engagée dans le connecteur.
- Si vous sentez une trop grande résistance, ne forcez pas. Vérifiez l'orientation de la carte, puis faites une nouvelle tentative.

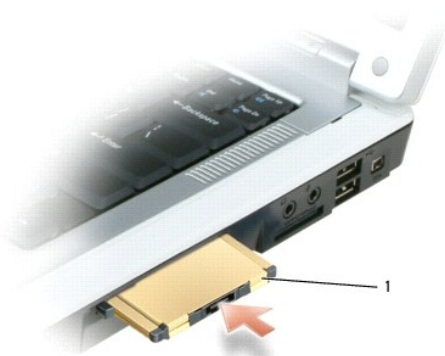

1	carte ExpressCard
---	-------------------

L'ordinateur reconnaît la plupart des cartes ExpressCard et charge automatiquement le pilote de périphérique approprié. Si le programme de configuration

vous demande de charger les pilotes du fabricant, utilisez la disquette ou le CD accompagnant la carte ExpressCard.

Retrait d'une carte ExpressCard ou d'un cache

⚠ PRÉCAUTION : Avant de commencer toute procédure de cette section, consultez et respectez les consignes de sécurité du *Guide d'information sur le produit*.

🔄 AVIS : Utilisez l'utilitaire de configuration de carte ExpressCard (cliquez sur l'icône  de la barre des tâches) pour sélectionner et désactiver une carte avant de la retirer de l'ordinateur. Si vous ne désactivez pas la carte à l'aide de l'utilitaire de configuration, vous risquez de perdre des données.

Appuyez sur le loquet et retirez la carte ou le cache. Vous devez appuyer à deux reprises sur certains loquets : une fois pour faire ressortir le loquet et une deuxième fois pour faire sortir la carte.

Conservez le cache afin de l'utiliser à chaque fois qu'un logement d'ExpressCard est vide. Les caches protègent les logements non utilisés contre la poussière et les particules en suspens.



1	bouton d'éjection	2	carte ExpressCard
---	-------------------	---	-------------------

Cartes mémoire multimédia

Le lecteur de carte mémoire multimédia 3 en 1 constitue un moyen pratique et rapide de visualiser et de partager des photos numériques, de la musique et des vidéos stockées sur une carte mémoire multimédia.

📌 REMARQUE : Une carte mémoire multimédia n'est pas un périphérique amovible.

Le lecteur de carte mémoire multimédia 3 en 1 lit les cartes mémoire multimédia numériques Secure Digital (SD)/SDIO et MultiMediaCard (MMC).

Installation d'une carte mémoire multimédia

Vous pouvez installer une carte mémoire multimédia dans l'ordinateur alors qu'il fonctionne. Celui-ci détecte automatiquement la carte.

Les cartes mémoire multimédia sont généralement marquées d'un symbole (un triangle ou une flèche, par exemple) ou d'une étiquette pour indiquer l'extrémité à insérer dans le logement. Les cartes sont conçues pour éviter une mauvaise insertion. Si l'orientation de la carte n'est pas claire, consultez la documentation livrée avec la carte.

⚠ PRÉCAUTION : Avant de commencer toute procédure de cette section, consultez et respectez les consignes de sécurité du *Guide d'information sur le produit*.

Pour installer une carte mémoire multimédia :

1. Tenez la carte face vers le haut.
2. Faites glisser la carte dans le logement jusqu'à ce qu'elle soit complètement engagée dans le connecteur.

Si vous sentez une trop grande résistance, ne forcez pas. Vérifiez l'orientation de la carte, puis faites une nouvelle tentative.





1	logement de carte mémoire multimédia	2	carte mémoire multimédia
---	--------------------------------------	---	--------------------------

L'ordinateur reconnaît la carte mémoire multimédia et charge automatiquement le pilote de périphérique adapté. Si le programme de configuration vous indique de charger les pilotes du fabricant, utilisez le CD accompagnant la carte mémoire multimédia, le cas échéant.

Retrait d'une carte mémoire multimédia

 **PRÉCAUTION** : Avant de commencer toute procédure de cette section, consultez et respectez les consignes de sécurité du *Guide d'information sur le produit*.

 **AVIS** : Utilisez l'utilitaire de configuration de carte mémoire multimédia (cliquez sur l'icône  de la barre des tâches) pour sélectionner et désactiver une carte avant de la retirer de l'ordinateur. Si vous ne désactivez pas la carte à l'aide de l'utilitaire de configuration, vous risquez de perdre des données.

Appuyez sur la carte pour la dégager du lecteur de carte et l'éjecter partiellement, puis retirez-la.

[Retour à la page Contenu](#)

[Retour à la page Contenu](#)

Contacter Dell

Dell™ Inspiron™ 1501 Manuel du propriétaire

Vous pouvez contacter Dell via Internet et par téléphone :

- 1 Pour bénéficier du support Internet, rendez-vous sur support.dell.com.
- 1 Pour bénéficier du support international via Internet, utilisez le menu **Choose A Country/Region** (Sélectionner un pays ou une région), situé au bas de la page, ou reportez-vous aux sites Web répertoriés dans le tableau ci-dessous.
- 1 Pour obtenir du support par e-mail, reportez-vous aux adresses électroniques répertoriées dans le tableau ci-dessous.

 **REMARQUE** : Les numéros verts sont valables dans le pays pour lequel ils sont renseignés.

- 1 Pour obtenir du support par téléphone, utilisez les numéros de téléphone et les codes fournis dans le tableau ci-dessous. Si vous avez besoin d'assistance pour connaître les indicatifs à utiliser, contactez un opérateur local ou international.

 **REMARQUE** : Les coordonnées fournies étaient correctes au jour d'impression de ce document et sont sujettes à modification sans préavis.

Pays (Ville) Indicatifs d'accès international, national et de la ville	Type de service	Indicatifs de zone, numéros locaux, numéros d'appel gratuits site Internet et adresse électronique
Afrique du Sud (Johannesburg) Indicatif international : 09/091 Indicatif national : 27 Indicatif de la ville : 11	Support en ligne	support.euro.dell.com dell_za_support@dell.com
	File d'attente Gold	011 709 7713
	Support technique	011 709 7710
	Service clientèle	011 709 7707
	Ventes	011 709 7700
	Fax	011 706 0495
	Standard	011 709 7700
Allemagne (Francfort) Indicatif international : 00 Indicatif national : 49 Indicatif de la ville : 69	Support en ligne	support.euro.dell.com tech_support_central_europe@dell.com
	Support technique	069 9792-7200
	Service clientèle (Grand public et PME)	0180-5-224400
	Service clientèle Segment international	069 9792-7320
	Service clientèle Comptes privilégiés	069 9792-7320
	Service clientèle Grands comptes	069 9792-7320
	Service clientèle Comptes publics	069 9792-7320
	Standard	069 9792-7000
Amérique Latine	Support technique clients (Austin, Texas, États-Unis)	512 728-4093
	Service clientèle (Austin, Texas, États-Unis)	512 728-3619
	Fax (Support technique et Service clientèle) (Austin, Texas, États-Unis)	512 728-3883
	Ventes (Austin, Texas, États-Unis)	512 728-4397
	Télécopieur pour les ventes (Austin, Texas, États-Unis)	512 728-4600 ou 512 728-3772
Anguilla	Support en ligne	www.dell.com/ai
	Adresse électronique	la-techsupport@dell.com
	Support technique, service clientèle, ventes	numéro vert : 800-335-0031
Antigua-et-Barbuda	Support en ligne	www.dell.com.ag la-techsupport@dell.com
	Support technique, service clientèle, ventes	1-800-805-5924
Antilles Néerlandaises	Support en ligne	la-techsupport@dell.com
	Support technique, service clientèle, ventes	001-800-882-1519
Aomen Indicatif national : 853	Support technique	numéro vert : 0800-105
	Service clientèle (Xiamen, Chine)	34 160 910
	Ventes aux particuliers (Xiamen, Chine)	29 693 115
	Support en ligne	www.dell.com.ar

Argentine (Buenos Aires) Indicatif international : 00 Indicatif national : 54 Indicatif de la ville : 11	E-mail pour ordinateurs de bureau et portables	la-techsupport@dell.com
	E-mail pour serveurs et produits de stockage EMC®	la_entreprise@dell.com
	Service clientèle	numéro vert : 0-800-444-0730
	Support technique – Dell PowerApp™, Dell PowerEdge™, Dell PowerConnect™ et Dell PowerVault™	numéro vert : 0-800-222-0154
	Services de support technique	numéro vert : 0-800-444-0724
Aruba	Ventes	0-810-444-3355
	Support en ligne	www.dell.com.aw la-techsupport@dell.com
Australie (Sydney) Indicatif international : 0011 Indicatif national : 61 Indicatif de la ville : 2	Support technique, service clientèle, ventes	numéro vert : 800-1578
	Support en ligne	support.ap.dell.com support.ap.dell.com/contactus
	Support technique	
	Activités à domicile et activités professionnelles à domicile	numéro vert : 1300-655-533
	Moyennes et grandes entreprises	numéro vert : 1800-633-559
	Petites entreprises, éducation, gouvernement local	numéro vert : 1800-060-889
Autriche (Vienne) Indicatif international : 900 Indicatif national : 43 Indicatif de la ville : 1	Service clientèle	numéro vert : 1300-662-196
	Support en ligne	support.euro.dell.com tech_support_central_europe@dell.com
	Ventes aux grand public et PME	08 20 24 05 30 00
	Fax pour le grand public et les PME	08 20 24 05 30 49
	Service clientèle (Grand public et PME)	08 20 24 05 30 14
	Support grand public et PME	08 20 24 05 30 17
	Service clientèle Comptes privilégiés/Entreprises	08 20 24 05 30 16
	Support Comptes privilégiés/Entreprises	08 20 24 05 30 17
Bahamas	Standard	08 20 24 05 30 00
	Support en ligne	www.dell.com/bs la-techsupport@dell.com
Belgique (Bruxelles) Indicatif international : 00 Indicatif national : 32 Indicatif de la ville : 2	Support technique, service clientèle, ventes	numéro vert : 1-866-874-3038
	Support en ligne	support.euro.dell.com
	Support technique général	02 481 92 88
	Fax support technique général	02 481 92 95
	Service clientèle	02 713 15 65
	Ventes aux grandes entreprises	02 481 91 00
	Fax	02 481 92 99
Bermudes	Standard	02 481 91 00
	Support en ligne	www.dell.com/bm la-techsupport@dell.com
Bolivie	Support technique, service clientèle, ventes	1-877-890-0751
	Support en ligne	www.dell.com/bo la-techsupport@dell.com
Brésil Indicatif international : 00 Indicatif national : 55 Indicatif de la ville : 51	Support technique, service clientèle, ventes	numéro vert : 800-10-0238
	Support en ligne	www.dell.com/br BR_TechSupport@dell.com
	Service clientèle et support technique	0800 970 3355
	Fax du support technique	51 2104 5470
	Service clientèle (Fax)	51 2104 5480
Brunei Indicatif national : 673	Ventes	0800 970 3390
	Support technique (Penang, Malaisie)	604 633 4966
	Service clientèle (Penang, Malaisie)	604 633 3101
	Ventes aux particuliers (Penang, Malaisie)	ou numéro vert : 801 1012 604 633 3101
	État des commandes en ligne	www.dell.ca/ostatus
	Support en ligne	support.ca.dell.com
	AutoTech (Support matériel et garantie automatisé)	numéro vert : 1-800-247-9362

Canada (North York, Ontario) Indicatif international : 011	Service clientèle	
	Activités à domicile/activités professionnelles à domicile	numéro vert : 1-800-847-4096
	Petites entreprises	numéro vert : 1-800-906-3355
	Moyennes et grandes entreprises, gouvernement, éducation	numéro vert : 1-800-387-5757
	Support téléphonique garantie de matériel	
	Ordinateurs réservés aux activités à domicile/activités professionnelles à domicile	numéro vert : 1-800-847-4096
	Ordinateurs réservés aux petites/moyennes/grandes entreprises, au gouvernement	numéro vert : 1-800-387-5757
	Imprimantes, projecteurs, téléviseurs, ordinateurs de poche, jukebox numériques et ordinateurs sans fil	1-877-335-5767
	Ventes	
	Ventes activités à domicile et activités professionnelles à domicile	numéro vert : 1-800-999-3355
	Petites entreprises	numéro vert : 1-800-387-5752
	Moyennes et grandes entreprises, gouvernement	numéro vert : 1-800-387-5755
Pièces de rechange et service étendu	1866 440 3355	
Chili (Santiago) Indicatif national : 56 Indicatif de la ville : 2	Support en ligne	www.dell.com/cl la-techsupport@dell.com
	Ventes et support clients	numéro vert : 1230-020-3397 ou 800-20-1385
Chine (Xiamen) Indicatif national : 86 Indicatif de la ville : 592	Support en ligne	support.dell.com.cn
	E-mail du support technique	support.dell.com.cn/email
	E-mail du service clientèle	customer_cn@dell.com
	Fax du support technique	592 818 1350
	Support technique – Dell™ Dimension™ et Dell Inspiron™	numéro vert : 800 858 2969
	Support technique – Dell OptiPlex™, Dell Latitude™ et Dell Precision™	numéro vert : 800 858 0950
	Support technique – Serveurs et stockage	numéro vert : 800 858 0960
	Support technique – Projecteurs, PDA, commutateurs, routeurs, etc.	numéro vert : 800 858 2920
	Support technique – Imprimantes	numéro vert : 800 858 2311
	Service clientèle	numéro vert : 800 858 2060
	Service clientèle (Fax)	592 818 1308
	Grand public et PME	numéro vert : 800 858 2222
	Division des comptes privilégiés	numéro vert : 800 858 2557
	Comptes grandes entreprises - GCP	numéro vert : 800 858 2055
	Comptes clés des grandes entreprises	numéro vert : 800 858 2628
	Comptes grandes entreprises - Nord	numéro vert : 800 858 2999
	Comptes grandes entreprises Administration et éducation - Nord	numéro vert : 800 858 2955
Comptes grandes entreprises - Est	numéro vert : 800 858 2020	
Comptes grandes entreprises Administration et éducation - Est	numéro vert : 800 858 2669	
Équipe File d'attente des comptes grandes entreprises	numéro vert : 800 858 2572	
Comptes grandes entreprises - Sud	numéro vert : 800 858 2355	
Comptes grandes entreprises - Ouest	numéro vert : 800 858 2811	
Comptes grandes entreprises Pièces détachées	numéro vert : 800 858 2621	
Colombie	Support en ligne	www.dell.com/co la-techsupport@dell.com
	Support technique, service clientèle, ventes	01-800-915-4755
Corée (Séoul) Indicatif international : 001 Indicatif national : 82 Indicatif de la ville : 2	Support en ligne	support.ap.dell.com
	Support technique, service clientèle	numéro vert : 080-200-3800
	Support technique – Dimension, PDA, électronique et accessoires	numéro vert : 080-200-3801
	Ventes	numéro vert : 080-200-3600
	Fax	2194-6202
Standard	2194-6000	
Costa Rica	Support en ligne	www.dell.com/cr la-techsupport@dell.com
	Support technique, service clientèle, ventes	0800-012-0231
Danemark (Copenhague)	Support en ligne	support.euro.dell.com
	Support technique	7023 0182
	Service clientèle – Relations	7023 0184

Indicatif international : 00 Indicatif national : 45	Service clientèle (Grand public et PME)	3287 5505
	Standard – Relations	3287 1200
	Standard télécopieur – Relations	3287 1201
	Standard – grand public et PME	3287 5000
	Télécopieur – grand public et PME	3287 5001
Dominique	Support en ligne	www.dell.com/dm la-techsupport@dell.com
	Support technique, service clientèle, ventes	numéro vert : 1-866-278-6821
Équateur	Support en ligne	www.dell.com/ec la-techsupport@dell.com
	Support technique, service clientèle, ventes (appel depuis Quito)	numéro vert : 999-119-877-655-3355
	Support technique, service clientèle, ventes (appel depuis Guayaquil)	numéro vert : 1800-999-119-877-655-3355
Espagne (Madrid) Indicatif international : 00 Indicatif national : 34 Indicatif de la ville : 91	Support en ligne	support.euro.dell.com
	Grand public et PME	
	Support technique	902 100 130
	Service clientèle	902 118 540
	Ventes	902 118 541
	Standard	902 118 541
	Fax	902 118 539
	Grandes entreprises	
	Support technique	902 100 130
	Service clientèle	902 115 236
	Standard	91 722 92 00
	Fax	91 722 95 83
	États-Unis (Austin, Texas) Indicatif international : 011 Indicatif national : 1	Services Dell pour les sourds, les malentendants ou les personnes ayant des problèmes d'élocution
Fax		numéro vert : 1-800-727-8320
Support technique		support.dell.com
Activités à domicile et activités professionnelles à domicile		numéro vert : 1-800-624-9896
AutoTech pour ordinateurs portables et de bureau		numéro vert : 1-800-247-9362
Petites entreprises		numéro vert : 1-800-456-3355
Moyennes et grandes entreprises		numéro vert : 1-877-671-3355
Gouvernement d'état et local		numéro vert : 1-800-981-3355
Gouvernement fédéral		numéro vert : 1-800-727-1100
Santé		numéro vert : 1-800-274-1550
Éducation de la maternelle à la 12ème année		numéro vert : 1-888-977-3355
Éducation supérieure		numéro vert : 1-800-274-7799
Imprimantes, projecteurs, PDA et lecteurs MP3		numéro vert : 1-877-459-7298
Service clientèle		numéro vert : 1-800-624-9897
Service d'état des commandes automatisé		numéro vert : 1-800-433-9014
Petites entreprises		numéro vert : 1-800-456-3355
Moyennes et grandes entreprises		numéro vert : 1-877-671-3355
Gouvernement d'état et local		numéro vert : 1-800-981-3355
Gouvernement fédéral		numéro vert : 1-800-727-1100
Santé		numéro vert : 1-800-274-1550
Éducation de la maternelle à la 12ème année		numéro vert : 1-888-977-3355
Éducation supérieure		numéro vert : 1-800-274-7799
Programme d'achats par les employés (EPP, Employee Purchase Program)		numéro vert : 1-800-695-8133
Services financiers		www.dellfinancialservices.com
Crédits-bails et prêts		numéro vert : 1-877-577-3355
Comptes privilégiés Dell (DPA)		numéro vert : 1-800-283-2210
Ventes		1-800-289-3355 ou 1-800-879-3355
Points de vente Dell		numéro vert : 1-888-798-7561
Ventes de logiciels et de périphériques		numéro vert : 1-800-671-3355
Finlande (Helsinki)		Support en ligne

Indicatif international : 990	Support technique	0207 533 555
	Service clientèle	0207 533 538
Indicatif national : 358	Standard	0207 533 533
	Fax	0207 533 530
Indicatif de la ville : 9	Ventes (moins de 500 employés)	0207 533 540
	Ventes (plus de 500 employés)	0207 533 533
France (Paris) (Montpellier)	Support en ligne	support.euro.dell.com
	Grand public et PME	
	Support technique	0825 387 270
	Service clientèle	0825 823 833
	Standard	0825 004 700
	Standard (appels extérieurs à la France)	04 99 75 40 00
	Ventes	0825 004 700
	Fax	0825 004 701
	Fax (appels extérieurs à la France)	04 99 75 40 01
	Grandes entreprises	
	Support technique	0825 004 719
	Service clientèle	0825 338 339
Grèce	Support en ligne	support.euro.dell.com
	Support technique	00800-44 14 95 18
	Support technique Gold Service	00800-44 14 00 83
	Standard	2108129810
	Standard Gold Service	2108129811
	Ventes	2108129800
Grenade	Fax	2108129812
	Support en ligne	www.dell.com/gd la-techsupport@dell.com
Guatemala	Support technique, service clientèle, ventes	numéro vert : 1-866-540-3355
	Support en ligne	www.dell.com/gt la-techsupport@dell.com
Guyane	Support technique, service clientèle, ventes	1-800-999-0136
	Support en ligne	la-techsupport@dell.com
Hong Kong	Support en ligne	support.ap.dell.com support.dell.com.cn/email
	Support technique – Dimension et Inspiron	00852-2969 3188
	Support technique – OptiPlex, Latitude et Dell Precision	00852-2969 3191
	Support technique – Serveurs et stockage	00852-2969 3196
	Support technique – Projecteurs, PDA, commutateurs, routeurs, etc.	00852-3416 0906
	Service clientèle	00852-3416 0910
	Comptes grandes entreprises	00852-3416 0907
	Programmes clients internationaux	00852-3416 0908
Îles Caïmans	Division des moyennes entreprises	00852-3416 0912
	Division du grand public et des PME	00852-2969 3105
Îles Turks et Caïcos	Support en ligne	la-techsupport@dell.com
	Support technique, service clientèle, ventes	1-877-262-5415
Îles Vierges Britanniques	Support en ligne	www.dell.com/tc la-techsupport@dell.com
	Support technique, service clientèle, ventes	numéro vert : 1-877-441-4735
Îles Vierges (États-Unis)	Support technique, service clientèle, ventes	numéro vert : 1-866-278-6820
	Support en ligne	www.dell.com/vi la-techsupport@dell.com
	Support technique, service clientèle, ventes	numéro vert : 1-877-702-4360
	Support en ligne	support.ap.dell.com

Inde	Support ordinateurs de bureau et portables	
	E-mail du support ordinateurs de bureau	india_support_desktop@dell.com
	E-mail du support ordinateurs portables	india_support_notebook@dell.com
	Numéros de téléphone	080-25068032, 080-25068034, indicatif STD de votre ville + 60003355 ou numéro d'appel gratuit : 1-800-425-8045
	Support serveurs	
	E-mail	india_support_Server@dell.com
	Numéros de téléphone	080-25068032, 080-25068034, indicatif STD de votre ville + 60003355 ou numéro d'appel gratuit : 1800 425 8045
	Support Gold uniquement	
	E-mail	eec_ap@dell.com
	Numéros de téléphone	080-25068033, indicatif STD de votre ville + 60003355 ou numéro d'appel gratuit : 1-800-425-9045
	Service clientèle	
	Grand public et PME	India_care_HSB@dell.com numéro vert : 1800-4254051
	Comptes grandes entreprises	India_care_REL@dell.com numéro vert : 1800-4252067
	Ventes	
Comptes grandes entreprises	1600 33 8044	
Grand public et PME	1600 33 8046	
Irlande (Cherrywood) Indicatif international : 00 Indicatif national : 353 Indicatif de la ville : 1	Support en ligne	support.euro.dell.com dell_direct_support@dell.com
	Support technique	
	Ordinateurs professionnels	1850 543 543
	Ordinateurs familiaux	1850 543 543
	Support à domicile	1850 200 889
	Ventes	
	Grand public	1850 200 333
	Petites entreprises	1850 664 656
	Moyennes entreprises	1850 200 646
	Grandes entreprises	1850 200 646
	E-mail ventes	Dell_IRL_Outlet@dell.com
	Service clientèle	
	Grand public et PME	01 204 4014
	Entreprises (plus de 200 employés)	1850 200 982
	Généralités	
	Fax des relations ventes	01 204 0103
	Standard	01 204 4444
	Service clientèle pour le Royaume-Uni (interne au Royaume-Uni uniquement)	0870 906 0010
	Service clientèle pour les entreprises (interne au Royaume-Uni uniquement)	0870 907 4499
	Ventes pour le Royaume-Uni (interne au Royaume-Uni uniquement)	0870 907 4000
Italie (Milan) Indicatif international : 00 Indicatif national : 39 Indicatif de la ville : 02	Support en ligne	support.euro.dell.com
	Grand public et PME	
	Support technique	02 577 826 90
	Service clientèle	02 696 821 14
	Fax	02 696 821 13
	Standard	02 696 821 12
	Grandes entreprises	
	Support technique	02 577 826 90
	Service clientèle	02 577 825 55
	Fax	02 575 035 30
Standard	02 577 821	
	Support en ligne	la-techsupport@dell.com

Jamaïque	Support technique, service clientèle, ventes (appel à partir de la Jamaïque uniquement)	1-800-440-9205
Japon (Kawasaki) Indicatif international : 001 Indicatif national : 81 Indicatif de la ville : 44	Support en ligne	support.jp.dell.com
	Support technique – Dimension et Inspiron	numéro vert : 0120-198-226
	Support technique à l'extérieur du Japon – Dimension et Inspiron	81-44-520-1435
	Support technique – Dell Precision, OptiPlex et Latitude	numéro vert : 0120-198-433
	Support technique à l'extérieur du Japon – Dell Precision, OptiPlex et Latitude	81-44-556-3894
	Support technique – Dell PowerApp, Dell PowerEdge, Dell PowerConnect et Dell PowerVault	numéro vert : 0120-198-498
	Support technique à l'extérieur du Japon – PowerApp, PowerEdge, PowerConnect et PowerVault	81-44-556-4162
	Support technique – Projecteurs, PDA, imprimantes, routeurs	numéro vert : 0120-981-690
	Support technique à l'extérieur du Japon – Projecteurs, PDA, imprimantes, routeurs	81-44-556-3468
	Service Faxbox	044-556-3490
	Service de commandes automatisé 24 heures sur 24	044-556-3801
	Service clientèle	044-556-4240
	Division Ventes aux entreprises – jusqu'à 400 employés	044-556-1465
	Division Ventes aux Comptes privilégiés – plus de 400 employés	044-556-3433
	Ventes secteur public – agences gouvernementales, établissements d'enseignement et institutions médicales	044-556-5963
	Segment International - Japon	044-556-3469
	Utilisateur individuel	044-556-1657
Ventes en ligne aux utilisateurs individuels	044-556-2203	
Ventes sur site réel aux utilisateurs individuels	044-556-4649	
Standard	044-556-4300	
La Barbade	Support en ligne	www.dell.com/bb la-techsupport@dell.com
	Support technique, service clientèle, ventes	1-800-534-3142
Luxembourg Indicatif international : 00 Indicatif national : 352	Support en ligne	support.euro.dell.com
	Support technique	342 08 08 075
	Ventes aux grand public et PME	+32 (0)2 713 15 96
	Ventes aux grandes entreprises	26 25 77 81
	Service clientèle	+32 (0)2 481 91 19
Fax	26 25 77 82	
Malaisie (Penang) Indicatif international : 00 Indicatif national : 60 Indicatif de la ville : 4	Support en ligne	support.ap.dell.com
	Support technique – Dell Precision, OptiPlex et Latitude	numéro vert : 1 800 880 193
	Support technique – Dimension, Inspiron et Électronique et accessoires	numéro vert : 1 800 881 306
	Support technique – PowerApp, PowerEdge, PowerConnect et PowerVault	numéro vert : 1800 881 386
	Service clientèle	numéro vert : 1800 881 306 (option 6)
	Ventes aux particuliers	numéro vert : 1 800 888 202
Ventes aux grandes entreprises	numéro vert : 1 800 888 213	
Mexique Indicatif international : 00 Indicatif national : 52	Support en ligne	www.dell.com/mx la-techsupport@dell.com
	Support technique	001-866-563-4425
	Ventes	50-81-8800 ou 001-800-888-3355
	Service clientèle	001-877-384-8979 ou 001-877-269-3383
	Groupe principal	50-81-8800 ou 001-800-888-3355 ou 001-866-851-1754
	Support en ligne	la-techsupport@dell.com
Montserrat	Support technique, service clientèle, ventes	numéro vert : 1-866-278-6822
	Support en ligne	www.dell.com/ni la-techsupport@dell.com
Nicaragua	Support technique, service clientèle, ventes	001-800-220-1377

Norvège (Lysaker) Indicatif international : 00 Indicatif national : 47	Support en ligne	support.euro.dell.com
	Support technique	671 16882
	Suivi clientèle	671 17575
	Service clientèle (Grand public et PME)	23162298
	Standard	671 16800
	Standard Fax	671 16865
Nouvelle-Zélande Indicatif international : 00 Indicatif national : 64	Support en ligne	support.ap.dell.com support.ap.dell.com/contactus
	Support technique, service clientèle, ventes	0800 441 567
Panama	Support en ligne	www.dell.com/pa la-techsupport@dell.com
	Support technique, service clientèle, ventes	011-800-507-1264
Pays-Bas (Amsterdam) Indicatif international : 00 Indicatif national : 31 Indicatif de la ville : 20	Support en ligne	support.euro.dell.com
	Support technique	020 674 45 00
	Fax du support technique	020 674 47 66
	Service clientèle (Grand public et PME)	020 674 42 00
	Suivi clientèle	020 674 4325
	Ventes aux grand public et PME	020 674 55 00
	Relations ventes	020 674 50 00
	Fax des ventes aux grand public et PME	020 674 47 75
	Fax des relations ventes	020 674 47 50
	Standard	020 674 50 00
	Fax du standard	020 674 47 50
Pays du Pacifique et du Sud-est Asiatique	Support technique, service clientèle et ventes (Penang, Malaisie)	604 633 4810
Pérou	Support en ligne	www.dell.com/pe la-techsupport@dell.com
	Support technique, service clientèle, ventes	0800-50-669
Pologne (Varsovie) Indicatif international : 011 Indicatif national : 48 Indicatif de la ville : 22	Support en ligne	support.euro.dell.com pl_support_tech@dell.com
	Service clientèle (téléphone)	57 95 700
	Service clientèle	57 95 999
	Ventes	57 95 999
	Service clientèle (Fax)	57 95 806
	Réception (Fax)	57 95 998
	Standard	57 95 999
Porto Rico	Support en ligne	www.dell.com/pr la-techsupport@dell.com
	Support technique	numéro vert : 1-866-390-4695 ou 1-866-851-1760
	Service clientèle et ventes	1-877-537-3355
Portugal Indicatif international : 00 Indicatif national : 351	Support en ligne	support.euro.dell.com
	Support technique	707200149
	Service clientèle	800 300 413
	Ventes	800 300 410 ou 800 300 411 ou 800 300 412 ou 21 422 07 10
	Fax	21 424 01 12
République Dominicaine	Support en ligne	www.dell.com/do la-techsupport@dell.com
	Support technique, service clientèle, ventes	1-800-156-1588
République Tchèque (Prague) Indicatif international : 00 Indicatif national : 420	Support en ligne	support.euro.dell.com czech_dell@dell.com
	Support technique	22537 2727
	Service clientèle	22537 2707
	Fax	22537 2714
	Télécopieur pour support technique	22537 2728

	Standard	22537 2711
Salvador	Support en ligne	www.dell.com/sv la-techsupport@dell.com
	Support technique, service clientèle, ventes	800-6132
Singapour (Singapour)	REMARQUE : Les numéros de téléphone mentionnés ici doivent être utilisés depuis Singapour ou la Malaisie uniquement.	
	Support en ligne	support.ap.dell.com
	Support technique – Dimension, Inspiron et Électronique et accessoires	numéro vert : 1 800 394 7430
	Indicatif international : 005	Support technique – OptiPlex, Latitude et Dell Precision numéro vert : 1 800 394 7488
	Indicatif national : 65	Support technique – PowerApp, PowerEdge, PowerConnect et PowerVault numéro vert : 1 800 394 7478
		Service clientèle numéro vert : 1 800 394 7430 (option 6)
		Ventes aux particuliers numéro vert : 1 800 394 7412
Slovaquie (Prague)	Ventes aux grandes entreprises	numéro vert : 1 800 394 7419
	Support en ligne	support.euro.dell.com czech_dell@dell.com
	Support technique	02 5441 5727
	Indicatif international : 00	Service clientèle 420 22537 2707
	Indicatif national : 421	Fax 02 5441 8328
		Fax du Support technique 02 5441 8328
	Standard (Ventes) 02 5441 7585	
St Kitts-et-Nevis	Support en ligne	www.dell.com/kn la-techsupport@dell.com
	Support technique, service clientèle, ventes	numéro vert : 1-866-540-3355
Ste-Lucie	Support en ligne	www.dell.com/lc la-techsupport@dell.com
	Support technique, service clientèle, ventes	numéro vert : 1-866-464-4352
St Vincent-et-les Grenadines	Support en ligne	www.dell.com/vc la-techsupport@dell.com
	Support technique, service clientèle, ventes	numéro vert : 1-866-464-4353
Suède (Upplands Vasby)	Support en ligne	support.euro.dell.com
	Support technique	08 590 05 199
	Indicatif international : 00	Suivi clientèle 08 590 05 642
	Indicatif national : 46	Service clientèle (Grand public et PME) 08 587 70 527
	Indicatif de la ville : 8	Support du programme d'achats par les employés (EPP, Employee Purchase Program) 020 140 14 44
		Fax du support technique 08 590 05 594
	Ventes 08 587 705 81	
Suisse (Genève)	Support en ligne	support.euro.dell.com Tech_support_central_Europe@dell.com
	Support technique – grand public et PME	0844 811 411
	Indicatif international : 00	Support technique – entreprises 0844 822 844
	Indicatif national : 41	Service clientèle – grand public et PME 0848 802 202
		Service clientèle – entreprises 0848 821 721
	Indicatif de la ville : 22	Groupe principal 0848 335 599
		Fax 022 799 01 90
	Ventes 022 799 01 01	
Taiwan	Support en ligne	support.ap.dell.com support.dell.com.cn/email
	Support technique – OptiPlex, Latitude, Inspiron, Dimension et Électronique et accessoires	numéro vert : 0080 186 1011
	Indicatif international : 002	Support technique – Serveurs et stockage numéro vert : 0080 160 1256
	Indicatif national : 886	Service clientèle numéro vert : 0080 160 1250 (option 5)
		Ventes aux particuliers numéro vert : 0080 165 1228
	Ventes aux grandes entreprises numéro vert : 0080 165 1227	
	Support en ligne	support.ap.dell.com

Thaïlande Indicatif international : 001 Indicatif national : 66	Support technique (OptiPlex, Latitude et Dell Precision)	numéro vert : 1800 0060 07
	Support technique (PowerApp, PowerEdge, PowerConnect et PowerVault)	numéro vert : 1800 0600 09
	Service clientèle	numéro vert : 1800 006 007 (option 7)
	Ventes aux grandes entreprises	numéro vert : 1800 006 009
	Ventes aux particuliers	numéro vert : 1800 006 006
Trinité/Tobago	Support en ligne	www.dell.com/tt la-techsupport@dell.com
	Support technique, service clientèle, ventes	numéro vert : 1-888-799-5908
Uruguay	Support en ligne	www.dell.com/uy la-techsupport@dell.com
	Support technique, service clientèle, ventes	numéro vert : 000-413-598-2521
Venezuela	Support en ligne	www.dell.com/ve la-techsupport@dell.com
	Support technique, service clientèle, ventes	0800-100-4752

[Retour à la page Contenu](#)

[Retour à la page Contenu](#)

Utilisation de l'écran

Dell™ Inspiron™ 1501 Manuel du propriétaire

- [Réglage de la luminosité](#)
- [Basculement de l'image vidéo](#)
- [Réglage de la résolution d'affichage](#)

Réglage de la luminosité

Lorsque l'ordinateur Dell™ fonctionne avec une batterie, vous pouvez économiser de l'énergie en réglant le paramètre de luminosité au minimum acceptable à l'aide de <Fn> et la flèche haut ou bas du clavier.

Basculement de l'image vidéo

Lorsque vous démarrez un ordinateur auquel un périphérique externe (tel qu'un moniteur externe ou un projecteur) est connecté et que ce périphérique est sous tension, l'image peut s'afficher sur l'écran intégré ou sur le périphérique externe.

Appuyez sur <Fn><F8> pour basculer entre les options d'affichage suivantes pour l'image vidéo : écran seul, périphérique externe seul ou écran et périphérique externe simultanément.

Réglage de la résolution d'affichage

Pour qu'un programme s'affiche à une résolution spécifique, le contrôleur vidéo et l'écran doivent prendre tous deux en charge le programme sélectionné et les pilotes vidéo requis doivent être installés.

Avant de modifier un paramètre d'affichage par défaut, prenez note du paramètre d'origine et gardez-le pour référence ultérieure.

 **REMARQUE** : Utilisez uniquement les pilotes vidéo installés par Dell, conçus pour offrir les meilleures performances avec le système d'exploitation également installé par Dell.

Si vous sélectionnez une résolution ou une palette de couleurs plus élevée que celle prise en charge par l'écran, les paramètres se règlent automatiquement sur la configuration la plus proche.

1. Cliquez sur le bouton **Démarrer**, puis sur **Panneau de configuration**.
2. Sous **Choisissez une catégorie**, cliquez sur **Apparence et thèmes**.
3. Sous **Choisissez une tâche...**, cliquez sur la zone à modifier, ou sous **ou une icône du Panneau de configuration**, cliquez sur **Affichage**.
4. Essayez différents paramètres de **Qualité couleur** et **Résolution d'écran**.

Si le paramètre de la résolution vidéo est supérieur à celui pris en charge par l'écran, ce dernier passe en mode Panoramique. En mode Panoramique, l'écran ne peut pas être affiché intégralement. Par exemple, la barre des tâches qui apparaît généralement au bas du bureau n'est peut-être plus visible. Pour afficher le reste de l'image à l'écran, utilisez la tablette tactile ou la manette pour faire défiler l'image vers le haut, le bas, la gauche ou la droite.



 **AVIS** : L'utilisation d'un taux de rafraîchissement non pris en charge par le moniteur externe peut endommager ce dernier. Avant de régler le taux de rafraîchissement sur un moniteur externe, reportez-vous au guide d'utilisation qui l'accompagne.



[Retour à la page Contenu](#)

Recherche d'informations

 **REMARQUE** : Il se peut que certaines fonctionnalités et certains supports soient en option et ne soient pas livrés avec votre ordinateur. Certaines fonctionnalités ne sont pas nécessairement disponibles dans tous les pays.

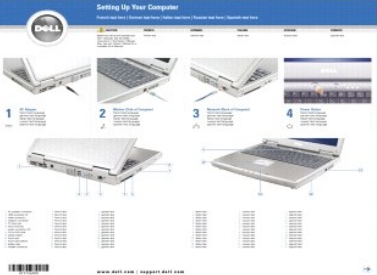
 **REMARQUE** : Il est possible que des informations supplémentaires soient fournies avec votre ordinateur.

Que recherchez-vous ?	Cherchez ici
<ul style="list-style-type: none">1 Programme de diagnostic pour mon ordinateur1 Pilotes pour mon ordinateur1 La documentation de mon ordinateur1 La documentation concernant mon appareil1 NSS (Notebook System Software)	<p>Support Drivers and Utilities (également appelé ResourceCD)</p> <p>REMARQUE : Il se peut que le support <i>Drivers and Utilities</i> soit en option et qu'il ne soit pas livré avec tous les ordinateurs.</p> <p>La documentation et les pilotes sont déjà installés sur l'ordinateur. Vous pouvez utiliser ce support pour réinstaller les pilotes ou exécuter Dell Diagnostics (reportez-vous à la section Dell Diagnostics).</p>  <p>Des fichiers « Lisez-moi » peuvent être inclus sur votre support ; ces fichiers fournissent des informations sur les modifications techniques de dernière minute apportées à votre système ou des informations de référence destinées aux techniciens ou aux utilisateurs expérimentés.</p> <p>REMARQUE : Les dernières mises à jour des pilotes et de la documentation se trouvent à l'adresse support.dell.com.</p>
<ul style="list-style-type: none">1 Informations sur les garanties1 Termes et Conditions (États-Unis uniquement)1 Consignes de sécurité1 Informations sur les réglementations1 Informations relatives à l'ergonomie1 Contrat de licence pour utilisateur final	<p>Guide d'information sur le produit Dell™</p> 
<ul style="list-style-type: none">1 Comment configurer mon ordinateur	<p>Schéma de configuration</p> 

<ul style="list-style-type: none"> 1 Numéro de service et code de service express 1 Étiquette de licence Microsoft Windows 	<p>Numéro de service et licence Microsoft® Windows®</p> <p>Ces étiquettes sont situées sur la base de votre ordinateur.</p> <ul style="list-style-type: none"> 1 Utilisez le numéro de service pour identifier votre ordinateur lorsque vous accédez au site Web support.dell.com ou lorsque vous appelez le service de support technique.  <ul style="list-style-type: none"> 1 Entrez le code de service express pour orienter votre appel lorsque vous contactez le service de support technique.
<ul style="list-style-type: none"> 1 Solutions — Conseils et astuces de dépannage, articles de techniciens, cours en ligne et questions fréquemment posées 1 Forum clients — Discussion en ligne avec d'autres clients Dell 1 Mises à niveau — Informations sur les mises à niveau des composants, comme la mémoire, l'unité de disque dur et le système d'exploitation 1 Service clientèle — Coordonnées, appels de service et état des commandes, garantie et informations sur les réparations 1 Service et support — État des appels de service et historique du support, contrat de service, discussions en ligne avec le support technique 1 Référence — Documentation de l'ordinateur, détails sur la configuration de l'ordinateur, caractéristiques de produit et livres blancs 1 Téléchargements — Pilotes, correctifs et mises à jour logicielles agréés 	<p>Site Web de support de Dell — support.dell.com</p> <p>REMARQUE : Sélectionnez votre région pour afficher le site de support approprié.</p>
<ul style="list-style-type: none"> 1 Comment utiliser le système d'exploitation Windows 1 Comment utiliser des programmes et des fichiers 1 Comment personnaliser mon bureau 	<p>Centre d'aide et de support de Windows</p> <ol style="list-style-type: none"> 1. Cliquez sur le bouton Démarrer, puis sur Aide et support. 2. Tapez un mot ou une expression qui décrit votre problème, puis cliquez sur l'icône en forme de flèche. 3. Cliquez sur la rubrique qui décrit votre problème. 4. Suivez les instructions qui s'affichent à l'écran.
<ul style="list-style-type: none"> 1 Comment réinstaller mon système d'exploitation 	<p>Support Operating System</p> <p>REMARQUE : Il se peut que le support <i>Operating System</i> soit en option et qu'il ne soit pas livré avec certains ordinateurs.</p> <p>Le système d'exploitation est déjà installé sur votre ordinateur. Pour réinstaller votre système d'exploitation, procédez de l'une des manières suivantes :</p> <ul style="list-style-type: none"> 1 <i>Restauration du système</i> de Microsoft Windows — La <i>Restauration du système</i> de Microsoft Windows restaure un état de fonctionnement antérieur de votre ordinateur sans affecter les fichiers de données. 1 <i>Dell PC Restore</i> — <i>Dell PC Restore</i> restaure l'état de fonctionnement initial de votre ordinateur. <i>Dell PC Restore</i> peut ne pas être fourni avec tous les ordinateurs. 1 <i>Support Operating System</i> — Si vous avez reçu le support <i>Operating System</i> avec votre ordinateur, vous pouvez l'utiliser pour restaurer votre système d'exploitation. <p>Pour plus d'informations, reportez-vous à la section Restauration du système d'exploitation.</p> <p>Après la réinstallation de votre système d'exploitation, utilisez le support <i>Drivers and Utilities</i> (reportez-vous à la section Réinstallation des pilotes et des utilitaires) pour réinstaller les pilotes des périphériques fournis avec votre ordinateur.</p> 

	L'étiquette de la Product Key (Clé de produit) du système d'exploitation est apposée sur l'ordinateur.
	REMARQUE : La couleur du support varie selon le système d'exploitation que vous avez commandé.
<ul style="list-style-type: none"> État des appels de service et historique du support Principaux problèmes techniques de mon ordinateur Questions fréquemment posées Téléchargements de fichiers Informations sur la configuration de l'ordinateur Contrat de service de l'ordinateur	Site Web Premier Support de Dell — premiersupport.dell.com Le site Web Premier Support de Dell est conçu pour les grandes entreprises, le gouvernement et le domaine de l'éducation. Ce site Web n'est peut-être pas disponible dans toutes les régions.

[Retour à la page Contenu](#)

[Retour à la page Contenu](#)

Glossaire

Dell™ Inspiron™ 1501 Manuel du propriétaire

Les termes répertoriés dans ce glossaire ne sont fournis qu'à titre informatif et ne décrivent pas obligatoirement les fonctions intégrées à votre ordinateur particulier.

A

ACPI — Advanced Configuration and Power Interface — Spécification de gestion de l'alimentation qui permet aux systèmes d'exploitation Microsoft® Windows® de placer l'ordinateur en mode Veille ou Mise en veille prolongée afin de conserver l'énergie électrique attribuée à chaque périphérique connecté à l'ordinateur.

adressage de mémoire — Processus permettant à l'ordinateur d'attribuer des adresses mémoire à des emplacements physiques au démarrage. Les périphériques et les logiciels peuvent ensuite déterminer les informations auxquelles le microprocesseur peut accéder.

adresse E/S — Adresse RAM associée à un périphérique spécifique (un connecteur série, un connecteur parallèle ou une baie d'extension) et qui permet au microprocesseur de communiquer avec ce périphérique.

adresse mémoire — Emplacement spécifique où les données sont stockées temporairement dans la mémoire RAM.

AGP — Accelerated Graphics Port — Port graphique dédié allouant de la mémoire système à utiliser pour les tâches liées à la vidéo. Le port AGP permet d'obtenir une image vidéo de haute qualité avec des couleurs fidèles grâce à une interface très rapide entre le circuit vidéo et la mémoire de l'ordinateur.

All-Terrain Grade — Dell™ ATG™ désigne un ordinateur tout terrain conçu par Dell pour assurer une protection étendue dans les environnements les plus exigeants.

ALS — capteur d'éclairage ambiant — L'ALS détecte la lumière environnante et augmente ou diminue automatiquement la luminosité de fond de l'écran selon que l'environnement est sous-éclairé ou sur-éclairé.

APR — Advanced Port Replicator — Station d'accueil qui permet d'utiliser aisément un moniteur externe, un clavier, une souris ou d'autres périphériques avec l'ordinateur portable.

arrêt — Processus consistant à fermer les fenêtres et les programmes, à quitter le système d'exploitation et à éteindre l'ordinateur. Vous pouvez perdre des données si vous éteignez l'ordinateur sans effectuer la procédure d'arrêt.

ASF — Alert Standards Format — Standard permettant de définir un mécanisme de sorte à signaler les alertes matérielles et logicielles à une console de gestion. La norme ASF est conçue pour être indépendante des plates-formes et des systèmes d'exploitation.

autonomie de la batterie — Nombre de minutes ou d'heures durant lesquelles la batterie d'un ordinateur portable peut alimenter l'ordinateur.

B

baie modulaire — Baie assurant la prise en charge de périphériques tels que les lecteurs optiques.

batterie — Source d'énergie interne rechargeable qui permet d'alimenter des ordinateurs portables lorsqu'ils ne sont pas raccordés à un adaptateur secteur et une prise secteur.

BIOS — Basic Input/Output System — Programme (ou utilitaire) qui joue le rôle d'interface entre le matériel informatique et le système d'exploitation. Ne modifiez les paramètres de ce programme que si vous connaissez avec exactitude les effets de chacun d'eux sur l'ordinateur. Appelé également *programme de configuration du système*.

bit — Unité de donnée la plus petite pouvant être interprétée par l'ordinateur.

bps — Bits per second (bits par seconde) — Unité standard de mesure de la vitesse de transmission de données.

BTU — British Thermal Unit (unité thermique britannique) — Mesure de sortie de chaleur.

bus — Passerelle pour les communications entre les composants de votre ordinateur.

bus local — Bus de données permettant une transmission rapide des données entre les périphériques et le microprocesseur.

C

C — Celsius — Système de mesure des températures où 0 ° est le point de congélation et 100 ° le point d'ébullition de l'eau.

CA — courant alternatif — Forme d'électricité qui alimente votre ordinateur lorsque vous branchez le câble d'alimentation de l'adaptateur secteur sur une prise électrique.

capteur infrarouge — Port permettant de transférer des données entre l'ordinateur et des périphériques compatibles infrarouge sans utiliser de connexion câblée.

carte — Document international des douanes qui facilite les importations temporaires dans les pays étrangers. Appelé également *passport de marchandises*.

carte à puce — Carte qui incorpore un microprocesseur et une puce mémoire. Les cartes à puce permettent d'identifier un utilisateur sur des ordinateurs

équipés de telles cartes.

carte d'extension — Carte installée dans un logement d'extension sur la carte système de certains ordinateurs et qui permet d'augmenter les capacités de l'ordinateur. Il peut s'agir d'une carte vidéo, modem ou son.

carte ExpressCard — Carte d'E/S amovible conforme à la norme PCMCIA. Les cartes modem et les cartes réseau sont des cartes ExpressCard courantes. Les cartes ExpressCard prennent en charge les standards PCI Express et USB 2.0.

carte PC — Carte d'E/S amovible conforme à la norme PCMCIA. Les cartes modem et les cartes réseau sont des cartes PC courantes.

carte PC étendue — Carte PC qui dépasse du logement de carte PC lorsqu'elle est installée.

carte réseau — Puce qui offre des fonctions réseau. Un ordinateur peut disposer d'une carte réseau sur sa carte système ou il peut contenir une carte PC avec un adaptateur intégré. Une carte réseau est aussi appelée *NIC* (Network Interface Controller [contrôleur d'interface réseau]).

carte système — Carte à circuits imprimés principale de votre ordinateur. Appelée également *carte mère*.

CD — Compact Disc — Support de stockage optique, souvent utilisé pour les logiciels et les programmes audio.

CD amorçable — CD pouvant être utilisé pour démarrer votre ordinateur. Au cas où votre disque dur serait endommagé ou votre ordinateur infecté par un virus, assurez-vous d'avoir toujours à disposition un CD ou une disquette amorçable. Le CD *Drivers and Utilities* ou le CD *ResourceCD* est un CD amorçable.

CD-R — CD Recordable — Version enregistrable d'un CD. Des données ne peuvent être enregistrées qu'une seule fois sur un CD enregistrable. Une fois enregistrées, les données ne peuvent être ni effacées ni écrasées.

CD-RW — CD ReWritable — Version réinscriptible d'un CD. Vous pouvez enregistrer des données sur un CD-RW, puis les effacer et les réécrire.

COA — Certificate of Authenticity (certificat d'authenticité) — Code alphanumérique Windows inscrit sur une étiquette sur votre ordinateur. Appelé également *Product Key* (Clé de produit) ou *Product ID* (Identification produit).

code de service express — Code numérique inscrit sur une étiquette sur votre ordinateur Dell™. Utilisez le code de service express lorsque vous contactez Dell pour obtenir une assistance technique. Le code de service express n'est pas nécessairement disponible dans tous les pays.

connecteur parallèle — Port d'E/S souvent utilisé pour connecter une imprimante parallèle à l'ordinateur. Appelé également *port LPT*.

combinaison de touches — Commande nécessitant une pression simultanée sur plusieurs touches.

connecteur DIN — Connecteur rond à 6 broches conforme aux normes DIN (Deutsche Industrie-Norm), généralement utilisé pour connecter des connecteurs de câbles de souris ou de clavier PS/2.

connecteur série — Port d'E/S souvent utilisé pour connecter des périphériques comme des organiseurs ou des appareils photo numériques sur votre ordinateur.

contrôleur — Puce qui contrôle le transfert de données entre le microprocesseur et la mémoire ou entre le microprocesseur et les périphériques.

contrôleur vidéo — Circuits de la carte vidéo ou de la carte système (sur les ordinateurs dotés d'un contrôleur vidéo intégré) qui fournissent, en association avec l'écran ou un moniteur externe, les fonctions vidéo, de votre ordinateur.

CRIMM — Continuity Rambus In-line Memory Module — Module ne disposant pas de puces de mémoire, utilisé pour remplir les emplacements RIMM inutilisés.

curseur — Marqueur sur l'écran qui indique l'emplacement de la prochaine action du clavier, de la tablette tactile ou de la souris. Il s'agit généralement d'une ligne clignotante, d'un caractère de soulignement ou d'une petite flèche.

D

DIMM — Dual Inline Memory Module.

disquette — Type de support de stockage électromagnétique. Également appelé *disquette floppy* ou *disque floppy*.

disquette amorçable — Disquette pouvant être utilisée pour démarrer votre ordinateur. Au cas où votre disque dur serait endommagé ou votre ordinateur infecté par un virus, assurez-vous d'avoir toujours à disposition un CD ou une disquette amorçable.

dissipateur de chaleur — Plaque en métal sur certains processeurs qui permet de dissiper la chaleur.

DMA — Direct Memory Access (accès direct à la mémoire) — Canal permettant à certains types de transfert de données entre la mémoire RAM et un périphérique d'éviter de passer par le microprocesseur.

DMTF — Distributed Management Task Force — Consortium de compagnies représentant des fournisseurs de matériel et de logiciel développant des normes de gestion pour les environnements réseau, Internet, de bureau et d'entreprise distribués.

domaine — Groupe d'ordinateurs, de programmes et de périphériques sur un réseau administrés en tant qu'unité avec des règles et des procédures communes afin d'être utilisés par un groupe d'utilisateurs donné. Les utilisateurs doivent se connecter au domaine pour avoir accès aux ressources.

dossier — Terme utilisé pour décrire l'espace sur une disquette ou un disque dur sur lequel des fichiers sont organisés et regroupés. Les fichiers d'un dossier peuvent être affichés et classés de différentes façons, par exemple par ordre alphabétique, par date ou par taille.

DRAM — Dynamic Random Access Memory (mémoire dynamique à accès aléatoire) — Mémoire qui stocke des informations dans les circuits intégrés contenant des condensateurs.

DSL — Digital Subscriber Line — Technologie offrant une connexion Internet constante et à haute vitesse par l'intermédiaire d'une ligne téléphonique analogique.

durée de vie d'une batterie — Nombre d'années durant lesquelles la batterie d'un ordinateur portable peut être rechargée.

DVD — digital versatile disc (disque polyvalent numérique) — Disque à grande capacité généralement utilisé pour stocker des films. Les lecteurs de DVD lisent

également la plupart des CD.

DVD-R — DVD recordable (DVD enregistrable) — Version enregistrable d'un DVD. Des données ne peuvent être enregistrées qu'une seule fois sur un DVD enregistrable. Une fois enregistrées, les données ne peuvent être ni effacées ni écrasées.

DVD+RW — DVD réinscriptible — Version réinscriptible d'un DVD. Vous pouvez enregistrer des données sur un DVD+RW, puis les effacer et les réécrire. (La technologie DVD+RW diffère de la technologie DVD-RW.)

DVI — Digital Video Interface (interface vidéo numérique) — Norme de transmission numérique entre un ordinateur et un écran vidéo numérique.

E

ECC — Error Checking and Correction (code de vérification et de correction d'erreur) — Type de mémoire qui inclut des circuits spéciaux pour tester l'exactitude des données lorsqu'elles passent par la mémoire.

ECP — Extended Capabilities Port — Connecteur parallèle permettant de transmettre des données de manière bidirectionnelle. Similaire à EPP, le port ECP utilise l'accès direct à la mémoire pour transférer des données et améliore généralement les performances.

éditeur de texte — Programme utilisé pour créer et modifier les fichiers contenant uniquement du texte ; par exemple, le Bloc-notes de Windows utilise un éditeur de texte. En général, les éditeurs de texte n'offrent pas les fonctions de renvoi à la ligne automatique ou de mise en forme (option permettant de souligner, de changer les polices, etc.).

EIDE — Enhanced Integrated Device Electronics (électronique de périphérique intégré améliorée) — Version améliorée de l'interface IDE pour les disques durs et les lecteurs de CD.

EMI — Electromagnetic Interference (interférence électromagnétique) — Interférences électriques causées par radiation électromagnétique.

ENERGY STAR® — Exigences de l'agence EPA (Environmental Protection Agency) permettant de diminuer la consommation globale d'électricité.

EPP — Enhanced Parallel Port — Connecteur parallèle permettant de transmettre des données de manière bidirectionnelle.

E/S — Entrée/Sortie — Opération ou périphérique entrant et extrayant des données de votre ordinateur. Les claviers et les imprimantes sont des périphériques d'E/S.

ESD — ElectroStatic Discharge (décharge électrostatique) — Brève décharge d'électricité statique. Ce type de décharge peut endommager les circuits intégrés du matériel informatique et de communication.

F

Fahrenheit — Système de mesure des températures où 32 ° correspond au point de congélation et 212 ° au point d'ébullition de l'eau.

FCC — Federal Communications Commission (Commission fédérale des communications, aux États-Unis) — Bureau américain responsable de l'application de réglementations relatives aux communications qui évalue la quantité de radiations pouvant être émise par les ordinateurs et autres équipements électroniques.

fichier d'aide — Fichier qui contient des descriptions ou des instructions relatives à un produit. Certains fichiers d'aide sont associés à un programme particulier, par exemple *Aide* de Microsoft Word. D'autres fichiers d'aide fonctionnent comme sources de référence autonomes. Les fichiers d'aide portent généralement l'extension **.hlp** ou **.chm**.

fichier « Lisez-moi » — Fichier texte livré avec un logiciel ou du matériel. En général, les fichiers « Lisez-moi » fournissent des informations sur l'installation et décrivent les améliorations ou corrections apportées au produit qui n'ont pas encore été documentées.

formatage — Processus qui prépare un lecteur ou un disque pour le stockage des fichiers. Lorsqu'un lecteur ou disque est formaté, les informations existantes sur ce lecteur ou disque sont perdues.

FSB — Front Side Bus (bus frontal) — Canal de données et interface physique entre le microprocesseur et la mémoire RAM.

FTP — File Transfer Protocol (protocole de transfert de fichiers) — Protocole Internet standard utilisé pour échanger des fichiers entre des ordinateurs connectés à Internet.

G

G — Gravité — Mesure de poids et de force.

GHz — Gigahertz — Unité de mesure de fréquence égale à un milliard de Hz ou à mille MHz. La vitesse des microprocesseurs, des bus et des interfaces des ordinateurs est généralement mesurée en GHz.

Go — Giga-octet — Unité de stockage de données égale à 1024 Mo (1 073 741 824 octets). Ce terme est souvent arrondi à 1 000 000 000 octets lorsqu'il fait référence à la capacité de stockage d'un disque dur.

GUI — Graphical User Interface (interface graphique utilisateur) — Logiciel interagissant avec l'utilisateur à l'aide de menus, de fenêtres et d'icônes. La plupart des programmes fonctionnant avec les systèmes d'exploitation Microsoft Windows ont des interfaces graphiques utilisateur.

H

HTML — Hypertext Markup Language — Ensemble de codes insérés dans une page Web afin de s'afficher dans un navigateur Internet.

HTTP — Hypertext Transfer Protocol — Protocole d'échange de fichiers entre des ordinateurs connectés à Internet.

Hz — Hertz — Unité de mesure de fréquence égale à 1 cycle par seconde. La vitesse de fonctionnement des ordinateurs et des périphériques électroniques est souvent mesurée en kilohertz (kHz), mégahertz (MHz), gigahertz (GHz) ou térahertz (THz).

I

IC — Industry Canada — Organisme de réglementation canadien responsable de la régulation des émissions des équipements électroniques, comme l'est la FCC aux États-Unis.

IC — circuit intégré — Semi-conducteur ou puce sur lesquels sont fabriqués des milliers ou des millions de minuscules composants électroniques destinés aux équipements informatiques, audio et vidéo.

IDE — Integrated Drive Electronics (électronique d'unité intégrée) — Interface pour les périphériques de stockage en masse dans laquelle le contrôleur est intégré à l'unité de disque dur ou au lecteur de CD.

IEEE 1394 — Institute of Electrical and Electronics Engineers, Inc. — Bus série à hautes performances utilisé pour connecter des périphériques compatibles IEEE 1394 tels que les appareils numériques et les lecteurs de DVD à l'ordinateur.

intégré — Fait généralement référence aux composants physiquement situés sur la carte système de l'ordinateur. Synonyme d'*incorporé*.

IrDA — Infrared Data Association — Organisme en charge de la création de normes internationales pour les communications infrarouge.

IRQ — Interrupt Request (requête d'interruption) — Passerelle électronique associée à un périphérique spécifique et qui permet à ce dernier de communiquer avec le microprocesseur. Une IRQ doit être attribuée à chaque périphérique. Bien que deux périphériques puissent partager la même affectation d'IRQ, ils ne peuvent pas fonctionner simultanément.

ISP — Internet service provider (fournisseur d'accès Internet) — Société qui vous permet d'accéder à son serveur hôte afin de vous connecter directement à Internet, d'envoyer et de recevoir des messages électroniques et d'accéder à des sites Web. Le fournisseur d'accès Internet (FAI) vous attribue un progiciel, un nom d'utilisateur et des numéros de téléphone d'accès contre un paiement.

K

Kb — Kilobit — Unité de données égale à 1024 bits. Mesure de la capacité des circuits intégrés de mémoire.

kHz — Kilohertz — Unité de mesure de fréquence égale à 1000 Hz.

Ko — Kilo-octet — Unité de données égale à 1024 octets mais souvent considérée comme étant égale à 1000 octets.

L

LAN — Local Area Network (réseau local) — Réseau informatique couvrant une petite zone. Un réseau local est généralement limité à un seul bâtiment ou à plusieurs bâtiments avoisinants. Un LAN peut être connecté à un autre réseau local sur n'importe quelle distance par des lignes téléphoniques et des ondes radioélectriques pour constituer un réseau étendu (WAN, Wide Area Network).

LCD — Liquid Crystal Display (affichage à cristaux liquides) — Technologie utilisée pour les écrans plats et ceux des ordinateurs portables.

lecteur de CD — Lecteur utilisant la technologie optique pour lire des données sur des CD.

lecteur de CD (CD player) — Logiciel utilisé pour lire les CD musicaux. Le lecteur de CD affiche une fenêtre comprenant des boutons qui permettent de lire un CD.

lecteur de CD-RW — Lecteur qui peut lire les CD et écrire sur des disques réinscriptibles (CD-RW) et des disques enregistrables (CD-R). On peut écrire plusieurs fois sur des CD-RW, tandis que les CD-R ne permettent qu'une seule inscription.

lecteur de CD-RW/DVD — Lecteur, parfois appelé lecteur combiné, permettant de lire des CD et des DVD, ainsi que d'écrire sur des disques réinscriptibles (CD-RW) et des disques enregistrables (CD-R). On peut écrire plusieurs fois sur des CD-RW, tandis que les CD-R ne permettent qu'une seule inscription.

lecteur de disquette — Lecteur permettant de lire et d'écrire sur des disquettes.

lecteur de DVD — Lecteur utilisant la technologie optique pour lire des données sur les DVD et CD.

lecteur de DVD (DVD player) — Logiciel permettant de visionner des films DVD. Le lecteur de DVD affiche une fenêtre comprenant des boutons qui permettent de visionner un film.

lecteur de DVD+RW — Lecteur permettant de lire les DVD et la plupart des supports de CD et d'écrire sur des disques DVD+RW (DVD réinscriptibles).

lecteur optique — Lecteur qui utilise la technologie optique pour lire ou écrire des données sur des CD, des DVD ou des DVD+RW. Les lecteurs de CD, de DVD, de CD-RW et les lecteurs combinés de CD-RW/DVD sont des exemples de lecteurs optiques.

lecture seule — Données et/ou fichiers que vous pouvez afficher, mais pas modifier ou supprimer. Un fichier peut être en lecture seule si :

- Il se trouve sur une disquette physiquement protégée en écriture, un CD ou un DVD.
- Il est situé sur un réseau dans un répertoire sur lequel l'administrateur système n'a affecté des droits qu'à certains individus.

lecteur Zip — Lecteur de disquette à grande capacité, développé par Iomega Corporation, qui utilise des disquettes amovibles de 3,5 pouces appelées disquettes Zip. Les disquettes Zip sont légèrement plus grandes que les disquettes normales, à peu près deux fois plus épaisses et peuvent contenir jusqu'à 100 Mo de données.

LED — Light-Emitting Diode (diode électroluminescente) — Composant électronique émettant de la lumière pour indiquer l'état de l'ordinateur.

logement d'extension — Connecteur de la carte système (sur certains ordinateurs) dans lequel vous insérez une carte d'extension pour la connecter au bus système.

logiciel — Tout élément pouvant être stocké sous forme électronique, comme des programmes ou des fichiers informatiques.

logiciel antivirus — Programme spécialement conçu pour identifier, isoler et/ou supprimer des virus de votre ordinateur.

LPT — Line Print Terminal — Désignation d'une connexion parallèle à une imprimante ou à un autre périphérique parallèle.

M

Mb — Mégabit — Mesure de la capacité de la puce de mémoire égale à 1024 Ko.

Mb/s — Mégabits par seconde — 1 million de bits par seconde. Cette mesure est en règle générale utilisée pour les vitesses de transmission des réseaux et des modems.

mémoire — Zone de stockage de données temporaire dans l'ordinateur. Dans la mesure où les données en mémoire ne sont pas permanentes, il vous est recommandé d'enregistrer fréquemment vos fichiers lorsque vous travaillez ainsi qu'avant d'éteindre l'ordinateur. Un ordinateur peut avoir plusieurs formes de mémoire : la mémoire RAM, la mémoire ROM et la mémoire vidéo. Le terme mémoire est souvent synonyme de mémoire RAM.

mémoire cache — Mécanisme de stockage à grande vitesse spécifique. Il peut s'agir d'une section réservée de la mémoire principale ou d'un périphérique de stockage rapide indépendant. La mémoire cache permet d'améliorer l'efficacité de nombreuses opérations du microprocesseur.

mémoire cache L1 — Mémoire cache principale se trouvant dans le microprocesseur.

mémoire cache L2 — Mémoire cache secondaire pouvant être externe au processeur ou intégrée à l'architecture de celui-ci.

mémoire vidéo — Mémoire composée de puces mémoire dédiées aux fonctions vidéo. La mémoire vidéo est en général plus rapide que la mémoire système. La quantité de mémoire vidéo installée a principalement des effets sur le nombre de couleurs qu'un programme peut afficher.

MHz — Mégahertz — Mesure de fréquence égale à 1 million de cycles par seconde. La vitesse des microprocesseurs, des bus et des interfaces d'ordinateurs est généralement mesurée en MHz.

microprocesseur — Puce d'ordinateur qui interprète et exécute les instructions des programmes. Le microprocesseur est parfois appelé *UC* (unité centrale).

Mini PCI — Standard des périphériques intégrés dédiés aux communications comme les modems et les cartes réseau. La Mini PCI est une petite carte dont les fonctionnalités sont équivalentes à la carte d'extension PCI standard.

Mo — Méga-octet — Unité de stockage de données égale à 1 048 576 octets. 1 Mo est égal à 1024 Ko. Lorsque l'on fait référence à la capacité de stockage d'un disque dur, le terme est souvent arrondi à 1 000 000 octets.

Mo/s — Méga-octets par seconde — 1 million d'octets par seconde. Cette mesure est souvent utilisée pour les taux de transfert de données.

mode Double affichage — Paramètre d'affichage qui permet d'utiliser un second moniteur. Appelé également *mode de bureau étendu*.

mode graphique — Mode vidéo qui peut être défini par le nombre de pixels horizontaux *x*, le nombre de pixels verticaux *y* et le nombre de couleurs *z*. Les modes graphiques peuvent afficher un nombre illimité de formes et de polices.

mode de bureau étendu — Paramètre d'affichage permettant d'utiliser un second moniteur. Appelé également *mode Double affichage*.

mode Mise en veille prolongée — Mode de gestion de l'alimentation électrique qui enregistre le contenu de la mémoire dans un espace réservé du disque dur, puis arrête l'ordinateur. Quand vous redémarrez l'ordinateur, les informations de la mémoire qui ont été enregistrées sur le disque dur sont automatiquement restaurées.

mode Veille — Mode d'économie d'énergie qui arrête toutes les opérations inutiles de l'ordinateur pour économiser de l'énergie.

mode vidéo — Mode qui décrit la façon dont le texte et les graphiques sont affichés sur un moniteur. Les logiciels à affichage graphique, tels que les systèmes d'exploitation Windows, s'affichent en modes vidéo définis par le nombre de pixels horizontaux *x*, le nombre de pixels verticaux *y* et le nombre de couleurs *z*. Les logiciels à base de caractères, comme les éditeurs de texte, s'affichent en modes vidéo qui se définissent par le nombre de colonnes *x* et par le nombre de rangées *y*.

modem — Dispositif permettant à votre ordinateur de communiquer avec d'autres ordinateurs par l'intermédiaire de lignes téléphoniques analogiques. Il existe trois types de modems : externe, carte PC ou ExpressCard et interne. Généralement, vous utilisez un modem pour vous connecter à Internet et échanger des messages électroniques.

module de mémoire — Petite carte à circuits imprimés, contenant des puces de mémoire, qui se connecte à la carte système.

module de voyage — Périphérique en plastique conçu pour être inséré dans la baie modulaire de l'ordinateur portable pour réduire le poids de ce dernier.

moniteur — Périphérique haute résolution ayant l'apparence d'un téléviseur et affichant les données et les images créées par l'ordinateur.

ms — milliseconde — Mesure de temps égale à un millième de seconde. Le temps d'accès des périphériques de stockage est souvent mesuré en ms.

N

NIC — Voir *carte réseau*.

ns — nanoseconde — Mesure de temps égale à un milliardième de seconde.

numéro de service — Étiquette de code-barre apposée sur l'ordinateur permettant d'identifier ce dernier lorsque vous accédez au service de support de Dell via l'adresse support.dell.com ou lorsque vous appelez le service clientèle ou le support technique de Dell.

NVRAM — Nonvolatile Random Access Memory (mémoire vive rémanente) — Type de mémoire qui conserve des données lors de la mise hors tension de l'ordinateur ou en cas de coupure d'alimentation électrique. La mémoire NVRAM permet de conserver les informations de configuration, comme la date, l'heure et d'autres options de configuration du système que vous pouvez définir.

octet — Unité de stockage de données de base utilisée par votre ordinateur. Un octet équivaut généralement à 8 bits.

onduleur — UPS, Uninterruptible Power Supply — Source d'alimentation de secours utilisée lorsque l'alimentation électrique est coupée ou descend à un niveau de tension inacceptable. Un onduleur permet à l'ordinateur de fonctionner pendant un temps limité en cas de panne d'électricité. Les onduleurs sont en général équipés d'un parasurtenseur et peuvent également offrir des régulations de tension. Les petits systèmes UPS proposent une alimentation par batterie de quelques minutes pour vous permettre d'éteindre l'ordinateur correctement.

P

panneau de configuration — Utilitaire Windows permettant de modifier les paramètres du système d'exploitation et du matériel : les paramètres d'affichage, par exemple.

parasurtenseur — Dispositif qui empêche les sautes de tension, pouvant survenir au cours d'orages, par exemple, de pénétrer dans l'ordinateur par l'intermédiaire de la prise secteur. Les parasurtenseurs ne protègent pas de la foudre ou des baisses de tension qui se produisent lorsque la tension descend à plus de 20 pour cent au-dessous du niveau normal de tension de ligne à courant alternatif.

Les connexions réseau ne peuvent pas être protégées par les parasurtenseurs. Vous devez toujours déconnecter le câble de réseau du connecteur réseau pendant les orages.

partition — Zone de stockage physique sur un disque dur affectée à une ou plusieurs zones de stockage logique appelées unités logiques. Chaque partition peut contenir plusieurs lecteurs logiques.

papier peint — Motif ou image d'arrière-plan du bureau Windows. Vous pouvez changer de papier peint en utilisant le panneau de configuration Windows. Vous pouvez également numériser votre photo préférée et en faire un papier peint.

PCI — Peripheral Component Interconnect — Bus local prenant en charge les chemins de données de 32 et 64 octets et fournissant un chemin de données haute vitesse entre le microprocesseur et les périphériques (vidéo, lecteur, réseau).

PCI Express — Type d'interface PCI qui accélère le taux de transfert des données entre le microprocesseur et ses périphériques. Avec PCI Express, le taux de transfert des données se situe entre 250 Mo/s et 4 Go/s. Si le jeu de puces PCI Express et le périphérique tournent à des vitesses différentes, ils fonctionnent à la vitesse la plus basse.

PCMCIA — Personal Computer Memory Card International Association — Organisme chargé d'établir des normes pour les cartes PC.

périphérique — Matériel, tel qu'un lecteur de disque, une imprimante ou un clavier, installé sur votre ordinateur ou connecté à celui-ci.

pilote — Logiciel permettant au système d'exploitation de contrôler un périphérique comme une imprimante. La plupart des périphériques ne fonctionnent pas correctement si le pilote approprié n'est pas installé sur l'ordinateur.

pilote de périphérique — Voir *pilote*.

PIN — Personal Identification Number — Séquence de nombres et/ou de lettres utilisée pour restreindre les accès non autorisés aux réseaux informatiques ainsi qu'à d'autres systèmes sécurisés.

PIO — Programmed Input/Output (Entrée/Sortie programmée) — Méthode de transfert des données entre deux périphériques à l'aide du microprocesseur comme partie du chemin de données.

pixel — Point unique sur un écran. Les pixels sont disposés en rangs et en colonnes pour créer une image. Une résolution vidéo, par exemple 800 sur 600, s'exprime en nombre de pixels en largeur sur le nombre de pixels en hauteur.

Plug-and-Play — Possibilité pour l'ordinateur de configurer automatiquement les périphériques. La norme Plug-and-Play permet d'installer et de configurer automatiquement un périphérique et assure la compatibilité avec le matériel existant si le BIOS, le système d'exploitation et tous les périphériques sont compatibles Plug-and-Play.

POST — Power-On Self-Test (autotest de démarrage) — Programmes de diagnostic, chargés automatiquement par le BIOS, qui effectuent des tests de base sur la plupart des composants de l'ordinateur, comme la mémoire, les unités de disque dur et la vidéo. Si aucun problème n'est détecté au cours de l'autotest de démarrage, l'ordinateur continue son démarrage.

programme — Logiciel permettant de traiter des données, comme un tableur, un traitement de texte, une base de données ou un jeu. Vous devez disposer d'un système d'exploitation pour exécuter des programmes.

programme de configuration — Programme utilisé pour installer et configurer du matériel et des logiciels. Le programme **setup.exe** ou **install.exe** est généralement livré avec la plupart des logiciels Windows. Le *programme de configuration* est différent du *programme de configuration du système*.

programme de configuration du système — Utilitaire qui joue le rôle d'interface entre le matériel informatique et le système d'exploitation. Le programme de configuration du système vous permet de configurer les options sélectionnables par l'utilisateur dans le BIOS, comme la date et l'heure ou le mot de passe système. Ne modifiez les paramètres de ce programme que si vous connaissez avec exactitude les effets de chacun des paramètres sur l'ordinateur.

protection en écriture — Caractéristique des fichiers ou supports ne pouvant pas être modifiés. Utilisez la protection en écriture lorsque vous voulez empêcher la modification ou la destruction des données. Pour protéger contre l'écriture une disquette de 3,5 pouces, faites glisser la languette de protection en écriture en position ouverte.

PS/2 — Personal System/2 — Type de connecteur permettant de relier un clavier, une souris ou un pavé numérique compatible PS/2.

PXE — Pre-boot execution Environment — Norme WfM (Wired for Management) permettant la configuration et le démarrage à distance d'ordinateurs en réseau sans système d'exploitation.

R

raccourci — Icône permettant d'accéder rapidement à un programme, fichier, dossier ou lecteur fréquemment utilisé. En double-cliquant sur un raccourci placé sur votre bureau Windows, vous pouvez ouvrir le dossier ou le fichier correspondant sans avoir à le rechercher au préalable. Les raccourcis ne modifient pas l'emplacement des fichiers. Si vous supprimez un raccourci, le fichier original n'est pas affecté. Vous pouvez également renommer un raccourci.

RAID — Ensemble redondant de disques indépendants — Méthode assurant la redondance des données. Parmi les implémentations courantes de RAID : RAID 0, RAID 1, RAID 5, RAID 10 et RAID 50.

RAM — Random-Access Memory — Zone principale de stockage temporaire pour les instructions et les données des programmes. Toute information stockée dans la RAM est définitivement perdue lorsque vous éteignez l'ordinateur.

résolution — Netteté et clarté d'une image produite par une imprimante ou affichée sur un moniteur. Plus la résolution est élevée, plus l'image est nette.

résolution vidéo — Voir *résolution*.

RFI — Radio Frequency Interference (interférence de fréquence radio) — Interférence générée à des fréquences radio caractéristiques, entre 10 kHz et 100 000 MHz. Les fréquences radio se trouvent à l'extrémité inférieure du spectre de fréquences électromagnétiques et sont plus susceptibles de présenter des perturbations que les radiations de plus haute fréquence, telles que les infrarouges et la lumière.

ROM — Read-Only Memory (mémoire morte) — Mémoire qui stocke des données et programmes que l'ordinateur ne peut pas supprimer ou dans laquelle il ne peut pas écrire. À la différence de la mémoire RAM, la mémoire ROM conserve son contenu même après l'arrêt de l'ordinateur. Certains programmes essentiels au fonctionnement de l'ordinateur se trouvent dans la mémoire morte.

RPM — Revolutions Per Minute (tours par minute) — Mesure le nombre de rotations effectuées par minute. La vitesse des disques durs est souvent mesurée en RPM.

RTC — Real Time Clock (horloge temps réel) — Horloge alimentée par pile, située sur la carte système, qui conserve la date et l'heure après l'arrêt de l'ordinateur.

RTCST — Real Time Clock Reset — Cavalier sur la carte système de certains ordinateurs pouvant souvent être utilisé pour résoudre les problèmes.

S

sauvegarde — Copie d'un programme ou d'un fichier de données sur une disquette, un CD, un DVD ou un disque dur. Il est prudent de sauvegarder régulièrement les fichiers de données de votre disque dur.

ScanDisk — Utilitaire Microsoft qui recherche les erreurs présentes dans les fichiers et les dossiers, ainsi que sur la surface du disque dur. ScanDisk s'exécute souvent lorsque vous redémarrez l'ordinateur après un blocage.

SDRAM — Synchronous Dynamic Random-Access Memory — Type de mémoire vive dynamique (DRAM) synchronisée avec la vitesse d'horloge optimale du microprocesseur.

SDRAM DDR — SDRAM à double débit de données — Type de SDRAM doublant les cycles de données en rafale et améliorant les performances du système.

SDRAM DDR2 — SDRAM à double débit de données 2 — Type de SDRAM DDR qui utilise une pré-extraction de 4 bits et d'autres modifications architecturales pour passer la vitesse de la mémoire à plus de 400 MHz.

segmentation des données — Technique de répartition des données sur plusieurs lecteurs de disque. La segmentation des données peut accélérer les opérations de récupération des données sur les disques. Les ordinateurs utilisant la segmentation des données permettent généralement à l'utilisateur de sélectionner la taille des unités de données ou la taille des segments.

séquence d'amorçage — Précise l'ordre des périphériques à partir desquels l'ordinateur tente de s'amorcer.

sortie TV S-vidéo — Connecteur permettant de relier des périphériques audio numériques ou un téléviseur à l'ordinateur.

souris — Dispositif de pointage qui contrôle le mouvement du curseur à l'écran. Il suffit de faire glisser la souris sur une surface plane et rigide pour déplacer le pointeur ou le curseur à l'écran.

station d'accueil — Voir *APR*.

Strike Zone™ — Zone renforcée de la base de la plate-forme qui offre une protection au disque dur en servant d'amortisseur en cas de choc résonnant ou de chute de l'ordinateur (allumé ou éteint).

S/PDIF — Sony/Philips Digital Interface — Format de fichier de transfert audio permettant de transférer des données audio entre deux fichiers sans conversion préalable au format analogique, ce qui pourrait dégrader la qualité du fichier.

SVGA — Super-Video Graphics Array — Norme utilisée pour les cartes et les contrôleurs vidéo. Les résolutions SVGA types sont de 800 sur 600 et 1024 sur 768.

Le nombre de couleurs et la résolution affichés par un programme dépendent des capacités du moniteur, du contrôleur vidéo et de ses pilotes, ainsi que de la quantité de mémoire vidéo installée dans l'ordinateur.

SXGA — Super-extended Graphics Array — Norme utilisée pour les cartes et les contrôleurs vidéo qui prend en charge les résolutions allant jusqu'à 1280 sur 1024.

SXGA+ — Super-extended Graphics Array plus — Norme utilisée pour les cartes et les contrôleurs vidéo qui prend en charge les résolutions allant jusqu'à 1400 sur 1050.

T

TAPI — Telephony Application Programming Interface — Permet aux programmes Windows de fonctionner avec de nombreux périphériques de téléphonie

(voix, données, télécopie et vidéo).

taux de rafraîchissement — Fréquence, mesurée en Hz, à laquelle les lignes horizontales de l'écran sont rechargées (on parle parfois aussi de *fréquence verticale*). Plus le taux de rafraîchissement est élevé, moins le scintillement vidéo est perceptible à l'il nu.

technologie sans fil Bluetooth® — Norme technologique sans fil pour les périphériques de mise en réseau de courte portée (9 m [29 pieds]) permettant aux périphériques activés de se reconnaître automatiquement.

U

UMA — allocation de mémoire unifiée — Mémoire système allouée de manière dynamique à la mémoire vidéo.

unité de disque dur — Lecteur permettant de lire et d'écrire des données sur un disque dur. Les termes lecteur de disque dur et disque dur sont souvent utilisés indifféremment.

USB — Universal Serial Bus — Interface matérielle pour les périphériques lents comme un clavier, une souris, une manette de jeu, un scanner, des haut-parleurs, une imprimante, des périphériques large bande (DSL et modems par câble), des périphériques d'imagerie ou de stockage compatibles USB. Les périphériques sont branchés directement à un support à 4 broches de votre ordinateur, ou à un concentrateur à plusieurs ports qui se raccorde à votre ordinateur. Les périphériques USB peuvent être connectés et déconnectés lorsque l'ordinateur est sous tension et peuvent également être connectés en guirlande.

UTP — Unshielded Twisted Pair (paire torsadée non blindée) — Type de câble utilisé dans la plupart des réseaux téléphoniques et dans certains réseaux informatiques. Les paires de câbles non blindés sont torsadées afin de les protéger contre les interférences électromagnétiques et sont utilisées à la place des câbles comportant une gaine métallique autour de chaque paire de fils.

UXGA — Ultra-extended Graphics Array — Norme utilisée pour les cartes et les contrôleurs vidéo qui prend en charge les résolutions allant jusqu'à 1600 sur 1200.

V

V — Volt — Unité de mesure de la puissance électrique ou de la force électromotrice. Un V est mesuré sur une résistance de 1 ohm lorsqu'elle est traversée par un courant de 1 ampère.

virus — Programme conçu pour nuire ou détruire les données stockées sur votre ordinateur. Un virus se déplace d'un ordinateur à un autre par l'intermédiaire d'une disquette infectée, d'un logiciel téléchargé à partir d'Internet ou de pièces jointes à des messages électroniques. Lorsque vous démarrez un programme infecté, le virus intégré démarre lui aussi.

Un type courant de virus est le virus d'amorçage, qui est stocké dans les secteurs d'amorçage d'une disquette. Si vous laissez la disquette dans le lecteur lorsque vous éteignez puis rallumez l'ordinateur, celui-ci est infecté lors de la lecture des secteurs d'amorçage de la disquette, à la recherche du système d'exploitation. Si l'ordinateur est infecté, le virus d'amorçage peut se reproduire sur toutes les disquettes lues ou écrites sur cet ordinateur jusqu'à son éradication.

vitesse de bus — Vitesse, en MHz, qui indique la rapidité avec laquelle un bus peut transférer des informations.

vitesse d'horloge — Vitesse, en MHz, qui indique la rapidité avec laquelle les composants de l'ordinateur connectés au bus système fonctionnent.

W

W — Watt — Mesure du courant électrique. Un watt est 1 ampère de courant dont le débit est de 1 volt.

Wh — Wattheure — Unité de mesure utilisée couramment pour indiquer la capacité approximative d'une batterie. Par exemple, une batterie de 66 Wh peut fournir 66 W de courant pendant 1 heure ou 33 W pendant 2 heures.

WXGA — wide-aspect extended graphics array — Norme utilisée pour les cartes et les contrôleurs vidéo qui prend en charge les résolutions allant jusqu'à 1280 sur 800.

X

XGA — Extended Graphics Array — Norme utilisée pour les cartes et les contrôleurs vidéo qui prend en charge les résolutions allant jusqu'à 1024 sur 768.

Z

ZIF — Zero Insertion Force — Type de connecteur ou de support permettant l'installation ou le retrait d'une puce sans forcer sur la puce ou le support.

Zip — Format courant de compression des données. Les fichiers compressés au format Zip sont appelés fichiers Zip et portent en général l'extension .zip. Un type spécial de fichier zippé/compressé est un fichier à extraction automatique, dont l'extension est .exe. Pour décompresser un fichier à extraction automatique, double-cliquez dessus.

zone de notification — La zone de notification du bureau Windows contient des icônes permettant d'accéder rapidement aux programmes et aux fonctions de l'ordinateur, notamment à l'horloge, au contrôle du volume et à l'état de l'imprimante. Appelée également *Zone de notification*.

zone de notification — Voir *barre d'état système*.

[Retour à la page Contenu](#)

[Retour à la page Contenu](#)

Utilisation du clavier et de la tablette tactile

Dell™ Inspiron™ 1501 Manuel du propriétaire

- [Pavé numérique](#)
- [Combinaisons de touches](#)
- [Tablette tactile](#)

Pavé numérique



Le pavé numérique fonctionne comme celui d'un clavier externe. Chaque touche du pavé numérique a plusieurs fonctions. Les chiffres et les symboles du pavé numérique figurent en bleu à droite de ces touches. Pour taper un chiffre ou un symbole, appuyez sur <Fn> et sur la touche désirée après activation du pavé.

- 1 Pour activer le pavé numérique, appuyez sur <Fn><Verr num>. Le voyant  indique que le pavé numérique est activé.
- 1 Pour désactiver le pavé numérique, appuyez de nouveau sur <Fn><Verr num>.

Combinaisons de touches

Fonctions système

<Ctrl><Maj><Échap>	Ouvre la fenêtre Gestionnaire des tâches .
<Fn><F2>	Active/désactive le réseau sans fil.

Fonctions d'affichage

<Fn><F8>	Affiche les icônes représentant toutes les options d'affichage actuellement disponibles (par exemple, affichage seul, moniteur ou projecteur externe seul, écran et projecteur, etc.). Sélectionnez l'icône désirée pour basculer l'affichage sur cette option.
<Fn> et la touche flèche haut	Augmente la luminosité sur l'écran intégré uniquement (non pas sur un moniteur externe).
<Fn> et la touche flèche bas	Diminue la luminosité sur l'écran intégré uniquement (non pas sur un moniteur externe).

Gestion de l'alimentation

<Fn><Échap>	Active le mode « Veille ». Vous pouvez reprogrammer ce raccourci clavier pour activer un autre mode de gestion de l'alimentation électrique sous l'onglet Avancé de la fenêtre Propriétés des options d'alimentation . Reportez-vous à la section Modes d'économie d'énergie .
<Fn><F1>	Active le mode « Mise en veille prolongée », lorsque Dell QuickSet est installé. Vous pouvez reprogrammer ce raccourci clavier pour activer un autre mode de gestion de l'alimentation électrique sous l'onglet Avancé de la fenêtre Propriétés des options d'alimentation . Reportez-vous à la section Modes d'économie d'énergie .

Fonctions des haut-parleurs

<Fn><Page haut>	Augmente le volume des haut-parleurs intégrés et des haut-parleurs externes, si des haut-parleurs externes sont branchés.
<Fn><Page bas>	Diminue le volume des haut-parleurs intégrés et des haut-parleurs externes, si des haut-parleurs externes sont branchés.
<Fn><Fin>	Active et désactive les haut-parleurs intégrés et les haut-parleurs externes, si des haut-parleurs externes sont branchés.

Fonctions de la touche du logo Microsoft® Windows®

Touche du logo Windows et <m>	Réduit toutes les fenêtres ouvertes.
Touche du logo Windows et <Maj><m>	Restaure toutes les fenêtres réduites. Cette commande fonctionne comme une touche à bascule pour restaurer (agrandir) toutes les fenêtres réduites précédemment après utilisation de la combinaison logo Windows et de la touche <m>.
Touche du logo Windows et <e>	Exécute l'Explorateur Windows.
Touche du logo Windows et <f>	Ouvre la boîte de dialogue Exécuter .
Touche du logo Windows et <f>	Ouvre la boîte de dialogue Résultats de la recherche .
Touche du logo Windows et <Maj><Ctrl><f>	Ouvre la boîte de dialogue Résultats de la recherche - Ordinateur (si l'ordinateur est connecté à un réseau).
Touche du logo Windows et <Pause>	Ouvre la boîte de dialogue Propriétés système .

Réglage des paramètres du clavier

Pour régler les options du clavier, telles que la vitesse de répétition des caractères, ouvrez le Panneau de configuration, cliquez sur **Imprimantes et autres périphériques**, puis sur **Clavier**. Pour plus d'informations sur le panneau de configuration, contactez le Centre d'aide et de support de Windows. Pour accéder au Centre d'aide et de support, reportez-vous à la section [Centre d'aide et de support de Windows](#).

Tablette tactile

La tablette tactile détecte la pression et le mouvement de vos doigts pour vous permettre de déplacer le curseur à l'écran. Utilisez la tablette tactile et ses boutons de la même façon que vous utilisez la souris.

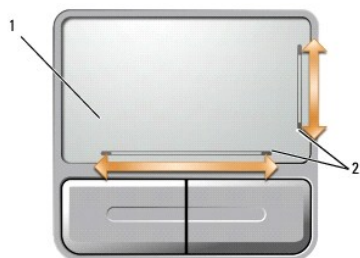

1	tablette tactile	2	sérialographie décrivant les fonctions de défilement
---	------------------	---	--

- 1 Pour déplacer le curseur, faites glisser légèrement votre doigt sur la tablette.
- 1 Pour sélectionner un objet, placez le curseur sur l'objet et appuyez doucement une fois sur la tablette tactile ou appuyez sur le bouton gauche à l'aide de votre pouce.
- 1 Pour sélectionner et déplacer (ou faire glisser) un objet, placez le curseur sur l'objet et tapez deux fois sur la tablette. Laissez votre doigt sur la

tablette tactile la deuxième fois et déplacez l'objet sélectionné en faisant glisser votre doigt sur la surface.

- 1 Pour double-cliquer sur un objet, placez le curseur sur l'objet et appuyez doucement deux fois sur la tablette tactile ou appuyez deux fois sur le bouton gauche à l'aide de votre pouce.

La tablette tactile a une sérigraphie sur les côtés pour indiquer les fonctions de défilement disponibles dans ces zones de défilement. Par défaut, le défilement est disponible. Pour désactiver cette fonction, modifiez les propriétés de la souris dans le Panneau de configuration.

 **REMARQUE** : Les zones de défilement peuvent ne pas fonctionner avec tous les programmes d'application. Pour qu'elles fonctionnent correctement, le programme d'application doit pouvoir utiliser la fonction de défilement de la tablette tactile.

Personnalisation de la tablette tactile

Vous pouvez désactiver la tablette tactile ou régler ses paramètres au moyen de la fenêtre **Propriétés de la souris**.

1. Ouvrez le Panneau de configuration, cliquez sur **Imprimantes et autres périphériques**, puis sur **Souris**. Pour plus d'informations sur le panneau de configuration, contactez le Centre d'aide et de support de Windows. Pour accéder au Centre d'aide et de support, reportez-vous à la section [Centre d'aide et de support de Windows](#).
2. Dans la fenêtre **Propriétés de la souris**, cliquez sur l'onglet **Options du pointeur** pour régler les paramètres de la tablette tactile.
3. Cliquez sur **OK** pour enregistrer les paramètres et fermer la fenêtre.

[Retour à la page Contenu](#)

[Retour à la page Contenu](#)

Utilisation du multimédia

Dell™ Inspiron™ 1501 Manuel du propriétaire

- [Lecture d'un CD ou d'un DVD](#)
- [Réglage du volume](#)
- [Réglage de l'image](#)
- [Copie de CD et de DVD](#)

Lecture d'un CD ou d'un DVD

- ⚠ **AVIS** : N'appuyez pas sur le plateau du lecteur de CD ou de DVD lorsque vous l'ouvrez ou le fermez. Laissez le plateau fermé lorsque vous n'utilisez pas le lecteur.
- ⚠ **AVIS** : Ne déplacez pas l'ordinateur lors de la lecture de CD ou de DVD. Appuyez sur le bouton d'éjection situé à l'avant du lecteur.

1. Appuyez sur le bouton d'éjection situé à l'avant du lecteur.
2. Tirez sur le plateau.



1	plateau du lecteur de CD/DVD
---	------------------------------

3. Placez le disque, étiquette vers le haut, au centre du plateau et enclenchez-le sur l'axe.

⚠ **REMARQUE** : Si vous utilisez un lecteur de CD/DVD livré avec un autre ordinateur, vous devez installer les pilotes et les logiciels nécessaires à la lecture de CD ou de DVD ou à la gravure de données. Pour plus d'informations, reportez-vous au CD *Drivers and Utilities* (ce CD est en option et n'est pas obligatoirement disponible pour votre ordinateur ou dans certains pays).

4. Poussez le plateau du lecteur pour le refermer.

Pour formater les CD afin de stocker des données, créer des CD de musique ou copier des CD, reportez-vous au logiciel du CD livré avec votre ordinateur.

⚠ **REMARQUE** : Assurez-vous d'être en règle avec les lois relatives aux droits d'auteur lorsque vous créez des CD.

Réglage du volume

⚠ **REMARQUE** : Lorsque les haut-parleurs sont mis en sourdine, vous ne pouvez pas entendre le son du CD ou du DVD.

1. Cliquez sur le bouton **Démarrer**, pointez sur **Programmes** → **Accessoires** → **Divertissement** (ou **Multimédia**), puis cliquez sur **Contrôle du volume**.
2. Dans la fenêtre **Contrôle du volume**, cliquez et faites glisser la barre située dans la colonne **Contrôle du volume**, puis déplacez-la vers le haut ou le bas pour augmenter ou diminuer le volume.

Pour plus d'informations sur les options de contrôle du volume, cliquez sur **Aide** dans la fenêtre **Contrôle du volume**.

L'indicateur de volume affiche le niveau du volume actuel, même lorsque le son est mis en sourdine, sur votre ordinateur. Pour activer ou désactiver l'indicateur de volume à l'écran, cliquez sur l'icône  située dans la barre des tâches, puis sélectionnez ou désélectionnez **Disable On Screen Volume Meter** (Désactiver l'indicateur de volume à l'écran).

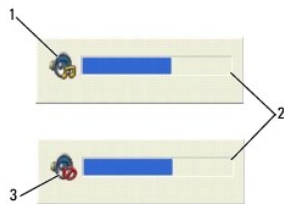

1	icône du volume	2	indicateur de volume	3	icône de mise en sourdine
---	-----------------	---	----------------------	---	---------------------------

Lorsque l'indicateur de volume est activé, réglez le volume à l'aide des boutons de contrôle du volume ou en appuyant sur les combinaisons de touches suivantes :

- 1 Appuyez sur <Fn><Page haut> pour augmenter le volume.
- 1 Appuyez sur <Fn><Page bas> pour réduire le volume.
- 1 Appuyez sur <Fn><Fin> pour couper le volume.

Réglage de l'image

Si un message d'erreur vous informe que la résolution et la profondeur de couleur en cours utilisent trop de mémoire et empêchent la lecture du DVD, réglez les propriétés d'affichage.

1. Cliquez sur le bouton **Démarrer**, puis sur **Panneau de configuration**.
2. Sous **Choisissez une catégorie**, cliquez sur **Apparence et thèmes**.
3. Sous **Choisir une tâche**, cliquez sur **Modifier la résolution de l'écran**.
4. Dans la fenêtre **Propriétés de l'affichage**, cliquez sur la barre de **Résolution de l'écran** pour réduire le paramètre de résolution de l'écran.
5. Cliquez sur le menu déroulant sous **Qualité couleur**, puis cliquez sur **Moyenne 16 bits**.
6. Cliquez sur **OK** pour enregistrer les paramètres et fermer la fenêtre.

Copie de CD et de DVD

 **REMARQUE** : Assurez-vous de respecter toutes les lois sur les droits d'auteur relatives à la création de CD ou de DVD.

Les informations de cette section s'appliquent uniquement aux ordinateurs équipés d'un lecteur de CD-RW, DVD+/-RW ou (combiné) de CD-RW/DVD.

 **REMARQUE** : Les types de lecteurs de CD ou DVD proposés par Dell peuvent varier d'un pays à l'autre.

Les instructions ci-après décrivent comment effectuer une copie exacte d'un CD ou d'un DVD. Vous pouvez également utiliser Sonic DigitalMedia à d'autres fins, comme la création de CD musicaux à partir de fichiers audio enregistrés sur votre ordinateur ou la sauvegarde de données importantes. Pour plus d'informations, ouvrez Sonic DigitalMedia, puis cliquez sur l'icône comprenant un point d'interrogation, située dans le coin supérieur droit de la fenêtre.

Procédure de copie d'un CD ou d'un DVD

 **REMARQUE** : Les lecteurs combinés de CD-RW/DVD ne peuvent pas graver de supports DVD. Si vous disposez d'un lecteur combiné de CD-RW/DVD et que vous rencontrez des problèmes lors de l'enregistrement, recherchez des correctifs logiciels sur le site Web de support de Sonic à l'adresse www.sonic.com.

Les lecteurs de DVD inscriptibles installés sur les ordinateurs Dell™ peuvent graver des disques DVD+/-R ou DVD+/-RW et DVD+R DL (bicouche), mais ils ne peuvent pas graver des disques DVD-RAM et DVD-R DL ou, parfois, lire ces disques.

 **REMARQUE** : La plupart des DVD sur le marché sont protégés par des droits d'auteur et ne peuvent pas être copiés à l'aide de Sonic DigitalMedia.

1. Cliquez sur le bouton **Démarrer**, pointez sur **Programmes**→ **Sonic**→ **Projets DigitalMedia**, puis cliquez sur **Copier**.
2. Sous l'onglet **Copier**, cliquez sur **Copier le disque**.
3. Pour copier le CD ou DVD :

1 *Si vous disposez d'un lecteur de CD ou DVD, assurez-vous que les paramètres sont corrects et cliquez sur le bouton **Copier le disque**. L'ordinateur lit votre CD ou DVD source et copie les données dans un dossier temporaire sur le disque dur de votre ordinateur.*

Lorsque vous y êtes invité, insérez un CD ou DVD vierge dans le lecteur et cliquez sur **OK**.

1 *Si vous disposez de deux lecteurs de CD ou DVD, sélectionnez celui dans lequel vous avez inséré votre CD ou DVD source et cliquez sur le bouton **Copier le disque**. L'ordinateur copie les données du CD ou DVD source sur le CD ou DVD vierge.*

Une fois la copie du CD ou du DVD source terminée, le CD ou le DVD gravé s'éjecte automatiquement.

Utilisation de CD et DVD vierges

Les lecteurs de CD-RW ne permettent de graver que des CD (y compris des CD-RW haut débit) tandis que des lecteurs de DVD inscriptibles peuvent graver des CD et des DVD.

Utilisez des supports CD-R pour enregistrer de la musique ou pour stocker de façon permanente des fichiers de données. Après avoir gravé un CD-R, vous ne pouvez plus écrire sur ce support (reportez-vous à la documentation Sonic pour plus d'informations). Utilisez des CD-RW vierges pour écrire, écraser, réécrire ou effectuer une mise à jour sur CD.

Les DVD+/-R vierges peuvent être utilisés pour stocker de façon permanente de grandes quantités d'informations. Une fois le DVD+/-R gravé, vous ne pourrez peut-être plus l'utiliser pour graver si le disque est « finalisé » ou « fermé » pendant l'étape finale du processus de gravure. Si vous envisagez de mettre à jour les informations gravées, de les effacer, et plus généralement de réutiliser vos disques pour la gravure, utilisez des DVD+/-RW vierges.

Lecteurs de CD inscriptibles

Type de support	Lecture	Écriture	Réinscriptible
CD-R	Oui	Oui	Non
CD-RW	Oui	Oui	Oui

Lecteurs de DVD inscriptibles

Type de support	Lecture	Écriture	Réinscriptible
CD-R	Oui	Oui	Non
CD-RW	Oui	Oui	Oui
DVD+R	Oui	Oui	Non
DVD-R	Oui	Oui	Non
DVD+RW	Oui	Oui	Oui
DVD-RW	Oui	Oui	Oui
DVD+R DL	Oui	Oui	Non
DVD-R DL	Peut-être	Non	Non
DVD-RAM	Peut-être	Non	Non

Conseils pratiques

- 1 N'utilisez l'Explorateur Microsoft® Windows® pour glisser-déplacer des fichiers sur un CD-R ou CD-RW qu'après avoir lancé Sonic DigitalMedia et ouvert un projet DigitalMedia.
- 1 Utilisez des CD-R pour graver les CD audio que vous souhaitez lire sur une chaîne stéréo classique. Les CD-RW ne fonctionnent pas sur la plupart des chaînes stéréo ou de voiture.
- 1 Il est impossible de créer des DVD audio à l'aide de Sonic DigitalMedia.
- 1 Les fichiers de musique MP3 ne peuvent s'écouter que sur des lecteurs MP3 ou sur des ordinateurs dotés d'un logiciel MP3.
- 1 Les lecteurs de DVD disponibles dans le commerce pour les systèmes de home-cinéma ne lisent pas nécessairement les cinq formats existants. Pour obtenir la liste des formats pris en charge par votre lecteur de DVD, consultez la documentation l'accompagnant ou contactez le fabricant.
- 1 Évitez de graver sur toute la capacité d'un CD-R ou CD-RW vierge. Par exemple, ne copiez pas un fichier de 650 Mo sur un CD vierge de 650 Mo. Le lecteur CD-RW doit disposer de 1 à 2 Mo d'espace disponible pour finaliser l'enregistrement.

- 1 Nous vous conseillons d'utiliser un CD-RW jusqu'à ce que les techniques d'enregistrement de CD vous soient familières. Si vous faites une erreur, vous pouvez effacer les données du CD-RW et recommencer. Vous pouvez aussi utiliser un CD-RW pour tester des projets de fichiers musicaux avant l'enregistrement définitif sur un CD-R vierge.
 - 1 Pour obtenir d'autres conseils pratiques, rendez-vous sur le site Web de Sonic à l'adresse www.sonic.com.
-

[Retour à la page Contenu](#)

[Retour à la page Contenu](#)

Configuration d'un réseau

Dell™ Inspiron™ 1501 Manuel du propriétaire

- [Connexion physique à un réseau ou à un modem large bande](#)
- [Assistant Configuration réseau](#)
- [Réseau local sans fil \(WLAN\)](#)

Connexion physique à un réseau ou à un modem large bande

Pour connecter l'ordinateur à un réseau sans fil, une carte réseau doit être installée et un câble de réseau connecté à l'ordinateur.

Pour connecter un câble de réseau :

1. Raccordez le câble réseau au connecteur de carte réseau à l'arrière de l'ordinateur.

 **REMARQUE** : Insérez le connecteur du câble jusqu'à ce qu'il s'enclenche et tirez doucement sur le câble pour vous assurer qu'il est correctement fixé.

2. Connectez l'autre extrémité du câble de réseau à un périphérique de connexion réseau ou à une prise murale de réseau.

 **AVIS** : Ne connectez pas de câble réseau à une prise téléphonique murale.



Assistant Configuration réseau

L'Assistant Configuration réseau du système d'exploitation Microsoft® Windows® XP vous guide dans la procédure de partage des fichiers, des imprimantes ou d'une connexion Internet entre ordinateurs présents au sein d'un réseau domestique ou d'une petite entreprise.

1. Cliquez sur **Démarrer** → **Programmes** → **Accessoires** → **Communications** → **Assistant Configuration réseau**.
2. Dans l'écran d'accueil, cliquez sur **Suivant**.
3. Cliquez sur **Liste de vérification pour la création d'un réseau**.

 **REMARQUE** : Sélectionner la méthode de connexion **Cet ordinateur se connecte directement à l'Internet** active le pare-feu intégré fourni avec le Service Pack 2 (SP2) de Windows XP.

4. Exécutez la liste de vérification.
5. Revenez à l'Assistant Configuration réseau et suivez les instructions qui s'affichent.

Réseau local sans fil (WLAN)

Un WLAN est une série d'ordinateurs interconnectés qui communiquent entre eux par ondes aériennes plutôt que par le biais d'un câble réseau relié à chaque ordinateur. Dans un WLAN, un périphérique de radiocommunications appelé point d'accès ou routeur sans fil connecte des ordinateurs réseau et offre un accès réseau. Le point d'accès ou le routeur sans fil et la carte réseau sans fil située dans l'ordinateur communiquent en diffusant des données par ondes hertziennes depuis leurs antennes.

Éléments requis pour établir une connexion WLAN

Pour configurer un WLAN, vous avez besoin des éléments suivants :

- 1 L'accès Internet haut débit (large bande) (comme un câble ou une connexion DSL)
- 1 Un modem large bande qui est connecté et en état de marche
- 1 Un routeur sans fil ou un point d'accès
- 1 Une carte réseau sans fil par ordinateur à connecter au WLAN
- 1 Un câble de réseau avec le connecteur (RJ-45) réseau

Contrôle de votre carte réseau sans fil

En fonction de votre sélection lors de l'achat de votre ordinateur, celui-ci a diverses configurations. Pour confirmer que votre ordinateur est équipé d'une carte réseau sans fil et pour connaître le type de cette carte, utilisez l'une des méthodes suivantes :

- 1 Bouton **Démarrer** et option **Connexions**
- 1 Confirmation de votre commande

Bouton Démarrer et option Connexions

- 1 Cliquez sur le bouton **Démarrer**.
- 2 Cliquez sur **Connecter à** → **Afficher toutes les connexions**.

Si **Connexion réseau sans fil** n'apparaît pas sous **Réseau local ou Internet à haute vitesse**, il est possible que vous n'avez pas de carte réseau sans fil.

Si **Connexion réseau sans fil** apparaît, vous disposez d'une carte réseau sans fil. Pour afficher des informations détaillées sur la carte réseau sans fil :

- 1 Cliquez avec le bouton droit de la souris sur **Connexion réseau sans fil**.
- 2 Cliquez sur **Propriétés**. La fenêtre **Propriétés de la connexion réseau sans fil** apparaît. Le nom et le numéro de modèle de la carte réseau sans fil sont répertoriés dans l'onglet **Général**.

 **REMARQUE** : Si votre ordinateur est configuré sur l'option de menu **Démarrer classique**, vous pouvez afficher les connexions réseau en cliquant sur **Démarrer** → **Paramètres** → **Connexions réseau**. Si **Connexion réseau sans fil** n'apparaît pas, il est possible que vous n'avez pas de carte réseau sans fil.

Confirmation de commande

La confirmation de commande que vous avez reçue à la commande de votre ordinateur énumère le matériel et les logiciels fournis avec celui-ci.

Configuration d'un nouveau WLAN

Connexion d'un routeur sans fil et d'un modem large bande

- 1 Contactez votre fournisseur d'accès Internet (FAI) pour obtenir des informations précises sur les exigences relatives à la connexion de votre modem large bande.
- 2 Assurez-vous d'avoir un accès Internet câblé par le biais de votre modem large bande avant d'essayer de configurer une connexion Internet sans fil. Reportez-vous à la section [Connexion physique à un réseau ou à un modem large bande](#).
- 3 Installez les logiciels requis pour votre routeur sans fil. Un CD d'installation peut vous avoir été fourni avec votre routeur sans fil. Ce type de CD contient généralement des informations sur l'installation et le dépannage. Installez le logiciel requis conformément aux instructions du fabricant.
- 4 Arrêtez votre ordinateur et tout autre ordinateur fonctionnant sans fil à proximité par le biais du menu **Démarrer**.
- 5 Débranchez le câble d'alimentation de votre modem large bande de la prise secteur.
- 6 Débranchez le câble réseau de l'ordinateur et du modem.

 **REMARQUE** : Patientez au moins 5 minutes, une fois votre modem large bande déconnecté avant de continuer de configurer le réseau.

7. Débranchez le câble d'adaptateur CA de votre routeur sans fil, afin d'avoir l'assurance que le routeur n'est plus alimenté.
8. Branchez un câble réseau sur le connecteur réseau (RJ-45) du modem large bande non alimenté.
9. Connectez l'autre extrémité du câble sur le connecteur réseau (RJ-45) Internet du routeur sans fil non alimenté.
10. Veillez à ce qu'aucun autre câble réseau ou USB (hormis le câble réseau reliant le modem et le routeur sans fil) n'est relié au modem large bande.

 **REMARQUE** : Redémarrez les périphériques sans fil dans l'ordre décrit ci-dessous pour empêcher toute défaillance de connexion potentielle.

11. Mettez *uniquement* le modem large bande sous tension et attendez au moins 2 minutes qu'il se stabilise. Au bout de 2 minutes, passez à l'[étape 12](#).
12. Mettez le routeur sans fil sous tension et attendez au moins 2 minutes qu'il se stabilise. Au bout de 2 minutes, passez à l'[étape 13](#).
13. Démarrez l'ordinateur et attendez que la procédure d'amorçage soit terminée.
14. Consultez la documentation accompagnant le routeur sans fil pour exécuter les actions suivantes et configurer le routeur sans fil :
 - 1 Établissez la communication entre votre ordinateur et votre routeur sans fil.
 - 1 Configurez votre routeur sans fil pour communiquer avec votre routeur large bande.
 - 1 Recherchez le nom de diffusion du routeur sans fil. Il est également fait référence à ce nom sous les termes techniques Identifiant d'ensemble de service (SSID) ou nom du réseau.
15. Au besoin, configurez votre carte réseau sans fil pour la connecter au réseau sans fil. Reportez-vous à la section [Connexion à un réseau local sans fil](#).

Connexion à un réseau local sans fil

 **REMARQUE** : Avant de vous connecter à un WLAN, vérifiez que vous avez observé les instructions figurant dans la section [Réseau local sans fil \(WLAN\)](#).

Cette section présente des procédures générales concernant la connexion via une technologie sans fil. Les noms spécifiques du réseau et les détails de configuration sont variables. Pour plus d'informations sur la manière de préparer la connexion d'un ordinateur à un réseau WLAN, reportez-vous à la section [Réseau local sans fil \(WLAN\)](#).

Votre carte réseau sans fil nécessite un logiciel et des pilotes spécifiques pour la connexion à un réseau. Le logiciel est déjà installé.

 **REMARQUE** : S'il a été supprimé ou endommagé, suivez les instructions fournies dans la documentation utilisateur de votre carte réseau sans fil. Vérifiez le type de carte réseau sans fil installée sur votre ordinateur, puis recherchez son nom sur le site Web de support de Dell à l'adresse suivante : support.dell.com. Pour plus d'informations sur le type de carte réseau sans fil installée sur votre ordinateur, reportez-vous à la section [Contrôle de votre carte réseau sans fil](#).

Détermination du Gestionnaire de périphérique réseau sans fil

En fonction du logiciel installé sur votre ordinateur, différents utilitaires de configuration sans fil peuvent gérer vos périphériques réseau :

- 1 L'utilitaire de configuration de votre carte réseau sans fil
- 1 Le système d'exploitation de Windows XP

Pour déterminer l'utilitaire de configuration sans fil qui gère votre carte réseau sans fil :

- 1 Cliquez sur **Démarrer** → **Paramètres** → **Panneau de configuration**.
- 2 Double-cliquez sur **Connexions réseau**.
- 3 Cliquez avec le bouton droit de la souris sur l'icône **Connexion réseau sans fil**, puis cliquez sur **Afficher les réseaux sans fil disponibles**.

Si la fenêtre **Choisir un réseau sans fil** indique **Windows ne peut pas configurer cette connexion**, l'utilisation de configuration de la carte réseau sans fil gère la carte réseau sans fil.

Si la fenêtre **Choisir un réseau sans fil** indique **Cliquer sur un élément de la liste ci-dessous pour se connecter à un réseau sans fil dans la zone ou obtenir plus d'informations**, le système d'exploitation Windows XP gère la carte réseau sans fil.

Pour des informations spécifiques sur l'utilitaire de configuration sans fil installé sur votre ordinateur, reportez-vous à votre document de réseau sans fil dans le Centre d'aide et de support Windows.

Pour accéder au Centre d'aide et de support :

- 1 Cliquez sur **Démarrer** → **Aide et support**.
- 2 Sous **Choisir une rubrique d'aide**, cliquez sur **Guides d'utilisation du système de Dell**.

3. Sous **Guides des périphériques**, sélectionnez la documentation de votre carte réseau sans fil.

Fin de la connexion au réseau WLAN

Lorsque vous mettez votre ordinateur sous tension et qu'un réseau est détecté dans la zone pour laquelle votre ordinateur n'est pas configuré, un message contextuel apparaît à côté de l'icône  de la barre d'état système (située dans le coin inférieur droit du bureau Windows).

Suivez les instructions données dans toute invite d'utilitaire apparaissant à l'écran.

Lorsque l'ordinateur est configuré pour le réseau sans fil que vous avez sélectionné, un autre message contextuel indique que l'ordinateur est connecté au réseau.

Lorsque vous vous connectez ultérieurement à votre ordinateur dans la zone du réseau sans fil que vous avez sélectionné, le même message contextuel vous indique qu'une connexion au réseau sans fil est établie.

 **REMARQUE** : Si vous sélectionnez un réseau sécurisé, vous devez saisir une clé WEP ou WPA à l'invite. Les paramètres de sécurité du réseau sont uniques à votre réseau. Dell ne peut pas vous fournir ces informations.

 **REMARQUE** : La connexion au réseau peut prendre 1 minute.

Activation/désactivation de la carte réseau sans fil

 **REMARQUE** : Si vous ne parvenez pas à vous connecter à un réseau sans fil, vérifiez que vous disposez de tous les éléments pour créer un réseau WLAN (reportez-vous à la section [Éléments requis pour établir une connexion WLAN](#)), puis vérifiez que votre carte réseau sans fil est bien activée en appuyant sur <Fn><F2>.

Vous pouvez activer/désactiver la fonction de mise en réseau sans fil de votre ordinateur en appuyant sur la combinaison de touches <Fn><F2>. Si la fonction de mise en réseau sans fil est activée, appuyez sur <Fn><F2> pour la désactiver. Si la fonction de mise en réseau sans fil est désactivée, appuyez sur <Fn><F2> pour l'activer.

[Retour à la page Contenu](#)

[Retour à la page Contenu](#)

Ajout et remplacement de pièces

Dell™ Inspiron™ 1501 Manuel du propriétaire

- [Avant de commencer](#)
- [Lecteur optique](#)
- [Disque dur](#)
- [Mémoire](#)
- [Modem](#)
- [Cache de charnière](#)
- [Clavier](#)
- [Carte Mini sans fil](#)
- [Pile bouton](#)
- [Écran](#)

Avant de commencer

Ce chapitre fournit les instructions de retrait et d'installation des composants de votre ordinateur. À moins d'indication contraire, les conditions suivantes doivent exister préalablement à chaque procédure :

- 1 Vous avez effectué les étapes des sections « [Mise hors tension de l'ordinateur](#) » (reportez-vous à cette page) et « Avant d'intervenir à l'intérieur de votre ordinateur » (reportez-vous à la section [Avant d'intervenir à l'intérieur de votre ordinateur](#)).
- 1 Vous avez lu les consignes de sécurité qui figurent dans le *Guide d'information sur le produit Dell™*.
- 1 Pour remplacer un composant ou pour l'installer, s'il a été acheté séparément, effectuez la procédure de retrait en suivant l'ordre inverse.

Outils recommandés

Les procédures mentionnées dans ce document nécessitent les outils suivants :

- 1 Un petit tournevis à lame plate
- 1 Un tournevis cruciforme
- 1 Une petite pointe en plastique
- 1 La mise à jour Flash BIOS (visitez le site Web d'assistance technique de Dell à l'adresse support.dell.com)

Mise hors tension de l'ordinateur

 **AVIS** : Pour éviter de perdre des données, enregistrez tous les fichiers ouverts, fermez-les et quittez toutes les applications avant de procéder à l'arrêt du système.

- 1 Arrêtez le système d'exploitation :
 - a. Enregistrez et fermez tous les fichiers ouverts, quittez tous les programmes, cliquez sur le bouton **Démarrer**, puis sur **Arrêter l'ordinateur**.
 - b. Dans la fenêtre **Arrêter l'ordinateur**, cliquez sur **Arrêter/Éteindre**.

L'ordinateur s'éteint une fois le système d'exploitation arrêté.

2. Assurez-vous que l'ordinateur et les périphériques connectés sont éteints. Si votre ordinateur et ses périphériques ne sont pas automatiquement éteints à l'arrêt du système d'exploitation, appuyez sur le bouton d'alimentation et maintenez-le enfoncé pendant plusieurs secondes jusqu'à ce que l'ordinateur s'éteigne.

Avant d'intervenir à l'intérieur de votre ordinateur

Respectez les consignes de sécurité suivantes pour vous aider à protéger votre ordinateur contre les dommages éventuels et pour garantir votre sécurité personnelle.

 **PRÉCAUTION** : Avant de commencer toute procédure de cette section, consultez et respectez les consignes de sécurité du *Guide d'information sur le produit*.

 **PRÉCAUTION** : Manipulez les composants et les cartes avec précaution. Ne touchez pas les pièces ou les contacts d'une carte. Tenez une carte par les bords ou par la languette de montage métallique. Tenez les pièces, telles qu'un processeur, par les bords et non par les broches.

 **AVIS** : Seul un technicien d'entretien qualifié doit effectuer les réparations sur votre ordinateur. Les dommages causés par une personne non autorisée par Dell ne sont pas couverts par votre garantie.

 **AVIS** : Lorsque vous débranchez un câble, tirez sur le connecteur ou sur la boucle prévue, mais jamais sur le câble lui-même. Certains câbles sont munis d'un connecteur à languettes de verrouillage ; si vous déconnectez ce type de câble, appuyez sur les languettes de verrouillage vers l'intérieur avant de déconnecter le câble. Quand vous séparez les connecteurs en tirant dessus, veillez à les maintenir alignés pour ne pas plier de broches de connecteur. De même, lorsque vous connectez un câble, assurez-vous que les deux connecteurs sont bien orientés et alignés.

 **AVIS** : Avant de commencer à travailler sur l'ordinateur, suivez les étapes suivantes pour éviter de l'endommager.

1. Assurez-vous que la surface de travail est plane et propre afin d'éviter de rayer le capot de l'ordinateur.
2. Éteignez l'ordinateur. Reportez-vous à la section [Mise hors tension de l'ordinateur](#).
- ➔ **AVIS** : Pour déconnecter un câble de réseau, débranchez d'abord le câble de votre ordinateur, puis de la prise réseau murale.
3. Débranchez également de l'ordinateur tous les câbles de téléphone ou de réseau.
- ➔ **AVIS** : Pour éviter d'endommager la carte système, veillez à retirer la batterie de sa baie avant de réparer l'ordinateur.
- ➔ **AVIS** : Pour éviter d'endommager l'ordinateur, n'utilisez que la batterie conçue pour cet ordinateur spécifique. N'utilisez pas d'autres batteries conçues pour d'autres ordinateurs Dell.
4. Débranchez l'ordinateur et tous ses périphériques des prises électriques, faites glisser et maintenez le loquet de la baie de batterie situé en bas de l'ordinateur, puis soulevez la batterie pour la retirer de la baie.

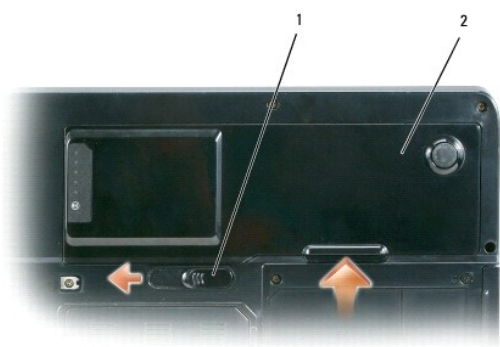

1	loquet de fermeture de la baie de batterie	2	batterie
---	--	---	----------

5. Retirez le lecteur optique, le cas échéant, de la baie de lecteur optique. Reportez-vous à la section [Lecteur optique](#).
6. Appuyez sur le bouton d'alimentation pour mettre à la terre la carte système.
7. Retirez toutes les cartes installées dans les logements ExpressCard (reportez-vous à la section [Retrait d'une carte ExpressCard ou d'un cache](#)) et au lecteur de carte mémoire multimédia 3 en 1 (reportez-vous à la section [Retrait d'une carte mémoire multimédia](#)).
8. Fermez l'écran, retournez l'ordinateur et placez-le sur une surface plane.
9. Retirez le disque dur (reportez-vous à la section [Disque dur](#)).

Lecteur optique

⚠ PRÉCAUTION : Avant de commencer toute procédure de cette section, consultez et respectez les consignes de sécurité du *Guide d'information sur le produit*.

1. Éteignez l'ordinateur.
2. Retournez l'ordinateur et retirez la vis de verrouillage du lecteur optique.
3. Insérez une pointe en plastique dans l'encoche et poussez-la vers le côté pour libérer le lecteur de la baie.
4. Retirez le lecteur de la baie.

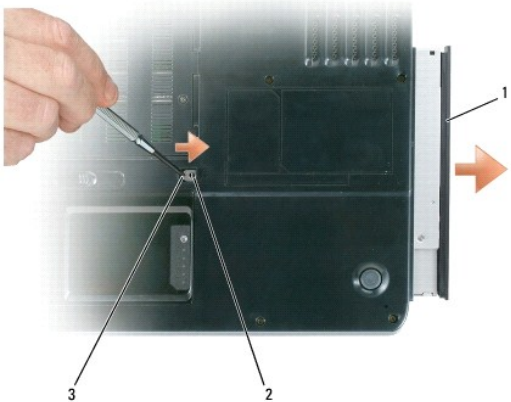

1	lecteur optique	2	vis de verrouillage du lecteur optique	3	encoche
---	-----------------	---	--	---	---------

Disque dur

⚠ PRÉCAUTION : Si vous enlevez le disque dur lorsqu'il est chaud, ne touchez pas l'habitacle en métal du disque dur.

⚠ PRÉCAUTION : Avant de commencer toute procédure de cette section, consultez et respectez les consignes de sécurité du *Guide d'information sur le produit*.

⚠ AVIS : Pour éviter toute perte de données, éteignez votre ordinateur (reportez-vous à la section [Mise hors tension de l'ordinateur](#)) avant de retirer le disque dur. Ne retirez jamais l'unité de disque dur lorsque l'ordinateur est allumé, en mode Veille ou en mode Mise en veille prolongée.

⚠ AVIS : Les disques durs sont très fragiles ; même un léger choc peut les endommager.

ℹ REMARQUE : Dell ne garantit ni la compatibilité ni la prise en charge des unités de disque dur provenant de sources autres que Dell.

ℹ REMARQUE : Si vous installez un disque dur provenant d'une source autre que Dell, vous devez installer un système d'exploitation, des pilotes et des utilitaires sur le nouveau disque dur. Reportez-vous aux sections [Restauration du système d'exploitation](#) et [Réinstallation des pilotes et des utilitaires](#).

Pour remettre l'unité de disque dur dans la baie d'unité :

1. Suivez les procédures décrites dans la section [Avant de commencer](#).
2. Retournez votre ordinateur et retirez les vis du disque dur.

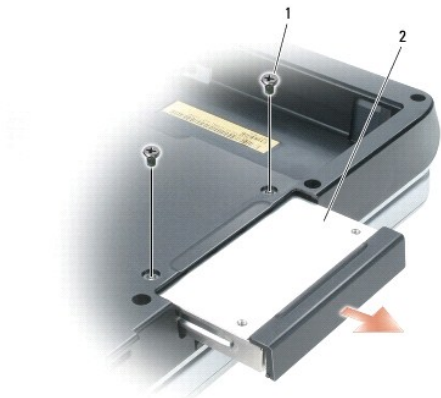

1	vis (2)	2	unité de disque dur
---	---------	---	---------------------

➔ **AVIS** : Lorsque le disque dur n'est pas dans l'ordinateur, placez-le dans son emballage protecteur antistatique. Reportez-vous à la section « Protection contre les décharges électrostatiques » du *Guide d'information sur le produit*.

3. Sortez l'unité de disque dur de l'ordinateur.
4. Enlevez le nouveau disque de son emballage.

Conservez cet emballage d'origine pour l'utiliser à nouveau lors du stockage ou de l'expédition du disque dur.

➔ **AVIS** : Faites glisser le disque dans son logement en exerçant une pression ferme et uniforme. Si vous exercez une pression trop forte sur le disque pour le mettre en place, vous risquez d'endommager le connecteur.

5. Faites glisser l'unité de disque dur dans la baie jusqu'à ce qu'elle soit complètement engagée.
6. Remettez et serrez les vis.
7. Installez le système d'exploitation de votre ordinateur. Reportez-vous à la section [Restauration du système d'exploitation](#).
8. Installez les pilotes et utilitaires de votre ordinateur. Reportez-vous à la section [Réinstallation des pilotes et des utilitaires](#).

Retour de votre disque dur à Dell

Pour retourner votre ancien disque dur à Dell, placez-le dans son emballage d'origine ou dans un emballage similaire. Faute de quoi il risque d'être endommagé en transit.

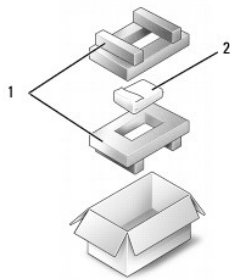

1	emballage en polystyrène	2	unité de disque dur
---	--------------------------	---	---------------------

Mémoire

⚠ PRÉCAUTION : Avant de commencer toute procédure de cette section, consultez et respectez les consignes de sécurité du *Guide d'information sur le produit*.

Vous pouvez augmenter la mémoire de votre ordinateur en installant des modules de mémoire sur la carte système. Pour plus d'informations sur la mémoire prise en charge par votre ordinateur, reportez-vous à la section [Caractéristiques](#). Installez uniquement des modules conçus spécifiquement pour votre ordinateur.

📌 REMARQUE : Les modules de mémoire achetés auprès de Dell sont couverts par la garantie de votre ordinateur.

1. Suivez les procédures décrites dans la section [Avant de commencer](#).
2. Retournez l'ordinateur, desserrez les vis imperdables du cache du compartiment des modules de mémoire, puis retirez le cache.



- ➔ **AVIS :** Pour éviter d'endommager le connecteur du module de mémoire, n'utilisez pas d'outil pour écarter les clips de fixation du module de mémoire.
- ➔ **AVIS :** Pour éviter une décharge électrostatique, raccordez-vous à la masse à l'aide d'un bracelet antistatique ou en touchant périodiquement une surface métallique non peinte (par exemple un connecteur sur le panneau arrière de l'ordinateur).

3. Si vous remplacez un module de mémoire, retirez le module existant :

- a. Du bout des doigts, écarter avec précaution les clips de fixation situés à chaque extrémité du connecteur du module de mémoire jusqu'à ce que le module sorte.
- b. Retirez le module du connecteur.

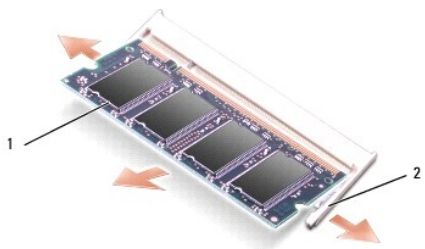

1	module de mémoire	2	clips de fixation (2 par connecteur)
---	-------------------	---	--------------------------------------

☒ **REMARQUE :** Si le module de mémoire n'est pas installé correctement, l'ordinateur ne démarre pas. Aucun message d'erreur ne vous avertit de cet échec.

4. Raccordez-vous à la masse et installez le nouveau module de mémoire :

- a. Alignez l'encoche du bord du module sur la languette située dans l'emplacement du connecteur.
- b. Faites glisser fermement le module dans l'emplacement en suivant un angle de 45 degrés, puis faites-le pivoter vers le bas jusqu'à ce que vous entendiez un déclic. S'il ne s'enclenche pas, retirez le module et réinstallez-le.

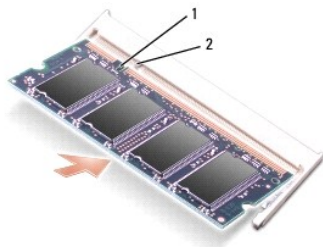

1	encoche	2	languette
---	---------	---	-----------

5. Remettez le cache du module de mémoire en place.

➡ **AVIS** : Si vous rencontrez des difficultés pour fermer le cache, retirez le module et réinstallez-le. Ne forcez pas la fermeture du cache, car vous risqueriez d'endommager l'ordinateur.

6. Insérez la batterie dans sa baie ou connectez l'adaptateur secteur à votre ordinateur et à une prise secteur.
7. Réinstallez le disque dur. Reportez-vous à la section [Disque dur](#).
8. Allumez l'ordinateur.

Au démarrage, l'ordinateur détecte la mémoire supplémentaire et met automatiquement à jour les informations de configuration du système.

Pour vérifier la quantité de mémoire installée, cliquez sur le bouton **Démarrer**, sur **Aide et support**, puis sur **Informations sur le système Dell**.

Modem

⚠ PRÉCAUTION : Avant de commencer toute procédure de cette section, consultez et respectez les consignes de sécurité du *Guide d'information sur le produit*.

Si vous avez commandé le modem en option en même temps que votre ordinateur, le modem est déjà installé.

1. Suivez les procédures décrites dans la section [Avant de commencer](#).
2. Retournez l'ordinateur, retirez les vis imperdables du cache du compartiment du modem, puis retirez le cache du modem.



3. Retirez le modem installé :
 - a. Retirez la vis permettant de fixer le modem sur la carte système et mettez-la de côté.
 - b. Soulevez la languette de retrait afin de retirer le modem du connecteur, sur la carte système, puis déconnectez le câble du modem.

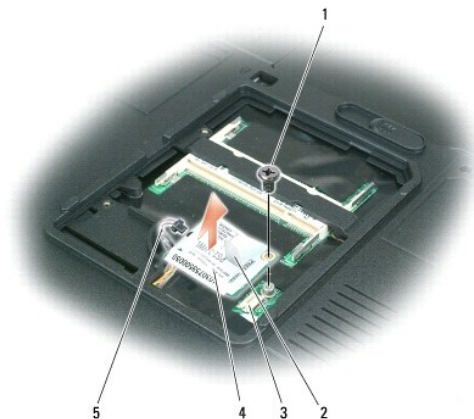

1	vis du modem	2	langchette de retrait du modem	3	connecteur modem sur la carte système
4	modem	5	câble du modem		

4. Installez le modem de remplacement :

- a. Connectez le câble du modem au modem.

➡ **AVIS** : Le connecteur est prévu pour une insertion correcte.

- b. Alignez le modem sur les trous des vis et appuyez sur le modem pour l'insérer dans le connecteur de la carte système.
- c. Remettez en place la vis qui fixe le modem à la carte système.

5. Remettez en place le cache du compartiment du modem.

Cache de charnière

⚠ PRÉCAUTION : Avant de commencer toute procédure de cette section, consultez et respectez les consignes de sécurité du *Guide d'information sur le produit*.

➡ **AVIS** : Pour éviter une décharge électrostatique, raccordez-vous à la masse à l'aide d'un bracelet antistatique ou en touchant périodiquement une surface métallique non peinte (par exemple un connecteur sur le panneau arrière de l'ordinateur).

➡ **AVIS** : Pour éviter d'endommager la carte système, veillez à retirer la batterie de sa baie avant d'intervenir à l'intérieur de l'ordinateur.

1. Suivez les instructions de la section [Avant de commencer](#).

2. Retirez le cache de la charnière.

- a. Ouvrez complètement l'écran (180 degrés) de façon à ce qu'il repose à plat sur votre surface de travail.

➡ **AVIS** : Pour éviter d'endommager le cache, ne le soulevez pas des deux côtés en même temps.

- b. Insérez une pointe en plastique dans l'encoche pour soulever le cache de la charnière du côté droit.
- c. Faites glisser le cache de la charnière de droite à gauche, vers le haut et retirez-le.

📌 REMARQUE : Pour remettre en place le cache de la charnière, insérez tout d'abord son côté gauche, puis appuyez de gauche à droite jusqu'à ce que le cache s'enclenche.

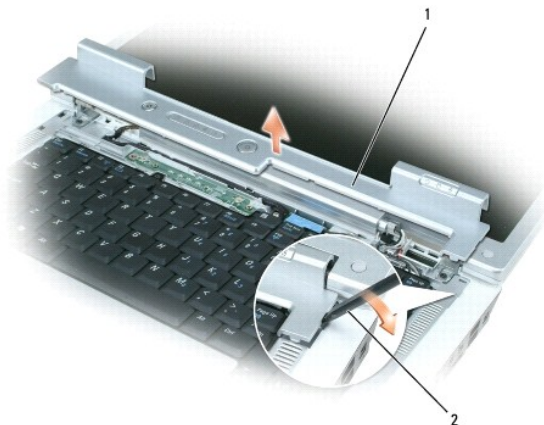

1	cache de la charnière	2	pointe en plastique
---	-----------------------	---	---------------------

Clavier

⚠ PRÉCAUTION : Avant de commencer toute procédure de cette section, consultez et respectez les consignes de sécurité du *Guide d'information sur le produit*.

➡ **AVIS :** Pour éviter une décharge électrostatique, raccordez-vous à la masse à l'aide d'un bracelet antistatique ou en touchant périodiquement une surface métallique non peinte (par exemple un connecteur sur le panneau arrière de l'ordinateur).

➡ **AVIS :** Pour éviter d'endommager la carte système, veillez à retirer la batterie de sa baie avant d'intervenir à l'intérieur de l'ordinateur.

1. Suivez les procédures décrites dans la section [Avant de commencer](#).
2. Ouvrez l'écran.
3. Retirez le cache de la charnière. Reportez-vous à la section [Cache de charnière](#).
4. Retirez le clavier :
 - a. Retirez les deux vis qui maintiennent la partie supérieure du clavier.

➡ **AVIS :** Les touches du clavier sont fragiles, se déboîtent facilement et sont difficiles à remettre en place. Faites plus particulièrement attention au cours du retrait et de la manipulation du clavier.

- b. Faites légèrement glisser le clavier vers l'arrière de l'ordinateur, soulevez-le suffisamment pour le saisir, puis déplacez-le vers l'avant pour accéder au connecteur du clavier.
- c. Pour débrancher le câble du clavier du connecteur correspondant sur la carte système, faites tourner la barre en plastique située sur le connecteur du clavier vers l'avant de l'ordinateur.



1 vis (2)	2 câble du clavier	3 barre en plastique sur le connecteur de clavier
4 languettes	5 clavier	

➡ **AVIS :** Pour éviter de rayer le repose-mains lorsque vous remettez en place le clavier, accrochez les languettes au bord avant du clavier dans le repose-mains, puis appuyez sur le bord droit près de la partie haute pour verrouiller le clavier en position avant de remettre en place les deux vis.

Carte Mini sans fil

Si vous avez commandé une carte Mini avec votre ordinateur, la carte est déjà installée.

⚠ PRÉCAUTION : Avant de commencer toute procédure de cette section, consultez et respectez les consignes de sécurité du *Guide d'information sur le produit*.

➡ **AVIS :** Pour éviter d'endommager la carte système, veillez à retirer la batterie de sa baie avant d'intervenir à l'intérieur de l'ordinateur.

1. Suivez les procédures décrites dans la section [Avant de commencer](#).
2. Retirez le cache de la charnière. Reportez-vous à la section [Cache de charnière](#).
3. Retirez le clavier. Reportez-vous à la section [Clavier](#).

4. Si aucune carte Mini n'est installée, passez à l'[étape 5](#). Si vous remplacez une carte Mini, retirez la carte existante :
- Déconnectez les deux câbles d'antenne de la carte Mini.



1	carte Mini	2	câbles d'antenne (2)	3	câbles de connecteurs d'antenne (2)
---	------------	---	----------------------	---	-------------------------------------

- Retirez la carte Mini en poussant les languettes de fixation métalliques vers l'arrière de l'ordinateur jusqu'à ce que la carte soit doucement éjectée.
- Retirez la carte Mini du connecteur de la carte système.

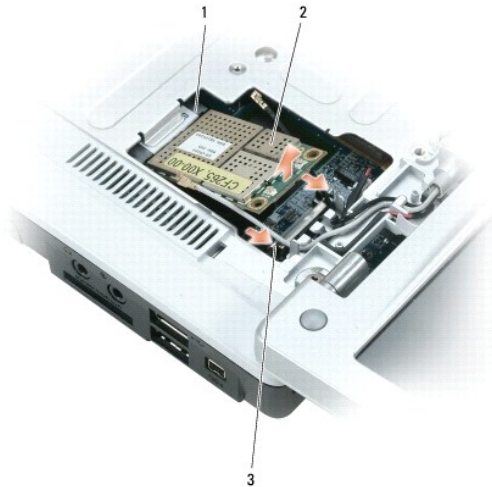

1	connecteur de carte système	2	carte Mini	3	languettes de fixation en métal (2)
---	-----------------------------	---	------------	---	-------------------------------------

AVIS : Les connecteurs sont prévus pour une insertion correcte. Si vous sentez une résistance, vérifiez les connecteurs de la carte et de la carte système, puis réalignez la carte.

5. Installez la carte Mini de remplacement :
- Insérez le connecteur de la carte Mini dans le connecteur de la carte système suivant un angle de 45 degrés, puis appuyez sur l'autre extrémité de la carte Mini pour la verrouiller dans les languettes de fixation jusqu'à ce que vous entendiez un clic.



➔ **AVIS :** Pour éviter d'endommager la carte Mini, ne placez jamais de câbles au-dessous de la carte.

- b. Connectez les deux câbles d'antenne à la carte Mini (le câble noir dans le connecteur marqué « aux » et le câble blanc dans le connecteur marqué « main »).

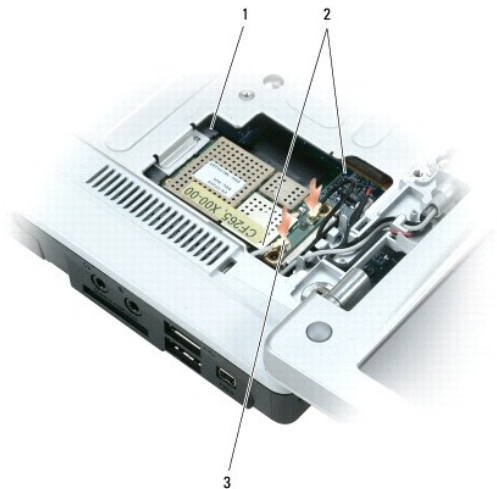

1	connecteur de carte système	2	câbles d'antenne (2)	3	câbles de connecteurs d'antenne (2)
---	-----------------------------	---	----------------------	---	-------------------------------------

Pile bouton

⚠ PRÉCAUTION : Avant de commencer toute procédure de cette section, consultez et respectez les consignes de sécurité du *Guide d'information sur le produit*.

- ➔ **AVIS :** Pour éviter une décharge électrostatique, raccordez-vous à la masse à l'aide d'un bracelet antistatique ou en touchant périodiquement une surface métallique non peinte (par exemple un connecteur sur le panneau arrière de l'ordinateur).
- ➔ **AVIS :** Pour éviter d'endommager la carte système, veillez à retirer la batterie de sa baie avant d'intervenir à l'intérieur de l'ordinateur.

1. Suivez les procédures décrites dans la section [Avant de commencer](#).
2. Retirez le cache de la charnière. Reportez-vous à la section [Cache de charnière](#).
3. Retirez le clavier. Reportez-vous à la section [Clavier](#).
4. Insérez une pointe en plastique dans le guide situé sur le côté du compartiment de la pile bouton et retirez la batterie.



Pour mettre une nouvelle pile en place, insérez-la suivant un angle de 30 degrés sous le clip, côté positif (identifié par le signe plus [+]) vers le haut, puis appuyez dessus pour la mettre en place.

Écran

⚠ PRÉCAUTION : Avant de commencer toute procédure de cette section, consultez et respectez les consignes de sécurité du *Guide d'information sur le produit*.

➡ **AVIS :** Pour éviter une décharge électrostatique, raccordez-vous à la masse à l'aide d'un bracelet antistatique ou en touchant périodiquement une surface métallique non peinte (par exemple un connecteur sur le panneau arrière de l'ordinateur).

➡ **AVIS :** Pour éviter d'endommager la carte système, veillez à retirer la batterie de sa baie avant d'intervenir à l'intérieur de l'ordinateur.

1. Suivez les procédures décrites dans la section [Avant de commencer](#).
2. Retirez le cache de la charnière. Reportez-vous à la section [Cache de charnière](#).
3. Retirez les six vis qui maintiennent l'écran (deux en haut, deux en bas et deux à l'arrière).
4. Déconnectez les câbles d'antenne de la carte Mini.
5. Desserrez la vis imperdable des fils de mise à la terre.
6. Déconnectez le câble vidéo à l'aide de la languette de retrait.
7. Dégagez le câble vidéo de sa goulotte.

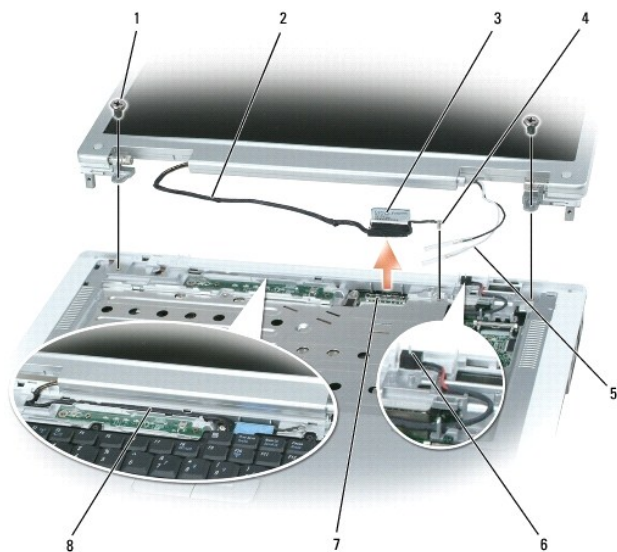

1	vis (6)	2	câble vidéo	3	languette de retrait du câble vidéo
4	vis des fils de mise à la terre	5	câbles d'antenne	6	commutateur de mise en veille
7	connecteur du câble d'écran sur la carte système	8	goulotte du câble vidéo		

8. Retirez l'écran de l'ordinateur et mettez-le de côté.

➡ **AVIS** : Le commutateur de mise en veille est fragile et se casse facilement. Évitez de cogner ce commutateur lorsque vous retirez et remettez l'écran en place.

Lorsque vous remettez l'écran en place, assurez-vous que le câble vidéo est bien à plat dans la goulotte et bien placé en dessous des languettes.

Vérifiez également que les câbles d'antenne ne sont pas tordus et qu'ils reposent bien à plat dans le clip.

[Retour à la page Contenu](#)

[Retour à la page Contenu](#)

Fonctions Dell™ QuickSet

Dell™ Inspiron™ 1501 Manuel du propriétaire

 **REMARQUE** : Cette fonction peut ne pas être disponible sur votre ordinateur.

Dell™ QuickSet vous permet de configurer et d'afficher facilement les paramètres suivants :

- 1 Connectivité réseau
- 1 Gestion de l'alimentation
- 1 Écran
- 1 Informations système

En fonction de ce que vous souhaitez faire dans QuickSet, vous pouvez lancer cette application en *cliquant*, en *double-cliquant* ou en *cliquant avec le bouton droit de la souris* sur l'icône QuickSet dans la barre des tâches de Microsoft® Windows®. La barre des tâches se trouve dans le coin inférieur droit de votre écran.

Pour plus d'informations sur QuickSet, cliquez avec le bouton droit de la souris sur l'icône QuickSet et sélectionnez Aide.

[Retour à la page Contenu](#)

[Retour à la page Contenu](#)

Sécurisation de votre ordinateur

Dell™ Inspiron™ 1501 Manuel du propriétaire

- [Verrou du câble de sécurité](#)
- [Mots de passe](#)
- [Logiciel de suivi informatique](#)
- [En cas de perte ou de vol de votre ordinateur](#)

Verrou du câble de sécurité

 **REMARQUE** : Votre ordinateur n'est pas livré avec un verrou de câble de sécurité.

Un verrou de câble de sécurité est un dispositif antivol disponible dans le commerce. Pour utiliser le verrou, fixez-le à l'emplacement pour câble de sécurité de votre ordinateur. Pour plus d'informations, reportez-vous aux instructions fournies avec le dispositif.

 **AVIS** : Avant d'acheter un dispositif antivol, vérifiez qu'il est compatible avec l'emplacement pour câble de sécurité de votre ordinateur.



Mots de passe

Les mots de passe évitent tout accès non autorisé à votre ordinateur. Dès que vous démarrez votre ordinateur, vous devez affecter un mot de passe principal à l'invite. Si aucun mot de passe n'est entré dans les deux minutes qui suivent, l'ordinateur revient à l'état de fonctionnement précédent.

En cas d'utilisation de mots de passe, respectez les consignes suivantes :

- 1 Choisissez un mot de passe dont vous vous souviendrez mais qui ne soit pas facile à deviner. Par exemple, n'utilisez pas les noms des membres de votre famille ni les noms de vos animaux familiers dans vos mots de passe.
- 1 Évitez de noter votre mot de passe sur un papier. Si vous notez vos mots de passe sur un papier, assurez-vous qu'il sont stockés dans un lieu sûr.
- 1 Ne partagez pas votre mot de passe avec quelqu'un.
- 1 Assurez-vous que personne ne vous regarde lorsque vous saisissez votre mot de passe.

 **AVIS** : Les mots de passe affectent un haut niveau de sécurité aux données de votre ordinateur ou de votre disque dur. Cependant, votre système n'est pas à l'abri de personnes mal intentionnées. Si vous souhaitez un plus haut niveau de sécurité, utilisez d'autres formes de protection, comme les cartes à puce, les programmes de cryptage de données ou les cartes ExpressCard (ou Mini) dotées de fonctions de cryptage.

Pour ajouter ou modifier des mots de passe, allez dans Panneau de configuration, puis **Comptes d'utilisateurs**.

Si vous avez oublié l'un de vos mots de passe, contactez Dell (reportez-vous à la section [Contacter Dell](#)). Pour votre protection, l'équipe du support technique de Dell vous demandera de prouver votre identité pour que seules les personnes autorisées puissent utiliser votre ordinateur.

Logiciel de suivi informatique

Un logiciel de suivi informatique peut vous permettre de localiser votre ordinateur s'il est perdu ou volé. Le logiciel est disponible en option et peut être acquis lors de l'achat de votre ordinateur. Vous pouvez également contacter votre commercial pour plus d'informations sur cette fonction de sécurité.

 **REMARQUE** : Il se peut que le logiciel de suivi ne soit pas disponible dans tous les pays.

 **REMARQUE** : Si vous disposez de ce logiciel, vous devez contacter l'entreprise en charge du service de suivi pour signaler la disparition de votre ordinateur en cas de perte ou de vol de ce dernier.

En cas de perte ou de vol de votre ordinateur

- 1 Appelez les autorités compétentes pour signaler la perte ou le vol. Incluez le numéro de service dans votre description de l'ordinateur. Demandez à ce qu'un numéro soit affecté à cette affaire et relevez ce numéro avec le nom, l'adresse et le numéro de téléphone du bureau de police. Si possible, obtenez le nom de l'agent chargé de l'affaire.

 **REMARQUE** : Si vous savez où a eu lieu le vol ou la perte de l'ordinateur, contactez les autorités compétentes de la région. Si vous ne connaissez pas cet endroit, appelez un bureau de police de votre lieu de résidence.

- 1 Si l'ordinateur appartient à une société, avertissez le bureau de sécurité de la société.
- 1 Contactez le service clientèle de Dell pour signaler la perte de l'ordinateur. Fournissez le numéro de service de l'ordinateur, le numéro de dossier et le nom, l'adresse et le numéro de téléphone du bureau de police auquel vous avez signalé le vol. Si possible, donnez le nom de l'agent chargé de l'affaire.

Le représentant du service clientèle de Dell enregistrera votre rapport sous le numéro de service de l'ordinateur et enregistrera l'ordinateur comme manquant ou volé. Si quelqu'un appelle Dell pour obtenir de l'assistance technique et donne votre numéro de service, l'ordinateur sera automatiquement identifié comme le vôtre. Le représentant essaiera d'obtenir le numéro de téléphone et l'adresse de son correspondant. Dell contactera ensuite les autorités compétentes auxquelles vous avez signalé la perte de votre ordinateur.

[Retour à la page Contenu](#)

[Retour à la page Contenu](#)

Configuration de votre ordinateur

Dell™ Inspiron™ 1501 Manuel du propriétaire

- [Connexion à Internet](#)
 - [Transfert d'informations vers un nouvel ordinateur](#)
 - [Configuration d'une imprimante](#)
 - [Périphériques de protection contre les surtensions électriques](#)
-

Connexion à Internet

 **REMARQUE** : Les fournisseurs d'accès Internet (FAI) et leurs offres varient selon les pays.

Pour vous connecter à Internet, vous devez disposer d'un modem ou d'une connexion réseau et d'un fournisseur d'accès Internet (FAI). Votre fournisseur d'accès Internet vous proposera une ou plusieurs des options de connexion Internet suivantes :

- 1 Connexions d'accès à distance qui offrent un accès à Internet par l'intermédiaire d'une ligne téléphonique. Ces connexions sont beaucoup plus lentes que les connexions DSL ou modem par câble.
- 1 Connexions DSL qui offrent un accès à Internet à haute vitesse par l'intermédiaire d'une ligne téléphonique existante. Avec une connexion DSL, vous pouvez accéder à Internet et utiliser votre téléphone sur la même ligne simultanément.
- 1 Connexions modem par câble qui offrent un accès à Internet à haute vitesse par l'intermédiaire de la ligne TV câblée locale.

Si vous utilisez une connexion d'accès à distance, connectez une ligne téléphonique au connecteur du modem sur votre ordinateur et à la prise téléphonique murale avant de configurer la connexion Internet. Si vous utilisez une connexion DSL ou modem par câble, contactez votre fournisseur d'accès Internet pour obtenir les instructions de configuration.

Configuration de votre connexion Internet

Pour configurer une connexion Internet à l'aide du raccourci de bureau d'un fournisseur d'accès Internet fourni :

1. Enregistrez et fermez tous les fichiers et quittez tous les programmes.
2. Double-cliquez sur l'icône d'un fournisseur d'accès Internet sur le bureau Microsoft® Windows®.
3. Pour effectuer la configuration, suivez les instructions qui s'affichent à l'écran.

Si aucune icône de fournisseur d'accès Internet n'apparaît sur votre bureau ou si vous souhaitez configurer une connexion Internet avec un autre fournisseur d'accès Internet :

1. Enregistrez et fermez tous les fichiers et quittez tous les programmes.
2. Cliquez sur le bouton **Démarrer**, puis sur **Internet Explorer**.
L'**Assistant Nouvelle connexion** s'affiche.
3. Cliquez sur **Connecter à Internet**.
4. Dans la fenêtre suivante, cliquez sur l'option appropriée :
 - 1 Si vous ne disposez pas de fournisseur d'accès Internet et souhaitez en sélectionner un, cliquez sur **Choisir dans une liste de fournisseurs de services Internet**.
 - 1 Si vous avez déjà reçu les informations de configuration de votre fournisseur de services Internet, mais pas le CD de configuration, cliquez sur **Configurer ma connexion manuellement**.
 - 1 Si vous disposez d'un CD, cliquez sur **Utiliser le CD fourni par mon fournisseur de services Internet**.
5. Cliquez sur **Suivant**.

Si vous sélectionnez **Configurer ma connexion manuellement**, passez à l'[étape 6](#). Sinon, suivez les instructions qui s'affichent à l'écran pour terminer la configuration.

 **REMARQUE** : Si vous ne savez pas quel type de connexion sélectionner, contactez votre fournisseur d'accès Internet.

6. Cliquez sur l'option appropriée sous **Comment souhaitez-vous vous connecter à Internet ?**, puis cliquez sur **Suivant**.
7. Utilisez les informations fournies par votre fournisseur d'accès Internet pour terminer la configuration.

Si vous rencontrez des problèmes de connexion à Internet, reportez-vous à la section [Problèmes liés à la messagerie électronique, au modem ou à Internet](#). Si vous ne pouvez pas vous connecter à Internet alors que vous l'avez déjà fait auparavant, il est possible que le fournisseur d'accès Internet subisse une interruption de services. Contactez-le pour vérifier l'état des services ou essayez de vous connecter ultérieurement.

Transfert d'informations vers un nouvel ordinateur

Le système d'exploitation Microsoft® Windows® inclut un Assistant Transfert de fichiers et de paramètres qui permet de déplacer des données d'un ordinateur à un autre. Vous pouvez transférer des données telles que :

- 1 Messages e-mail
- 1 Paramètres de la barre d'outils
- 1 Tailles de fenêtre
- 1 Signets Internet

Vous pouvez transférer les données vers le nouvel ordinateur par le biais d'une connexion réseau ou les enregistrer sur des supports amovibles, comme un CD inscriptible en vue de leur transfert sur un nouvel ordinateur.

 **REMARQUE :** Pour obtenir des instructions sur la configuration d'une connexion câblée directe entre deux ordinateurs, rendez-vous sur support.microsoft.com et consultez la Base de connaissance Microsoft, Article n° 305621 intitulé *How to Set Up a Direct Cable Connection Between Two Computers in Windows XP* (Comment configurer une connexion câblée directe entre deux ordinateurs dans Windows XP). Ces informations peuvent ne pas être disponibles dans certains pays.

Pour transférer des informations vers un nouvel ordinateur, vous devez lancer l'Assistant Transfert de fichiers et de paramètres. Pour ce faire, vous pouvez utiliser le support *Operating System* en option ou créer un disque Assistant à l'aide de l'utilitaire Assistant Transfert de fichiers et de paramètres.

Exécution de l'Assistant Transfert de fichiers et de paramètres avec le support Operating System

 **REMARQUE :** Le support *Operating system* est requis. Toutefois, ce support est en option et n'est pas obligatoirement expédié avec tous les ordinateurs.

Préparez le nouvel ordinateur pour le transfert de fichiers

1. Démarrez l'**Assistant Transfert de fichiers et de paramètres**.
2. Lorsque l'écran de bienvenue de l'**Assistant Transfert de fichiers et de paramètres** s'affiche, cliquez sur **Suivant**.
3. Dans l'écran **De quel ordinateur s'agit-il ?**, cliquez sur **Nouvel ordinateur**, puis sur **Suivant**.
4. Dans l'écran **Avez-vous un CD-ROM de Windows XP ?**, cliquez sur **J'utiliserai l'Assistant du CD-ROM de Windows XP**, puis sur **Suivant**.
5. Lorsque l'écran **Allez maintenant à votre ancien ordinateur** s'affiche, allez à l'ancien ordinateur ou ordinateur source. *Ne cliquez pas* sur **Suivant** à ce moment.

Copie de données à partir de l'ancien ordinateur

1. Sur l'ancien ordinateur, insérez le support *Operating System* pour Windows XP.
2. Dans l'écran **Bienvenue dans Microsoft Windows XP**, cliquez sur **Effectuer des tâches supplémentaires**.
3. Sous **Que voulez-vous faire ?**, cliquez sur **Transférer des fichiers et des paramètres**.
4. Dans l'écran de bienvenue de l'**Assistant Transfert de fichiers et de paramètres**, cliquez sur **Suivant**.
5. Dans l'écran **De quel ordinateur s'agit-il ?**, cliquez sur **Ancien ordinateur**, puis sur **Suivant**.
6. Dans l'écran **Sélectionnez une méthode de transfert**, cliquez sur la méthode de transfert de votre choix.
7. Dans l'écran **Que voulez-vous transférer ?**, sélectionnez les éléments à transférer, puis cliquez sur **Suivant**.

Une fois les informations copiées, l'écran **Fin de la phase de collecte des données** apparaît.

8. Cliquez sur **Terminer**.

Transfert des données vers le nouvel ordinateur

1. Dans l'écran **Allez maintenant à votre ancien ordinateur** sur le nouvel ordinateur, cliquez sur **Suivant**.
2. Dans l'écran **Où sont les fichiers et les paramètres ?**, sélectionnez la méthode de transfert de vos paramètres et fichiers, puis cliquez sur **Suivant**.
L'Assistant lit les paramètres et fichiers recueillis, puis les applique à votre nouvel ordinateur.
Lorsque tous les paramètres et fichiers ont été appliqués, l'écran **Terminé** s'affiche.
3. Cliquez sur **Terminé** et redémarrez le nouvel ordinateur.

Exécution de l'Assistant Transfert de fichiers et de paramètres sans le support Operating System

Pour exécuter l'Assistant Transfert de fichiers et de paramètres sans le support *Operating System*, vous devez créer un disque Assistant qui vous permette de créer une sauvegarde de vos fichiers et de paramètres. Créez le disque Assistant sur le support amovible, de sorte que vous puissiez le déplacer du nouvel ordinateur vers l'ancien ordinateur.

Création d'un disque Assistant

1. Cliquez sur le bouton **Démarrer**.
2. Cliquez sur **Assistant Transfert de fichiers et de paramètres**.
3. Lorsque l'écran de bienvenue de l'**Assistant Transfert de fichiers et de paramètres** s'affiche, cliquez sur **Suivant**.
4. Dans l'écran **De quel ordinateur s'agit-il ?**, cliquez sur **Nouvel ordinateur**, puis sur **Suivant**.
5. Dans l'écran **Avez-vous un CD-ROM de Windows XP ?**, cliquez sur **Je souhaite créer un disque Assistant dans le lecteur suivant** : puis cliquez sur **Suivant**.
6. Insérez le support amovible, tel qu'un CD inscriptible, puis cliquez sur **OK**.
7. Lorsque la création du disque est terminée et que le message **Now go to your old computer** (Allez maintenant à votre ancien ordinateur) apparaît, *ne cliquez pas* sur **Suivant**.
8. Allez à votre ancien ordinateur.

Copie de données à partir de l'ancien ordinateur

1. Insérez le disque Assistant sur l'ancien ordinateur.
2. Cliquez sur le bouton **Démarrer**, puis sur **Exécuter**.
3. Dans le champ **Ouvrir** de la fenêtre **Exécuter**, recherchez le chemin **fastwiz** (pour le support amovible approprié) et cliquez sur **OK**.
4. Dans l'écran de bienvenue de l'**Assistant Transfert de fichiers et de paramètres**, cliquez sur **Suivant**.
5. Dans l'écran **De quel ordinateur s'agit-il ?**, cliquez sur **Ancien ordinateur**, puis sur **Suivant**.
6. Dans l'écran **Sélectionnez une méthode de transfert**, cliquez sur la méthode de transfert de votre choix.
7. Dans l'écran **Que voulez-vous transférer ?**, sélectionnez les éléments à transférer, puis cliquez sur **Suivant**.
Une fois les informations copiées, l'écran **Fin de la phase de collecte des données** apparaît.
8. Cliquez sur **Terminer**.

Transfert des données vers le nouvel ordinateur

1. Dans l'écran **Allez maintenant à votre ancien ordinateur** sur le nouvel ordinateur, cliquez sur **Suivant**.

2. Dans l'écran **Où sont les fichiers et les paramètres ?**, sélectionnez la méthode de transfert de vos paramètres et fichiers, puis cliquez sur **Suivant**. Suivez les instructions qui s'affichent à l'écran.

L'Assistant lit les paramètres et fichiers recueillis, puis les applique à votre nouvel ordinateur.

Lorsque tous les paramètres et fichiers ont été appliqués, l'écran **Terminé** s'affiche.

3. Cliquez sur **Terminé** et redémarrez le nouvel ordinateur.

REMARQUE : Pour plus d'informations sur cette procédure, rendez-vous sur le site Web dell.support.com pour accéder au document n° PA1089586 (*How Do I Transfer Files From My Old Computer to My New Dell Computer Using the Microsoft® Windows® XP Operating System? - Comment transférer des fichiers de mon ancien à mon nouvel ordinateur Dell à l'aide du système d'exploitation Microsoft® Windows® XP ?*).

REMARQUE : Certains pays peuvent ne pas avoir accès au document de la base de connaissances Dell.

Configuration d'une imprimante

AVIS : Effectuez la configuration du système d'exploitation avant de connecter une imprimante à l'ordinateur.

Reportez-vous à la documentation fournie avec l'imprimante pour obtenir des informations sur la configuration, notamment :

1. Obtenir et installer les pilotes mis à jour.
1. Connecter l'imprimante à l'ordinateur.
1. Charger le papier et installer la cartouche de toner ou d'encre.

Consultez le Manuel du propriétaire de l'imprimante pour obtenir une assistance technique ou contactez le fabricant de l'imprimante.

Câble de l'imprimante

L'imprimante se connecte à l'ordinateur avec un câble USB ou un câble parallèle. Il est possible que l'imprimante soit livrée sans câble. Par conséquent, si vous achetez un câble séparément, assurez-vous qu'il est compatible avec votre imprimante et votre ordinateur. Si vous avez acheté un câble d'imprimante en même temps que l'ordinateur, il est possible qu'il vous soit livré avec ce dernier.

Connexion d'une imprimante USB

REMARQUE : Vous pouvez connecter des périphériques USB pendant que l'ordinateur est sous tension.

1. Effectuez la configuration du système d'exploitation, si vous ne l'avez pas déjà fait.
2. Raccordez le câble USB de l'imprimante aux connecteurs USB de l'ordinateur et de l'imprimante. Les connecteurs USB ne s'insèrent que dans un seul sens.

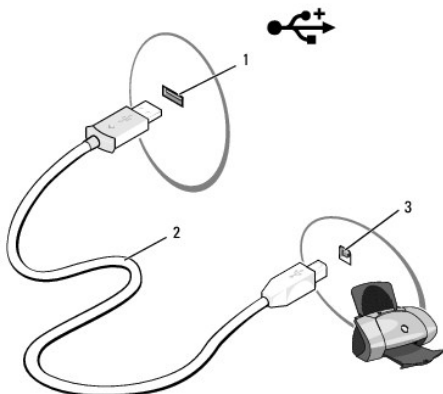

1	connecteur USB de l'ordinateur	2	câble USB de l'imprimante	3	connecteur sur l'imprimante
---	--------------------------------	---	---------------------------	---	-----------------------------

3. Allumez l'imprimante, puis l'ordinateur. Si la fenêtre **Assistant Ajout de matériel** apparaît, cliquez sur **Annuler**.

4. Le cas échéant, installez le pilote d'imprimante. Consultez la documentation de l'imprimante.
-

Périphériques de protection contre les surtensions électriques

Plusieurs périphériques peuvent vous protéger contre les fluctuations de la tension et les pannes d'alimentation :

- 1 Parasurtenseurs
- 1 Filtres de ligne
- 1 Onduleurs

Parasurtenseurs

Les parasurtenseurs et les rampes d'alimentation équipées d'une protection contre la surtension réduisent les risques d'endommagement de votre ordinateur provoqués par les pointes de tension pouvant survenir au cours d'un orage électrique ou suite à une coupure de courant. Certains fabricants offrent également une garantie contre certains types de dégâts. Lisez attentivement la garantie du parasurtenseur que vous achetez. Un protecteur doté d'une valeur nominale en joules plus élevée offre une meilleure protection. Comparez les valeurs nominales, en joules, afin de déterminer l'efficacité relative des différents dispositifs.

- ➡ **AVIS** : La plupart des parasurtenseurs ne protègent pas contre les fluctuations de tension ou les coupures de courant. Lorsqu'un orage est proche, débranchez la ligne téléphonique de la prise murale et déconnectez votre ordinateur de la prise de courant.

De nombreux parasurtenseurs sont équipés d'une prise téléphonique pour assurer la protection du modem. Consultez la documentation du parasurtenseur pour obtenir des instructions sur la connexion du modem.

- ➡ **AVIS** : Certains parasurtenseurs n'offrent pas de protection pour les cartes réseau. Déconnectez le câble de réseau de la prise réseau murale pendant les orages.

Filtres de ligne

- ➡ **AVIS** : Les filtres de ligne n'offrent pas de protection contre les coupures de courant.

Ils sont conçus pour maintenir la tension CA à un niveau relativement constant.

Onduleurs

- ➡ **AVIS** : Une baisse de tension pendant l'enregistrement des données sur le disque dur peut provoquer une perte de données ou la corruption du fichier.

- 📌 **REMARQUE** : Pour optimiser le temps de fonctionnement de la batterie, connectez uniquement votre ordinateur à un onduleur. Connectez les autres périphériques, tels que l'imprimante, à une rampe d'alimentation différente équipée d'un parasurtenseur.

Les onduleurs protègent contre les fluctuations de tension et les coupures de courant. Ils incluent une batterie qui alimente temporairement les périphériques connectés lorsque l'alimentation secteur est coupée. La batterie se charge lorsque l'alimentation secteur est disponible. Consultez la documentation fournie par le fabricant de l'onduleur afin d'obtenir des informations sur la durée de fonctionnement de la batterie et vous assurer que le dispositif est approuvé par Underwriters Laboratories (UL).

[Retour à la page Contenu](#)

[Retour à la page Contenu](#)

Caractéristiques

Dell™ Inspiron™ 1501 Manuel du propriétaire

Processeur	
Type de processeur	AMD Turion™ 64 ou AMD Sempron™
Mémoire cache L1	64 Ko
Mémoire cache L2	256 Ko, 512 Ko, 1024 Ko
Fréquence du bus externe (bus frontal)	533 MHz

Informations sur le système	
Jeu de puces du système	ATI RS485/RS485M/SB600
Largeur du bus de données	64 bits
Largeur du bus de la mémoire DRAM	Bus bicanal (2) 64 bits
Largeur du bus d'adresses du processeur	40 bits
Flash EPROM	1 Mo
Bus graphique	PCI-E X16
Bus PCI	32 bits

Carte ExpressCard	
Contrôleur de la carte ExpressCard	Intel® ICH7
Connecteur de la carte ExpressCard	Un logement ExpressCard (54 mm)
Cartes prises en charge	ExpressCard/54 (54 mm) 1,5 et 3,3 V
Taille du connecteur de la carte ExpressCard	28 broches

Lecteur de carte mémoire multimédia 3 en 1	
Contrôleur de carte mémoire multimédia 3 en 1	Ricoh R5C832
Connecteur de carte mémoire multimédia 3 en 1	Connecteur de carte combinée 3 en 1
Cartes prises en charge	SSD/SDIO MMC
Taille du connecteur de carte mémoire multimédia 3 en 1	30,55 mm x 28,9 mm x 4,55 mm

Mémoire	
Connecteur du module de mémoire	Deux connecteurs SODIMM
Capacités du module de mémoire	512 Mo, 1 Go et 2 Go
Type de mémoire	DDR2 SODIMM 1,8 V
Mémoire minimale	512 Mo
Mémoire maximale	2 Go

Ports et connecteurs	
-----------------------------	--

Audio	Connecteur de microphone, connecteur de casque/haut-parleurs stéréo
Carte Mini	Un emplacement de carte Mini type IIIA
Modem	Port RJ-11
Carte réseau	Port RJ-45
USB	Quatre connecteurs à 4 broches conformes à la norme USB 2.0
Vidéo	Connecteur à 15 trous

Communications	
Modem :	
Type	v.92 MDC HD
Contrôleur	Softmodem
Interface	Interface Azalia MDC
Carte réseau	LAN Ethernet 10/100 sur la carte système
Sans fil	WLAN pour carte Mini PCI-e interne

Vidéo	
<p>REMARQUE : Mises à niveau de contrôleur vidéo en option pour votre ordinateur au moment de l'achat. Pour déterminer la configuration de votre ordinateur, reportez-vous à la section Détermination de la configuration de votre ordinateur.</p>	
Type de vidéo :	Carte intégrée
Contrôleur vidéo	ATI R485M
Mémoire vidéo	Jusqu'à 128 Mo de mémoire partagée (avec 256 Mo de mémoire système) ou 224 Mo de mémoire partagée (avec 512 Mo de mémoire système)
Interface LCD	LVDS

Audio	
Type d'audio	Codec audio haute définition deux canaux
Contrôleur audio	Codec Sigmatel STAC9200
Conversion stéréo	24 bits (analogique-numérique et numérique-analogique)
Interfaces :	
Interne	Audio haute définition Azalia
Externe	Connecteur de microphone (entrée), connecteur de casque/de haut-parleurs stéréo
Haut-parleur	Deux haut-parleurs 4 ohms
Amplificateur de haut-parleur interne	Canal de 1 W en 4 ohms
Contrôle du volume	Raccourcis clavier ou menus de programme

Écran	
Type (matrice active TFT)	14,1 pouces WXGA et 15,4 pouces WXGA
Zone d'écran (15,4 pouces) :	
Hauteur	207 mm (8,2 pouces)
Largeur	331,2 mm (13,0 pouces)
Diagonale	391,2 mm (15,4 pouces)
Zone d'écran (14,1 pouces) :	
Hauteur	189,6 mm (7,5 pouces)
Largeur	303,3 mm (11,9 pouces)

Diagonale	357,7 mm (14,1 pouces)
Résolution maximale	1280 x 800 avec 262 144 couleurs
Taux de rafraîchissement	60 Hz
Angle de fonctionnement	0 ° (fermé) à 180 °
Angles de visualisation :	
Horizontal	±40 ° minimum
Vertical	+10 °/-30 ° minimum
Taille du pixel :	
390 cm (15,4 pouces)	0,259 mm
358 mm (14,1 pouces)	0,237 mm
Boutons de réglage	Possibilité de réglage de la luminosité à l'aide de raccourcis clavier (reportez-vous à la section Fonctions d'affichage)

Clavier	
Nombre de touches	87 (États-Unis et Canada) ; 88 (Europe) ; 91 (Japon)
Disposition	QWERTY/AZERTY/Kanji

Tablette tactile	
Résolution X/Y (mode Tablette graphique)	240 cpi
Taille :	
Largeur	Zone sensible de 73 mm (2,9 pouces)
Hauteur	Rectangle de 42,9 mm (1,7 pouce)

Batterie	
Type	Lithium-ion « intelligente » 9 cellules Lithium-ion « intelligente » 6 cellules Lithium-ion « intelligente » 4 cellules
Dimensions :	
Profondeur	60,1 mm (2,37 pouces) (9 cellules)
Hauteur	24 mm (0,94 pouce)
Largeur	206,8 mm (8,14 pouces)
Poids	0,48 kg (1,06 livre) (9 cellules) 0,32 kg (0,7 livre) (6 cellules) 0,25 kg (0,55 livre) (4 cellules)
Tension	11,1 VCC (6 cellules et 9 cellules) 14,8 VCC (4 cellules)
Durée approximative de la charge :	
Ordinateur éteint	2,5 heures
Durée de fonctionnement	L'autonomie de la batterie varie en fonction de l'utilisation et peut être considérablement réduite en cas d'utilisation intensive. Reportez-vous à la section Problèmes d'alimentation . Pour plus d'informations sur la durée de vie de la batterie, reportez-vous à la section Utilisation d'une batterie .
Durée de service approximative	300 cycles de décharge/charge
Plage de températures :	
Fonctionnement	0 à 35 °C (32 à 95 °F)
Stockage	-40 à 60 °C (-40 à 140 °F)
Pile bouton	CR-2032

Adaptateur secteur	
Tension d'entrée	100 à 240 VCA
Courant d'entrée (maximal)	1,5 A
Fréquence d'entrée	50-60 Hz
Courant de sortie	4,34 A (maximum à impulsion 4 secondes) ; 3,34 A (continu)
Alimentation de sortie	65 W
Tension de sortie nominale	19,5 +/-1,0 VCC
Dimensions :	
Hauteur	28,2 mm (1,11 pouce)
Largeur	57,9 mm (2,28 pouces)
Profondeur	137,2 mm (5,4 pouces)
Poids (avec les câbles)	0,36 kg (0,79 livre)
Plage de températures :	
Fonctionnement	0 à 35 °C (32 à 95 °F)
Stockage	-40 à 65 °C (-40 à 149 °F)

Caractéristiques physiques	
Hauteur	36 mm (1,42 pouce)
Largeur	356 mm (14,02 pouces)
Profondeur	265,5 mm (10,45 pouces)
Poids (avec une batterie à 6 cellules) :	
Configurable jusqu'à moins de	2,9 kg (6,38 livres)

Environnement de fonctionnement	
Plage de températures :	
Fonctionnement	0 à 35 °C (32 à 95 °F)
Stockage	-40 à 65 °C (-40 à 149 °F)
Humidité relative (maximale) :	
Fonctionnement	10 à 90 % (sans condensation)
Stockage	5 à 95 % (sans condensation)
Vibration maximale (avec un spectre de vibration aléatoire simulant l'environnement utilisateur) :	
Fonctionnement	0,9 GRMS
Stockage	1,3 GRMS
Chocs maximaux	
REMARQUE : Mesurés avec le disque dur en position de repos et une demi-impulsion sinusoïdale de 2 ms en fonctionnement. Également mesurés avec le disque dur en position de repos et une demi-impulsion de 2 ms en stockage.	
Fonctionnement	122 G
Stockage	163 G
Altitude (maximale) :	
Fonctionnement	-15,2 à 3048 m (-50 à 10 000 pieds)
Stockage	-15,2 à 10 668 m (-50 à 35 000 pieds)

[Retour à la page Contenu](#)

[Retour à la page Contenu](#)

Voyager avec votre ordinateur

Dell™ Inspiron™ 1501 Manuel du propriétaire

- [Identification de l'ordinateur](#)
- [Emballage de l'ordinateur](#)
- [Conseils de voyage](#)

Identification de l'ordinateur

- 1 Attachez une étiquette avec votre nom ou votre carte de visite à votre ordinateur.
- 1 Notez votre numéro de service et gardez-le en lieu sûr, dans un endroit autre que près de l'ordinateur ou de la sacoche de transport.
- 1 Utilisez votre numéro de service si vous devez reporter la perte ou le vol de votre ordinateur à la police et à Dell.
- 1 Créez un fichier sur le bureau Microsoft® Windows® et nommez-le **si_trouvé**. Placez dans ce fichier des informations, telles que vos nom, adresse et numéro de téléphone.
- 1 Contactez votre compagnie de carte de crédit et demandez-lui si elle offre des étiquettes avec identification codée.

Emballage de l'ordinateur

- 1 Retirez tous les périphériques externes connectés à l'ordinateur et stockez-les en lieu sûr. Déconnectez tous les câbles reliés à des cartes PC installées et retirez toutes les cartes PC étendues. Reportez-vous à la section [Utilisation des cartes](#).
 - 1 Chargez complètement la batterie principale et toutes les batteries de secours que vous pensez emporter.
 - 1 Éteignez l'ordinateur.
 - 1 Débranchez l'adaptateur secteur.
- ➡ **AVIS** : Lorsque vous fermez l'écran, les objets laissés sur le clavier ou le repose-mains risquent d'endommager l'écran.
- 1 Retirez tous objets du clavier et du repose-mains, comme les trombones, les stylos et les papiers, puis fermez l'écran.
 - 1 Utilisez la sacoche de transport Dell™ (en option) pour emballer l'ordinateur et ses accessoires en toute sécurité.
 - 1 Évitez d'emballer l'ordinateur avec des articles tels que crème à raser, eau de Cologne, parfum ou nourriture.
- ➡ **AVIS** : Si l'ordinateur a été exposé à des températures extrêmes, laissez-le s'acclimater pendant une heure à la température ambiante avant de l'allumer.
- 1 Protégez l'ordinateur, les batteries et le disque dur contre des risques tels que les températures extrêmes, la surexposition à la lumière, la saleté, la poussière ou les liquides.
 - 1 Calez bien l'ordinateur afin d'éviter qu'il ne se déplace dans le coffre de votre voiture ou dans un compartiment à bagages situé en hauteur.

Conseils de voyage

- ➡ **AVIS** : Pour éviter de perdre des données, ne déplacez pas l'ordinateur lorsque vous utilisez le lecteur optique.
- ➡ **AVIS** : N'enregistrez pas votre ordinateur avec vos bagages.
- 1 Pensez à désactiver l'activité réseau sans fil de votre ordinateur afin d'optimiser la durée de fonctionnement de votre batterie. Pour désactiver l'activité sans fil, appuyez sur <Fn><F2>.
 - 1 Pensez à modifier vos options de gestion de l'alimentation (reportez-vous à la section [Configuration des paramètres de gestion de l'alimentation](#)) afin d'optimiser l'autonomie de la batterie.
 - 1 Si vous voyagez à l'étranger, emmenez une preuve de propriété ou de votre droit à utiliser l'ordinateur s'il appartient à votre société pour accélérer le passage de la douane. Cherchez des informations auprès des autorités douanières des pays que vous pensez visiter et envisagez d'acquiescer un carnet international (appelé également *passport de marchandises*) auprès de votre gouvernement.
 - 1 Renseignez-vous sur le type de prises secteur utilisées dans les pays où vous vous rendez et munissez-vous des adaptateurs appropriés.
 - 1 Les détenteurs de cartes de crédit doivent se renseigner auprès de leur compagnie de crédit au sujet de l'assistance en cas d'urgence à l'étranger proposée aux utilisateurs d'ordinateurs portables.

Transport aérien

➡ **AVIS** : Ne faites jamais passer votre ordinateur dans un détecteur de métal. Vous pouvez faire passer l'ordinateur dans un détecteur à rayons X ou le faire inspecter manuellement.

- 1 Assurez-vous d'avoir une batterie chargée sous la main au cas où l'on vous demanderait d'allumer l'ordinateur.
- 1 Avant de pénétrer dans l'avion, assurez-vous que l'utilisation d'un ordinateur est permise. Certaines compagnies aériennes interdisent l'usage d'appareils électroniques pendant le vol. Toutes les compagnies aériennes interdisent l'usage de tels dispositifs pendant les phases de décollage et d'atterrissage.

[Retour à la page Contenu](#)

[Retour à la page Contenu](#)

Résolution des problèmes

Dell™ Inspiron™ 1501 Manuel du propriétaire

- [Dell Diagnostics](#)
- [Problèmes de lecteur](#)
- [Problèmes liés à la messagerie électronique, au modem ou à Internet](#)
- [Messages d'erreur](#)
- [Problèmes liés à la carte ExpressCard](#)
- [Problèmes liés au clavier](#)
- [Blocages et problèmes logiciels](#)
- [Problèmes liés à la mémoire](#)
- [Problèmes liés au réseau](#)
- [Problèmes d'alimentation](#)
- [Problèmes liés à l'imprimante](#)
- [Problèmes liés au scanner](#)
- [Problèmes liés au son et aux haut-parleurs](#)
- [Problèmes liés à la tablette tactile ou à la souris](#)
- [Problèmes liés à la vidéo et à l'affichage](#)
- [Pilotes](#)
- [Résolution des incompatibilités logicielles et matérielles](#)
- [Restauration du système d'exploitation](#)

Dell Diagnostics

 **PRÉCAUTION** : Avant de commencer toute procédure de cette section, consultez et respectez les consignes de sécurité du *Guide d'information sur le produit*.

Quand utiliser Dell Diagnostics

Si des problèmes surviennent lors de l'utilisation de votre ordinateur, effectuez les vérifications indiquées dans la section [Blocages et problèmes logiciels](#) et exécutez Dell Diagnostics avant de contacter Dell pour obtenir une assistance technique.

Nous vous recommandons d'imprimer ces procédures avant de commencer.

 **AVIS** : Dell Diagnostics ne fonctionne qu'avec les ordinateurs Dell.

 **REMARQUE** : Le CD *Drivers and Utilities* est en option et n'est pas obligatoirement expédié avec votre ordinateur.

Lancez Dell Diagnostics à partir de votre disque dur ou à partir du CD *Drivers and Utilities*.

Démarrage de Dell Diagnostics à partir du disque dur

Dell Diagnostics se trouve dans une partition cachée (utilitaire de diagnostics) de votre disque dur.

 **REMARQUE** : Si aucune image ne s'affiche, contactez Dell. Reportez-vous à la section [Contacter Dell](#).

1. Éteignez l'ordinateur.
2. Branchez l'ordinateur sur une prise secteur si ce n'est pas déjà fait.
3. Mettez votre ordinateur sous tension (ou redémarrez-le).
4. Il existe deux manières de lancer Diagnostics :
 - a. Allumez l'ordinateur. Lorsque le logo DELL™ apparaît, appuyez immédiatement sur <F12>. Sélectionnez **Diagnostics** à partir du menu de démarrage et appuyez sur <Entrée>.

 **REMARQUE** : Si vous attendez trop longtemps et que le logo du système d'exploitation apparaît, patientez jusqu'à ce que le bureau de Microsoft® Windows® s'affiche. Éteignez alors votre ordinateur et faites une nouvelle tentative.

- b. Appuyez sur la touche <Fn> et maintenez-la enfoncée lors de la mise sous tension du système.

 **REMARQUE** : Si un message indique qu'aucune partition de diagnostic n'a été trouvée, exécutez Dell Diagnostics à partir du CD *Drivers and Utilities*.

L'ordinateur lance l'évaluation du système de préamorçage avec une série de diagnostics intégrés qui effectue un test préalable de la carte système, du clavier, du disque dur et de l'écran.

- 1 Répondez à toutes les questions qui s'affichent pendant l'évaluation.
- 1 Si une défaillance de composant est détectée, l'ordinateur s'arrête et émet un signal sonore. Pour arrêter l'évaluation et redémarrer l'ordinateur, appuyez sur <n> ; pour passer au test suivant, appuyez sur <y> ; pour retester le composant défectueux, appuyez sur <r>.
- 1 Si des défaillances sont détectées lors de l'évaluation de préamorçage du système, notez les codes d'erreur et contactez Dell.

Si l'évaluation de préamorçage du système se déroule sans problème, vous recevez le message *Booting Dell Diagnostic Utility Partition. Press any key to continue* (Amorçage de la partition de l'utilitaire Dell Diagnostics. Appuyez sur une touche pour continuer).

- Appuyez sur une touche pour démarrer Dell Diagnostics à partir de la partition de diagnostics du disque dur.

Démarrage de Dell Diagnostics à partir du CD Drivers and Utilities

- Insérez le CD *Drivers and Utilities*.

- Arrêtez, puis redémarrez l'ordinateur.

Lorsque le logo DELL apparaît, appuyez immédiatement sur <F12>.

Si vous attendez trop longtemps et que le logo Windows apparaît, attendez encore jusqu'à ce que le bureau Windows s'affiche. Éteignez alors votre ordinateur et faites une nouvelle tentative.

 **REMARQUE** : Les étapes suivantes modifient la séquence d'amorçage pour une seule exécution. Au démarrage suivant, l'ordinateur démarre en fonction des périphériques définis dans le programme de configuration du système.

- Lorsque la liste des périphériques d'amorçage s'affiche, sélectionnez **IDE CD-ROM Device CD/DVD/CD-RW Drive** (Périphérique de CD-ROM IDE Lecteur de CD/DVD/CD-RW) et appuyez sur <Entrée>.
- Sélectionnez l'option **Boot from CD-ROM** (Amorcer à partir du CD-ROM) dans le menu qui s'affiche, puis appuyez sur <Entrée>.
- Tapez 1 pour démarrer le menu du CD, puis appuyez sur <Entrée> pour continuer.
- Sélectionnez **Exécuter Dell Diagnostics 32 bits** dans la liste numérotée. Si plusieurs versions sont répertoriées, sélectionnez la version appropriée à votre ordinateur.
- Lorsque le **menu principal** de Dell Diagnostics s'affiche, sélectionnez le test à effectuer.

Menu principal de Dell Diagnostics

- Une fois Dell Diagnostics chargé et lorsque l'écran **Menu principal** s'affiche, cliquez sur le bouton de l'option que vous souhaitez.

Option	Fonction
Express Test (Test rapide)	Exécute un test rapide des périphériques. Ce test dure généralement entre 10 et 20 minutes et n'exige pas d'action de votre part. Effectuez tout d'abord un Test rapide pour trouver le problème plus rapidement.
Extended Test (Test approfondi)	Exécute un test approfondi des périphériques. En règle générale, ce test prend une heure ou plus et nécessite que vous répondiez régulièrement à des questions.
Custom Test (Test personnalisé)	Teste un périphérique spécifique. Vous pouvez personnaliser les tests à exécuter.
Symptom Tree (Arborescence des symptômes)	Répertorie les symptômes couramment rencontrés et permet de sélectionner un test en fonction du symptôme du problème.

- Si un problème survient pendant un test, un message indiquant le code d'erreur et une description du problème s'affiche. Notez le code d'erreur et la description du problème et suivez les instructions à l'écran.

Si vous ne pouvez pas résoudre le problème, contactez Dell. Reportez-vous à la section [Contacter Dell](#).

 **REMARQUE** : Le numéro de service de votre ordinateur est situé en haut de chaque écran de test. Lorsque vous contacterez le support technique de Dell, ce numéro de service vous sera demandé.

- Si vous exécutez un test à partir de l'option **Custom Test** (Test personnalisé) ou **Symptom Tree** (Arborescence des symptômes), cliquez sur l'onglet approprié décrit dans le tableau suivant pour obtenir plus d'informations.

Onglet	Fonction
Résultats	Affiche les résultats du test et les conditions d'erreur rencontrées.
Erreurs	Affiche les conditions d'erreur rencontrées, les codes d'erreur et la description du problème.
Aide	Décrit le test et peut indiquer les conditions requises pour exécuter le test.
Configuration	Affiche la configuration matérielle du périphérique sélectionné.

	Dell Diagnostics obtient les informations de configuration de tous les périphériques à partir du programme de configuration du système, de la mémoire et de divers tests internes, et les affiche dans la liste des périphériques située dans le volet gauche de l'écran. La liste des périphériques risque de ne pas afficher les noms de tous les composants installés sur votre ordinateur ou de tous les périphériques reliés à celui-ci.
Paramètres	Vous permet de personnaliser le test en modifiant ses paramètres.

4. Lorsque les tests sont terminés, si vous exécutez Dell Diagnostics à partir du CD *Drivers and Utilities*, retirez le CD.
5. Une fois les tests effectués, fermez l'écran pour revenir au **Menu principal**. Pour quitter Dell Diagnostics et redémarrer l'ordinateur, fermez l'écran **Menu principal**.

Problèmes de lecteur

 **PRÉCAUTION** : Avant de commencer toute procédure de cette section, consultez et respectez les consignes de sécurité du *Guide d'Information sur le produit*.

Vérifiez que Microsoft® Windows® reconnaît le lecteur — Cliquez sur le bouton **Démarrer**, puis sur **Poste de travail**. Si le lecteur de disquette, de CD ou de DVD ne figure pas dans la liste, effectuez un balayage complet avec votre logiciel antivirus à la recherche de virus pour les supprimer. Les virus empêchent parfois Windows de reconnaître le lecteur.

Testez le lecteur —

1. Insérez une autre disquette, un autre CD ou un autre DVD pour éliminer la possibilité que le premier support soit défectueux.
1. Insérez une disquette d'amorçage et redémarrez l'ordinateur.

Nettoyez le lecteur ou le disque — Reportez-vous à la section [Nettoyage de votre ordinateur](#).

Assurez-vous que le CD est correctement positionné sur l'axe

Vérifiez les connexions des câbles

Vérifiez les incompatibilités matérielles — Reportez-vous à la section [Résolution des incompatibilités logicielles et matérielles](#).

Exécutez Dell Diagnostics — Reportez-vous à la section [Résolution des incompatibilités logicielles et matérielles](#).

Problèmes de lecteur de CD et de DVD

 **REMARQUE** : Il peut arriver que le lecteur de CD ou de DVD haute vitesse vibre et produise du bruit. Cela ne signifie en aucun cas que le lecteur ou le CD/DVD est défectueux.

 **REMARQUE** : En raison des différentes régions du monde entier et des différents formats de disque, certains titres DVD ne fonctionnent pas dans certains lecteurs DVD.

Problèmes d'écriture sur un lecteur de CD/DVD-RW

Fermez tous les programmes — Le lecteur de CD/DVD-RW doit recevoir un flux régulier de données lors de l'écriture. Si ce flux est interrompu, une erreur se produit. Fermez tous les programmes avant de lancer l'écriture sur le CD/DVD-RW.

Désactivez le mode Veille dans Windows avant de lancer l'écriture sur un CD/DVD-RW — Reportez-vous à la section [Modes d'économie d'énergie](#) pour des informations supplémentaires sur le mode Veille.

Réduisez la vitesse de gravure — Consultez les fichiers d'aide de votre logiciel de création de CD ou de DVD.

Si vous ne parvenez pas à éjecter le plateau du lecteur de CD, de CD-RW, de DVD ou de

DVD+RW

1. Vérifiez que l'ordinateur est éteint.
2. Redressez un trombone et insérez l'une de ses extrémités dans le trou d'éjection situé à l'avant du lecteur ; poussez ensuite fermement jusqu'à ce que le plateau soit partiellement éjecté.
3. Retirez le plateau avec précaution jusqu'à ce qu'il s'arrête.

Si vous entendez un bruit grinçant ou un raclement inhabituel

1. Assurez-vous que ce son n'est pas émis par un programme en cours d'exécution.
1. Assurez-vous que le disque est correctement inséré.

Problèmes liés au disque dur

Laissez l'ordinateur refroidir avant de l'allumer — Un disque dur trop chaud peut empêcher le fonctionnement du système d'exploitation. Laissez l'ordinateur s'acclimater à la température ambiante avant de l'allumer.

Lancez la commande Check Disk (Vérifier disque) —

1. Cliquez sur le bouton **Démarrer**, puis sur **Poste de travail**.
2. Avec le bouton droit, cliquez sur **Disque local C:**.
3. Cliquez sur **Propriétés**.
4. Cliquez sur l'onglet **Outils**.
5. Sous **Détection d'erreurs**, cliquez sur **Vérifier maintenant**.
6. Cliquez sur **Analyser et tenter la restauration des secteurs défectueux**.
7. Cliquez sur **Démarrer**.

Problèmes liés à la messagerie électronique, au modem ou à Internet

 **PRÉCAUTION** : Avant de commencer toute procédure de cette section, consultez et respectez les consignes de sécurité du *Guide d'information sur le produit*.

 **REMARQUE** : Connectez le modem uniquement à une prise téléphonique analogique. Le modem ne fonctionne pas s'il est connecté à un réseau téléphonique numérique.

Vérifiez les paramètres de sécurité de Microsoft Outlook® Express — Si vous n'arrivez pas à ouvrir les pièces jointes à vos messages électroniques :

1. Dans Outlook Express, cliquez sur **Outils**, sur **Options**, puis sur **Sécurité**.
2. Cliquez sur **Interdire les pièces jointes** pour supprimer la coche.

Vérifiez la connexion de la ligne téléphonique
Vérifiez la prise téléphonique
Connectez le modem directement à la prise téléphonique murale

Utilisez une autre ligne téléphonique —

1. Assurez-vous que la ligne téléphonique est connectée à la prise jack du modem. (La prise jack comporte une étiquette verte ou bien une icône en forme de connecteur apparaît à côté de cette prise.)
1. Insérez le connecteur de ligne téléphonique dans le modem jusqu'à ce que vous entendiez un déclic.
1. Déconnectez la ligne téléphonique du modem et connectez-la à un téléphone. Attendez la tonalité.

1. Si d'autres appareils téléphoniques partagent cette ligne, par exemple un répondeur téléphonique, un télécopieur, un parasurtenseur ou un séparateur de ligne, contournez-les et connectez le modem directement à la prise jack téléphonique murale. Si vous utilisez une ligne qui mesure au moins 3 m (10 pieds), essayez une ligne plus courte.

Exécutez les diagnostics Assistant du modem — Cliquez sur le bouton **Démarrer** et pointez sur **Programmes**, puis cliquez sur **Assistant du modem**. Suivez les instructions qui s'affichent à l'écran pour identifier et résoudre les problèmes de modem. (L'Assistant du modem n'est pas disponible sur certains ordinateurs.)

Vérifiez que le modem communique avec Windows —

1. Cliquez sur le bouton **Démarrer**, puis sur **Panneau de configuration**.
2. Cliquez sur **Imprimantes et autres périphériques**.
3. Cliquez sur **Options de modem et de téléphonie**.
4. Cliquez sur l'onglet **Modems**.
5. Cliquez sur le port COM de votre modem.
6. Cliquez sur **Propriétés**, sur l'onglet **Diagnostics**, puis sur **Interroger le modem** pour vérifier que le modem communique avec Windows.

Si toutes les commandes reçoivent des réponses, le modem fonctionne correctement.

Vérifiez que vous êtes connecté à Internet — Assurez-vous que vous êtes bien abonné auprès d'un fournisseur d'accès Internet. Lorsque le programme de messagerie électronique Outlook Express est ouvert, cliquez sur **Fichier**. Si la case **Travailler hors ligne** est cochée, décochez-la, puis connectez-vous à Internet. Pour obtenir de l'aide, contactez votre fournisseur d'accès Internet.

Analysez l'ordinateur à la recherche de logiciels espions — Si vous observez un ralentissement des performances de votre ordinateur, si des fenêtres publicitaires s'affichent fréquemment sur votre écran ou si vous avez des problèmes pour vous connecter sur Internet, votre ordinateur est peut-être infecté par un logiciel espion. Utilisez un programme antivirus qui inclut une protection contre les logiciels espions (une mise à niveau de votre programme sera peut-être nécessaire) afin d'analyser votre ordinateur et de supprimer les logiciels espions. Pour plus d'informations, allez sur le site support.dell.com et lancez une recherche à l'aide du mot-clé *spyware* (espion).

Messages d'erreur



PRÉCAUTION : Avant de commencer toute procédure de cette section, consultez et respectez les consignes de sécurité du *Guide d'information sur le produit*.

Si le message n'est pas répertorié, consultez la documentation du système d'exploitation ou du programme qui s'exécutait lorsque le message s'est affiché.

Auxiliary device failure (Échec d'un périphérique auxiliaire) — La tablette tactile, la manette ou la souris externe présente peut-être une défaillance. Dans le cas d'une souris externe, vérifiez la connexion du câble. Activez l'option **Pointing Device** (Dispositif de pointage) dans le programme de configuration du système (reportez-vous à la section [Utilisation du programme de configuration du système](#)). Si le problème persiste, contactez Dell. Reportez-vous à la section [Contacter Dell](#).

Bad Command or File Name (Commande ou nom de fichier incorrect) — Vérifiez que vous avez bien orthographié la commande, mis des espaces à bon escient et utilisé le chemin d'accès correct.

Cache disabled due to failure (Cache désactivé en raison d'une panne) — Le cache interne principal du microprocesseur présente un dysfonctionnement. Contactez Dell. Reportez-vous à la section [Contacter Dell](#).

CD drive controller failure (Échec du contrôleur du lecteur de CD) — Le lecteur de CD ne répond pas aux commandes de l'ordinateur. Reportez-vous à la section [Problèmes de lecteur](#).

Data error (Erreur de données) — Le disque dur ne peut pas lire les données. Reportez-vous à la section [Problèmes de lecteur](#).

Decreasing available memory (Mémoire disponible réduite) — Un ou plusieurs modules de mémoire peuvent être défectueux ou mal fixés. Réinstallez les modules de mémoire et remplacez-les au besoin. Reportez-vous à la section [Mémoire](#).

Disk C: failed initialization (Échec de l'initialisation du disque C:) — L'initialisation du disque dur a échoué. Exécutez le groupe de tests des unités de disque dur dans Dell Diagnostics. Reportez-vous à la section [Dell Diagnostics](#).

Drive not ready (Le lecteur n'est pas prêt) — Le fonctionnement requiert la présence d'un disque dur dans la baie pour pouvoir continuer. Installez une unité de disque dur dans la baie d'unité de disque dur. Reportez-vous à la section [Disque dur](#).

Error reading PCMCIA card (Erreur lors de la lecture de la carte PCMCIA) — L'ordinateur ne peut pas identifier la carte ExpressCard. Remettez la carte en place ou essayez une autre carte. Reportez-vous à la section [Cartes ExpressCard](#).

Extended memory size has changed (La taille de la mémoire étendue a changé) — La quantité de mémoire enregistrée dans la mémoire vive rémanente (NVRAM) ne correspond pas à la mémoire installée sur l'ordinateur. Redémarrez l'ordinateur. Si l'erreur apparaît de nouveau, contactez Dell. Reportez-vous à la section [Contacter Dell](#).

The file being copied is too large for the destination drive (Le fichier en cours de copie est trop volumineux pour le lecteur de destination) — Le fichier que vous essayez de copier est trop volumineux pour le disque ou le disque est plein. Essayez de copier le fichier sur un autre disque ou utilisez un disque de capacité plus élevée.

A filename cannot contain any of the following characters: (Un nom de fichier ne peut contenir aucun des caractères suivants :) \ / : * ? « < > | — N'utilisez pas ces caractères lorsque vous nommez un fichier.

Gate A20 failure (Échec de la porte A20) — Un module de mémoire est peut-être mal fixé. Réinstallez les modules de mémoire et remplacez-les au besoin. Reportez-vous à la section [Mémoire](#).

General failure (Erreur générale) — Le système d'exploitation ne peut pas exécuter la commande. Ce message est généralement suivi d'informations spécifiques—par exemple, `Printer out of paper` (L'imprimante manque de papier). Effectuez l'action corrective appropriée.

Hard-disk drive configuration error (Erreur de configuration de l'unité de disque dur) — L'ordinateur ne peut pas identifier le type d'unité. Éteignez l'ordinateur, retirez le disque dur (reportez-vous à la section [Disque dur](#)) et amorcez l'ordinateur depuis un CD. Éteignez ensuite l'ordinateur, réinstallez l'unité de disque dur et redémarrez. Exécutez les tests Hard-Disk Drive (Lecteur de disque dur) de Dell Diagnostics (reportez-vous à la section [Dell Diagnostics](#)).

Hard-disk drive controller failure 0 (Échec du contrôleur de disque dur 0) —

L'unité de disque dur ne répond pas aux commandes de l'ordinateur. Éteignez l'ordinateur, retirez le disque dur (reportez-vous à la section [Disque dur](#)) et amorcez l'ordinateur depuis un CD. Éteignez ensuite l'ordinateur, réinstallez l'unité de disque dur et redémarrez. Si le problème persiste, faites une tentative avec une autre unité. Exécutez les tests Hard-Disk Drive (Lecteur de disque dur) de Dell Diagnostics (reportez-vous à la section [Dell Diagnostics](#)).

Hard-disk drive failure (Échec de l'unité de disque dur) — L'unité de disque dur ne répond pas aux commandes de l'ordinateur. Éteignez l'ordinateur, retirez le disque dur (reportez-vous à la section [Disque dur](#)) et amorcez l'ordinateur depuis un CD. Éteignez ensuite l'ordinateur, réinstallez l'unité de disque dur et redémarrez. Si le problème persiste, faites une tentative avec une autre unité. Exécutez les tests Hard-Disk Drive (Lecteur de disque dur) de Dell Diagnostics (reportez-vous à la section [Dell Diagnostics](#)).

Hard-disk drive read failure (Échec de lecture de l'unité de disque dur) — L'unité de disque dur est peut-être défectueuse. Éteignez l'ordinateur, retirez le disque dur (reportez-vous à la section [Disque dur](#)) et amorcez l'ordinateur depuis un CD. Éteignez ensuite l'ordinateur, réinstallez l'unité de disque dur et redémarrez. Si le problème persiste, faites une tentative avec une autre unité. Exécutez les tests Hard-Disk Drive (Lecteur de disque dur) de Dell Diagnostics (reportez-vous à la section [Dell Diagnostics](#)).

Insert bootable media (Introduisez un support amorçable) — Le système d'exploitation tente de s'amorcer sur un CD non amorçable. Introduisez un CD amorçable.

Invalid configuration information-please run System Setup Program (Informations de configuration non valides, exécutez le programme de configuration du système) — Les informations de configuration du système ne correspondent pas à la configuration matérielle. C'est après l'installation d'un module de mémoire que ce message est le plus susceptible d'apparaître. Corrigez les options appropriées dans le programme de configuration du système (reportez-vous à la section [Utilisation du programme de configuration du système](#)).

Keyboard clock line failure (Échec de la ligne de l'horloge clavier) — Pour les claviers externes, vérifiez la connexion du câble. Exécutez le test Keyboard Controller (Contrôleur de clavier) de Dell Diagnostics (reportez-vous à la section [Dell Diagnostics](#)).

Keyboard controller failure (Échec du contrôleur du clavier) — Pour les claviers externes, vérifiez la connexion du câble. Redémarrez l'ordinateur et évitez de toucher le clavier ou la souris durant la procédure d'amorçage. Exécutez le test Keyboard Controller (Contrôleur de clavier) de Dell Diagnostics (reportez-vous à la section [Dell Diagnostics](#)).

Keyboard data line failure (Échec de la ligne de données du clavier) — Pour les claviers externes, vérifiez la connexion du câble. Exécutez le test Keyboard Controller (Contrôleur de clavier) de Dell Diagnostics (reportez-vous à la section [Dell Diagnostics](#)).

Keyboard stuck key failure (Touche du clavier bloquée) — Pour les pavés numériques et les claviers externes, vérifiez la connexion du câble. Redémarrez l'ordinateur et évitez de toucher le clavier ou les touches durant la procédure d'amorçage. Exécutez le test Stuck Key (Touche bloquée) de Dell Diagnostics (reportez-vous à la section [Dell Diagnostics](#)).

Memory address line failure at address, read value expecting value (Échec de la ligne d'adresse mémoire à cette adresse, valeur lue valeur attendue) — Un module de mémoire est peut-être défectueux ou mal fixé. Réinstallez les modules de mémoire et remplacez-les au besoin (reportez-vous à la section [Mémoire](#)).

Memory allocation error (Erreur d'allocation de mémoire) — Le logiciel que vous voulez utiliser est en conflit avec le système d'exploitation ou un autre programme ou utilitaire. Éteignez l'ordinateur, patientez 30 secondes, puis redémarrez-le. Essayez d'utiliser le programme de nouveau. Si le message d'erreur réapparaît, consultez la documentation du logiciel.

Memory data line failure at address, read value expecting value (Échec de la ligne de données à cette adresse, valeur lue valeur attendue) — Un module de mémoire est peut-être défectueux ou mal fixé. Réinstallez les modules de mémoire et remplacez-les au besoin (reportez-vous à la section [Mémoire](#)).

Memory double word logic failure at address, read value expecting value (Échec de la logique double mot à cette adresse, valeur lue valeur attendue) — Un module de mémoire est peut-être défectueux ou mal fixé. Réinstallez les modules de mémoire et remplacez-les au besoin (reportez-vous à la section [Mémoire](#)).

Memory odd/even logic failure at address, read value expecting value (Échec de la logique pair/impair à cette adresse, valeur lue valeur attendue) — Un module de mémoire est peut-être défectueux ou mal fixé. Réinstallez les modules de mémoire et remplacez-les au besoin (reportez-vous à la section [Mémoire](#)).

Memory write/read failure at address, read value expecting value (Échec de lecture/écriture à cette adresse, valeur lue valeur attendue) — Un module de mémoire est peut-être défectueux ou mal fixé. Réinstallez les modules de mémoire et remplacez-les au besoin (reportez-vous à la section [Mémoire](#)).

No boot device available (Aucun périphérique d'amorçage n'est disponible) — L'ordinateur ne peut pas trouver le disque dur. Si l'unité de disque dur est votre périphérique d'amorçage, assurez-vous qu'elle est installée, bien en place et partitionnée comme périphérique d'amorçage.

No boot sector on hard drive (Aucun secteur d'amorçage sur l'unité de disque dur) — Le système d'exploitation est peut-être endommagé. Contactez Dell. Reportez-vous à la section [Contacter Dell](#).

No timer tick interrupt (Aucune interruption de tic d'horloge) — Une puce de la carte système présente peut-être un dysfonctionnement. Exécutez les tests System Set (Ensemble du système) de Dell Diagnostics (reportez-vous à la section [Dell Diagnostics](#)).

Not enough memory or resources. Exit some programs and try again (Mémoire ou ressources insuffisantes. Fermez des programmes et réessayez) — Trop d'applications sont ouvertes. Fermez toutes les fenêtres et ouvrez le programme de votre choix.

Operating system not found (Système d'exploitation introuvable) — Réinstallez le disque dur (reportez-vous à la section [Disque dur](#)). Si le problème persiste, contactez Dell. Reportez-vous à la section [Contacter Dell](#).

Optional ROM bad checksum (Mauvais total de contrôle de la ROM facultative) — La mémoire ROM optionnelle présente peut-être un dysfonctionnement. Contactez Dell. Reportez-vous à la section [Contacter Dell](#).

A required .DLL file was not found (Un fichier .DLL requis est introuvable) —

Il manque un fichier essentiel au programme que vous essayez d'ouvrir. Supprimez, puis réinstallez le programme.

1. Cliquez sur le bouton **Démarrer**, puis sur **Panneau de configuration**.

2. Cliquez sur **Ajout/Suppression de programmes**.
3. Sélectionnez le programme à supprimer.
4. Cliquez sur **Supprimer** ou **Modifier/Supprimer des programmes** et suivez les invites à l'écran.
5. Reportez-vous à la documentation du programme pour obtenir les instructions d'installation.

Sector not found (Secteur introuvable) — Le système d'exploitation ne parvient pas à trouver un secteur sur le disque dur. Votre disque dur contient probablement un secteur défectueux ou une table d'allocation de fichiers (FAT) endommagée. Exécutez l'utilitaire de vérification des erreurs Windows pour vérifier la structure des fichiers du disque dur. Pour obtenir des instructions, reportez-vous au Centre d'aide et de support de Windows. Pour accéder au Centre d'aide et de support, reportez-vous à la section [Centre d'aide et de support de Windows](#). Si un grand nombre de secteurs sont défectueux, sauvegardez les données (si vous le pouvez), puis reformatez le disque dur.

Seek error (Erreur de recherche) — Le système d'exploitation ne parvient pas à trouver une piste particulière sur le disque dur.

Shutdown failure (Échec de l'arrêt) — Une puce de la carte système présente peut-être un dysfonctionnement. Exécutez les tests System Set (Ensemble du système) de Dell Diagnostics (reportez-vous à la section [Dell Diagnostics](#)).

Time-of-day clock lost power (Perte d'alimentation de l'horloge machine) — Les paramètres de configuration du système sont corrompus. Branchez votre ordinateur sur une prise secteur pour charger la batterie. Si le problème persiste, essayez de restaurer les données en accédant au programme de configuration du système. Puis quittez immédiatement le programme. Reportez-vous à la section [Utilisation du programme de configuration du système](#). Si le message réapparaît, contactez Dell. Reportez-vous à la section [Contacter Dell](#).

Time-of-day clock stopped (Arrêt de l'horloge machine) — La batterie de réserve qui alimente les paramètres de configuration du système nécessite peut-être d'être rechargée. Branchez votre ordinateur sur une prise secteur pour charger la batterie. Si le problème persiste, contactez Dell. Reportez-vous à la section [Contacter Dell](#).

Time-of-day not set-please run the System Setup program (L'heure n'est pas configurée, exécutez le programme de configuration du système) — L'heure ou la date du programme de configuration du système ne correspond pas à l'horloge du système. Corrigez les paramètres des options **Date** et **Heure**. Reportez-vous à la section [Utilisation du programme de configuration du système](#).

Timer chip counter 2 failed (Échec du compteur 2 de la puce d'horloge) — Une puce de la carte système présente peut-être un dysfonctionnement. Exécutez les tests System Set (Ensemble du système) de Dell Diagnostics (reportez-vous à la section [Dell Diagnostics](#)).

Unexpected interrupt in protected mode (Interruption inattendue en mode protégé) — Le contrôleur du clavier présente peut-être un dysfonctionnement ou un module de mémoire est mal fixé. Exécutez les tests System Memory (Mémoire système) et Keyboard Controller (Contrôleur de clavier) de Dell Diagnostics (reportez-vous à la section [Dell Diagnostics](#)).

x:\ is not accessible. The device is not ready (x:\ n'est pas accessible. Le périphérique n'est pas prêt) — Insérez une disquette dans le lecteur et réessayez.

Warning: Battery is critically low (Avertissement : Le niveau de charge de la batterie est critique) — La batterie est pratiquement déchargée. Remplacez la batterie ou branchez l'ordinateur sur une prise secteur. Sinon, activez le mode Mise en veille prolongée ou éteignez l'ordinateur.

Problèmes liés à la carte ExpressCard

 **PRÉCAUTION** : Avant de commencer toute procédure de cette section, consultez et respectez les consignes de sécurité du *Guide d'information sur le produit*.

Vérifiez la carte ExpressCard — Assurez-vous que la carte ExpressCard est correctement insérée dans le connecteur.

Vérifiez que la carte est reconnue par Windows — Vérifiez que la carte est répertoriée dans le gestionnaire de périphériques. Cliquez sur **Démarrer** → **Panneau de configuration** → **Système** → **Matériel** → **Gestionnaire de périphériques**.

Si vous rencontrez des problèmes avec une carte ExpressCard fournie par Dell — Contactez Dell. Reportez-vous à la section [Contacter Dell](#).

Si vous rencontrez des problèmes avec une carte ExpressCard non fournie par Dell — Contactez le fabricant de la carte ExpressCard.

Problèmes liés au clavier

 **PRÉCAUTION** : Avant de commencer toute procédure de cette section, consultez et respectez les consignes de sécurité du *Guide d'information sur le produit*.

 **REMARQUE** : Utilisez le clavier intégré lorsque vous exécutez Dell Diagnostics ou le programme de configuration du système. Lorsque vous connectez un clavier externe, le clavier intégré reste entièrement opérationnel.

Problèmes liés au clavier externe

 **REMARQUE** : Lorsque vous connectez un clavier externe, le clavier intégré reste entièrement opérationnel.

Vérifiez le câble du clavier — Éteignez l'ordinateur. Déconnectez le câble du clavier, assurez-vous qu'il n'est pas endommagé et reconnectez-le fermement.

Si vous utilisez un câble d'extension pour clavier, déconnectez-le et branchez le clavier directement à l'ordinateur.

Vérifiez le clavier externe —

1. Éteignez l'ordinateur, patientez une minute, puis rallumez-le.
2. Vérifiez que les voyants des touches Verr num, Verr maj et Arrêt défil du clavier clignotent pendant le processus d'amorçage.
3. Sur le bureau Windows, cliquez sur le bouton **Démarrer**, pointez sur **Programmes**→ **Accessoires**, puis cliquez sur **Bloc-notes**.
4. Entrez quelques caractères à l'aide du clavier externe et vérifiez qu'ils s'affichent correctement.

Si vous ne parvenez pas à effectuer ces vérifications, votre clavier externe est probablement défectueux.

Pour vous assurer que le problème vient bien du clavier externe, vérifiez le clavier intégré —

1. Éteignez l'ordinateur.
2. Déconnectez le clavier externe.
3. Allumez l'ordinateur.
4. Sur le bureau Windows, cliquez sur le bouton **Démarrer**, pointez sur **Programmes**→ **Accessoires**, puis cliquez sur **Bloc-notes**.
5. Entrez quelques caractères à l'aide du clavier interne et vérifiez qu'ils s'affichent correctement.

Si les caractères s'affichent maintenant tandis qu'ils ne s'affichaient pas avec le clavier externe, ce dernier est probablement défectueux. Contactez Dell. Reportez-vous à la section [Contacter Dell](#).

Exécutez les tests de diagnostic du clavier — Exécutez les tests PC-AT Compatible Keyboards (Claviers compatibles PC-AT) de Dell Diagnostics (reportez-vous à la section [Dell Diagnostics](#)). Si les tests indiquent que le clavier externe est défectueux, contactez Dell. Reportez-vous à la section [Contacter Dell](#).

Caractères imprévus

Désactivez le pavé numérique — Appuyez sur <Verr num> pour désactiver le pavé numérique s'il affiche des chiffres au lieu de lettres. Assurez-vous que le voyant de verrouillage numérique n'est pas allumé.

Blocages et problèmes logiciels

 **PRÉCAUTION** : Avant de commencer toute procédure de cette section, consultez et respectez les consignes de sécurité du *Guide d'information sur le produit*.

L'ordinateur ne démarre pas

Assurez-vous que l'adaptateur secteur est solidement branché sur l'ordinateur et sur la prise secteur

L'ordinateur ne répond plus

 **AVIS** : Vous pouvez perdre des données si vous n'arrivez pas à arrêter correctement le système d'exploitation.

Éteignez l'ordinateur — Si vous n'obtenez aucune réponse lorsque vous appuyez sur une touche du clavier ou lorsque vous déplacez la souris, appuyez sur le bouton d'alimentation et maintenez-le enfoncé pendant au moins 8 à 10 secondes jusqu'à ce que l'ordinateur s'éteigne. Redémarrez l'ordinateur.

Un programme ne répond plus ou se bloque régulièrement

Fin du programme —

1. Appuyez simultanément sur <Ctrl><Maj><Échap>.
2. Cliquez sur l'onglet **Applications**, puis sélectionnez le programme qui ne répond plus.
3. Cliquez sur **Fin de tâche**.

 **REMARQUE** : Le programme chkdsk peut s'exécuter lorsque vous redémarrez l'ordinateur. Suivez les instructions qui s'affichent à l'écran.

Consultez la documentation du logiciel — Si nécessaire, supprimez, puis réinstallez le programme. La documentation, la disquette ou le CD qui accompagne tout logiciel inclut généralement des instructions d'installation.

Un programme est conçu pour un système d'exploitation Microsoft® Windows® antérieur

Exécutez l'Assistant Compatibilité des programmes — L'Assistant Compatibilité des programmes configure un programme pour qu'il fonctionne dans un environnement proche des environnements des systèmes d'exploitation non Windows XP.

1. Cliquez sur le bouton **Démarrer**, pointez sur **Programmes**→ **Accessoires**, puis cliquez sur **Assistant Compatibilité des programmes**.
2. Dans l'écran d'accueil, cliquez sur **Suivant**.
3. Suivez les instructions qui s'affichent à l'écran.

Un écran bleu uni apparaît

Éteignez l'ordinateur — Si vous n'obtenez aucune réponse lorsque vous appuyez sur une touche du clavier ou lorsque vous déplacez la souris, appuyez sur le bouton d'alimentation et maintenez-le enfoncé pendant au moins 8 à 10 secondes jusqu'à ce que l'ordinateur s'éteigne. Redémarrez l'ordinateur.

Autres problèmes logiciels

Consultez la documentation du logiciel ou contactez le fabricant pour obtenir des informations de dépannage —

1. Assurez-vous que le programme est compatible avec le système d'exploitation installé sur votre ordinateur.
1. Assurez-vous que l'ordinateur est conforme aux exigences matérielles requises pour que le logiciel fonctionne. Consultez la documentation du logiciel pour de plus amples informations.
1. Assurez-vous que le programme est correctement installé et configuré.
1. Assurez-vous que les pilotes de périphérique n'entrent pas en conflit avec le programme.

- 1 Le cas échéant, supprimez, puis réinstallez le programme.

Sauvegardez immédiatement vos fichiers

Utilisez un programme de recherche des virus pour vérifier le disque dur, les disquettes ou les CD

Enregistrez les fichiers ouverts et quittez tous les programmes, puis éteignez l'ordinateur via le menu Démarrer

Analysez l'ordinateur à la recherche de logiciels espions — Si vous observez un ralentissement des performances de votre ordinateur, si des fenêtres publicitaires s'affichent fréquemment sur votre écran ou si vous avez des problèmes pour vous connecter sur Internet, votre ordinateur est peut-être infecté par un logiciel espion. Utilisez un programme antivirus qui inclut une protection contre les logiciels espions (une mise à niveau de votre programme sera peut-être nécessaire) afin d'analyser votre ordinateur et de supprimer les logiciels espions. Pour plus d'informations, allez sur le site support.dell.com et lancez une recherche à l'aide du mot-clé *spyware* (espion).

Exécutez Dell Diagnostics — Si tous les tests s'exécutent correctement, la condition d'erreur est liée à un problème logiciel. Reportez-vous à la section [Dell Diagnostics](#).

Problèmes liés à la mémoire

 **PRÉCAUTION** : Avant de commencer toute procédure de cette section, consultez et respectez les consignes de sécurité du *Guide d'information sur le produit*.

Si le message de mémoire insuffisante s'affiche —

- 1 Enregistrez et fermez tous les fichiers ouverts et quittez tous les programmes en cours d'exécution que vous n'utilisez pas pour voir si cela permet de résoudre le problème.
- 1 Consultez la documentation du logiciel pour prendre connaissance des besoins en mémoire minimaux. Si nécessaire, installez de la mémoire supplémentaire (reportez-vous à la section [Mémoire](#)).
- 1 Réinstallez les modules de mémoire pour vous assurer que votre ordinateur communique correctement avec la mémoire (reportez-vous à la section [Mémoire](#)).
- 1 Exécutez Dell Diagnostics (reportez-vous à la section [Dell Diagnostics](#)).

Si vous rencontrez d'autres problèmes de mémoire —

- 1 Réinstallez les modules de mémoire pour vous assurer que votre ordinateur communique correctement avec la mémoire (reportez-vous à la section [Mémoire](#)).
 - 1 Assurez-vous de bien suivre les consignes d'installation de la mémoire (reportez-vous à la section [Mémoire](#)).
 - 1 Exécutez Dell Diagnostics (reportez-vous à la section [Dell Diagnostics](#)).
-

Problèmes liés au réseau

 **PRÉCAUTION** : Avant de commencer toute procédure de cette section, consultez et respectez les consignes de sécurité du *Guide d'information sur le produit*.

Vérifiez le connecteur du câble réseau — Assurez-vous que le câble réseau est correctement inséré dans le connecteur réseau situé à l'arrière de l'ordinateur et dans la prise réseau.

Vérifiez les voyants du réseau sur le connecteur réseau — Si aucun voyant ne s'allume, cela signifie qu'il n'y a pas de communication avec le réseau. Remplacez le câble de réseau.

Redémarrez l'ordinateur et reconnectez-vous au réseau

Vérifiez les paramètres du réseau — Contactez l'administrateur de réseau pour qu'il vérifie vos paramètres et le fonctionnement du réseau.

Problèmes d'alimentation

 **PRÉCAUTION** : Avant de commencer toute procédure de cette section, consultez et respectez les consignes de sécurité du *Guide d'information sur le produit*.

Vérifiez le voyant d'alimentation — Lorsque le voyant d'alimentation est allumé ou lorsqu'il clignote, l'ordinateur est sous tension. Si le voyant clignote, l'ordinateur est en mode Veille—appuyez sur le bouton d'alimentation pour quitter le mode Veille. Si le voyant est éteint, appuyez sur le bouton d'alimentation pour allumer l'ordinateur.

 **REMARQUE** : Pour plus d'informations sur le mode Veille, reportez-vous à la section [Modes d'économie d'énergie](#).

Chargez la batterie —

Il se peut que la batterie soit déchargée.

1. Réinstallez la batterie.
2. Utilisez l'adaptateur secteur pour connecter votre ordinateur à une prise secteur.
3. Allumez l'ordinateur.

 **REMARQUE** : L'autonomie de la batterie (la période durant laquelle la batterie reste chargée) diminue avec le temps. Selon la fréquence d'utilisation et les conditions de fonctionnement de la batterie, vous devrez peut-être en acheter une autre au cours de la durée de vie de votre ordinateur.

Vérifiez le voyant d'état de la batterie — Si le voyant d'état de la batterie clignote en orange ou est orange et fixe, la batterie est peu chargée ou complètement déchargée. Connectez l'ordinateur à une prise secteur.

Si le voyant d'état de la batterie clignote alternativement en vert et orange, la batterie est trop chaude pour lancer le processus de recharge. Éteignez l'ordinateur, déconnectez-le de la prise secteur, ainsi que la batterie, pour qu'ils reviennent à la température ambiante.

Si le voyant d'état de la batterie est vert et clignote rapidement, il se peut que la batterie soit défectueuse. Contactez Dell. Reportez-vous à la section [Contacter Dell](#).

Vérifiez la température de la batterie — Si la température de la batterie est inférieure à 0 °C (32 °F), l'ordinateur ne démarrera pas.

Testez la prise secteur — Assurez-vous que la prise secteur fonctionne en la testant à l'aide d'un autre appareil, une lampe par exemple.

Vérifiez l'adaptateur secteur — Vérifiez les connexions du câble de l'adaptateur secteur. Si l'adaptateur secteur est muni d'un voyant, assurez-vous que ce dernier est allumé.

Connectez l'ordinateur directement à une prise secteur — Contournez les parasurtenseurs, les rampes d'alimentation et les rallonges de câble pour vérifier que l'ordinateur est sous tension.

Éliminez les sources potentielles d'interférences — Éteignez les ventilateurs, les lampes fluorescentes ou halogènes ou tout autre appareil se trouvant à proximité.

Réglez les propriétés de l'alimentation — Reportez-vous à la section [Modes d'économie d'énergie](#).

Remettez en place les modules de mémoire — Si le voyant d'alimentation de l'ordinateur est allumé mais que l'écran reste vide, réinstallez les modules de mémoire (reportez-vous à la section [Mémoire](#)).

Garantir une alimentation suffisante à votre ordinateur

Votre ordinateur est conçu pour utiliser l'adaptateur secteur 65 W. Pour optimiser les performances du système, vous pouvez choisir d'utiliser l'adaptateur secteur 90 W. Lorsque vous utilisez l'adaptateur secteur 90 W, la durée nécessaire pour recharger complètement la batterie de l'ordinateur peut être plus longue.

Problèmes liés à l'imprimante

 **PRÉCAUTION** : Avant de commencer toute procédure de cette section, consultez et respectez les consignes de sécurité du *Guide d'information sur le produit*.

 **REMARQUE** : Si vous avez besoin d'une assistance technique pour votre imprimante, contactez le fabricant.

Vérifiez que l'imprimante est allumée

Vérifiez les connexions des câbles de l'imprimante —

- 1 Consultez la documentation de l'imprimante pour obtenir des informations sur la connexion des câbles.
- 1 Assurez-vous que les câbles de l'imprimante sont solidement connectés à l'imprimante et à l'ordinateur.

Testez la prise secteur — Assurez-vous que la prise secteur fonctionne en la testant à l'aide d'un autre appareil, une lampe par exemple.

Vérifiez que l'imprimante est reconnue par Windows —

1. Cliquez sur le bouton **Démarrer**, puis sur **Panneau de configuration** et ensuite sur **Imprimantes et autres périphériques**.
2. Cliquez sur **Afficher les imprimantes ou les imprimantes télécopieurs installées**.
Si l'imprimante apparaît dans la liste, cliquez avec le bouton droit sur l'icône la représentant.
3. Cliquez sur **Propriétés**, puis sur l'onglet **Ports**. Pour une imprimante parallèle, assurez-vous que le **port d'impression** est défini sur **LPT1 (Port de l'imprimante)**. Pour une imprimante USB, assurez-vous que le **port d'impression** est défini sur **USB**.

Réinstallation du pilote de l'imprimante — Reportez-vous à la documentation de l'imprimante pour obtenir des instructions.

Problèmes liés au scanner

 **PRÉCAUTION** : Avant de commencer toute procédure de cette section, consultez et respectez les consignes de sécurité du *Guide d'information sur le produit*.

 **REMARQUE** : Si vous avez besoin d'une assistance technique pour votre scanner, contactez le fabricant.

Consultez la documentation de l'imprimante — Reportez-vous à la documentation de l'imprimante pour obtenir des informations de configuration et de dépannage.

Consultez la documentation du scanner — Reportez-vous à la documentation du scanner pour obtenir des informations de configuration et de dépannage.

Déverrouillez le scanner — Vérifiez que votre scanner est déverrouillé s'il comporte un bouton ou une languette de verrouillage.

Redémarrez l'ordinateur et réessayez

Vérifiez les connexions des câbles —

- 1 Consultez la documentation du scanner pour obtenir des informations sur la connexion des câbles.
- 1 Assurez-vous que les câbles du scanner sont solidement connectés au scanner et à l'ordinateur.

Vérifiez que le scanner est reconnu par Microsoft Windows —

1. Cliquez sur le bouton **Démarrer**, puis sur **Panneau de configuration** et ensuite sur **Imprimantes et autres périphériques**.
2. Cliquez sur **Scanners et appareils-photo**.
Si votre scanner est répertorié, Windows le reconnaît.

Réinstallez le pilote du scanner — Consultez la documentation du scanner pour obtenir des instructions.

Problèmes liés au son et aux haut-parleurs

 **PRÉCAUTION** : Avant de commencer toute procédure de cette section, consultez et respectez les consignes de sécurité du *Guide d'information sur le produit*.

Aucun son ne sort des haut-parleurs intégrés

Réglez le contrôle de volume de Windows — Double-cliquez sur l'icône en forme de haut-parleur, dans le coin inférieur droit de l'écran. Assurez-vous d'avoir monté le volume et que le son n'est pas mis en sourdine. Réglez le volume, les aigus ou les basses pour supprimer toute distorsion.

Réglez le volume à l'aide des raccourcis clavier — Pour désactiver (mettre en sourdine) les haut-parleurs intégrés, appuyez sur <Fn><Fin>.

Réinstallez le pilote audio — Reportez-vous à la section [Réinstallation des pilotes et des utilitaires](#).

Aucun son ne sort des haut-parleurs externes

Assurez-vous que le caisson de basse et les haut-parleurs sont sous tension — Reportez-vous au schéma d'installation fourni avec les haut-parleurs. Si vos haut-parleurs sont dotés de commandes du volume, réglez le volume, les basses ou les aigus pour éliminer les distorsions.

Réglez le volume de Windows — Cliquez ou double-cliquez sur l'icône haut-parleur dans le coin inférieur droit de l'écran. Assurez-vous d'avoir monté le volume et que le son n'est pas mis en sourdine.

Déconnectez le casque du connecteur de casque — Le son des haut-parleurs est automatiquement désactivé lorsque le casque est connecté au connecteur de casque du panneau avant de l'ordinateur.

Testez la prise secteur — Assurez-vous que la prise secteur fonctionne en la testant à l'aide d'un autre appareil, une lampe par exemple.

Éliminez les sources potentielles d'interférences — Éteignez les ventilateurs, tubes au néon ou lampes halogènes proches afin de vérifier s'ils produisent des interférences.

Réinstallez le pilote audio — Reportez-vous à la section [Réinstallation des pilotes et des utilitaires](#).

Exécutez Dell Diagnostics — Reportez-vous à la section [Dell Diagnostics](#).

 **REMARQUE** : Le volume de certains lecteurs MP3 annule l'effet du paramètre de volume de Windows. Si vous avez écouté des chansons au format MP3, assurez-vous que vous n'avez pas baissé ou augmenté le volume.

Aucun son émis par le casque

Vérifiez la connexion des câbles du casque — Assurez-vous que le câble du casque est fermement connecté au connecteur du casque (reportez-vous à la section [connecteurs audio](#)).

Réglez le contrôle de volume de Windows — Cliquez ou double-cliquez sur l'icône haut-parleur dans le coin inférieur droit de l'écran. Assurez-vous d'avoir monté le volume et que le son n'est pas mis en sourdine.

Problèmes liés à la tablette tactile ou à la souris

Vérifiez les paramètres de la tablette tactile —

1. Cliquez sur le bouton **Démarrer**, puis sur **Panneau de configuration** et ensuite sur **Imprimantes et autres périphériques**.
2. Cliquez sur **Souris**.

3. Réglez les paramètres.

Vérifiez le câble de la souris — Éteignez l'ordinateur. Déconnectez le câble de la souris, vérifiez s'il n'est pas endommagé et reconnectez-le fermement.

Si vous utilisez un câble d'extension pour la souris, déconnectez-le et branchez la souris directement à l'ordinateur.

Pour vous assurer que le problème vient de la souris, testez la tablette tactile —

1. Éteignez l'ordinateur.
2. Déconnectez la souris.
3. Allumez l'ordinateur.
4. Lorsque le bureau Windows apparaît, utilisez la tablette tactile pour déplacer le curseur, sélectionner une icône et l'ouvrir.

Si la tablette tactile fonctionne correctement, la souris est probablement défectueuse.

Réinstallez le pilote de la tablette tactile — Reportez-vous à la section [Réinstallation des pilotes et des utilitaires](#).

Problèmes liés à la vidéo et à l'affichage

 **PRÉCAUTION** : Avant de commencer toute procédure de cette section, consultez et respectez les consignes de sécurité du *Guide d'information sur le produit*.

Si l'écran est vide

 **REMARQUE** : Si vous utilisez un programme qui exige une résolution supérieure à celle dont vous disposez, Dell vous conseille de brancher un écran externe à votre ordinateur.

Vérifiez la batterie — Si vous utilisez une batterie pour alimenter l'ordinateur, la batterie peut être déchargée. Branchez l'ordinateur sur une prise secteur à l'aide de l'adaptateur secteur, puis allumez l'ordinateur.

Testez la prise secteur — Assurez-vous que la prise secteur fonctionne en la testant à l'aide d'un autre appareil, une lampe par exemple.

Vérifiez l'adaptateur secteur — Vérifiez les connexions du câble de l'adaptateur secteur. Si l'adaptateur secteur est muni d'un voyant, assurez-vous que ce dernier est allumé.

Connectez l'ordinateur directement à une prise secteur — Contournez les parasurtenseurs, les rampes d'alimentation et les rallonges de câble pour vérifier que l'ordinateur est sous tension.

Réglez les propriétés de l'alimentation — Lancez une recherche à l'aide du mot-clé *veille* dans le Centre d'aide et de support de Windows. Pour accéder au Centre d'aide et de support, reportez-vous à la section [Centre d'aide et de support de Windows](#).

Basculez l'image vidéo — Si votre ordinateur est connecté à un moniteur externe, appuyez sur <Fn><F8> pour basculer l'affichage de l'image vidéo vers l'écran.

Si l'écran est difficile à lire

Réglez la luminosité — Appuyez sur <Fn> et sur la touche fléchée vers le haut ou vers le bas.

Éloignez le caisson de basse externe de l'ordinateur ou de l'écran — Si vos haut-parleurs externes comportent un caisson de basse, vérifiez que ce dernier

se trouve à au moins 60 cm (2 pieds) de l'ordinateur ou du moniteur externe.

Éliminez les sources potentielles d'interférences — Éteignez les ventilateurs, les lampes fluorescentes ou halogènes ou tout autre appareil se trouvant à proximité.

Orientez l'ordinateur dans une direction différente — Éliminez les reflets du soleil pouvant altérer la qualité de l'image.

Réglez les paramètres d'affichage de Windows —

1. Cliquez sur le bouton **Démarrer**, puis sur **Panneau de configuration**.
2. Cliquez sur **Apparence et thèmes**.
3. Cliquez sur la zone que vous souhaitez modifier ou cliquez sur l'icône **Écran**.

Essayez différents paramètres de **Qualité couleur** et **Résolution d'écran**.

Si seule une partie de l'écran est lisible

Connectez un moniteur externe —

1. Éteignez votre ordinateur et connectez un moniteur externe à ce dernier.
2. Allumez l'ordinateur et le moniteur, puis réglez la luminosité et le contraste.

Si le moniteur externe fonctionne correctement, le moniteur ou le contrôleur vidéo de l'ordinateur peut être défectueux. Contactez Dell. Reportez-vous à la section [Contacter Dell](#).

Pilotes

Qu'est-ce qu'un pilote ?

Un pilote est un programme qui contrôle un périphérique, une imprimante, une souris ou un clavier par exemple. Tous les périphériques nécessitent un pilote.

Un pilote sert d'interprète entre le périphérique et tout autre programme qui l'utilise. Chaque périphérique dispose de son propre jeu de commandes spécialisées que seul son pilote reconnaît.

Lorsque Dell livre l'ordinateur, les pilotes requis sont déjà installés—aucune installation ou configuration supplémentaire n'est nécessaire.

 **AVIS** : Le CD *Drivers and Utilities* peut contenir des pilotes pour des systèmes d'exploitation qui ne sont pas installés sur votre ordinateur. Assurez-vous que vous installez les logiciels appropriés à votre système d'exploitation.

De nombreux pilotes, tels que le pilote du clavier, sont fournis avec le système d'exploitation Microsoft® Windows®. Vous devez installer des pilotes si vous :

- 1 Mettez à jour votre système d'exploitation ;
- 1 Réinstallez votre système d'exploitation ;
- 1 Connectez ou installez un nouveau périphérique.

Identification des pilotes



Si vous rencontrez des difficultés avec un périphérique, identifiez le pilote à l'origine du problème et mettez-le à niveau si nécessaire.

1. Cliquez sur le bouton **Démarrer**, puis sur **Panneau de configuration**.
2. Sous **Choisissez une catégorie**, cliquez sur **Performances et maintenance**.
3. Cliquez sur **Système**.
4. Dans la fenêtre **Propriétés système**, cliquez sur l'onglet **Matériel**.

5. Cliquez sur **Gestionnaire de périphériques**.
6. Faites défiler la liste pour rechercher des périphériques comportant un point d'exclamation (un cercle jaune et un [!]) sur l'icône du périphérique.

Lorsqu'un point d'exclamation se trouve à côté du nom du périphérique, vous devez réinstaller le pilote ou en installer un nouveau. Reportez-vous à la section [Réinstallation des pilotes et des utilitaires](#).

Réinstallation des pilotes et des utilitaires

-  **AVIS** : Le site Web de support de Dell à l'adresse support.dell.com et le CD *Drivers and Utilities* fournissent des pilotes compatibles avec les ordinateurs Dell™. Si vous installez des pilotes que vous avez obtenus par d'autres moyens, votre ordinateur risque de ne pas fonctionner correctement.
-  **REMARQUE** : Le CD *Drivers and Utilities* est en option et n'est pas obligatoirement expédié avec votre ordinateur.

Utilisation de la fonction Device Driver Rollback (Restauration des pilotes de périphériques) de Windows XP

Si un problème apparaît sur votre ordinateur après avoir installé ou mis à jour le pilote, utilisez la fonction Restauration des pilotes de périphériques de Windows XP pour remplacer le pilote par la version précédemment installée.

1. Cliquez sur le bouton **Démarrer**, puis sur **Panneau de configuration**.
2. Sous **Choisissez une catégorie**, cliquez sur **Performances et maintenance**.
3. Cliquez sur **Système**.
4. Dans la fenêtre **Propriétés système**, cliquez sur l'onglet **Matériel**.
5. Cliquez sur **Gestionnaire de périphériques**.
6. Cliquez avec le bouton droit sur le périphérique pour lequel le nouveau pilote a été installé et cliquez sur **Propriétés**.
7. Cliquez sur l'onglet **Pilotes**.
8. Cliquez sur **Restauration des pilotes**.

Si le problème persiste, utilisez la fonction Restauration du système (reportez-vous à la section [Utilisation de la Restauration du système Microsoft Windows XP](#)) pour retourner à un état de fonctionnement de votre système d'exploitation antérieur à l'installation du nouveau pilote de périphérique.

Utilisation du CD Drivers and Utilities

-  **REMARQUE** : Le CD *Drivers and Utilities* est en option et n'est pas obligatoirement expédié avec votre ordinateur.

Si le programme [Restauration des pilotes de périphériques](#) ou la fonction Restauration du système ne corrigent pas le problème, réinstallez le pilote à partir du CD *Drivers and Utilities*.

1. Enregistrez et fermez tous les fichiers et quittez tous les programmes.
2. Insérez le CD *Drivers and Utilities*.

Dans la plupart des cas, le CD démarre automatiquement. Dans le cas contraire, lancez l'Explorateur Windows, cliquez sur le répertoire du lecteur de CD pour afficher le contenu du CD, puis double-cliquez sur le fichier **autocd.exe**. La première fois que vous exécutez le CD, il se peut qu'il vous invite à installer des fichiers de configuration. Cliquez sur **OK** et suivez les instructions qui s'affichent pour continuer.
3. Dans le menu déroulant **Langue** de la barre d'outils, sélectionnez une langue pour le pilote ou l'utilitaire (si disponible). Un écran d'accueil s'affiche.
4. Cliquez sur **Suivant**.

Le CD analyse automatiquement votre matériel et détecte les pilotes et les utilitaires employés par votre ordinateur.
5. Une fois l'analyse du matériel terminée, vous pouvez détecter d'autres pilotes et utilitaires. Sous **Critères de recherche**, sélectionnez les catégories appropriées dans les menus déroulants **Modèle de système** et **Système d'exploitation** ainsi que dans les menus déroulants **Rubriques**.

Un ou plusieurs liens apparaissent pour le pilote et l'utilitaire particuliers utilisés par votre ordinateur.
6. Cliquez sur le lien d'un pilote ou d'un utilitaire spécifique afin d'afficher les informations correspondantes.
7. Cliquez sur le bouton **Installer** (s'il est disponible) pour lancer l'installation du pilote ou de l'utilitaire. À l'écran d'accueil, suivez les invites pour terminer l'installation.

Si vous ne trouvez pas de bouton **Installer**, l'installation automatique n'est pas possible. Pour obtenir des instructions d'installation, reportez-vous aux **instructions appropriées dans les sous-sections suivantes** ou cliquez sur le bouton **Extraire**, suivez les instructions d'extraction et lisez le fichier Lisez-moi.

S'il vous est demandé de trouver les fichiers de pilote, cliquez sur le répertoire du CD dans la fenêtre d'information sur le pilote pour afficher les fichiers associés à ce pilote.

Réinstallation manuelle des pilotes

1. Une fois les fichiers de pilote extraits vers votre disque dur, tel que décrit dans la section précédente, cliquez sur le bouton **Démarrer**, puis cliquez avec le bouton droit de la souris sur **Poste de travail**.
2. Cliquez sur **Propriétés**.
3. Cliquez sur l'onglet **Matériel**, puis sur **Gestionnaire de périphériques**.
4. Double-cliquez sur le type du périphérique pour lequel vous êtes en train d'installer le pilote (par exemple, **Modems** ou **Périphériques infrarouge**).
5. Double-cliquez sur le nom du périphérique pour lequel vous installez le pilote.
6. Cliquez sur l'onglet **Pilote**, puis sur **Mettre à jour le pilote**.
7. Cliquez sur **Installer à partir d'une liste ou d'un emplacement spécifique (Avancé)**, puis cliquez sur **Suivant**.
8. Cliquez sur **Parcourir** et placez-vous à l'endroit où vous avez précédemment copié les fichiers de pilote.
9. Lorsque le nom du pilote approprié apparaît, cliquez sur **Suivant**.
10. Cliquez sur **Terminer** et redémarrez l'ordinateur.

Résolution des incompatibilités logicielles et matérielles

Si un périphérique n'est pas détecté pendant la configuration du système d'exploitation ou est détecté mais n'est pas configuré correctement, utilisez le Dépanneur des conflits matériels pour résoudre cette incompatibilité.

Pour lancer le Dépanneur des conflits matériels :

1. Cliquez sur **Démarrer** → **Aide et support**.
2. Entrez `hardware troubleshooter` (dépanneur des conflits matériels) dans le champ **Rechercher**, puis cliquez sur la flèche pour lancer la recherche.
3. Cliquez sur **Dépanneur des conflits matériels** dans la liste **Résultats de la recherche**.
4. Dans la liste **Dépanneur des conflits matériels**, cliquez sur **Je dois résoudre un conflit matériel sur mon ordinateur**, puis sur **Suivant**.

Restauration du système d'exploitation

Plusieurs méthodes de restauration du système d'exploitation sont disponibles :

- 1 La fonction Restauration du système de Microsoft® Windows® XP restaure votre ordinateur à un état de fonctionnement antérieur, sans affecter les fichiers de données. Commencez par utiliser la fonction Restauration du système pour restaurer votre système d'exploitation et préserver vos fichiers de données. Pour obtenir des instructions, reportez-vous à la section [Utilisation de la Restauration du système Microsoft Windows XP](#).
- 1 L'utilitaire Dell PC Restore de Symantec restaure votre disque dur à l'état de fonctionnement dans lequel il était lorsque vous avez acheté l'ordinateur. Dell PC Restore supprime de façon permanente toutes les données qui figurent sur le disque dur et supprime toutes les applications installées après réception de l'ordinateur. N'utilisez PC Restore que si la restauration du système n'a pas résolu le problème rencontré par votre système d'exploitation. Pour obtenir des instructions, reportez-vous à la section [Utilisation de Dell PC Restore de Symantec](#).
- 1 Si un CD *Operating system* vous a été livré avec votre ordinateur, vous pouvez l'utiliser pour restaurer votre système d'exploitation. Toutefois, l'utilisation de ce CD entraîne la suppression de toutes les données présentes sur le disque dur. N'utilisez ce CD que si la restauration du système n'a pas permis de résoudre le problème rencontré par votre système d'exploitation. Pour cela, reportez-vous à la section [Utilisation du CD Operating system](#).

Utilisation de la Restauration du système Microsoft Windows XP

Le système d'exploitation Microsoft Windows XP comporte la fonction Restauration du système, qui vous permet de restaurer l'ordinateur à un état antérieur (sans affecter les fichiers de données) si les modifications apportées au matériel, aux logiciels ou aux paramètres du système empêchent l'ordinateur de fonctionner correctement. Reportez-vous au Centre d'aide et de support de Windows pour des informations supplémentaires sur l'utilisation de la fonction

Restauration du système. Pour accéder à l'aide, reportez-vous à la section [Centre d'aide et de support de Windows](#).

➡ **AVIS** : Sauvegardez régulièrement vos fichiers de données. La fonction Restauration du système ne contrôle pas vos fichiers de données et ne permet pas de les récupérer.

📌 **REMARQUE** : Les procédures présentées dans ce document concernent l'affichage par défaut de Windows. Par conséquent, elles risquent de ne pas fonctionner si votre ordinateur Dell™ est réglé sur le mode d'affichage classique de Windows.

Création d'un point de restauration

1. Cliquez sur **Démarrer**→ **Aide et support**.
2. Cliquez sur la tâche **System Restore**.
3. Suivez les instructions qui s'affichent à l'écran.

Restauration de l'ordinateur à un état antérieur

Si des problèmes surviennent après l'installation d'un pilote de périphérique, utilisez la fonction Restauration des pilotes de périphériques (reportez-vous à la section [Utilisation de la fonction Device Driver Rollback \(Restauration des pilotes de périphériques\) de Windows XP](#)) pour les résoudre. Si le problème persiste, utilisez la fonction Restauration du système.

➡ **AVIS** : Avant de restaurer l'ordinateur à un état antérieur, enregistrez et fermez tous les fichiers ouverts et quittez tous les programmes en cours d'exécution. Ne modifiez, n'ouvrez ou ne supprimez en aucun cas des fichiers ou des programmes tant que la restauration du système n'est pas terminée.

1. Cliquez sur **Démarrer**→ **Programmes**→ **Accessoires**→ **Outils système**→ **Restauration du système**.
2. Vérifiez que l'option **Restaurer mon ordinateur à un état antérieur** est activée et cliquez sur **Suivant**.
3. Cliquez sur une date du calendrier à laquelle vous souhaitez restaurer votre ordinateur.

L'écran **Sélectionner un point de restauration** affiche un calendrier vous permettant de sélectionner des points de restauration. Toutes les dates du calendrier comportant des points de restauration apparaissent en gras.

4. Sélectionnez un point de restauration, puis cliquez sur **Suivant**.

Si une date du calendrier contient un seul point de restauration, ce dernier est sélectionné automatiquement. Si plusieurs points de restauration sont disponibles, cliquez sur celui que vous souhaitez utiliser.

5. Cliquez sur **Suivant**.

L'écran **Restauration complète** apparaît une fois que la fonction Restauration du système termine la collecte de données et l'ordinateur redémarre.

6. Une fois l'ordinateur redémarré, cliquez sur **OK**.

Pour changer de point de restauration, répétez les étapes précédentes en utilisant un autre point de restauration ou annulez la restauration.

Annulation de la dernière restauration du système

➡ **AVIS** : Avant d'annuler la dernière restauration du système, enregistrez et fermez tous les fichiers ouverts et quittez tous les programmes en cours d'exécution. Ne modifiez, n'ouvrez ou ne supprimez en aucun cas des fichiers ou des programmes tant que la restauration du système n'est pas terminée.

1. Cliquez sur **Démarrer**→ **Programmes**→ **Accessoires**→ **Outils système**→ **Restauration du système**.
2. Cliquez sur **Annuler ma dernière restauration**, puis sur **Suivant**.

Activation de la fonctionnalité Restauration du système

Si vous réinstallez Windows XP avec moins de 200 Mo d'espace disponible sur le disque dur, la fonction Restauration du système est automatiquement désactivée. Pour vérifier si la fonction Restauration du système est activée :

1. Cliquez sur **Démarrer**→ **Panneau de configuration**.
2. Cliquez sur **Performances et maintenance**.

3. Cliquez sur **Système**.
4. Cliquez sur l'onglet **Restauration du système**.
5. Assurez-vous que l'option **Désactiver la Restauration du système** n'est pas cochée.

Utilisation de Dell PC Restore de Symantec

 **AVIS** : Dell PC Restore supprime définitivement toutes les données qui figurent sur le disque dur et supprime tous les programmes d'application et tous les pilotes installés après que vous avez reçu l'ordinateur. Si possible, sauvegardez toutes les données avant de lancer PC Restore. N'utilisez PC Restore que si la restauration du système (reportez-vous à la section [Utilisation de la Restauration du système Microsoft Windows XP](#)) n'a pas résolu le problème rencontré par votre système d'exploitation.

 **REMARQUE** : Dell PC Restore de Symantec n'est pas obligatoirement disponible dans certains pays ou sur certains ordinateurs.

N'utilisez Dell PC Restore de Symantec qu'en dernier ressort pour restaurer votre système d'exploitation. PC Restore restaure votre disque dur à l'état de fonctionnement dans lequel il était lorsque vous avez acheté l'ordinateur. Tous les programmes ou fichiers ajoutés depuis que vous avez reçu votre ordinateur, notamment les fichiers de données, sont définitivement supprimés du disque dur. Les documents, feuilles de calcul, messages électroniques, photos numériques et fichiers de musique constituent les fichiers de données. Si possible, sauvegardez toutes les données avant de lancer PC Restore.

Pour utiliser PC Restore :

1. Allumez l'ordinateur.

Au cours du processus d'amorçage, une barre bleue portant la mention www.dell.com apparaît dans la partie supérieure de l'écran.

2. Dès que cette barre bleue s'affiche, appuyez sur <Ctrl><F11>.

Si vous n'appuyez pas sur <Ctrl><F11> à temps, laissez l'ordinateur finir de démarrer, puis redémarrez-le de nouveau.

 **AVIS** : Si vous ne voulez pas poursuivre l'utilisation de PC Restore, cliquez sur **Redémarrer** à l'étape suivante.

3. Dans l'écran qui apparaît ensuite, cliquez sur **Restaurer**.
4. Dans l'écran suivant, cliquez sur **Confirmer**.

La restauration prend de 6 à 10 minutes environ.

5. Lorsque vous y êtes invité, cliquez sur **Terminer** pour redémarrer l'ordinateur.

 **REMARQUE** : N'éteignez pas manuellement l'ordinateur. Cliquez sur **Terminer** et laissez l'ordinateur terminer le redémarrage.

6. Lorsque vous y êtes invité, cliquez sur **Oui**.

L'ordinateur redémarre. Étant donné que l'ordinateur est restauré à son état de fonctionnement d'origine, les écrans qui apparaissent, tels que le Contrat de licence pour utilisateur final sont identiques à ceux qui s'étaient affichés au premier démarrage de l'ordinateur.

7. Cliquez sur **Suivant**.

L'écran **Restauration du système** apparaît et l'ordinateur redémarre.

8. Une fois l'ordinateur redémarré, cliquez sur **OK**.

Suppression de Dell PC Restore

 **AVIS** : La suppression de Dell PC Restore du disque dur supprime de manière permanente l'utilitaire PC Restore de votre ordinateur. Une fois Dell PC Restore supprimé, vous ne pourrez plus l'utiliser pour restaurer le système d'exploitation de votre ordinateur.

L'utilitaire Dell PC Restore restaure votre disque dur à l'état de fonctionnement dans lequel il était lorsque vous avez acheté l'ordinateur. Nous vous recommandons de *ne pas* supprimer PC Restore de votre ordinateur, même s'il se révèle nécessaire de libérer de l'espace sur le disque dur. Une fois PC Restore supprimé du disque dur, il est impossible de le rappeler et vous ne pourrez jamais utiliser PC Restore pour restaurer le système d'exploitation de votre ordinateur à son état de fonctionnement d'origine.

Pour supprimer PC Restore :

1. Connectez-vous à l'ordinateur en tant qu'administrateur local.
2. Dans l'Explorateur Windows, rendez-vous à l'adresse `c:\dell\utilities\DSR`.
3. Double-cliquez sur le nom de fichier `DSRIRRemv2.exe`.

 **REMARQUE** : Si vous ne vous êtes pas connecté en tant qu'administrateur local, le message qui s'affiche vous invite à le faire. Cliquez sur **Quitter** et connectez-vous en tant qu'administrateur local.

 **REMARQUE** : Si la partition de PC Restore n'existe pas sur le disque dur de votre ordinateur, un message indiquant qu'elle n'a pas été trouvée apparaît. Cliquez sur **Quitter** ; il n'existe aucune partition à supprimer.

4. Cliquez sur **OK** pour supprimer la partition PC Restore sur le disque dur.
5. Lorsqu'un message de confirmation s'affiche, cliquez sur **Oui**.
La partition PC Restore est supprimée et l'espace disque ainsi libéré est ajouté à l'espace disque disponible sur le disque dur.
6. Cliquez avec le bouton droit sur **Disque local (C)** dans l'Explorateur Windows, cliquez sur **Propriétés**, puis vérifiez que l'espace disque supplémentaire est disponible tel qu'indiqué par la valeur plus élevée sous **Espace libre**.
7. Cliquez sur **Terminer** pour fermer la fenêtre **PC Restore Removal** (Retrait de PC Restore).
8. Redémarrez l'ordinateur.

Utilisation du CD Operating system

Avant de commencer

Si vous envisagez de réinstaller le système d'exploitation Windows XP afin de corriger un problème causé par un nouveau pilote, utilisez d'abord la fonction Restauration des pilotes de périphériques de Windows XP (reportez-vous à la section [Utilisation de la fonction Device Driver Rollback \(Restauration des pilotes de périphériques\) de Windows XP](#)). Si la Restauration des pilotes de périphériques ne résout pas le problème, utilisez Restauration du système pour ramener l'ordinateur à l'état de fonctionnement précédant l'installation du pilote. Reportez-vous à la section [Utilisation de la Restauration du système Microsoft Windows XP](#).

 **AVIS** : Avant d'effectuer l'installation, sauvegardez tous les fichiers de données de votre disque dur principal. Pour les configurations de disque dur conventionnelles, le disque dur principal correspond au premier disque dur détecté par l'ordinateur.

Pour réinstaller Windows XP, vous devez disposer des éléments suivants :

1. CD *Operating system* de Dell™
1. CD *Drivers and Utilities* de Dell

 **REMARQUE** : Le CD *Drivers and Utilities* contient les pilotes installés à l'assemblage de l'ordinateur. Utilisez le CD *Drivers and Utilities* pour charger les pilotes requis. Selon la région dans laquelle vous avez commandé votre ordinateur et selon que vous avez demandé ou non les CD, le CD *Drivers and Utilities* et le CD *Operating System* ne sont pas forcément livrés avec l'ordinateur.

Réinstallation de Windows XP

Le processus de réinstallation peut prendre de 1 à 2 heures. Après avoir réinstallé le système d'exploitation, vous devez également réinstaller les pilotes de périphériques, le programme antivirus et d'autres logiciels.

 **AVIS** : Le CD *Operating System* fournit des options de réinstallation du système Windows XP. Ces options peuvent remplacer des fichiers installés et avoir des répercussions sur les programmes installés sur votre disque dur. Par conséquent, ne réinstallez pas votre Windows XP à moins qu'un membre de l'équipe du support technique de Dell ne vous le demande.

 **AVIS** : Pour éviter des conflits avec Windows XP, vous devez désactiver tout logiciel de protection antivirus installé sur l'ordinateur avant de réinstaller le système d'exploitation. Pour plus d'informations, consultez la documentation qui accompagne le logiciel.

1. Enregistrez et fermez tout fichier ouvert et quittez tous les programmes d'application en cours d'utilisation.
2. Insérez le CD *Operating system*. Cliquez sur **Quitter** si le message **Installer Windows XP** apparaît.
3. Redémarrez l'ordinateur.
4. Appuyez sur <F12> dès l'apparition du logo DELL™.

Si le logo du système d'exploitation apparaît, patientez jusqu'à l'affichage du bureau Windows, éteignez de nouveau l'ordinateur et faites une nouvelle tentative.

5. Utilisez les touches de direction pour sélectionner l'option **CD-ROM**, puis appuyez sur <Entrée>.
6. Lorsque le message **Press any key to boot from CD** (Appuyez sur une touche pour démarrer à partir du) **CD** apparaît, appuyez sur une touche.
7. Lorsque l'écran **Installation de Windows XP** apparaît, appuyez sur <Entrée>.

8. Respectez les instructions pour terminer la réinstallation.
9. Une fois la réinstallation terminée, réinstallez les pilotes et les programmes d'application, le cas échéant. Reportez-vous à la section [Réinstallation des pilotes et des utilitaires](#).

[Retour à la page Contenu](#)