

מדיניות תאימות לתקינה

לקבלת הפרטים המלאים, בקר בכתובת www.dell.com/regulatory_compliance.

פרטים ליצירת קשר של אתר האינטרנט בנושא תאימות לתקינה

בכל שאלה הקשורה לבטיחות המוצר, לתאימות אלקטרומגנטית או לארגונומיה, שלח דוא"ל לכתובת Regulatory_Compliance@dell.com.

מידע נוסף בנושא תאימות

ארגון ה-WWTC (הארגון הבינלאומי לציות בענייני סחר) הוא האחראי לניהול הציות של Dell לתקנות בנושא יבוא ויצוא, כולל סיווג המוצרים. סיווג המוצרים של מערכות שיוצרו על ידי Dell מסופק במסגרת גליון הנתונים של המוצר הספציפי בנושא בטיחות המוצר, התאימות האלקטרומגנטית (תאימות EMC) וההשפעה על הסביבה בכל שאלה הקשורה לסיווג יבוא או יצוא של מוצרי Dell, שלח דוא"ל לכתובת US_Export_Classification@dell.com.

במבוק – פתרון אריזה ידידותי לסביבה מהטבע

כדי לעזור להגיע ליעד המשותף של מציאת דרכים חדשות לשמר את משאביו הטבעיים של כוכב הלכת שלנו, חברת Dell מספקת פתרונות אריזה פרקטיים אך חדשניים, העוזרים למזער את ההשפעות על הסביבה. פחות חומרי אריזה משמעותם פחות בלגן אצל הלקוחות. חומרי אריזה מתכלים ומתמחזרים משמעותם שקל להיפטר מהם. וחומרים בני-קיימא טובים לכוכב הלכת שלנו.



אריזות במבוק משמשות למשלוח מספר מוצרים של Dell. כדי להקל על סילוק חומרי האריזה, אריזות במבוק שלנו עשויות מחומר מתכלה והן מאושרות על ידי Soil Control Lab כחומר אורגני ליצירת קומפוסט. אנחנו יודעים שבחירה אחראית של מקור המשאבים חשוב לך; משום כך, הבמבוק שלנו מגיע מיער שנמצא הרחק מבתי הגידול הידועים של דובי פנדה.

הצטרף לתוכנית Plant a Tree (נטיעת עצים)

חברת Dell יצרה את התוכנית Plant a Tree (נטיעת עץ) כדי להקל עליך לקזז את פליטת הגזים הגורמים לאפקט החממה עקב ייצור הציוד הממוחשב שלך וכדי לעזור לבנות כוכב לכת בריא יותר - עץ אחרי עץ, יער אחרי יער.



תוכנית המיחזור של Dell

במהלך עדכון המחשבים והציוד האלקטרוני שברשותך, אנא הצטרף למאמצינו למנוע את העברת הטכנולוגיה לתוך מצבורי האשפה של העולם. מיחזור המחשבים הביתיים והעסקיים שלנו היא פעולה מהירה, נוחה ובטוחה. עשה למענך ולעולם כולו. היפטר באחריות מהטכנולוגיה שלך, בעזרת Dell



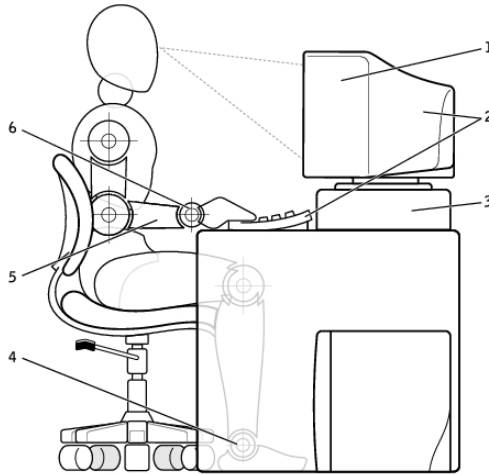

1	הצג בגובה העיניים או נמוך יותר	4	כפות רגליים מונחות על הרצפה
2	הצג והמקלדת ממוקמים ישירות לפני המשתמש	5	הזרועות בגובה השולחן
3	מעמד צג	6	פרקי כף היד רפויים ואופקיים

הערה: להנחיות הארגונומיות העדכניות ביותר, ראה www.dell.com/regulatory_compliance 

Dell והסביבה

חשיבה ירוקה אינה מגבלה, אלא פתח להזדמנויות. זו אפשרות לבחור בדרך טובה יותר. מדי יום יש לך את ההזדמנות לבחור בחירות ירוקות יותר, אך בעת בחירה בטכנולוגיה, אינך רוצה להתפשר על עלות, על ביצועים או על אמינות. בחברת Dell, אנו מאמינים שאין צורך להתפשר. לכן אנחנו שואפים לספק לאנשים ולחברות בחירה ירוקה ללא פשרות. אנחנו הופכים זאת למציאות על ידי שליחת מוצרים ושירותים פרקטיים, המשפיעים השפעה אמיתית על נושאים סביבתיים אמיתיים, מכיוון שבלב החשיבה הירוקה עומד הרעיון החזק שהוא: קיימות דרכים טובות יותר. דרכים טובות יותר לנצל זמן, כסף ומשאבים. דרכים טובות יותר לחיות, לעבוד ולהצליח בעולמנו.

העברה ממערכת הפעלה אחת של Windows למערכת הפעלה חדשה יותר של Windows

בעת ההגירה אל מערכת הפעלה חדשה, עיין בהנחיות של Microsoft לגבי הגירה ממערכת הפעלה אחת למשניה. לפרטים, ראה www.microsoft.com.

הוראות ארגונומיות

△ **התראה: שימוש לא נכון או ממושך במקלדת עלול לגרום לפגיעה גופנית.**

△ **התראה: צפייה ממושכת במסך הצג עלולה לאמץ את העיניים.**

לעבודה יעילה ונוחה, היעזר בהנחיות הארגונומיות הבאות בעת הגדרת המחשב והשימוש בו:

- מחשבים ניידים אינם מתוכננים בהכרח להפעלה ממושכת כציוד משרדי. אם בכוונתך להשתמש במחשב נייד באופן ממושך, מומלץ שתחבר אליו מקלדת חיצונית.
- הצב את המחשב כך שהצג והמקלדת יהיו ישר לפניך בזמן העבודה. ניתן לרכוש מדפים מיוחדים (הזמינים מחברת Dell וממקורות נוספים) כדי לסייע לך להציב את המקלדת בצורה נכונה.
- מקם את הצג החיצוני במרחק צפייה נוח. המרחק המומלץ הוא 510-610 מ"מ (20-24 אינץ') מעיניך.
- ודא שמסך הצג נמצא בגובה העיניים או מעט נמוך יותר, כאשר אתה יושב מול הצג.
- התאם את זווית הצג, את הגדרות החדות והבהירות שלו ואת התאורה שסביבך (כגון מנורות התליוות מהתקרה, מנורות שולחן ותריסים או וילונות על החלונות הסמוכים) כדי לצמצם ככל האפשר השתקפויות ובוהק מסנוור במסך הצג.
- השתמש בכיסא המעניק תמיכה טובה לגב.
- החזק את אמותיך בקו אופקי אחד עם פרקי כף היד בתנוחה טבעית ונוחה, בעת שימוש במקלדת או בעכבר.
- השאר תמיד מקום להנחת הידיים, בעת שימוש במקלדת או בעכבר.
- הנח לזרועותיך להישאר בתנוחה טבעית לצדי הגוף.
- שב ישר, כשכפות רגליך מונחות על הרצפה ושוקיך מקבילות לה.
- בזמן ישיבה, הקפד שמשקל רגליך מונח על כפות רגליך ולא על חזית מושב הכיסא. כוון את גובה הכיסא או השתמש במשענת לרגליים, אם יש צורך בכך, כדי לשמור על התנוחה הנכונה.
- גוון את פעילויות העבודה שלך. השתדל לארגן את עבודתך כך שלא תצטרך להקליד פרקי זמן ממושכים. בתום ההקלדה, השתדל לבצע פעולות המצריכות שימוש בשתי הידיים.
- שמור על האזור שתחת שולחן העבודה פנוי מחפצים ומכבלים או כבלי חשמל, שעלולים להפריע לישיבה נוחה או להוות סכנה למעידה.

כדי להגדיר את מצב הארכת חיים של Dell:

1. לחץ לחיצה ימנית על סמל הסוללה באזור ההודעות של Windows, ולאחר מכן לחץ על **Dell Extended Battery Life Options** (אפשרויות הארכת חיי סוללה של Dell). תופיע תיבת הדו-שיח **Battery Meter** (מד סוללה).
 2. לחץ או הקש על הכרטיסייה **Longevity mode** (מצב חיי סוללה ארוכים).
 3. לחץ או הקש על **Enable** (אפשר) כדי להפעיל או על **Disable** (נטרל) כדי לכבות את מצב חיי סוללה ארוכים של Dell.
 4. לחץ או הקש על **OK** (אישור).
-  **הערה:** כאשר מצב חיי סוללה ארוכים זמין, הסוללה נטענת רק ב-88% עד 100% מהקיבולת שלה.

מצב שולחן עבודה של Dell

אם אתה משתמש במחשב בעיקר כשהוא מחובר למתאם החשמל, תוכל להפעיל את מצב המחשב השולחני כדי למתן את מידת הטעינה של הסוללה. פעולה זו מפחיתה את מספר מחזורי הטעינה/פריקה ומשפרת את חיי הסוללה.

המחשב הנייד שלך מבית Dell מנטר באופן אוטומטי את אופני הטעינה והפריקה של הסוללה, ובמקרה הצורך מציג הודעה שקוראת לאפשר את מצב שולחן העבודה.

 **הערה:** ייתכן שלא בכל המחשבים תהיה תמיכה במצב שולחן העבודה של Dell.

כדי לאפשר או לנטרל את מצב המחשב השולחני:

1. לחץ לחיצה ימנית על סמל הסוללה באזור ההודעות של Windows, ולאחר מכן לחץ על **Dell Extended Battery Life Options** (אפשרויות הארכת חיי סוללה של Dell). מוצגת תיבת הדו-שיח **Battery Meter** (מד סוללה).
 2. לחץ או הקש על הכרטיסייה **Desktop mode** (מצב שולחן עבודה).
 3. לחץ או הקש על **Enable** (אפשר) או על **Disable** (נטרל) בהתאם להעדפתך.
 4. לחץ או הקש על **OK** (אישור).
-  **הערה:** כאשר מצב שולחן העבודה מאופשר, הסוללה נטענת רק ב-50% עד 100% מהקיבולת שלה.

טיפים להעברה

הגירה מחשבת היא העברת הנתונים והיישומים בין שני מחשבים. הסיבות השכיחות ביותר שמחייבות הגירה מחשבת היא כאשר רכשת מחשב חדש או שאתה משדרג ועובר למערכת הפעלה חדשה.

 **התראה:** אף שקיימות מספר תוכניות שירות שמקלות על ההגירה, מומלץ שתגבה את הקבצים שלך, כדוגמת תמונות, מוזיקה, מסמכים וכדומה.

1. לחץ על התחל  ← לוח הבקרה ← אפשרויות צריכת חשמל.
2. לחץ על בחר מה עושים לחצני ההפעלה.
3. בחר מה ברצונך שהמחשב יעשה בעת לחיצה על לחצן ההפעלה מבין האפשרויות בתפריט הנפתח, ליד **כאשר אני לוחץ על לחצן ההפעלה**. ניתן לבחור אפשרות אחרת כאשר המחשב פועל באמצעות הסוללה וכאשר הוא מחובר למתאם חשמל.
4. לחץ על **שמור שינויים**.

שיפור חיי הסוללה

זמן הפעולה של סוללה, שזהו הזמן שבו הסוללה יכולה להחזיק טעינה, משתנה בהתאם לאופן השימוש במחשב הנייד.

זמן הפעולה של הסוללה יופחת באופן משמעותי אם תשתמש ברכיבים הבאים:

- כוננים אופטיים.
 - התקני תקשורת אלחוטית, כרטיסי ExpressCard, כרטיסי זיכרון מדיה או התקני USB.
 - הגדרות בהירות גבוהה בצג, שומרי מסך תלת-ממדיים או תוכניות אחרות הצורכות חשמל רב, כגון יישומים עם גרפיקה תלת-ממדית מורכבת ומשחקים.
- תוכל לשפר את ביצועי הסוללה באמצעות:
- הפעלת המחשב בחיבור לזרם חילופין, בכל עת שאפשר. משך חיי הסוללה מופחת בהתאם למספר הפעמים שהסוללה מתרוקנת ונטענת.
 - קביעת התצורה של הגדרות ניהול צריכת החשמל באמצעות Microsoft Windows Power Options (אפשרויות צריכת החשמל של Microsoft Windows), כדי למטב את צריכת החשמל של המחשב (ראה "ניהול צריכת חשמל").
 - אפשרור התכונות שינה/המתנה ותרדמה של המחשב.

 **הערה:** משך חיי הסוללה פוחת עם הזמן, בהתאם לתדירות השימוש בסוללה ולתנאי ההפעלה שלה.

תוכל לקבוע את תצורת אופן הפעולה של טעינת הסוללה כדי להאריך את חיי הסוללה.

מצב חיי סוללה ארוכים של Dell

- חיבור וניתוק תכופים של המחשב ממקור חשמל, מבלי לאפשר לסוללה להתרוקן לחלוטין, עלול לקצר את חיי הסוללה. תכונת מצב הארכת החיים מגנה על בריאות הסוללה על ידי מיתון מספר הפעמים שהסוללה נטענת ומונעת מהסוללה מחזורי טעינה וריקון תכופים.
- המחשב הנייד שלך מבית Dell מנטר באופן אוטומטי את אופני הטעינה והפריקה של הסוללה, ובמקרה הצורך מציג הודעה שקוראת לאפשר את מצב חיי סוללה ארוכים.
-  **הערה:** ייתכן שלא בכל המחשבים הניידים תהיה תמיכה במצב חיי סוללה ארוכים של Dell.

קביעת התצורה של הגדרות צריכת חשמל

כדי לקבוע את תצורת ההגדרות של ניהול צריכת החשמל:

Windows 10/8.1

1. לחץ או הקש על **התחל** ← **כל היישומים**.
2. תחת **מערכת Windows**, לחץ או הקש על **לוח הבקרה**.
3.  **הערה:** עבור Windows 8.1/Windows RT, לחץ או הקש על **הגדרות** בסרגל הצד של הצ'ארמס, ולחץ או הקש על **לוח הבקרה**.
3. אם לוח הבקרה מוצג אצלך לפי קטגוריה, לחץ או הקש על התפריט הנפתח **הצג לפי:** ובחר **סמלים קטנים** או **סמלים גדולים**.
4. לחץ או הקש על **אפשרויות צריכת חשמל**.
5. תוכל לבחור בתוכנית מתוך רשימת האפשרויות הזמינות, בהתאם לשימושך במחשב.
6. כדי לשנות את הגדרות צריכת החשמל, לחץ או הקש על **שנה הגדרות תוכנית**.

Windows 7

1. לחץ על **התחל**  ← **לוח הבקרה** ← **אפשרויות צריכת חשמל**.
2. תוכל לבחור בתוכנית מתוך רשימת האפשרויות הזמינות, בהתאם לשימושך במחשב.
3. כדי לשנות את הגדרות צריכת החשמל, לחץ על **שנה הגדרות תוכנית**.

הגדרת אופן פעולת לחצן ההפעלה

כדי להגדיר את התנהגות לחצן ההפעלה:

Windows 10/8.1

1. לחץ לחיצה ימנית במקום כלשהו במסך התחל.
2. לחץ או הקש על **כל היישומים** בפניה התחתונה של המסך.
3. תחת **מערכת Windows**, לחץ או הקש על **לוח הבקרה**.
4.  **הערה:** עבור Windows 8.1/Windows RT, לחץ או הקש על **הגדרות** בסרגל הצד של הצ'ארמס, ולחץ או הקש על **לוח הבקרה**.
4. אם לוח הבקרה מוצג אצלך לפי קטגוריה, לחץ או הקש על התפריט הנפתח **הצג לפי** ובחר **סמלים קטנים** או **סמלים גדולים**.
5. לחץ או הקש על **אפשרויות צריכת חשמל**.
6. לחץ או הקש על **בחר מה עושים לחצני ההפעלה**. ניתן לבחור אפשרות אחרת כאשר המחשב פועל באמצעות הסוללה וכאשר הוא מחובר למתאם חשמל.
7. לחץ או הקש על **שמור שינויים**.

תחזוקת המחשב

ביצוע המשימות הבאות מומלץ כדי להימנע מתקלות מחשב כלליות:

- ספק גישה ישירה למקור כוח, אורורר הולם ומשטח שטוח להעמיד עליו את המחשב.
- אין לחסום את פתחי האוורור, להכניס לתוכם חפצים או לאפשר לאבק להצטבר בהם.
- גבה את הקבצים שלך באופן סדיר.
- בצע סריקות נגד וירוסים באופן סדיר.
- חפש שגיאות במחשב באמצעות SupportAssist וכלים אחרים הזמינים במחשב.
- נקה את המחשב באופן קבוע באמצעות מטלית רכה ויבשה.

△ **התראה: השימוש במים או בחומרים ממסים אחרים לניקוי המחשב עלול להזיק למחשב.**

- ודא שקיים מספיק שטח פנוי באחסון ההתקן. היעדר מקום פנוי עלול לפגום בביצועים.
- אפשר עדכונים אוטומטיים של Windows ושל תוכנות אחרות, כדי לטפל בבעיות תוכנה ולשפר את אבטחת המחשב.

ניהול צריכת חשמל

ניהול צריכת החשמל מאפשר לך להפחית את צריכת החשמל של המחשב באמצעות הסדרת אספקת החשמל אל הרכיבים השונים. התוכנית להגדרת ה-BIOS ומערכת ההפעלה מאפשרות את הגדרת המועדים שבהם יש להפחית או לעצור את אספקת החשמל לרכיבים מסוימים.

כמה מהמצבים הנפוצים לחיסכון בחשמל תחת Microsoft Windows הם:

- **Sleep** (שינה) — מצב חסכון בחשמל שמאפשר למחשב לחזור במהירות לפעולה מלאה (תוך שניות בדרך כלל) כאשר ברצונך להתחיל לעבוד שוב.
- **Hibernation** (תרדמה) — מצב השומר את המסמכים והתוכניות הפתוחים באחסון המחשב, ולאחר מכן מכבה את המחשב.
- **Hybrid sleep** (שינה היברידית) — מצב המשלב שינה ותרדמה. מצב זה שומר את כל המסמכים והתוכניות הפתוחים בזיכרון ובאחסון המחשב, ולאחר מכן מעביר את המחשב למצב צריכת חשמל נמוכה, כדי שתוכל לשוב במהירות לעבודה. כשמצב שינה היברידית מופעל, העברת המחשב למצב שינה מעבירה את המחשב לשינה היברידית באופן אוטומטי.
- **Shut down** (כיבוי) — כיבוי המחשב עוזר כאשר אינך מתכוון להשתמש בו למשך פרק זמן ממושך. מצב זה עוזר לשמור על אבטחת המחשב וגם חוסך אנרגיה. כבה את המחשב לפני הוספה או הוצאה של חומרה בתוך המחשב. כיבוי אינו מומלץ כאשר עליך לחזור לעבודה במהירות.

פנייה אל Dell

לפנייה אל Dell בנושא מכירות, תמיכה טכנית או שירות לקוחות, ראה www.dell.com/contactdell.

 **הערה:** הזמינות משתנה לפי הארץ והמוצר, וייתכן שחלק מהשירותים לא יהיו זמינים בארץ שלך.

 **הערה:** אם אין ברשותך חיבור אינטרנט פעיל, תוכל למצוא פרטי יצירת קשר בחשבונת הרכישה, תעודת המשלוח, החשבון או קטלוג המוצרים של Dell.

קבלת עזרה ופנייה אל Dell

קבלת עזרה

ניתן לקבל מידע ועזרה עבור המוצרים והשירותים של Dell באמצעות משאבי עזרה עצמית אלה:

www.dell.com	מידע על מוצרים ושירותים של Dell
Dell Help & Support יישום (עזרה ותמיכה של Dell)	Windows 10 ו- Windows 8.1
	
יישום התחלת עבודה	Windows 10
	
יישום עזרה + טיפים	Windows 8.1
	
ב- Windows search (חיפוש Windows), הקלד Help and Support (עזרה ותמיכה), והקש Enter .	גישה לסיוע ב- Windows 8, Windows 10 ו- Windows 8.1
לחץ או הקש על Start (התחל) ← Help and Support (עזרה ותמיכה).	גישה לסיוע ב- Windows 7
www.dell.com/support/windows www.dell.com/support/linux	עזרה מקוונת עבור מערכת ההפעלה
www.dell.com/support	מידע על פתרון בעיות, מדריכים למשתמש, הוראות התקנה, מפרטי מוצרים, בלוגים לסיוע בנושאים טכניים, מנהלי התקנים, עדכוני תוכנה ועוד.
ראה 'אני ו-Dell שלי' באתר www.dell.com/support/manuals	למד על מערכת ההפעלה, הגדרת המחשב והפעלתו, גיבוי נתונים, אבחון ועוד.

שינוי רצף האתחול

ייתכן שיהיה עליך לשנות את רצף האתחול ולאחל מהתקן שאינו התקן האתחול המופעל כברירת מחדל; למשל, בעת התקנה מחדש של מערכת ההפעלה או בעת השימוש בדיסק שחזור או בכונן USB.

תוכל לבחור את סדר האתחול באמצעות ה-Boot Menu (תפריט האתחול) או באמצעות תוכנית הגדרת ה-BIOS.

שימוש ב-Boot Menu

השתמש ב-Boot Menu כדי לשנות את סדר האתחול של המחשב שלך לצורך האתחול הנוכחי.

 **הערה:** המחשב יאתחל מתוך ההתקן שבחרת רק בעת האתחול הנוכחי וישוב להתקן ברירת המחדל בפעם הבאה שתאתחל את המחשב שלך.

כדי לבחור בהתקן אתחול באמצעות Boot Menu:

1. הפעל או הפעל מחדש את המחשב.
2. הקש F12 עם הופעת הסמל של Dell כדי לגשת אל ה-Boot Menu (תפריט האתחול).
 **הערה:** אם אתה ממתין זמן רב מדי והסמל של מערכת ההפעלה מופיע, המשך להתמתין עד שיופיע שולחן העבודה של Windows. לאחר מכן, הפעל מחדש את המחשב ונסה שוב.
3. השתמש במקשי החיצים למעלה או למטה כדי לבחור בהתקן שממנו ברצונך לאתחל והקש Enter.

השימוש בתוכנית הגדרת ה-BIOS

הפעל את התוכנית להגדרת ה-BIOS כדי לבחור את סדר ההתקנים שיפעיל המחשב שלך בכל פעם שהוא מופעל.

כדי לשנות את רצף האתחול באמצעות התוכנית להגדרת ה-BIOS:

1. היכנס לתוכנית הגדרת ה-BIOS.
2. בחר בכרטיסיה **Boot** (אתחול).
3. בחר את תיבות הסימון שיאפשרו או ינטרלו את ההתקנים שישמשו לצורך האתחול.
4. העלה או הורד התקנים כדי לשנות את רצף האתחול.
 **הערה:** ההתקן הראשון ברשימה הוא התקן ברירת המחדל לאתחול.

איפוס סימת ה-BIOS

סימאות BIOS משמשות להוספת אבטחה נוספת למחשבים. ניתן לקבוע את תצורת המחשב כך שיבקש סיממה בעת אתחול או כניסה לתוכנית ההגדרה של ה-BIOS. פעל באחת הדרכים הבאות כדי לאפס סימאות BIOS שאבדו או נשכחו, בהתאם לסוג המחשב שלך.

▲ **התראה: איפוס סימת ה-BIOS כרוך בניקוי כל הנתונים מתוך ה-CMOS. אם שינית הגדרות BIOS כלשהן, עליך לבצע שינויים אלה שוב לאחר איפוס הסיממה.**

הסרת סוללת ה-CMOS

▲ **אזהרה:** קרא את הוראות הבטיחות לפני עבודה בתוך גוף המחשב. כמעט בכל לוחות המערכת נעשה שימוש בסוללת מטבע שמסייעת בשמירת הגדרות ה-BIOS, כולל הסיממה. כדי לאפס את הסיממה, הסר את סוללת המטבע, המתן במשך 15 עד 30 דקות ולאחר מכן החזר את סוללת המטבע למקומה.

✎ **הערה:** לקבלת מידע נוסף על מיקומה של סוללת המטבע והוראות לגבי הסרתה והחזרתה למקומה, עיין במדריך השירות בכתובת www.dell.com/support.

השימוש במגשר לוח המערכת

✎ **הערה:** מגשר לוח המערכת זמין רק במחשבים שולחניים. כמעט כל לוחות המערכת של מחשבים שולחניים כוללים מגשר, המיועד לאיפוס הגדרות ה-CMOS ובכללן, סימת ה-BIOS. מיקומו של מגשר זה משתנה בהתאם ללוח המערכת. חפש את המגשרים שליד סוללת ה-CMOS, המסומנים בדרך כלל כ-CLEAR, CLR, CLEAR CMOS וכן הלאה. למידע על הליך ניקוי סימאות והגדרות CMOS, עיין במדריך השירות של המחשב בכתובת www.dell.com/support.

ה-BIOS מאחסן נתונים לגבי החומרה של מחשבך ומעביר פרטים אלה אל מערכת ההפעלה בעת הפעלת המחשב. ניתן לשנות את הגדרות החומרה הבסיסיות השמורות ב-BIOS באמצעות תוכנית ההגדרה של ה-BIOS.

באפשרותך להשתמש בתוכנית ההגדרה ה-BIOS כדי:

- להגדיר או לשנות אפשרות שניתנת לבחירה על-ידי המשתמש, כגון סיסמת המשתמש.
- לבדוק אילו התקנים נמצאים במחשב שלך, כמו למשל כמות הזיכרון המותקן, סוג הכונן הקשיח שמותקן וכדומה.
- לשנות את פרטי התצורה של המערכת לאחר הוספה, שינוי או הסרה של חומרה במחשב.

שינוי הגדרות ה-BIOS

⚠ התראה: הגדרות שגויות בתוכנית ההגדרה ה-BIOS עלולות לגרום למחשב לא לאתחל, לפעול באופן שגוי או להזיק למחשב.

ייתכן שיהיה עליך לשנות הגדרות כמו תאריך ושעה, זהות התקני האתחול וסדר האתחול, אפשרות או נטרול של PowerShare וכדומה. כדי לשנות את ההגדרות, היכנס לתוכנית ההגדרה ה-BIOS, אתר את ההגדרה שברצונך לשנות ופעל על פי ההוראות המופיעות על המסך.

כניסה לתוכנית ההגדרה של ה-BIOS

1. הפעל או הפעל מחדש את המחשב.

2. הקש על <F2> עם הופעת הלוגו של Dell כדי להיכנס לתוכנית הגדרת ה-BIOS.

✍ הערה: אם אתה ממתין זמן רב מדי והסמל של מערכת ההפעלה מופיע, המשך להמתין עד שיופיע שולחן העבודה של Windows. לאחר מכן, הפעל מחדש את המחשב ונסה שוב.

אם פעולת ה-ePSA מסתיימת בהצלחה, תופיע על המסך ההודעה הבאה:
 "Testing completed. One or more errors were detected".
 (הבדיקות הושלמו. התגלתה שגיאה אחת או יותר).

הכרטיסיה **Event Log** (יומן אירועים) שבחלון **Status** (מצב) מציגה את השגיאות שהתרחשו במהלך בדיקות ה-ePSA.

קודי צפוף

המחשב עשוי להשמיע סדרה של צפופים במהלך האתחול, אם קיימות שגיאות או בעיות. סדרת צפופים זו, הנקראת קוד צפוף, מזהה בעיה. אם הדבר אכן קורה, רשום לעצמך את קוד הצפוף ופנה אל Dell לקבלת עזרה.

 **הערה:** ייתכן שחלק מקודי הצפוף שרשומים בטבלה שלהלן אינם תקפים למחשב שלך.

קודי צפוף	בעיה אפשרית
אחד	כשל אפשרי בלוח המערכת — כשל בסכום ביקורת (checksum) של BIOS ROM
שניים	לא זוהה RAM הערה: אם התקנת או החלפת את מודול הזיכרון, ודא שמודול הזיכרון הוכנס למקומו כהלכה.
שלושה	תקלה אפשרית בלוח המערכת — שגיאת ערכת שבבים
ארבעה	כשל קריאה/כתיבה ב-RAM
חמישה	כשל שעון זמן אמת
שישה	תקלה בכרטיס או בבקר הווידאו
שבעה	כשל מעבד
שמונה	הערה: קוד צפוף זה נתמך רק עבור מחשבים בעלי מעבד Intel. תקלה בתצוגה

LCD BIST

LCD BIST (Built-In Self Test - בדיקה עצמית מובנית) מסייעת לקבוע אם ה-LCD גורם לבעיית תצוגה או שגורם לה אחד החלקים האחרים. הבדיקה עשויה להציג צבעים וטקסטים שונים על המסך ואם לא שמת לב לבעיה במהלך הבדיקה, הבעיה נמצאת מחוץ ל-LCD.

הערה: ייתכן שלצידו היקפי יהיה אבחון ספציפי עבורו. לקבלת מידע נוסף, עיין בתיעוד המצורף להתקן החיצוני. 

הפעלת ה-LCD BIST

1. הפעל או הפעל מחדש את המחשב.
2. הקש <F12> עם הופעת הסמל של Dell כדי לגשת לתוכנית הגדרת ה-BIOS.
הערה: אם אתה ממתין זמן רב מדי והסמל של מערכת ההפעלה מופיע, המשך להמתין עד שיופיע שולחן העבודה של Windows. לאחר מכן, הפעל מחדש את המחשב ונסה שוב.
3. בחר **Diagnostics** (אבחון) והקש <Enter>.
4. אם אינך רואה את הקווים הצבעוניים על המסך, הקש <N> כדי להיכנס ל-LCD BIST.

הפעלת ה-ePSA

כדי להפעיל את ה-ePSA:

1. הפעל מחדש את המחשב.
2. הקש <F12> עם הופעת הסמל של Dell כדי לגשת לתוכנית הגדרת ה-BIOS.
הערה: אם אתה ממתין זמן רב מדי והסמל של מערכת ההפעלה מופיע, המשך להמתין עד שיופיע שולחן העבודה של Windows. לאחר מכן, הפעל מחדש את המחשב ונסה שוב.
3. בחר **Diagnostics** (אבחון) והקש <Enter>.
4. בצע את ההוראות המופיעות על המסך כדי להשלים את הבדיקה ורשום לעצמך את כל הודעות השגיאה שמופיעות.

אם אחד הרכיבים אינו עובר את הבדיקה, המחשב עוצר ומשמיע צפצוף ומוצג קוד שגיאה. רשום את קודי השגיאה וחפש פתרונות באתר www.dell.com/support או פנה אל Dell. בצע את ההוראות המופיעות על המסך כדי לעבור אל הבדיקה הבאה, לבדוק שוב את הרכיב שהתגלתה בו תקלה או להפסיק את הבדיקה ולאתחל שוב את המחשב.

אם פעולת ה-PSA מסתיימת בהצלחה, תופיע על המסך ההודעה הבאה: "No problems have been found with this system so far. Do you want to run the remaining memory tests? This will take about 30 minutes or more. Do you want to continue? (Recommended)." בעיות במערכת זו עד כה. האם אתה רוצה לבצע את שאר בדיקות הזיכרון? תהליך זה יימשך 30 דקות או יותר. האם ברצונך להמשיך? (מומלץ). הקש <y> כדי להמשיך אם אתה חווה בעיות זיכרון ואם לא, הקש <n> כדי לסיים את הבדיקה.

בצע את ההוראות המופיעות על המסך כדי לעבור אל הבדיקה הבאה, לבדוק שוב את הרכיב שהתגלתה בו תקלה או להפסיק את הבדיקה ולאתחל שוב את המחשב.

אם פעולת ה- PSA מסתיימת בהצלחה, תופיע על המסך ההודעה הבאה:

"No problems have been found with this system so far.

Do you want to run the remaining memory tests? This will take about 30 minutes or more. Do you want to continue?"

(Recommended) (לא נמצאו בעיות במערכת זו עד כה. האם אתה רוצה לבצע את

שאר בדיקות הזיכרון? תהליך זה יימשך 30 דקות או יותר. האם ברצונך להמשיך? (מומלץ)). הקש <y> כדי להמשיך אם אתה חווה בעיות זיכרון ואם לא, הקש <x> כדי לסיים את הבדיקה.

 **הערה:** הקש <Esc> בכל עת כדי להפסיק את הבדיקה ולהפעיל מחדש את המחשב.

PSA משופר

תוכל להשתמש בתוכנית המשופרת לבדיקת המערכת לפני האתחול (ePSA) כדי לאבחן מספר בעיות חומרה. ה-ePSA בודק התקנים כגון לוח המערכת, מקלדת, תצוגה, זיכרון, כונן קשיח וכדומה.

 **הערה:** ייתכן שלא בכל המחשבים תהיה תמיכה ב-ePSA.

מסך הבית של ה- ePSA מחולק לשלושה אזורים:

- חלון Devices (התקנים) — מופיע בצד שמאל של מסך הבית של ePSA. חלון זה מציג את כל ההתקנים שבמחשב שלך ויכול לשמש כדי לבחור התקנים.
- חלון Control (בקרה) — מופיע בצד הימני התחתון של מסך הבית של ePSA.
 - בחירה בתיבת הדו-שיח **Thorough Test Mode** (מצב בדיקה יסודית) בחלון הבקרה מביאה להגדלת היקף ומשך הבדיקות.
 - שורת מצב מופיעה בצד השמאלי התחתון של חלון הבקרה ומציינת את התקדמות הכוללת של הבדיקות.
 - כדי לבדוק התקנים נבחרים, לחץ או הקש על **Run Tests** (הפעל בדיקות).
 - כדי לצאת מ-ePSA ולהפעיל מחדש את המחשב, לחץ או הקש על **Exit** (יציאה).
- חלון Status (חלון המצב) — מופיע בצד ימין של מסך הבית של ePSA.

ישנן ארבע לשוניות באזור המצב:

 - **Configuration** (קביעת תצורה) — מציגה מידע מפורט על התצורה והמצב של כל ההתקנים שניתן לבדוק באמצעות ePSA.
 - **Results** (תוצאות) — מציגה את כל הבדיקות המתבצעות, פעילותן והתוצאות של כל אחת מהן.
 - **System Health** (תקינות מערכת) — מציגה את מצב הסוללה, מתאם החשמל, המאווררים וכן הלאה.
 - **Event Log** (יומן אירועים) — מספקת מידע מפורט על כל הבדיקות.
 - **Stat** (מצב) מציגה את מצבן של כל הבדיקות.

שליבים בפתרון בעיות בסיסי

סעיף זה מתאר מספר צעדי פתרון בעיות שתוכל להפעיל כדי לפתור בעיות שכיחות עם המחשב.

- ודא שהמחשב שלך מופעל ושכל הרכיבים מקבלים אספקת חשמל.
 - ודא שכל הכבלים מחוברים היטב ליציאות המתאימות.
 - ודא שהכבלים אינם פגומים או בלויים.
 - ודא שאין במחברים פינים עקומים או שבורים.
 - אתחל מחדש את המחשב ובדוק אם הבעיה נמשכת.
 - אם הבעיה כרוכה בחיבור לאינטרנט, נתק את המודם והנתב מהשקע החשמלי, המתן כ-30 שניות, חבר את כבלי החשמל ונסה להתחבר שוב.
- הערה:** לקבלת מידע נוסף על פתרון בעיות, פתרונות לבעיות נפוצות ושאלות נפוצות, ראה www.dell.com/support. כדי לפנות אל Dell לקבלת תמיכה טכנית, ראה "פנייה אל Dell".

אבחון

כלי אבחון בנויים לתוך המחשב, כדי לסייע לך לקבוע מהי הבעיה עם המחשב שברשותך. כלים אלה עשויים לעדכן אותך על בעיה באמצעות הודעות שגיאה, קודי נוריות או קודי צפצוף.

אבחון בדיקת המערכת לפני אתחול

תוכל להשתמש בתוכנית לבדיקת המערכת לפני האתחול (PSA) כדי לאבחן מספר בעיות חומרה. ה-ePSA בודק התקנים כגון לוח המערכת, מקלדת, תצוגה, זיכרון, כונן קשיח וכדומה.

הערה: ייתכן שלא בכל המחשבים תהיה תמיכה ב-PSA.

הפעלת PSA

1. הפעל או הפעל מחדש את המחשב.
 2. הקש <F12> עם הופעת הסמל של Dell כדי לגשת לתוכנית הגדרת ה-BIOS.
- הערה:** אם אתה ממתין זמן רב מדי והסמל של מערכת ההפעלה מופיע, המשך להמתין עד שיופיע שולחן העבודה של Windows. לאחר מכן, הפעל מחדש את המחשב ונסה שוב.
3. בחר **Diagnostics** (אבחון) והקש <Enter>.
 4. בצע את ההוראות המופיעות על המסך כדי להשלים את תהליך הבדיקה.
- אם אחד הרכיבים אינו עובר את הבדיקה, המחשב עוצר ומשמיע צפצוף ומוצג קוד שגיאה. רשום את קודי השגיאה וחפש פתרונות באתר www.dell.com/support או פנה אל Dell.

דיסק מערכת ההפעלה

התראה: התקנה מחדש של מערכת ההפעלה באמצעות דיסק מערכת ההפעלה מביאה למחיקה לצמיתות של כל הנתונים והתוכנות מהמחשב.

הערה: דיסק מערכת ההפעלה אופציונלי, וייתכן שלא יצורף למחשב שברשותך.

ניתן להשתמש בדיסק מערכת ההפעלה כדי להתקין או להתקין מחדש את מערכת ההפעלה במחשב. לאחר התקנת מערכת ההפעלה יהיה עליך להתקין מחדש את כל מנהלי ההתקנים והתוכנה באמצעות תקליטור מערכת ההפעלה.

התקנה מחדש של מערכת ההפעלה באמצעות דיסק מערכת ההפעלה

כדי להתקין מחדש של מערכת ההפעלה:

1. הכנס את דיסק מערכת ההפעלה והפעל מחדש את המחשב.
 2. כאשר מופיע הלוגו של DELL, לחץ מייד על <F12> כדי לגשת לתפריט האתחול.
- הערה:** אם אתה ממתין זמן רב מדי והסמל של מערכת ההפעלה מופיע, המשך להמתין עד שהמחשב יטען את מערכת ההפעלה. לאחר מכן, הפעל מחדש את המחשב ונסה שוב.
3. בחר מהרשימה את כונן ה-CD או ה-DVD והקש <Enter>.
 4. בצע את ההוראות המופיעות על המסך.

מדיה להתקנה מחדש של המערכת

מדיה להתקנה מחדש של המערכת, שנוצרה באמצעות Dell Backup and Recovery, מאפשרת להחזיר את הכונן הקשיח למצב ההפעלה בו הוא היה כאשר המחשב נרכש, תוך שימור קובצי הנתונים במחשב. השתמש ב-Dell Backup and Recovery כדי ליצור מדיה להתקנה מחדש של המערכת.

שחזור המחשב באמצעות מדיה להתקנה מחדש של המערכת

כדי לשחזר את המחשב באמצעות המדיה להתקנה מחדש של המערכת:

1. כבה את המחשב.
 2. הכנס את דיסק שחזור המערכת לכונן האופטי או חבר את מפתח ה-USB והפעל את המחשב.
 3. כאשר מופיע הלוגו של DELL, לחץ מייד על <F12> כדי לגשת לתפריט האתחול.
- הערה:** אם אתה ממתין זמן רב מדי והסמל של מערכת ההפעלה מופיע, המשך להמתין עד שהמחשב יטען את מערכת ההפעלה. לאחר מכן, הפעל מחדש את המחשב ונסה שוב.
4. סמן את המדיה שבה אתה משתמש לשחזור והקש <Enter>.
 5. אם התבקשת לעשות זאת, לחץ על מקש כלשהו כדי לאתחל מהתקן האתחול שנבחר.
 6. בצע את ההוראות המופיעות על המסך כדי להשלים את תהליך השחזור.

Windows 8.1

השימוש בשחזור המערכת



1. לחץ או הקש על **הגדרות** בסרגל הצד של הצ'ארמס.
2. לחץ או הקש על **לוח הבקרה**.
3. הקלד שחזור בתיבת החיפוש.
4. לחץ או הקש על **שחזור** ולחץ או הקש על **פתח שחזור מערכת**.
5. בצע את ההוראות המופיעות על המסך.

ביטול שחזור המערכת האחרון

1. לחץ או הקש על **הגדרות** בסרגל הצד של הצ'ארמס.
2. לחץ או הקש על **לוח הבקרה**.
3. בחלון מערכת, לחץ או הקש על **מרכז הפעולות**.
4. בפינה הימנית התחתונה של החלון מרכז הפעולות, לחץ או הקש על **שחזור**.
5. לחץ או הקש על **פתח שחזור מערכת** ובצע את ההוראות שעל המסך כדי לבטל את שחזור המערכת האחרון.

Windows 7

השימוש בשחזור המערכת

1. לחץ על **התחל** .
 2. בתיבת החיפוש, הקלד שחזור מערכת והקש <Enter>.
-  **הערה:** ייתכן שיופיע החלון בקרת חשבון משתמש. אם אתה מנהל מערכת במחשב, לחץ או הקש על **המשך**. אחרת, פנה אל מנהל המערכת של המחשב.
3. לחץ על **הבא** ובצע את ההוראות המופיעות על המסך.

ביטול שחזור המערכת האחרון

במקרה ששימוש ב- System Restore לא פתר את הבעיה, באפשרותך לבטל את שחזור המערכת האחרון.

 **הערה:** לפני ביטול שחזור המערכת האחרון, שמור וסגור את כל הקבצים הפתוחים וצא מכל התוכניות הפתוחות. אין לשנות, לפתוח או למחוק קבצים או תוכניות כלשהם עד לאחר השלמת שחזור המערכת.

1. לחץ או הקש על **התחל** .
2. בתיבת החיפוש, הקלד שחזור מערכת והקש <Enter>.
3. לחץ או הקש על **בטל את השחזור האחרון**, לחץ או הקש על **הבא**, ולאחר מכן בצע את ההוראות המופיעות על המסך.

שחזור המערכת

△ **התראה:** גבה קובצי נתונים באופן קבוע. מערכת System Restore לא מנטרת ולא משחזרת את קובצי הנתונים שלך.

מערכת System Restore היא כלי של Microsoft Windows, המסייע לך לבטל שינויים שערכת בתוכנה של המחשב, מבלי להשפיע על הקבצים האישיים שלך, כדוגמת מסמכים, צילומים, הודעות דוא"ל וכדומה.

בכל פעם שאתה מתקין תוכנה או מנהל התקנים, המחשב שלך מעדכן את קובצי המערכת של Windows, כדי לתמוך באותם תוכנה או מנהל התקנים חדשים. לעתים, פעולה כזו עלולה לגרום לשגיאות בלתי-צפויות. תוכנת System Restore מסייעת לך להחזיר את קובצי המערכת של Windows למצבם לפני התקנת התוכנה או מנהל ההתקנים.

System Restore (שחזור המערכת) יוצר ושומר נקודות שחזור במרווחי זמן קבועים. תוכל להפעיל נקודות שחזור (או ליצור נקודות שחזור משלך) כדי לשחזר את קובצי המערכת של המחשב שלך למצב קודם.

הפעל את שחזור המערכת אם שינויים בחומרה, תוכנות, מנהלי התקנים או הגדרות מערכת אחרות השאירו את המחשב במצב הפעלה לא רצוי.

 **הערה:** אם חומרה חדשה שהותקנה לאחרונה עלולה להיות הגורם, הסר או נתק את החומרה, ולאחר מכן נסה שחזור מערכת.

 **הערה:** שחזור המערכת אינו מגבה קבצים אישיים, ולכן אינו יכול לשחזר את הקבצים האישיים שלך שנמחקו או נפגמו.

Windows 10

השימוש בשחזור המערכת

1. לחץ לחיצה ימנית על (או לחץ והחזק את) המקש התחל, ולאחר מכן בחר **לוח הבקרה**.
2. הקלד שחזור בתיבת החיפוש.
3. לחץ או הקש על **שחזור**.
4. לחץ או הקש על **פתח שחזור מערכת**.
5. לחץ או הקש על **הבא** ובצע את ההוראות המופיעות על המסך.

ביטול שחזור המערכת האחרון

1. לחץ לחיצה ימנית על (או לחץ והחזק את) המקש התחל, ולאחר מכן בחר **לוח הבקרה**.
2. לחץ או הקש על **אבטחה ותחזוקה**.
3. לחץ או הקש על **שחזור**.
4. לחץ או הקש על **פתח שחזור מערכת** ובצע את ההוראות שעל המסך כדי לבטל את שחזור המערכת האחרון.

- △ התראה: שימוש ב-Dell Factory Image Restore מוחק לצמיתות את כל הנתונים בכונן הקשיח ומסיר את כל התוכניות או מנהלי ההתקנים שהותקנו לאחר קבלת המחשב. במידת האפשר, בצע גיבוי של כל הנתונים לפני ביצוע שחזור באמצעות Dell Factory Image Restore. השתמש ב-Dell Factory Image Restore רק אם שימוש ב-System Restore לא פתר את הבעיה במערכת ההפעלה.
1. הפעל (או הפעל מחדש) את המחשב.
 2. כאשר מופיע הלוגו של DELL, הקש <F8> מספר פעמים, כדי לגשת לחלון **Advanced Boot Options** (אפשרויות אתחול מתקדמות).
 3. **הערה:** אם אתה ממתין זמן רב מדי והסמל של מערכת ההפעלה מופיע, המשך להמתין עד שיופיע שולחן העבודה של Microsoft Windows, ולאחר מכן הפעל מחדש את המחשב ונסה שוב.
 4. בחר באפשרות **Repair Your Computer** (תקן את המחשב). מופיע החלון **System Recovery Options** (אפשרויות שחזור מערכת).
 5. בחר פריסת מקלדת ולחץ או הקש על **Next** (הבא).
 6. בחר באפשרות **Dell Factory Image Restore** או **Dell Factory Tools ← Dell Factory Image Restore** (בהתאם לתצורת המחשב).
 7. לחץ או הקש על **Next** (הבא). מופיע המסך **Confirm Data Deletion** (אשר מחיקת נתונים).
 8. **הערה:** אם אינך רוצה להמשיך בהפעלת Dell Factory Image Restore, לחץ או הקש על **Cancel** (ביטול).
 9. בחר את תיבת הסימון כדי לאשר שברצונך להמשיך באתחול הכונן הקשיח ולשחזר את תוכנת המערכת להגדרות היצרן, ולאחר מכן לחץ על **Next** (הבא). תהליך השחזור יתחיל ועשוי להמשך 20 דקות או יותר.
 9. בתום פעולת השחזור, לחץ או הקש על **Finish** (סיום) כדי להפעיל מחדש את המחשב.

שחזור קבצים או תיקיות מסוימות מתוך גיבוי קבצים ותיקות

1. הפעל את Dell Backup and Recovery (מערכת הגיבוי והשחזור של Dell).
2. לחץ או הקש על האריח **Recovery** (שחזור), ולאחר מכן בחר **Recover your Data** (שחזר את הנתונים שלך).
3. לחץ או הקש על **Browse** (עיון), בחר את הקבצים ואת התיקות שלך, ולאחר מכן בחר **OK** (אישור).
4. לחץ או הקש על **Restore Now** (שחזר כעת).
5. בצע את ההוראות המופיעות על המסך.

ביצוע גיבוי מלא של המערכת

1. הפעל את Dell Backup and Recovery (מערכת הגיבוי והשחזור של Dell).
2. לחץ או הקש על האריח **Backup** (גיבוי), ולאחר מכן בחר **System Recovery** (שחזור מערכת).
3. לחץ או הקש על **Backup Now** (גבה כעת).
4. בצע את ההוראות המופיעות על המסך.

שחזור תמונה למצב שבו נשלח המחשב מהמפעל

△ התראה: שימוש באפשרות **Dell Factory Image Restore** מביא להסרה לצמיתות של כל התוכניות או מנהלי ההתקנים שהותקנו לאחר קבלת המחשב. הכן מדיה לגיבוי עם היישומים שעליך להתקין מחדש במחשב, לפני השימוש ב- **Dell Factory Image Restore**.

✍ הערה: ייתכן ש-Dell Factory Image Restore לא יהיה זמין בארצות מסוימות או במחשבים מסוימים.

השתמש ב- **Dell Factory Image Restore** רק כאמצעי אחרון לשחזור מערכת ההפעלה. אפשרות זו משחזרת את הכונן הקשיח למצב הפעולה שבו היה בעת שהמחשב נשלח אליך. כל תוכנית או קובץ שנספו לאחר שקיבלת את המחשב – כולל קובצי נתונים כדוגמת תמונות, מוזיקה וקטעי וידאו – יימחקו לצמיתות.

הפעלת Dell Factory Image Restore

△ התראה: שימוש ב- **Dell Factory Image Restore** מוחק לצמיתות את כל הנתונים בכונן הקשיח ומסיר את כל התוכניות או מנהלי ההתקנים שהותקנו לאחר קבלת המחשב. במידת האפשר, בצע גיבוי של כל הנתונים לפני ביצוע שחזור באמצעות **Dell Factory Image Restore**. הפעל את **Dell Factory Image Restore** רק אם שיטות שחזור אחרות נכשלו.

לאחר שנכשלו שני נסיונות לאתחל את מערכת ההפעלה, רצף האתחול ינסה באופן אוטומטי להפעיל אפשרויות שחזור מערכת ולבצע תיקון אוטומטי.

יצירת דיסקים להתקנה מחדש של המערכת

1. הפעל את Dell Backup and Recovery (מערכת הגיבוי והשחזור של Dell).
2. לחץ או הקש על האריח **Factory Recovery Media**.
3. בצע את ההוראות המופיעות על המסך.

שחזור המחשב

1. הפעל את Dell Backup and Recovery (מערכת הגיבוי והשחזור של Dell).
2. לחץ או הקש על האריח **Recovery** (שחזור).
3. לחץ או הקש על **System Recovery** (שחזור מערכת).
4. לחץ או הקש על **Yes, Continue** (כן, המשך).
5. בצע את ההוראות המופיעות על המסך.

Dell Backup and Recovery premium

△ התראה: על אף שניתנת לך אפשרות לשמר את הקבצים האישיים שלך במהלך תהליך השחזור, מומלץ שתגבה את הקבצים האישיים על כונן או על דיסק נפרד לפני השימוש באפשרות השחזור.

📎 הערה: אם הזמנת את תוכנת Dell Backup and Recovery Premium עם המחשב שלך באמצעות היישום Digital Delivery, עליך להוריד תחילה את Dell Backup and Recovery Basic כדי לקבל את האפשרות Dell Backup and Recovery Premium.

שדרוג ל-Dell Backup and Recovery premium

1. הפעל את Dell Backup and Recovery (מערכת הגיבוי והשחזור של Dell).
2. לחץ או הקש על האריח **Backup** (גיבוי) ובחר **Data Backup** (גיבוי נתונים).
3. לחץ או הקש על **Upgrade to Dell Backup and Recovery Premium** (שדרג ל-Dell Backup and Recovery Premium).

שחזור נתונים מגיבוי מערכת

1. הפעל את Dell Backup and Recovery (מערכת הגיבוי והשחזור של Dell).
2. לחץ או הקש על האריח **Backup** (גיבוי) ובחר **System Backup** (גיבוי מערכת).
3. בצע את ההוראות המופיעות על המסך.

שחזור קבצים או תיקיות מסוימות מתוך גיבוי מערכת מלא

1. הפעל את Dell Backup and Recovery (מערכת הגיבוי והשחזור של Dell).
2. לחץ או הקש על האריח **Recovery** (שחזור), ולאחר מכן בחר **Data Recovery** (שחזור נתונים).
3. לחץ או הקש על **Yes, Continue** (כן, המשך).
4. בצע את ההוראות המופיעות על המסך.

מערכת הגיבוי והשחזור של Dell

למערכת הגיבוי והשחזור של Dell יש שתי גרסאות:

- Dell Backup and Recovery Basic (מנהל גיבוי ושחזור בסיסי)
- Dell Backup and Recovery Premium (מנהל גיבוי ושחזור פרמיום)

שירות בתשלום	בסיסי	תכונות
✓	✓	שחזור תוכנת המערכת שברשותך למצב המקורי
✓	✓	גיבוי קבצים ידני
✓	✓	שחזור קבצים מהגיבוי
✓	✓	גיבוי ושחזור אל ומהענן (לאחר 60 יום, עליך לרכוש מינוי אחסון בענן כדי להשתמש בתכונה זו)
✓	X	גיבוי קבצים מתמשך כדי למזער אובדן נתונים
✓	X	יצירת גיבוי מערכת מלא (כולל יישומים והגדרות)
✓	X	מיזוג מספר גיבויים ושליחת גיבויים ישנים לארכיון
✓	X	גיבוי ושחזור קבצים על פי סוג קובץ

Dell Backup and Recovery basic

הפעלת Dell Backup and Recovery (מערכת הגיבוי והשחזור של Dell)

1. הפעל את המחשב.
2. גש אל הצ'ארם Search (חיפוש).
3. לחץ או הקש על **Apps** (יישומים) והקלד Dell Backup and Recovery בתיבת החיפוש.
4. לחץ או הקש על **Dell Backup and Recovery** (מערכת הגיבוי והשחזור של Dell) ברשימת תוצאות החיפוש.

שחזור מערכת ההפעלה

אפשרויות שחזור מערכת

ניתן לשחזר את מערכת ההפעלה שבמחשב באמצעות כל אחת מהאפשרויות הבאות:

△ **התראה:** שימוש ב-Dell Factory Image Restore או בדיסק *Operating System* (מערכת ההפעלה) מביא למחיקה לצמיתות של כל הקבצים מהמחשב. במידת האפשר, בצע גיבוי של קובצי הנתונים לפני שימוש באפשרויות אלה.

אפשרות	תיאור
Dell Backup and Recovery (מערכת הגיבוי והשחזור של Dell)	הפעל אפשרות זו כפיתרון הראשון לשחזור מערכת ההפעלה.
דיסקים להתקנה מחדש של המערכת	הפעל דיסקים אלה כאשר כשל במערכת ההפעלה מונע שימוש ב-Dell Backup and Recovery או בעת התקנת Windows על כונן קשיח חדש או חלופי.
System Restore (שחזור המערכת)	הפעל אפשרות זו כדי להחזיר את התצורה של מערכת ההפעלה שלך למצב מוקדם יותר, מבלי להשפיע על הקבצים שלך.
Dell Factory Image Restore (שחזור תמונה למצב שבו נשלח המחשב מהמפעל)	הפעל אפשרות זו כפיתרון האחרון לשחזור מערכת ההפעלה. הפעלת שיטה זו מוחקת את כל הקבצים והיישום אשר שמרת או התקנת לאחר שקיבלת את המחשב.

להלן כמה מקיצורי המקלדת הזמינים עבור משחק בתלת-מימד

מקשים	תיאור	פונקציה
<Ctrl><t>	מציג/מסתיר אפקטים סטריאוסקופיים בתלת-מימד	מפעיל ומכבה משחקים במצב 3DTV. הערה: ביצועי המשחק עלולים להיפגע בעת הפעלת מצב HD 3D, גם אם אפשרות המשחק במצב 3DTV מבוטלת. כדי להגיע לביצועים מיטביים, בחר במצב HD או DS כאשר מצב 3DTV מנוטרל.
<Ctrl><F4>	הגבר את העומק התלת-מימדי	מגביר את עומק התלת-מימד במשחק הנוכחי.
<Ctrl><F3>	מפחית את העומק התלת-מימדי	מפחית את עומק התלת-מימד במשחק הנוכחי.
<Ctrl><F11>		לכידת תמונת מסך בתלת-מימד של המשחק הנוכחי, ושמירת הקובץ בתיקייה בתוך התיקייה Documents (מסמכים). כדי להציג את הקובץ, הפעל את תוכנת NVIDIA 3d Photo Viewer.
<Ctrl><Alt><Insert>	מציג/מסתיר הודעות תאימות במהלך המשחק	מציג את ההגדרות המומלצות על ידי NVIDIA עבור המשחק הנוכחי.
<Ctrl><F6>	הגברת ההתכנסות	הזזת אובייקטים כלפיך; התכנסות מרבית מציבה את כל האובייקטים בחזית הסצנה בשטח שלך; משמשת גם למיקום כוונת הלייזר.
<Ctrl><F5>	הפחתת ההתכנסות	מרחיק עצמים ממך; ההתכנסות המזערית מעמידה את כל העצמים מאחורי הסצנה, בשטח שלך; משמש גם למיקום כוונת הלייזר.

 **הערה:** לקבלת מידע נוסף, עיין בקובץ העזרה של יישום NVIDIA.

DellConnect

DellConnect הוא כלי מקוון המאפשר לוסוּן של Dell לגשת למחשב שלך (תחת פיקוח שלך) כדי לאבחן ולפתור בעיות במחשב שלך ממחשב מרוחק. כלי זה מאפשר לנציג תמיכה טכנית לקיים אינטראקציה עם המחשב שלך, כאשר אתה נותן רשות לכך.

בקשת DellConnect מאותחלת על ידי נציג תמיכה טכנית בעת הצורך, במהלך תהליך של פתרון בעיות.

 **הערה:** כדי לגשת אל DellConnect ואל תנאי השימוש, ראה www.dell.com/DellConnect.

Quickset

Quickset היא חבילה של יישומי תוכנה המשפרים את הפונקציונליות של מחשב ה-Dell שלך. חבילה זו מספקת גישה קלה למספר פונקציות אשר היו בדרך כלל דורשות מספר צעדים. כמה מהתכונות שתוכל לגשת אליהן באמצעות Dell Quickset כוללות:

- הגדרת מקש קיצור לשימוש אלחוטי
- ביטול או הפעלה של טעינת הסוללה
- שינוי אופן הפעולה של מקש Fn

הערה: ייתכן שלא בכל המחשבים תהיה תמיכה ב-Quickset. 

התקנת Quickset

תוכנת Quickset מותקנת מראש במחשב Dell חדש. אם עליך להתקין מחדש את Quickset, הורד אותו מאתר התמיכה של Dell, בכתובת www.dell.com/support. **הערה:** אם תשחזר את המחשב באמצעות PC Restore או יישום דומה, גם Quickset ישוחזר. 

יישומי NVIDIA 3D

היישום NVIDIA 3DTV Play המותקן במחשב יאפשר לך לשחק משחקי תלת-מימד, לצפות בסרטים תלת-מימדיים ב-Blu-ray 3D ולהציג תמונות תלת-מימדיות. יישום זה תומך באותם משחקים כמו NVIDIA 3D Vision. לרשימה של משחקי תלת-מימד נתמכים, ראה www.nvidia.com.

הערה: לפרטים נוספים על יישום זה, עיין בתמיכה של NVIDIA. 

הערה: היישום NVIDIA 3D אינו זמין בכל המחשבים. 

לשחק משחקים בתלת-מימד

1. הפעל את המשחק במצב מסך מלא.
2. אם מופיעה הודעה שאומרת כי המצב הנוכחי אינו תואם HDMI 1.4, הגדר את הרזולוציה של המשחק ל-720p x 1280 (720p) במצב תלת-מימד ב-HD.

תחנת הפתרונות

Solution Station היא המקום לאיתור שירותי תמיכה ברמת פרמיום, המספקים תמיכה עבור קביעת תצורה של מחשבים ותחזוקתם, הגדרה ותמיכה ברשת, התקנת מערכת בידור ביתית וכדומה.

תוכל לבחור מבין קטגוריות התמיכה הבאות, בהתאם לצרכיך: **תמיכה בטלפון, תמיכה באתר (תמיכה בבית) או שירותים מקוונים.**

השירותים המוצעים כוללים בדיקת תקינות המחשב ללא תשלום, כדי למטב ולהאיץ את המחשב, סיוע במקרים של שגיאות נפוצות ובפתרון בעיות, הסרת וירוסים ורוגלות, התקנת רשת אלחוטית ועוד. תוכל למצוא גם מאמרים ותשובות לשאלות נפוצות לגבי התקלות השכיחות ביותר וגם הוראות לגבי ביצוע משימות שכיחות. קטגוריות התמיכה מספקות תמחור גמיש ודרגות שונות של מעורבות הלקוח בפתרון בעיות.

האפשרויות שמציעה Solution Station (תחנת הפתרונות)

סוג	הצעות
אחריות וטיפול מתמשך	להארכת האחריות או השירות, פנה אל Dell Tech Concierge קונסיירג' טכנולוגי של Dell
התקנות והגדרות	התקנת המחשב התקנת רשת אלחוטית התקנת תוכנה התקנת מערכת הפעלה Windows שדרוגי חומרה פנימית התקנת טלוויזיה ומערכת קולנוע ביתי התקנת תוכנת אנטי-וירוס התקנת חיבור אינטרנט ודוא"ל התקנת עזרים למחשב התקנת בקרת הורים לאינטרנט העברת קבצים וגיבוי נתונים
פתרון בעיות ותיקונים	האצת המחשב הסרת וירוסים ורוגלות שחזור נתונים פתרון בעיות ושגיאות מחשב פתרון בעיות ושגיאות רשת

Dell של SupportAssist

SupportAssist מספק עדכוני מערכת, מזהה בעיות ושולח התראות בהתאם להתקן שלך, ובכך מפשט פתרון ומניעת בעיות. יישום זה מספק תמיכה עם תכונות שמסייעות בפתרון בעיות קיימות ומניעת בעיות חדשות. חלק מהתכונות הכלולות:

- התראות ועדכונים
- תמיכה מותאמת אישית
- פתרון בעיות על סמך חיזוי, למניעת כשלים

הורדת Dell SupportAssist

SupportAssist כבר מותקן בכל המחשבים והטאבלטים החדשים של Dell. כדי להתקין מחדש את SupportAssist, הורד את היישום והפעל את תוכנת ההתקנה.

גישה אל SupportAssist

- **Windows 10** — לחץ או הקש על הסמל עזרה ותמיכה של Dell במסך התחלה.
- **Windows 8.1** — לחץ או הקש על הסמל My Dell במסך התחלה.
- **Windows 7** — לחץ על התחל  ← כל התוכניות ← Dell ← My Dell ← My Dell.

תוכנית שירות לבדיקת המחשב

 **הערה:** PC checkup (בדיקת המחשב) זמינה בדגמים נבחרים בלבד.

השתמש ב-PC Checkup (בדיקת המחשב) כדי לבדוק את השימוש בכונן הקשיח, להפעיל אבחון חומרה ולעקוב אחר השינויים שנערכו במחשב שלך.

- **Drive Space Manager** (מנהל שטח הכונן) — נהל את הכונן הקשיח על ידי הצגת חזותית של השטח שמנצל כל סוג קובץ.
- **Performance and Configuration History** (היסטוריית ביצועים ותצורה) — נטר אירועי מערכת ושינויים שבוצעו בה במשך הזמן. תוכנית שירות זו מציגה את כל סריקות החומרה, הבדיקות, שינויי המערכת, אירועים קריטיים ונקודות שחזור המערכת.
- **Detailed System Information** (מידע מפורט על המערכת) — הצג מידע מפורט על תצורות החומרה ומערכת ההפעלה; גש לעותקים של הסכמי השירות, מידע על אחריות ואפשרויות חידוש האחריות.
- **Get Help** (קבל עזרה) — הצג את אפשרויות התמיכה הטכנית של Dell, תמיכת לקוחות, סיורים והדרכה, כלים מקוונים, מדריכי שירות, מידע על אחריות, שאלות נפוצות וכדומה.
- **Backup and Recovery** (גיבוי ושחזור) — גישה אל כלי שחזור מערכת המאפשרים:
 - ליצור קובץ Dell Factory Image Restore (קובץ תמונת כונן) לשחזור המחשב במועד מאוחר יותר.
 - ליצור מדיה לגיבוי ושחזור.
- **System Performance Improvement Offers** (הצעות לשיפור ביצועי המערכת) — רכוש פתרונות תוכנה וחומרה שמסייעים לשפר את ביצועי המערכת.

Absolute

Absolute מספק פתרונות אבטחה קבועה של נקודות קצה וניהול סיכונים למחשבים, לטאבלטים ולטלפונים חכמים.

טכנולוגיית Persistence מאפשרת הערכת סיכונים בעקביות, אבטחת מחזור החיים של כל התקן ותגובת מנע לתקריות אבטחה.

הערה: ייתכן שלא בכל המחשבים תהיה תמיכה בטכנולוגיית Persistence. 

קבלת עזרה עבור Absolute

חברת Dell מספקת עזרה עבור טכנולוגיית Persistence באמצעות Absolute Software. ניתן ליצור קשר עם Absolute Software לקבלת עזרה בנושאי התקנה, תצורה, שימוש ופתרון בעיות.

כדי ליצור קשר עם Absolute Software, בקר באתר האינטרנט של Absolute Software בכתובת www.absolute.com או שלח דוא"ל לכתובת techsupport@absolute.com.

My Dell Downloads

תוכנת My Dell Downloads היא מאגר תוכנה המאפשר לך להוריד ולטעון תוכנה שהותקנה בעבר במחשב אך שלא קיבלת עבודה מדיה.

הערה: ייתכן ש-My Dell Downloads לא יהיה זמין בכל האזורים. 

הערה: עליך להירשם כדי לגשת ל-My Dell Downloads. 

My Dell Downloads מאפשר לך לעשות את הדברים הבאים:

- להציג את התוכנה שצורפה במקור למחשב.

- להוריד ולהתקין תוכנות מורשות.

- לשנות את הסיסמה של תוכנת My Dell Downloads.

כדי להירשם ל-My Dell Downloads:

- עבור אל smartsource.dell.com/Web/Welcome.aspx.

- בצע את ההוראות המופיעות על המסך כדי לרשום את המחשב שלך.

- התקן מחדש את התוכנות או צור מדיית גיבוי לשימוש בעתיד.

יצאת HDMI

יצאת High Definition Multimedia Interface (HDMI) או ממשק מולטימדיה ברזולוציה גבוהה) מספקת חיבור דיגיטלי בין המחשב, התקני תצוגה והתקני מולטימדיה אחרים. יציאה זו תומכת גם באותות וידיאו וגם באותות שמע. יציאות HDMI זמינות ונפוצות במחשבים, טלוויזיות, ממירי טלוויזיות, נגני DVD ו-Blu-ray, קונסולות משחק וכדומה.

יתרונותיה של יציאת HDMI

- תמיכה ברזולוציות גבוהות ובקצבי רענון גבוהים
- תמיכה בתעבורה תלת-מימדית
- תמיכה ב-HDCP
- זמין ברוב המחשבים והתקני המולטימדיה לצרכן
- מאפשר התקנת חיבור שמע בלבד, חיבור וידיאו בלבד או חיבור שמע ווידאו משולב
- תואם לתצוגות בפיקסלציה קבועה כדוגמת מסכי LCD, בתצוגות פלזמה ובמקרנים

יצאת Mini HDMI

יצאת Mini HDMI מספקת חיבור דיגיטלי בין המחשב והתקנים ניידים, כדוגמת טלפונים חכמים, מחשבים נישאים וכדומה.

יצאת Micro HDMI

יצאת Micro HDMI מספקת חיבור דיגיטלי בין המחשב והתקנים ניידים, כדוגמת טלפונים חכמים, מחשבים נישאים וכדומה. מחבר זה דומה למחבר ה-micro-USB הממוקם ברוב הטלפונים החכמים.

יצאת S/PDIF

יצאת S/PDIF היא היציאה הסטנדרטית להעברת שמע בפורמט דיגיטלי. ניתן להשתמש ב-S/PDIF כדי להתחבר להתקני שמע כדוגמת כרטיסי קול, רמקולים, מערכות קולנוע ביתי, טלוויזיות וכדומה. יציאה זו תומכת בשמע 5.1.

ישנם שני סוגים של חיבורי S/PDIF:

- אופטי - מפעיל כבל אופטי עם מחברי TOSLINK
- חיבור קואקסיאלי - שימוש בכבל קואקסיאלי עם מחבר RCA

ממשק וידאו דיגיטלי (DVI)

ממשק וידאו דיגיטלי (DVI) מאפשר לך לחבר את המחשב לתצוגות כדומת צגים דקים, מקרנים וכדומה.

ישנם שלושה סוגי חיבורים של DVI:

- **DVI-D (DVI-Digital)** — מעביר אותות וידאו דיגיטלי בין כרטיסי המסך והצג דיגיטלי. חיבור זה מספק פלט וידאו מהיר ובאיכות גבוהה.
- **DVI-A (DVI-Analog)** — מעביר אותות וידאו אנלוגי לצג אנלוגי, כמו צג CRT או צג LCD אנלוגי.
- **DVI-I (DVI-Integrated)** — מחבר משולב שיכול להעביר אות דיגיטלי או אנלוגי. יציאה זו גמישה יותר, מאחר שניתן להשתמש בה הן בחיבורים דיגיטליים והן באנלוגיים.

DisplayPort

יציאת DisplayPort מספקת חיבור דיגיטלי בין המחשב שלך והתקנים דיגיטליים כדוגמת צגים, מקרנים וכדומה. יציאה זו תומכת גם באותות וידאו וגם באותות שמע. יציאת DisplayPort תוכננה במיוחד לשימוש עם צגי מחשב.

Mini DisplayPort

Mini-DisplayPort היא גרסה קטנה יותר של DisplayPort.

 **הערה:** DisplayPort ו-Mini-DisplayPort תואמות זו לזו, אך גודל היציאות והמחברים שונה. אם גודל היציאות שונה, היעזר בממיר.

יתרונותיה של יציאת DisplayPort

- תמיכה ברזולוציות גבוהות ובקצבי רענון גבוהים
- תמיכה בתעבורה תלת-מימדית
- תמיכה בהתקני תצוגה מרובים בו-זמנית
- תמיכה ב-High-bandwidth Digital Content Protection (HDCP) - הגנה על תוכן דיגיטלי ברוב פס גבוה)
- תמיכה במתאמי הכנס-הפעל שמאפשרים חיבור תצוגות באמצעות תקני חיבור ישנים יותר, כדוגמת DVI, HDMI ו-VGA.
- כבלי DisplayPort יכולים להגיע לאורך של עד 15 מטר ללא צורך במגברי אותות

- USB 2.0** — תקן זה מכונה גם Hi-Speed USB. תקן זה מספק רוחב פס נוסף ליישומי מולטימדיה ואחסון. USB 2.0 תומך בהעברת נתונים במהירות של עד 480 Mbps.
- USB 1.x** — תקן USB סטנדרטי מדור קודם התומך במהירויות העברת נתונים עד 11 Mbps.
- USB PowerShare** — תכונת ה-USB PowerShare מאפשרת לטעון התקני USB גם כאשר המחשב מכובה או נמצא במצב שינה. הסמל  מציין שיציאת ה-USB תומכת בתכונת PowerShare.
- הערה:** התקני USB מסוימים עשויים שלא להיטען כאשר המחשב כבוי או במצב שינה. במקרים אלו, הפעל את המחשב כדי לטעון את ההתקן.
- הערה:** אם תכבה את המחשב בעת טעינת התקן USB, טעינת ההתקן עלולה להיפסק. כדי להמשיך בטעינה, נתק את ההתקן וחבר אותו שוב.
- הערה:** במחשבים ניידים, תכונת PowerShare עוצרת את טעינת ההתקן כאשר אחוז טעינת סוללת המחשב הנייד מגיע ל-10%. תוכל לשנות את הגדרותיה של תכונה זו באמצעות התוכנית להגדרת ה-BIOS.
- USB-C** — בהתאם להתקן שלך, יציאה זו יכולה לתמוך ב-USB 3.1, בתצוגה דרך USB-C ובהתקני Thunderbolt 3. לקבלת מידע נוסף, עיין בתיעוד שמצורף להתקן שלך.
- יציאת Thunderbolt 3 (USB-C)** — ליציאה זו ניתן לחבר התקני USB 3.1 מדור 2, USB 3.1 מדור 1, Thunderbolt ו-DisplayPort. היא מאפשרת להתחבר לצג חיצוני באמצעות פלאגים. מספקת קצבי העברת נתונים של עד 40 Gbps.
- Debug Port** (יציאת איתור באגים) — מאפשרת למשתמש להפעיל את יציאות USB 3.0 במצב USB 2.0 באופן זמני לצורך פתרון בעיות וכאשר מערכת ההפעלה מותקנת מחדש באמצעות כונן אופטי USB או באמצעות כונן הבזק.

eSATA

חיבור eSATA מאפשר לך לחבר למחשב התקני אחסון חיצוניים, כדוגמת כוננים קשיחים וכוננים אופטיים. חיבור זה מספק את אותו רוחב הפס שמספקות יציאות SATA פנימיות. המחשב עשוי להיות מצויד ביציאת eSATA נפרדת או ביציאה משולבת של eSATA/USB.

(VGA) Visual Graphics Array

ממשק מערך גרפי (VGA) מאפשר לך להתחבר לצגים, מקרנים וכדומה. ניתן להתחבר ליציאת HDMI או DVI באמצעות מתאמי VGA ל-HDMI או VGA ל-DVI, בהתאמה.

יציאת RCA S/PDIF — מעבירה שמע דיגיטלי ללא צורך בהמרה משמע אנלוגי.



יציאת S/PDIF אופטית — מעבירה שמע דיגיטלי באמצעות אותות אופטיים, ללא צורך בהמרה משמע אנלוגי.

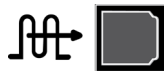

USB

יציאת USB מאפשרת לך לחבר התקנים חיצוניים למחשב או למחשב טאבלט. התקנים חיצוניים אלה כוללים עכבר, מקלדת, מדפסת, כוננים חיצוניים, מצלמות, טלפונים וכדומה. יציאת USB יכולה לשמש להעברת נתונים בין המחשב שלך וההתקן וגם לטעינת התקנים נתמכים. לקבלת מידע נוסף, עיין בתיעוד המצורף להתקן שלך.

קיימים מחשבים המצוידים ביציאות USB אשר משולבת בהן תכונת PowerShare, המאפשרת לך לטעון את התקני ה-USB שלך גם כאשר המחשב כבוי.

נוסף על כך, USB תומך בהתקנות הכנס-הפעל וכן בהחלפה חמה.

Plug-and-Play (הכנס-הפעל) — מאפשר למחשב לזהות התקן ולקבוע את תצורתו באופן אוטומטי.

Hot swapping (החלפה חמה) — מאפשרת להוציא ולחבר התקני USB מבלי להפעיל מחדש את המחשב.

יציאות USB

USB סטנדרטי — יציאת ה-USB הסטנדרטית קיימת ברוב המחשבים הניידים והשולחניים. רוב התקני ה-USB מתחברים למחשב באמצעות יציאה זו.

Mini-USB — יציאת mini-USB משמשת בהתקנים אלקטרוניים קטנים כמו מצלמות, התקני אחסון חיצוניים, טאבלטים וכן הלאה.

MicroUSB — יציאת micro-USB קטנה יותר מיציאת mini-USB ומשמשת בטלפונים, טאבלטים, אוזניות אלחוטיות ומכשירים אלקטרוניים קטנים אחרים.

USB עם אספקת חשמל — יציאת USB עם אספקת חשמל משתמשת במחבר משוכלל יותר מאשר יציאת USB סטנדרטית. למעשה, יש לה שני מחברים בכבל יחיד, האחד מיועד לתקע USB סטנדרטי, והשני מיועד לאספקת חשמל. הדבר מאפשר חיבור התקנים בעלי צריכת חשמל גבוהה יותר, מבלי להשתמש בספק זרם חיצוני. חיבור זה משמש בצידוד קמעוני, כגון קורא ברקוד ומדפסות להדפסת קבלות.

תקני USB

USB 3.1 — תקן זה מכונה גם SuperSpeed USB. יציאה זו תומכת בצידוד היקפי, כגון התקני אחסון, מדפסות וכן הלאה. מספקת מהירויות העברת נתונים של 5 Gbps (USB 3.1) מדור 1) ו-10 Gbps (USB 3.1) מדור 2).

USB 3.0 — תקן זה מכונה גם SuperSpeed USB. יציאה זו תומכת בהעברת נתונים במהירות של עד 4.8 Gbps ותואמת לאחור עם תקני USB מוקדמים יותר.

יציאות ומחברים

שמע

מחברי שמע מאפשרים לך לחבר רמקולים, אזניות, מיקרופונים, מערכות שמע, מגברים או טלוויזיות לפלט השמע.

הערה: ייתכן שהמחשב שלך לא יתמוך בכל יציאות השמע. למידע על היציאות הזמינות במחשב או בטאבלט שלך, עיין במדריך ההתחלה המהירה המצורף למחשב או ב-מפרט באתר www.dell.com/support.

סוגי יציאות שמע

יציאת אוזניות — חבר אוזניות, רמקול עם מקור חשמל או מערכת שמע.



יציאת מיקרופון — חבר מיקרופון חיצוני לקבלת קלט קול או צליל.



יציאת Line-in (קו כניסה) — חבר התקן הקלטה/השמעה, כגון רשמקול, נגן תקליטורים או מכשיר וידיאו.



יציאת Line-out (קו יציאה) — חבר אוזניות או רמקולים המצוידים במגבר מובנה.



יציאת סראונד אחורי — חבר רמקולים עם יכולת ריבוי ערוצים.



יציאת סראונד מרכזי/LFE — חבר סאב-וופר יחיד.

הערה: ערוץ שמע ה-LFE (אפקטים בתדר נמוך), שנמצא בסכמות שמע של צליל סראונד דיגיטלי, נושא רק מידע בתדר נמוך של 80 הרץ ומטה. ערוץ ה-LFE מאפשר לסאב-וופר להפיק צלילי באס נמוכים ביותר. במערכות שאינן משתמשות בסאב-וופרים ניתן להעביר את מידע ה-LFE לרמקולים הראשיים, בהגדרת צליל הסראונד.





יציאת צליל סראונד צדדי — חבר רמקול ימני/שמאלי.



בחירת המצלמה והמיקרופון

אם המחשב מצויד במספר מצלמות אינטרנט או מיקרופונים (מוכללים או חיצוניים), תוכל לבחור במצלמת האינטרנט ובמיקרופון הרצויים באמצעות Dell Webcam Central.

1. פתח את Dell Webcam Central.
2. לחץ או הקש על חץ הרשימה הנפתחת ליד סמל המצלמה בפינה השמאלית התחתונה של החלון.
3. לחץ או הקש על המצלמה הרצויה.
4. לחץ או הקש על הכרטיסייה **Record Videos** (הקלט קטעי וידאו).
5. לחץ או הקש על חץ הרשימה הנפתחת ליד סמל המיקרופון  מתחת לאזור התצוגה המקדימה.
6. לחץ או הקש על המיקרופון הרצוי.

1. אפשר את Bluetooth במחשב או בטאבלט ובהתקן שאתה מתאים. במחשב נייד של Dell, הפעל אלחוט כדי לאפשר Bluetooth. לקבלת מידע נוסף על הפעלת Bluetooth בהתקן, עיין בתיעוד שמצורף להתקן.
2. לחץ על **התחל**  ← **לוח הבקרה**.
3. בתיבת החיפוש של לוח הבקרה, הקלד **Bluetooth** ולאחר מכן לחץ על **שנה הגדרות Bluetooth**.
4. כדי שהתקנים מאפשרי Bluetooth יוכלו לזהות את המחשב שלך, בחר בתיבת הסימון **אפשר להתקני Bluetooth לאתר מחשב זה**.

שימוש במצלמת האינטרנט

אם המחשב או הצג מצוידים במצלמת אינטרנט מוכללת, מנהלי ההתקנים יותקנו ויוגדרו במפעל. מצלמת האינטרנט מופעלת באופן אוטומטי כאשר אתה מתחיל שיחת וידאו או יישום לכידת וידאו.

תוכל גם להפעיל את Dell Webcam Central (רק ב-7 Windows) כדי ללכוד תמונות טטילס ווידאו באמצעות מצלמת האינטרנט.

צילום תמונת סטילס

1. פתח את Dell Webcam Central.
 2. לחץ או הקש על הכרטיסייה **Snap Photos** (צלם תמונות).
 3. לחץ או הקש על סמל המצלמה  כדי ללכוד תמונת סטילס.
- הערה:**  כדי לקבוע את התצורה של אפשרויות כגון גודל התמונה, טיימר עצמי, לכידת תמונות ברצף, תבנית תמונה וכדומה, לחץ או הקש על חץ הרשימה הנפתחת שליד סמל המצלמה.

הקלטת וידאו

1. פתח את Dell Webcam Central.
 2. לחץ או הקש על הכרטיסייה **Record Videos** (הקלט קטעי וידאו).
 3. לחץ או הקש על סמל ההקלטה  כדי להתחיל להקליט קטע וידאו.
 4. לאחר סיום הקלטת קטע הווידאו, לחץ או הקש שוב על סמל ההקלטה כדי לעצור את ההקלטה.
- הערה:**  כדי לקבוע את התצורה של אפשרויות כגון גודל קטע הווידאו, טיימר עצמי, צילום מואץ, איכות וידאו וכדומה, לחץ או הקש על חץ הרשימה הנפתחת שליד סמל ההקלטה.

שימוש ב-Bluetooth

תוכל לחבר (להצמיד) התקני Bluetooth כדוגמת עכברים, מקלדות, אוזניות, טלפונים, טלוויזיה וכדומה. לקבלת פרטים על הצמדת ההתקן עם המחשב, ראה תיעוד ההתקן.
הערה: ודא שבמחשב מותקנים מנהלי התקנים של Bluetooth.

התאמת התקן Bluetooth למחשב או לטאבלט

Windows 10

1. אפשר Bluetooth במחשב או בטאבלט ובהתקן שאתה מתאים. במחשב נייד של Dell, הפעל אלחוט כדי לאפשר Bluetooth. לקבלת מידע נוסף על הפעלת Bluetooth בהתקן, עיין בתיעוד שמצורף להתקן.
2. החלק פנימה מהקצה הימני של הצג, כדי לפתוח את **מרכז הפעולות**.
3. לחץ והחזק את **Bluetooth** והקש על **עבור להגדרות**.
4. ברשימת ההתקנים, הקש על ההתקן שברצונך להתאים והקש על.
הערה: אם ההתקן לא מופיע ברשימה, ודא שההתקן ניתן לזיהוי.
5. בצע את ההוראות המופיעות על המסך כדי להשלים את תהליך ההצמדה.
הערה: ייתכן שיוצג קוד סיסמה במחשב או בטאבלט שלך ובהתקן. הודעה המאשרת את הצמדת ההתקן תופיע לאחר שההצמדה הושלמה.

Windows 8.1

1. אפשר את Bluetooth במחשב או בטאבלט ובהתקן שאתה מתאים. במחשב נייד של Dell, הפעל אלחוט כדי לאפשר Bluetooth. לקבלת מידע נוסף על הפעלת Bluetooth בהתקן, עיין בתיעוד שמצורף להתקן.
2. לחץ לחיצה ימנית על סמל Bluetooth באזור ההודעות של שורת המשימות ולחץ או הקש על **הוסף התקן**.
- הערה:** אם אינך מצליח לאתר את סמל Bluetooth, לחץ או הקש על החץ שלידי אזור ההודעות.
3. בחלון **הוסף התקן**, בחר בהתקן ולחץ או הקש על **הבא**.
הערה: אם ההתקן לא מופיע ברשימה, ודא שההתקן ניתן לזיהוי.
4. בצע את ההוראות המופיעות על המסך כדי להשלים את תהליך ההצמדה.
הערה: ייתכן שיוצג קוד סיסמה במחשב או בטאבלט שלך ובהתקן. תופיע הודעה המאשרת את התאמת ההתקן ומציינת שההתאמה הושלמה.

סובב בכיוון השעון — תוך שמירה על אצבע או בוהן במקום, הזז את האצבע האחרת בתנועת קשת ימינה.

סובב נגד כיוון השעון — תוך שמירה על אצבע או בוהן במקום, הזז את האצבע האחרת בתנועת קשת שמאלה. ניתן גם לסובב את התווך הפעיל על-ידי הזזת שתי האצבעות בתנועה סיבובית.

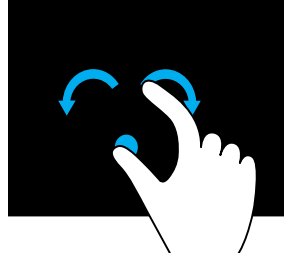

גלילה

גלול פנורמית – העבר את המיקוד לאובייקט הנבחר, כאשר אינו גלוי במלואו לעין. הזז שתי אצבעות בכיוון הרצוי, כדי לגלול פנורמית את האובייקט הנבחר.

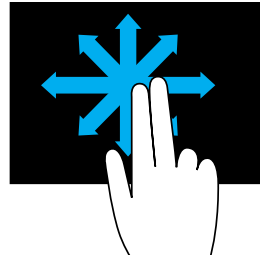

גלול אנכית – גלול למעלה או למטה בחלון הפעיל. הזז אצבע מעלה או מטה כדי להפעיל גלילה אנכית.

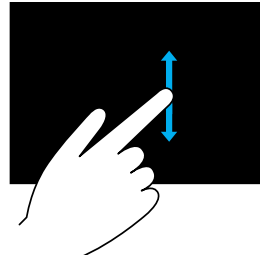

גלול אופקית – גלול ימינה או שמאלה בחלון הפעיל. הזז אצבע ימינה או שמאלה כדי להפעיל גלילה אופקית.

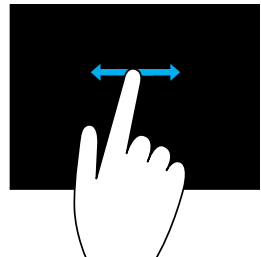

הנח שתי אצבעות על מסך המגע והרחק אותן זו מזו כדי להגדיל את התצוגה.

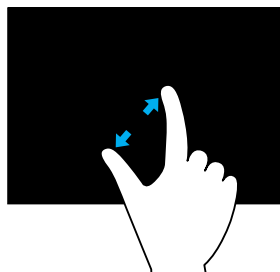

הנח שתי אצבעות על מסך המגע וקרב אותן זו לזו כדי להקטין את התצוגה.

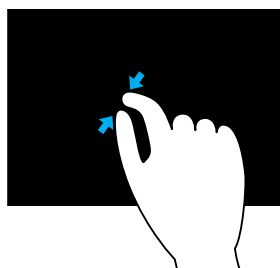

השתהות

גע בפריט על המסך והחזק אותו כדי לפתוח את תפריט ההקשר.

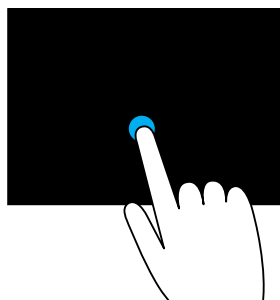

הקפצה

הזז אצבע במהירות בכיוון הרצוי, כדי להפוך את התוכן בחלון הפעיל, כמו דפים בספר. נגיעה ברפרוף פועלת גם אנכית בעת ניווט בתוכן, כגון תמונות או שירים ברשימת השמעה.

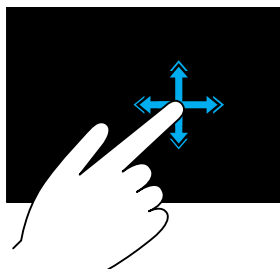

הפעלה מהירה

מאפשר לפתוח את האפליקציות החביבות עליך.

הקש באמצעות שלוש אצבעות על משטח המגע כדי להפעיל את היישום שתצורתו נקבעה מראש.

הערה: השתמש בכלי קביעת התצורה של משטח המגע כדי לבחור ביישום שיופעל.

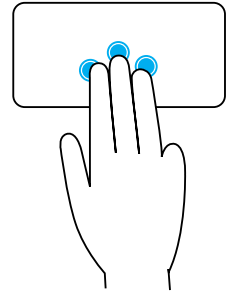

השימוש במסך המגע

הערה: הימנע משימוש במסך המגע בסביבה מאובקת, חמה או לחה. 

הערה: שינוי פתאומי בטמפרטורה עלול לגרום להתעבות בצדו הפנימי של המסך. ההתעבות לא משפיעה על השימוש הרגיל ונעלמת לאחר שהמחשב מופעל ברציפות במשך 48 שעות לפחות. 

אם המחשב או הטאבלט מצוידים בצג מסך מגע, ניתן לגעת במסך כדי לקיים אינטראקציה עם הפריטים, במקום להשתמש בעכבר או במקלדת.

כמה מהמשימות הבסיסיות שניתן לבצע באמצעות מסך מגע הן פתיחת קבצים, תיקיות ויישומים, הגדלה והקטנת התצוגה, גלילה, סיבוב תמונות וכדומה.

תוכל לבצע את הפעולות שהיית מבצע בדרך כלל באמצעות עכבר, כדוגמת פתיחת קבצים, תיקיות ואפליקציות, גלילה באמצעות פס הגלילה, סגירת חלונות ומזעורם באמצעות הלחצנים שעל החלון וכדומה.

ניתן גם להשתמש במקלדת שעל המסך באמצעות מסך המגע.

מחוות מסך מגע

מחוות מסך מגע מאפשרות ביצוע משימות כדוגמת זום, גלילה, סיבוב וכדומה על-ידי החלקת האצבע על התצוגה או נגיעה בפרוף בתצוגה, וכך משפרות את יכולת השימוש במסך מגע.

הערה: כמה מהמחוות האלה ספציפיות ליישום ועשויות שלא לפעול בכל היישומים. 

הנח שתי אצבעות על משטח המגע וקרב אותן זו לזו כדי להקטין את התצוגה.

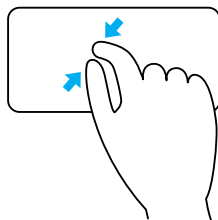

סיבוב

פיתול — מאפשר סיבוב של תוכן פעיל בקפיצות של 90 מעלות, באמצעות שתי אצבעות. תוך שמירה על האגודל במקום, הזז את האצבע המורה בתנועת קשת ימינה או שמאלה, כדי לסובב את העצם הנבחר ב-90 מעלות עם או נגד כיוון השעון.

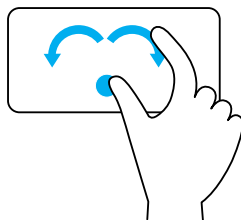

הקפצה

מאפשרת לך להפוך את התוכן לפניים או לאחור.

הזז שלוש אצבעות במהירות שמאלה או ימינה כדי להקיף את התוכן אחורה או קדימה.

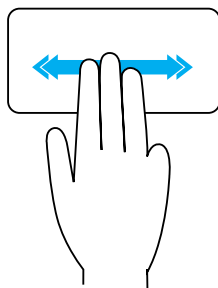

גלילה מעגלית שמאלה/ימינה — מאפשרת גלילה שמאלה/ימינה. באזור הגלילה האופקית בקצה התחתון של משטח המגע, הזז את אצבעך בכיוון השעון כדי לגלול ימינה, ונגד כיוון השעון כדי לגלול שמאלה.

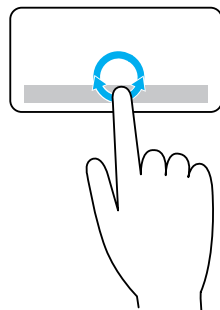

זום

זום באצבע אחת — מאפשר הגדלה או הקטנה של התצוגה על-ידי הזזת אצבע אחת באזור הזום (בקצה השמאלי של משטח המגע). הזז אצבע למעלה באזור הזום כדי להגדיל את התצוגה.

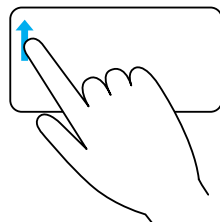

הזז אצבע למטה באזור הזום כדי להקטין את התצוגה.

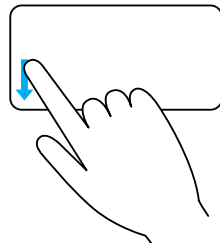

זום בשתי אצבעות — מאפשר הגדלה או הקטנה של התצוגה באמצעות שתי אצבעות.

הנח שתי אצבעות על משטח המגע והרחק אותן זו מזו כדי להגדיל את התצוגה.

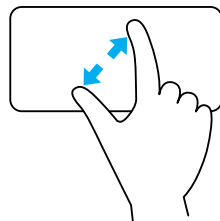

גלילה פנורמית — מאפשרת להעביר את המיקוד לאובייקט שנבחר, כאשר אינו גלוי במלואו לעין. הזז שתי אצבעות בכיוון הרצוי, כדי לגלול פנורמית את האובייקט הנבחר.

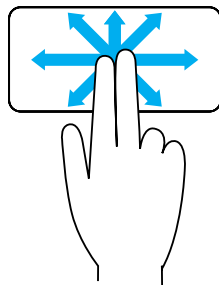

גלילה אוטומטית אנכית – מאפשרת גלילה למעלה או למטה בחלון הפעיל. הזז שתי אצבעות מעלה או מטה בקצב מהיר כדי להפעיל גלילה אוטומטית אנכית. הקש על משטח המגע כדי לעצור את הגלילה האוטומטית.

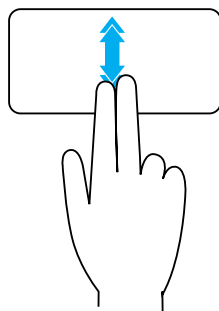

גלילה אוטומטית אופקית — מאפשרת גלילה שמאלה או ימינה בחלון הפעיל. הזז שתי אצבעות שמאלה או ימינה בקצב מהיר כדי להפעיל גלילה אוטומטית אופקית. הקש על משטח המגע כדי לעצור את הגלילה האוטומטית.

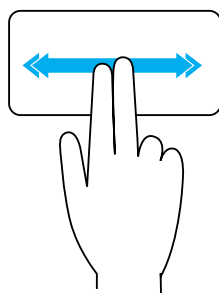

גלילה מעגלית למעלה/למטה — מאפשרת גלילה למעלה/למטה באזור הגלילה האנכית בקצה הימני של משטח המגע, הזז את אצבעך בכיוון השעון כדי לגלול למעלה, ונגד כיוון השעון כדי לגלול למטה.

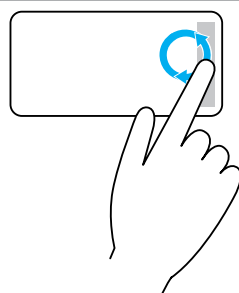

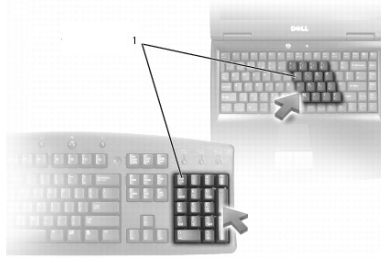

שימוש במקלדת נומרית במחשב נייד



1 מקלדת נומרית

המחשב הנייד שברשותך עשוי להיות מצויד מקלדת נומרית המשולבת במקלדת. המקלדת מתאימה למקלדת במקלדת מורחבת.

- כדי להקליד מספר או סימן, לחץ והחזק את Fn והקש על המקש הרצוי.
 - כדי לאפשר את המקלדת הנומרית, הקש Num Lock. הנורית  מציינת שהמקלדת פעילה.
 - לנטרול המקלדת הנומרית, הקש שוב Num Lock.
- הערה:** ישנם מחשבים ניידים המצוידים במקלדת נומרית ייעודית. 

השימוש במשטח המגע

השתמש במשטח המגע כדי להזיז את הסמן או לבחור אובייקטים על המסך.

- להזזת הסמן, החלק קלות את אצבעך על משטח המגע.
- כדי ללחוץ לחיצה שמאלית או לבחור באובייקט כלשהו, הקש על הלחצן השמאלי של משטח המגע או הקש פעם אחת על משטח המגע.
- כדי ללחוץ לחיצה ימנית על אובייקט כלשהו, הקש פעם אחת על הלחצן הימני של משטח המגע.
- כדי ללחוץ לחיצה כפולה על אובייקט כלשהו, הקש פעמיים על הלחצן השמאלי של משטח המגע או הקש פעמיים על משטח המגע.
- כדי לבחור ולהזיז (לגרור) אובייקט כלשהו, מקם את הסמן על האובייקט והקש פעמיים במהירות על משטח המגע, מבלי להרים את אצבעך ממשטח המגע לאחר ההקשה השנייה, ולאחר מכן הזז את האובייקט שבחרת על ידי החלקת אצבעך על משטח המגע.

מחוות משטח מגע

הערה: ייתכן שבמחשב שברשותך לא תהיה תמיכה בחלק ממחוות משטח המגע. 

הערה: ניתן לשנות את ההגדרות של מחוות משטח המגע על ידי לחיצה כפולה על סמל משטח המגע באזור ההודעות. 

המחשב שלך עשוי לתמוך במחוות גלילה, זום, סיבוב, נגיעה ברפרוף והפעלה מהירה.

מקש Windows, Ctrl, ו-spacebar	עבור לשפת קלט ופריסת מקלדת שנבחרו קודם לכן.
מקש Windows ו-Tab	מעבר בין יישומים פתוחים תוך הצגתם בסרגל צד אנכי בצדו השמאלי של המסך.
מקש Windows, Ctrl, ו-Tab	הצגת סרגל הצד של יישומים פתוחים והשארות על המסך גם לאחר שחרור המקשים. ניתן לנווט בין יישומים פתוחים באמצעות מקשי החיצים למעלה/למטה.
מקש Windows, Shift, ו-'	הצמד אפליקציה משמאל.
מקש Windows ו-'	מעבר בין יישומים פתוחים.

 **הערה:** לקבלת מידע על מקשי קיצור מיוחדים הזמינים במחשב שלך, עיין במדריך ההתחלה המהירה שמצורף למחשב או באתר www.dell.com/support.

התאמה אישית של המקלדת

באפשרותך להתאים אישית את המקלדת שלך בצורות הבאות:

- לשנות את פרק הזמן לפני שמקשים במקלדת יחזרו כשאתה לוחץ על מקש ומחזיק אותו
- לשנות את המהירות שבה תנוי מקלדת חוזרים על עצמם.
- לשנות את קצב ההבהוב של הסמן
- להתאים אישית צירופי מקשים להזנת שפות

כדי להתאים אישית את המקלדת:

Windows 10/8.1

1. הקלד **לוח הבקרה** בתיבת החיפוש.

 **הערה:** ב-Windows 10, לחץ או הקש על סמל החיפוש כדי לגשת לתיבת החיפוש. ב-Windows 8.1, גש אל הצ'ארם חיפוש כדי לגשת לתיבת החיפוש.

2. לחץ על **לוח הבקרה**.

3. אם לוח הבקרה מוצג אצלך לפי קטגוריה, לחץ או הקש על התפריט הנפתח **הצג לפי:** ובחר **סמלים קטנים** או **סמלים גדולים**.

4. לחץ או הקש על **מקלדת**.

5. התאם את הגדרות המקלדת שברצונך לשנות, ולחץ או הקש על **אישור** כדי לשמור את ההגדרות ולסגור את החלון.

Windows 7

1. לחץ על **התחל**  ← **לוח הבקרה**.

2. אם **לוח הבקרה** מוצג אצלך לפי **קטגוריה**, לחץ על התפריט הנפתח **הצג לפי:** ובחר **סמלים קטנים** או **סמלים גדולים**.

3. לחץ על **מקלדת**.

4. התאם את הגדרות המקלדת שברצונך לשנות ולחץ על **אישור** כדי לשמור את ההגדרות ולסגור את החלון.

שחזור כל החלונות הממוזערים. צירוף מקשים זה משמש למעבר בין מצבים כדי לשחזר חלונות שמוזערו, לאחר שימוש בצירוף מקש Windows ומקש m.

מקש Windows ו- Shift ו-m

הפעלת סייר Windows.	מקש Windows ו-e
פתיחת תיבת הדו-שיח Run (הפעלה).	מקש Windows ו-r
פתיחת תיבת הדו-שיח Search Results (תוצאות חיפוש).	מקש Windows ו-f
פתיחת תיבת הדו-שיח Search Results-Computer (תוצאות חיפוש-מחשב) (אם המחשב מחובר לרשת).	מקש Windows ו-Ctrl ו-f
פתיחת תיבת הדו-שיח System Properties (מאפייני מערכת).	מקש Windows ו-Pause

קיצורי מקשים — Windows 8.1/Windows RT

טבלה זו מספקת כמה קיצורי מקשים ספציפיים ל-Windows 8.1 ול-Windows RT. קיצורי מקשים אלה נוספים לקיצורי המקשים הזמינים כבר בגרסאות מוקדמות יותר של Windows.

מקש Windows והתחל להקליד	חפש במחשב שלך.
מקש Windows ו- '+'	הגדל פריטים רבים על המסך, כדוגמת אפליקציות שהוצמדו למסך Start (התחל).
מקש Windows ו- '-'	הקטן פריטים רבים על המסך, כדוגמת אפליקציות שהוצמדו למסך Start (התחל).
מקש Windows ו-c	פתח את התיבה הצידיית של הקמיעות.
מקש Windows ו-f	פתח את קמיע החיפוש וחפש קבצים במחשב.
מקש Windows ו-h	פתח את הקמיע Search (חיפוש)
מקש Windows ו-i	פתח את הקמיע Settings (הגדרות)
מקש Windows ו-j	החלף בין האפליקציה הראשית והאפליקציה המעוגנת.
מקש Windows ו-k	פתח את הקמיע Devices (התקנים)
מקש Windows ו-o	נעל את האוריינטציה של המסך (לאורך או לרוחב)
מקש Windows ו-q	פתח את קמיע החיפוש וחפש אפליקציות במחשב.
מקש Windows ו-w	פתח את קמיע החיפוש וחפש הגדרות בקרה במחשב.
מקש Windows ו-z	הצגת האפשרויות הזמינות במערכת.
מקש Windows ומקש הרווח	החלף את שפת הקלט ואת פריסת המקשים.

שינוי שמו של הפריט שנבחר.	F2
חיפוש קובץ או תיקייה.	F3
הצגת הרשימה הנפתחת של שורת הכתובת ב-Windows Explorer.	F4
רענון החלון הפעיל.	F5
מעבר מחזורי בין רכיבי מסך בחלון או בשולחן העבודה.	F6
הפעלת שורת התפריטים בתוכנית הפעילה.	F10
העתקת הפריט שנבחר.	Ctrl + C
גזירת הפריט שנבחר.	Ctrl + X
הדבקת הפריט שנבחר.	Ctrl + V
ביטול פעולה.	Ctrl + Z
בחירת כל הפריטים במסמך או חלון.	Ctrl + A
סגירת החלון הפעיל (בתוכניות המאפשרות מספר מסמכים פתוחים בו-זמנית).	Ctrl + F4
שימוש במקשי החצים כדי לעבור בין פריטים פתוחים.	Ctrl, Alt + Tab
מעבר בין פריטים פתוחים.	Alt + Tab
מעבר מחזורי בין פריטים לפי סדר פתיחתם.	Alt + Esc
מחיקת פריט נבחר והעברתו לסל המיחזור.	מחיקה
מחיקת הפריט הנבחר מבלי להעבירו לסל המיחזור תחילה.	Shift + Delete
התראה: אי אפשר לשחזר מתוך ה- Recycle Bin (סל המיחזור) קבצים הנמחקים בשיטה זו.	
העברת הסמן לתחילת המילה הבאה.	Ctrl והמקש חץ ימינה
העברת הסמן לתחילת המילה הקודמת.	Ctrl והמקש חץ שמאלה
העברת הסמן לתחילת הפיסקה הבאה.	Ctrl והמקש חץ למטה
העברת הסמן לתחילת הפיסקה הקודמת.	Ctrl והמקש חץ למעלה
בחירת בלוק של טקסט.	Ctrl, Shift עם מקש חץ
בחירת יותר מפריט אחד בחלון או בשולחן העבודה, או בחירת טקסט במסמך.	Shift עם מקש חץ כלשהו
מזעור כל החלונות הפתוחים.	מקש Windows + m

טעינת הסוללה

חבר את מתאם החשמל אל המחשב או אל מחשב הטאבלט כדי לטעון את הסוללה. הסוללה נטענת בזמן שהמחשב או הטאבלט נמצאים בשימוש או כבויים. המעגלים החשמליים הפנימיים של הסוללה מונעים ממנה להיטען טעינת יתר.

הערה: אם הסוללה מתחממת יתר על המידה מכיוון שהיא נמצאת בסביבה חמה, ייתכן שלא תיטען כשתחבר אליה את מתאם החשמל. הנח לסוללה להצטנן כדי שהיא תוכל לחזור לטעינה.

הערה: לצעדים לשמירה על חיי הסוללה במחשב, ראה "שיפור חיי הסוללה".

השימוש במקלדת

הקש על המקשים שבמקלדת הפיזית או על התווים במקלדת שעל המסך כדי להקליד טקסט ולבצע פונקציות אחרות.

קיצורי מקשים

מקשים מסוימים במקלדת של המחשב הנייד ובכמה מהמקלדות החיצוניות עשויים לבצע שתי פונקציות או יותר כאשר מקישים עליהם בשילוב עם מקשים מיוחדים אחרים, כדוגמת Fn. מחשבים מסוימים מאפשרים לבחור את ברירת המחדל של אופן פעולת המקשים באמצעות התוכנית להגדרת ה-BIOS או באמצעות קיצורי מקשים.

פתח את החלון Task Manager (מנהל המשימות).	Esc+ Shift ,Ctrl
עבור בין התקני תצוגה - התצוגה הראשית בלבד, תצוגה משוכפלת, הרחב לכיסוי שתי התצוגות והצג רק בתצוגה השנייה. הדגש את הסמל הרצוי כדי להעביר את התצוגה לאותה אפשרות.	F8+ Fn
הגבר בהירות בצג משולב בלבד (לא בצג חיצוני).	Fn והמקש חץ למעלה
הפחתת בהירות התצוגה המשולבת בלבד (לא בצג חיצוני).	Fn והמקש חץ למטה
נעל את המערכת.	Windows והמקש L
הפעלת מצב ניהול צריכת חשמל. ניתן לתכנת מחדש קיצור מקשים זה להפעלת מצב ניהול צריכת חשמל אחר, באמצעות הכרטיסייה Advanced (מתקדם) בחלון Power Options Properties (מאפייני אפשרויות צריכת חשמל).	Esc+ Fn

Bluetooth

Bluetooth מאפשר לך לחבר התקני Bluetooth אחרים אל המחשב או אל מחשב הטאבלט שלך, במרחק לא גדול זה מזה. התקני Bluetooth עשויים לכלול טלפונים, אוזניות, מקלדות, עכברים, מדפסות וכדומה. מתאמי Bluetooth יכולים להיות פנימיים (משולבים בלוח המערכת) או חיצוניים.

נתבים מתוחכמים יותר, כמו נתבים עסקיים, מחברים עסקים גדולים או רשתות ISP אל נתבי הליבה רבי העוצמה, שמעבירים נתונים במהירות גבוהה על קווי הסיבים האופטיים של עמוד השדרה של האינטרנט.

תקשורת Near-Field Communication

תקשורת Near-Field Communication (NFC) מאפשרת החלפת נתונים בין שני התקנים על ידי נגיעתם זה בזה או קירובם זה לזה. תוכל להשתמש בהתקנים המותאמים ל-NFC כדי לקרוא תגי NFC, לבצע תשלומים, לשתף קבצים בין התקנים תואמים וכדומה.

במחשבים ניידים ומחשבי טאבלט של Dell, התומכים ב-NFC, NCF, מאפשר כברירת מחדל כאשר החיבור האלחוטי מופעל.

הערה: כדי לחבר את התקן ה-NFC אל המחשב או אל הטאבלט, עיין בתיעוד המצורף להתקן. 

הערה: שיתוף קבצים פועל רק בין התקנים שמשתמשים במערכת ההפעלה Windows. 

מודם

מודמים מאפשרים לך לחבר את המחשב או את הנתב אל האינטרנט. מודמים יכולים להיות אנלוגיים (חיוג) או דיגיטליים (DSL או כבלים). מודמי DSL או כבלים מסופקים בדרך כלל על ידי ספק שירות האינטרנט שלך.

- מודם חיוג – אלה הם מכשירים אלקטרוניים הממירים אותות טלפון אנלוגיים לאותות דיגיטליים שהמחשב יכול לעבד, וממירים אותות דיגיטליים של המחשב לאותות אנלוגיים שאפשר לשדר באמצעות קווי הטלפון. מודמים של חיוג עשויים להיות פנימיים או חיצוניים.
- מודם דיגיטלי – משמש לשידור וקליטה של נתונים מתוך קו טלפון דיגיטלי, כדוגמת קו DSL או קו ISDN.

נתב

הנתב הוא מכשיר שמעביר נתונים בין רשתות מחשבים.

הנתבים המוכרים ביותר הם נתבים שבשימוש ביתי ובשימוש משרדים קטנים, המאפשרים לשתף את חיבור האינטרנט שלך בין מספר התקנים בו-זמנית.

נתבים יכולים להיות מחוויטים או אלחוטיים. נתב מחוויט מאפשר לך לחבר את המחשב שלך באמצעות כבל Ethernet (RJ45). לרוב הנתבים הביתיים הקוויים יש ארבע יציאות, המאפשרות לך לחבר עד ארבעה מחשבים לאינטרנט בו-זמנית. נתב אלחוטי משתמש בטכנולוגיית Wi-Fi ומאפשר לך לחבר לרשת באופן אלחוטי טלפונים, טאבלטים והתקנים אחרים. נתבים אלחוטיים מאפשרים חיבור של מספר התקנים בו-זמנית. לקבלת מידע נוסף, עיין בתיעוד המצורף לנתב.

כרטיס רשת (NIC)

כרטיס רשת (NIC), המכונים גם מתאמי רשת או מתאמי Local-Area Network (LAN), רשת תקשורת מקומית, מתחברים לרשת באמצעות כבל Ethernet. בקרי NIC יכולים להיות פנימיים (משולבים בלוח המערכת) או חיצוניים (כרטיסי הרחבה). רוב המחשבים החדשים מצוידים בבקרי NIC משולבים.

מתאם רשת תקשורת מקומית אלחוטית (WLAN)

מתאמי WLAN משתמשים בטכנולוגיית Wi-Fi ומאפשרים להתקנים להתחבר לנתב אלחוטי. המחשב שלך עשוי להיות מצויד במתאם WLAN פנימי (כרטיסי הרחבה או מתאם המשולב בלוח המערכת) או חיצוני.

מתאם רשת תקשורת מרחבית אלחוטית (WWAN)

מתאמי WWAN מאפשרים תקשורת אלחוטית באמצעות טכנולוגיה של מגדלי תקשורת סולרניים. טכנולוגיה זו זמינה בעיקר בטלפונים, במחשבי טאבלט ובמחשבים ניידים עסקיים. כרטיס SIM וחוזת שירות עשויים להיות נחוצים כדי להפעיל קישוריות WWAN.

מצלמת אינטרנט

מצלמת אינטרנט מאפשרת לך ללכוד וידיאו וצילומים ויכולה גם לשמש בשיחות וידיאו. התצוגה שלך עשויה לכלול מצלמת אינטרנט מוכללת או שתוכל לחבר אל המחשב שלך מצלמת אינטרנט חיצונית. איכות המצלמה מוגדרת בעיקר על פי מספר הפיקסלים שהיא יכולה ללכוד.

כדי להשתמש במצלמת האינטרנט, עליך להתקין את מנהלי ההתקנים של מצלמת האינטרנט ואת התוכנה שלה. אם הזמנת את מצלמת האינטרנט בעת רכישת המחשב, מנהלי ההתקנים והתוכנה מותקנים בדרך כלל בעת שאתה מקבל את המחשב. לקבלת מידע נוסף על השימוש במצלמת האינטרנט, ראה "שימוש במצלמת האינטרנט".

רשת

רשת מאפשר לך לחבר את ההתקנים שלך אחד עם השנים ועם האינטרנט. התקנים אלה כוללים מחשבים, מחשבי לוח, טלפונים, מדפסות והתקנים חיצוניים אחרים. תוכל להגדיר את הרשת שלך באמצעות כבלים (רשת LAN) או באמצעות התקנים אלחוטיים (רשת WLAN). ניתן להגדיר רשתות באמצעות Ethernet, Wi-Fi, WWAN, Bluetooth וכדומה.

רשת תקשורת מקומית (LAN)

ההתקנים מחוברים זה לזה באמצעות כבלי Ethernet והיא מכסה שטח קטן יחסית, בדרך כלל בתוך בית או בניין יחיד.

רשת תקשורת מקומית אלחוטית (WLAN)

ההתקנים מחוברים זה לזה באופן אלחוטי ומכסים שטח קטן יחסית, בדרך כלל בתוך בית או בניין יחיד. החיבור האלחוטי המשמש להגדרת WLAN הוא בדרך כלל Wi-Fi (802.11x) כאשר x מייצג את פרוטוקולי 802.11 השונים).

רשת תקשורת מרחבית אלחוטית (WWAN)

רשת כזו, המכונה גם רשת Mobile Broadband, מסופקת בדרך כלל על ידי חברות הטלפון, לשימוש עם התקנים ניידים. התקן נייד או מחשב נייד חייבים לתמוך בטכנולוגיית WWAN כדי להתחבר לרשת זו.

רשת תקשורת אישית אלחוטית (WPAN)

התקנים מחוברים בדרך כלל באופן אלחוטי באמצעות Bluetooth, RF, Near-Field Communication (NFC) וכדומה. רשת מסוג זה פועלת בדרך כלל במרחק של כמה מטרים מהמכשירים. כדי לחבר את המחשב או את הטאבלט לאינטרנט, ראה "התחברות לאינטרנט".

רוב מקלטי הטלוויזיה הם מכשירים נפרדים ואולם, קיימים כרטיסי מסך מסוימים עם מקלטי טלוויזיה מוכללים.
לקריאת מידע נוסף על השימוש במקלטי טלוויזיה, ראה את התיעוד של מקלט הטלוויזיה.

רמקולים

מחשבים ניידים ומחשבי טאבלט כוללים רמקולים מוכללים לצורך פלט אודיו (שמע). למחשבים שולחניים יש גם רמקולים מובנים. עם זאת, הם משמשים רק להשמעת צפופים לציון שגיאות או כשלים.

תוכל גם לחבר רמקולים חיצוניים למחשב או לטאבלט. רמקולים עשויים לתמוך במחבר שמע של 3.5 מ"מ, במחבר USB או בחיבור אלחוטי אל המחשב.

רמקולים מסוגים בדרך כלל על פי מספר ערוצי השמע שבהם הם תומכים, כמו: 2, 2.1, 5.1, 7.1 וכן הלאה. הספרה שמשמאל לנקודה העשרונית מציינת את מספר הערוצים והספרה שאחרי הנקודה העשרונית מציינת את הסאב-וופר.

הערה: כרטיס הקול והרמקולים שלך צריכים לתמוך ב-5.1/7.1 ערוצים כדי להפיק שמע של 5.1/7.1 ערוצים. 



שמע 2.1

2.1 מתייחס למערכת בעלת שני רמקולים (ערוץ שמאלי וערוץ ימני) וסאב-וופר אחד.

שמע 5.1

5.1 מתייחס למספר ערוצי השמע ברוב התצורות של שמע סראונד. מערכת שמע של 5.1 מפעילה חמישה ערוצי שמע ראשיים (קדמי שמאלי, קדמי ימני, מרכזי, שמאל סראונד וימין סראונד) וערוץ אחד של שמע בתדירות נמוכה.

שמע 7.1

7.1 מתייחס למספר ערוצי השמע בתצורות ברמה הגבוהה של שמע סראונד. מערכת שמע 7.1 כוללת שני רמקולים נוספים (שמאלי אחורי וימני אחורי) בשילוב עם מערכת שמע של 5.1. לקבל מידע נוסף בנושא הגדרת השמע, ראה "[הגדרת שמע](#)".

יחידת עיבוד מואץ (יחידת APU) משולבת באותה קוביה כמו המעבד ומספקת קצבי העברת נתונים גבוהים יותר תוך הורדת צריכת החשמל.

- **כרטיס נפרד** — כרטיסי מסך נפרדים מותקנים בלוח המערכת בנפרד. כרטיסי מסך נפרדים מצוידים בזיכרון ייעודי, המוכלל בתוך הכרטיסים, והם בדרך כלל מספקים ביצועים ברמה גבוהה יותר מכרטיסי מסך משולבים. כרטיסים אלה מתאימים במיוחד ליישומים עתירי-גרפיקה, למשחקי וידיאו ברזולוציה גבוהה וכדומה.

הערה: כאשר כרטיס מסך נפרד מותקן במחשב שכולל כרטיס מסך משולב, כרטיס המסך המשולב מנוטרל כברירת מחדל. הפעל את התוכנית להגדרת ה-BIOS כדי לבחור איזה כרטיס להפעיל.

גרפיקה ניתנת להחלפה מאפשרת למחשבים המצוידים גם בשבב גרפי משולב בעל צריכת חשמל נמוכה וגם בכרטיס גרפי נפרד בעל צריכת חשמל גבוהה, לעבור בין הכרטיסים ולהשתמש בכרטיס הרצוי, בהתאם לעומס ולדרישות.

מקלטי טלוויזיה

נוכל להשתמש במקלטי טלוויזיה כדי לצפות בטלוויזיה במחשב שלך. מקלטי טלוויזיה זמינים עבור מחשבים שולחניים וניידים כהתקנים פנימיים או חיצוניים:

הערה: מקלטי טלוויזיה אינם נתמכים בכל המחשבים.

התקנים פנימיים

- PCI-E
- PCI

התקנים חיצוניים

- USB
- כרטיס PC
- ExpressCard



גוף קירור

גופי קירור משמשים לפיזור החום שמפיקים המעבד, חלק מהכרטיסים הגרפיים המשוכללים יותר וערכות שבבים בלוח המערכת. גופי קירור מצוידים בדרך כלל במאוורר, המותקן עליהם או לצידם, כדי להגביר את זרימת האוויר.

גוף הקירור מורכב מ"זימים" או להבים ואינו גוש מתכת יחיד. מבנה זה עוזר להגדיל את שטח הפנים כדי לשפר את פיזור החום. שכבת משחה תרמית נמשחת בין המעבד או הכרטיס הגרפי לגוף הקירור, כדי להקל על החלפת החום.



משחה תרמית

גריז תרמי, המכונה גם ג'ל תרמי או תרכובת תרמית, משמש כדי ליצור שכבה מוליכת חום בין המעבד וגוף הקירור. משיחת גריז תרמי בין המעבד וגוף הקירור משפרת את העברת החום בין המעבד לגוף הקירור, משום שהגריז התרמי מוליך חום טוב יותר מאוויר.

כרטיס מסך

כרטיסי מסך מעבדים נתונים גרפיים ושולחים פלט וידיאו אל התקן תצוגה, כדוגמת צג או מקרן. כרטיסי מסך יכולים להיות משני סוגים:

- **כרטיס משולב** — כרטיס כזה מכונה לעתים קרובות כרטיס מסך משולב, מכיוון שהוא משולב בלוח המערכת. במחשבים מסוימים, כרטיס המסך משולב במעבד. כרטיסי מסך משולבים חולקים בדרך כלל את זיכרון המערכת (RAM) ועשויים גם להשתמש במעבד כדי לבצע עיבוד וידאו.

מעבדים מקבלים נתונים והוראות מיישומים ומעבדים את הנתונים, על פי בקשת התוכנה. מעבדים מעוצבים במיוחד עבור מחשבים שולחניים, מחשבים ניידים, התקנים ניידים וכדומה. המעבד מתוכנן בדרך כלל עבור סוג אחד של התקן ולא ניתן להשתמש בו בהתקן מסוג אחר. מעבדים המעוצבים עבור מחשבים והתקנים ניידים צורכים פחות חשמל מהמעבדים המעוצבים עבור מחשבים שולחניים ושרתים.

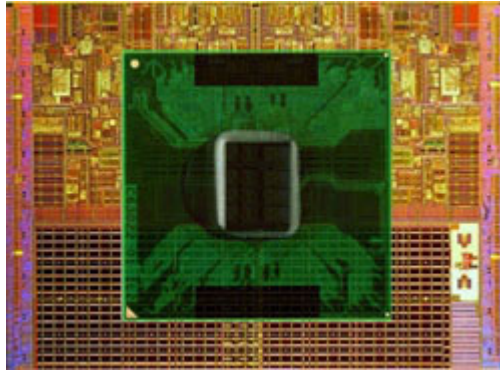

מעבדים מסווגים בעיקר על בסיס התכונות הבאות:

- מספר ליבות העיבוד
 - המהירות או התדר, הנמדדים בג'יגה-הרץ או במגה-הרץ
 - זיכרון הכלול בלוח המערכת, המכונה גם המטמון
- גורמים אלה קובעים גם את ביצועי המעבד. ערכים גבוהים משמעותם, בדרך כלל, ביצועים טובים יותר. מעבדים מסוימים עשויים להיות משולבים בלוח המערכת. כמה מיצרני המעבדים הם Intel, AMD, Qualcomm וכן הלאה.

מאוורר המחשב

מאוורר המחשב מצנן את הרכיבים הפנימיים של מחשב באמצעות הוצאת אוויר חם מתוך המחשב. מאווררי מחשב משמשים לעתים קרובות לקירור רכיבים הצורכים כמות גבוהה של חשמל וכך מפיקים כמות רבה של חום. קירור הרכיבים עוזר להגן עליהם מפני חימום-יתר, קלקול ובזק.

מודול זיכרון

מודול זיכרון מאחסן נתונים זמניים שהמחשב זקוק להם כדי לבצע משימות. כל קובץ או יישום ייטענו לתוך מודולי הזיכרון לפני שתוכל לפתוח אותם או להשתמש בהם. מודולי זיכרון מוגדרים לפי הקיבולת שלהם (בג'יגה-בתים) והמהירות (במגה-הרץ). זיכרון מהיר יותר בכמות גדולה יותר יספק בדרך כלל ביצועים טובים יותר. סוגים נפוצים של מודולי זיכרון:

- Dual In-line Memory Module (DIMM) — משמש במחשבים שולחניים.
- Small Outline Dual In-line Memory Module (SODIMM) — קטנים במידותיהם ממודולי DIMM. בדרך כלל משמש במחשבים ניידים. עם זאת, SODIMM יכול לשמש גם במחשבים שולחניים קומפקטיים מסוימים ובמחשבי All-in-one.

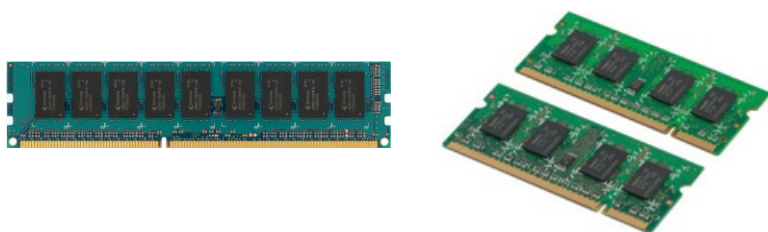

לוח המערכת

לוח המערכת מהווה הרכיב המרכזי של מחשבים. כל ההתקנים האחרים מתחברים אל לוח המערכת כדי שיוכלו לעמוד בקשר זה עם זה. לוח המערכת מכיל מספר בקרים ומחברים שמסייעים בהחלפת הנתונים בין רכיבים שונים של המחשב. לוח מערכת יכול להיות גם מצויד ביכולות גרפיות, קוליות ובתכונות חיבור לרשת, המשולבות בו.

כמה מהרכיבים החשובים של לוח המערכת הם:

- שקע המעבד
- מחברים עבור מודול הזיכרון
- חריצים לכרטיסי הרחבה
- CMOS לאחסון ה-BIOS

ערכת שבבים

ערכת השבבים שולטת ברכיבים שבלוח המערכת ומאפשרת תקשורת בין הרכיבים השונים. בדרך כלל, ערכת השבבים היא חלק מלוח המערכת. עם זאת, בחלק מהמעבדים מהדור החדש, ערכת השבבים עשויה להיות משולבת במעבד.



כרטיס מולטימדיה (MMC) MultiMedia למכשירים ניידים



RS MMC



(xD) Extreme Digital



(MSXC) Memory Stick XC



Compact Flash I, II/Compact Flash MD



Memory Stick Duo



Memory Stick Pro Duo

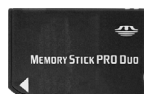

Memory Stick Pro-HG Duo

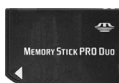

Memory Stick (MS)/Memory Stick Pro (MS Pro)



Smart Media/Smart Media XD

כוננים ודיסקים אופטיים

ייתכן שהמחשב תומך בכונן DVD RW או בכונן המשלב DVD RW ו-Blu-ray. דיסקים אופטיים יכולים להיות מסוג המאפשר קריאה בלבד, כתיבה יחידה או כתיבה חוזרת. כמה מסוגי הכוננים הנפוצים ביותר הם:

- כונן Blu-ray לכתיבה – קורא וכותב על דיסקי Blu-ray ועל דיסקי DVD ו-CD.
- כונן המשלב קורא Blu-ray עם DVD RW – קורא דיסקי Blu-ray. קורא וכותב על דיסקי DVD ו-CD.
- DVD RW – קורא וכותב לתקליטורי DVD ולתקליטורים רגילים.

כרטיסי זיכרון

כרטיסי זיכרון, המכונים גם כרטיסי מדיה או כרטיסי הבזק מפעילים זיכרון הבזק לשמירת נתונים. כרטיסים אלה ניתנים לכתיבה חוזרת, הם מהירים ושומרים נתונים גם ללא חיבור לספק זרם. הם משמשים לעתים קרובות במכשירים כדוגמת מצלמות דיגיטליות, טלפונים ניידים, נגני מדיה, קונסולות משחק וכדומה. ייתכן שהמחשב שלך כולל קורא כרטיסי מדיה, כדי לקרוא ולכתוב בכרטיסים אלה. סוגים אחדים של כרטיסים נפוצים הם:



Secure Digital (SD)/Secure Digital High Capacity (SDHC)



כרטיס Secure Digital Extended Capacity (SDXC) במהירות גבוהה במיוחד (UHS)



Secure Digital miniSD

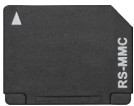

(MMC) Multimedia Card



כרטיס (MMC+) MultiMedia Card plus

אתר האינטרנט של התמיכה של Dell

1. עבור אל www.dell.com/support.
2. לחץ או הקש על **Detect Product** (איתור מוצר) ובצע את ההוראות המופיעות על המסך.

תוכנית הגדרת BIOS

1. הפעל (או הפעל מחדש) את המחשב.
 2. כאשר מוצג הסמל של DELL, שים לב להופעת ההנחיה לגבי F2 והקש מיד F2 כדי להיכנס לתוכנית להגדרת ה-BIOS.
-  **הערה:** ההנחיה לגבי F2 נותרת פעילה למשך זמן קצר בלבד. אם החמצת את ההודעה, המתן עד שהמחשב יאותרל ויציג את שולחן העבודה ואז כבה את המחשב ונסה שוב.
3. נווט לכרטיסיה **ראשי** וחפש **תג השירות**. לקבלת מידע נוסף על התוכנה להגדרת ה-BIOS, עיין *במדריך השירות* של המחשב באתר www.dell.com/support.

התקן אחסון

התקני אחסון מאפשרים לך לשמור נתונים לצורך השימוש בהם במועד מאוחר יותר. התקני אחסון עשויים להיות פנימיים או חיצוניים. רוב התקני האחסון מאחסנים את הנתונים עד שאתה מוחק את הנתונים באופן ידני. כוננים קשיחים (HDD), כונני מצב מוצק (SSD), כוננים אופטיים, כונני הבזק וכדומה – כולם דוגמאות להתקני אחסון.

התקני אחסון פנימיים

התקני אחסון פנימיים מותקנים במחשב ובדרך כלל לא ניתן להוציאם בזמן שהמחשב פועל. התקני האחסון הפנימיים הנפוצים ביותר הם התקני HDD ו-SSD. התקני HDD ו-SDD משתמשים בממשק SATA להעברת מידע. התקני SSD דומים פיזית להתקני HDD ומשום כך הם תואמים למחשבים קיימים. התקני HDD מצוידים בצלחות דיסק בעוד שהתקני SSD מצוידים בזיכרון הבזק. תכונה זו גורמת להתקני SSD להיות מהירים יותר, שקטים יותר, יעילים מבחינת צריכת האנרגיה ועמידים בפני זעזועים.

התקני אחסון נשלפים

התקני אחסון שניתן להסיר מהמחשב מבלי לכבות אותו נקראים התקני אחסון נשלפים. סוגים נפוצים של התקני אחסון נשלפים כוללים:

- דיסקים אופטיים
- כרטיסי זיכרון
- כונני הבזק
- כוננים קשיחים חיצוניים

לוח מקשים על המסך

לוחות מקשים על המסך זמינים כמעט בכל המחשבים והטאבלטים. עם זאת, הם משמשים בדרך כלל בהתקני מסך מגע, כמו טאבלטים ומחשבי All-in-one. ניתן לבחור במקשים באמצעות עכבר או על ידי נגיעה במקשים במסך מגע.

סוגי חיבור מקלדת

מקלדות יכולות להתחבר למחשב באמצעות כבל (חיבור מחווט) או באמצעות אותות אלחוטיים (חיבור אלחוטי).

חיבור מחווט

מקלדות מחווטות מתחברות אל המחשב באמצעות כבל (בדרך כלל זהו כבל USB) והן לא מחייבות מקורות כוח נוספים, כדוגמת סוללות.

חיבור אלחוטי

מקלדות אלחוטיות נעזרות בגלי רדיו (RF) או בטכנולוגיות Bluetooth (BT) לצורך ההתחברות למחשב. אפשרות זו מצמצמת את הבלגן הכרוך בשימוש בכבלים ומעניקה גמישות בשימוש במקלדת ממיקום נוח יותר, בטווח של כמה מטרים מהמחשב. מקלדות כאלה זקוקות לסוללות לצורך הפעלתן.

מקלדות המשתמשות בטכנולוגיית FG נשלחות בדרך כלל עם מקלט שעליך לחבר אל המחשב שלך. מקלדות Bluetooth יכולות להתקשר אל כרטיס ה-Bluetooth של המחשב או אל מתאם Bluetooth חיצוני.

תג שירות וקוד שירות מהיר

ניתן לאתר את ה-Service Tag (תג שירות) ואת ה-Express-Service Code (קוד שירות מהיר) באחד מהאמצעים הבאים:

- התווית שעל המחשב או על הטאבלט
- אריח SupportAssist במחשב. לקבלת מידע נוסף, ראה "SupportAssist של Dell".
- אתר התמיכה של Dell בכתובת www.dell.com/support
- תוכנית הגדרת BIOS

איתור התווית במחשב

מחשבים ניידים – בצדו התחתון של המחשב הנייד, מתחת לתג מערכת או בתוך תא סוללה
מחשבים שולחניים – בצדה האחורי או העליון של תושבת המחשב
טאבלטים – בגב הטאבלט או בצדו התחתון

 **הערה:** לאיתור מיקומה המדויק של התווית בהתקן שלך, עיין במדריך ההתחלה המהירה www.dell.com/support המצורף למחשב או באתר

מקלדת פיזית

מקלדות פיזיות משמשות עם מחשבים ניידים ועם מחשבים שולחניים. למחשבים ניידים יש בדרך כלל מקלדת מוכללת. מקלדות חיצוניות משמשות בדרך כלל עם מחשבים שולחניים. ישנן מקלדות שכוללות תכונות נוספות, כמו מקשים לכוונון עוצמת הקול, קיצורי דרך ליישומים, משטח מגע מובנה, מקשי קיצור ניתנים לתכנות, תאורה אחורית וכן הלאה.



תאורה אחורית של המקלדת

התאורה האחורית של כמה מהמקלדות הפיזיות מאירה את הסימנים על המקשים, כדי להקל על השימוש במקלדת בסביבה חשוכה. תוכל להפעיל את התאורה האחורית באופן ידני או להגדיר שהתאורה האחורית תידלק באופן אוטומטי כאשר המחשב שלך ממוקם בסביבה חשוכה.



המקלדות בעלות התאורה האחורית במחשבים הניידים של Dell מאפשרות מצבי תאורה שונים. הקש על Fn ועל המקש חץ ימינה כדי לעבור בין מספר מצבי תאורה.

הערה: ייתכן שמקלדת עם תאורה אחורית לא תהיה זמינה בכל המחשבים. כדי לבדוק אם המקלדת המוארת זמינה במחשב שלך, עיין במפרט של המחשב בכתובת

www.dell.com/support

מצלמה

מצלמת אינטרנט

מאפשרת לבצע צ'אטים בווידאו, לצלם תמונות ולהקליט סרטוני וידאו.

מצלמת תלת-ממד

מצלמת תלת-ממד מאפשר לך לצלם ולשדר תמונות תלת-ממדיות, כך שניתן להבחין במרחק, בגודל, ובממדיהם של אובייקטים באמצעות החיישנים המובנים. הדבר משפר את האינטראקטיביות במהלך שיחות וידאו, משחקים מקוונים וכיו"ב.

מצלמת Intel של RealSense 3D

למצלמות RealSense יש 3 עדשות ומצלמת דו-ממד סטנדרטית לצילום תמונות ולהקלטת וידאו, יחד עם מצלמת אינפרא-אדום ומקרן לייזר אינפרא-אדום. החלקים באינפרא-אדום מאפשרים ל-RealSense לאמוד את המרחק בין אובייקטים ולהפריד אותם משכבות הרקע שמאחוריהם, ובכך מביאים לזיהוי אובייקטים, פנים ומחוות טוב בהרבה מאשר במצלמה רגילה. ההתקנים מגיעים בשלושה "טעמים": קדמי, אחורי ותמונה.

צג אלחוטי

תכונת הצג האלחוטי מאפשרת לשתף את צג המחשב עם טלוויזיה תואמת, מבלי להשתמש בכבלים. כדי לבדוק אם הטלוויזיה שלך תומכת בתכונה זו, ראה את התיעוד של הטלוויזיה.

הערה: ייתכן שלא בכל המחשבים תהיה תמיכה בצג אלחוטי. למידע נוסף, ראה  www.intel.com

מקלדת

מקלדות מאפשרות לך להקליד תווים ולבצע פעולות מיוחדות באמצעות מקשי קיצור. מספר המקשים והתווים הזמינים עשוי להשתנות לפי המדינה אליה נשלחה המקלדת. מחשבים ניידים מיוצרים עם מקלדות מוכללות. מחשבי טאבלט כוללים בדרך כלל מקלדות על המסך וקיימים גם מחשבי טאבלט שתומכים במקלדות חיצוניות. מחשבים שולחניים של Dell כוללים מקלדת חיצונית המחוברת אליהם באמצעות USB או באמצעות אותות אלחוטיים.

המקשים הבאים זמינים בדרך כלל במקלדות:

- מקשים אלפאנומריים להקלדת אותיות, מספרים, ניקוד וסימנים.
- מקשי קיצור להפעלת מולטימדיה ויישומים.
- מקשי בקרה כמו Ctrl, Alt, Esc והמקש Windows
- מקשי קיצור לביצוע פעולות מסוימות או להפעלת תכונות מסוימות
- מקשי פונקציה, F1 עד F12
- מקשי ניווט להזזת הסמן בתוך מסמכים או חלונות: Page Down, Page Up, End, Home, Insert, Delete ומקשי חצים

משטח מגע

משטח מגע זמין ברוב המחשבים הניידים ומספק את הפונקציונליות של עכבר. יש לו משטח רגיש למגע, שחש בתנועה ובמיקום של אצבעותיך. ניתן להשתמש במשטח המגע כדי להזיז את הסמן, לגרור או להזיז פריטים נבחרים וכדי ללחוץ על ידי הקשה על המשטח. משטחי מגע מאופשרי מחוות תומכים במחוות כדוגמת זום, צביטה, סיבוב, גלילה וכדומה. ניתן גם לרכוש משטחי מגע חיצוניים. משטח מגע מדויק הוא סוג חדש של התקן קלט המספק קלט מצביע ברמת דיוק גבוהה ופונקציונליות של מחוות. משטחי מגע מדויקים מקיימים אינטראקציה ישירה עם מערכת ההפעלה, ללא צורך במנהל התקן.

הערה: למידע על השימוש במשטח המגע, ראה "השימוש במשטח המגע".

תצוגה

תצוגות מסווגות על פי גודל המסך, הרזולוציה, טווח הצבעים וכדומה. באופן כללי, מסך בעל רזולוציה גבוהה יותר ותמיכה טובה יותר בצבעים מספק תמונה באיכות גבוהה יותר. קיימים צגים חיצוניים המצוידים ביציאות USB, בהתקני קריאה של כרטיסי מדיה וכדומה. צגים יכולים גם לתמוך בתכונות כגון מסך מגע, תלת-ממד וחיבור אלחוטי.

מסך מגע

מסך מגע הוא התקן תצוגה שמאפשר לקיים אינטראקציה עם אובייקטים על המסך, על ידי נגיעה בצג במקום שימוש בעכבר, במשטח מגע או במקלדת. ניתן להפעיל מסך מגע באמצעות אצבע או באמצעות אובייקט פסיבי אחר, כמו עט מגע. מסכי מגע משמשים בדרך כלל בטלפונים, בטאבלטים, במחשבים וכדומה. מגע קיבולי ומגע התנגדותי הם דוגמאות לטכנולוגיות מסך מגע נפוצות.

הערה: ייתכן שלא בכל המחשבים תהיה תמיכה במסך מגע.

הערה: למידע על השימוש במסך המגע, ראה "השימוש במסך המגע".

תלת-מימד

תצוגות תלת-מימד יכולות להציג תמונות וסרטים תלת-מימדיים. תלת-מימד פועל באמצעות הצגת תמונות דו-מימדיות נפרדות לעין השמאלית ולעין הימנית. המוח משלב תמונות אלה ומפענח אותן כאילו היו תמונה אחת, בעלת עומק.

הערה: ייתכן שתזדקק למשקפי תלת-ממד שעוצבו במיוחד כדי שתוכל להציג תמונות תלת-ממדיות.

סוללה

סוללות מסווגות בעיקר על פי דירוגי הכוח שלהן, כדוגמת 45 וואט לשעה, 64 וואט לשעה וכדומה. הסוללה מאפשרת לך להשתמש במכשיר כשהוא לא מחובר לשקע חשמל.

מחזור החיים של הסוללה הוא מספר הפעמים שניתן לרוקן ולטעון אותה מחדש, מבלי להשפיע באופן משמעותי על משך הפעולה. לאחר שהסוללה מגיעה אל סוף מחזור החיים שלה, עליך להחליף את הסוללה.

בהתאם למחשב שברשותך, הסוללה עשויה לאפשר החלפה על ידי המשתמש או לחייב החלפה על ידי טכנאי של Dell.

הערה: לסוללות בעלות קיבולת גבוהה יש בדרך כלל מחזור חיים ארוך יותר, משום שהן מצריכות הטענה בתדירות נמוכה יותר בהשוואה לסוללות בעלות קיבולת נמוכה.

הערה: לטיפים לגבי שיפור חיי הסוללה ראה "שיפור חיי הסוללה".

סוללת מטבע

סוללת מטבע מספקת חשמל לשבב Complementary Metal-Oxide Semiconductor (CMOS), מוליך למחצה משלים) בזמן שהמחשב כבוי. שבב ה-CMOS מכיל את השעה, התאריך ונתוני תצורה אחרים לגבי המחשב שלך.

בתנאי הפעלה רגילים, סוללת המטבע עשויה להחזיק מעמד במשך מספר שנים. הגורמים המשפיעים על חיי סוללת המטבע הם סוג לוח המערכת, הטמפרטורה, משך הזמן שבו המחשב כבוי ועוד.



מתאם חשמל

מתאמי חשמל מספקים חשמל למחשבים ניידים, לטאבלטים ולמחשבים שולחניים מסוימים. ערכת מתאם זרם החילופין של Dell מורכבת ממתאם זרם החילופין ומכבל החשמל. דירוג ההספק של מתאם החשמל (65 ואט, 90 ואט וכן הלאה) משתנה בהתאם למחשב שהוא מיועד לו, וכבל החשמל משתנה בהתאם לארץ בה נרכש מתאם החשמל.

⚠ התראה: כדי להימנע מנזק למחשב, מומלץ להשתמש רק במתאם החשמל המצורף למחשב, או במתאם חשמל חלופי שאושר על ידי Dell.



הגדרת מצלמת האינטרנט

מצלמת אינטרנט משולבת

המצלמה המשולבת ממוקמת על צג המחשב הנייד או על צג חיצוני. אם הזמנת את מצלמת האינטרנט בעת רכישת המחשב, מנהלי ההתקנים והתוכנה מותקנים כבר בעת שאתה מקבל את המחשב. היעזר במדיה שנשלחה עם המחשב רק כדי להתקין אותם מחדש. למידע נוסף על השימוש במצלמת האינטרנט, ראה "שימוש במצלמת האינטרנט".

מצלמת אינטרנט חיצונית

היעזר במדיה המצורפת למצלמת האינטרנט כדי להתקין את מנהלי ההתקנים ואת התוכנה הנוספת הדרושה כדי להפעיל את כל התכונות של מצלמת האינטרנט. למידע נוסף, עיין בתיעוד שמצורף למצלמת האינטרנט.

הגדרת Bluetooth

תוכל להפעיל את Bluetooth במחשב שלך באמצעות הפעלת אפשרויות האלחוט. רוב המחשבים הניידים ומחשבי הלוח מסופקים עם כרטיס Bluetooth מובנה. כדי להתאים התקן למחשב או לטאבלט, ראה "שימוש ב-Bluetooth".
 **הערה:** כדי לברר אם במחשב או בטאבלט מותקן כרטיס Bluetooth פנימי, עיין במפרט של המחשב או של הטאבלט באתר www.dell.com/support.

הגדרת מצלמת תלת-ממד Intel RealSense

מצלמת התלת-ממד Intel RealSense לוכדת תמונות או מקליטה קטעי וידאו. תמונות שמצולמות ב-Intel RealSense Snapshot מתאפיינות בעומק או באפקטים של תנועה. Intel App Showcase מספק גישה לספריית יישומים שלקוחות יכולים להוריד כדי ליהנות ממצלמת התלת-ממד Intel RealSense.

 **הערה:** ייתכן שלא בכל המחשבים והטאבלטים תהיה תמיכה ב-Intel RealSense. למידע נוסף, ראה www.intel.com.

הגדרת המדפסת

תוכל לחבר מדפסת למחשב באמצעות חיבור USB. קיימות מדפסות שתומכות גם בחיבורי Bluetooth ו-Wi-Fi.

הערה: התכונות שבהן תומכת המדפסת ושילבי ההתקנה משתנים בהתאם לדגם המדפסת. לקריאת מידע נוסף על התקנת המדפסת, עיין בתיעוד המצורף למדפסת.

אם אתה מתקין מדפסת מחווטת, חבר את המדפסת אל המחשב באמצעות כבל ה-USB לפני ביצוע צעדים אלה. אם אתה מתקין מדפסת אלחוטית, בצע את ההוראות המופיעות בתיעוד של המדפסת.

Windows 8.1/10



1. הקלד **התקנים** בתיבת החיפוש.
 - הערה:** ב-Windows 10, לחץ או הקש על סמל החיפוש כדי לגשת לתיבת החיפוש. ב-Windows 8.1, גש אל הצ'ארם **חיפוש** כדי לגשת לתיבת החיפוש.
 2. לחץ או הקש על **התקנים ומדפסות**.
 3. לחץ או הקש על **הוסף מדפסת**. מופיע החלון **הוסף התקן**.
 4. בצע את ההוראות המופיעות על המסך.
- הערה:** אם המדפסת כבר מותקנת, היא אמורה להופיע ברשימה שבצד ימין. אם המדפסת שלך לא מופיעה ברשימה זו, לחץ או הקש על **הוסף התקן** בראש רשימת ההתקנים. בחר את המדפסת שלך מתוך רשימה זו, כדי להתקין אותה. למידע נוסף על הגדרת המדפסת, עיין בתיעוד המצורף למדפסת.

Windows 7

1. לחץ על **התחל**  ← **התקנים ומדפסות**.
 2. לחץ על **הוסף מדפסת**. מופיע החלון **הוספת מדפסת**.
 3. בצע את ההוראות המופיעות על המסך.
- הערה:** בעת הוספת המדפסת, ייתכן שתתבקש להתקין את מנהל המדפסת. היעזר במדיה שעליה נמצא מנהל ההתקנים של המדפסת או הורד את ההתקנים מאתר האינטרנט של יצרן המדפסת. לקריאת מידע נוסף על התקנת המדפסת, עיין בתיעוד המצורף למדפסת.

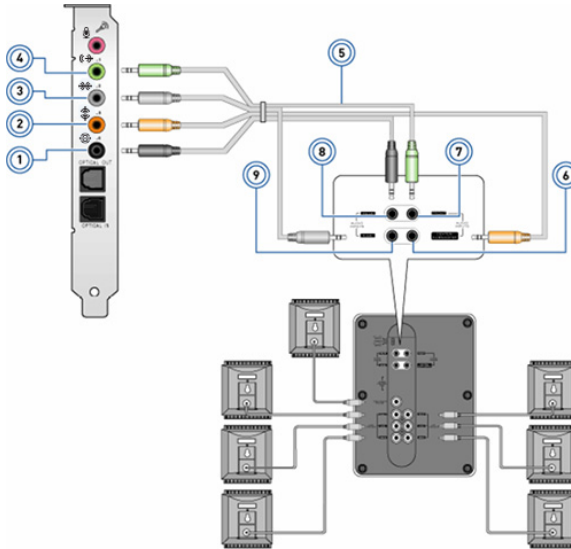
חיבור רמקולים 7.1



מחבר שמע אחורי במחשב ברמקול	6	מחבר שמע אחורי במחשב 1	
מחבר שמע קדמי ברמקול	7	יציאת סראונד מרכזי/LFE במחשב	2
מחבר שמע אחורי ברמקול	8	מחבר שמע צדדי במחשב 3	
מחבר שמע צדדי ברמקול	9	מחבר שמע קדמי במחשב 4	
		כבל שמע ערוץ 7.1	5

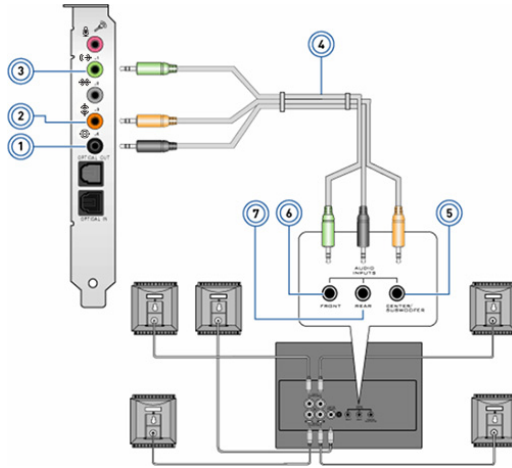

מחבר שמע אחורי במחשב	5	מחבר Center/LFE surround out ברמקול	1
מחבר שמע קדמי ברמקול	6	יציאת סראונד מרכזי/LFE במחשב	2
מחבר שמע אחורי ברמקול	7	מחבר שמע קדמי במחשב	3
		כבל שמע ערוץ 5.1	4

קביעת תצורת שמע 5.1/7.1

הגדר את תצורת המחשב שלך כדי לספק פלט שמע רב-ערוצי.

Windows 8.1/10

1. הקלד שמע בתיבת החיפוש.

 **הערה:** ב-Windows 10, לחץ או הקש על סמל החיפוש כדי לגשת לתיבת החיפוש. ב-Windows 8.1, גש אל הצ'ארם **חיפוש** כדי לגשת לתיבת החיפוש.



2. לחץ או הקש על **נהל התקני שמע**.

3. תחת הכרטיסייה **השמעה**, לחץ או הקש על **רמקולים או אוזניות**.

4. לחץ או הקש על **קבע תצורה** ולחץ או הקש על **בדוק**.
אתה אמור לשמוע צליל מכל אחד מהרמקולים.

5. לחץ או הקש על **הבא** ובצע את ההוראות המופיעות על המסך.

Windows 7

1. לחץ על **התחל** , הקלד צליל בתיבת החיפוש והקש Enter. בתיבת התוצאות המתקבלת, לחץ על **צליל**. לחלופין, לחץ על **התחל**  ← **לוח הבקרה** ← **חומרה וצליל** ← **צליל**.

2. בחר באפשרות **רמקולים** ולחץ על **קבע תצורה**.
מופיע החלון **מערך רמקולים**.

3. בחר תצורת רמקול תחת **ערוצי שמע**: ולחץ על **בדוק**. אתה אמור לשמוע צליל מכל אחד מהרמקולים.

4. לחץ על **הבא** ובצע את ההוראות המופיעות על המסך.

Windows 8.1/Windows RT

1. לחץ או הקש על **הגדרות** בסרגל הצד של הצ'ארמס.
2. לחץ או הקש על .
3. לחץ או הקש על הרשת שברצונך להתחבר אליה.
4. לחץ או הקש על **התחבר**.
5. אם תתבקש, הקלד את שם נקודת הגישה (APN) או את ה-PIN, את שם המשתמש ואת הסיסמה.

Windows 7

1. לחץ על **התחל** , הקלד Mobile Broadband Utility בתיבת החיפוש והקש **Enter**.
2. בחלון **תוכנית שירות לפס רחב למכשירים ניידים**, לחץ על **התחבר**.
3. אם תתבקש, הקלד את שם נקודת הגישה (APN) או את ה-PIN, את שם המשתמש ואת הסיסמה.

הגדרת שמע

המחשבים הניידים והטאבלטים של Dell מצוידים ברמקולים מובנים, התומכים בשמע דו-ערוצי. כדי להפעיל את הרמקולים המוכללים, נגן את המדיה וקבע את רמת הקול בהתאם לרמה הרצויה לך.

המחשבים והטאבלטים של Dell תומכים גם ביציאת שמע 3.5 מ"מ, המאפשרת חיבור לרמקולים חיצוניים. אם אתה מגדיר שמע דו-ערוצי, חבר את הרמקולים ליציאת האוזניות 3.5 מ"מ או ליציאת השמע 3.5 מ"מ.



מחשבים שולחניים של Dell עשויים לתמוך בשמע של 5.1/7.1. אם אתה מתקין שמע של 5.1/7.1, עליך לחבר את הרמקולים אל היציאות המתאימות כדי לקבל פלט שמע מיטבי.

 **הערה:** למידע נוסף על היציאות הזמינות במחשב או בטאבלט שלך, עיין במפרט באתר www.dell.com/support.



 **הערה:** לקבלת התוצאות הטובות ביותר, מקם את הרמקולים כפי שמצוין במסמכים המצורפים להם.

 **הערה:** במחשבים הכוללים כרטיס קול נפרד, חבר את הרמקולים למחברים בכרטיס.

Windows 8.1

1. לחץ או הקש על הגדרות בסרגל הצד של הצ'ארמס ולאחר מכן לחץ או הקש על .
 2. לחץ על הרשת שברצונך להתחבר אליה.
 3. לחץ על התחבר.
 4. הקלד את סיסמת הרשת, אם התבקשת לעשות כן.
-  **הערה:** ייתכן שקבעת את תצורת מפתח הרשת במהלך הגדרת הנתב, או שמוגדר לנתב מפתח רשת ברירת מחדל. לפרטים, צור קשר עם יצרן הנתב.
5. הפעל/בטל שיתוף קבצים (אופציונלי).

Windows 7

1. באזור ההודעות, לחץ על .
 2. לחץ על הרשת שברצונך להתחבר אליה.
 3. לחץ על התחבר.
 4. הקלד את סיסמת הרשת, אם התבקשת לעשות כן.
-  **הערה:** ייתכן שקבעת את תצורת מפתח הרשת במהלך הגדרת הנתב, או שמוגדר לנתב מפתח רשת ברירת מחדל. לפרטים, צור קשר עם יצרן הנתב.
5. הפעל/בטל שיתוף קבצים (אופציונלי).

התחברות לאינטרנט באמצעות WWAN

חיבור WWAN אינו מחייב מודם או נתב כדי לאפשר למחשב הנייד או למחשב הטאבלט להתחבר לאינטרנט. כרטיס ה-WWAN במחשב מתחבר ישירות אל הרשת של ספק השירות, כמו בטלפון הנייד שלך.

אם רכשת מחשב טאבלט שכלל חוזה שירות לתקשורת אינטרנט, ייתכן שהאינטרנט כבר מופעל.

 **הערה:** ודא שתקשורת Wi-Fi זמינה במחשב שלך. למידע נוסף על אפשרות תקשורת אלחוטית במחשב שלך, עיין במדריך ההתחלה המהירה שמצורף למחשב או בקר באתר www.dell.com/support.

Windows 10

1. לחץ או הקש על סמל האלחוט בתפריט ההודעות.
2. לחץ או הקש על השם של רשת הפס הרחב הניידת שלך.
3. לחץ או הקש על התחבר.
4. אם תתבקש, הקלד את שם נקודת הגישה (APN) או את ה-PIN, את שם המשתמש ואת הסיסמה.

הגדרת המחשב

הליך ההתקנה משתנה בהתאם למחשב. לקבלת הוראות התקנה הספציפיות למחשב או לטאבלט שברשותך, עיין במדריך להתקנה מהירה שמצורף למחשב או בקר באתר www.dell.com/support.

התחברות לאינטרנט

ניתן לחבר את המחשב שלך לאינטרנט באמצעות חיבור כבל, DSL, חיוג או WWAN. ניתן גם להתקין נתב קווי או אלחוטי, כדי לשתף את חיבור האינטרנט בכבל או באמצעות DSL עם כמה התקנים. ישנם מודמי כבלים ו-DSL הכוללים נתבים אלחוטיים מובנים.

הערה: לפני חיבור המחשב שלך לאינטרנט באמצעות מודם כבלים או DSL, ודא שנקבעה תצורת מודם הפס הרחב והנתב. לקבלת מידע על הגדרת המודם והנתב, צור קשר עם ספק האינטרנט.

התחברות לאינטרנט באמצעות LAN

1. חבר את כבל ה-Ethernet אל המודם או הנתב ואל המחשב.
2. בדוק את נוריות הפעילות של המודם והנתב ושל המחשב.
3. **הערה:** ישנם מחשבים שאינם מצוידים בנוריות פעילות. פתח את דפדפן האינטרנט כדי לוודא שקיים חיבור אינטרנט.

התחברות לאינטרנט באמצעות WLAN

הערה: ודא שתקשורת Wi-Fi זמינה במחשב שלך. למידע נוסף על אפשרות תקשורת אלחוטית במחשב שלך, עיין במדריך ההתחלה המהירה שמצורף למחשב או בקר באתר www.dell.com/support.

Windows 10

1. בתפריט ההודעות, לחץ או הקש על סמל האלחוט*.
2. **הערה:** עבור Windows 8.1/Windows RT, לחץ או הקש על **הגדרות** בסרגל הצד של הצ'ארמס ולאחר מכן לחץ או הקש על **אלחוט**.*
3. לחץ או הקש על הרשת שברצונך להתחבר אליה.
3. לחץ או הקש על **התחבר**.
4. **הערה:** הקלד את סיסמת הרשת, אם התבקשת לעשות כן. ייתכן שקבעת את תצורת סיסמת הרשת במהלך הגדרת הנתב, או שלנתב יש סיסמת רשת המוגדרת כברירת מחדל. לפרטים, צור קשר עם יצרן הנתב.
4. הפעל/בטל שיתוף קבצים (אופציונלי).

75	קבלת עזרה ופנייה אל Dell
75	קבלת עזרה
76	פנייה אל Dell
77	מידע עזר
77	תחזוקת המחשב
77	ניהול צריכת חשמל
78	קביעת התצורה של הגדרות צריכת חשמל
78	הגדרת אופן פעולת לחצן ההפעלה
79	שיפור חיי הסוללה
79	מצב חיי סוללה ארוכים של Dell
80	מצב שולחן עבודה של Dell
80	טיפים להעברה
81	העברה ממערכת הפעלה אחת של Windows למערכת הפעלה חדשה יותר של Windows
81	הוראות ארגונומיות
82	Dell והסביבה
84	מדיניות תאימות לתקינה
84	פרטים ליצירת קשר של אתר האינטרנט בנושא תאימות לתקינה
84	מידע נוסף בנושא תאימות

67	דיסק מערכת ההפעלה
67	התקנה מחדש של מערכת ההפעלה באמצעות דיסק מערכת ההפעלה
67	מדיה להתקנה מחדש של המערכת
67	שחזור המחשב באמצעות מדיה להתקנה מחדש של המערכת

68 פתרון בעיות

68	שליבים בפתרון בעיות בסיסי
68	אבחון
68	אבחון בדיקת המערכת לפני אתחול
68	הפעלת PSA
69	PSA משופר
70	LCD BIST
70	הפעלת ה-LCD BIST
70	הפעלת ה-ePSA
71	קודי צפצוף

72 BIOS

72	שינוי הגדרות ה-BIOS
72	כניסה לתוכנית ההגדרה של ה-BIOS
73	איפוס סיסמת ה-BIOS
73	הסרת סוללת ה-CMOS
73	השימוש במגשר לוח המערכת
74	שינוי רצף האתחול
74	שימוש ב-Boot Menu
74	השימוש בתוכנית הגדרת ה-BIOS

60

שחזור מערכת ההפעלה

60

אפשרויות שחזור מערכת

61

Dell מערכת הגיבוי והשחזור של Dell

61

Dell Backup and Recovery basic

61

הפעלת Dell Backup and Recovery (מערכת הגיבוי והשחזור של Dell)

62

יצירת דיסקים להתקנה מחדש של המערכת

62

שחזור המחשב

62

Dell Backup and Recovery premium

62

שדרוג Dell Backup and Recovery premium-ל

62

שחזור נתונים מגיבוי מערכת

62

שחזור קבצים או תיקיות מסוימות מתוך גיבוי מערכת מלא

63

שחזור קבצים או תיקיות מסוימות מתוך גיבוי קבצים ותיקיות

63

ביצוע גיבוי מלא של המערכת

63

שחזור תמונה למצב שבו נשלח המחשב מהמפעל

63

הפעלת Dell Factory Image Restore

64

הפעלת Dell Factory Image Restore

65

שחזור המערכת

65

Windows 10

65

השימוש בשחזור המערכת

65

ביטול שחזור המערכת האחרון

66

Windows 8.1

66

השימוש בשחזור המערכת

66

ביטול שחזור המערכת האחרון

66

Windows 7

66

השימוש בשחזור המערכת

66

ביטול שחזור המערכת האחרון

53	ממשק וידאו דיגיטלי (DVI)
53	DisplayPort
53	Mini DisplayPort
53	יתרונותיה של יציאת DisplayPort
54	HDMI יציאת
54	יתרונותיה של יציאת HDMI
54	יציאת Mini HDMI
54	יציאת Micro HDMI
54	S/DPDIF יציאת
55	תוכנה ויישומים
55	Absolute
55	קבלת עזרה עבור Absolute
55	My Dell Downloads
56	Dell של SupportAssist
56	הורדת Dell SupportAssist
56	גישה אל SupportAssist
56	תוכנית שירות לבדיקת המחשב
57	תחנת הפתרונות
57	האפשרויות שמציעה Solution Station (תחנת הפתרונות)
58	Quickset
58	התקנת Quickset
58	NVIDIA 3D יישומי
58	לשחק משחקים בתלת-מימד
59	קיצורי מקלדת
59	DellConnect

40	השימוש במשטח המגע
40	מחוות משטח מגע
40	גלילה
42	זום
43	סיבוב
43	הקפצה
43	הפעלה מהירה
44	השימוש במסך המגע
44	מחוות מסך מגע
45	זום
45	השתהות
45	הקפצה
46	סיבוב
46	גלילה
47	שימוש ב-Bluetooth
47	התאמת התקן Bluetooth למחשב או לטאבלט
48	שימוש במצלמת האינטרנט
48	צילום תמונת סטילס
48	הקלטת וידאו
49	בחירת המצלמה והמיקרופון
50	יציאות ומחברים
50	שמע
50	סוגי יציאות שמע
51	USB
51	יציאות USB
52	eSATA
52	(VGA) Visual Graphics Array

31	מקלטי טלוויזיה
31	התקנים פנימיים
31	התקנים חיצוניים
32	רמקולים
32	שמע 2.1
32	שמע 5.1
32	שמע 7.1
33	מצלמת אינטרנט
33	רשת
33	רשת תקשורת מקומית (LAN)
33	רשת תקשורת מקומית אלחוטית (WLAN)
33	רשת תקשורת מרחבית אלחוטית (WWAN)
33	רשת תקשורת אישית אלחוטית (WPAN)
34	מודם
34	נתב
34	כרטיס רשת (NIC)
34	מתאם רשת תקשורת מקומית אלחוטית (WLAN)
34	מתאם רשת תקשורת מרחבית אלחוטית (WWAN)
35	Bluetooth
35	תקשורת Near-Field Communication
36	השימוש במחשב
36	טעינת הסוללה
36	השימוש במקלדת
36	קיצורי מקשים
38	קיצורי מקשים — Windows 8.1/Windows RT
39	התאמה אישית של המקלדת
40	שימוש במקלדת נומרית במחשב נייד

22	מצלמה
22	מצלמת אינטרנט
22	מצלמת תלת-ממד
22	מצלמת Intel RealSense 3D של
22	צג אלחוטי
22	מקלדת
23	מקלדת פיזית
23	תאורה אחורית של המקלדת
24	לוח מקשים על המסך
24	סוגי חיבור מקלדת
24	חיבור מחוטט
24	חיבור אלחוטי
24	תג שירות וקוד שירות מהיר
24	איתור התווית במחשב
25	אתר האינטרנט של התמיכה של Dell
25	תוכנית הגדרת BIOS
25	התקן אחסון
25	התקני אחסון פנימיים
25	התקני אחסון נשלפים
26	כוננים ודיסקים אופטיים
26	כרטיסי זיכרון
28	מודול זיכרון
28	לוח המערכת
28	ערכת שבבים
29	מעבד
29	מאוורר המחשב
30	משחה תרמית
30	כרטיס מסך

תוכן עניינים

11

הגדרת המחשב

11	התחברות לאינטרנט
11	התחברות לאינטרנט באמצעות LAN
11	התחברות לאינטרנט באמצעות WLAN
12	התחברות לאינטרנט באמצעות WWAN
13	הגדרת שמע
14	קביעת תצורת שמע 5.1/7.1
15	חיבור רמקולים 5.1
16	חיבור רמקולים 7.1
17	הגדרת המדפסת
18	הגדרת מצלמת האינטרנט
18	מצלמת אינטרנט משולבת
18	מצלמת אינטרנט חיצונית
18	הגדרת Bluetooth
18	הגדרת מצלמת תלת-ממד Intel RealSense

19

אודות המחשב

19	מתאם חשמל
19	סוללה
20	סוללת מטבע
21	משטח מגע
21	תצוגה
21	מסך מגע
21	תלת-מימד



הערה: "הערה" מציינת מידע חשוב שמסייע לך להשתמש טוב יותר במחשב.
התראה: "התראה" מציינת נזק אפשרי לחומרה או אובדן נתונים, במקרה של אי ציות להוראות.
אזהרה: "אזהרה" מציינת אפשרות של נזק לרכוש, פגיעה גופנית או מוות.

© 2015 Dell Inc. כל הזכויות שמורות. מוצר זה מוגן בחוקי זכויות יוצרים וקניין רוחני בארה"ב ובעולם. Dell™ והסמל של Dell הם סימנים מסחריים של Dell Inc בארצות הברית ו/או בתחומי שיפוט אחרים. כל שאר הסימנים והשמות המוזכרים בזאת עשויים להיות סימנים מסחריים של החברות המתאימות.

2015-12 מהדורה A03

אני וה-Dell שלי

