



Mig og Min Dell



-  **BEMÆRK:** En NOTE angiver vigtige oplysninger, som hjælper dig med at bruge computeren bedre.
-  **FORSIGTIG: FORSIGTIG** angiver mulig skade på hardware eller tab af data, hvis anvisningerne ikke bliver fulgt.
-  **ADVARSEL: ADVARSEL** angiver risiko for tingskade, legemsbeskadigelse eller død.

Copyright © 2015 Dell Inc. Alle rettigheder forbeholdt. Dette produkt er beskyttet af amerikanske og internationale copyright- og intellektuel ejendomslove. Dell™ og Dell-logoet er varemærker tilhørende Dell Inc. i USA og/eller andre jurisdiktioner. Alle andre mærker og navne, som er nævnt her, er måske varemærker for de behørigte virksomheder.

Indhold

Sådan konfigureres computeren	11
Opretter forbindelse til internettet	11
Oprettelse af internetforbindelse via LAN	11
Oprettelse af internetforbindelse via WLAN	11
Oprettelse af forbindelse til internettet via WWAN	12
Opsætning af lyd	13
Konfiguration af 5.1/7.1-lyd	14
Tilslutning af 5.1-højttalere	15
Tilslutning af 7.1-højttalere	16
Opsætning af din printer	17
Opsætning af dit webkamera	18
Indbygget webkamera	18
Ekstern webkamera	18
Opsætning af Bluetooth	18
Opsætning af Intel RealSense 3D-kamera	18
Om computeren	19
Strømadapter	19
Batteri	20
Møntcellebatteri	20
Berøringsplade	21
Skærm	21
Berøringsskærm	21
3D	21

Kamera	22
Webkamera	22
3D-kamera	22
Intel RealSense 3D-kamera	22
Trådløs skærm	22
Tastatur	22
Fysisk tastatur	23
Baggrundsoplyst tastatur	23
Tastatur på skærmen	24
Typer af tastaturforbindelser	24
Kabelbaseret	24
Trådløs	24
Servicekode og kode for ekspres-service	25
Sådan finder du computerens etiket	25
Dells supportwebsted	25
BIOS-opsætningsprogram	25
Lagringsenhed	26
Interne lagerenheder	26
Flytbare lagerenheder	26
Optiske drev og diske	26
Hukommelseskort	27
Hukommelsesmodul	29
Systemkort	30
Chipsæt	30
Processor	30
Computerblæser	31
Termisk smøremiddel	32
Skærmkort	32

Tv-tunere	33
Intern	33
Ekstern	33
Højttalere	34
2.1 lyd	34
5.1 lyd	34
7.1 lyd	34
Webkamera	35
Netværk	35
Local Area Network (LAN)	35
Wireless Local Area Network (WLAN)	35
Wireless Wide Area Network (WWAN)	35
Wireless Personal Area Network (WPAN)	35
Modem	36
Router	36
NIC (Network-Interface Controller)	36
Wireless Local-Area Network (WLAN)-adapter	36
Trådløst wide area network-adapter	37
Bluetooth	37
Near-Field Communication	37
Brug af computeren	38
Opladning af batteriet	38
Betjening af tastaturet	38
Tastaturgenveje	38
Tastaturets genveje – Windows 8.1/Windows RT	41
Tilpasning af tastaturet	42
Brug af numerisk tastatur på en bærbar computer	43

Brug af berøringsplade	43
Berøringspladebevægelser	44
Rulle	44
Zoome	45
Rotere	46
Svirp	47
Hurtig start	47
Brug af berøringskærm	47
Berøringskærmbevægelser	48
Zoome	48
Dvæl	48
Svirp	49
Rotere	49
Rulle	49
Brug af Bluetooth	50
Parring af en Bluetooth-enhed med computeren eller tabletten	50
Brug af webkameraet	51
Sådan tager du et stillbillede	51
Optagelse af en video	52
Valg af kameraet og mikrofonen	52
Porte og stik	53
Lyd	53
Lydportetyper	53
USB	54
USB-porte	54
eSATA	56
Visual Graphics Array (VGA)	56

Digital Visual Interface (DVI)	56
DisplayPort	56
Mini DisplayPort	56
Fordele ved DisplayPort	57
HDMI	57
Fordele ved HDMI	57
Mini HDMI	57
Micro HDMI	58
S/PDIF	58
Software og programmer	59
Absolute	59
Sådan får du hjælp til Absolute	59
Mine Dell-downloads	59
Dell SupportAssist	60
Henter Dell SupportAssist	60
Åbning af SupportAssist	60
Pc-kontrol	60
Løsningscenter	61
Tilbud om løsningscenter	62
QuickSet	62
Installerer af Quickset	63
NVIDIA 3D-programmer	63
Spil 3D-spil	63
Tastaturgenveje	63
DellConnect	64

Genoprettelse af operativsystemet	65
Indstillinger for systemgenoprettelse	65
Dell Backup and Recovery	66
Dell Backup and Recovery basic	66
Få adgang til Dell Backup and Recovery	66
Oprettelse af systemgenoprettelsesdiske	67
Genoprettelse af din computer	67
Dell Backup and Recovery Premium	67
Opgradering til Dell Backup and Recovery Premium	67
Gendannelse af data fra et systemsikkerhedskopi	67
Genoprettelse af bestemte filer og mapper fra en komplet sikkerhedskopiering af systemet	68
Genoprettelse af bestemte filer og mapper fra en fil & Sikkerhedskopiering af mappe	68
Oprettelse af en komplet systemsikkerhedskopi	68
Dell Factory Image Restore	69
Adgang til Dell Factory Image Restore	69
Start Dell Factory Image Restore	69
Systemgenoprettelse	70
Windows 10	71
Brug af systemgendannelse	71
Fortryd den sidste systemgendannelse	71
Windows 8.1	71
Brug af systemgendannelse	71
Fortryd den sidste systemgendannelse	71
Windows 7	72
Brug af systemgendannelse	72
Fortryd den sidste systemgendannelse	72

Operativsystemdisk	72
Geninstallation af operativsystemet vha. disken med operativsystemet	72
Systemgenoprettelsesmedier	73
Gendannelse af computeren vha. diskene til geninstallation af systemet	73
Problemløsning	74
Grundlæggende fejlfindingstrin	74
Diagnosticering	74
Systemevaluering inden booting	74
Udførelse af PSA	74
Udvidet PSA	75
LCD BIST	76
Start LCD BIST	76
Aktivering af ePSA	76
Bipkoder	78
BIOS	79
Ændring af BIOS-indstillinger	79
Åbning af programmet BIOS-opsætning	79
Nulstilling af BIOS-adgangskode	80
Tag CMOS-batteriet ud	80
Anvend systemkortets jumper	80
Ændring af startrækkefølgen	81
Brug af menuen boot (start)	81
Brug af programmet BIOS-opsætning	81

Sådan får du hjælp og kontakter Dell	82
Sådan får du hjælp	82
Sådan kontakter du Dell	83
Kildehenvisninger	84
Computervedligeholdelse	84
Strømstyring	84
Opsætning af strømindstillinger	85
Opsætning af tænd-/sluk-knappens funktionsmåde	86
Forbedring af batteriets levetid	86
Dells longevity-tilstand	87
Dell skrivebordstilstand	87
Migreringstip	88
Migrering fra et Windows-operativsystem til et nyere Windows-operativsystem	88
Ergonomisk vejledning	89
Dell og miljøet	90
Politik om overholdelse af lovgivningen	92
Kontaktoplysninger for webstedet Overholdelse af lovgivningen	92
Flere oplysninger om overholdelse	92

Sådan konfigureres computeren

Denne opsætningsprocedure vil variere alt efter din computer. Du kan finde flere oplysninger om opsætningsinstruktioner, der er specifikke for din computer eller tablet, i *Hurtig startguide*, der fulgte med computeren eller på www.dell.com/support.

Opretter forbindelse til internettet

Du kan oprette forbindelse til internettet vha. kabel-, DSL-, opkald via modem- eller en WWAN-forbindelse. Du kan også installere en kablet eller trådløs router til at dele din kabel- eller DSL-internetforbindelse med flere enheder. Nogle kabel og DSL-modemmer har også indbygget trådløse routere.

 **BEMÆRK:** Før du opretter forbindelse for computeren til internettet vha. et kabel eller DSL-modem, skal du sørge for din bredbåndsforbindelsesmodem og router er konfigureret. Du kan få flere oplysninger om opsætning af dit modem og router ved at kontakte din internetudbyder.





Oprettelse af internetforbindelse via LAN

1. Tilslut Ethernet-kablet til modemmet eller routeren og din computer.
2. Kontroller, at aktivitetslysene på modemmet eller routeren samt din computer tænder.
 **BEMÆRK:** Visse computere har muligvis ikke aktivitetslys.
3. Åbn din internetbrowser for at tjekke, at der er oprettet en aktiv internetforbindelse.



Oprettelse af internetforbindelse via WLAN

 **BEMÆRK:** Sørg for at Wi-Fi er aktiveret på din computer. Du kan finde flere oplysninger om at aktivere trådløs på computeren i *Hurtig startguide*, der fulgte med computeren eller på www.dell.com/support.



Windows 10

1. I meddelelsesmenuen skal du klikke eller trykke på trådløs-ikonet .
 **BEMÆRK:** For Windows 8.1/Windows RT skal du klikke eller trykke på **Indstillinger** i amuletpanelet og klikke eller trykke på .
2. Klik eller tryk på det netværk, som du vil oprette forbindelse til.
3. Klik eller tryk på **Opret forbindelse**.
 **BEMÆRK:** Angiv netværksadgangskoden, hvis du bliver bedt om det. Du har måske konfigureret netværksadgangskoden, mens routeren blev konfigureret eller routeren har måske en standardnetværksadgangskode. Kontakt routerens producent for at få flere oplysninger.
4. Slå fildeling fra eller til (valgfrit).

Windows 8.1

1. Klik eller tryk på **Indstillinger** i amuletpanelet og klik eller tryk på .
2. Klik på det netværk, som du vil oprette forbindelse til.
3. Klik på **Opret forbindelse**.
4. Angiv netværksadgangskoden, hvis du bliver bedt om det
 -  **BEMÆRK:** Du har måske konfigureret netværksnøgle, mens routeren blev sat op, eller routeren kan måske have en standardnetværksnøgle. Kontakt routerens producent for at få flere oplysninger.
5. Slå fildeling fra eller til (valgfrit).

Windows 7

1. I meddelelsesområdet skal du klikke på .
2. Klik på det netværk, som du vil oprette forbindelse til.
3. Klik på **Opret forbindelse**.
4. Angiv netværksadgangskoden, hvis du bliver bedt om det
 -  **BEMÆRK:** Du har måske konfigureret netværksnøgle, mens routeren blev sat op, eller routeren kan måske have en standardnetværksnøgle. Kontakt routerens producent for at få flere oplysninger.
5. Slå fildeling fra eller til (valgfrit).

Oprettelse af forbindelse til internettet via WWAN

WWAN-forbindelse kræver ikke et modem eller en router til at lade din bærbare computer eller tablet oprette forbindelse til internettet. Computerens WWAN-kort opretter direkte forbindelse til tjenesteudbyderens netværk, som din mobiltelefon.

Hvis du har købt en tablet med en kontrakt med netværkstjeneste, kan internettet allerede være aktiveret.

 **BEMÆRK:** Sørg for at Wi-Fi er aktiveret på din computer. Du kan finde flere oplysninger om aktivering af computerens trådløse forbindelse i *Hurtig startguide* på www.dell.com/support.

Windows 10

1. Klik eller tryk på trådløs-ikonet i meddelelsesmenuen.
2. Klik eller tryk på navnet på dit mobile bredbåndsnetværk.
3. Klik eller tryk på **Opret forbindelse**.
4. Hvis du bliver bedt om det, skal du indtaste navnet på adgangspunktet (APN) eller PIN, brugernavnet og adgangskoden.

Windows 8.1/Windows RT

1. Klik eller tryk på **Indstillinger** i amuletpanelet.
2. Klik eller tryk på .
3. Klik eller tryk på det netværk, som du vil oprette forbindelse til.
4. Klik eller tryk på **Opret forbindelse**.
5. Hvis du bliver bedt om det, skal du indtaste navnet på adgangspunktet (APN) eller PIN, brugernavnet og adgangskoden.

Windows 7

1. Klik på **Start** , skriv `Mobile Broadband Utility` (Hjælpeprogram til mobilt bredbånd) i søgefeltet og tryk på **Enter**.
2. I vinduet Hjælpeprogram til mobilt bredbånd skal du klikke på **Opret forbindelse**.
3. Hvis du bliver bedt om det, skal du indtaste navnet på adgangspunktet (APN) eller PIN, brugernavnet og adgangskoden.

Opsætning af lyd

Dells bærbare og tabletter har indbyggede højttalere, der understøtter 2-kanalslyd. For at bruge de indbyggede højttalere, afspille medierne og indstille lydstyrken til det ønskede niveau.

Dells computere og tabletter understøtter også 3,5 mm lydport, der gør det muligt at tilslutte eksterne højttalere. Hvis du konfigurerer 2-kanalslyd, sættes højttalerne i 3,5 mm hovedtelefonporten eller lydporten.

Dell stationære computere kan understøtte 5.1/7.1-lyd. Hvis du konfigurerer et 5.1/7.1 lydssystem, skal du tilslutte højttalerne til de passende porte for at opnå det bedste resultat.

 **BEMÆRK:** For yderligere oplysninger om tilgængelige porte på din computer eller tablet henvises du til *Specifikationerne* på www.dell.com/support.

 **BEMÆRK:** For at opnå det bedste resultat skal højttalerne placeres som angivet i dokumentationen, der fulgte med dine højttalere.

 **BEMÆRK:** På computere med et diskret lydkort, skal du tilslutte højttalerne til stikkene på kortet.

Konfiguration af 5.1/7.1-lyd

Opsæt din computer til at levere lyd gengivelse i flere kanaler.

Windows 8.1/10

1. Tast Kontrolpanel i søgefeltet.

 **BEMÆRK:** I Windows 10, skal du klikke eller trykke på søgeikonet for at få adgang til søgefeltet. I Windows 8.1, skal åbne søgeamuletten for at få adgang til søgefeltet.



2. Klik eller tryk på **Administrer lydenheder**.

3. Under fanen **Afspilning** skal du klikke eller trykke på **Højttalere eller Hovedtelefoner**.

4. Klik eller tryk på **Konfigurer** og klik eller tryk på **Test**.
Du bør høre en tone fra hver højttaler.

5. Klik eller tryk på **Næste** og følg instruktionerne på skærmen.

Windows 7

1. Klik på **Start** , skriv `Sound (Lyd)` i søgefeltet og tryk Enter. I de viste resultater skal du klikke på **Lyd**. Alternativt, klik på **Start**  → **Kontrolpanel** → **Hardware og lyd** → **Lyd**.

2. Vælg **Højttalere** og klik på **Konfigurer**.
Vinduet **Højttalerinstallation** vises.

3. Vælg en højttalerkonfiguration under **Lydkanaler:** og klik på **Test**. Du bør høre en tone fra hver højttaler.

4. Klik på **Næste**, og følg instruktionerne på skærmen.

Tilslutning af 5.1-højtalere

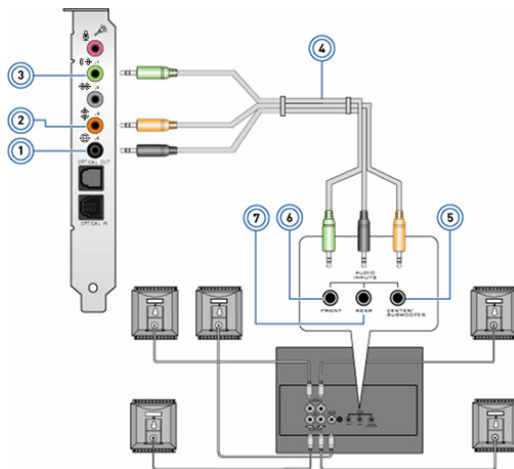

- | | | | |
|---|---|---|--|
| 1 | Lydstik på computerens bagside  | 5 | Central/LFE surround-ud på højttaleren |
| 2 | Central/LFE surround-ud på computeren  | 6 | Lydstik på forsiden af højttaleren |
| 3 | Lydstik på computeren forside  | 7 | Lydstik på bagsiden af højttaleren |
| 4 | 5.1 kanalers lyd-kabel | | |

Tilslutning af 7.1-højttalere

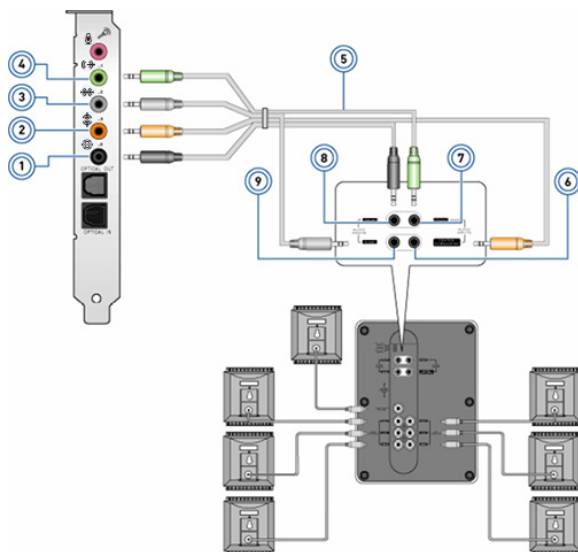

- | | | | |
|---|---|---|--|
| 1 | Lydstik på computerens bagside  | 6 | Central/LFE surround-ud på højttaleren |
| 2 | Central/LFE surround-ud på computeren  | 7 | Lydstik på forsiden af højttaleren |
| 3 | Lydstik på computerens side  | 8 | Lydstik på bagsiden af højttaleren |
| 4 | Lydstik på computeren forsiden  | 9 | Lydstik på siden af højttaleren |
| 5 | 7.1 kanalers lydkabel | | |

Opsætning af din printer

Du kan tilslutte en printer til computeren vha. USB. Nogle printere kan også understøtte Wi-Fi- og Bluetooth-forbindelse.

 **BEMÆRK:** Funktionerne, der understøttes af din printer og trinene til at installere kan variere afhængigt af printermodellen. For mere information om konfiguration af printeren henvises til den dokumentation, som fulgte med printeren.

Hvis du installerer en kabelbaseret printer, skal du slutte printeren til computeren med USB-kablet, før du udfører disse trin. Hvis du installerer en trådløs printer, skal du følge instruktionerne i printerens dokumentation.

Windows 8.1/10

1. Tast Enheder i søgefeltet.

 **BEMÆRK:** I Windows 10, skal du klikke eller trykke på søgeikonet for at få adgang til søgefeltet. I Windows 8.1, skal åbne søgeomuletten for at få adgang til søgefeltet.

2. Klik eller tryk på **Enheder og printere**.

3. Klik eller tryk på **Tilføj en printer**. Vinduet **Tilføj en enhed** vises.

4. Følg vejledningen på skærmen.

 **BEMÆRK:** Hvis din printer er installeret, bør den blive vist på listen i højre side. Hvis printeren ikke er på denne liste, skal du klikke eller trykke på **Tilføj en enhed** øverst på enhedslisten. Vælg printeren fra denne liste for at installere den. Du kan finde flere oplysninger om at konfigurere printeren i dokumentationen, som fulgte med printeren.

Windows 7

1. Klik på **Start**  → **Enheder og printere**.

2. Klik på **Tilføj en printer**. Vinduet **Tilføj printer** vises.

3. Følg vejledningen på skærmen.

 **BEMÆRK:** Du kan blive bedt om at installere printerdriveren, mens du tilføjer printeren. Brug printerdrivermedier eller hent driverne fra printerproducentens websted. For mere information om konfiguration af printeren henvises til den dokumentation, som fulgte med printeren.

Opsætning af dit webkamera

Indbygget webkamera

Det integrerede webkamera finder du øverst på den bærbare computers skærm eller en ekstern skærm. Hvis bestiller webkameraet sammen med computeren, er drivere og software generelt installeret, når du modtager computeren. Anvend medierne, der fulgte med computeren, kun for at geninstallere dem. Du kan finde flere oplysninger om at bruge webkameraet i "[Brug af webkameraet](#)".

Ekstern webkamera

Anvend medierne, der fulgte med webkameraet, til at installere drivere og andet krævet software for at anvende alle webkameraets funktioner. Du kan finde yderligere oplysninger dokumentation, der fulgte med webkameraet.

Opsætning af Bluetooth

Du kan aktivere Bluetooth på din pc ved at tænde for trådløs. De fleste bærbare computere og tabletter sælges med et indbygget Bluetooth-kort. For at en enhed kan danne par med din computer eller tablet henvises du til "[Brug af Bluetooth](#)".

 **BEMÆRK:** For at finde ud af om din computer eller tablet har et indvendigt Bluetooth-kort, bedes du se *Specifikationer* for din computer eller tablet på www.dell.com/support.

Opsætning af Intel RealSense 3D-kamera

Intel RealSense 3D-kamera tager billeder eller optager videoer. Billeder taget med Intel RealSense Snapshot kan have dybde- eller bevægelseeffekter. Intel App Showcase giver adgang til et app-bibliotek, som kunden kan hente for at drage fordel af Intel RealSense 3D-kamera.

 **BEMÆRK:** Intel RealSense er måske ikke understøttet på alle computere. Du kan finde flere oplysninger på www.intel.com.

Om computeren

Strømadapter

Strømsadptere anvendes til at strømforsynde bærbare pc'er og visse stationære computere. Dell-vekselstrømsadaptersættet består af 1strømsadapteren og strømkablet. Strømsadapterens nominelle effekt (65 W, 90 W osv.) afhænger af enheden den er designet til og strømkablet varierer baseret på landet, hvor strømsadpteren er købt.

△ **FORSIGTIG: Det anbefales kun at anvende strømsadapteren, der fulgte med computeren eller en Dell-godkendt erstatningsstrømsadapter.**





Batteri

Batterier klassificeres primært efter deres nominelle kapacitet, såsom 45 Wh, 65 Wh, osv. Batteriet giver dig mulighed for at bruge din enhed, når den ikke er sluttet til en stikkontakt.

Batteriets levetid er det antal gange, det kan aflades og genoplades uden at påvirke driftstiden betydeligt. Når batteriet når dets levetids afslutning, skal du udskifte batteriet.

Afhængigt af computermodellen, kan computerens batteri udskiftes af brugeren eller kan kræve at den udskiftes af en Dell-servicetekniker.

 **BEMÆRK:** Batterier med høj kapacitet har generelt en længere levetid, da du skal oplade batterier med høj kapacitet mindre ofte sammenlignet med batterier med lavere kapacitet.

 **BEMÆRK:** Du kan se mere om at forbedre batteriets levetid i "[Forbedring af batteriets levetid](#)".

Møntcellebatteri

Møntcellebatteriet strømforsyner CMOS (Complementary Metal Oxide Semiconductor)-chippen, når computeren er slukket. CMOS-chippen indeholder computerens klokkeslæt, dato og andre konfigurationsoplysninger.

Under normale brugsbetingelser, kan møntcellebatteriet holde i flere år. Faktorer, der påvirker møntcellebatteriets levetid er systemkorttype, temperatur, tiden computeren er slukket osv.



Berøringsplade

En berøringsplade findes på de fleste bærbare computere og har funktionalitet som en mus. Den har en berøringsfølsom overflade, der registrerer dine fingres bevægelse og placering. Du kan bruge berøringspladen til at flytte markøren, trække eller flytte valgte elementer og klikke ved at trykke på overfladen. Bevægelsesaktiverede berøringsplader understøtter bevægelser såsom zoom, knibe, rotere, rulle, osv. Du kan også købe eksterne berøringsplader. En præcisionsberøringsplade er en ny klasse af inputenhed, der giver høj præcision af pointerinput og bevægelsesfunktionalitet. Præcisionsberøringsplade interagerer direkte med operativsystemet uden behov for en driver.

 **BEMÆRK:** Du kan finde flere oplysninger om at bruge berøringspladen under "[Brug af berøringsplade](#)".

Skærm

Skærme klassificeres baseret på deres skærmstørrelse, opløsning, farveskala, osv. Generelt giver en skærm med højere opløsning og bedre farveunderstøttelse en bedre billedkvalitet. Nogle eksterne skærme har også USB-porte, mediekortlæsere osv.

Skærme kan også støtte funktioner såsom, touch screen, 3D og trådløse forbindelser.

Berørings-skærm

Berørings-skærm er en skærmenhed, der lader dig interagere med objekter på skærmen ved at berøre skærmen i stedet for at anvende en mus, en berøringsplade eller et tastatur. Du kan betjene en berørings-skærm med en finger, en hånd eller andet passivt objekt, f.eks. en styluspen. Berørings-skærme er almindelige i telefoner, tabletter, computere osv. Almindelige berørings-skærmteknologier er kapacitiv berøring og resistiv berøring.

 **BEMÆRK:** Berørings-skærme er ikke understøttet på alle computere.

 **BEMÆRK:** Du kan finde flere oplysninger om at bruge berørings-skærmen under "[Brug af berørings-skærm](#)".

3D

3D-kompatible skærme kan vise 3D-billeder og videoer. En 3D virker ved at vise adskilte forskudte 2D-billeder for venstre og højre øje. Disse billeder kombineres og fortolkes af hjernen som billeder med dybde.

 **BEMÆRK:** Du kan have brug for specielle 3D-briller for at kunne se 3D-billeder.

Kamera

Webkamera

Lader dig video-chatte, tage fotos og optage videoer.

3D-kamera

Med 3D-kamera kan du optage og streame 3D-billeder, hvilket gør det muligt at opfatte afstand, størrelse, objekters mål gennem de indbyggede sensorer. Dette muliggør forbedret interaktivitet under videokonferencer, online-spil, osv.

Intel RealSense 3D-kamera

RealSense kameraer har tre linser, en standard 2D-kamera til almindelig foto og video, sammen med et infrarødt kamera og en infrarød laserprojektor. Med de infrarøde dele kan RealSense se afstanden mellem objekter, det adskiller objekter fra baggrundslag bag dem og giver mulighed for meget bedre objekt-, ansigts og bevægelsesgenkendelse end en traditionel kamera. Enhederne kommer i tre varianter: fremadvendt, bagudvendt og snapshot.

Trådløs skærm

Med den trådløse skærmfunktion kan du dele computerskærm med et kompatibelt tv uden brug af kabler. For at tjekke om dit tv understøtter denne funktion, skal du se tv'et dokumentation.

 **BEMÆRK:** Trådløs skærm understøttes ikke af alle computere. Du kan finde flere oplysninger på www.intel.com.

Tastatur

Tastaturer gør det muligt at skrive tegn og udfører specielle funktioner vha. genvejstaster. Antallet af taster og de tilgængelige tegn kan variere baseret på det land, hvor tastaturet er købt.

Bærbare computere har indbyggede tastaturer. Tabletter har generelt skærmtastaturer, og nogle tabletter understøtter også eksterne tastaturer. Dell stationær computere har et eksternt tastatur tilsluttet vha. USB eller har oprettet forbindelse trådløse signaler.

De fælles taster på tastaturet er:

- Alfanumeriske taster til at indtaste bogstaver, tal, tegnsætning og symboler
- Genvejstaster til multimedier og programmer.
- Betjeningstaster såsom Ctrl, Alt, Esc og Windows-tasten.

- Genvejstaster til at udføre specifikke opgaver eller at starte specifikke funktioner.
- Funktionstaster, F1 til F12.
- Navigationstaster til at flytte markøren rundt i dokumenter eller vinduer Home, End, Page Up, Page Down, Delete, Insert og pile-taster.

Fysisk tastatur

Fysiske tastaturer anvendes med bærbare og stationære computere. Bærbare computere har et indbygget tastatur. Eksterne tastaturer anvendes generelt med stationære computere. Nogle tastaturer kan have funktioner såsom taster til justering af lydstyrke, programgenveje, indbygget berøringsplade, programmerbare genvejstaster, baggrundslys osv.



Baggrundsoplyst tastatur

Baggrundsbelysningen på visse fysiske tastaturer oplyser symbolerne på tasterne, så tastaturet kan benyttes i mørke omgivelser. Du kan slå baggrundsbelysningen til manuelt eller du kan konfigurere baggrundsbelysningen til at tænde automatisk når computeren anbringes i mørke omgivelser.



Det baggrundsbelyste tastatur på Dell bærbare computere har forskellige belysningstilstande. Ved at trykke på Fn og højre pile tast kan du skifte mellem de forskellige belysningstilstande.

 **BEMÆRK:** Ikke alle computere har baggrundsbelyst tastatur. Du kan se, om din computer har baggrundsbelyst tastatur i computerens *Specifikationer* på www.dell.com/support.

Tastatur på skærmen

Tastaturer på skærmen findes på næsten alle pc'er og tabletter; de bruges imidlertid generelt på enheder med berøringsskærm, såsom tabletter og all-in-one-pc'er. Du kan vælge tasterne vha. en mus eller ved at trykke på tasterne på en berøringsskærm.

Typer af tastaturforbindelser

Tastaturer kan tilsluttes til computeren med et kabel (kabelbaseret) eller vha. af trådløse signaler (trådløs).

Kabelbaseret

Tastaturet er tilsluttet til computeren vha. et kabel og kræver ikke andre strømkilder, f.eks. batterier.

Trådløs

Trådløse tastaturer bruger Radio Frequency (RF) eller Bluetooth (BT) til at oprette forbindelse til computeren. Dette mindsker kabelrodet og giver fleksibilitet til at anvende tastaturet i en mere komfortabel stilling inden for nogle få meter fra computeren. Sådanne tastaturer skal have batterier for at fungere.

Tastatur med RF-teknologi sælges normalt med en modtager, som du skal oprette forbindelse for til computeren. Bluetooth-tastaturer kan danne par med computerens indbyggede Bluetooth-kort eller en ekstern Bluetooth-adapter.

Servicekode og kode for ekspresstjeneste

Du kan finde servicekode og kode for ekspresstjeneste vha. en af følgende:

- Etiket på computeren eller tabletten.
- Computerens SupportAssist-felt. For mere information, se "[Dell SupportAssist](#)".
- Dells supportwebsted på www.dell.com/support.
- BIOS-opsætningsprogram.

Sådan finder du computerens etiket

Bærbare computere – Den bærbare computers bund under systembadge eller i batterirummet.

Stationære computere – Bag på eller øverst på computerkabinettet.

Tabletter – Bag på eller på tabletens bund.

 **BEMÆRK:** For etikettens specifikke placering på din enhed, skal du se *Hurtig startguide*, der fulgte med din computer eller på www.dell.com/support.

Dells supportwebsted

1. Gå til www.dell.com/support.
2. Klik eller tryk på **Detect Product** (Registrer produkt) og følg instruktionerne på skærmen.

BIOS-opsætningsprogram

1. Tænd (eller genstart) din computer.
2. Når DELL-logoet bliver vist, skal du vente på, at F2-prompten vises, hvorefter du straks trykker på F2 for at åbne BIOS-opsætningsprogrammet.

 **BEMÆRK:** F2-prompten er kun aktiv i kort tid. Hvis du ikke fanger prompten, skal du vente på at computeren til at starte op til skrivebordet, sluk derefter computeren og forsøg igen.

3. Naviger til **Hovedfanen** og se efter **Service Tag** (Servicekode). Du kan finde flere oplysninger om BIOS-opsætningsprogrammet i computerens *Servicevejledning* på www.dell.com/support.

Lagringsenhed

Med lagerenheder kan du gemme data til senere brug. Lagerenheder kan være interne eller eksterne. De fleste lagerenheder gemmer data indtil du manuelt sletter dem. Eksempler på lagringsenheder er harddiske, solid state-drev (SSD), optiske diskdrev, flashdrev osv.

Interne lagerenheder

Interne lagerenheder er installeret på computeren, og kan generelt ikke fjernes, mens computeren er tændt. De mest almindelige interne lagerenheder er harddiske og SSD'er.

Harddiske og SSD'er bruger SATA-grænseflade til at overføre informationer. SSD'er ligner også fysisk harddiske, hvilket gør dem kompatible med eksisterende computere.

Harddiske har diskplader, mens SSD'er har flashhukommelse. Dette gør SSD'er hurtigere, mere stille, energieffektive og stødsikre.

Flytbare lagerenheder

Flytbare lagerenheder, som du kan fjerne fra computeren uden at slukke computeren, kaldes flytbare lagerenheder. Almindeligt anvendte flytbare lagerenheder omfatter:

- Optiske diske
- Hukommelseskort
- Flashdrev
- Eksterne harddiske

Optiske drev og diske

Din computer kan understøtte et DVD RW eller et DVD RW og Blu-ray-kombinationsdrev. Optiske diske kan være skrivebeskyttede, skrives på én gang eller genskrivbare.

Nogle almindelig drevtyper er:

- Blu-ray writer – Læser fra og skriver til Blu-ray-diske, DVD'er og CD'er.
- Blu-ray reader + DVD RW-kombination – Læser fra Blu-ray-diske. Læser fra og skriver til DVD'er og CD'er
- DVD RW – Læser fra og skriver til DVD'er og CD'er.

Hukommelseskort

Hukommelseskort, kaldes også medier eller flashkort, anvender flashhukommelse til at lagre data. De er genskrivbare, hurtige og kan holde data, selv når strømforsyningen er slukket. Hukommelseskort er almindeligt anvendte i digitalkameraer, mobiletelefoner, medieafspillere, spillekonsoler osv.

Din computer kan have en mediekortlæser til at læse fra og skrive til disse kort.

Nogle almindelige hukommelseskorttyper:

SD (Secure Digital)/SDHC (Secure Digital High Capacity)



SDXC (Secure Digital Extended Capacity) [kort med UHS (Ultra High Speed)]



Secure Digital miniSD



MultiMedia-kort (Multimedia Card – MMC)



MMC+ (Multimediekort +)



Mobilt Multimediekort (MultiMedia Card – MMC)



RS MMC



xD (Extreme Digital)



MSXC (Memory Stick XC)



Compact Flash I, II/Compact Flash MD



Memory Stick Duo



Memory Stick Pro Duo



Memory Stick Pro-HG Duo

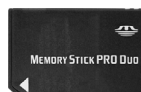

Memory Stick (MS)/Memory Stick Pro (MS Pro)

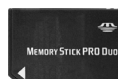

Smart Media/Smart Media XD



Hukommelsesmodul

Et hukommelsesmodul gemmer midlertidige data, som computeren skal bruge til at udføre opgaver. Enhver fil eller program indlæses i hukommelsesmoduler, før du kan åbne eller bruge dem. Hukommelsesmoduler er kategoriseret baseret på deres kapacitet (i GB) og hastighed (i MHz). Hurtigere og større mængde hukommelse giver generelt bedre resultater. Almindelige hukommelsesmodultyper er:

- DIMM (Dual In-line Memory Module) – Anvendt i stationære computere.
- SODIMM (Small Outline Dual In-line Memory Module) – Mindre i størrelse end DIMM'er. Generelt anvendt i bærbare computere. Men SODIMM kan også bruges i visse kompakte stationære computere og all-in-one-pc'er.



Systemkort

Et systemkort udgør computerens centrale del. Alle andre enheder er tilsluttet systemkortet for at kunne interagere med hinanden. Systemkortet har forskellige controllere og stik, der hjælper ved udveksling af data mellem computerens forskellige komponenter. Et systemkort have indbygget funktioner til grafik, lyd og netværk.

Nogle af systemkortets vigtige komponenter er:

- Processorsokkel
- Stik til hukommelsesmodul
- Åbning til udvidelseskort
- CMOS til at gemme BIOS'en

Chipsæt

Chipsættet styrer systemkortets komponenter og tillader kommunikation mellem forskellige komponenter. Generelt er chipsættet en del af systemkortet. Men med nogle nye generationer af processorer, kan chipsættet være integreret i processoren.

Processor

Processorer modtager data og instruktioner fra programmer og behandler data som anmodet af softwaren.

Processorer er designet specifikt til stationære computere, bærbare computere, mobile enheder osv. Generelt kan en processoren designet til én type enhed ikke anvendes på en anden type enhed.

En processor designet til bærbare computere og mobile enheder forbruger mindre strøm sammenlignet med en designet til stationære computere eller servere.

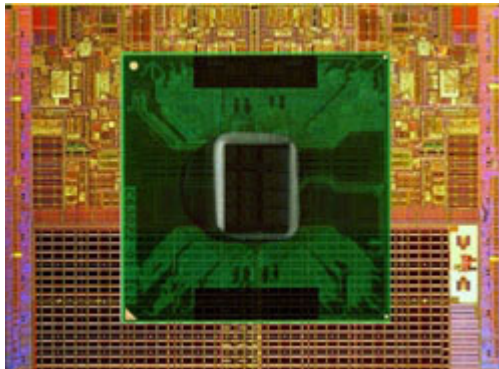

Processorer klassificeres primært baseret på:

- Antal processorkerner
- Hastighed eller frekvens målt i GigaHertz (GHz) eller MegaHertz (MHz)
- Indbygget hukommelse, der også kaldes cache

Disse aspekter bestemmer også processorens ydelse. Generelt betyder højere værdier bedre ydelse. Nogle processorer er integreret i systemkortet. Nogle processorproducenterne er Intel, AMD, Qualcomm osv.

Computerblæser

En computerblæser køler computerens interne komponenter ved at uddrive varm luft fra computeren. Computerblæsere anvendes almindeligvis til at afkøle komponenter, der har et høj strømforbrug og derfor skaber en stor varmemængde. Ved at holde komponenterne afkølede beskyttes de fra at blive overophedede, få funktionsfejl og at blive beskadiget.

Varme-sink

Varme-sinks anvendes til at aflede varme fra processoren og nogle avancerede grafikkort og indbyggede chipsæt. Varme-sinks har generelt en blæser monteret oven over eller ved siden af for at øge luftstrømmen.

En varme-sink består af finner eller vinger i stedet for en enkel metalblok. Dette forøger overfladearealet for forøget varmeafgivelse. Et lag af termisk smøremiddel er påført mellem processor og varme-sink for at lette varmeudvekslingen.





Termisk smøremiddel

Termisk smøremiddel, også kaldet termisk gel, termisk forbindelse, anvendes til at skabe en varmeledende lag mellem en processor og varme-sink. Påføring af termisk smøremiddel mellem processoren og kølelegemet forøger varmeoverførslen fra processoren til kølelegemet, da den termiske smøremiddel har en bedre ledningsevne end luft.

Skærmkort

Skærmkort behandler grafiske data og sender videooutput til en skærmenhed, såsom en skærm eller projektor

Skærmkort kan være af to typer:

- **Integreret** – Ofte kaldet et on-board-skærmkort, er en chip, der er en del af systemkortet. I nogle computere, er grafikortet integreret på processoren. Integrerede grafikort deler generelt systemhukommelse (RAM), og kan også udnytte processoren til at udføre videobehandling. En APU (Accelerated Processing Unit) er integreret på det stykke som processoren og giver højere dataoverførselshastigheder, mens strømforbruget samtidigt reduceres.
- **Diskret** – Diskrete skærmkort er installeret separat på systemkortet. Diskrete skærmkort har dedikeret hukommelse og har generelt højere ydelse end indbyggede skærmkort. Disse kort er bedst egnede til grafikintensive programmer, videospil i høj opløsning osv.

 **BEMÆRK:** Når et diskret skærmkort er installeret på en computer, der også har et indbygget skærmkort, deaktiveres som standard det indbyggede skærmkort. Brug BIOS-opsætningsprogrammet til at vælge hvilket kort, der skal bruges.

Med Switchable graphics kan computere, der er udstyret med både en integreret grafikchip med lavt strømforbrug, og et kraftfuldt diskret grafikort for at skifte mellem et af kortene, afhængigt af belastningen og kravene.

Tv-tunere

Du kan også anvende tv-tunere til at se tv på computeren. Tv-tunere fås til stationære og bærbare computere som interne eller eksterne enheder.

BEMÆRK: Tv-modtagere er ikke understøttet i alle pc'er

Intern

- PCI-E
- PCI

Ekstern

- USB
- PC Card
- ExpressCard



Tv-tunere er oftest separate, nogle skærmkort har også indbyggede tv-tunere. Du kan finde flere oplysninger om at bruge tv-tunere, i tv-tunerens dokumentation.

Højtalere

Bærbare computere og tabletter har indbyggede højttalere til lydudgang. Stationære computere har også en indbygget højttaler. Imidlertid anvendes de kun til at afgive biplyde for at indikere fejl eller svigt.

Du kan også tilslutte eksterne højttalere til computeren eller tabletten. Højtalere kan understøtte 3,5 mm lydстик, USB eller trådløs forbindelse til computeren.

Højtalere er generelt kategoriseret efter antallet af understøttede lydkanaler såsom; 2, 2.1, 5.1, 7.1 osv. Tallet før punktummet angiver antal kanaler og tallet efter punktummet angiver subwooferen.

BEMÆRK: Dit lydkort og højttalere skal understøtte 5.1/7.1 kanaler for at frembringe 5.1/7.1-kanals lyd.



2.1 lyd

2.1 henviser til et system med to højttalere (venstre og højre kanal) og en subwoofer.

5.1 lyd

5.1 henviser til antallet af lydkanaler i de fleste surroundsound-konfigurationer. Et 5.1 lydsystem anvender fem hovedlydkanaler (forreste venstre, forreste højre, center, venstre surround og højre surround) og en lavfrekvent lydkanal.

7.1 lyd

7.1 henviser til antallet af lydkanaler i de fleste dyrere surroundsound-konfigurationer. Et 7.1 lydsystem anvender to ekstra højttalere (bagerste venstre og bagerste højre) i kombination med 5.1 lydsystemet. Du kan finde flere oplysninger om opsætning af lyd i "[Opsætning af lyd](#)".

Webkamera

Med et webkamera kan du optage video i realtid eller fotos og kan også anvendes ved videoopkald. Din skærm har måske et indbygget webkamera, eller du kan tilslutte et eksternt webkamera til computeren. Et kameras kvalitet er generelt defineret af det antal pixel det kan optage.

For at bruge webkameraet, skal du installere webkameraets drivere og software. Hvis du har bestilt webkameraet sammen med computeren, er drivere og software generelt installeret, når du modtager computeren. Du kan finde flere oplysninger om at bruge webkameraet op i "[Brug af webkameraet](#)".

Netværk

Med et netværk kan du tilslutte dine enheder med hinanden og til internettet. Disse enheder inkluderer pc'er, tablet-pc'er, telefoner, printere og andre eksterne enheder. Du kan konfigurere dit netværk ved hjælp af kabler (LAN) eller via trådløse enheder (WLAN). Netværk kan konfigureres med Ethernet, Wi-Fi, WWAN, Bluetooth osv.

Local Area Network (LAN)

Enheder tilsluttes ved hjælp af Ethernet -kabler og dækker et forholdsvist lille område, normalt indenfor et hus eller en bygning.

Wireless Local Area Network (WLAN)

Enheder tilsluttes trådløst og dækker et mindre område, som regel i et hus eller en bygning. Den trådløse forbindelse, som bruges til konfiguration af WLAN er som regel Wi-Fi (802.11x hvor x henviser til forskellige 802.11-protokoller).

Wireless Wide Area Network (WWAN)

Også kendt som mobilbredbånd leveres denne tjeneste som regel af telefonselskaber til brug på mobile enheder. En mobil enhed eller bærbar pc skal understøtte WWAN-teknologi for at oprette forbindelse til dette netværk.

Wireless Personal Area Network (WPAN)

Enheder er som regel tilsluttet trådløst med Bluetooth, RF, Near-Field Communication (NFC) osv. Denne netværkstype bruges som regel inden for et par meter fra enhederne. Du kan finde flere oplysninger om at oprette forbindelse for computeren eller tabletten til internettet i "[Opretter forbindelse til internettet](#)".

Modem

Med modemmer kan computeren eller router oprette forbindelse til internettet. Modemmer kan være analoge (opkalds) eller digitale (DSL eller kabel). Generelt leveres DSL- eller kabelmodemmer af din internetudbyder.

- Opkaldsmodem – Elektroniske enheder, der konverterer analoge telefonsignaler til digitale signaler, som computeren kan behandle, og digitale computersignaler til analoge signaler, der kan overføres over telefonlinjer. Opkaldsmodemmer kan være enten interne eller eksterne.
- Digital modem – Anvendes til at sende og modtage data til og fra en digital telefonlinje som DSL (Digital Subscriber Line) eller ISDN (Integrated Services Digital Network).

Router

En router er en enhed, der videresender data mellem computernetværk.

Med de mest kendte former for routere er routeret til hjemmet eller mindre kontorer, kan du dele din internetforbindelse mellem flere enheder på samme tid.

Routere kan være kabelbaserede eller trådløse. Med en kabelbaseret router kan du tilslutte computeren vha. et Ethernet (RJ45)-kabel. De fleste kabelbaserede routere til hjemmet har fire porte, så du kan tilslutte op til fire computere til internettet på samme tid. Med en trådløs router, der bruger Wi-Fi-teknologi kan du trådløst oprette forbindelse for dine telefoner, tabletter, computere og andre enheder til netværket. Trådløse routere kan oprette forbindelse til flere enheder på samme tid. Du kan finde yderligere oplysninger i routerens dokumentation.

NIC (Network-Interface Controller)

NIC (Network-Interface Controller) der kaldes også netværkskort eller LAN (Local-Area Network)-adaptere, opretter forbindelse til et netværk vha. et Ethernet-kabel. Netværkskort kan være interne (integreret på systemkortet) eller eksterne (udvidelseskort). De fleste nye computere har integreret netværkskort.

Wireless Local-Area Network (WLAN)-adapter

WLAN-adaptere bruger Wi-Fi-teknologi, og lad dine enheder oprette forbindelse til en trådløs router. Computeren kan have en intern (udvidelseskort eller integreret på systemkortet) eller en ekstern WLAN-adapter.

Trådløst wide area network-adapter

Med trådløst wide area network (Wireless Wide Area Network – WWAN)-controllere kan der oprettes trådløs forbindelse via mobilmastteknologi. Denne teknologi er primært tilgængelig på telefoner, tabletter og business-class bærbare computere. Der kræves et SIM-kort og en servicekontrakt for at oprette en WWAN-forbindelse.

Bluetooth

Med Bluetooth kan du over en kort afstand oprette forbindelse for andre Bluetooth-aktiverede enheder til din computer eller tablet. Bluetooth-enheder kan inkludere telefoner, hovedtelefoner, tastatur, mus, printere, osv. Bluetooth adapters kan være interne (udvidelseskort eller integreret på systemkortet) eller ekstern.

Mere avancerede routere, såsom enterprise routere opretter forbindelse til store virksomheds- eller internetudbyders-netværk til de kraftfulde kerneroutere, der videresender data med høj hastighed langs de optiske fiberlinjer på internettets basisnet (backbone).

Near-Field Communication

Med NFC (Near-Field Communication) kan du udveksle data mellem to enheder ved at lade dem berøre hinanden eller ved at bringe dem tæt sammen. Du kan bruge NFC-aktiverede enheder for at læse NFC-tags, foretage betalinger, dele filer mellem kompatible enheder, osv.

På Dell bærbare computere og tabletter, der understøtter NFC, er det aktiveret som standard, når trådløs er tændt.

 **BEMÆRK:** Du kan finde flere oplysninger om at oprette forbindelse for en NFC-aktiveret enhed med din computer eller tablet i enhedens dokumentation.

 **BEMÆRK:** Fildeling fungerer kun mellem enheder, der anvender Windows-operativsystem.

Brug af computeren

Opladning af batteriet

Tilslut strømadapteren til computeren eller tabletten for at oplade batteriet. Batteriet oplades, når computeren eller tabletten er i brug eller slukket. Batteriets indbyggede kredsløb forhindrer at batteriet overoplades.

 **BEMÆRK:** Hvis batteriet bliver for varmt pga. et varmt miljø, kan det ikke oplades, når du tilslutter strømadapteren. Lad batteriet køle af for at genoptage opladningen.

 **BEMÆRK:** Du kan se flere trin til at forbedre batteriets levetid i "[Forbedring af batteriets levetid](#)".

Betjening af tastaturet

Tryk på dit fysiske tastaturs taster eller tryk skærmtastaturets taster for at skrive tekst og til at udføre andre funktioner.

Tastaturgenveje

Nogle taster på bærbare computers tastatur, og nogle eksterne tastaturer, kan udføre to eller flere funktioner, når der trykkes på dem sammen med andre specielle taster, såsom Fn. Med visse computere kan du vælge tastens standardadfærd med BIOS-opsætningsprogrammet eller vha. tastaturgenveje

Ctrl, Shift and Esc

Åbn **Jobliste**-vinduet.

Fn og F8

Skift mellem skærmenheder – kun primær skærm, dupliker, udvides til begge skærme, og kun anden skærm. Fremhæv det ønskede ikon for at skifte visningen til den funktion.

Fn og pil op-tasten

Forøg kun lysstyrken for den indbyggede skærm (ikke på en ekstern skærm).

Fn og tasten pil ned

Forminds kun lysstyrken for den indbyggede skærm (ikke på en ekstern skærm).

Windows- og L-tast

Lås systemet

Fn og Esc	Aktiverer en strømstyringstilstand. Du kan omprogrammere denne genvæjstast for at aktivere en anden strømstyringstilstand vha. fanen Avanceret i vinduet Egenskaber for Strømstyring .
F2	Omdøbe det valgte element.
F3	Søger efter en fil eller mappe.
F4	Viser adresselinjens rullemenu i Windows Stifinder.
F5	Opdaterer det aktive vindue.
F6	Skifter gennem skærmelementer i et vindue eller på skrivebordet.
F10	Aktiverer menulinjen i det aktive program.
Ctrl og c	Kopierer en valgt genstand.
Ctrl og x	Klipper et valgt element.
Ctrl og v	Indsætter et valgt element.
Ctrl og z	Fortryder en handling.
Ctrl og a	Vælger alle elementer i et dokument eller vindue.
Ctrl og F4	Lukker det aktive vindue (i programmer, hvor du kan have flere dokumenter åbent samtidigt).
Ctrl, Alt og Tab	Bruger piletasterne til at skifte mellem åbne elementer.
Alt og Tab	Skifter mellem åbne elementer.
Alt og Esc	Skifter mellem elementer i den rækkefølge, som de blev åbnet i.
Slet	Sletter et valgt element og flytter det til Papirkurven.
Shift og Delete	Sletter det valgte element uden først at flytte det til Papirkurven. FORSIGTIG: Filer slettet vha. denne metode kan ikke gendannes fra papirkurven.

Ctrl og højre piletast	Flytter markøren til starten af det næste ord.
Ctrl og venstre piletast	Flytter markøren til starten af det forrige ord.
Ctrl og pil ned-tast.	Flytter markøren til starten af det næste afsnit.
Ctrl og pil op-tast	Flytter markøren til starten af det forrige afsnit.
Ctrl, Shift med en piletast	Vælger en blok med tekst.
Shift med en vilkårlig piletast	Vælger mere end et element i et vindue eller på skrivebordet, eller vælger tekst inde i et dokument.
Windows-tast og m	Minimerer alle åbne vinduer
Windows-tast, shift og m	Gendanner alle minimerede vinduer. Denne tastekombination fungerer som en omskifter, der gendanner minimerede vinduer, når du har brugt kombinationen Windows-tast og m.
Windows-tast og e	Starter Windows Stifinder.
Windows-tast og r	Åbner dialogboksen Kør .
Windows-tast og f	Åbner dialogboksen Søgeresultater .
Windows-tast og Ctrl og f	Åbner dialogboksen Søgeresultater - computere (hvis computeren har oprettet forbindelse til et netværk).
Windows-tast og Pause	Åbner dialogboksen Systemegenskaber .

Tastaturets genveje – Windows 8.1/Windows RT

Dette skema leverer visse tastaturgenveje, som er specifik for Windows 8.1 og Windows RT Disse tastaturgenveje er i tillæg til de tastaturgenveje, der allerede findes i tidligere versioner af Windows.

Windows-tast og start med at skrive	Søger computeren.
Ctrl og +	Zoom ind på en lang række elementer på skærmen, såsom apps fastgjort på Startskærmen.
Ctrl og -	Zoom ud fra en lang række elementer på skærmen, såsom apps fastgjort på Startskærmen.
Windows-tast og c	Åbner Amuletpanelet.
Windows-tast og f	Åbner amuletten Søg for at søge filer på computeren.
Windows-tast og h	Åbner amuletten Søg
Windows-tast og i	Åbn indstillingssymbolet.
Windows-tast og j	Skifter mellem den primære app og fastgjorte app.
Windows-tast og k	Åbner amuletten Enheder.
Windows-tast og o	Låser skærmretningen (stående eller liggende).
Windows-tast og q	Åbn amuletten Søg for at søge apps på computeren.
Windows-tast og w	Åbner amuletten Søg for at søge computerens indstillinger for kontrolelementer på computeren.
Windows-tast og z	Viser de tilgængelige indstillinger i app'en.
Windows-tast og mellemrum	Skift inputsprog og tastatursprog.
Windows-tast, Ctrl og mellemrum	Skift tidligere valgte inputsprog og tastatursprog.
Windows-tast og Tab	Cykler gennem åbne apps, mens de vises i en lodret sidepanel til venstre på skærmen.

Windows-tast, Ctrl og Tab	Viser sidepanelet med åbne apps og holder sidepanelet på skærmen, selv efter du slipper tasterne. Derefter kan du navigere gennem åbne apps vha. op/ned piletasterne.
Windows-tast, Shift og .	fastgør en app til venstre.
Windows-tast og .	Skifter gennem åbne apps.

 **BEMÆRK:** For specielle genvejstaster på din enhed, skal du se *Hurtig startguide*, der fulgte med computeren eller på www.dell.com/support.

Tilpasning af tastaturet

Du kan tilpasse tastaturet som følger:

- Ændre tiden før tastaturtegn gentages, når du trykker på og holder en tast
- Ændre hastigheden, hvormed tastaturtegn gentages.
- Ændre markørens blinkhastighed.
- Tilpasse tasterækkefølge for sprog.

For at tilpasse tastatur:

Windows 10/8.1

1. Tast **Kontrolpanel** i søgefeltet.

 **BEMÆRK:** I Windows 10, skal du klikke eller trykke på søgeikonet for at få adgang til søgefeltet. I Windows 8.1, skal åbne søgeamuletten for at få adgang til søgefeltet.

2. Klik på **Kontrolpanel**.

3. Hvis dit Kontrolpanel vises efter kategori, så skal du klikke eller trykke på **Visning efter:** rullemenu og vælge **Små ikoner** eller **Store ikoner**.

4. Klik eller tryk på **Tastatur**.

5. Juster de tastaturindstillinger, som du vil ændre og klik eller tryk på **OK** for at gemme indstillingerne og lukke vinduet.

Windows 7

1. Klik på **Start**  → **Kontrolpanel**.
2. Hvis dit **Kontrolpanel** vises efter **Kategori**, så skal du klikke på **Visning efter**: rullemenu og vælge **Små ikoner** eller **Store ikoner**.
3. Klik på **tastatur**.
4. Juster de tastaturindstillinger, som du vil ændre og klik eller tryk på **OK** for at gemme indstillingerne og lukke vinduet.

Brug af numerisk tastatur på en bærbar computer

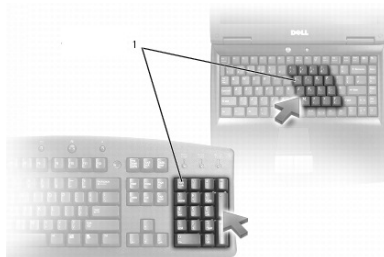

1 Numerisk tastatur

Den bærbare computer kan have et indbygget numeriske tastatur på tastaturet. Tastaturet svarer til tastaturet på et udvidet tastatur.

- For at skrive et tal eller et symbol, skal du trykke på og holde Fn og trykke på den ønskede tast.
- For at aktivere det numeriske tastatur, skal du trykke på Num Lock.  indikatoren angiver, at det numeriske tastatur er aktivt.
- For at deaktivere det numeriske tastatur, skal du trykke på Num Lock igen.

 **BEMÆRK:** Nogle bærbare computere har et dedikeret numerisk tastatur.

Brug af berøringsplade

Brug berøringspladen til at flytte markøren eller vælge elementer på skærmen:

- For at flytte markøren, skal du lade fingeren glide let hen over berøringspladen.
- For at venstreklikke på eller vælge et objekt, skal du trykke på venstre berøringspladeknop eller trykke en gang på berøringspladen.
- For at højreklikke på et objekt, skal du trykke en gang på den højre berøringspladeknop.

- For at dobbeltklikke på et objekt, skal du trykke to gange på venstre berøringspladeknop eller trykke to gange på berøringspladen.
- For at vælge og flytte (eller trække) et objekt, skal du placere markøren på objektet og trykke to gange på berøringspladen uden at fjerne fingeren fra berøringspladen efter det andet tryk; flyt derefter det valgte objekt ved at lade fingeren glide hen over overfladen.

Berøringspladebevægelser

 **BEMÆRK:** Nogle berøringspladebevægelser understøttes måske ikke på computeren.

 **BEMÆRK:** Du kan ændre indstillinger for berøringspladebevægelser ved at dobbeltklikke på berøringsplade-ikonet på meddelelsesområdet.

Computeren kan understøtte **Rul**, **Zoom**, **Rotér**, **Svip** og **Hurtig start** bevægelser.

Rulle

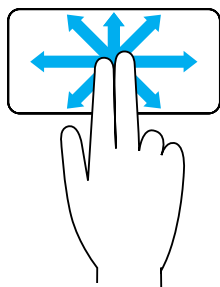

Panorer – Tillader dig at flytte fokus på det valgte objekt, hvis hele objektet ikke er synligt.

Bevæg to fingre i den ønskede retning for at panorama-rulle det valgte objekt.

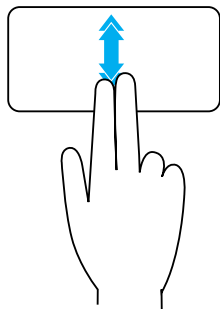

Automatisk lodret rulning – Lader dig rulle op eller ned på det aktive vindue.

Flyt to fingre hurtigt op eller ned for at starte automatisk lodret rulning.

Tryk på berøringspladen for at stoppe den automatiske rulningen.

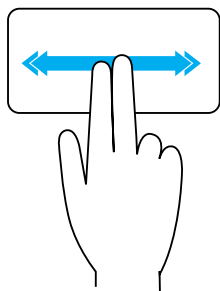

Automatisk vandret rulning – Lader dig rulle til venstre eller højre i det aktive vindue.

Flyt to fingre hurtigt til venstre eller højre for at starte automatisk vandret rulning.

Bank let på pegefeltet for at stoppe autorulningen.

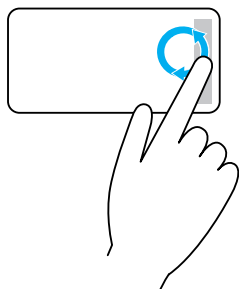

Cirkulær rulning op/ned – Lader dig rulle op/ned.

I den lodrette-rullezone ved berøringspladens højre kant, skal du flytte fingeren med uret for at rulle op og mod uret for at rulle ned.

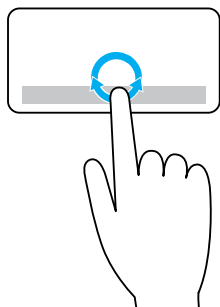

Cirkulær rulning venstre/højre – Lader dig rulle til venstre/højre.

I den vandrette-rullezone ved berøringspladens bundkant, skal du flytte fingeren med uret for at rulle til højre op og mod uret for at rulle til venstre.

Zoom

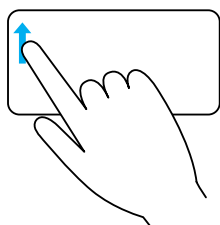

Zoom med en finger – Lader dig zoome ind eller zoome ud ved at flytte en finger i zoomzonen (ved berøringspladens venstre kant).

Flyt en finger op i zoomzonen for at zoome ind.

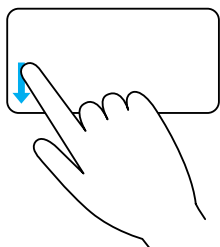

Flyt en finger ned i zoomzonen for at zoome ud.

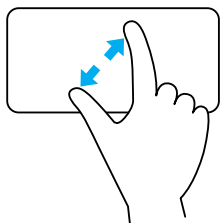

Zoom med to fingre – Lader dig zoome ind eller zoome ud vha. to fingre.

Placer to fingre på berøringspladen og flyt dem fra hinanden for at zoome ind.

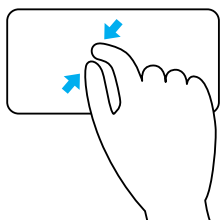

Placer to fingre på berøringspladen og flyt dem tættere sammen for at zoome ud.

Rotere

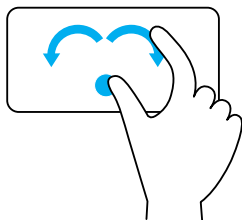

Vrid – Lader dig rotere det aktive indhold i 90° graders trin vha. to fingre.

Hold tommelfingeren på et sted, bevæg pegefingern i en buet bevægelse til højre eller venstre for at rotere det valgte element 90 grader med uret eller imod uret.

Svirp

Lader dig blade frem eller tilbage.

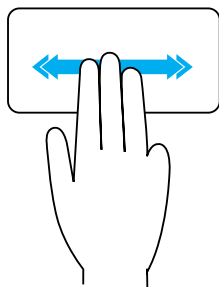

Flyt tre fingre hurtigt til venstre eller højre for at blade tilbage eller frem.

Hurtig start

Lader dig åbne favoritprogrammer.

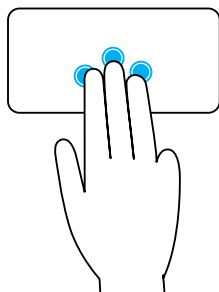

Tryk med tre fingre på berøringspladen for at starte det forudkonfigurerede program.

BEMÆRK: Brug berøringspladens konfigurationsværktøj til at vælge programmet, der skal startes.

Brug af berøringskærm

 **BEMÆRK:** Undgå at bruge berøringskærmen i støvede, varme eller fugtige miljøer.

 **BEMÆRK:** Pludselige temperaturændringer kan danne kondens på skærmens inderside. Dette påvirker ikke normal brug og forsvinder efter at computeren har været tændt i mindst 48 timer.

Hvis din computer eller tablet har en berøringskærm, skal du trykke på skærmen for at interagere med elementerne i stedet for at bruge en mus eller et tastatur.

Nogle af de grundlæggende opgaver, som kan du udføre vha. en berøringskærm er at åbne filer, mappe, og apps, zoome ind, zoome ud, rulle, rotere billeder osv.

Du kan udføre de opgaver, som du normalt ville udføre vha. en mus, såsom at åbne filer, mapper og programmer, rulle vha. rullepanelet, lukke og minimere vinduer vha. knapperne i vinduet osv.

Du kan også bruge skærmtastaturet vha. berøringskærmen.

Berøringskærmbevægelser

Håndbevægelser på berøringskærm forbedrer berøringskærmens anvendelighed ved at du kan udføre opgaver som zoom, rul, rotation osv. ved at skubbe eller svirpe fingeren på skærmen.

 **BEMÆRK:** Nogle af disse håndbevægelser er programspecifikke og virker måske ikke i alle programmer.

Zoome

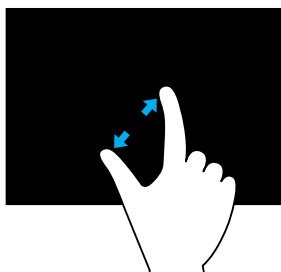

Placer to fingre på berøringskærmen og flyt dem fra hinanden for at zoome ind.

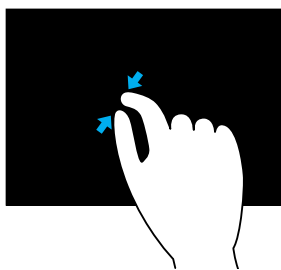

Placer to fingre på berøringskærmen og flyt dem tættere sammen for at zoome ud.

Dvæl

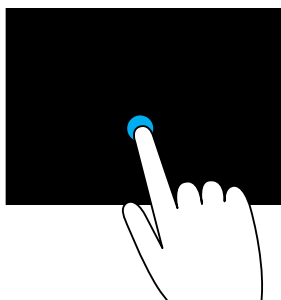

Tryk på og hold elementet på skærmen for at åbne kontekstmenuen.

Svirp

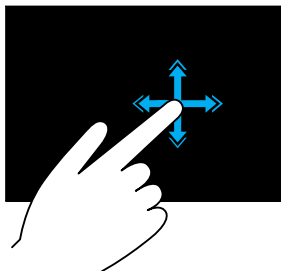

Bevæg en finger hurtigt i den ønskede retning for at svirpe gennem indhold i det aktive vindue som siderne i en bog.

Svirp virker også lodret, når du navigerer i indhold, som f.eks. billeder eller sange i en afspilningsliste.

Rotere

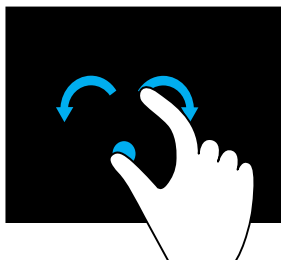

Roter med uret – Med en finger eller tommelfingeren på et sted, bevæges de andre fingre i en buet højredrejning.

Roter mod uret – Med en finger eller tommelfingeren på et sted, bevæges de andre fingre i en buet venstredrejning.

Du kan også rotere det aktive indhold ved at bevæge begge fingre i cirkler.

Rulle

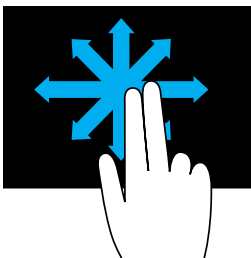

Panorer – Flyt fokus på det valgte objekt når hele objektet ikke er synligt.

Bevæg to fingre i den ønskede retning for at panorere det valgte objekt.

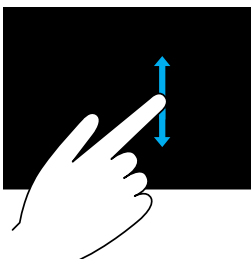

Rul lodret – Rul rulle op eller ned på det aktive vindue. Bevæg en finger op eller ned for at starte lodret rulning.

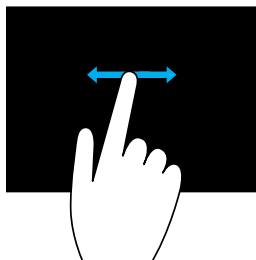

Rul vandret – Rul til højre eller til venstre på det aktive vindue.

Bevæg en finger mod venstre eller højre for at starte vandret rulning.

Brug af Bluetooth

Du kan oprette forbindelse (danne par) med Bluetooth-enheder såsom mus, tastatur, headsets, telefon, tv osv. Du kan finde flere oplysninger om at enheden danner pa med computeren, i enhedens dokumentation.

 **BEMÆRK:** Sørg for at du har Bluetooth-drivere installeret på computeren.

Parring af en Bluetooth-enhed med computeren eller tabletten

Windows 10

1. Aktiver Bluetooth på din computer eller tablet, og den enhed, du danner par med.
På en Dell bærbar computer, skal du slå trådløs til for at aktivere Bluetooth. Du kan finde flere oplysninger om at aktivere Bluetooth på enheden, i dokumentationen, som fulgte med enheden.

2. Stryg ind fra skærmens højre kant for at åbne **Actioncenteret**.

3. Tryk på og hold **Bluetooth** og tryk derefter på **Gå til indstillinger**.

4. Fra enhedslisten skal du trykke på enheden du vil danne par med og tryk på.

 **BEMÆRK:** Hvis enheden ikke er på listen, skal du sørge for, at synliggøre enheden.



5. Følg instruktionerne på skærmen for at fuldføre pardannelsesprocessen.

 **BEMÆRK:** En adgangskode kan vises på din computer eller tablet og enheden. En meddelelse, der bekræfter enhedens pardannelse, vises så snart pardannelsen er gennemført.

Windows 8.1

1. Aktiver Bluetooth på din computer eller tablet, og den enhed, du danner par med.

På en Dell bærbar computer, skal du slå trådløs til for at aktivere Bluetooth. Du kan finde flere oplysninger om at aktivere Bluetooth på enheden, i dokumentationen, som fulgte med enheden.

2. Højreklik på Bluetooth-ikonet i proceslinjens meddelelsesområde, og klik eller tryk på **Tilføj en enhed**.
 **BEMÆRK:** Hvis du ikke kan finde Bluetooth-ikonet, skal du klikke eller trykke på pilen ved siden af meddelelsesområdet.
3. I **Tilføj en enhed**-vinduet, skal du vælge enheden og klikke eller trykke på **Næste**.
 **BEMÆRK:** Hvis enheden ikke er på listen, skal du sørge for, at synliggøre enheden.
4. Følg instruktionerne på skærmen for at fuldføre pardannelsesprocessen.
 **BEMÆRK:** En adgangskode kan vises på din computer eller tablet og enheden.

En meddelelse, der bekræfter enhedens pardannelse, vises for at indikere at pardannelsen er gennemført.

Windows 7

1. Aktiver Bluetooth på din computer eller tablet, og den enhed, du danner par med.
På en Dell bærbar computer, skal du slå trådløs til for at aktivere Bluetooth. Du kan finde flere oplysninger om at aktivere Bluetooth på enheden, i dokumentationen, som fulgte med enheden.
2. Klik på **Start**  → **Kontrolpanel**.
3. I Kontrolpanelets søgefelt, skal du skrive **Bluetooth**, og derefter klikke på **Skift Bluetooth-indstillinger**.
4. For at synliggøre computeren for Bluetooth aktiverede enheder, skal du markere afkrydsningsfeltet til **Tillad Bluetooth-enheder at finde denne computer**.

Brug af webkameraet

Hvis computeren eller skærmen har et indbygget webkamera, er driverne installeret og konfigureret på fabrikken. Webkamera bliver automatisk aktiveret, når du starter et videochat- eller videooptagelsesprogram

Du kan også bruge Dell Webcam Central (kun Windows 7 kun) til at tage stillbilleder og optage videoer vha. webkameraet.

Sådan tager du et stillbillede

1. Åbn Dell Webcam Central.
 2. Klik eller tryk på fanen **Snap Photos** (Tag fotos).
 3. Klik eller tryk på kamera-ikonet  for at tage et stillbillede.
-  **BEMÆRK:** For at konfigurere indstillinger såsom billedstørrelse, selvudløser, burst-optagelse, billedformat, osv., skal du klikke eller trykke på rullelistens pil ved siden af kamera-ikonet.

Optagelse af en video

1. Åbn Dell Webcam Central.
2. Klik eller tryk på fanen **Record Videos** (Optag videoer).
3. Klik eller tryk på optage-ikonet  for at optage en video.
4. Når du har fulført videooptagelsen, skal du igen klikke eller trykke på optage-ikonet for at stoppe optagelsen.

 **BEMÆRK:** For at konfigurere indstillinger såsom billedstørrelse, selvudløser, Intervalfotografering, videokvalitet osv., skal du klikke eller trykke på rullelistens pil ved siden af optage-ikonet.

Valg af kameraet og mikrofonen

Hvis computeren har flere webkameraer og mikrofoner (integrerede eller eksterne), kan du vælge webkameraet og mikrofonen, du vil bruge med Dell Webcam Central.

1. Åbn Dell Webcam Central.
2. Klik eller tryk på rullemenuens pil ved siden af kamera-ikonet vinduets nederste venstre hjørne.
3. Klik eller tryk på kameraet, du vil bruge.
4. Klik eller tryk på fanen **Record Videos** (Optag videoer).
5. Klik eller tryk på rullemenuens pil ved siden af mikrofon-ikonet  under eksempelområdet.
6. Klik eller tryk på mikrofonen, du vil bruge.

Porte og stik

Lyd

Lydstikforbindelser muliggør tilslutning af højttalere, headset, mikrofoner-lydsystemer, forstærkere eller output fra tv.

 **BEMÆRK:** Ikke alle computere understøtter alle lydporte. Du kan finde flere oplysninger om computerens eller tablettens porte i *Hurtig startguide*, der fulgte med din computer eller tablet eller *Specifikationer* på www.dell.com/support.

Lydportetyper



Hovedtelefonport – Opret forbindelse til hovedtelefoner, strømforsynet højttaler eller lydsystem.



Mikrofonport – Opret forbindelse til ekstern mikrofon til stemme eller lydinput.



Port til indgående linje – Opret forbindelse til en optager-/afspillerenhed f.eks. kassetteafspiller CD-afspiller eller VCR.



Port til udgående linje – Opret forbindelse til hovedtelefoner eller højttalere, der har en indbygget forstærker.



Bagside-surround sound udgangsport – Opret forbindelse til fler-kanal kompatible højttalere.



Center/LFE surround sound udgang – Opret forbindelse til en enkel subwoofer.

BEMÆRK: LFE-lydkanalen (Low Frequency Effects), som findes i digitale surroundsound-lydsystemer, bærer kun frekvensdata på 80 Hz og derunder. LFE-kanalen driver en subwoofer for at tilvejebringe ekstremt lav basfrekvens. Systemer, der ikke anvender subwoofere, kan shunte LFE-data til hovedhøjttalerne i surroundsound-systemet.



Surroundsoundport i siden – Opret forbindelse til venstre/højre højttalere.



RCA S/PDIF port – Transmitterer digital lyd uden behov for analog lydkonvertering.



Optisk S/PDIF port – Transmitterer digital lyd via optiske signaler, uden behov for analog lydkonvertering.

USB

Med USD (Universal Serial Bus) kan du tilslutte eksternt udstyr til en computer eller en tablet. Dette eksterne udstyr omfatter mus, printer, eksterne drev, kamera, telefoner osv.

USB-porte kan bruges til at overføre data mellem din computer og enheden og til at oplade understøttede enheder. Du kan finde flere oplysninger i enhedens dokumentation.

Nogle computere har også USB-porte med indbygget PowerShare-funktion, som lader dig oplade USB-enheder, selv når computeren er slukket.

USB understøtter ligeledes Plug-and-Play og varm udskiftning.

Plug-and-Play – Lader din computer automatisk kan registrere og konfigurere en enhed.

Hot swapping – Lader dig fjerne og tilslutte USB-enheder uden at skulle genstarte computeren.

USB-porte

Standard USB – Standard USB-porten findes på de fleste bærbare og stationære computere. De fleste USB-enheder tilsluttes computeren med denne port.

Mini-USB – En mini-USB-port anvendes på små elektroniske enheder som kameraer, eksterne lagringsenheder, tablets osv.

Micro-USB – En micro-USB-port er mindre end en mini-USB-port og anvendes på telefoner, tabletter, trådløse hovedtelefoner samt andre små elektroniske enheder.

Strømforsynet USB – En strømforsynet USB bruger et mere kompleks stik end en standard USB. Det har faktisk to stik i et enkelt kabel, et til standard USB-stik og det andet til strøm og dermed kan strømkrævende enheder tilsluttes uden brug af en selvstændig strømforsyning. Det bruges i detailudstyr, såsom strekkodelæsere og kvitteringsprintere

USB-standarder

USB 3.1 – Denne omtales også som SuperSpeed USB. Denne port understøtter eksternt udstyr som lagerenheder, printere osv. Giver dataoverførselshastigheder på op til 5 Gbps (USB 3.1 Gen 1) og 10 Gbps (USB 3.1 Gen 2).

USB 3.0 – Denne omtales også som SuperSpeed USB. Den port understøtter dataoverførselshastighed på op til 4.8 Gbps og er bagudkompatibel med ældre USB-standarder.

USB 2.0 – Denne omtales også som Hi-Speed USB. Den giver yderligere båndbredde til multimedie- og lagringsprogrammer. USB 2.0 understøtter dataoverførselshastighed på op til 480 Mbps.

USB 1.x – Legacy USB-standard understøtter dataoverførselshastighed på op til 11 Mbps.

USB PowerShare – Med USB PowerShare-funktionen kan du oplade USB-enheder, når computeren er slukket eller er i dvaletilstand.  ikonet indikerer, at USB-porten understøtter PowerShare-funktionen.

 **BEMÆRK:** Visse USB-enheder kan ikke oplades, når computeren er slukket eller i dvaletilstand. I disse tilfælde, tænd for computeren for at oplade enheden.

 **BEMÆRK:** Hvis du slukker computeren mens en USB-enhed oplades, stopper enheden med at oplade. For at fortsætte opladning, skal du frakoble enheden og tilslutte den igen.

 **BEMÆRK:** På bærbare computere stopper PowerShare-funktionen med opladning, når batteriopladning når 10 %. Du kan konfigurere denne grænse med BIOS-opsætningsprogrammet

USB-C – Afhængigt af enheden, kan denne port understøtte USB 3.1, Skærm over USB-C og Thunderbolt 3-enheder. Du kan finde flere oplysninger i dokumentationen, der fulgte med enheden.

Thunderbolt 3 (USB-C)-port – Du kan oprette forbindelse for enheder med USB 3.1 Gen 2, USB 3.1 Gen 1, DisplayPort og Thunderbolt til denne port. Den lader dig oprette forbindelse til eksternt skærm vha. dongler. Giver dataoverførselshastigheder på op til 40 Gbps.

Fejlretningsport – Med fejlretningsporten kan brugeren midlertidigt køre USB 3.0-porte i USB 2.0-tilstand midlertidigt under fejlfinding og også når operativsystemet geninstalleres vha. et USB-optisk drev eller et flash drev.

eSATA

Med eSATA kan du tilslutte eksterne lagerenheder, såsom harddisk og optiske drev, til din computer. Den giver den samme båndbredde som interne SATA-porte.

Din computer kan have en selvstændig eSATA port eller en eSATA/USB-kombinationsport.

Visual Graphics Array (VGA)

Visual Graphics Array (VGA) lader dig tilslutte monitorer, projektorer osv.

Det er muligt at tilslutte en HDMI- eller DVI-port vha. en VGA-port til HDMI eller VGA til DVI-adapter.

Digital Visual Interface (DVI)

Digital Visual Interface (DVI) lader dig tilslutte computeren til eksterne skærme såsom fladskærme, projektorer osv.

Der findes tre typer DVI-tilslutninger:

- **DVI-D (DVI-Digital)** – DVI-D transmitterer digitale videosignaler mellem skærmkortet og den digitale skærm. Dette giver hurtig video output i høj kvalitet.
- **DVI-A (DVI-Analog)** – DVI-A transmitterer analoge video-signaler til en analogt skærm såsom en CRT-skærm eller en analog LCD-monitor.
- **DVI-I (DVI-Integreret)** – DVI-I er et integreret stik, der kan transmittere et digitalt eller et analogt signal. Denne port er mere alsidigt, da den kan anvendes i både analoge og digitale miljøer.

DisplayPort

DisplayPort giver digital forbindelse mellem computeren og skærm enheder så som skærme og projektorer osv. Den understøtter både video- og lydsignaler. DisplayPort er designet specifikt til at blive brugt med computerskærme.

Mini DisplayPort

Mini-DisplayPort er en mindre udgave af DisplayPort.

 **BEMÆRK:** DisplayPort og Mini DisplayPort er kompatible med hinanden, men porte og stik varierer i størrelse. Hvis portstørrelserne er forskellige, kan du bruge en konverter.

Fordele ved DisplayPort

- Understøtter højopløsninger og høje billedgenskabelses-frekvenser
- Understøtter 3D-transmission
- Understøtter flere display-enheder samtidigt
- Understøtter HDCP (High-bandwidth Digital Content Protection)
- Understøtter plug-and-play adaptere, der lader dig tilslutte skærme ved hjælp af ældre tilslutningsstandarder såsom DVI, HDMI og VGA
- DisplayPort kabler kan forlænges op til 15 m (49,21 fod) uden brug af signalforstærkere

HDMI

Med HDMI (High Definition Multimedia Interface) kan der oprettes digital forbindelse mellem din computer, skærmenheder og andre multimedieenheder. Den understøtter både video- og lydsignaler.

HDMI-porte er udbredte på computere, tv, set-top-bokse, DVD- og Blu-ray afspillere, spilkonsoller osv.

Fordele ved HDMI

- Understøtter højopløsninger og høje billedgenskabelses-frekvenser
- Understøtter 3D-transmission
- Understøtter HDCP
- Udbredte på de fleste computere og forbruger multi-medieenheder
- Kan anvendes til opsætning af kun-lyd, kun-video eller en lyd og videotilslutning.
- Kompatibel med faste-pixel displays såsom LCD-skærme, plasmaskærme og projektorer

Mini HDMI

HDMI (Mini High Definition Multimedia Interface) leverer digital forbindelse mellem din computer og bærbare enheder, såsom smartphones, bærbare computer osv.

Micro HDMI

HDMI (Micro High Definition Multimedia Interface) leverer digital forbindelse mellem din pc og bærbare enheder, såsom smartphones, bærbare pc, osv. Dette stik minder om micro-USB-stikket på de fleste smartphones

S/PDIF

S/PDIF er en standard for at overføre lyd i digitalformat. Du kan bruge S/PDIF til lydenheder såsom lydkort, højttalere, hjemmebiografer, tv osv. Den understøtter 5.1-lyd.

Der findes to slags S/PDIF stikforbindelser:

- Optisk – Bruger optiske fibre med TOSLINK-stikforbindelser
- Koaksial – Bruger koaksialt kabel med RCA-stik

Software og programmer

Absolute

Absolute giver vedvarende slutpunktssikkerhed og løsninger til datariskostyring til computere, tabletter og smartphones.

Med fastholdelsesteknologi kan du konstant vurdere risikoen, sikre hver enheds livscyklus, og forebyggende reagere på sikkerhedshændelser.

 **BEMÆRK:** Fastholdelsesteknologi understøttes ikke på alle computere.

Sådan får du hjælp til Absolute

Dell hjælper med fastholdelsesteknologi via Absolute Software. Du kan kontakte Absolute Software for at få hjælp til installation, konfiguration, brug og fejlsøgning.

For at kontakte Absolute Software skal du Absolute Software-webstedet på www.absolute.com eller sende en e-mail til techsupport@absolute.com.

Mine Dell-downloads

Mine Dell-downloads er et softwarearkiv, der lader dig downloade og installere software, der var præinstalleret på din computer, men som du ikke har modtaget mediet for.

 **BEMÆRK:** Mine Dell Downloads er muligvis ikke tilgængelig i alle regioner.

 **BEMÆRK:** Du skal registrere dig for at få adgang til Mine Dell Downloads.

Mine Dell-downloads giver dig mulighed for at:

- Se den software, der oprindeligt fulgte med computeren.
- Downloade og installere den software, du er berettiget til.
- Ændre adgangskoden til kontoen Mine Dell-downloads.

Sådan registrerer og bruger du Mine Dell-downloads:

1. Gå til smartsource.dell.com/Web/Welcome.aspx.
2. Følg vejledningen på skærmen for at tilmelde din computer.
3. Geninstallér softwaren, eller opret et sikkerhedskopimedie til fremtidig brug.

Dell SupportAssist

SupportAssist leverer systemopdateringer, registrerer problemer og sender dig advarsler baseret på din enhed, hvilket gør det nemmere at løse og forebygge problemer. Dette program understøtter funktioner, der hjælper dig med at løse problemer og forebygge nye. Nogle funktioner omfatter:

- **Alarmer og opdateringer**
- **Tilpasset support**
- **Forudseende problemløsning til forebyggelse af fejl**

Henter Dell SupportAssist

SupportAssist er allerede installeret på alle nye Dell computere og tabletter. For at geninstallere SupportAssist, skal du **hente** programmet og køre installationsprogrammet.

Åbning af SupportAssist

Windows 10 – Klik eller tryk på Dell Help & Support-ikonet på Startskærmen.

Windows 8.1 – Klik eller tryk på My Dell-ikonet på Startskærmen.

Windows 7 – Klik på Start  → **Alle programmer** → **Dell** → **My Dell** → **My Dell**.

Pc-kontrol

 **BEMÆRK:** PC checkup er kun tilgængelig på udvalgte modeller.

Brug Pc-kontrol til at kontrollere dit hard-diskforbrug, køre hardwarediagnosticeringer og spore, hvilke ændringer der er foretaget på din computer.

- **Drive Space Manager** – Administrer din harddisk vha. en visuel repræsentation af hvor meget plads, der anvendes af hver filtype.
- **Performance and Configuration History** – Overvåger systemhændelser og ændringer over tid. Dette hjælpeprogram viser alle systemets hardwarescanninger, tests, systemændringer, kritiske hændelser og gendannelsespunkter.
 - **Detailed System Information** – Få vist detaljerede oplysninger om konfiguration af hardware og operativsystem; åbn kopier af servicekontrakter, oplysninger om garanti og muligheder for garantifornyelse.
 - **Get Help** – Få vist muligheder for Dell tekniske support, kundesupport, rundvisninger og træning, Onlineværktøjer, servicevejledning, garantioplysninger, ofte stillede spørgsmål, osv.

- **Backup and Recovery** – Få adgang til værktøjer til systemgendannelse, så du kan:
 - Oprette filen Genopret Dells fabriksindstillinger på din computer til at genoprette din computer på et senere tidspunkt.
 - Oprette et Sikkerhedskopierings- og genoprettelsesmedie.
- **System Performance Improvement Offers** – Køb software- og hardwareløsninger, der hjælper dig med at forbedre systemydelsen.

Løsningscenter

Solution Station er ét samlet sted for de bedste supporttjenester ifm. computerkonfiguration og -vedligeholdelse, netværksopsætning og -support, installation af hjemmebiograf osv.

Du kan vælge mellem en af de følgende supportkategorier afhængigt af dine behov: **Telefonsupport, Onsite-support (support-i-hjemmet) eller onlinetjenester.**

Udvalgte tjenester omfatter en gratis PC Health Check til at optimere og gøre computeren hurtigere, almindelige fejl og fejlsøgning, fjernelse af virus og spyware, konfiguration af trådløse netværk m.m. Du kan også finde artikler og ofte stillede spørgsmål om de mest almindelige problemer og vejledning til at udføre almindelige opgaver

Supportkategorierne giver oplysninger om fleksible priser og forskellige grader af kundeengagement i problemløsningen.

Tilbud om løsningscenter

Type	Tilbud
Garanti og løbende vedligeholdelse	For at forlængelse af garanti eller service, skal du kontakte Dell Tech Concierge
Installationer og opsætning	Opsætning af computeren Trådløs-netværksopsætning Installering af software Installering af Windows operativ-system Interne-hardwareopgraderinger Installering af tv og hjemmebiograf Installering af antivirus Opsætning af internet og e-mail Opsætning af computer-tilbehør Opsætning af intern forældrestyring Filoverførsler og sikkerhedskopiering af data
Fejlfinding og reparation	Forøg din computers hastighed Fjern virus og spyware Datagenoprettelse Computerfejl og fejlfinding Netværksfejl og fejlfinding

QuickSet

QuickSet er en softwarepakke med programmer, der forbedrer en Dell computers funktionalitet. Den giver nem adgang til en række funktioner, der normalt kræver adskillige trin. Nogle af funktionerne, som du kan få adgang vha. Dell Quickset omfatter:

- Konfigurer trådløse genvejstaster
- Deaktiver eller aktiver batteriopladning
- Skift Fn-tastens funktion

 **BEMÆRK:** Quickset understøttes muligvis ikke på alle computere.

Installering af Quickset

Quickset er forinstalleret på en ny Dell computer. Hvis du skal geninstallere Quickset, kan du hente programmet fra Dells supportwebsite på www.dell.com/support.

 **BEMÆRK:** Hvis du gendanner computeren vha. af PC Restore eller et tilsvarende program, gendannes Quickset også.

NVIDIA 3D-programmer

Programmet NVIDIA 3DTV Play installeret på computeren lader dig spille 3D-spil, se Blu-ray 3D-videoer og gennemse 3D-fotos. Den understøtter de samme spil som NVIDIA 3D Vision. Du kan se en liste over understøttede 3D-spil på www.nvidia.com.

 **BEMÆRK:** Du henvises til NVIDIAs support for yderligere oplysninger om dette program.

 **BEMÆRK:** NVIDIA 3D-programmet er ikke tilgængeligt på alle computere.

Spil 3D-spil

1. Start spillet i fuldskærmstilstand.
2. Hvis du ser en meddelelse om, at den nuværende tilstand ikke er HDMI 1.4-kompatibel, skal du indstille spilopløsningen til 1280 x 720 (720p) i HD 3D-tilstand.

Tastaturgenveje

Følgende er nogle af de tilgængelige tastaturgenveje til 3D-spil:

Taster	Beskrivelse	Funktion
<Ctrl><t>	Viser/skjuler stereoskopiske 3D-effekter	Slår 3DTV Play til eller fra. BEMÆRK: Spils ydelse kan være reduceret i HD 3D-tilstand, selvom 3DTV Play er deaktiveret. Vælg for at maksimere ydeevnen HD- eller SD-tilstand når 3DTV Play er deaktiveret.
<Ctrl><F4>	Øger 3D-dybden	Øger 3D-dybden i det aktuelle spil.
<Ctrl><F3>	Mindsker 3D-dybden	Mindsker 3D-dybden i det aktuelle spil.

<Ctrl><F11>		Tager et 3D-skærmbillede af det aktuelle spil og gemmer filen i Dokumenter -mappen. Anvend NVIDIA 3D Photo Viewer til at se filen.
<Ctrl><Alt> <Insert>	Viser/skjuler kompatibilitetsmeddelelser under spil	Viser NVIDIAs anbefalede indstillinger for det aktuelle spil.
<Ctrl><F6>	Øger farvejustering	Flytter genstande hen imod dig, maksimal konvergens placerer alle genstande i rummet foran scenen; anvendes også til at placere lasersigtet.
<Ctrl><F5>	Mindsker farvejustering	Flytter objekter væk fra dig. Minimal farvejustering placerer alle objekter bagved scenen på din plads. Anvendes også til at placere lasersigtet.

 **BEMÆRK:** Du kan finde flere oplysninger i NVIDIA-programmets hjælpefil.

DellConnect

DellConnect er et onlineværktøj, der giver en Dell-agent adgang til computeren (under dit tilsyn) for at diagnosticere og løse computerens problemer. Det giver mulighed for at en teknisk supportmedarbejder med din tilladelse kan interagere med computeren.

Der bliver sendt en DellConnect-anmodning, inden den tekniske medarbejder påbegynder fejlfinding.

 **BEMÆRK:** For at få vist DellConnect og brugsbetingelser for brug af www.dell.com/DellConnect.

Genoprettelse af operativsystemet

Indstillinger for systemgenoprettelse

Du kan genoprette operativsystemet på din computer ved hjælp af følgende muligheder:

△ **FORSIGTIG: Brug af Using Dell Factory Image Restore eller *Operativsystem*-dik sletter alle computerens filer. Hvis det er muligt, skal du sikkerhedskopiere datafilerne, før du bruger disse programmer.**

Egenskab	Beskrivelse
Dell Backup and Recovery	Anvend denne som den første løsning til at genoprette dit operativsystem.
Systemgenoprettelsesdiske	Bruges når en fejl i operativsystemet forhindrer anvendelsen af Dell Backup and Recovery eller når du installerer Windows på en ny eller en erstatnings harddisk.
Systemgenoprettelse.	Brug denne til at genoprette konfigurationen af dit operativsystem til en ældre dato uden at det påvirker dine filer.
Dell Factory Image Restore	Dette bør være den sidste udvej hvis du ønsker at genoprette dit operativsystem. Hvis du bruger denne metode, bliver alle dine filer og programmer, du har gemt eller installeret på computeren efter du købte den, slettet.

Dell Backup and Recovery

Dell Backup and Recovery findes i to udgaver:

- Dell Backup and Recovery Basic
- Dell Backup and Recovery Premium

Funktioner	Basic	Premium
Genopret dit system tilbage til fabriksindstillinger	✓	✓
Manuel sikkerhedskopiering af filer	✓	✓
Genopret filer fra sikkerhedskopi	✓	✓
Sikkerhedskopier og genopret til og fra skyen. (For at fortsætte med at bruge denne funktion skal du efter 60 dage købe et abonnement til opbevaring i skyen)	✓	✓
Sikkerhedskopier konstant filer for at minimere databas	X	✓
Opret en komplet systemsikkerhedskopi (indbefattet programmer og indstillinger)	X	✓
Flet flere sikkerhedskopier og arkiver ældre sikkerhedskopier	X	✓
Sikkerhedskopier og genopret filer baseret på type	X	✓

Dell Backup and Recovery basic

Få adgang til Dell Backup and Recovery

1. Tænd for computeren.
2. Åbn guiden Søg (symbol).
3. Klik eller tryk på **Apps** og skriv `Dell Backup and Recovery` i søgefeltet.
4. Klik eller tryk på **Dell Backup and Recovery** i listen med søgeresultater.

Oprettelse af systemgenoprettelsesdiske

1. Start Dell Backup and Recovery.
2. Klik eller tryk på feltet **Factory Recovery Media**.
3. Følg vejledningen på skærmen.

Genoprettelse af din computer

1. Start Dell Backup and Recovery.
2. Klik eller tryk på felet **Genoprettelse**.
3. Klik eller tryk på **Systemgenoprettelse**.
4. Klik eller tryk på **Ja, fortsæt**.
5. Følg vejledningen på skærmen.

Dell Backup and Recovery Premium

△ **FORSIGTIG:** Skønt du får muligheden for at gemme dine personlige filer under genoprettelsesprocessen, anbefales det at du laver en sikkerhedskopi af dine personlige filer på et separat drev eller disk inden du påbegynder proceduren.

✎ **BEMÆRK:** Hvis du har bestilt Dell Backup and Recovery Premium sammen med din computer via Digital Delivery programmet, skal du først hente Dell Backup and Recovery Basic, før du kan hente Dell Backup and Recovery Premium.

Opgradering til Dell Backup and Recovery Premium

1. Start Dell Backup and Recovery.
2. Klik eller tryk på feltet **Sikkerhedskopiering** og vælg **Datasikkerhedskopiering**.
3. Klik eller tryk på **Opgradering til Dell Backup and Recovery Premium**.

Gendannelse af data fra et systemsikkerhedskopi

1. Start Dell Backup and Recovery.
2. Klik eller tryk på feltet **Sikkerhedskopiering** og vælg **Systemsikkerhedskopiering**.
3. Følg instruktionerne på skærmen.

Genoprettelse af bestemte filer og mapper fra en komplet sikkerhedskopiering af systemet

1. Start Dell Backup and Recovery.
2. Klik eller tryk på feltet **Genoprettelse**, og vælg derefter **Datagenoprettelse**.
3. Klik eller tryk på **Ja, fortsæt**.
4. Følg vejledningen på skærmen.

Genoprettelse af bestemte filer og mapper fra en fil & Sikkerhedskopiering af mappe

1. Start Dell Backup and Recovery.
2. Klik eller tryk på feltet **Genoprettelse**, og vælg derefter **Genopret dine data**.
3. Klik eller tryk på **Gennemse**, vælg dine filer og mapper, vælg derefter **OK**.
4. Klik eller tryk på **Gendan nu**.
5. Følg vejledningen på skærmen.

Oprettelse af en komplet systemsikkerhedskopi

1. Start Dell Backup and Recovery.
2. Klik eller tryk på feltet **Sikkerhedskopiér**, og vælg derefter **Systemgenoprettelse**.
3. Klik eller tryk på **Sikkerhedskopiér nu**.
4. Følg vejledningen på skærmen.

Dell Factory Image Restore

△ **FORSIGTIG:** Brug af Dell DataSafe Local Backup fjerner permanent alle programmer og drivere, der er installeret efter at du fik computeren. Forbered medier til sikkerhedskopiering af programmer, som du skal installere på computeren, før du anvender Dell Backup and Recovery (Dell sikkerhedskopiering og genoprettelse).

✎ **BEMÆRK:** Dell Factory Image Restore er muligvis ikke tilgængelig i visse lande eller på visse computere.

Brug kun Dell Factory Image Restore som en sidste udvej til gendannelse af operativsystemet. Denne indstilling gendanner softwaren på harddisken til tilstanden den blev købt til. Alle programmer og filer der er tilføjet efter at du modtog computeren – herunder datafiler såsom billeder, musik og videoer – slettes permanent.

Adgang til Dell Factory Image Restore

△ **FORSIGTIG:** Brug af Dell Factory Image Restore sletter permanent alle data på harddisken og fjerner alle programmer og drivere, der er installeret, efter at du modtog computeren. Hvis det er muligt, skal du sikkerhedskopiere alle data, før du bruger Dell Factory Image Restore. Brug kun Dell Factory Image Restore, hvis andre genoprettelsesmetoder mislykkedes.

Efter to mislykkede forsøg på at starte operativsystemet, forsøger startsekvensen automatisk at udføre muligheder for systemgenoprettelse og udføre en automatisk reparation.

Start Dell Factory Image Restore

△ **FORSIGTIG:** Brug af Dell Factory Image Restore sletter permanent alle data på harddisken og fjerner alle programmer og drivere, der er installeret, efter at du modtog computeren. Hvis det er muligt, skal du sikkerhedskopiere alle data, før du bruger Dell Factory Image Restore. Brug kun Dell Factory Image Restore, hvis System Restore (Systemgenoprettelse) ikke løste problemet med operativsystemet.

1. Tænd eller genstart computeren.
2. Når DELL-logoet vises, skal du trykke på <F8> nogle få gange for at få adgang til vinduet **Advanced Boot Options** (Avancerede startindstillinger).

✎ **BEMÆRK:** Hvis du venter for længe og operativsystemets logo vises, så fortsæt indtil du ser Windows-skrivebordet, og genstart derefter computeren og forsøg igen.

3. Vælg **Reparer computeren**. Vinduet **Systemgendannelsesindstillinger** åbnes.
4. Vælg et tastaturlayout og klik eller tryk på **Næste**.
5. Log på en lokal computer.
6. Vælg **Dell Factory Image Restore** eller **Dell Factory Tools** → **Dell Factory Image Restore** (afhængig af computerens konfiguration).
7. Klik eller tryk på **Næste**. Skærmbilledet **Confirm Data Deletion (Bekræft datasletning)** vises.
 **BEMÆRK:** Hvis du ikke vil fortsætte med Dell Factory Image Restore, skal du klikke på **Annullér**.
8. Klik på afkrydsningsfeltet for at bekræfte, at du vil fortsætte med at reformatere harddisken og gendanne systemsoftwaren til fabriksstanden, og klik eller tryk derefter på **Næste**. Gendannelsesprocessen starter og kan tage 20 minutter eller mere at fuldføre.
9. Når genoprettelsesprocessen er færdig, skal du klikke eller trykke på **Finish** (Afslut) for at genstarte computeren.

Systemgenoprettelse

-  **FORSIGTIG: Sikkerhedskopier datafiler regelmæssigt.**
Systemgendannelse hverken overvåger eller gendanner datafilerne.

Systemgendannelse er et Microsoft Windows værktøj, der hjælper dig med at fortryde ændringer af software på din computer, uden at det påvirker dine personlige filer såsom dokumenter, billeder, emails osv.

Hver gang du installerer en software eller enhedsdriver, opdaterer computeren Windows-systemfiler til at understøtte den nye software eller enhed. Nogle gange kan dette være årsag til uventede fejl. Systemgendannelse hjælper med at gendanne Windows-systemfilerne til tilstanden før installationen af softwaren eller enhedsdriveren.

Systemgendannelse opretter og gemmer gennemdannelsespunkter med regelmæssige mellemrum. Du kan anvende disse gendannelsespunkter (eller oprette dine egne gendannelsespunkter) til at gendanne computerens systemfiler til en tidligere tilstand.

Brug systemgendannelse hvis ændringer af softwaren, driverne eller andre systemindstillinger har resulteret i at din computer ikke er i en tilfredsstillende tilstand.

 **BEMÆRK:** Hvis nylig installeret hardware er årsagen, så fjern eller frakobl hardwaren og forsøg med en systemgendannelse.

 **BEMÆRK:** Systemgendannelse foretager ikke sikkerhedskopiering af personlige filer og kan derfor ikke gendanne personlige filer, der er blevet slettet eller beskadiget.

Windows 10

Brug af systemgendannelse

1. Højreklik på (eller tryk på og hold) på Startknappen, og vælg derefter **Kontrolpanel**.
2. Tast genoprettelse i søgefeltet.
3. Klik eller tryk på **Genoprettelse**.
4. Klik eller tryk på **Åbn systemgendannelse**.
5. Klik eller tryk på **Næste** og følg instruktionerne på skærmen.

Fortryd den sidste systemgendannelse

1. Højreklik på (eller tryk på og hold) på Startknappen, og vælg derefter **Kontrolpanel**.
2. Klik eller tryk på **Sikkerhed og vedligeholdelse**.
3. Klik eller tryk på **Genoprettelse**.
4. Klik på **Åbn systemgenoprettelse**, og følg vejledningen på skærmen for at fortryde den sidste systemgenoprettelse.

Windows 8.1

Brug af systemgendannelse



1. Klik eller tryk på **Indstillinger** på amuletpanelet.
2. Klik eller tryk på **Kontrolpanel**.
3. Tast genoprettelse i søgefeltet.
4. Klik på **Genoprettelse** og klik eller tryk på **Åbn Systemgendannelse**.
5. Følg vejledningen på skærmen.

Fortryd den sidste systemgendannelse

1. Klik eller tryk på **Indstillinger** på amuletpanelet.
2. Klik eller tryk på **Kontrolpanel**.
3. I systemvinduet skal du klikke eller trykke på **Actioncenteret**.
4. I nederste højre hjørne af Actioncenterets vindue skal du klikke eller trykke på **Genoprettelse**.
5. Klik på **Åbn systemgenoprettelse**, og følg vejledningen på skærmen for at fortryde den sidste systemgenoprettelse.



Windows 7

Brug af systemgendannelse

1. Klik på **Start** .
2. I søgefeltet skal du skrive Systemgendannelse og trykke på <Enter>.
 **BEMÆRK:** Vinduet Kontrol af brugerkonti vises muligvis. Hvis du har administratorrettigheder til computeren, skal du klikke på **Fortsæt**; Ellers skal du kontakte computerens.
3. Klik på **Næste** og følg instruktionerne på skærmen.

Fortryd den sidste systemgendannelse

Hvis Systemgenoprettelse ikke løste problemet, kan du fortryde den seneste Systemgenoprettelse.

-  **BEMÆRK:** Inden du fortryder den seneste systemgendannelse, skal du gemme og lukke alle åbne filer og lukke alle åbne programmer. Du må ikke ændre, åbne eller slette filer eller programmer, før systemgendannelsen er udført.
1. Klik eller tryk på Start .
 2. I søgefeltet skal du skrive Systemgendannelse og trykke på <Enter>.
 3. Klik eller tryk på **Fortryd min sidste gendannelse**, klik eller tryk på **Næste** og følg instruktionerne på skærmen.

Operativsystemdisk

 **FORSIGTIG: Geninstallation af operativsystemet vha. operativsystemdisken sletter permanent alle data og al software på computeren.**

 **BEMÆRK:** Operativsystemdisken er valgfrit tilbehør og er måske ikke solgt med computeren.

Du kan anvende disken med Operativsystemet til at installere eller geninstallere computerens operativsystem. Du skal geninstallere alle drivere og software efter geninstallation af operativsystemet vha. operativsystemdisken.

Geninstallation af operativsystemet vha. disken med operativsystemet

Geninstallering af dit operativsystem:

1. Isæt disken med Operativsystemet og genstart computeren.
2. Når DELL-logoet fremkommer, trykkes på <F12>omgående for at få adgang til boot-menuen.
 **BEMÆRK:** Hvis du venter for længe og operativsystemets logo vises, så fortsæt indtil computeren indlæser operativsystemet, og genstart derefter computeren og forsøg igen.

3. Vælg CD/DVD drevet på listen og tryk på <Enter>.
4. Følg vejledningen på skærmen.

Systemgenoprettelsesmedier

Med medier til geninstallation af systemet vha. Dell Backup and Recovery, kan du sætte harddisken tilbage til drifttilstanden, som den var i da du købte den, mens du bevarer computerens datafiler.

Anvend Dell Backup and Recovery til at oprette medier til geninstallation af systemet.

Gendannelse af computeren vha. diskene til geninstallation af systemet

For at genoprette computeren vha. medierne til geninstallatiin af systemet:

1. Sluk for computeren.
2. Isæt diskene til geninstallation af systemet i det optiske drev eller isæt USB-nøglen og tænd for computeren.
3. Når DELL-logoet fremkommer, trykkes på <F12>omgående for at få adgang til boot-menuen.
 **BEMÆRK:** Hvis du venter for længe og operativsystemets logo vises, så fortsæt indtil computeren indlæser operativsystemet, og genstart derefter computeren og forsøg igen
4. Marker det medie, du ønsker at genoprette, og tryk på <Enter>.
5. Hvis du bliver opfordret, bedes du hurtigt trykke på en hvilken som helst tast for at boote fra boot-enheden.
6. Følg instruktionerne på skærmen for at fuldføre genoprettelsesprocessen.

Problemløsning

Grundlæggende fejlfindingstrin

Dette afsnit beskriver nogle grundlæggende fejlfindingstrin, som du kan bruge til at løse almindelige problemer på din computer.

- Sørg for, at din computer er tændt, og at alle komponenter har strømforsyning.
- Sørg for, at alle kabler er sikkert tilsluttede til de respektive porte.
- Kontroller, at kablerne ikke er beskadigede eller flossede.
- Sørg for, at der ikke forekommer bøjedede eller defekte stikben på stikkene.
- Genstart computeren og kontroller, om der fortsat er et problem.
- Hvis du oplever problemer med at koble på internettet, skal du trække stikket til modemmet og routeren ud af stikkontakten og vente ca. 30 sekunder. Sæt derefter stikkene i stikkontakten igen, og prøv at koble på internettet.

 **BEMÆRK:** For mere information om fejlfinding, løsninger på almindelige problemer og ofte stillede spørgsmål, henvises til www.dell.com/support. For at kontakte Dell for teknisk support se "[Sådan kontakter du Dell](#)".

Diagnosticering

Computeren har indbygget diagnostiske værktøjer til at hjælpe dig med at finde problemet med din computer. Disse værktøjer kan underrette dig om et problem vha. fejlmeddelelser, lyskoder eller bipkoder.

Systemevaluering inden booting

Du kan anvende PSA (Pre-Boot System Assessment) til at diagnosticere hardwareproblemer. ePSA tester enheder f.eks. systemkort, tastatur, skærm, hukommelse, harddisk osv.

 **BEMÆRK:** PSA understøttes muligvis ikke på alle computere

Udførelse af PSA

1. Tænd eller genstart din computer.
2. Tryk på <F12> ved Dell-logoet for at åbne programmet BIOS-opsætning.

 **BEMÆRK:** Hvis du venter for længe, og operativsystemlogoet vises, skal du vente, indtil du ser Windows-skrivebordet og derefter genstarte din computer og prøve igen.

3. Vælg **Diagnosticeringer**, og tryk på <Enter>.

4. Følg vejledningen på skærmen for at gennemføre testen.

Hvis en komponent ikke fuldfører testen, stopper testen, computeren bipper, og en fejlkode vises. Bemærk fejlkoderne og søg efter løsninger på **www.dell.com/support** or contact Dell.

Følg vejledningen på skærmen for at gå videre til den næste test. Test den fejlbehæftede komponent igen, eller stands testen, og genstart computeren.

Hvis PSA fuldføres, vises følgende meddelelse på skærmen: "No problems have been found with this system so far. Do you want to run the remaining memory tests? This will take about 30 minutes or more. Do you want to continue? (Recommended)."
("Der er ikke fundet nogen fejl ved systemet indtil nu. Vil du køre resten af hukommelsestestene? Det vil tage ca. 30 minutter eller mere. Vil du fortsætte? (Anbefales).") Tryk på <y> for at fortsætte, hvis du har hukommelsesproblemer, ellers tryk på <n> for at afslutte testen.

 **BEMÆRK:** Tryk på <Esc> når som helst under testen for at afbryde testen og genstarte computeren.

Udvidet PSA

Du kan anvende ePSA (Enhanced Pre-Boot System Assessment) til at diagnosticere hardwareproblemer. ePSA tester enheder f.eks. systemkort, tastatur, skærm, hukommelse, harddisk osv.

 **BEMÆRK:** ePSA understøttes ikke af alle computere.

ePSA-startskærmen er opdelt i tre områder:

- Enhedsvindue – vises til venstre på ePSA-startskærmen. Det viser alle computerens enheder og kan anvendes til at vælge enheder.
- Kontrolvinduet – Viser nederst til højre på ePSA-startskærmen.
 - Ved at markere afkrydsningsfeltet **Thorough Test Mode** (Omhyggelig testtilstand) i kontrolvinduet maksimeres testenes omfang og varighed.
 - Statussøjlen vises nederst- til venstre i kontrolvinduet og angiver den overordnede gennemførelsesstatus for testene.
 - For at teste valgte enheder skal du klikke på **Run Tests** (Kør test).
 - For at afslutte ePSA og genstarte computeren, skal du klikke eller trykke på **Afslut**.
- Statusvinduet – Viser til højre på ePSA-startskærmen.

Statusområdet har fire faner:

- **Configuration** (Konfiguration) – Viser detaljerede oplysninger om konfiguration og status for alle enheder, der kan testes ved hjælp af ePSA.
- **Results** (Resultater) – Viser alle de udførte tests, deres aktiviteter og resultaterne af hver test.
- **System Health** (Systemtilstand) – Viser status for batteri, strømforsyning, ventilatorer osv.
- **Event Log** (Hændelseslog) – Giver detaljerede oplysninger om alle test. Kolonnen **Stat** viser status for alle test.

LCD BIST

LCD BIST (Indbygget selvtest) hjælper dig med at afgøre, om et skærmproblem skyldes LCD'en eller en anden del. Testen kan vises forskellige farver og tekst på skærmen, og hvis du ikke bemærker problemet under testen så ligger problemet uden for af LCD'en.

 **BEMÆRK:** Eksternt udstyr kan have diagnostik specifikt for dem. Du kan finde flere oplysninger i det eksterne udstyrs dokumentation.

Start LCD BIST

1. Tænd eller genstart din computer.
2. Tryk på <F12> ved Dell-logoet for at åbne programmet BIOS-opsætning.
 **BEMÆRK:** Hvis du venter for længe, og operativsystemlogoet vises, skal du vente, indtil du ser Windows-skrivebordet og derefter genstarte din computer og prøve igen.
3. Vælg **Diagnosticeringer**, og tryk på <Enter>.
4. Hvis ikke du kan se de farvede linjer på skærmen, tryk på <N> for at åbne LCD BIST.

Aktivering af ePSA

Sådan aktiveres ePSA:

1. Genstart computeren.
2. Tryk på <F12> ved Dell-logoet for at åbne programmet BIOS-opsætning.
 **BEMÆRK:** Hvis du venter for længe, og operativsystemlogoet vises, skal du vente, indtil du ser Windows-skrivebordet og derefter genstarte din computer og prøve igen.
3. Vælg **Diagnosticeringer**, og tryk på <Enter>.
4. Følg vejledningen på skærmen for at gennemføre testen, og noter enhver fejlmeddelelse, der vises.

Hvis en komponent ikke fuldfører testen, stopper testen, computeren bipper, og en fejlkode vises. Bemærk fejlkoderne og søg efter løsninger på www.dell.com/support or contact Dell.

Følg vejledningen på skærmen for at gå videre til den næste test. Test den fejlbehæftede komponent igen, eller stands testen, og genstart computeren.

Hvis PSA fuldføres, vises følgende meddelelse på skærmen: " No problems have been found with this system so far. Do you want to run the remaining memory tests? This will take about 30 minutes or more. Do you want to continue? (Recommended) ." (" Der er ikke fundet nogen fejl ved systemet indtil nu. Vil du køre resten af hukommelsestestene? Det vil tage ca. 30 minutter eller mere. Vil du fortsætte? (Anbefales).") Tryk på <y> for at fortsætte, hvis du har hukommelsesproblemer, ellers tryk på <n> for at afslutte testen.

Hvis ePSA fuldføres med fejl, vises følgende meddelelse på skærmen: "Testing completed. One or more errors were detected." ("Testning fuldført. Der blev registreret en eller flere fejl").

Fanen **Event Log** (Hændelseslog) i vinduet **Status** viser de fejl, der opstod under ePSA-testene.

Bipkoder

Computeren kan sende en serie af bip under opstart, hvis der er fejl eller problemer. Disse serier af bip, kaldet bipkoder, identificerer et problem. Noter, hvis dette sker, bipkoderne og kontakt Dell for at få assistance.

 **BEMÆRK:** Nogle af bipkoderne nævnt i tabellen nedenfor gælder ikke for alle computere.

Bipkoder	Muligt problem
Et	Mulige systemkortfejl – BIOS ROM-kontrolsum mislykkedes
To	Ingen RAM fundet BEMÆRK: Hvis du har installeret eller udskiftet hukommelsesmoduler, skal du sørge for at modulerne sidder rigtigt
Tre	Mulige systemkortfejl – Chipsætfejl
Fire	RAM indlæsnings-/skrivefejl
Fem	Real--tidsfejl i uret
Seks	Videokort- eller videokontrolenhedsfejl
syv	Processorfejl BEMÆRK: Denne bipkode understøttes kun af computere med Intel-processor
otte	Skærmfejl

BIOS

BIOS gemmer hardwareoplysninger om din computer og videregiver oplysningerne til operativsystemet, når computeren starter op. Du kan foretage ændringer på de grundlæggende hardwareindstillinger, som er gemt i BIOS ved hjælp af programmet BIOS-opsætning.

Du kan bruge programmet BIOS-opsætning til at:

- Indstille eller ændre en brugertilpasset valgmulighed, såsom brugerens adgangskode.
- Afgøre, hvilke enheder der er installeret på din computer, f.eks. størrelsen på hukommelsen, harddisktype osv.
- Ændre systemkonfigurationsoplysningerne, efter du tilføjer, ændrer eller fjerner hardware på din computer.

Ændring af BIOS-indstillinger

△ FORSIGTIG: Forkerte indstillinger i programmet BIOS-opsætning kan få computeren til ikke at starte op, fungere forkert eller beskadige computeren.

Det kan være nødvendigt at ændre indstillinger såsom dato og klokkeslæt, startenheder og startrækkefølgen, aktivere eller deaktivere Power Share, osv. Indstillingerne ændres ved at åbne programmet BIOS-opsætning, finde indstillingen, som du vil ændre, og følge instruktionerne på skærmen

Åbning af programmet BIOS-opsætning

1. Tænd eller genstart din computer.
2. Tryk på <F2> ved Dell-logoet for at åbne programmet BIOS-opsætning

✎ BEMÆRK: Hvis du venter for længe, og operativsystemlogoet vises, skal du vente, indtil du ser Windows-skrivebordet og derefter genstarte din computer og prøve igen.

Nulstilling af BIOS-adgangskode

BIOS-adgangskoder bruges til at give computere ekstra sikkerhed. Du kan konfigurere din computer til at bede om en adgangskode ved opstart eller ved åbning af programmet BIOS-opsætning.

Brug en af følgende metoder, afhængigt af din computer, til at nulstille mistede eller glemte BIOS-adgangskoder.

 **FORSIGTIG: Nulstilling af BIOS-adgangskoden rydder alle data fra CMOS. Hvis du har ændret nogen BIOS-indstillinger, skal du foretage disse ændringer igen efter nulstilling af adgangskoden.**

Tag CMOS-batteriet ud

 **ADVARSEL:** Læs sikkerhedsinstruktionerne, inden du udfører arbejde inden i computeren.

Næsten alle systemkort bruge et møntcellebatteri, der hjælper med at bevare BIOS-indstillinger, herunder adgangskoden. For at nulstille adgangskoden, skal du fjerne møntcellebatteriet, vente i 15 til 30 minutter, og derefter udskifte møntcellebatteriet.

 **BEMÆRK:** For mere information om placeringen af møntcellebatteriet og anvisning i at fjerne og udskifte det, henvises til Servicevejledningen på www.dell.com/support.

Anvend systemkortets jumper

 **BEMÆRK:** Systemkortets jumper er kun tilgængelig på stationære computere.

Næsten alle systemkort på stationære computere har en jumper til at rydde CMOS-indstillinger sammen med BIOS-adgangskoden. Placeringen af denne jumper varierer afhængigt af systemkortet. Se efter jumperne tæt ved CMOS-batteriet, normalt mærket med CLR, CLEAR, CLEAR CMOS, osv.

Du kan finde flere oplysninger om proceduren til at rydde adgangskode og rydde CMOS-indstillinger i *Servicehåndbog* på www.dell.com/support.

Ændring af startrækkefølgen

Det kan være nødvendigt, at du ændrer boot-rækkefølgen for at boote fra en anden enhed end din standardenhed, for eksempel når du geninstallerer operativsystemet, bruger en genoprettelsesdisk eller et USB-drev.

Du kan vælge startrækkefølgen med startmenuen eller programmet BIOS-opsætning.

Brug af menuen boot (start)

Brug Boot Menu (startmenu) til at ændre startrækkefølgen af computeren for den aktuelle start.

 **BEMÆRK:** Computeren starter op fra den valgte startenhed og starter fra standardstartenheden ved næste opstart.

Sådan vælges boot-enhed ved hjælp af Boot-menuen:

1. Tænd eller genstart din computer.
2. Tryk på F12 ved Dell-logoet for at åbne menuen Boot (Start).

 **BEMÆRK:** Hvis du venter for længe, og operativsystemlogoet vises, skal du vente, indtil du ser Windows-skrivebordet og derefter genstarte din computer og prøve igen.

3. Brug Op eller Ned-piletasterne til at vælge den enhed, du ønsker at boote fra, og tryk på Enter.

Brug af programmet BIOS-opsætning

Brug programmet BIOS-opsætning til at vælge rækkefølgen af enheder, som din computer anvender til at start med hver gang den starter.

Sådan ændres startsekvensen ved hjælp af programmet BIOS-opsætning:

1. Åbn programmet BIOS-opsætning.
2. Vælg fanen **Boot** (Start).
3. Markér afkrydsningsfelterne for at aktivere eller deaktivere de enheder, der skal bruges til opstart.
4. Flyt enhederne op eller ned for at ændre boot-rækkefølgen.

 **BEMÆRK:** Den første enhed på listen er den standardindstillede boot-enhed.

Sådan får du hjælp og kontakter Dell

Sådan får du hjælp

Du kan hente oplysninger og hjælp til Dells produkter og tjenesteydelser vha. disse online ressourcer til selvhjælp:



Du kan finde oplysninger om Dells produkter og tjenester	www.dell.com
Windows 8.1 og Windows 10	Dells Hjælp og Support 
Windows 10	Kom godt i gang-app 
Windows 8.1	Hjælp + Tips-app 
Adgang til hjælp i Windows 8, Windows 8.1 og Windows 10	I Windows søgning skal du skrive Hjælp og support og tryk Enter .
Adgnag til hjælp i Windows 7	Klik eller tryk på Start → Hjælp og support
Onlinehjælp til operativsystem	www.dell.com/support/windows www.dell.com/support/linux
For oplysninger om fejlfinding, brugervejledninger, installationsvejledninger, produktspecifikationer, tekniske hjælpeblogs, drivere, softwareopdateringer osv.	www.dell.com/support

Lær om dit operativsystem,
opsætning og brug
af computeren,
datasikkerhedskopiering,
diagnostik, osv.

Se Mig og Min Dell på
www.dell.com/support/manuals.

Sådan kontakter du Dell

For at kontakte Dell i forbindelse med salg, teknisk support eller kundeservice henvises du til **www.dell.com/contactdell**.

-  **BEMÆRK:** Tilgængeligheden varierer for de enkelte lande og produkter, og nogle tjenester findes muligvis ikke i dit land.
-  **BEMÆRK:** Hvis du ikke har en aktiv internetforbindelse, kan du finde kontaktoplysninger på dit produkts faktura, pakkeseddel, regning eller Dell produktkatalog.

Kildehenvisninger

Computervedligeholdelse

Det anbefales at du udfører følgende opgaver for at undgå almindelige computerproblemer:

- Direkte adgang til en strømkilde, ordentlig ventilation og en jævn overflade til at placere computeren på.
- Undgå at blokere, skubbe genstande ind i eller lade støv samle sig i ventilationshullerne.
- Sikkerhedskopier dine data jævnligt.
- Udfør virusscanning jævnligt.
- Tjek computeren for fejl vha. SupportAssist og andre værktøjer på computeren.
- Rengør din computer jævnligt med en blød, tør klud.

△ **FORSIGTIG: Brug af vand og opløsningsmidler kan beskadige computeren.**

- Sørg for at harddisken har nok ledigt plads. Mangel på plads kan medføre nedsat ydelse.
- Aktiver automatisk Microsoft Windows og andre softwareopdateringer til at løse evt. softwareproblemer og forbedre computersikkerheden.

Strømstyring

Strømstyring hjælper med at mindske computerens strømforbrug ved at styre strømforsyningen til nogle komponenter. Med BIOS-opsætningsprogrammet og operativsystemet kan du konfigurere, hvornår strømforsyningen til visse komponenter skal reduceres eller slås fra.

Nogle almindelige energibesparende tilstande i Microsoft Windows er:

- **Slumre** – Slumring er en energibesparende tilstand, der lader computeren genoptage drift på fuld kraft (inden for få sekunder), når du vil starte med at arbejde igen.
- **Dvale** – Dvale gemmer dine dokumenter og åbne programmer på harddisken og slukker derefter computeren.

- **Hybrid slumring** – Hybrid slumring er en kombination af slumring og dvale. Den anbringer alle åbne dokumenter og programmer i hukommelsen og på computerens lager og sætter derefter computer i en tilstand med lavt strømforbrug, så du hurtigt kan genoptage dit arbejde. Når hybrid slumring er slået til, sættes computeren, når den sættes i slumretilstand, automatisk i hybrid slumring.
- **Luk computeren** – Luk computeren hjælper dig når du ikke har planer om at bruge computeren i den betydelig periode. Det hjælper med at holde computeren sikker og sparer også mere energi. Luk computeren, før du tilføjer eller fjerner hardware inde i computeren. Det anbefales ikke at lukke computeren, når du skal genoptage arbejdet hurtigt.

Opsætning af strømindstillinger

Hvordan man konfigurerer strømindstillinger:

Windows 10/8.1

1. Klik eller tryk på **Start** → **Alle apps**.
2. Under **Windows System**, klik eller tryk på **Kontrolpanel**.
 - ✎ **BEMÆRK:** For Windows 8.1/Windows RT skal du klikke eller trykke på **Indstillinger** i amuletpanelet og klikke eller trykke på **Kontrolpanel**.
3. Hvis dit Kontrolpanel vises efter kategori, så skal du klikke eller trykke på **Visning efter:** rullemenu og vælge **Små ikoner** eller **Store ikoner**.
4. Klik eller tryk på **Strømindstillinger**.
5. Du kan vælge mellem forskellige planer på listen over tilgængelige muligheder afhængig af hvad du bruger din computer til.
6. For at ændre strømindstillingerne skal du klikke eller trykke på **Skift indstillinger for plan**.

Windows 7

1. Klik på **Start**  → **Kontrolpanel** → **Strømindstillinger**.
2. Du kan vælge mellem forskellige planer på listen over tilgængelige muligheder afhængig af hvad du bruger din computer til.
3. Klik, for at ændre indstillinger for strømindstillinger, på **Skift indstillinger for plan**.

Opsætning af tænd-/sluk-knappens funktionsmåde

Sådan konfigureres strømknappfunktioner:

Windows 10/8.1

1. Højreklik med musen hvor som helst på Startskærmen.
2. Klik eller tryk på **Alle apps** nederst til højre på skærmen.
3. Under **Windows System**, klik eller tryk på **Kontrolpanel**.
 **BEMÆRK:** For Windows 8.1/Windows RT skal du klikke eller trykke på **Indstillinger** i amuletpanelet og klikke eller trykke på **Kontrolpanel**.
4. Hvis dit Kontrolpanel vises efter kategori, så skal du klikke eller trykke på **Visning efter:** rullemenu og vælge **Små ikoner** eller **Store ikoner**.
5. Klik eller tryk på **Strømindstillinger**.
6. Klik eller tryk på **Vælg, hvad tænd/sluk-knappen skal gøre**.
Du kan vælge forskellige indstillinger, når din computer kører på batteri, og når den er forbundet til en strømforsyning.
7. klik eller tryk på **Gem ændringer**.

Windows 7

1. Klik på **Start**  → **Kontrolpanel** → **Strømindstillinger**.
2. Klik på **Vælg, hvad tænd/sluk-knappen skal gøre**.
3. Vælg, hvad du vil have at computeren skal gøre, når du trykker på tænd/sluk-knappen fra rullemenuen ved siden af **Når jeg trykker på tænd/sluk-knappen**.
Du kan vælge forskellige indstillinger, når din computer kører på batteri, og når den er forbundet til en strømforsyning.
4. Klik på **Gem ændringer**.

Forbedring af batteriets levetid

Batteriets levetid, dvs. hvor længe batteriet kan opretholde en opladning, afhænger af, hvordan du anvender din bærbare computer.

Driftstiden af dit batteri bliver betydeligt reduceret, hvis du bruger:

- Optiske enheder.
- Trådløse kommunikationsenheder, ExpressCards, mediekort eller USB-enheder.
- Høje lysstyrkeindstillinger, 3D-pauseskærme samt andre energi-krævende programmer såsom kompleks 3D- grafiske programmer og spil.

Du kan forbedre batteriets ydeevne ved at:

- Anvende computeren med vekselstrøm når det er muligt. Batteriets levetid formindskes med antallet af gange batteriets aflades og genoplades.
- Konfiguration af strømstyringsindstillingerne med Microsoft Windows Power Options til at optimere computerens strømbrug (se "[Strømstyring](#)").
- Aktiverer computerens funktioner til Slumre/Standby og Dvale.

 **BEMÆRK:** Batteriets levetid mindskes med tiden, alt efter hvor ofte batteriets bruges og forholdene og under hvilke forhold, det bliver brugt.

Du kan konfigurere batteriopladningsadfærd for at forøge batteriets levetid

Dells longevity-tilstand

Ved ofte at tilslutte og afbryde computer fra en strømkilde uden at lade batteriet aflades helt kan nedsætte batteriets levetid. Funktionen Longevity-tilstand beskytter batteriets helbred ved at moderere omfanget af batteret opladning og forhindrer batteriet i hyppige opladnings- og afladningscykler. Din Dell bærbare computer overvåger automatisk batteriets opladnings og afladningsadfærd og når det er relevant, vises en meddelelse om at aktivere longevity-tilstand.

 **BEMÆRK:** Funktionen Dell longevity understøttes ikke på alle bærbare computere.

Opsætning af Dell lang levetid indstillingen:

1. Højreklik på batteri-ikonet på Windows meddelelsesområdet, og klik på **Dell Extended Battery Life Options**. Dialogboksen **Batterimåler** vises.
2. Klik eller tryk på fanen **Longevity-tilstand**.
3. Klik på **Aktiver** for at slå til eller **Deaktiver** for at slå Dell longevity-tilstand fra.
4. Klik eller tryk på **OK**.

 **BEMÆRK:** Når longevity-tilstand er aktiveret, oplades batteriet kun mellem 88 % – 100 % af dets fulde kapacitet.

Dell skrivebordstilstand

Hvis du primært bruger computeren med strømforsyningen tilsluttet, kan du aktivere skrivebordstilstand for at ændre i hvilket omfang du oplader batteriet. Dette reducerer antallet af opladninger og afladninger og forlænger batteriets levetid.

Din Dell bærbare computer overvåger automatisk batteriets opladnings og afladningsadfærd og når det er relevant, viser en meddelelse om at aktivere skrivebordstilstand.

 **BEMÆRK:** Dell skrivebordstilstand understøttes ikke på alle computere.

For at aktivere eller deaktivere skrivebordsindstilling:

1. Højreklik på batteri-ikonet på Windows meddelelsesområdet, og klik derefter på **Dell Extended Battery Life Options**. Dialogboksen **Batterimåler** vises.
2. Klik eller tryk på fanen **Skrivebordstilstand**.
3. Klik eller tryk på **Aktivér** eller **Deaktiver** afhængig af dine præferencer.
4. Klik eller tryk på **OK**.

 **BEMÆRK:** Når skrivebordstilstand er aktiveret, oplader batteriet kun mellem 50% – 100% procent af dets kapacitet.

Migreringstip

Computeroverflytning er flytning af data og programmer mellem to forskellige computere. De mest udbredte grunde til computermigrering er, når du køber en ny computer, eller hvis du opgraderer til et nyt operativsystem.

 **FORSIGTIG:** Mens der er adskillige hjælpeprogrammer til at gøre overflytning simplere, så anbefales det at foretage sikkerhedskopiering af dine filer, som billeder, musik og andre dokumenter.

Migrering fra et Windows-operativsystem til et nyere Windows-operativsystem

Hvis du vil migrere til et nyere operativsystem, bedes du læse Microsoft's vejledning i forbindelse med migrering fra et operativsystem til et andet. Du kan finde flere oplysninger på **www.microsoft.com**.

Ergonomisk vejledning

△ **FORSIGTIG: Forkert eller forlænget brug af tastatur kan medføre skade.**

△ **FORSIGTIG: Det kan medføre øjenbelastning at se på skærmen i længere tid.**

For øget komfort og effektivitet, brug de ergonomiske retningslinjer når du konfigurerer din computer.

Bærbare computere er ikke nødvendigvis designet til kontinuerlig brug som kontorudstyr. Hvis du har til hensigt at anvende din bærbare computer kontinuerligt, anbefales det at du tilslutter et eksternt tastatur.

- Anbring computeren, så skærmen og tastaturet er direkte foran dig, mens du arbejder. Der findes specielle hylder (er tilgængelig fra Dell og andre kilder) til at hjælpe dig med at anbringe tastaturet rigtigt.
- Anbring den eksterne skærm på en komfortabel visningsafstand. Den anbefalede afstand er 510 mm - 610 mm (20" - 24") fra dine øjne.
- Sørg for at monitoren befinder sig i øjenhøjde eller en smule lavere når du sidder foran monitoren.
- Juster vipningen af monitoren, dens kontrast- og lysstyrkeindstillinger samt belysningen omkring dig (som f.eks. loftlys, bordlamper samt gardiner eller rullegardiner i nærliggende vinduer) for at formindske refleksionerne og lysskærene på monitorens skærm.
- Brug en stol der giver god støtte til din ryg.
- Hold underarmene vandret med håndleddene i en neutral, behagelig position, når tastaturet eller musen anvendes.
- Lad der altid være plads nok til, at hænderne kan hvile, når tastaturet eller musen anvendes.
- Dine overarme skal hænge naturligt langs med siden.
- Sid ret op med dine fødder på gulvet og dine lår parallelle med gulvet.
- Når du sidder ned, skal du sørge for at benenes vægt er på fødderne og ikke på stolesædets forende. Justér stolens højde eller brug evt. en fodstøtte for at få en korrekt kropsholdning.
- Varier arbejdsaktiviteterne. Forsøg at organisere arbejdet, så du ikke skal sidde og skriver i længere tid ad gangen. Udfør ting, hvor du skal bruge begge hænder, når du holder op med at skrive.
- Sørg for at holde området under skrivebordet ryddet for genstande og kabler, som kan forhindre en behagelig siddeposition eller udgøre en fare for at snuble.

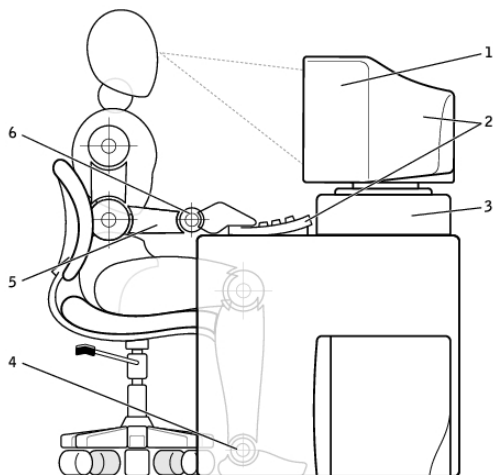

- | | | | |
|---|---|---|---------------------------------------|
| 1 | monitor i eller under øjenhøjde | 4 | fødder fladt på gulvet |
| 2 | monitor og tastatur placeret direkte foran brugeren | 5 | arme på højde med skrivebord |
| 3 | monitorstativ | 6 | håndled afslappede og placerede fladt |

BEMÆRK: Du kan finde de seneste ergonomiske vejledninger på www.dell.com/regulatory_compliance.

Dell og miljøet

Grønt er ikke en begrænsning, det handler om det mulige. Det handler om at finde en bedre måde.

Hver dag kan du foretage grønnere valg, men du ønsker ikke ved valg af teknologi, at gå på kompromis med omkostning, ydelse eller pålidelighed. Hos Dell, tror vi på at du ikke behøver. Det er derfor at vi kæmper for at sikre at folk og virksomheder ikke behøver at gå på kompromis for at være grøn.

Vi gør dette til virkelighed ved at levere praktiske produkter og tjenester, der har en indvirkning på virkelige miljøproblemer, da hjertet af grønt er den kraftfulde ide, at det altid er en bedre måde. En bedre måde at anvende tid, penge og ressourcer. En bedre måde at leve, arbejde og lykkes i vores verden.



Bambus – Naturens økovenlige emballeringsløsning

For at hjælpe med at opnå det fælles mål at finde nye måder at bevare vores planets naturlige ressourcer, har Dell praktiske men innovative indpakninger, der hjælper til med at minimere miljøpåvirkninger. Mindre indpakning betyder mindre besvær for forbrugerne. Genanvendelig indpakning er nemmere at bortskaffe. Og bæredygtige materialer er godt for vores planet. Bambusemballage anvendes til forsendelse af Dell's produkter.

Til at gøre bortskaffelse nemmere er vores bambusemballage bionedbrydelig og certificeret 'kompostbar' af Soil Control Lab.

Vi ved at ansvarlig indkøb er vigtigt for dig, så vores bambus bliver købt fra en skov, der ligger langt væk fra pandabjørnenes levesteder.



Bliv en del af plant et træ-programmet

Dell oprettede plant et træ programmet for at gøre det nemt for dig at opveje drivhusgasudledninger fra dit computerudstyr og hjælpe med at skabe en sundere planet - et træ og en skov ad gangen.



Genbrug med Dell

Når du opgraderer computere og elektronik, beder vi dig hjælpe vores indsats for at holde teknologi ude af verdens lossepladser. Genbrug af dit hjem og virksomheds computere med os er hurtigt, bekvemt og sikkert. Gør dig selv og din planet en tjeneste. Bortskaf din teknologi ansvarligt med Dell.

Politik om overholdelse af lovgivningen

Du kan finde de fuldstændige oplysninger på www.dell.com/regulatory_compliance.

Kontaktoplysninger for webstedet Overholdelse af lovgivningen

Send, for alle spørgsmål relateret til produktsikkerhed, EMC eller ergonomi, en e-mail til Regulatory_Compliance@dell.com.

Flere oplysninger om overholdelse

WWTC (World Wide Trade Compliance Organization) er ansvarlig for at administrere Dells overholdelse af import- og eksportregler, herunder produktklassifikation. Klassifikationsdata for Dell producerede systemer findes i det produktspecifikke dataark for Systemproduktsikkerhed, EMC og Miljø.

Send, for alle spørgsmål relateret til import-/eksportklassificering af Dell-produkter, en e-mail til US_Export_Classification@dell.com.