

سياسة التوافق التنظيمي

للحصول على التفاصيل كاملة، قم بزيارة www.dell.com/regulatory_compliance.

تفاصيل التواصل على موقع الويب للتوافق التنظيمي

بالنسبة للأسئلة التي تتعلق بسلامة المنتج، سواءً كانت تتعلق بالتوافق المغناطيسي أو براحة الجسم أثناء الاستخدام، قم بإرسال رسالة بريد إلكتروني على Regulatory_Compliance@dell.com.

معلومات إضافية للتوافق

تعد منظمة التوافق التجاري العالمية (WWTC) هي المسؤولة عن إلزام شركة Dell بلوائح الاستيراد والتصدير بما في ذلك تصنيف المنتجات. ويتم تقديم بيانات التصنيف للأنظمة المصنعة من Dell في ورقة بيانات خاصة بالمنتج وبسلامة منتجات النظام، والتوافق المغناطيسي، ومستندات البيانات البيئية. لتقديم أية أسئلة تتعلق بتصنيفات الاستيراد أو التصدير الخاصة بالمنتجات من Dell، قم بإرسال رسالة بريد إلكتروني إلى US_Export_Classification@dell.com.

خشب الخيزران (Bamboo) — حلول التعبئة الصديقة للبيئة من الطبيعة



تقدم شركة Dell حلول تعبئة عملية ومبتكرة لتساعد في تقليل الأثر البيئية، للمساهمة في تحقيق الهدف المشترك المتمثل في إيجاد طرق جديدة للحفاظ على الموارد الطبيعية لكوكبا. يخفف تقليل التعبئة من متاعب العملاء. إن التعبئة القابلة للتدوير تيسر من عمليات التخلص من المكونات. وتعد المواد الدائمة صالحة لبيئة كوكبنا.

يتم عمل التعبئة من خشب الخيزران (Bamboo) لشحن العديد من منتجات شركة Dell.

تتميز التعبئة بخشب الخيزران بقابليتها للتحلل الحيوي لسهولة التخلص منها، حيث تم التصديق عليها على أنها 'قابلة للتحلل' من قبل معمل مراقبة التربة. نعرف مدى أهمية المصادر المسؤولة بالنسبة لك، لذا فإننا نطمئنك بأننا نجلب خشب الخيزران من الغابات الموجودة في أحد الأماكن النائية المعروفة كموطن للباندا.

انضم إلى برنامج التشجير



قامت شركة Dell بإنشاء برنامج التشجير حتى تجعل من السهل عليك القيام بمكافحة انبعاثات غازات الدفيئة الصادرة من معدات جهاز الكمبيوتر الخاص بك، كما تساعد على الحفاظ على أن يكون الكوكب أكثر صحية — شجرة واحدة ثم غابة في نفس الوقت.

إعادة التدوير مع Dell

عند قيامك بترقية أجهزة الكمبيوتر والإلكترونيات، يرجى المساهمة معنا لمنع إلقائها في مدافن النفايات في أنحاء العالم. تتسم عملية إعادة التدوير التي نقدمها لأجهزة الكمبيوتر الخاصة بالعمل والمنزل، بالسرعة والراحة والأمان. اعمل لصالحك ولصالح العالم. تخلص من ما تقننيه من التكنولوجيا بثقة كاملة مع Dell.



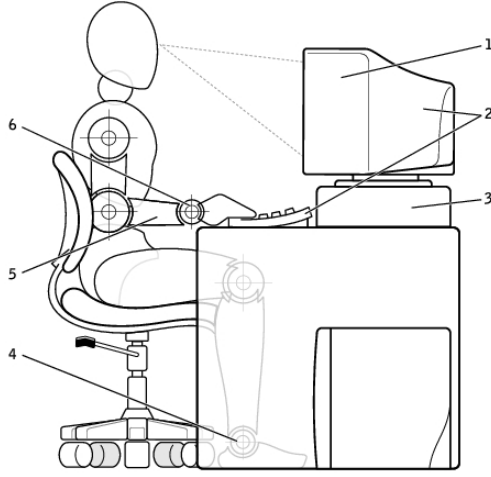

- | | | | |
|---|--|---|----------------------------------|
| 1 | الشاشة على مستوى النظر أو أسفله | 4 | القدم مسطحة على الأرضية |
| 2 | الشاشة ولوحة المفاتيح في وضع مباشر أمام المستخدم | 5 | الأذرع على مستوى سطح المكتب |
| 3 | حامل الشاشة | 6 | المعصمان في وضع استرخاء ومنبسطان |

ملاحظة: للحصول على أحدث التعليمات الخاصة براحة الجسم أثناء الاستخدام، قم بزيارة www.dell.com/regulatory_compliance

تأثير Dell على البيئة

إن الحفاظ على البيئة لا يقتصر على فرض القيود، بل يشمل استغلال الإمكانيات المتاحة. إن الأمر يتعلق بالبحث عن طريقة أفضل.

تتجدد فرصتك يومياً لإيجاد خيارات أفضل، ولكن عند اختيار التكنولوجيا، فأنت لا ترغب في تقديم تنازلات بشأن التكلفة أو الأداء أو درجة الاعتماد. لذا فنحن في شركة Dell حريصون كل الحرص على ألا تضطر لذلك، ولهذا نسعى جاهدين لضمان عدم اضطرار كل من الأفراد والشركات للتنازل في سبيل أن تصبح صديقة للبيئة.

نحن نستطيع تحقيق هذا من خلال تقديم المنتجات والخدمات العملية التي يكون لها تأثير على القضايا البيئية بشكل فعلي، حيث أن أفضل الطرق تكمن في صداقة البيئة. أفضل السبل لاستخدام الوقت والمال والموارد. أفضل الطرق للعيش والعمل والنجاح في عالمنا.

تعليمات الترحيل

يعد ترحيل جهاز الكمبيوتر نقلاً للبيانات والتطبيقات بين جهازين كمبيوتر مختلفين. ويعد شراء جهاز كمبيوتر جديد أو الترقية لأنظمة تشغيل جديدة من أكثر الأسباب التي تتطلب القيام بعملية ترحيل الكمبيوتر.

△ تنبيه: وفي حين أن هناك العديد من الأدوات المساعدة التي تعمل على تبسيط عملية الترحيل، فإنه يفضل أن تقوم بعمل نسخة احتياطية من الملفات الخاصة بك مثل الصور والموسيقى، والمستندات، وما إلى ذلك.

الترحيل من أحد أنظمة تشغيل Windows إلى نظام تشغيل Windows أحدث

عند الترحيل إلى نظام تشغيل أحدث، قم بالرجوع إلى إرشادات Microsoft الخاصة بالترحيل من نظام تشغيل إلى غيره من الأنظمة. قم بزيارة www.microsoft.com لمزيد من التفاصيل.

التعليمات الخاصة براحة الجسم أثناء الاستخدام

△ تنبيه: قد ينتج عن الاستخدام المطول أو غير الصحيح للوحة المفاتيح حدوث إصابات.

△ تنبيه: قد يسبب النطع إلى الشاشة لفترات طويلة إلى إجهاد العين.

قم باتباع الإرشادات حول العادات الصحية عند إعداد الكمبيوتر واستخدامه، للحصول على الراحة والكفاءة. إن أجهزة الكمبيوتر المحمولة ليست كلها مصممة للاستخدام بشكل مستمر مثل معدات المكتب. إذا كنت تنوي استخدام الكمبيوتر المحمول بشكل مستمر، فمن المستحسن أن تقوم بتوصيل لوحة مفاتيح خارجية.

- ضع جهاز الكمبيوتر الخاص بك بحيث تكون الشاشة ولوحة المفاتيح أمامك مباشرة أثناء العمل. تتوفر أرفف خاصة (من Dell وغيرها) لمساعدتك على وضع لوحة المفاتيح بشكل صحيح.
- قم بوضع الشاشة الخارجية على مسافة مريحة للنظر. تتراوح المسافة الموصى بها بين 510 ملل-610 ملل (20 بوصة-24 بوصة) من عينيك.

- تأكد من أن الشاشة في مستوى البصر، أو أقل منه قليلاً عند جلوسك أمامها.
- قم بضبط ميل الشاشة وإعدادات التباين والسطوع، فضلاً عن الإضاءة حولك (مثل الإضاءة العلوية ومصابيح المكتب والستائر وعوازل الشمس على النوافذ القريبة) وذلك للحد من الانعكاسات والتحديق نحو الشاشة.
- استخدم مقعداً مزوداً بمسند مناسب للظهر.

حافظ على ساعديك في اتجاه أفقي مع المعصمين في وضع مستقر ومريح أثناء استخدام لوحة المفاتيح أو الماوس.

- احرص دائماً على وجود مسافة لإراحة يديك أثناء استخدام لوحة المفاتيح أو الماوس.
- اترك أعلى ساعديك يتدليان بطريقة طبيعية على جانبيك.
- اجلس في وضع مستقيم، بحيث ترتكز قدميك على سطح الأرض ويكون الفخذين في وضع مستقيم.
- تأكد أثناء جلوسك من أن وزن ساقيك محمل على قدميك وليس على الجانب الأمامي من مقعدك. قم بضبط ارتفاع المقعد أو استخدم مسند أمامي إذا لزم الأمر للحفاظ على الوضع السليم.
- قم بتنويع أنشطة العمل. وحاول تنظيم عملك بحيث لا تضطر إلى الكتابة لفترات مطولة من الوقت. وعندما تتوقف عن الكتابة، حاول القيام بأشياء تستدعي استخدام كلتا اليدين.
- اجعل المنطقة الموجودة أسفل المكتب خالية من أية عوائق أو كابلات أو أسلاك كهربائية قد تتعارض مع الوضع المريح للجلوس أو قد تتسبب في حدوث أخطار محتملة.

- تمكين ميزات السكون/ الاستعداد والسبات على جهاز الكمبيوتر الخاص بك.
- ✎ **ملاحظة:** يقل عمر البطارية عبر الوقت على حسب معدل استخدام البطارية، وظروف استخدامها. يمكنك تهيئة سلوك شحن البطارية لزيادة عمر البطارية.

وضع إطالة العمر من Dell

إن توصيل جهاز الكمبيوتر الخاص بك بمصدر التيار الكهربائي وفصله عنه دون السماح للبطارية بتفريغ الشحنة الكهربائية بالكامل قد يقلل من عمر البطارية. تقوم ميزة وضع إطالة العمر بحماية عمر البطارية من خلال ضبط الحد الأقصى من شحن البطارية، ويحمي البطارية من تكرار دورات الشحن والتفريغ. ويقوم جهاز الكمبيوتر المحمول من Dell بالمراقبة التلقائية لسلوك الشحن والتفريغ للبطارية، وإذا أمكن، يقوم بعرض رسالة تطلب منك تمكين وضع إطالة العمر.

✎ **ملاحظة:** وقد لا يكون وضع إطالة العمر مدعوماً على جميع أجهزة الكمبيوتر المحمولة. لتهيئة وضع إطالة عمر الأجهزة من Dell:

1. انقر بزر الماوس الأيمن على رمز البطارية الموجود بمنطقة الإعلام لنظام Windows، وانقر أو اضغط على خيارات عمر البطارية المطول من Dell. يظهر مربع حوار مقياس البطارية.
2. انقر أو اضغط على علامة التبويب الخاصة بوضع إطالة العمر.
3. انقر أو اضغط على تمكين لتشغيل وضع إطالة العمر من Dell أو إيقاف لإيقاف عمله.
4. انقر أو اضغط على موافق.

✎ **ملاحظة:** عند تمكين وضع إطالة العمر، يتم شحن البطارية بنسبة 88% — 100% من طاقتها.

وضع سطح المكتب من Dell

إذا كنت تستخدم جهاز الكمبيوتر الخاص بك بشكل أساسي من خلال توصيل محول الطاقة، فإنه يمكنك تمكين وضع سطح المكتب من خلال ضبط الحد الأقصى لشحن البطارية. ويقلل هذا من عدد دورات الشحن والتفريغ مما يؤدي إلى تحسين عمر البطارية.

ويقوم جهاز الكمبيوتر المحمول من Dell الخاص بك بالمراقبة التلقائية لسلوك الشحن والتفريغ للبطارية، وإذا أمكن، يقوم بعرض رسالة تطلب منك تمكين وضع سطح المكتب.

✎ **ملاحظة:** قد لا يكون وضع سطح المكتب مدعوماً على جميع أجهزة الكمبيوتر. لتمكين أو إيقاف وضع سطح المكتب:

1. انقر بزر الماوس الأيمن على رمز البطارية الموجود بمنطقة الإعلام لنظام Windows، ثم انقر أو اضغط على خيارات عمر البطارية المطول من Dell. يظهر مربع حوار مقياس البطارية.
2. انقر أو اضغط على علامة تبويب وضع إطالة العمر.
3. انقر أو اضغط على تمكين أو إيقاف وفقاً لما تفضله.
4. انقر أو اضغط على موافق.

✎ **ملاحظة:** عند تمكين وضع سطح المكتب، يتم شحن البطارية فقط بين نسبة 50% – 100% من طاقتها.

تهيئة سلوك زر الطاقة

لتهيئة سلوك زر الطاقة:

Windows 10/8.1

1. انقر بزر الفأرة الأيمن في أي مكان على شاشة البدء.
2. انقر أو اضغط على كل التطبيقات في الزاوية اليمنى السفلية من الشاشة.
3. تحت نظام Windows، انقر أو اضغط على لوحة التحكم.
4. ملاحظة: بالنسبة لـ Windows 8.1/Windows RT، انقر أو اضغط على الإعدادات في الشريط الجانبي للتمائم وانقر أو اضغط على لوحة التحكم.
4. إذا تم عرض لوحة التحكم الخاصة بك حسب الفئة، فانقر أو اضغط على عرض بواسطة: القائمة المنسدلة، ثم قم باختيار رموز صغيرة أو رموز كبيرة.
5. انقر أو اضغط على خيارات الطاقة.
6. انقر أو اضغط على اختيار ما تقوم به أزرار الطاقة. قد تختار خيار مختلف عند تشغيل جهاز الكمبيوتر الخاص بك باستخدام البطارية وعند توصيله بمحول الطاقة.
7. انقر أو اضغط على حفظ التغييرات.

Windows 7

1. انقر ابدأ  ← لوحة التحكم ← خيارات الطاقة.
2. انقر اختيار ما تقوم به أزرار الطاقة.
3. قم باختيار ما تريد لجهاز الكمبيوتر القيام به عند الضغط على زر الطاقة من القائمة المنسدلة المجاورة لـ عند الضغط على زر الطاقة. قد تختار خيار مختلف عند تشغيل جهاز الكمبيوتر الخاص بك باستخدام البطارية وعند توصيله بمحول الطاقة.
4. انقر حفظ التغييرات.

تحسين عمر البطارية

يختلف وقت تشغيل البطارية — وهو الوقت الذي تستطيع فيه البطارية الاحتفاظ بالشحن — وتتنوع وفقاً لكيفية استخدام الكمبيوتر المحمول. ينخفض وقت تشغيل البطارية الخاصة بك بشكل ملحوظ في حالة استخدامك:

- محركات ضوئية.

- استخدام أجهزة اتصالات لاسلكية أو بطاقات ExpressCard أو بطاقات ذاكرة الوسائط أو أجهزة USB.
- إعدادات الشاشة عالية السطوع أو شاشات التوقف ثلاثية الأبعاد أو غيرها من البرامج المستهلكة للطاقة مثل تطبيقات الرسومات المعقدة وثلاثية الأبعاد بالإضافة إلى الألعاب.

يمكنك تحسين أداء البطارية من خلال:

- تشغيل الكمبيوتر على طاقة التيار المتردد عندما يكون ذلك ممكناً. ينخفض عمر البطارية وفقاً لعدد المرات التي يتم فيها تفريغ البطارية وإعادة شحنها.
- تهيئة إعدادات إدارة الطاقة باستخدام خيارات الطاقة في Microsoft Windows لتحسين استخدام الطاقة في جهاز الكمبيوتر الخاص بك (انظر "إدارة الطاقة").

- **السكون المزدوج** — السكون المزدوج هو مزيج من السكون والسبات. فإنه يضع أي مستندات وبرنامج مفتوحة في الذاكرة وعلى وحدة تخزين جهاز الكمبيوتر الخاص بك، ومن ثم يضع جهاز الكمبيوتر الخاص بك في حالة الطاقة المنخفضة بحيث يمكنك استئناف العمل بسرعة. عند تشغيل وضع السكون المزدوج، فإن وضع الكمبيوتر في وضع السكون تلقائياً يجعل الكمبيوتر في وضع السكون المزدوج.
- **الغلق** — يساعدك غلق جهاز الكمبيوتر الخاص بك عندما لا تخطط لاستخدام جهاز الكمبيوتر لفترة طويلة من الوقت. يساعدك على الحفاظ على جهاز الكمبيوتر لديك آمناً كما يوفر أيضاً مزيد من الطاقة. قم بغلق جهاز الكمبيوتر قبل إضافة أو إزالة جهاز داخل جهاز الكمبيوتر. لا يوصى بإغلاق جهاز الكمبيوتر في حالة الرغبة في استئناف العمل سريعاً.

تهيئة إعدادات الطاقة

لتهيئة إعدادات الطاقة:

Windows 10/8.1

1. انقر أو اضغط على ابدأ ← كل التطبيقات.
2. تحت نظام **Windows**، انقر أو اضغط على لوحة التحكم.
3.  **ملاحظة:** بالنسبة لـ Windows 8.1/Windows RT، انقر أو اضغط على الإعدادات في الشريط الجانبي للتمائم وانقر أو اضغط على لوحة التحكم.
3. إذا تم عرض لوحة التحكم الخاصة بك حسب الفئة، فانقر أو اضغط على عرض بواسطة: القائمة المنسدلة، ثم قم باختيار رموز صغيرة أو رموز كبيرة.
4. انقر أو اضغط على خيارات الطاقة.
5. يمكنك اختيار من الخطة المدرجة في قائمة الخيارات المتوفرة بناءً على استخدام جهاز الكمبيوتر الخاص بك.
6. لتعديل إعدادات الطاقة، انقر أو اضغط على إعدادات تغيير الخطة.

Windows 7

1. انقر ابدأ  ← لوحة التحكم ← خيارات الطاقة.
2. يمكنك اختيار من الخطة المدرجة في قائمة الخيارات المتوفرة بناءً على استخدام جهاز الكمبيوتر الخاص بك.
3. لتعديل إعدادات الطاقة، انقر إعدادات تغيير الخطة.

صيانة جهاز الكمبيوتر

يوصى بتنفيذ المهام التالية لتجنب المشاكل العامة للكمبيوتر:

- قم بتوفير إمكانية الوصول المباشر إلى مصدر للطاقة، وتهوية كافية، وسطح مستو لوضع جهاز الكمبيوتر الخاص بك.
- لا تقم بمنع أو دفع الأجسام إلى داخلها أو ترك الغبار يتراكم في فتحات التهوية.
- قم بإجراء النسخ الاحتياطي للبيانات الخاصة بك بشكل منتظم.
- إجراء فحص الفيروسات بشكل منتظم.
- قم بفحص الأخطاء بجهاز الكمبيوتر الخاص بك باستخدام جهاز SupportAssist وغيرها من الأدوات المتاحة على جهاز الكمبيوتر الخاص بك.
- قم بتنظيف جهاز الكمبيوتر بانتظام باستخدام قطعة قماش ناعمة وجافة.
- **⚠ تنبيه:** قد يضر استخدام المياه أو غيرها من المذيبات لتنظيف جهاز الكمبيوتر الخاص بك.
- تأكد من توفر مساحة خالية كافية على وحدة التخزين الخاصة بجهازك. قد يؤدي عدم وجود مساحة حرة كافية إلى تدهور الأداء.
- قم بالتفعيل التلقائي لـ Microsoft Windows وتحديثات البرامج الأخرى لمعالجة مشاكل البرمجيات وتحسين أمن الكمبيوتر.

إدارة الطاقة

تساعدك إدارة الطاقة على تقليل استهلاك جهاز الكمبيوتر الخاص بك للكهرباء من خلال تنظيم إمدادات الطاقة إلى مختلف المكونات. يسمح لك برنامج إعداد BIOS ونظام التشغيل بالتهيئة عندما يجب أن يكون مصدر التيار لمكونات معينة منخفضاً أو معزولاً تماماً.

تعد بعض الدول الشهيرة من حيث توفيرها للطاقة في Microsoft Windows:

- **السكون** — السكون هو وضع لتوفير الطاقة يسمح لجهاز الكمبيوتر باستئناف كامل طاقته سريعاً (عادةً في غضون بضع ثوان) عندما تريد بدء العمل مرة أخرى.
- **السيبات** — يقوم السبات بوضع المستندات والبرامج المفتوحة على وحدة تخزين جهاز الكمبيوتر الخاص بك، ومن ثم ينطفئ جهاز الكمبيوتر الخاص بك.

الاتصال بـ Dell

للاتصال بشركة Dell بغية الاستفسار عن المسائل المتعلقة بقسم المبيعات أو الدعم الفني أو خدمة العملاء،
تفضل بزيارة الموقع www.dell.com/contactdell.

 **ملاحظة:** تختلف حالة التوافر وفقاً للدولة والمنتج، وقد لا تتوافر بعض الخدمات في بلدك.

 **ملاحظة:** إذا لم يكن لديك اتصال نشط بالإنترنت، يمكنك العثور على معلومات الاتصال على فاتورة
الشراء، أو إيصال الشحن، أو الفاتورة، أو كتالوج منتج Dell.

الحصول على المساعدة والاتصال بـ Dell

الحصول على المساعدة

يمكنك الحصول على المعلومات والمساعدة بخصوص منتجات Dell وخدماتها باستخدام مصادر المساعدة الذاتية هذه:

www.dell.com	المعلومات عن منتجات Dell وخدماتها
تطبيق التعليمات والدعم الخاص بـ Dell	Windows 8.1 و Windows 10
	
تطبيق بدء التشغيل	Windows 10
	
تطبيق التعليمات + النصائح	Windows 8.1
	
اكتب في بحث Windows التعليمات والدعم، واضغط على Enter .	الوصول إلى المساعدة في Windows 8 و Windows 8.1 و Windows 10
انقر أو اضغط على ابدأ ← التعليمات والدعم	الوصول إلى المساعدة في Windows 7
www.dell.com/support/windows www.dell.com/support/linux	المساعدة عبر الإنترنت لنظام التشغيل
www.dell.com/support	لمعلومات الخاصة باستكشاف الأعطال وإصلاحها، وأدلة الاستخدام، وتعليمات الإعداد، ومواصفات المنتج، ومدونات المساعدة التقنية، وبرامج التشغيل، وتحديثات البرامج، وغير ذلك
راجع أنا وجهاز Dell الخاص بي على www.dell.com/support/manuals	تعرف على نظام التشغيل الخاص بك وإعداد جهاز الكمبيوتر الخاص بك واستخدامه والنسخ الاحتياطي للبيانات والتشخيصات وغير ذلك.

تغيير تسلسل بدء التشغيل

قد تحتاج إلى تغيير تسلسل بدء التشغيل للتشغيل من جهاز آخر بخلاف الجهاز الافتراضي الخاص بك، على سبيل المثال عند إعادة تثبيت نظام التشغيل أو استخدام قرص الاسترداد أو محرك أقراص USB. يمكنك تحديد ترتيب التمهيد باستخدام قائمة بدء التشغيل أو برنامج إعداد BIOS.

استخدام قائمة التشغيل

استخدم قائمة التشغيل لتغيير تسلسل بدء التشغيل الخاص بجهاز الكمبيوتر للتشغيل الحالي.  **ملاحظة:** يقوم جهاز الكمبيوتر الخاص بك بالتشغيل من الجهاز المحدد فقط للتشغيل الحالي ويعود إلى الجهاز الافتراضي في المرة التالية التي تقوم فيها بإعادة تشغيل جهاز الكمبيوتر. لتحديد جهاز تشغيل باستخدام قائمة التشغيل:

1. قم بتشغيل جهاز الكمبيوتر الخاص بك أو إعادة تشغيله.
2. اضغط فوق F12 عند عرض شعار Dell للوصول إلى قائمة التشغيل.
-  **ملاحظة:** إذا انتظرت لفترة طويلة وظهر الشعار الخاص بنظام التشغيل، فاستمر في الانتظار حتى ترى سطح المكتب "Windows"، ثم قم بإعادة تشغيل الكمبيوتر وحاول مرة أخرى.
3. استخدم مفتاحي السهم لأعلى أو لأسفل لتحديد الجهاز الذي ترغب في التشغيل منه واضغط على مفتاح الإدخال Enter.

استخدام برنامج إعداد BIOS

استخدم برنامج إعداد BIOS لتحديد ترتيب الأجهزة التي يستخدمها جهاز الكمبيوتر الخاص بك للتمهيد في كل مرة.

لتغيير تسلسل التمهيد باستخدام برنامج إعداد BIOS:

1. ادخل برنامج إعداد BIOS.
2. حدد علامة التبويب **تشغيل**.
3. حدد خانة الاختيار لتمكين أو تعطيل الأجهزة التي سيتم استخدامها للتشغيل.
4. حرك الأجهزة للأعلى أو للأسفل لتغيير تسلسل بدء التشغيل.
-  **ملاحظة:** الجهاز الأول في القائمة هو جهاز التشغيل الافتراضي.

إعادة تعيين كلمة مرور BIOS

تستخدم كلمات المرور الخاصة بـ BIOS لتوفر أماناً إضافياً لأجهزة الكمبيوتر الخاصة بك. يمكنك تهيئة جهاز الكمبيوتر الخاص بك ليطلب كلمة مرور عند التشغيل أو عند الدخول إلى برنامج إعداد BIOS. استخدم أحد الأساليب التالية، وفقاً لنوع الكمبيوتر الخاص بك، لإعادة تعيين كلمات مرور BIOS المفقودة أو التي تم نسيانها.

⚠️ **تنبيه:** تتطلب إعادة تعيين كلمة مرور BIOS مسح جميع البيانات من CMOS. إذا قمت بتغيير أي من إعدادات BIOS، فيجب عليك إجراء هذه التغييرات مرة أخرى بعد إعادة تعيين كلمة المرور.

إزالة بطارية CMOS

⚠️ **تحذير:** اقرأ تعليمات الأمان قبل أن تقوم بالعمل داخل جهاز الكمبيوتر.

تستخدم جميع أنواع لوحات النظام تقريباً بطارية خلية مصغرة تساعد على الاحتفاظ بإعدادات BIOS، بما في ذلك كلمة المرور. لإعادة تعيين كلمة المرور، قم بإزالة البطارية الخلية المصغرة وانتظر من 15 إلى 30 دقيقة ثم استبدلها.

✍️ **ملاحظة:** لمزيد من المعلومات حول موقع البطارية الخلية المصغرة والتعليمات حول إزالتها واستبدالها، انظر في دليل الخدمة في www.dell.com/support.

استخدام كابل توصيل لوحة النظام

✍️ **ملاحظة:** كابل توصيل لوحة النظام متاح فقط في أجهزة كمبيوتر سطح المكتب.

تحتوي جميع لوحات النظام في أجهزة كمبيوتر سطح المكتب تقريباً على كابل توصيل لمسح إعدادات CMOS مع كلمة المرور الخاصة بـ BIOS. ويختلف موقع هذا الكبل وفقاً للوحة النظام. ابحث عن الكابلات بجانب بطارية CMOS، عادةً ما تسمى باسم CLR و CLEAR و CLEAR CMOS وما إلى ذلك. لمعرفة طريقة مسح كلمات المرور وإعدادات CMOS، انظر في دليل الخدمة الخاص بجهاز الكمبيوتر الخاص بك في www.dell.com/support.

يعمل BIOS على تخزين معلومات الأجهزة المتعلقة بجهاز الكمبيوتر الخاص بك وتمرير المعلومات لنظام التشغيل عند تشغيل الكمبيوتر. يمكنك إجراء تغييرات على الإعدادات الأساسية للأجهزة المخزنة في BIOS باستخدام برنامج إعداد BIOS.

يمكنك استخدام برنامج إعداد BIOS ل:

- إعداد أو تغيير خيار قابل للتحديد خاص بالمستخدم مثل كلمة مرور المستخدم.
- تحديد الأجهزة المثبتة على جهاز الكمبيوتر الخاص بك، مثل مقدار الذاكرة ونوع محرك القرص الثابت وما إلى ذلك.
- تغيير معلومات تكوين النظام بعد إضافة أو تغيير أو إزالة أي جهاز في جهاز الكمبيوتر الخاص بك.

تغيير إعدادات BIOS

⚠ تنبيه: قد تؤدي الإعدادات غير الصحيحة في برنامج إعداد BIOS إلى عدم تشغيل جهاز الكمبيوتر الخاص بك أو عمله بصورة غير صحيحة أو إتلاف جهاز الكمبيوتر الخاص بك.

قد تحتاج إلى تغيير إعدادات مثل الوقت والتاريخ وأجهزة التشغيل وتسلسل بدء التشغيل وتمكين PowerShare أو تعطيله وما إلى ذلك. لتغيير الإعدادات، ادخال برنامج إعداد BIOS، حدد الإعداد الذي ترغب في تغييره واتبع التعليمات الظاهرة على الشاشة.

الدخول إلى برنامج إعداد BIOS

1. قم بتشغيل جهاز الكمبيوتر الخاص بك أو إعادة تشغيله.
 2. اضغط على <F2> في شعار Dell للدخول إلى برنامج إعداد BIOS.
- 📌 ملاحظة: إذا انتظرت لفترة طويلة وظهر الشعار الخاص بنظام التشغيل، فاستمر في الانتظار حتى ترى سطح المكتب "Windows"، ثم قم بإعادة تشغيل الكمبيوتر وحاول مرة أخرى.

رموز صوت التنبيه

قد يصدر الكمبيوتر سلسلة من أصوات التنبيه أثناء بدء التشغيل إذا كان هناك أخطاء أو مشكلات. ويتم تحديد المشكلات من خلال هذه السلسلة من الأصوات التي تسمى رموز الإشارة الصوتية. إذا حدث هذا، لاحظ كود صوت التنبيه واتصل بشركة Dell للحصول على مساعدة.

ملاحظة: قد لا تتوافق بعض رموز أصوات التنبيه المذكورة في الجدول أدناه، مع جهاز الكمبيوتر.

رموز صوت التنبيه المشكلة المحتملة

واحد	عطل محتمل في لوحة النظام — عطل في المجموع الاختباري لذاكرة القراءة فقط لنظام BIOS
اثنان	لم يتم التعرف على ذاكرة RAM ملاحظة: إذا ما قمت بتثبيت أو إعادة تركيب وحدة الذاكرة، تأكد من وضعها بشكل صحيح.
ثلاثة	عطل محتمل في لوحة النظام — خطأ في الرقاقات
أربعة	عطل في قراءة/كتابة RAM
خمسة	عطل في -ساعة الوقت الحقيقي.
ستة	فشل بطاقة الفيديو أو وحدة التحكم بالفيديو
سبعة	عطل المعالج
ثمانية	ملاحظة: يتم دعم كود صوت التنبيه الخاص بجهاز الكمبيوتر بواسطة معالج Intel فقط. عطل الشاشة

الاختبار الذاتي المضمّن (BIST) لشاشة LCD

الاختبار الذاتي المضمّن (BIST) لشاشة LCD (المدضمّن في الاختبار الذاتي) يساعدك على تحديد ما إذا كان سبب مشكلة العرض هي شاشة LCD أم بعض الاجزاء الأخرى. وقد يعرض الاختبار ألوان ونصوص مختلفة على الشاشة، وإذا لم تلاحظ المشكلة أثناء الاختبار، إذاً فالمشكلة تكمن خارج شاشة LCD.

 **ملاحظة:** قد تحتوي الأجهزة الطرفية على تشخيصات خاصة بها. لمزيد من المعلومات، راجع الوثائق الخاصة بالأجهزة الطرفية.

بدء عمل LCD BIST

1. قم بتشغيل جهاز الكمبيوتر الخاص بك أو إعادة تشغيله.
2. اضغط على <F12> في شعار Dell للدخول إلى برنامج إعداد BIOS.  **ملاحظة:** إذا انتظرت لفترة طويلة وظهر الشعار الخاص بنظام التشغيل، فاستمر في الانتظار حتى ترى سطح المكتب "Windows"، ثم قم بإعادة تشغيل الكمبيوتر وحاول مرة أخرى.
3. حدد تشخيصات واضغط على <Enter>.
4. إذا لم ترّ خطوط ملونة على الشاشة، اضغط فوق <N> لإدخال LCD BIST.

تشغيل ePSA

لتنفيذ ePSA:

1. أعد تشغيل الكمبيوتر.
 2. اضغط على <F12> في شعار Dell للدخول إلى برنامج إعداد BIOS.  **ملاحظة:** إذا انتظرت لفترة طويلة وظهر الشعار الخاص بنظام التشغيل، فاستمر في الانتظار حتى ترى سطح المكتب "Windows"، ثم قم بإعادة تشغيل الكمبيوتر وحاول مرة أخرى.
 3. حدد تشخيصات واضغط على <Enter>.
 4. اتبع الإرشادات المعروضة على الشاشة لاستكمال الاختبار. وملاحظة أي رسائل خطأ قد تظهر. إذا فشل أحد المكونات أثناء التقييم، يتوقف التقييم ويصدر جهاز الكمبيوتر صوت تنبيه، ثم يظهر كود خطأ. لاحظ رمز (رموز) الخطأ وابدأ في البحث عن حلول على www.dell.com/support أو قم بالتواصل مع Dell.
- واتبع الخطوات المعروضة على الشاشة للاستمرار في التقييم التالي، ثم قم بإعادة تقييم المكونات التي فشلت أو بايقات التقييم، ثم ابدء تشغيل جهاز الكمبيوتر.
- فيذا أكمل PSA الاختبارات بنجاح، فسوف تظهر الرسالة التالية على الشاشة لديك: "No problems have been found with this system so far. Do you want to run the remaining memory tests? This will take about 30 minutes or more. Do you want to continue? (Recommended)."
- مبيقتلا لامكتسلا <n> إلى طغضلاب مقف لاإو، تر كاذلاب قلعنت ملكشم تدجو ام اذا رارمتسلا <y> طغضا
- فيذا أكمل ePSA الاختبارات مع وجود أخطاء، فسوف تظهر الرسالة التالية على الشاشة لديك: "Testing completed. One or more errors were detected"
- علامة التبويب الخاصة بـ سجل الأحداث الموضحة في نافذة الحالة تعرض الأخطاء التي تحدث خلال اختبارات ePSA.

3. حدد تشخيصات واضغط على <Enter>.

4. اتبع الإرشادات التي تظهر على الشاشة لاستكمال التقييم.

إذا فشل أحد المكونات أثناء التقييم، يتوقف التقييم ويصدر جهاز الكمبيوتر صوت تنبيه، ثم يظهر كود خطأ. لاحظ رمز (رموز) الخطأ وابدأ في البحث عن حلول على www.dell.com/support أو قم بالتواصل مع Dell.

واتبع الخطوات المعروضة على الشاشة للاستمرار في التقييم التالي، ثم قم بإعادة تقييم المكونات التي فشلت أو بإيقاف التقييم، ثم ابدء تشغيل جهاز الكمبيوتر.

إذا أكمل PSA الاختبارات بنجاح، فسوف تظهر الرسالة التالية على الشاشة لديك: "No problems have been found with this system so far. Do you want to run the remaining memory tests? This will take about 30 minutes or more. Do you want to continue? (Recommended)." جيبقتلا لامتكتسلا <η> على طغضلا. مقف لاو، ؤر كاذلابق لعنتت ملكشم تذجو ام اذا رارمتسللا <y> طغضا.

ملاحظة: اضغط فوق <Esc> في أي وقت خلال التقييم لإلغاء التقييم وإعادة بدء تشغيل جهاز الكمبيوتر.

التقييم المحسن للنظام السابق للتمهيد (PSA)

يمكنك استخدام التقييم المحسن للنظام السابق للتمهيد (ePSA) لتشخيص مختلف مشكلات الأجهزة. يعمل ePSA على تقييم الأجهزة مثل لوحة النظام، ولوحة المفاتيح، والشاشة، والذاكرة، والقرص الصلب، الخ.

ملاحظة: قد يكون ePSA غير مدعوم على كل أجهزة الكمبيوتر.

يتم تقسيم الشاشة الرئيسية لـ ePSA إلى ثلاث مناطق:

• نافذة الأجهزة تظهر على يسار الشاشة الرئيسية لـ ePSA. إنها تعرض جميع الأجهزة الموجودة على الكمبيوتر ويمكن استخدامها لاختيار الأجهزة.

• نافذة التحكم تظهر أيمن الجزء السفلي للشاشة الرئيسية لـ ePSA.

- إن تحديد مربع الاختيار الخاص بوضع الاختبار الدقيق الموجود في نافذة التحكم يصل بنطاق الاختبارات والمدة الخاصة بها إلى الحد الأقصى.

- ويظهر شريط الحالة أسفل- الجانب الأيسر لنافذة التحكم، ويشير إلى الاستكمال الإجمالي للاختبارات.

- لاختبار الأجهزة التي تم تحديدها، انقر أو اضغط على تشغيل الاختبارات.

- للخروج من ePSA وإعادة تشغيل جهاز الكمبيوتر الخاص بك، انقر أو اضغط على خروج.

• نافذة الحالة تظهر على الجانب الأيمن للشاشة الرئيسية لـ ePSA.

تحتوي منطقة الحالة على أربع علامات تبويب:

• **التهيئة** — تعرض معلومات مفصلة عن التهيئة والحالة فيما يخص جميع الأجهزة التي يمكن اختبارها باستخدام ePSA.

• **النتائج** — تعرض جميع الاختبارات التي يتم إجراؤها ونشاطها ونتائج كل اختبار.

• **سلامة النظام** — تعرض حالة البطارية ومحول التيار والمراوح وغير ذلك.

• **سجل الأحداث** — يوفر معلومات مفصلة عن جميع الاختبارات. يعرض عمود الحالة حالة الاختبارات.

استكشاف الأخطاء وإصلاحها

الخطوات الأساسية لاستكشاف الأخطاء وإصلاحها

يشتمل هذا القسم على بعض الخطوات الأساسية لاستكشاف الأخطاء وإصلاحها التي يُمكنك استخدامها لحل المشكلات الشائعة بجهاز الكمبيوتر.

- تأكد من أنك قمت بتشغيل جهاز الكمبيوتر الخاص بك وأن التيار الكهربائي يصل إلى جميع مكوناته.
- تأكد من أن جميع الكبلات متصلة جيداً بالمنافذ الخاصة بها كل على حدة.
- تأكد من أن الكبلات غير تالفة أو بالية.
- تأكد من عدم وجود سنون ملوية أو مكسورة في الموصلات.
- أعد تشغيل جهاز الكمبيوتر وتأكد من وجود المشكلة من عدمه.
- لمشكلات الاتصال بالإنترنت، افصل المودم وجهاز التوجيه عن المأخذ الكهربائي، وانتظر لمدة 30 ثانية، ثم وصلهما بكبلات التيار وحاول الاتصال مرة أخرى.

ملاحظة: لمزيد من المعلومات حول استكشاف الأخطاء وإصلاحها والحلول المقدمة للمشكلات الشائعة والأسئلة الشائعة وأجوبتها، انظر www.dell.com/support للاتصال بـ Dell للحصول على الدعم الفني، انظر "الاتصال بـ Dell".

Diagnosics (تشخيص)

لدى جهاز الكمبيوتر أدوات تشخيصية مدمجة به لتساعده على تحديد المشكلة التي يعاني منها جهازك. وقد تخبرك هذه الأدوات بالمشكلة إما عن طريق رسائل الخطأ أو رموز المصابيح أو رموز صوت التنبيه.

تقييم النظام قبل التمهيد

يمكنك استخدام تقييم النظام قبل التمهيد (PSA) لتشخيص مختلف مشكلات الأجهزة. يعمل ePSA على تقييم الأجهزة مثل لوحة النظام، ولوحة المفاتيح، والشاشة، والذاكرة، والقرص الصلب، الخ.

ملاحظة: قد يكون PSA مدعومة على كافة أجهزة الكمبيوتر.

تشغيل PSA

1. قم بتشغيل جهاز الكمبيوتر الخاص بك أو إعادة تشغيله.
 2. اضغط على <F12> في شعار Dell للدخول إلى برنامج إعداد BIOS.
- ملاحظة:** إذا انتظرت لفترة طويلة وظهر الشعار الخاص بنظام التشغيل، فاستمر في الانتظار حتى ترى سطح المكتب "Windows"، ثم قم بإعادة تشغيل الكمبيوتر وحاول مرة أخرى.

قرص نظام التشغيل

△ تنبيه: تؤدي إعادة تثبيت نظام التشغيل باستخدام قرص نظام التشغيل إلى حذف جميع البيانات والبرامج من جهاز الكمبيوتر الخاص بك نهائياً.

✍ ملاحظة: إن قرص نظام التشغيل اختياري وقد لا يتم إرفاقه مع جهاز الكمبيوتر.

يمكنك استخدام قرص نظام التشغيل لتثبيت نظام التشغيل أو إعادة تثبيته على جهاز الكمبيوتر الخاص بك. يجب أن تقوم بإعادة تثبيت جميع برامج التشغيل والبرامج بعد الانتهاء من إعادة تثبيت نظام التشغيل باستخدام قرص نظام التشغيل.

إعادة تثبيت نظام التشغيل باستخدام قرص نظام التشغيل

لإعادة تثبيت نظام التشغيل:

1. أدخل قرص نظام التشغيل وأعد تشغيل الكمبيوتر.
2. عندما يظهر شعار DELL، اضغط على <F12> فوراً لدخول قائمة التشغيل.
- ✍ ملاحظة: إذا انتظرت لفترة طويلة جداً وظهر شعار نظام التشغيل، تابع الانتظار حتى يقوم جهاز الكمبيوتر بتحميل نظام التشغيل ثم أعد تشغيل جهاز الكمبيوتر لإعادة المحاولة.
3. قم باختيار CD/DVD drive من القائمة ثم اضغط <Enter>.
4. اتبع الإرشادات التي تظهر على الشاشة.

وسائط إعادة تثبيت النظام

تسمح لك وسائط إعادة تثبيت النظام التي تم إنشاؤها باستخدام النسخ الاحتياطي والاسترجاع من Dell بإعادة القرص الصلب الخاص بك إلى وضع التشغيل الذي كان عليه عند شراء جهاز الكمبيوتر مع الحفاظ على ملفات البيانات على جهاز الكمبيوتر الخاص بك.

قم باستخدام النسخ الاحتياطي والاسترجاع من Dell لإنشاء وسائط إعادة تثبيت النظام.

استعادة جهاز الكمبيوتر الخاص بك باستخدام وسائط إعادة تثبيت النظام

لاسترجاع جهاز الكمبيوتر الخاص بك باستخدام وسائط إعادة تثبيت النظام:

1. قم بإيقاف تشغيل جهاز الكمبيوتر الخاص بك.
2. قم بإدراج قرص استرجاع النظام في محرك الأقراص الضوئية أو قم بتوصيل مفتاح USB وتشغيل جهاز الكمبيوتر.
3. عندما يظهر شعار DELL، اضغط على <F12> فوراً لدخول قائمة التشغيل.
- ✍ ملاحظة: إذا انتظرت لفترة طويلة جداً وظهر شعار نظام التشغيل، تابع الانتظار حتى يقوم جهاز الكمبيوتر بتحميل نظام التشغيل ثم أعد تشغيل جهاز الكمبيوتر لإعادة المحاولة.
4. قم بتظليل الوسيلة التي تستخدمها للقيام بعملية الاسترجاع، ثم قم بالضغط على <ادخل>.
5. قم سريعاً بالضغط على أي مفتاح للتشغيل من جهاز التشغيل إذا طُلب منك ذلك.
6. اتبع الإرشادات التي تظهر على الشاشة لاتمام عملية الاسترجاع.

Windows 8.1

استخدام استرجاع النظام

1. انقر أو اضغط على الإعدادات في الشريط الجانبي للتمائم.
2. انقر أو اضغط على لوحة التحكم.
3. اكتب استرجاع في مربع البحث.
4. انقر أو اضغط على استرجاع وانقر أو اضغط على فتح استرجاع النظام.
5. اتبع الإرشادات التي تظهر على الشاشة.

التراجع عن آخر استعادة للنظام



1. انقر أو اضغط على الإعدادات في الشريط الجانبي للتمائم.
2. انقر أو اضغط على لوحة التحكم.
3. في نافذة النظام، انقر أو اضغط على مركز الإجراء.
4. في الزاوية السفلى من الجهة اليمنى بنافذة مركز الإجراء، انقر أو اضغط على استرجاع.
5. انقر أو اضغط على فتح استرجاع النظام واتبع التعليمات التي تظهر على الشاشة للتراجع عن آخر استعادة للنظام.

Windows 7

استخدام استرجاع النظام

1. انقر ابدأ .
2. في مربع البحث، اكتب System Restore واضغط على <Enter>.
3.  ملاحظة: قد تظهر نافذة User Account Control (التحكم في حساب المستخدم). إذا كنت مسؤول نظام بالكمبيوتر، انقر أو اضغط على متابعة؛ وإن لم تكن كذلك، فاتصل بمسؤول النظام لجهاز الكمبيوتر.
3. انقر التالي واتبع التعليمات الظاهرة على الشاشة.

التراجع عن آخر استعادة للنظام

- إذا لم تحل استعادة النظام المشكلة، فيمكنك التراجع عن آخر عملية استعادة للنظام.
1.  ملاحظة: قبل التراجع عن آخر استعادة للنظام، قم بحفظ وإغلاق جميع الملفات المفتوحة والخروج من أية برامج مفتوحة. لا تقم بتغيير أو فتح أو حذف أية ملفات أو برامج حتى تكتمل عملية استعادة النظام.
 1. انقر أو اضغط على ابدأ .
 2. في مربع البحث، اكتب System Restore واضغط على <Enter>.
 3. انقر أو اضغط على إلغاء الاستعادة الأخيرة، وانقر أو اضغط على التالي واتبع التعليمات الظاهرة على الشاشة.

استرجاع النظام

△ تنبيه: قم بعمل نسخ احتياطية لملفات البيانات بشكل منتظم. لا تراقب خاصية System Restore (استعادة النظام) ملفات البيانات الخاصة بك ولا تسترجعها.

تعد خاصية System Restore أحد وسائل Microsoft Windows لتقديم المساعدة لك للترجع عن تغييرات البرامج بجهاز الكمبيوتر الخاص بك بدون إحداث تأثير على الملفات الشخصية الخاصة بك مثل المستندات والصور ورسائل البريد الإلكتروني وما إلى ذلك.

يقوم جهاز الكمبيوتر الخاص بك بتحديث ملفات نظام Windows في كل مرة تقوم بتنصيب برامج التشغيل أو أي من البرامج الأخرى. قد يسبب هذا في بعض الأحيان بعض الأخطاء غير المتوقعة. تساعدك خاصية System Restore على استرجاع ملفات نظام Windows إلى الحالة السابقة لتنصيب برامج التشغيل أو غيرها من البرامج.

تقوم خاصية استرجاع النظام بإنشاء نقاط الاسترجاع وحفظها على فترات منتظمة. يمكنك استخدام نقاط الاسترجاع هذه (أو بإمكانك إنشاء نقاط الاسترجاع الخاصة بك) لاسترجاع ملفات نظام الكمبيوتر الخاص بك إلى الحالة السابقة.

قم باستخدام system restore إذا كانت التغييرات التي تلحق ببرامج التشغيل وغيرها من البرامج جعلت جهاز الكمبيوتر الخاص بك في حالة تشغيل غير مرغوب بها.

 **ملاحظة:** في حالة ما إذا كان الجهاز الذي تم تنصيبه مؤخراً يعد سبباً، قم بإزالة أو قطع اتصال هذا الجهاز وحاول استرجاع النظام.

 **ملاحظة:** لا تقوم خاصية System restore بعمل نسخة احتياطية للملفات الشخصية الخاصة بك ولذلك ليس من الممكن استرجاع الملفات الشخصية التي تم حذفها أو تلفها.

Windows 10

استخدام استرجاع النظام

1. انقر بزر الماوس الأيمن (أو اضغط مع الاستمرار في الضغط) على زر البدء، ثم اختر لوحة التحكم.
2. اكتب استرجاع في مربع البحث.
3. انقر أو اضغط على استرجاع.
4. انقر أو اضغط على فتح استرجاع النظام.
5. انقر أو اضغط على التالي واتبع التعليمات الظاهرة على الشاشة.

الترجع عن آخر استعادة للنظام

1. انقر بزر الماوس الأيمن (أو اضغط مع الاستمرار في الضغط) على زر البدء، ثم اختر لوحة التحكم.
2. انقر أو اضغط على الأمن والصيانة.
3. انقر أو اضغط على استرجاع.
4. انقر أو اضغط على فتح استرجاع النظام واتبع التعليمات التي تظهر على الشاشة للترجع عن آخر استعادة للنظام.

△ تنبيه: يؤدي استخدام Dell Factory Image Restore (استعادة النسخ الأصلية للبيانات من Dell) إلى حذف كافة البيانات الموجودة على القرص الصلب بشكل دائم وإزالة أية برامج أو برامج تشغيل تم تثبيتها بعد استلام الكمبيوتر. قم بعمل نسخة احتياطية للبيانات قبل تشغيل Dell Factory Image Restore إذا كان ذلك ممكناً. لا تستخدم Dell Factory Image Restore (استعادة النسخ الأصلية للبيانات من Dell) إلا إذا لم يتمكن برنامج System Restore (استعادة النظام) من حل مشكلة نظام التشغيل لديك.

1. قم بتشغيل الكمبيوتر أو إعادة تشغيله.
2. عند ظهور شعار DELL، اضغط <F8> عدة مرات للوصول إلى نافذة خيارات التشغيل المتقدمة.  ملاحظة: إذا انتظرت طويلاً حتى يظهر شعار نظام التشغيل، فاستمر في الانتظار حتى ترى سطح مكتب Microsoft Windows، ثم قم بعد ذلك بإعادة تشغيل الكمبيوتر وإعادة المحاولة.
3. اختر إصلاح جهاز الكمبيوتر الخاص بك. تظهر نافذة خيارات استرجاع النظام.
4. اختر شكل لوحة المفاتيح وانقر أو اضغط على التالي.
5. سجّل دخولك إلى الكمبيوتر المحلي.
6. قم باختيار استرجاع النسخة الأصلية لوضع المصنع الخاص بـ Dell أو أدوات مصنع Dell ← استرجاع النسخة الأصلية لوضع المصنع الخاص بـ Dell (بناءً على تهيئة جهاز الكمبيوتر الخاص بك).
7. انقر أو اضغط على التالي. تظهر شاشة تأكيد حذف البيانات.  ملاحظة: إذا كنت لا تريد المتابعة مع استرجاع النسخة الأصلية لوضع المصنع الخاص بـ Dell انقر أو اضغط على إلغاء.
8. اختر مربع الاختيار لتأكيد رغبتك في إعادة تهيئة القرص الصلب واسترجاع برامج النظام إلى وضع المصنع، ثم انقر أو اضغط على التالي. تبدأ عملية الاسترجاع وقد تستغرق عشرون دقيقة أو أكثر لإتمامها.
9. عند اكتمال عملية الاسترجاع، انقر أو اضغط على إنهاء لإعادة تشغيل الكمبيوتر.

استرجاع ملفات أو مجلدات محددة من النسخ الاحتياطي للملفات والمجلدات

1. تشغيل النسخ الاحتياطي والاسترجاع من Dell.
2. انقر أو اضغط على مربع الاسترجاع ثم اختر استرجاع البيانات الخاصة بك.
3. انقر أو اضغط على التصفح، واختر الملفات والمجلدات الخاصة بك، ثم اختر موافق.
4. انقر أو اضغط على استرجع الآن.
5. اتبع الإرشادات التي تظهر على الشاشة.

إنشاء النسخ الاحتياطي للنظام بأكمله

1. تشغيل النسخ الاحتياطي والاسترجاع من Dell.
2. انقر أو اضغط على مربع النسخ الاحتياطي ثم اختر استرجاع النظام.
3. انقر أو اضغط على قم بالنسخ الاحتياطي الآن.
4. اتبع الإرشادات التي تظهر على الشاشة.

Dell Factory Image Restore (استعادة النسخ الأصلية للبيانات من Dell)

△ تنبيه: يؤدي استخدام خيار Dell Factory Image Restore على الدوام إلى إزالة أية برامج أو برامج تشغيل تم تثبيتها بعد استلام جهاز الكمبيوتر الخاص بك. قم بإعداد وسائط النسخ الاحتياطي للتطبيقات التي تحتاجها لإعادة التثبيت قبل استخدام استرجاع وضع المصنع من Dell.

✍ ملاحظة: قد لا يتوفر استرجاع وضع المصنع من Dell في بلدان معينة أو على أجهزة معينة.

استخدم برنامج Dell Factory Image Restore (استعادة النسخ الأصلية للبيانات من Dell) فقط كأمر وسيلة لاستعادة نظام التشغيل. يؤدي هذا الخيار إلى استرجاع البرامج على القرص الصلب الخاص بك إلى الحالة التي كانت عليها عند إرسالها من البداية. يتم حذف أية برامج أو ملفات تمت إضافتها بعد استلام جهاز الكمبيوتر الخاص بك بما في ذلك ملفات البيانات مثل الصور، والموسيقى، ومقاطع الفيديو نهائيًا.

الوصول إلى استرجاع وضع المصنع من Dell

△ تنبيه: يؤدي استخدام Dell Factory Image Restore (استعادة النسخ الأصلية للبيانات من Dell) إلى حذف كافة البيانات الموجودة على القرص الصلب بشكل دائم وإزالة أية برامج أو برامج تشغيل تم تثبيتها بعد استلام الكمبيوتر. قم بعمل نسخة احتياطية للبيانات قبل تشغيل Dell Factory Image Restore إذا كان ذلك ممكنًا. قم باستخدام Dell Factory Image Restore فقط في حالة فشل وسائل الاسترجاع الأخرى.

بعد محاولتين فاشلتين لتمهيد نظام التشغيل، فإن تسلسل التمهيد سوف يقوم تلقائيًا بمحاولة القيام بتشغيل خيارات استعادة النظام وإجراء الإصلاح التلقائي.

إنشاء أقراص لإعادة تثبيت النظام

1. تشغيل النسخ الاحتياطي والاسترجاع من Dell.
2. انقر أو اضغط على مربع وسائل استرجاع المصنع.
3. اتبع الإرشادات التي تظهر على الشاشة.

استرجاع جهاز الكمبيوتر الخاص بك

1. تشغيل النسخ الاحتياطي والاسترجاع من Dell.
2. انقر أو اضغط على مربع الاسترجاع.
3. انقر أو اضغط على استرجاع النظام.
4. انقر أو اضغط على نعم، متابعة.
5. اتبع الإرشادات التي تظهر على الشاشة.

النسخ الاحتياطي والاسترجاع المتميز من Dell

△ تنبيه: على الرغم من توافر خيار يُمكنك من حماية الملفات الشخصية أثناء عملية الاسترجاع، فإنه يوصى بعمل نسخ احتياطية للملفات الشخصية على محرك أقراص أو قرص منفصل قبل استخدام خيار الاسترجاع.

📌 ملاحظة: إذا قمت بطلب النسخ الاحتياطي والاسترجاع المتميز من Dell في جهاز الكمبيوتر الخاص بك خلال تطبيق التوصيل الرقمي، فإنك تحتاج أولاً إلى تنزيل النسخ الاحتياطي والاسترجاع الأساسي من Dell للحصول على الخيار المتميز للنسخ الاحتياطي والاسترجاع الأساسي من Dell.

تحديث النسخ الاحتياطي والاسترجاع المتميز من Dell

1. تشغيل النسخ الاحتياطي والاسترجاع من Dell.
2. انقر أو اضغط على مربع النسخ الاحتياطي واختر النسخ الاحتياطي للبيانات.
3. انقر أو اضغط على تحديث النسخ الاحتياطي والاسترجاع المتميز من Dell.

استرجاع البيانات من نسخ احتياطي للنظام

1. تشغيل النسخ الاحتياطي والاسترجاع من Dell.
2. انقر أو اضغط على مربع النسخ الاحتياطي واختر النسخ الاحتياطي للنظام.
3. اتبع الإرشادات التي تظهر على الشاشة.

استرجاع ملفات أو مجلدات محددة من النسخ الاحتياطي للنظام بأكمله

1. تشغيل النسخ الاحتياطي والاسترجاع من Dell.
2. انقر أو اضغط على مربع الاسترجاع ثم اختر استرجاع البيانات.
3. انقر أو اضغط على نعم، متابعة.
4. اتبع الإرشادات التي تظهر على الشاشة.

النسخ الاحتياطي والاسترجاع من Dell

يشتمل النسخ الاحتياطي والاسترجاع من Dell على إصدارين:

- أساسيات النسخ الاحتياطي والاسترجاع من Dell
- النسخ الاحتياطي والاسترجاع المتميز من Dell

مميزات	أساسي	مميزات
✓	✓	استرجاع النظام الخاص بك مرة أخرى إلى حالة المصنع
✓	✓	إنشاء نسخ احتياطية للملفات يدوياً
✓	✓	استعادة الملفات من النسخ الاحتياطية
✓	✓	إنشاء نسخ احتياطية للملفات بالشبكة السحابية واستعادتها منها (يجب أن تقوم بشراء ميزة الأشتراك بوحدة التخزين الخاصة بالشبكة السحابية من أجل استخدامها بعد مرور 60 يوماً)
✓	X	ينبغي إنشاء نسخ احتياطية للملفات باستمرار للحد من فقدان البيانات
✓	X	إنشاء نسخ احتياطية للنظام بأكمله (بما في ذلك التطبيقات والإعدادات)
✓	X	دمج نسخ احتياطية متعددة وأرشفة النسخ الاحتياطية القديمة
✓	X	إنشاء نسخ احتياطية للملفات واستعادتها وفقاً لنوعها

أساسيات النسخ الاحتياطي والاسترجاع من Dell

الوصول إلى النسخ الاحتياطي والاسترجاع من Dell

1. قم بتشغيل الكمبيوتر.
2. ادخل إلى تميمة البحث.
3. انقر أو اضغط على **التطبيقات** واكتب النسخ الاحتياطي والاسترجاع الخاص بـ Dell في مربع البحث.
4. انقر أو اضغط على **النسخ الاحتياطي والاسترجاع الخاص بـ Dell** في قائمة نتائج البحث.

استرجاع نظام التشغيل الخاص بك

خيارات استرجاع النظام

يمكنك استرجاع نظام التشغيل على جهاز الكمبيوتر الخاص بك باستخدام أحد الخيارات التالية:
△ تنبيه: يؤدي استخدام استرجاع النسخة الأصلية لوضع المصنع الخاص بـ Dell أو قرص نظام التشغيل إلى حذف كافة الملفات نهائيًا من جهاز الكمبيوتر الخاص بك. قم بعمل نسخة احتياطية لملفات البيانات قبل استخدام هذه الخيارات إن كان ذلك ممكنًا.

الخيار	الوصف
النسخ الاحتياطي والاسترجاع من Dell	استخدام هذا الحل الأول لاسترجاع نظام التشغيل الخاص بك. قم باستخدامه إذا أدى فشل نظام التشغيل إلى منع استخدام النسخة الاحتياطية والاسترجاع من Dell أو عند تثبيت Windows على محرك أقراص ثابت جديد أو كشيء بديل.
نظام تثبيت الأقراص	استخدم هذا لاستعادة تكوين نظام التشغيل الخاص بك في وقت سابق دون التأثير على الملفات الخاصة بك.
استرجاع النظام	استخدام هذا كحل أخير لاسترجاع نظام التشغيل الخاص بك. يؤدي استخدام هذا الأسلوب إلى حذف جميع الملفات والتطبيقات التي قد تكون تم تخزينها أو تثبيتها عقب استلام جهاز الكمبيوتر.
Dell Factory Image Restore (استعادة النسخ الأصلية للبيانات من Dell)	

<Ctrl><F6>

تزيد التقارب

حرك الأشياء نحوك؛ تحقيق أقصى درجة من التقارب بضع كافة الأشياء في مقدمة المشهد في المكان الخاص بك، كما يستخدم أيضاً لوضع مشهد ليزر.

<Ctrl><F5>

تقلل التقارب

تحقيق أدنى درجة من التقارب يجعل الأشياء تتحرك بعيداً عنك، كما تضع كافة الأشياء خلف المشهد في المكان الخاص بك، كما تستخدم أيضاً لوضع مشهد ليزر.

 ملاحظة: لمزيد من المعلومات، انظر ملف تعليمات التطبيق NVIDIA.

DellConnect



DellConnect هو أداة على شبكة الإنترنت تسمح لوكيل Dell من الوصول لجهاز الكمبيوتر الخاص بك (تحت إشرافكم) لتشخيص المشاكل وحلها عن بعد على جهاز الكمبيوتر الخاص بك. فإنه يسمح لممثل الدعم الفني بالتفاعل مع جهاز الكمبيوتر الخاص بك بعد الحصول على إذن منك. يتم بدء تنفيذ طلب DellConnect بواسطة وكيل الدعم الفني عند الضرورة خلال القيام باستكشاف الأخطاء وإصلاحها.

 ملاحظة: للوصول إلى DellConnect وشروط الاستخدام، راجع www.dell.com/DellConnect.

تثبيت Quickset

قد تم مسبقاً تثبيت Quickset على جهاز الكمبيوتر الجديد Dell. إذا كنت تحتاج لإعادة تثبيت Quickset، فقم بتنزيله من موقع الدعم التابع لـ Dell على www.dell.com/support.
 **ملاحظة:** إذا قمت باسترجاع جهاز الكمبيوتر الخاص بك باستخدام استرجاع جهاز الكمبيوتر (PC Restore) أو تطبيق مشابه، سيتم استرجاع Quickset أيضاً.

تطبيقات NVIDIA 3D

يسمح لك تطبيق التشغيل NVIDIA 3DTV المثبت على جهاز الكمبيوتر الخاص بك بتشغيل ألعاب 3D ومشاهدة ملفات الفيديو Blu-ray D وتصفح صور 3D. وهو يدعم نفس ألعاب NVIDIA 3D Vision. للحصول على قائمة بالألعاب ثلاثية الأبعاد المدعومة، راجع www.nvidia.com.
 **ملاحظة:** يرجى الرجوع إلى دعم NVIDIA للحصول على مزيد من التفاصيل حول هذا التطبيق.
 **ملاحظة:** لا يتوفر تطبيق NVIDIA 3D على جميع أجهزة الكمبيوتر.

تشغيل الألعاب 3D

1. تشغيل اللعبة في وضع ملء الشاشة.
2. إذا رأيت رسالة تفيد أن الوضع الحالي ليس HDMI 1.4 متوافق، قم بضبط الدقة في اللعبة لتصبح 1280 x 720 (720p) في وضع 3D HD.

اختصارات لوحة المفاتيح

وفيما يلي بعض من اختصارات لوحة المفاتيح المتوفرة لألعاب 3D:

المفاتيح	الوصف	الوظيفة
<Ctrl><t>	تعرض وتخفي تأثيرات 3D المجسمة	تشغيل وإيقاف 3DTV. ملاحظة: قد ينخفض أداء اللعبة عند استخدام وضع HD 3D في حالة إيقاف تشغيل 3DTV. لتحقيق أقصى قدر من الأداء، قم باختبار وضع HD أو SD عند إيقاف تشغيل 3DTV.
<Ctrl><F4>	يزيد عمق 3D	يزيد عمق 3D في اللعبة الحالية.
<Ctrl><F3>	يقلل عمق 3D	يقلل عمق 3D في اللعبة الحالية.
<Ctrl><F11>		يلتقط لقطة ثلاثية الأبعاد من اللعبة الحالية، ويقوم بتخزين الملف في مجلد موجود في مجلد المستندات. لعرض الملف، قم باستخدام عارض الصور NVIDIA 3D Photo Viewer.
<Ctrl><Alt><Insert>	يقوم بعرض وإخفاء رسالة توافق اللعبة	يعرض إعدادات NVIDIA الموصى بها NVIDIA للعبة الحالية.

الضمان والرعاية المستمرة مد فترة الضمان أو توصيل الخدمة

Dell Tech Concierge

التثبيت والإعداد إعداد جهاز الكمبيوتر الخاص بك

إعداد الشبكة -اللاسلكية

تثبيت البرامج

تثبيت نظام -التشغيل Windows

تحديثات الأجهزة-الداخلية

تركيب التلفزيون والمسرح المنزلي

تثبيت برامج مكافحة الفيروسات

إعداد الإنترنت والبريد الإلكتروني

إعداد مستلزمات- الكمبيوتر

إعداد الرقابة الأبوية على الإنترنت

نقل الملفات والنسخ الاحتياطي للبيانات

استكشاف الأخطاء وإصلاحها زيادة سرعة جهاز الكمبيوتر الخاص بك

إزالة الفيروسات وبرامج التجسس

استرجاع البيانات

استكشاف أخطاء الكمبيوتر وإصلاحها

استكشاف أخطاء الشبكة وإصلاحها

Quickset

Quickset هو مجموعة من التطبيقات البرمجية التي تقوم بتحسين الأداء لجهاز الكمبيوتر Dell الخاص بك. يُسهل الوصول لعدد من الوظائف التي عادةً تتطلب خطوات عديدة. تشمل بعض الميزات التي يمكنك الوصول إليها باستخدام Dell Quickset:

- تهيئة مفتاح الاختصار اللاسلكي
- تشغيل أو إيقاف شحن البطارية
- تغيير سلوك مفتاح Fn

📌 ملاحظة: قد تكون Quickset غير مدعومة على جميع أجهزة الكمبيوتر..

فحص جهاز الكمبيوتر

- 📌 **ملاحظة:** يتوفر فحص الكمبيوتر الشخصي فقط في الموديلات المختارة.
- استخدم فحص جهاز الكمبيوتر لفحص استخدام المحرك -الصلب الخاص بك، ثم قم بتشغيل معدات التشخيص، وتتبع التغييرات التي أدخلت على جهاز الكمبيوتر الخاص بك.
- **مدير مساحة محرك الأقراص** — إدارة القرص الصلب باستخدام تمثيل مرئي للمساحة التي يستهلكها كل نوع من الملفات.
 - **تاريخ التهيئة والأداء** — رصد أحداث النظام وتغييراته مع مرور الوقت. تعرض هذه الأداة جميع فحص الأجهزة والاختبارات وتغييرات النظام، والأحداث الهامة ونقاط استعادة النظام.
 - **المعلومات التفصيلية للنظام** — يعرض المعلومات التفصيلية حول الأجهزة الخاصة بك، وعمليات التهيئة الخاصة بنظام التشغيل، كما يصل إلى النسخ الخاصة بعقود الخدمة، ومعلومات الضمان، وخيارات تجديد الضمان.
 - **الحصول على مساعدة** — عرض خيارات الدعم الفني لـ Dell، ودعم العملاء، والجولات الترفيحية والتدريب، والأدوات المستخدمة على الإنترنت، ودليل الخدمة، ومعلومات الضمان، والأسئلة المتداولة، وهكذا.
 - **النسخ الاحتياطي والاسترجاع** — الوصول إلى أدوات استرجاع النظام التي تتيح لك إمكانية:
 - قم بإنشاء ملف Dell Factory Image Restore على جهاز الكمبيوتر الخاص بك لاسترجاعه في وقت لاحق.
 - قم بإنشاء نسخة احتياطية ووسائل استرجاع.
 - **عروض تحسين أداء النظام** — الحصول على حلول البرمجيات والأجهزة التي تساعد في تحسين أداء النظام الخاص بك.

قسم الحلول

- يتمثل قسم الحلول في نافذة واحدة لتقديم خدمات الدعم المتميزة التي توفر تهيئة وصيانة جهاز الكمبيوتر، علاوة على إعداد الشبكات ودعمها، وتثبيت وسائل الترفيه المنزلي وما شابه ذلك.
- يمكنك الاختيار من بين فئات الدعم التالية وفقاً لاحتياجاتك: **الدعم عبر الهاتف، على - موقع الدعم (الدعم المنزلي)، أو الخدمات عبر الإنترنت.**
- تشتمل الخدمات المتميزة على فحص صحي مجاني لجهاز الكمبيوتر الخاص بك من أجل تحسين جهاز الكمبيوتر الخاص بك وزيادة سرعته، وتقديم المساعدة في حالة الأخطاء الشائعة واكتشاف الأخطاء وعلاجها، وإزالة الفيروسات وبرامج التجسس، وإعداد الشبكة-اللاسلكية، وأكثر من ذلك. يمكنك أيضاً إيجاد مقالات وأسئلة وأجوبة فيما يتعلق بالمشكلات الأكثر شيوعاً والتعليمات الخاصة بتنفيذ المهام الشائعة.
- تقدم فئات الدعم أسعار مرنة ودرجات متفاوتة لإشراك العملاء في حل المشكلات.

Dell من SupportAssist

يوفر SupportAssist تحديثات النظام ويكشف المشاكل ويرسل لك إنذارات وفقًا للجهاز الخاص بك مما يُسهل حل المشاكل ومنعها. يوفر هذا التطبيق الدعم بالإضافة إلى ميزات تساعدك على حل المشكلات ومنع المشكلات الجديدة. تتضمن بعض الميزات:

- الإنذارات والتحديثات
- الدعم المخصص
- حل المشكلات بشكل تنبؤي لمنع الأعطال

تنزيل SupportAssist من Dell

تم تثبيت SupportAssist بالفعل على كل أجهزة الكمبيوتر وأجهزة الكمبيوتر اللوحي من Dell. لإعادة تثبيت SupportAssist، قم بتنزيل التطبيق وتشغيل برنامج التثبيت.

الدخول إلى SupportAssist

- Windows 10 — انقر أو اضغط على رمز التعليمات والدعم التابع لـ Dell في شاشة البدء.
- Windows 8.1 — اضغط أو انقر على رمز My Dell على شاشة البدء.
- Windows 7 — اضغط على أبدأ  ← كل البرامج ← Dell ← My Dell ← My Dell.

تطبيق Absolute

يوفر تطبيق Absolute الأمن المستمر لنقطة النهاية وحلول إدارة مخاطر البيانات لأجهزة الكمبيوتر وأجهزة الكمبيوتر اللوحي والهواتف الذكية. تسمح لك التكنولوجيا المستمرة بتقييم المخاطر باستمرار وتأمين دورة حياة كل جهاز والاستجابة الوقائية للوقائع الأمنية.

 ملاحظة: قد تكون التكنولوجيا المستمرة غير مدعومة على جميع أجهزة الكمبيوتر.

الحصول على تعليمات حول Absolute

توفر Dell مساعدة فيما يتعلق بالتكنولوجيا المستمرة من خلال برنامج Absolute. يمكنك الاتصال ببرنامج Absolute للحصول على مساعدة للقيام بعملية التثبيت والتهيئة والاستخدام واستكشاف الأخطاء وإصلاحها.

للاتصال ببرنامج Absolute، انظر موقع برنامج Absolute على

www.absolute.com أو قم بإرسال بريد إلكتروني إلى techsupport@absolute.com.

تنزيلات Dell الخاصة بي

تنزيلات Dell (My Dell Downloads) هو مستودع البرمجيات التي تسمح لك بتحميل البرامج وتثبيتها والتي تم تثبيتها مسبقاً على الكمبيوتر الخاص بك ولكن لم يحصل دون استخدام أوساط لذلك.

 ملاحظة: قد لا تكون تنزيلات (My Dell Downloads) متوفرة في جميع المناطق.

 ملاحظة: يجب عليك تسجيل الدخول إلى تنزيلات (My Dell Downloads).

تسمح لك تنزيلات (My Dell Downloads) أن:

- عرض البرنامج الذي تم إرساله في الأصل مع جهاز الكمبيوتر الخاص بك.
- تحميل وتثبيت البرمجيات المعنونة.
- تغيير كلمة السر الخاصة بحساب تنزيلات (My Dell Downloads) الخاص بك.

لتسجيل واستخدام تنزيلات (My Dell Downloads):

- انتقل إلى smartsource.dell.com/Web/Welcome.aspx.
- اتبع الإرشادات التي تظهر على الشاشة لتسجيل جهاز الكمبيوتر الخاص بك.
- قم بإعادة تثبيت البرنامج أو إنشاء أوساط النسخ الاحتياطي لاستخدامها في المستقبل.

S/PDIF

يعد S/PDIF هو معيار لنقل الصوت في تنسيق رقمي. يمكنك استخدام S/PDIF للأجهزة الصوتية كبطاقات الصوت، ومكبرات الصوت، وأنظمة المسارح المنزلية، والتلفزيونات وما إلى ذلك. فهي توفر دعم 5.1 للصوت.

هناك نوعان لتوصيلات S/PDIF:

- الضوئي — يستخدم ألياف ضوئية مع موصلات TOSLINK
- متمحور — يستخدم كابلات متمحورة مع موصلات RCA

مزايا DisplayPort

- تدعم دقة عالية ومعدلات -مرتفعة للتحديث
- تدعم نقل ثلاثي الأبعاد (3D)
- يدعم أجهزة العرض المتعددة-في وقت واحد
- يدعم حماية المحتوى الرقمي ذي النطاق الترددي العالي (HDCP)
- يدعم محولات التوصيل والتشغيل التي تسمح لك بتوصيل أجهزة العرض باستخدام معايير التوصيل الأقدم مثل DVI، و HDMI، و VGA
- يمكن أن تمتد كابلات منفذ DisplayPort لتصل إلى 15 مترًا (49.21 قدمًا) دون الحاجة إلى معززات الإشارات

HDMI

توفر واجهة الوسائط المتعددة عالية الدقة (HDMI) اتصال رقمي بين جهاز الكمبيوتر الخاص بك وأجهزة العرض وغيرها من أجهزة الوسائط المتعددة الأخرى. فهي تدعم كلاً من إشارات الفيديو والإشارات الصوتية. عادةً ما تتوفر منافذ HDMI على أجهزة الكمبيوتر، والتليفزيونات، وأجهزة فك الشفرات، و DVD، وأجهزة تشغيل Blu-ray، ووحدات تشغيل الألعاب وما إلى ذلك.

مزايا HDMI

- تدعم دقة عالية ومعدلات -مرتفعة للتحديث
- تدعم نقل ثلاثي الأبعاد (3D)
- يدعم HDCP
- عادةً ما تتوفر في معظم أجهزة الكمبيوتر وأجهزة الوسائط المتعددة -الاستهلاكية
- يمكن استخدامها لإعداد الصوت-فقط، أو مقاطع الفيديو -فقط، أو اتصال الصوت والفيديو
- تتوافق مع أجهزة العرض ذات وحدات البكسل الثابتة مثل أجهزة LCDs، وشاشات العرض plasma، وأجهزة العرض الأخرى

Mini HDMI (موصل صغير لواجهة الوسائط المتعددة عالية الدقة)

توفر واجهة الوسائط المتعددة عالية الدقة (HDMI) المصغرة اتصالاً رقمياً بين جهاز الكمبيوتر الخاص بك والأجهزة المحمولة مثل الهواتف الذكية، وأجهزة الكمبيوتر المحمول وما إلى ذلك.

HDMI Micro (متناهي الصغر)

توفر واجهة الوسائط المتعددة عالية الدقة (HDMI) متناهي الصغر اتصالاً رقمياً بين جهاز الكمبيوتر الخاص بك والأجهزة المحمولة مثل الهواتف الذكية، وأجهزة الكمبيوتر المحمول وما إلى ذلك. يشبه هذا الموصل موصل USB متناهي الصغر (micro-USB) المتواجد في معظم الهواتف الذكية.

eSATA

يسمح لك eSATA بتوصيل أجهزة تخزين خارجية، مثل محركات الأقراص الصلبة والمحركات البصرية بجهاز الكمبيوتر الخاص بك. لأنها توفر نفس النطاق الترددي لمنافذ SATA الداخلية. قد يحتوي جهاز الكمبيوتر الخاص بك على منفذ مستقل لـ eSATA أو منفذ مجمع لـ eSATA/USB.

مصفوفة الجرافيكس المرئية (VGA)

تسمح لك مصفوفة الجرافيكس المرئية (VGA) بالتوصيل بالشاشات وأجهزة العرض وما إلى ذلك. يمكنك التوصيل بمنفذ HDMI أو منفذ DVI باستخدام محولات منفذ VGA إلى HDMI أو منفذ VGA إلى DVI على التوالي.

الواجهة المرئية الرقمية (DVI)

تسمح لك الواجهة المرئية الرقمية (DVI) بتوصيل جهاز الكمبيوتر الخاص بك بأجهزة العرض مثل الشاشات المسطحة وأجهزة العرض المسطحة وما إلى ذلك. هناك ثلاثة أنواع من توصيلات DVI:

- **DVI-D (DVI-الرقمي)** — تقوم DVI-D بنقل إشارات مقاطع الفيديو الرقمية بين بطاقة الفيديو وشاشة العرض الرقمية. هذا يوفر إخراج فيديو سريع وعالي الجودة.
- **DVI-A (DVI-التناظري)** — تقوم DVI-A بنقل إشارات مقاطع فيديو تناظرية إلى شاشات العرض التناظرية مثل شاشة CRT أو شاشة LCD التناظرية.
- **DVI-I (DVI-المدمج)** — يعد DVI-I موصلاً متكاملاً بإمكانه نقل إشارات رقمية أو تناظرية. يُعد هذا المنفذ أكثر تنوعاً كما أنه يمكن أن تستخدم في كل من الاتصالات الرقمية والتناظرية.

منفذ DisplayPort

يُقدم منفذ العرض توصيل رقمي بين جهاز الكمبيوتر الخاص بك وأجهزة العرض كالشاشات وأجهزة العرض وما إلى ذلك. فهي تدعم كلاً من إشارات الفيديو والإشارات الصوتية. وقد تم تصميم منفذ العرض خصيصاً لاستخدامه مع شاشات الكمبيوتر.

منفذ DisplayPort المصغر

يُعد منفذ DisplayPort المصغر إصداراً أصغر حجماً من منفذ DisplayPort.  **ملاحظة:** يتوافق كل من منفذي DisplayPort و DisplayPort المصغر مع بعضهما البعض، ولكن تنتوع المنافذ والموصلات في أحجامها. في حالة اختلاف أحجام المنافذ، قم باستخدام المحول.

معايير USB

منفذ USB 3.1 — يُشار إليه أيضاً بـ SuperSpeed USB. يدعم هذا المنفذ أجهزة طرفية مثل أجهزة التخزين والطابعات وغير ذلك. يوفر سرعات نقل البيانات من 5 جيجابايت/ث (منفذ USB 3.1 الجيل الأول) إلى 10 جيجابايت/ث (منفذ USB 3.1 الجيل الثاني).

منفذ USB 3.0 — يُشار إليه أيضاً بـ SuperSpeed USB. يقوم هذا المنفذ بدعم سرعة نقل البيانات بسرعة تزيد على 4.8 جيجابايت/ث ويتوافق مع المعايير الأقدم لـ USB.

منفذ USB 2.0 — يُشار إليه أيضاً بـ USB عالي السرعة. يوفر نطاقاً ترددياً إضافياً لتطبيقات الوسائط المتعددة وتطبيقات التخزين. تقوم USB 2.0 بدعم سرعة نقل البيانات بمعدل يزيد عن 480 ميجابايت/ث.

منفذ USB 1.x — يقوم منفذ Legacy USB القياسي بدعم سرعات نقل البيانات بمعدل يصل إلى 11 ميجابايت/ث.

USB PowerShare — تسمح لك ميزة USB PowerShare بشحن أجهزة USB عندما يكون الكمبيوتر في وضع إيقاف التشغيل أو في حالة السكون. يشير الرمز  إلى أن منفذ USB يدعم ميزة PowerShare.

ملاحظة: قد لا يتم شحن أجهزة USB معينة عندما يكون الكمبيوتر في وضع إيقاف التشغيل أو في حالة السكون. في مثل هذه الحالات، قم بتشغيل الكمبيوتر لشحن الجهاز.

ملاحظة: في حالة إيقاف تشغيل الكمبيوتر أثناء شحن جهاز USB، سيتوقف شحن الجهاز. للاستمرار في الشحن، قم بفصل الجهاز ثم قم بتوصيله مرة أخرى.

ملاحظة: في حالة أجهزة الكمبيوتر المحمولة، تتوقف خاصية PowerShare عن شحن الجهاز عندما يصل شحن بطارية جهاز الكمبيوتر المحمول 10%. يمكنك تهيئة هذا الحد باستخدام برنامج إعداد BIOS.

منفذ USB-C — وفقاً للجهاز الخاص بك، يدعم هذا المنفذ أجهزة USB 3.1 والشاشة على USB-C و Thunderbolt 3. لمزيد من المعلومات، راجع الوثائق التي تم شحنها مع الجهاز الخاص بك.

منفذ Thunderbolt 3 (USB-C) — يمكنك توصيل أجهزة USB 3.1 الجيل الثاني و USB 3.1 الجيل الأول و DisplayPort و Thunderbolt بهذا المنفذ. وهو يسمح لك بالاتصال بشاشة خارجية باستخدام أجهزة الدونجل. ويوفر سرعات لنقل البيانات تصل إلى 40 جيجابايت/ث.

منفذ تتبع الأخطاء — يُمكن لمنفذ تتبع الأخطاء المستخدم من تشغيل منافذ USB 3.0 في وضع USB 2.0 بشكل مؤقت بغرض استكشاف الأخطاء وإصلاحها وأيضاً عند إعادة تثبيت نظام التشغيل باستخدام محرك الأقراص الضوئية المزود بـ USB أو محرك أقراص فلاش.

منفذ الصوت المحيط من الجانب — توصيل مكبرات الصوت اليمنى واليسرى.



منفذ RCA S/PDIF — نقل الصوت الرقمي دون الحاجة إلى تحويل الصوت التناظري.



منفذ S/PDIF الضوئي — نقل الصوت الرقمي من خلال الإشارات الضوئية دون الحاجة إلى تحويل الصوت التناظري.



USB

إن الناقل التسلسلي العالمي (USB) يسمح لك بتوصيل الأجهزة الطرفية بجهاز الكمبيوتر أو الكمبيوتر اللوحي. وتشتمل الأجهزة الطرفية على ماوس، ولوحة مفاتيح، وطابعة، ومحركات الأقراص الخارجية، والكاميرات، والهواتف وما إلى ذلك.

قد يُستخدم منفذ USB لنقل البيانات بين جهاز الكمبيوتر الخاص بك وغيره من الأجهزة وأيضاً لشحن الأجهزة المدعمة. لمزيد من المعلومات، راجع الوثائق الخاصة بالجهاز الخاص بك.

تحتوي أيضاً بعض أجهزة الكمبيوتر على منافذ USB بها ميزة PowerShare مدمجة والتي تسمح لك بشحن أجهزة USB الخاصة بك حتى في حالة إيقاف تشغيل جهاز الكمبيوتر.

كما يدعم هذا المنفذ خاصية Plug-and-Play (التوصيل والتشغيل) إلى جانب التبديل الفوري.

خاصية التوصيل والتشغيل — تسمح لجهاز الكمبيوتر الخاص بك بالتعرف على الجهاز وتثبيتته تلقائياً.

التبديل الفوري — يسمح لك بإزالة وتوصيل أجهزة USB دون إعادة تشغيل جهاز الكمبيوتر الخاص بك.

USB منافذ

منفذ USB القياسي — يتم تقديم منفذ USB القياسي في معظم أجهزة الكمبيوتر المحمولة وأجهزة كمبيوتر سطح المكتب. تتصل معظم أجهزة USB بجهاز الكمبيوتر الذي يستخدم هذا المنفذ.

منفذ USB الصغير — يتم استخدام منفذ USB الصغير في الأجهزة الإلكترونية الصغيرة مثل الكاميرات، ومحركات أقراص التخزين الخارجية، وأجهزة الكمبيوتر اللوحي وما شابه ذلك.

منفذ USB متناهي الصغر — يُعد منفذ USB متناهي الصغر أصغر من منفذ USB الصغير حيث يتم استخدامه في الهواتف، وأجهزة الكمبيوتر اللوحي، وساعات الرأس اللاسلكية، وغيرها من الأجهزة الإلكترونية الصغيرة الأخرى.

منفذ USB المزوّد بالطاقة — يستخدم منفذ USB المزوّد بالطاقة موصلاً أكثر تعقيداً من USB قياسي. يحتوي أساساً على فتحتي توصيل في كابل مفرد، فتحة توصيل واحدة لمقبس USB القياسي وفتحة أخرى للطاقة، ومن ثم يسمح للأجهزة عالية الطاقة ليتم توصيلها بدون استخدام مصدر تيار مستقل. يُستخدم في معدات البيع مثل قارئ الرمز الشريطي وطابعات إيصال الاستلام.

المنافذ والموصلات

صوتي

تسمح لك الموصلات الصوتية بتوصيل مكبرات الصوت، وسماعات الرأس، والميكروفونات، وأنظمة الصوت، والمكبرات، و وحدات إخراج الصوت الخاصة بالتلفزيونات.

ملاحظة: قد لا يدعم جهاز الكمبيوتر الخاص بك كل منافذ الصوت. للحصول على المعلومات حول المنافذ المتوفرة في جهاز الكمبيوتر أو جهاز الكمبيوتر اللوحي الخاص بك، انظر دليل البدء السريع الذي تم شحنه مع جهاز الكمبيوتر أو جهاز الكمبيوتر اللوحي الخاص بك أو من خلال المواصفات على www.dell.com/support.

أنواع المنافذ الصوتية

منفذ سماعة الرأس — توصيل سماعات الرأس، أو مكبر الصوت المزود بالطاقة، أو نظام الصوت.



منفذ الميكروفون — توصيل ميكروفون خارجي للصوت أو مدخل للصوت.



فتحة إدخال الصوت — توصيل جهاز تسجيل/تشغيل مثل مشغل شرائط كاسيت أو مشغل أقراص CD أو VCR.



منفذ إخراج الصوت — توصيل سماعات الرأس أو مكبرات الصوت التي تحتوي على مضخمات مدمجة.



منفذ خارجي محيط خلفي — توصيل مكبرات الصوت متعددة القنوات عالية الكفاءة.



منفذ خارجي محيط مركزي / LFE — توصيل سماعة خارجية واحدة.

ملاحظة: تحمل قناة صوت (LFE) ذات تأثيرات التردد المنخفض، الموجودة في الأنظمة الصوتية للصوت المحيطة الرقمية، معلومات عن التردد فقط (من 80 هرتز وأقل). وتدير قناة LFE صاب ووفر لتوفير امتداد جهير منخفض جداً. ويمكن للأنظمة التي لا تستخدم صاب ووفر أن تحول معلومات LFE إلى السماعات الخارجية الأساسية في إعداد الصوت المحيط.



تحديد الكاميرا والميكروفون

إذا كان جهاز الكمبيوتر يحتوي على العديد من كاميرات الويب والميكروفونات (الدمجة أو الخارجية)، يُمكنك تحديد كاميرا الويب والميكروفون الذي ترغب في استخدامها من مركز الويب كاميرا من Dell.

1. قم بفتح مركز كاميرا الويب من Dell
2. انقر فوق السهم المنسدل الموجود بجانب رمز الكاميرا الموجود أسفل الجانب الأيسر للنافذة أو اضغط عليه.
3. انقر فوق الكاميرا التي تريد استخدامها أو اضغط عليها.
4. انقر أو اضغط على مربع **تسجيل مقاطع الفيديو**.
5. انقر فوق السهم المنسدل الموجود بجانب رمز الميكروفون  أسفل منطقة المعاينة أو اضغط عليه.
6. انقر أو اضغط على الميكروفون الذي تريد استخدامه.

4. اتبع الإرشادات التي تظهر على الشاشة لاتمام عملية الاقتران.
- ملاحظة:** يُمكن عرض رمز المرور على جهاز الكمبيوتر أو جهاز الكمبيوتر اللوحي الخاص بك والجهاز.
- تظهر رسالة تؤكد اقتران الجهاز تشير إلى اكتمال عملية الاقتران.

Windows 7

1. قم بتمكين Bluetooth على جهاز الكمبيوتر أو جهاز الكمبيوتر اللوحي والجهاز الذي تقوم باقترانه بهم. وعلى جهاز الكمبيوتر المحمول Dell، قم بتشغيل الاتصال اللاسلكي لتمكين Bluetooth. للاطلاع على معلومات عن كيفية تشغيل البلوتوث على جهازك، راجع الوثائق المرفقة مع الجهاز.
2. انقر ابدأ  ← لوحة التحكم.
3. في مربع البحث الخاص بلوحة التحكم، اكتب بلوتوث، ثم اضغط تغيير إعدادات البلوتوث.
4. لتجعل جهاز الكمبيوتر الخاص بك قابلاً للاكتشاف بواسطة الأجهزة التي تستخدم البلوتوث، حدد مربع الاختيار السماح لأجهزة البلوتوث بالوصول إلى جهاز الكمبيوتر هذا.

استخدام كاميرا الويب

إذا كان جهاز الكمبيوتر أو الشاشة يحتوي على كاميرا ويب مدمجة، يتم تثبيت برامج التشغيل وتثبيتها في المصنع. يتم تنشيط كاميرا الويب تلقائياً عندما تقوم ببدء محادثة الفيديو أو تطبيق التقاط الفيديو. يُمكنك أيضاً استخدام مركز (Dell Webcam Central) كاميرا الويب من (طقة 7 Windows) Dell ببيولا اريماك مادختسابات ابثلا دنع ويديف عطاقمو روصد طاقثلا

التقاط الصور عند الثبات

1. قم بفتح مركز كاميرا الويب من Dell
 2. انقر أو اضغط على علامة التبويب تثبيت الصور.
 3. انقر أو اضغط على رمز الكاميرا  لالتقاط صورة ثابتة.
- ملاحظة:** لتهيئة الخيارات مثل حجم الصور والمؤقت الذاتي والالتقاط المستمر والسريع للصور وتنسيق الصورة، وما إلى ذلك، انقر فوق السهم المنسدل الموجود بجانب رمز الكاميرا أو اضغط عليه.

تسجيل مقاطع الفيديو

1. قم بفتح مركز كاميرا الويب من Dell
 2. انقر أو اضغط على مربع تسجيل مقاطع الفيديو.
 3. انقر أو اضغط على رمز التسجيل  لبدء تسجيل مقطع فيديو.
 4. وبمجرد أن تنتهي من تسجيل الفيديو، انقر أو اضغط على رمز التسجيل مرة أخرى لإيقاف التسجيل.
- ملاحظة:** لتهيئة الخيارات مثل حجم الصور والمؤقت الذاتي والتسجيل المتقطع زمنياً وجودة الفيديو، وما إلى ذلك، انقر فوق السهم المنسدل الموجود بجانب رمز التسجيل أو اضغط عليه.

التنقل أفقيًا – للتنقل للاتجاه الأيمن أو إلى الاتجاه الأيسر في النافذة النشطة.
قم بتحريك أحد أصابعك إلى اليمين أو اليسار لبدء التنقل الأفقي.

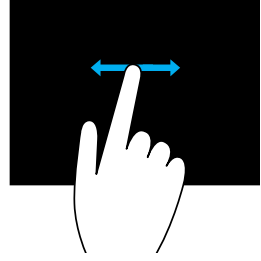

استخدام Bluetooth



يُمكنك توصيل (اقتران) الأجهزة المزوّدة بـ Bluetooth مثل الماوس ولوحة المفاتيح والهواتف والتلفزيون، إلخ. لمعرفة التفاصيل عن كيفية اقتران الجهاز بالكمبيوتر، اطلع على الوثائق المرفقة مع الجهاز.  **ملاحظة:** تأكد من تثبيت برامج التشغيل الخاصة بـ Bluetooth.

اقتران جهاز مزوّد بالبلوتوث بجهاز الكمبيوتر أو جهاز الكمبيوتر اللوحي الخاص بك

Windows 10

1. قم بتمكين البلوتوث على جهاز الكمبيوتر أو جهاز الكمبيوتر اللوحي الخاص بك والجهاز الذي تقوم باقترانه بهم.
وعلى جهاز الكمبيوتر المحمول Dell، قم بتشغيل الاتصال اللاسلكي لتمكين Bluetooth. للاطلاع على معلومات عن كيفية تشغيل البلوتوث على جهازك، راجع الوثائق الخاصة بالجهاز.
2. قم بالتمرير من الحافة اليمنى للشاشة لفتح مركز الإجراءات.
3. اضغط مع الاستمرار على البلوتوث ثم اضغط على الذهاب إلى الإعدادات.
4. من قائمة الأجهزة، اضغط على الجهاز الذي تريد الاقتران به واضغط.  **ملاحظة:** إذا لم يتم إدراج جهازك، تأكد من أن جهازك مرئي.
5. اتبع الإرشادات التي تظهر على الشاشة لإتمام عملية الاقتران.  **ملاحظة:** يُمكن عرض رمز المرور على جهاز الكمبيوتر أو جهاز الكمبيوتر اللوحي الخاص بك والجهاز. تظهر رسالة تؤكد اقتران الجهاز بمجرد اكتمال عملية الاقتران.

Windows 8.1

1. قم بتمكين Bluetooth على جهاز الكمبيوتر أو جهاز الكمبيوتر اللوحي والجهاز الذي تقوم باقترانه بهم.
وعلى جهاز الكمبيوتر المحمول Dell، قم بتشغيل الاتصال اللاسلكي لتمكين Bluetooth. للاطلاع على معلومات عن كيفية تشغيل البلوتوث على جهازك، راجع الوثائق المرفقة مع الجهاز.
2. انقر بزر الماوس الأيمن على زر البلوتوث الموجود بمنطقة الإعلام الخاصة بشريط المهام، وانقر أو اضغط على أصف جهازًا.
 **ملاحظة:** إذا لم تتمكن من تحديد مكان زر البلوتوث، انقر أو اضغط على السهم الموجود بجانب منطقة الإعلام.
3. في نافذة أصف جهازًا اختر الجهاز أو انقر التالي.  **ملاحظة:** إذا لم يتم إدراج جهازك، تأكد من أن جهازك مرئي.

حرّك أحد أصابعك بسرعة في الاتجاه المطلوب للتنقل عبر المحتوى في الإطار النشط كما تتصفح الصفحات في كتاب.
يعمل النقر كذلك بشكل رأسي عند الانتقال عبر المحتوى مثل الصور أو الأغاني في قائمة تشغيل.

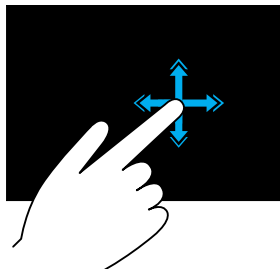

التدوير

التدوير مع عقارب الساعة – تثبت أحد أصابعك أو أصبع الإبهام في موضعه، وقم بتحريك الإصبع الآخر بحركة منحنية نحو اليمين.
التدوير مع عقارب الساعة – تثبت أحد أصابعك أو أصبع الإبهام في موضعه، وقم بتحريك الإصبع الآخر بحركة منحنية نحو اليسار.
كما يمكنك تدوير المحتوى النشط بتحريك الإصبعين في حركة دائرية.

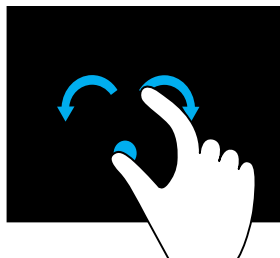

التنقل

التحريك – ينقل التركيز على العنصر المحدد عندما يكون كل العنصر غير مرئي.
قم بتحريك إصبعين في الاتجاه المرغوب فيه لنقل العنصر المحدد.

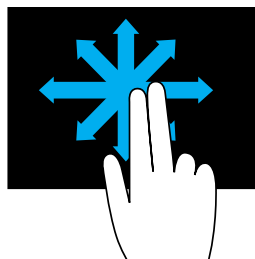

التنقل رأسي – للتنقل إلى أعلى أو إلى أسفل في النافذة النشطة.
حرّك أحد أصابعك إلى أعلى أو أسفل لبدء التنقل الرأسي.

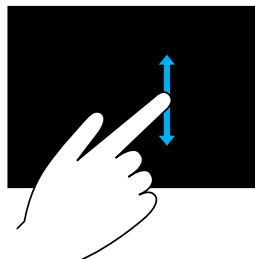

حركات شاشة اللمس

إن إيماءات شاشة اللمس تعزز فوائد استخدام شاشة اللمس حيث تسمح لك بإجراء المهام مثل التكبير والتمرير والتدوير، وما إلى ذلك، وذلك من خلال تحريك إصبعك أو النقر على الشاشة.

ملاحظة: وبعض هذه الإشارات تكون خاصة بتطبيقات بعينها، وقد لا تعمل مع جميع التطبيقات.

التكبير والتصغير

ضع إصبعيك على شاشة اللمس، ثم ابعدهما للتكبير.

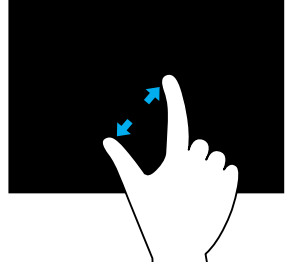

ضع إصبعيك على شاشة اللمس، ثم ضمهما معاً للتصغير.

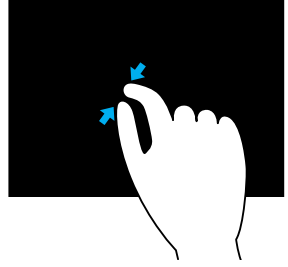

سكون

المس العنصر الموجود على الشاشة مع استمرار ذلك لفتح قائمة السياق.

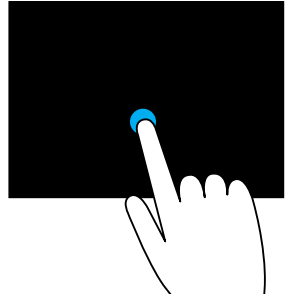

نقرة قلم

تسمح لك بنقل المحتوى للأمام أو للخلف.

حرك ثلاثة أصابع سريعاً لليساار ولليمين لنقل المحتوى للخلف أو للأمام.

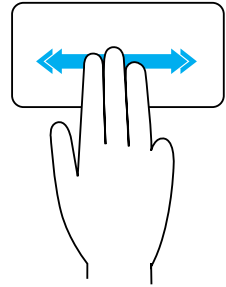

التشغيل السريع

يسمح لك بفتح التطبيقات المفضلة.

اضغط بثلاثة أصابع على لوحة اللمس لبدء عمل التطبيق الذي تمت تهيئته سابقاً.

ملاحظة: استخدم أداة التهيئة الخاص بلوحة اللمس لاختيار التطبيق الذي ترغب في بدء عمله.

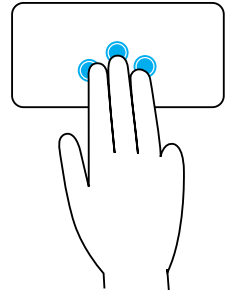

استخدام شاشة اللمس الخاصة بك

ملاحظة: ينبغي تجنب استخدام شاشة اللمس في البيئات الغبارية أو الحارة أو الرطبة.

ملاحظة: إن التغيير المفاجئ في درجات الحرارة قد يتسبب في تكوّن ظاهرة التكاثف على السطح الداخلي للشاشة. ولكن هذه الظاهرة لن تؤثر على الاستخدام العادي وستختفي إذا ظل جهاز الكمبيوتر مشغلاً لمدة 48 ساعة على الأقل.

إذا كان جهاز الكمبيوتر أو جهاز الكمبيوتر اللوحي يحتوي على شاشة لمس، يُمكنك لمس الشاشة للتفاعل مع العناصر بدلاً من استخدام الماوس أو لوحة المفاتيح.

إن بعض المهام الأساسية التي يُمكنك القيام بها باستخدام شاشة اللمس هي ملفات ومجلدات وتطبيقات مفتوحة وتكبير وتصغير وصور يُمكن تدويرها، إلخ.

يُمكنك إجراء المهام التي تقوم بها في العادة باستخدام الماوس مثل الملفات والمجلدات والتطبيقات المفتوحة، والتمرير باستخدام شريط التمرير وإغلاق النوافذ وتصغيرها باستخدام الأزرار الموجودة بالنافذة، إلخ.

ويُمكنك استخدام لوحة المفاتيح الموجودة على الشاشة أيضاً باستخدام شاشة اللمس.

التكبير والتصغير باستخدام إصبعين — يسمح لك بالتكبير أو التصغير باستخدام إصبعين.

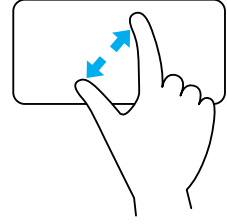

ضع إصبعيك على لوحة اللمس، ثم ابعدهما للتكبير.

ضع إصبعيك على لوحة اللمس، ثم ضمهما معاً للتصغير.

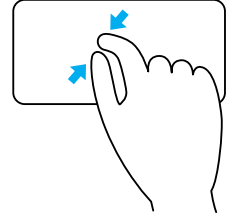

التدوير

الالتفاف — يسمح لك بتدوير المحتوى النشط بمقدار 90 درجة باستخدام إصبعين.

قم بتحريك السبابة على شكل قوس إلى اليمين أو اليسار مع تثبيت الإبهام لتدوير العنصر المحدد في اتجاه الساعة أو عكسه بمعدل 90 درجة.

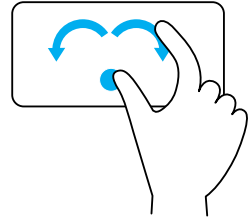

التنقل الدائري لأعلى أو لأسفل — يسمح لك بالتنقل لأعلى أو لأسفل.
في منطقة التنقل الرأسية الموجودة في الاتجاه الأيمن للوحة اللمس، قم بتحريك إصبعك مع عقارب الساعة للتمرير إلى أعلى وعكس عقارب الساعة للتمرير إلى أسفل.

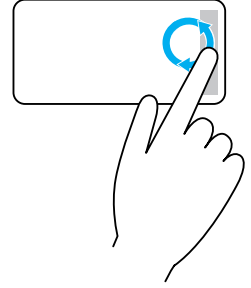

التنقل الدائري للاتجاه الأيسر أو الأيمن — يسمح لك بالتنقل لليمين أو لليسار.
في منطقة التنقل الأفقية الموجودة أسفل لوحة اللمس، قم بتحريك إصبعك مع عقارب الساعة للتمرير إلى الاتجاه الأيمن، وعكس عقارب الساعة للتمرير إلى أسفل.

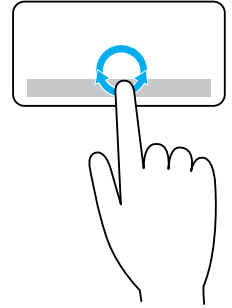

التكبير والتصغير

التكبير والتصغير بإصبع واحد — يسمح لك بالتكبير أو التصغير عن طريق تحريك إصبعك في منطقة التكبير (في الاتجاه الأيسر للوحة اللمس).
وقم بتحريك إصبعك لأعلى في منطقة التكبير -للتكبير.

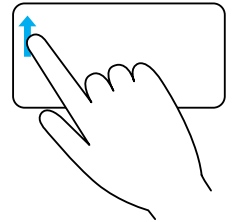

وقم بتحريك إصبعك لأسفل في منطقة التكبير -للتصغير.

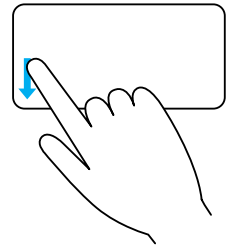

إيماءات لوحة اللمس

ملاحظة: قد لا يتم دعم بعض إيماءات لوحة اللمس على جهاز الكمبيوتر الخاص بك.
ملاحظة: يمكنك تغيير الإعدادات الخاصة بإيماءات لوحة اللمس، عن طريق النقر نقرًا مزدوجاً على رمز لوحة اللمس الموجودة بمنطقة الإعلام.

وقد يدعم جهاز الكمبيوتر إيماءات التمرير، والتكبير، والتدوير، والنقر، والتشغيل السريع .

التنقل

التحريك — يسمح لك بنقل التركيز على العنصر المحدد عندما يكون كل العنصر غير مرئي.
قم بتحريك إصبعين في الاتجاه المرغوب فيه لنقل التركيز إلى العنصر المحدد.

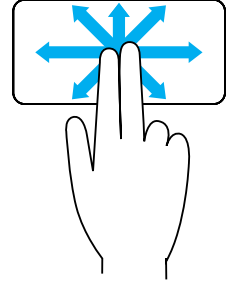

التنقل التلقائي رأسياً — يسمح لك بالتنقل إلى أعلى أو إلى أسفل في النافذة النشطة.
قم بتحريك إصبعين إلى أعلى أو أسفل بسرعة لبدء -التنقل التلقائي رأسياً.
انقر بخفة على لوحة اللمس لإيقاف التمرير التلقائي.

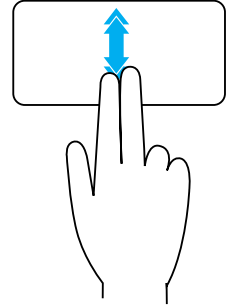

التنقل التلقائي أفقياً — يسمح لك بالتنقل إلى اليسار أو إلى اليمين في النافذة النشطة.
قم بتحريك إصبعين إلى الأيسر أو الأيمن بسرعة لبدء -التنقل التلقائي أفقياً.
انقر بخفة على لوحة اللمس لإيقاف التمرير التلقائي.

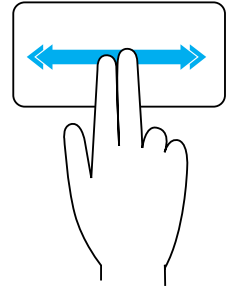

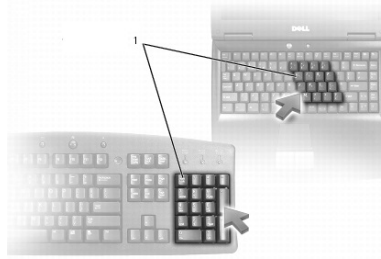

استخدام لوحة المفاتيح الرقمية الخاصة بجهاز الكمبيوتر المحمول



1 لوحة المفاتيح الرقمية

قد يحتوي جهاز الكمبيوتر المحمول الخاص بك على لوحة مفاتيح رقمية مدمجة في لوحة المفاتيح. تتوافق لوحة المفاتيح مع لوحة المفاتيح الخاصة بلوحة المفاتيح الممتدة.

- لكتابة رقم أو إدخال رمز، اضغط مع الاستمرار على المفتاح Fn ثم اضغط على المفتاح المطلوب.
- لتنشيط لوحة المفاتيح الرقمية، اضغط فوق Num Lock. يشير المصباح  إلى أن لوحة المفاتيح في حالة نشاط.
- لإلغاء تنشيط لوحة المفاتيح الرقمية، اضغط Num Lock مرة أخرى.

 ملاحظة: قد تحتوي بعض أجهزة الكمبيوتر المحمولة على لوحة مفاتيح رقمية مخصصة.

استخدام لوحة اللمس الخاصة بك

استخدم لوحة اللمس لتحريك المؤشر أو تحديد العناصر الموجودة على الشاشة.

- لتحريك المؤشر، قم بتحريك إصبعك برفق على لوحة اللمس.
- للنقر بزر الفأرة الأيسر أو تحديد عنصر ما، قم بالضغط على الزر الأيسر للوحة اللمس أو اضغط على لوحة اللمس مرة واحدة.
- للنقر بزر الفأرة الأيمن على عنصر ما، اضغط على الزر الأيمن للوحة اللمس مرة واحدة.
- للنقر على عنصر ما نقرًا مزدوجًا، اضغط فوق الزر الأيسر للوحة اللمس مرتين أو اضغط مرتين على لوحة اللمس.
- لتحديد عنصر ما ونقله (أو سحبه)، ضع المؤشر على هذا العنصر واضغط مرتين بسرعة على لوحة اللمس دون إزالة إصبعك من على لوحة اللمس بعد الضغطة الثانية، ثم حرك العنصر الذي تم تحديده عن طريق تحريك إصبعك فوق سطح اللوحة.

 **ملاحظة:** لمعرفة الاختصارات الخاصة المتاحة على جهاز الكمبيوتر الخاص بك، انظر دليل البدء السريع الذي تم شحنه مع جهاز الكمبيوتر الخاص بك أو على www.dell.com/support.

تخصيص لوحة المفاتيح

يمكنك تخصيص لوحة المفاتيح الخاصة بك كما يلي:

- قم بتغيير الوقت قبل تكرار رموز لوحة المفاتيح عند الضغط على أحد المفاتيح مع سحبها.
- تغيير السرعة التي يتم بها تكرار رموز لوحة المفاتيح
- تغيير معدل وميض المؤشر
- تخصيص تسلسلات المفاتيح للغات الإدخال

لتخصيص لوحة المفاتيح الخاصة بك:

Windows 10/8.1

1. اكتب لوحة التحكم في مربع البحث. **ملاحظة:** في Windows 10، انقر أو اضغط على رمز البحث للدخول في مربع البحث. في Windows 8.1، ادخل في تسمية البحث للدخول في مربع البحث.
2. انقر لوحة التحكم.
3. إذا تم عرض لوحة التحكم الخاصة بك حسب الفئة، انقر أو اضغط على عرض بواسطة: القائمة المنسدلة، ثم قم باختيار رموز صغيرة أو رموز كبيرة.
4. انقر أو اضغط على لوحة المفاتيح.
5. قم بتعديل إعدادات لوحة المفاتيح حسب التغييرات التي تريدها، ثم انقر أو اضغط على موافق لحفظ الإعدادات، وقم بإغلاق النافذة.

Windows 7

1. انقر ابدأ  ← لوحة التحكم.
2. إذا تم عرض لوحة التحكم الخاصة بك حسب الفئة، انقر عرض بواسطة: القائمة المنسدلة، ثم قم باختيار رموز صغيرة أو رموز كبيرة.
3. انقر لوحة المفاتيح.
4. قم بتعديل إعدادات لوحة المفاتيح حسب التغييرات التي تريدها، ثم انقر موافق لحفظ الإعدادات، وقم بإغلاق النافذة.

اختصارات لوحة المفاتيح — Windows 8.1/Windows RT

يعرض هذا الجدول بعض اختصارات لوحة المفاتيح الخاصة بنظامي التشغيل Windows 8.1 و Windows RT. تُضاف هذه الاختصارات إلى اختصارات لوحة المفاتيح المتاحة بالفعل في الإصدارات السابقة لـ Windows.

يفتح Windows والبداية في الكتابة	مفتاح Windows +
يقوم بالتكبير لعدد كبير من العناصر الموجودة على الشاشة مثل التطبيقات المثبتة على شاشة البدء.	مفتاح Ctrl +
يقوم بالتصغير لعدد كبير من العناصر الموجودة على الشاشة مثل التطبيقات المثبتة على شاشة البدء.	مفتاح Ctrl -
يفتح الشريط الجانبي للتمائم.	مفتاح Windows مع c
يفتح تسمية البحث للبحث في الملفات الموجودة على جهاز الكمبيوتر.	مفتاح Windows مع f
يفتح تسمية البحث.	مفتاح Windows مع h
يفتح تسمية الإعدادات.	مفتاح Windows مع i
قم بالتبديل بين التطبيق الرئيسي والتطبيق المثبت.	مفتاح Windows مع z
يفتح تسمية الأجهزة.	مفتاح Windows مع k
يغلق توجيه الشاشة (الوضع الرأسي أو الوضع الأفقي).	مفتاح Windows مع o
يفتح تسمية البحث للبحث في التطبيقات الموجودة على جهاز الكمبيوتر.	مفتاح Windows مع q
يفتح تسمية البحث للبحث في وحدات التحكم الخاصة بإعدادات جهاز الكمبيوتر.	مفتاح Windows مع w
يعرض الخيارات المتاحة في التطبيقات.	مفتاح Windows مع z
يبدل لغة الإدخال وشكل لوحة المفاتيح.	مفتاح Windows مع زر المسافة
يبدل إلى لغة الإدخال التي تم اختيارها مسبقاً وشكل لوحة المفاتيح.	مفتاح Windows مع Ctrl مع زر المسافة
يبدل بين التطبيقات المفتوحة أثناء عرضها في الشريط الجانبي الرأسي على يسار الشاشة.	مفتاح Windows مع Tab
يظهر الشريط الجانبي للتطبيقات المفتوحة ويثبت الشريط الجانبي على الشاشة حتى بعد تحرير المفاتيح. تستطيع الانتقال بين التطبيقات المفتوحة باستخدام مفاتيح الأسهم لأعلى ولأسفل.	مفتاح Windows مع Ctrl مع Tab
يثبت التطبيق في الاتجاه الأيسر.	مفتاح Windows مع Shift مع .
يبدل بين التطبيقات المفتوحة.	مفتاح Windows مع .

مفتاح Windows مع m

تصغير كل الإطارات المفتوحة.
استعادة كل الإطارات المصغرة. تعمل هذه التركيبة من المفاتيح كخاصية تبديل لاسترجاع النوافذ المصغرة بعد استخدام تركيبة مفاتيح Windows مع m.

مفتاح Windows مع Shift مع m

مفتاح Windows مع e

يقوم بتشغيل Windows Explorer.

مفتاح Windows مع r

يفتح مربع الحوار تشغيل.

مفتاح Windows مع f

يفتح مربع الحوار نتائج البحث.

مفتاح Windows مع Ctrl مع f

يفتح مربع الحوار نتائج البحث—الكمبيوتر (إذا ما كان الكمبيوتر متصلاً بشبكة).

مفتاح Windows مع Pause

يفتح مربع الحوار خصائص النظام .

إعادة تسمية العنصر المحدد.	F2
يبحث عن ملف أو مجلد.	F3
عرض القائمة المنسدلة لشريط العنوان على Windows Explorer.	F4
يقوم بتحديث إطار النشط.	F5
يقوم بالتبديل بين عناصر الشاشة في إطار أو على سطح المكتب.	F6
يقوم بتنشيط شريط القائمة في البرنامج النشط.	F10
يقوم بنسخ عنصر محدد.	Ctrl مع c
يقوم بقص عنصر محدد.	Ctrl مع x
يقوم بلصق عنصر محدد.	Ctrl مع v
يقوم بالتراجع عن إجراء.	Ctrl مع z
يقوم بتحديد جميع العناصر في مستند أو إطار.	Ctrl مع a
يقوم بإغلاق الإطار النشط (في البرامج التي تسمح لك بفتح عدة مستندات في نفس الوقت).	Ctrl مع F4
يستخدم مفاتيح الأسهم للتنقل بين العناصر المفتوحة.	Ctrl مع Alt مع Tab
يتنقل بين التطبيقات المفتوحة.	Alt مع Tab
يتنقل بين العناصر بالترتيب الذي تم فتحها به.	Alt مع Esc
يحذف عنصر محدد وينقله إلى Recycle Bin. (سلة المحذوفات)	حذف
يحذف العنصر المحدد دون نقله إلى Recycle Bin (سلة المحذوفات).	Shift مع Delete
تنبيه: لا يمكن استرجاع الملفات من سلة المهملات التي يتم بحذفها بهذه الطريقة.	
يحرك المؤشر إلى بداية الكلمة التالية.	Ctrl مع مفتاح السهم الأيمن
يحرك المؤشر إلى بداية الكلمة السابقة.	Ctrl مع مفتاح السهم الأيسر
يحرك المؤشر إلى بداية الفقرة التالية.	Ctrl مع مفتاح السهم لأسفل
يحرك المؤشر إلى بداية الفقرة السابقة.	Ctrl مع مفتاح السهم لأعلى
يحدد قطعة من النص.	Ctrl مع Shift مع مفتاح السهم
يقوم بتحديد أكثر من عنصر في إطار أو على سطح المكتب أو يحدد نص داخل مستند.	Shift مع أي مفتاح سهم

استخدام جهاز الكمبيوتر الخاص بك

شحن البطارية

قم بتوصيل محول التيار بجهاز الكمبيوتر أو جهاز الكمبيوتر اللوحي لشحن البطارية. ويتم شحن البطارية سواء عندما يكون جهاز الكمبيوتر أو جهاز الكمبيوتر اللوحي قيد الاستخدام أو عند إيقاف تشغيلهما. حيث أن الدوائر الداخلية للبطارية تقيها من الشحن الزائد.

ملاحظة: إذا ارتفعت درجة حرارة البطارية للغاية في بيئة حارة، قد لا يتم شحنها عند التوصيل بمحول التيار. لذا قم بتبريد البطارية حتى تستكمل عملية الشحن.

ملاحظة: للتعرف على خطوات تحسين عمر البطارية، راجع "تحسين عمر البطارية".

استخدام لوحة المفاتيح الخاصة بك

اضغط على المفاتيح الموجودة بلوحة المفاتيح الفعلية أو اضغط فوق الرموز الموضحة على لوحة المفاتيح المعروضة على الشاشة، لكتابة النص وإجراء المهام الأخرى.

اختصارات لوحة المفاتيح

قد تقوم بعض المفاتيح الموجودة بلوحة المفاتيح وبعض لوحات المفاتيح الخارجية بإجراء مهمتين أو أكثر عند الضغط عليها مع بعض المفاتيح المتخصصة الأخرى مثل Fn. تسمح لك بعض أجهزة الكمبيوتر بتحديد السلوك الافتراضي للمفتاح باستخدام برنامج إعداد BIOS أو باستخدام اختصارات لوحة المفاتيح.

Ctrl مع Shift مع Esc

يفتح نافذة مدير المهام.

F8 مع Fn

التبديل بين أجهزة العرض — الشاشة الرئيسية فقط والمتكررة وقد تصل إلى كلتا الشاشتين والشاشة الثانية فقط. قم بتمييز الرمز المرغوب لنقل العرض إلى هذا الخيار.

Fn مع مفتاح السهم لأعلى

يزيد من درجة السطوع في شاشة جهاز مدمجة فقط (وليس شاشة خارجية).

Fn مع مفتاح السهم لأسفل

يقلل من درجة السطوع في شاشة الجهاز فقط (وليس الشاشة الخارجية).

مفتاح Windows مع L

يقوم بغلق النظام.

Esc مع Fn

ينشط وضع إدارة الطاقة. يمكنك إعادة برمجة اختصار لوحة المفاتيح هذا لتنشيط وضع مختلف لإدارة الطاقة باستخدام علامة التبويب خيارات متقدمة في نافذة خصائص خيارات الطاقة.

Bluetooth

إن Bluetooth يسمح لك بتوصيل الأجهزة الأخرى المزودة بـ Bluetooth بجهاز الكمبيوتر أو جهاز الكمبيوتر اللوحي عبر مسافة قصيرة. قد تشمل الأجهزة المزودة بتقنية Bluetooth الهواتف، وسماعات الرأس، ولوحة المفاتيح، والماوس، والطابعات وما إلى ذلك. وقد تكون محولات Bluetooth إما داخلية (بطاقات توسيع أو مدمجة في لوحة النظام) أو خارجية.

وتقوم أجهزة التوجيه الأكثر تعقيداً، مثل أجهزة توجيه المؤسسات، بتوصيل شبكات الشركات الكبيرة أو شبكات مزودي خدمة الإنترنت (ISP) بأجهزة التوجيه ذات المراكز القوية التي تُرسل البيانات بسرعة عالية على امتداد خطوط الألياف الضوئية للمحور الأساسي للإنترنت.

الاتصال بالمجال القريب

الاتصال بالمجال القريب (NFC) يسمح لك بتبادل البيانات بين جهازين عن طريق ملامسة الجهازين لبعضهما البعض أو تقريب كل منهما من الآخر. ويُمكنك استخدام الأجهزة المزودة بـ NFC، لقراءة رموز NFC وسداد المدفوعات وتبادل الملفات بين الأجهزة المتوافقة، إلخ.

ويتم تمكين الاتصال بالمجال القريب بشكل افتراضي، على أجهزة الكمبيوتر المحمولة وأجهزة الكمبيوتر اللوحية التي تدعم NFC من Dell، عندما يتم تشغيل الاتصال اللاسلكي.

 **ملاحظة:** لتوصيل الجهاز المزود بـ NFC، بجهاز الكمبيوتر أو جهاز الكمبيوتر اللوحي، راجع الوثائق الخاصة بجهازك.

 **ملاحظة:** يُمكن مشاركة الملفات فقط بين الأجهزة التي تعمل بنظام التشغيل Windows.

المودم

تسمح أجهزة المودم بتوصيل جهاز الكمبيوتر أو جهاز التوجيه الخاص بك بشبكة الإنترنت. وقد تكون أجهزة المودم إما تناظرية (عن طريق الهاتف) أو رقمية (نظام DSL أو الكابل). يُقدّم مودم DSL أو نظام الكبل عادةً من قبل موفر خدمة الإنترنت.

- مودم الاتصال عن طريق الهاتف — هي الأجهزة الإلكترونية التي تنقل إشارات الهاتف التناظرية إلى إشارات رقمية يُمكن للكمبيوتر معالجتها، وتنقل الإشارات الرقمية لأجهزة الكمبيوتر إلى الإشارات التناظرية التي يُمكن نقلها عبر خطوط الهاتف. يُمكن أن يكون مودم Dial-up داخلي أو خارجي.
- المودم الرقمي — هو الذي يتم استخدامه لإرسال البيانات واستلامها من وإلى خط التليفون الرقمي مثل الخط الرقمي للمشاركين (DSL) أو الشبكة الرقمية للخدمات المتكاملة (ISDN).

جهاز التوجيه

جهاز التوجيه هو الجهاز الذي يُرسل البيانات بين شبكات أجهزة الكمبيوتر.

وأشهر أنواع أجهزة التوجيه هي تلك الموجودة في المنازل والمكاتب الصغيرة التي تسمح لك بمشاركة الاتصال بالإنترنت مع أجهزة عديدة في آن واحد.

ويُمكن أن تكون أجهزة التوجيه سلكية أو لاسلكية. فـجهاز التوجيه اللاسلكي يسمح بتوصيل جهاز الكمبيوتر باستخدام كبل (Ethernet (RJ45). تتكون معظم أجهزة التوجيه المنزلية السلكية من أربعة منافذ مما يسمح لك بتوصيل أربعة أجهزة كمبيوتر بالإنترنت في نفس الوقت. يستخدم جهاز التوجيه اللاسلكي تقنية Wi-Fi ويسمح لك بالتوصيل اللاسلكي للهواتف والأجهزة اللوحية وأجهزة الكمبيوتر والأجهزة الأخرى بالشبكة. يُمكن توصيل أجهزة التوجيه اللاسلكية بأجهزة عديدة في آن واحد. لمزيد من المعلومات، راجع الوثائق الخاصة بجهاز التوجيه.

وحدة التحكم في واجهة الشبكة (NIC)

وحدات التحكم في واجهة الشبكة (NIC)، والمُشار إليها بوحدات الشبكة أو الشبكة -محلية النطاق (LAN)، تتصل بالشبكة باستخدام كبل شركة Ethernet. وقد تكون الوحدات NICs إما داخلية (مدمجة في لوحة النظام) أو خارجية (بطاقات توسيع). وتتكون معظم أجهزة الكمبيوتر من محولات الشبكة المدمجة.

محول الشبكة اللاسلكية- محلية النطاق (WLAN)

إن محولات WLAN تستخدم تقنية Wi-Fi وتسمح بتوصيل جهازك بجهاز التوجيه اللاسلكي. وقد يكون لجهاز الكمبيوتر محول WLAN إما داخلي (بطاقات توسيع أو تم دمجها في لوحة النظام) أو خارجي.

محول الشبكات اللاسلكية واسعة النطاق (WWAN)

وحدات التحكم في الشبكة اللاسلكية واسعة النطاق (WWAN) تسمح بالتوصيل اللاسلكي من خلال تقنية الأبراج الخلوية. وتُتاح هذه التقنية على الهواتف وأجهزة الكمبيوتر اللوحية والمحمولة المخصصة لرجل الأعمال. وقد يتطلب الاتصال بـ WWAN، الحصول على بطاقة SIM وعقد صيانة.

كاميرا الويب

تُمكنك كاميرا الويب من التقاط مقاطع الفيديو والصور، ويُمكن استخدامها أيضاً لمكالمات الفيديو. قد تحتوي الشاشة الخاصة بك على كاميرا ويب مدمجة أو يُمكنك توصيل كاميرا ويب خارجية بجهاز الكمبيوتر الخاص بك. ويتم تحديد جودة الكاميرا بشكل رئيسي حسب عدد البكسل التي تقوم بالتقاطها. لاستخدام كاميرا الويب، يجب تثبيت برامج تشغيل الكاميرا والبرامج الأخرى الخاصة بها. إذا قمت بطلب كاميرا ويب بجانب جهاز الكمبيوتر الخاص بك، يتم تثبيت برامج التشغيل والبرامج بصفة عامة عند استلام جهاز الكمبيوتر الخاص بك. لمزيد من المعلومات حول استخدام كاميرا الويب، انظر "استخدام كاميرا الويب".

الشبكة

الشبكة هي التي تسمح بتوصيل جهازك بالأجهزة الأخرى وبالإنترنت. وتشمل هذه الأجهزة أجهزة الكمبيوتر والكمبيوترات اللوحية والهواتف والطابعات والأجهزة الطرفية الأخرى. يُمكنك إعداد شبكة الاتصال باستخدام كابلات (LAN) أو استخدام أجهزة لاسلكية (WLAN). ويُمكن إعداد الشبكات باستخدام Wi-Fi و Ethernet و WWAN و Bluetooth، إلخ.

الشبكات المحلية (LAN)

يتم توصيل الأجهزة باستخدام كابلات إيثرنت وتُغطي مساحة صغيرة نسبياً بصفة عامة في بيت أو مبنى ما.

الشبكة اللاسلكية المحلية النطاق (WLAN)

يتم توصيل الأجهزة لاسلكياً وتُغطي مساحة صغيرة نسبياً بصفة عامة في بيت أو مبنى ما. التوصيل اللاسلكي المستخدم لإعداد الشبكة اللاسلكية محلية النطاق (WLAN) يكون بصفة عامة Wi-Fi (802.11x) حيث تشير x إلى بروتوكولات 802.11 المختلفة.

الشبكات اللاسلكية واسعة النطاق (WWAN)

المعروف أيضاً باسم محمول برودباند (Mobile Broadband)، وتقدم عادة هذه الخدمة من قبل شركات الهاتف للاستخدام على الأجهزة النقالة. يجب أن يدعم جهاز المحمول أو الكمبيوتر المحمول تقنية WWAN للاتصال بهذه الشبكة.

الشبكة اللاسلكية الشخصية (WPAN)

تتصل الأجهزة بشكل عام لاسلكياً باستخدام Bluetooth، وRF، والاتصال بالمجال القريب (NFC) وما إلى ذلك. عادةً ما يعمل هذا النوع من الشبكات في نطاق بضعة أقدام من الأجهزة. لتوصيل الكمبيوتر أو جهاز الكمبيوتر اللوحي الخاص بك بشبكة الإنترنت، انظر "الاتصال بالإنترنت".

مكبرات الصوت

تُزود أجهزة الكمبيوتر المحمولة والكمبيوتر اللوحي بمكبرات صوت لإخراج الصوت. أجهزة كمبيوتر سطح المكتب مزودة أيضاً بمكبر صوت مدمج. ومع ذلك فإنه يُستخدم فقط لإصدار أصوات تنبيه للإشارة إلى الأخطاء أو الأعطال.

وأيضاً يمكنك توصيل مكبرات الصوت الخارجية بالكمبيوتر أو الكمبيوتر اللوحي. وتقوم مكبرات الصوت بدعم فتحة توصيل للصوت بمقاس 3.5 مم أو USB أو الاتصال اللاسلكي بالكمبيوتر.

ويتم تصنيف مكبرات الصوت عامةً حسب رقم قنوات الصوت التي تدعمها مثل 2 و 2.1 و 5.1 و 7.1 وغير ذلك. ويشير الرقم الذي يسبق العلامة العشرية إلى عدد القنوات، في حين يشير الرقم الذي يلي العلامة العشرية إلى السماع الخارجية (صاحب ووفر).

ملاحظة: يجب أن تقوم بطاقة ومكبرات الصوت بدعم 5.1/7.1 قناة لإصدار 5.1/7.1 قناة صوت.



قنوات الصوت 2.1

ويشير الرقم 2.1 إلى أحد الأنظمة المزودة بمكبرين صوت (قناة يُمنى وأخرى يُسرى) وسماعة خارجية واحدة (صاحب ووفر).

قنوات الصوت 5.1

5.1 يشير إلى عدد قنوات الصوت في أغلب إعدادات تهيئة الصوت المحيط. ويستخدم نظام الصوت 5.1، خمس قنوات صوت رئيسية (في الاتجاه الأيسر الأمامي والأيمن الأمامي والمركزي ومحيط الاتجاه الأيسر ومحيط الاتجاه الأيمن) وقناة الصوت ذات التردد المنخفض.

قنوات الصوت 7.1

7.1 يشير إلى عدد قنوات الصوت الموجودة في أغلب إعدادات تهيئة الصوت متقدمة. ويستخدم نظام الصوت 7.1، مكبرين إضافيين (في الاتجاه الأيسر الخلفي والاتجاه الأيمن الخلفي) بالدمج مع نظام الصوت 5.1. لمزيد من المعلومات عن إعدادات الصوت، انظر "إعدادات الصوت".

موالفات التلفاز

يُمكنك استخدام موالفات جهاز التلفزيون لمشاهدة التلفزيون على جهاز الكمبيوتر. وتستجد موالفات التلفزيون متاحة على أجهزة الكمبيوتر المكتبية وأجهزة الكمبيوتر المحمولة كأجهزة داخلية أو خارجية.  ملاحظة: موالفات التلفزيون غير مدعومة في جميع أجهزة الكمبيوتر.

داخلية

- PCI-E
- PCI

خارجي

- USB
- بطاقة PC Card
- بطاقة ExpressCard



وتوجد موالفات التلفزيون في الغالب كوحدة مستقلة بالرغم من أن بعض بطاقات الفيديو لديها موالفات تلفزيون مدمجة. ولمزيد من المعلومات عن موالفات التلفزيون، قم بالاطلاع على الوثائق الخاصة بموالف التلفزيون.



الشحم الحراري

يُستخدم الشحم الحراري الذي يُطلق عليه الجل الحراري أو المركب الحراري، في صناعة طبقة حثية للحرارة بين المعالج ومشتت الحرارة. كلك يؤدي استخدام الشحم الحراري بين المعالج والمشتت الحراري إلى زيادة نقل الحرارة من المعالج إلى المشتت الحراري، لأن الشحم الحراري لديه قدرة على الاتصال أفضل من الهواء.

بطاقة الفيديو

تقوم بطاقات الفيديو بمعالجة بيانات الرسوم وتقوم بإرسال إخراج الفيديو، لجهاز عرض كالشاشة أو جهاز الإسقاط الخارجي.

يُمكن أن تكون بطاقات الفيديو من أحد النوعين:

- **مدمجة** — يُشار إليها في العادة ببطاقة فيديو مدمجة، وهي مدمجة في لوحة النظام. وفي بعض أجهزة الكمبيوتر يتم دمج بطاقة الفيديو في المعالج. وتقوم بطاقات الفيديو المدمجة عامةً بمبادلة ذاكرة النظام (RAM) وقد تستفيد أيضاً من المعالج لإجراء معالج مقاطع الفيديو.
- يتم دمج وحدة المعالجة المسرعة (APU) على القالب المشابه للمعالج، والتي توفر معدلات أكبر لنقل البيانات أثناء الحد من استهلاك الطاقة.

- **منفصلة** — يتم تركيب بطاقات الفيديو المنفصلة على لوحة النظام بشكل منفصل. وتقوم بطاقات الفيديو المنفصلة بتخصيص الذاكرة الخاصة بالبطاقات وتتميز بشكل عام بأداء أفضل من بطاقات الفيديو المدمجة. وتعد هذه البطاقات الأنسب لتطبيقات الجرافيك الكبيرة وألعاب الفيديو عالية الجودة، إلخ.

ملاحظة: عندما يتم تركيب بطاقة فيديو منفصلة على جهاز الكمبيوتر المزود هو الآخر ببطاقة فيديو مدمجة، يتم إيقاف عمل بطاقة الفيديو المدمجة بشكل افتراضي. استخدم برنامج إعداد BIOS لتحديد أي بطاقة ترغب في استخدامها.

تسمح رسومات الجرافيك لأجهزة الكمبيوتر المزودة برفاقة الرسومات المدمجة ذات الطاقة المنخفضة وبطاقة الجرافيك المنفصلة ذات الطاقة العالية، بالتغيير بين أي من البطاقتين حسب الحمل والمتطلبات.

ويتم تصنيف المعالجات في الأساس حسب:

- عدد مراكز المعالجات
- السرعة أو التردد التي تم قياسها بالجيجاهرتز (GHZ) أو ميغاهرتز (MHZ)
- الذاكرة على اللوحة، المُشار إليها بالكاش

كلك فإن هذه المفاهيم تحدد أداء المعالج. وفي العموم، فإن القيم المرتفعة تشير إلى أداء أفضل. وقد يتم دمج بعض المعالجات في لوحة النظام.

بعض جهات تصنيع المعالجات هي Intel و AMD و Qualcomm وغير ذلك.

مروحة الكمبيوتر

تعمل مروحة الكمبيوتر على تبريد المكونات الداخلية للكمبيوتر عن طريق طرد الهواء الساخن من الكمبيوتر. وتُستخدم مراوح أجهزة الكمبيوتر عامةً في تبريد المكونات التي تستهلك معدلات عالية من الطاقة، وبالتالي تتسبب في ارتفاع معدلات السخونة. وتُساعد عملية تبريد المكونات على حمايتها من ارتفاع درجة الحرارة والخلل الوظيفي والتلف.

المشتت الحراري

تُستخدم المشتتات الحرارية لتبديد الحرارة المولدة من المعالج وبعض بطاقات الرسومات المتقدمة ومجموعات الرقاقات المدمجة. وعادة ما يتم تثبيت مروحة أعلى مشتتات الحرارة أو بجانبها لزيادة سريان الهواء. ويتكون المشتت الحراري من شرائح على شكل زعانف أو شفرات بدلاً من كتلة واحدة من المعدن. ويساعد هذا على زيادة منطقة السطح المخصصة لزيادة معدلات تبديد الحرارة. يتم وضع طبقة من الشحم الحراري بين المعالج أو بطاقة الرسومات والمشتت الحراري لتيسير تبادل الحرارة.



لوحة النظام

تشكل لوحة النظام الجزء المركزي من أجهزة الكمبيوتر. وتتصل جميع الأجهزة الأخرى بلوحة النظام لتتمكن من التفاعل مع بعضها البعض. تحتفظ لوحة النظام بوحدات تحكم وموصلات مختلفة تساعد في تبادل البيانات بين المكونات المختلفة في جهاز الكمبيوتر. قد تحتوي لوحة النظام أيضاً على رسومات مدمجة وصوت وقدرات للاتصال بالشبكة.

تشتمل بعض المكونات الهامة للوحة النظام على:

- مقبس المعالج
- موصلات وحدة الذاكرة
- فتحات البطاقة الموسعة
- CMOS لتخزين BIOS

مجموعة الشرائح

توفر مجموعة الشرائح التحكم في المكونات الموجودة في لوحة النظام وتتيح الاتصال بين المكونات المختلفة. وبصفة عامة، تشكل مجموعة الرقائق جزءاً من لوحة النظام. ومع ذلك ومن خلال بعض معالجات الجيل الجديد، قد تدمج مجموعة الرقائق في المعالج.

المعالج

تتلقى المعالجات البيانات والتعليمات من التطبيقات وتُعالج البيانات كما هو مطلوب من البرنامج. وصُممت المعالجات خصيصاً للأجهزة المكتبية وأجهزة الكمبيوتر المحمول والأجهزة النقالة... إلخ. وعامةً، فإنه لا يُمكن استخدام المعالج الذي صُمم لنوع واحد من الأجهزة على نوع آخر من الأجهزة. كذلك فإن المعالجات التي صُممت لأجهزة الكمبيوتر والهواتف المحمولة تستهلك طاقة أقل إذا ما قورنت بالمعالجات التي صُممت للأجهزة المكتبية أو للملحقات.

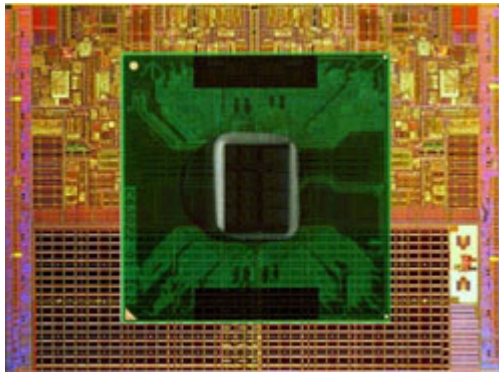

وحدة الذاكرة

تخزن وحدة الذاكرة بيانات مؤقتة يحتاجها جهاز الكمبيوتر لديك لإجراء المهام. يتم تحميل أي ملف أو تطبيق في وحدات الذاكرة قبل أن تتمكن من فتحه أو استخدامه. يتم تصنيف وحدات الذاكرة استنادًا إلى سعتها (بالجيجا بايت) وسرعتها (بالميجا هرتز). عادة ما يوفر المقدار الأسرع والأعلى من الذاكرة أداءً أفضل. تشمل أنواع وحدات الذاكرة الشائعة على:

- وحدة ذاكرة مستمرة مزدوجة (DIMM) — تستخدم في أجهزة كمبيوتر سطح المكتب.
- وحدة ذاكرة مستمرة مزدوجة مفصلة صغيرة (SODIMM) — أصغر في الحجم من وحدات DIMMs. مستخدمة بصفة عامة في أجهزة الكمبيوتر المحمولة. ومع ذلك قد تستخدم وحدة ذاكرة مستمرة مزدوجة مفصلة صغيرة (SODIMM) أيضًا في بعض أجهزة كمبيوتر سطح المكتب المضغوطة وأجهزة الكمبيوتر المتكاملة.

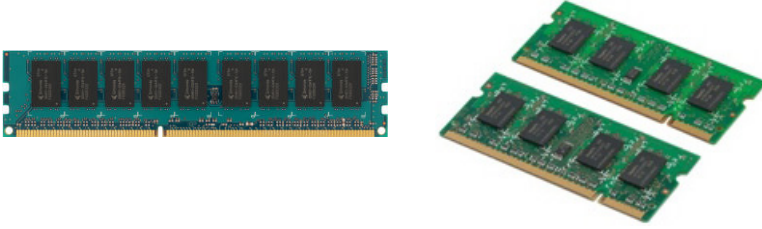



بطاقة Extreme Digital (xD)



بطاقة Memory Stick XC (MSXC)



بطاقة Compact Flash I, II/Compact Flash MD



بطاقة Memory Stick Duo



بطاقة Memory Stick PRO



بطاقة Memory Stick Pro-HG Duo



بطاقة Memory Stick (MS)/Memory Stick Pro



بطاقة Smart Media/Smart Media XD

بطاقات ذاكرة

بطاقات الذاكرة، والتي يشار إليها أيضاً باسم بطاقات الوسائط أو الفلاش، تستخدم ذاكرة الفلاش لتخزين البيانات. فهي بطاقات قابلة لإعادة الكتابة عليها وسريعة وتحتفظ بالبيانات حتى عند انقطاع التيار الكهربائي. وتستخدم هذه البطاقات بكثرة في أجهزة مثل الكاميرات الرقمية والهواتف المحمولة ومشغلات الوسائط ووحدات تشغيل الألعاب وما يشبه ذلك. قد يحتوي جهاز الكمبيوتر لديك على قارئ بطاقات الوسائط للقراءة والكتابة على هذه البطاقات. تتضمن بعض الأنواع الشائعة لبطاقات الذاكرة:



بطاقة رقمية آمنة (SD)/بطاقة رقمية آمنة ذات قدرة عالية (SDHC)



بطاقة رقمية آمنة ممتدة السعة (SDXC) [ذات سرعة فائقة (UHS)]



بطاقة رقمية آمنة miniSD

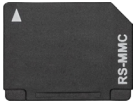

بطاقة الوسائط المتعددة (MMC)



بطاقة الوسائط المتعددة الإضافية (MMC+)



بطاقة الوسائط المتعددة (MMC) للمحمول



بطاقة RS MMC

جهاز التخزين

تستكثك أجهزة التخزين من تخزين البيانات للاستخدام في وقت لاحق. قد تكون أجهزة التخزين داخلية أو خارجية. تخزن معظم أجهزة التخزين البيانات حتى تقوم بحذفها يدوياً. من أمثلة أجهزة التخزين محركات الأقراص الصلبة (HDD) و محركات الأقراص الثابتة (SSD) ومحركات الأقراص الثابتة ومحركات ذاكرة الفلاش وما شابه ذلك.

أجهزة التخزين الداخلية

تثبت أجهزة التخزين الداخلية على جهاز الكمبيوتر الخاص بك ولا يمكن إزالتها بصفة عامة أثناء تشغيل جهاز الكمبيوتر. أجهزة التخزين الداخلية الأكثر شيوعاً هي محركات الأقراص الصلبة (HDDs) ومحركات الأقراص الثابتة (SSDs).

تستخدم محركات الأقراص الصلبة (HDDs) ومحركات الأقراص الثابتة (SSDs). واجهة SATA لنقل المعلومات. وتشبه محركات الأقراص الثابتة (SSDs) فعلياً محركات الأقراص الصلبة (HDDs)، مما يجعلها متوافقة مع أجهزة الكمبيوتر الحالية.

تحتوي محركات الأقراص الصلبة (HDDs) على أطباق أقراص، بينما تحتوي محركات الأقراص الثابتة (SSDs) على ذاكرة فلاش. مما يجعل من محركات الأقراص الثابتة (SSDs) أجهزة تخزين أسرع وأهدأ توفر استهلاك الطاقة وتقاوم الصدمات.

أجهزة تخزين قابلة للإزالة

تسمى أجهزة التخزين التي يمكن إزالتها من جهاز الكمبيوتر الخاص بك دون إيقاف تشغيله أجهزة تخزين قابلة للإزالة. وتتضمن أجهزة التخزين القابلة للإزالة:

- أقراص بصرية
- بطاقات ذاكرة
- محركات ذاكرة الفلاش
- محركات أقراص خارجية صلبة

محركات الأقراص والأقراص الضوئية

قد يدعم جهاز الكمبيوتر لديك DVD RW أو DVD RW ومحرك أقراص Blu-ray مجمع. قد تكون الأقراص الضوئية للقراءة فقط أو الكتابة مرة واحدة أو قابلة لإعادة الكتابة.

تشتمل بعض أنواع المحركات الأكثر شيوعاً على:

- ناسخ Blu-ray — يقرأ ويكتب لأقراص Blu-ray وأقراص DVD وأقراص CD.
- قارئ Blu-ray + DVD RW — يقرأ أقراص Blu-ray. يقرأ ويكتب لأقراص DVD (أقراص الفيديو الرقمية) و CD (الأقراص المضغوطة).
- DVD RW — تقرأ أقراص DVD و CD وتكتب عليها.

علامة الخدمة ورمز الخدمة السريعة

يمكنك الحصول على علامة الخدمة ورمز الخدمة السريعة لجهاز الكمبيوتر الخاص بك باستخدام واحد من الآتي:

- بجانب My Dell أو برنامج My Dell على جهاز الكمبيوتر الخاص بك.
- مربع SupportAssist في جهاز الكمبيوتر الخاص بك. لمزيد من المعلومات، انظر "SupportAssist من Dell".
- موقع دعم Dell على www.dell.com/support
- برنامج إعداد BIOS

تحديد موقع الملصق على جهاز الكمبيوتر الخاص بك

أجهزة الكمبيوتر المحمولة — أسفل جهاز الكمبيوتر المحمول تحت شعار النظام أو داخل فتحة البطارية
أجهزة الكمبيوتر اللوحي — خلف جهاز الكمبيوتر اللوحي
أجهزة الكمبيوتر اللوحية — في خلفية جهاز الكمبيوتر اللوحي أو أسفله.

 **ملاحظة:** للحصول على الموقع المحدد للملصق على جهازك، راجع دليل البدء السريع الذي تم شحنه مع جهاز الكمبيوتر الخاص بك أو الموقع www.dell.com/support.

موقع دعم Dell

1. اذهب إلى www.dell.com/support.
2. انقر أو اضغط على **الكشف عن المنتج** واتبع التعليمات الظاهرة على الشاشة.

برنامج إعداد BIOS

1. قم بتشغيل جهاز الكمبيوتر الخاص بك (أو إعادة تشغيله).
2. عندما يتم عرض شعار DELL، انتظر ظهور مطالبة F2 ثم اضغط على F2 فوراً للدخول إلى برنامج إعداد BIOS.
-  **ملاحظة:** تبقى مطالبة F2 نشطة لفترة قصيرة فقط. إذا فاتتك المطالبة، انتظر حتى يهد جهاز الكمبيوتر لسطح المكتب، ثم قم بإيقاف جهاز الكمبيوتر وحاول مرة أخرى.
3. انتقل لعلامة التويب رئيسي وابحث عن **علامة الخدمة**.
لمزيد من المعلومات حول برنامج إعداد BIOS، انظر دليل الخدمة لجهاز الكمبيوتر الخاص بك على www.dell.com/support.

لوحة المفاتيح على الشاشة

لوحات المفاتيح على الشاشة متاحة في جميع أجهزة الكمبيوتر وأجهزة الكمبيوتر اللوحي تقريبًا، لكنها تُستخدم عادةً في الأجهزة التي تحتوي على شاشة لمس مثل أجهزة الكمبيوتر اللوحي وأجهزة الكمبيوتر المتكاملة. يمكنك اختيار المفاتيح باستخدام الماوس أو من خلال لمس المفاتيح على شاشة اللمس.

أنواع اتصال لوحة المفاتيح

يمكن أن تتصل لوحات المفاتيح بجهاز الكمبيوتر بكبل (سلكيًا) أو باستخدام إشارات لاسلكية (لا سلكيًا).

سلكيًا

تتصل لوحات المفاتيح السلكية بجهاز الكمبيوتر باستخدام كبل (USB عادة) ولا تتطلب مصدرًا إضافيًا للطاقة مثل البطاريات.

لاسلكيًا

يقل ذلك من فرضى الكبلات ويتيح لك المرونة لاستخدام لوحة المفاتيح من موضع أكثر راحة على بُعد أمتار قليلة من الكمبيوتر. تتطلب لوحات المفاتيح هذه بطاريات ليتم تشغيلها. يُشحن عادة مع لوحات المفاتيح التي تستخدم تقنية "RF" (ترددات الراديو) مستقبل يجب توصيله بجهاز الكمبيوتر.

يمكن أن تقترن لوحات المفاتيح التي تعمل بتقنية Bluetooth ببطاقة Bluetooth المضمنة الخاصة بجهاز الكمبيوتر أو بمحول Bluetooth خارجي.

لوحة المفاتيح الفعلية

تستخدم لوحات المفاتيح الفعلية مع أجهزة الكمبيوتر المحمول وأجهزة كمبيوتر سطح المكتب. تحتوي أجهزة الكمبيوتر المحمول عادة على لوحة مفاتيح مدمجة. تستخدم لوحات المفاتيح الخارجية عادة مع أجهزة كمبيوتر سطح المكتب. قد تحتوي بعض لوحات المفاتيح على ميزات مثل مفاتيح لضبط الصوت واختصارات للتطبيقات ولوحة لمس مدمجة ومفاتيح اختصار قابلة للبرمجة وضوء خلفي وما شابه ذلك.



الإضاءة الخلفية للوحة المفاتيح

تضيء الإضاءة الخلفية الموجودة في بعض لوحات المفاتيح الفعلية الرموز الموجودة على المفاتيح لتسمح باستخدام لوحة المفاتيح في البيئات المظلمة. يمكنك تشغيل الإضاءة الخلفية بشكل يدوي أو تهيئة الإضاءة الخلفية ليتم تشغيلها تلقائياً عند وضع جهاز الكمبيوتر في بيئة مظلمة.



تحتوي لوحة المفاتيح ذات الإضاءة الخلفية على أجهزة الكمبيوتر المحمولة من Dell على أحوال إضاءة مختلفة. اضغط فوق Fn ومفتاح السهم الأيمن للانتقال بين أحوال الإضاءة المختلفة.

ملاحظة: قد تكون لوحة المفاتيح ذات الإضاءة الخلفية غير متوفرة على جميع أجهزة الكمبيوتر. للتحقق مما إذا كانت لوحة المفاتيح ذات الإضاءة الخلفية متاحة على جهاز الكمبيوتر الخاص بك أم لا، انظر مواصفات جهاز الكمبيوتر الخاص بك على www.dell.com/support.

كاميرا

كاميرا الويب

يسمح لك بعمل الدردشة بالفيديو، والتقاط الصور، وتسجيل الفيديو.

كاميرا ثلاثية الأبعاد

تسمح لك الكاميرا المجسمة بالتقاط ودفق الصور ثلاثية الأبعاد، مما يجعل من الممكن لها إدراك المسافة، والحجم وأبعاد العناصر من خلال أدوات الاستشعار المدمجة. يقوم هذا بتمكين التفاعل المحسّن أثناء مؤتمرات الفيديو، وممارسة الألعاب على الإنترنت، وهكذا.

كاميرا Intel RealSense ثلاثية الأبعاد

تتميز كاميرات RealSense بثلاث عدسات وكاميرا قياسية ثنائية الأبعاد للصور ومقاطع الفيديو العادية بالإضافة إلى كاميرا الأشعة تحت الحمراء وجهاز عرض ليزر للأشعة تحت الحمراء. تسمح أجزاء الأشعة تحت الحمراء لكاميرا RealSense برؤية المسافة بين العناصر وفصل العناصر عن طبقات الخلفية خلفها والسماح بالتعرف على العناصر والوجوه والإيماءات بشكل أفضل بكثير من الكاميرا التقليدية. هناك ثلاثة أشكال من الأجهزة: الأمامية والخلفية واللفطات السريعة.

ميزة العرض اللاسلكي

تمكّنك ميزة العرض اللاسلكي من مشاركة شاشة جهاز الكمبيوتر الخاص بك مع جهاز تليفزيون متوافق دون استخدام الكابلات. للتحقق مما إذا كان جهاز التليفزيون لديك يدعم هذه الميزة، راجع الوثائق الخاصة بجهاز التليفزيون.

 **ملاحظة:** قد تكون الشاشة اللاسلكية غير مدعومة على جميع أجهزة الكمبيوتر. لمزيد من المعلومات،

انظر www.intel.com

لوحة المفاتيح

تتيح لك لوحات المفاتيح إمكانية كتابة الأحرف وإجراء وظائف خاصة باستخدام مفاتيح الاختصار. قد يختلف عدد المفاتيح والأحرف المتوفرة استناداً إلى البلد التي يتم فيها شحن لوحة المفاتيح.

تحتوي أجهزة الكمبيوتر المحمول على لوحات مفاتيح مدمجة. تحتوي أجهزة الكمبيوتر اللوحي على لوحات مفاتيح على الشاشة وتدعم بعض أجهزة الكمبيوتر اللوحي أيضاً لوحات مفاتيح خارجية. تحتوي أسطح مكتب Dell على لوحة مفاتيح خارجية متصلة باستخدام USB أو الإشارات اللاسلكية.

فيما يلي المفاتيح الشائعة المتوفرة على لوحة المفاتيح:

- مفاتيح أبجدية رقمية لأحرف الكتابة وأرقام وعلامات ترقيم ورموز
- مفاتيح الاختصار للتطبيقات والوسائط المتعددة
- مفاتيح التحكم مثل Ctrl و Alt و Esc ومفتاح Windows
- مفاتيح الاختصار لإجراء مهام محددة أو لتشغيل ميزات محددة.
- مفاتيح الوظائف من F1 إلى F12
- فيما يلي مفاتيح التنقل لتحريك المؤشر في الوثائق أو في windows: Home و End و Page Up و Page Down و Delete و Insert ومفاتيح الأسهم

لوحة اللمس

تتوفر لوحة لمس في معظم أجهزة الكمبيوتر المحمولة وتوفر وظيفة الماوس. وتحتوي على سطح حساس لللمس يستشعر حركة أصابعك وموضعها. يمكنك استخدام لوحة اللمس لتحريك المؤشر أو سحب العناصر المحددة أو نقلها والنقر من خلال الضغط فوق السطح. تدعم لوحات اللمس التي تُمكن فيها الإيماءات إيماءات مثل التكبير والتصغير والتدوير والتمرير وهكذا. ويمكنك أيضًا شراء لوحات لمس خارجية. وتُعد لوحة اللمس الدقيقة مرتبة جديدة من أجهزة الإدخال التي توفر وظيفة الإدخال والإيماء بواسطة مؤشر عالي الدقة. وتتفاعل لوحات اللمس الدقيقة مع نظام التشغيل مباشرة دون الحاجة إلى برنامج تشغيل.

 **ملاحظة:** للحصول على معلومات حول استخدام لوحة اللمس، راجع "استخدام لوحة اللمس الخاصة بك".

الشاشة

تُصنف الشاشات استنادًا إلى حجم الشاشة ودقتها ونطاق الألوان بها وما شابه ذلك. وبشكل عام، توفر الشاشة التي تحتوي على دقة أعلى ودعم أفضل للألوان جودة أفضل للصور. وتحتوي بعض الشاشات الخارجية أيضًا على منافذ USB وقراء بطاقة الوسائط وما يشبه ذلك.

قد تدعم الشاشات أيضًا ميزات مثل شاشة لمس ثلاثية الأبعاد والاتصال اللاسلكي.

شاشة لمس

شاشة اللمس هي جهاز عرض يمكنك من التفاعل مع العناصر الظاهرة على الشاشة من خلال لمس الشاشة بدلاً من استخدام الماوس أو لوحة اللمس أو لوحة المفاتيح. يمكنك تشغيل شاشة لمس بإصبعك أو باستخدام عنصر سلمي آخر مثل قلم تأشير. عادةً ما تستخدم شاشات اللمس في الهواتف وأجهزة الكمبيوتر اللوحي وأجهزة الكمبيوتر وما شابه ذلك. وتشتمل تقنيات شاشة اللمس شائعة الاستخدام على اللمس السعوي واللمس المقاوم.

 **ملاحظة:** قد تكون شاشة اللمس غير مدعومة على جميع أجهزة الكمبيوتر.

 **ملاحظة:** للحصول على معلومات حول استخدام شاشة اللمس، راجع "استخدام شاشة اللمس الخاصة بك".

3D (ثلاثية الأبعاد)

شاشات بإمكانية 3D يمكن أن تعرض مقاطع فيديو وصور بتقنية 3D. تعمل تقنية 3D من خلال تقديم صور 2D (ثنائية الأبعاد) منفصلة للعين اليسرى واليمنى. ومن ثم يعمل المخ على جمع هذه الصور وتفسيرها باعتبارها صورة واحدة لها عمق.

 **ملاحظة:** قد تحتاج إلى نظارات 3D مصممة خصيصًا لتتمكن من عرض الصور بتقنية 3D.

البطارية

تصنف البطاريات حسب معدلات الطاقة الخاصة بها فقط، كأن تكون 45 وات في الساعة و 65 وات في الساعة وهكذا. تسمح لك البطارية باستخدام جهازك عندما لا يكون متصلًا بمقبس الطاقة. دورة حياة البطارية هو عدد المرات التي يمكن فيها تفريغ شحن البطارية وإعادة شحنها مرة أخرى دون التأثير على وقت التشغيل بشكل ملحوظ. بعد أن تصل دورة حياة البطارية لنهايتها، يجب استبدالها ببطارية أخرى. وطبقاً موديل الكمبيوتر، قد تكون البطارية في جهاز الكمبيوتر قابلة للاستبدال من خلال المستخدم أو قد تتطلب فني خدمات من Dell لاستبدالها.

ملاحظة: بشكل عام تمتلك البطاريات ذات السعة العالية دورة حياة أطول حيث تحتاج البطاريات التي تحتوي على سعة عالية للشحن بشكل أقل عادة بالمقارنة مع البطاريات ذات السعة المنخفضة.

ملاحظة: للحصول على نصائح لتحسين عمر البطارية، راجع "تحسين عمر البطارية".

بطارية خلية مصغرة

تزود بطارية الخلايا التي تكون على شكل عملة معدنية-شريحة شبه موصل أكسيد الفلز المكمل (CMOS) بالطاقة عندما يكون جهاز الكمبيوتر متوقفاً عن العمل. تحتوي شريحة (CMOS) على الوقت والتاريخ ومعلومات أخرى خاصة بالتكوين المتعلق بجهاز الكمبيوتر.

وفقاً لشروط الاستخدام العادية، قد تستمر بطارية الخلايا التي تكون على شكل عملة معدنية لسنوات عديدة. تشمل العوامل التي تؤثر على عمر-بطارية الخلايا التي تكون على شكل عملة معدنية على نوع لوح النظام ودرجة الحرارة والوقت الذي تم فيه فصل الطاقة عن جهاز الكمبيوتر وما إلى ذلك.



نبذة عن جهاز الكمبيوتر الخاص بك

محول الطاقة

تستخدم محولات الطاقة لتوفير الطاقة لأجهزة الكمبيوتر المحمولة وأجهزة الكمبيوتر اللوحي وبعض أجهزة كمبيوتر سطح المكتب. تتكون مجموعة محولات الطاقة الخاصة بـ Dell من محول الطاقة وكبل الطاقة. يعتمد تصنيف محول الطاقة (65 وات و90 وات وهكذا) على جهاز الكمبيوتر المصمم من أجله ويختلف كابل الطاقة استناداً إلى الدولة التي يتم شحن محول الطاقة فيها.

⚠ تنبيه: لتجنب حدوث ضرر بجهاز الكمبيوتر الخاص بك، يوصى باستخدام محول الطاقة الذي تم شحنه مع جهاز الكمبيوتر الخاص بك أو محول طاقة بديل مُعتمد من Dell فقط.



إعداد كاميرا الويب الخاصة بك

كاميرا ويب مدمجة

توجد كاميرا الويب المدمجة على شاشة الكمبيوتر المحمول أو على الشاشة الخارجية. إذا قمت بطلب كاميرا ويب بجانب جهاز الكمبيوتر الخاص بك، يتم تثبيت برامج التشغيل عند استلام جهاز الكمبيوتر الخاص بك. استخدم الوسائل المرفقة مع جهاز الكمبيوتر الخاص بك فقط للقيام بإعادة تثبيتها. لمزيد من المعلومات حول استخدام كاميرا الويب، انظر "استخدام كاميرا الويب".

كاميرا الويب الخارجية

استخدم الوسائط الواردة مع كاميرا الويب للقيام بتثبيت برامج التشغيل والبرامج الأخرى المطلوبة لاستخدام كافة الميزات التي تحتوي عليها كاميرا الويب الخاصة بك. لمزيد من المعلومات، راجع الوثائق المرفقة مع كاميرا الويب الخاصة بك.

إعداد البلوتوث

يمكنك تمكين تقنية Bluetooth على جهاز الكمبيوتر الخاص بك عن طريق تشغيل الشبكة اللاسلكية. يتم شحن معظم أجهزة الكمبيوتر المحمول وأجهزة الكمبيوتر اللوحي مع بطاقة تقنية Bluetooth مدمجة. لتوصيل جهاز بجهاز الكمبيوتر أو جهاز الكمبيوتر اللوحي الخاص بك، راجع "استخدام Bluetooth".  **ملاحظة:** لمعرفة ما إذا كان جهاز الكمبيوتر أو جهاز الكمبيوتر اللوحي الخاص بك يحتوي على بطاقة بلوتوث داخلية، راجع المواصفات لجهاز الكمبيوتر أو جهاز الكمبيوتر اللوحي الخاص بك على www.dell.com/support.

إعداد كاميرا Intel RealSense ثلاثية الأبعاد

تلتقط كاميرا Intel RealSense ثلاثية الأبعاد الصور أو تسجل مقاطع الفيديو. تتسم الصور التي تم التقاطها بنظام اللقطات السريعة من Intel RealSense بالعمق أو التأثيرات الحركية. توفر واجهة عرض تطبيقات Intel RealSense الدخول إلى مكتبة تطبيقات يمكن للمستهلك تنزيلها للاستفادة من كاميرا Intel RealSense ثلاثية الأبعاد.  **ملاحظة:** قد تكون Intel RealSense غير مدعومة على جميع أجهزة الكمبيوتر وأجهزة الكمبيوتر اللوحي. لمزيد من المعلومات، انظر www.intel.com.

إعداد الطابعة الخاصة بك

يمكنك توصيل طابعة بجهاز الكمبيوتر الخاص بك باستخدام USB. قد تدعم بعض الطابعات أيضا خدمة Wi-Fi واتصال Bluetooth.

ملاحظة: قد تختلف مميزات الطابعة وخطوات تثبيتها تبعاً لطراز الطابعة. لمزيد من المعلومات حول إعداد الطابعة، انظر المستندات الواردة مع الطابعة الخاصة بك.

إذا كنت تقوم بتثبيت طابعة سلكية، قم بتوصيل الطابعة بالكمبيوتر باستخدام كابل USB قبل تنفيذ هذه الخطوات. في حالة قيامك بتثبيت طابعة لا سلكية قم باتباع الإرشادات في وثائق الطابعة.

Windows 8.1/10

1. اكتب الأجهزة في مربع البحث.

ملاحظة: في Windows 10، انقر أو اضغط على رمز البحث للدخول في مربع البحث. في Windows 8.1، ادخل في تسمية البحث للدخول في مربع البحث.

2. انقر أو اضغط على الأجهزة والطابعات.

3. انقر أو اضغط على أضف طابعة. تظهر نافذة أضف جهازاً.

4. اتبع الإرشادات التي تظهر على الشاشة.

ملاحظة: إذا تم تثبيت الطابعة الخاصة بك، يجب أن يظهر ذلك في القائمة على الجانب الأيمن. في حالة عدم تواجده الطابعة الخاصة بك في هذه القائمة، انقر أو اضغط على أضف جهازاً في الجزء العلوي من قائمة الأجهزة. قم باختيار الطابعة الخاصة بك من هذه القائمة للقيام بتثبيتها. لمزيد من المعلومات حول إعداد الطابعة، انظر المستندات التي تم شحنها مع الطابعة الخاصة بك.

Windows 7

1. انقر ابدأ  ← الأجهزة والطابعات.

2. انقر أضف طابعة. تظهر نافذة أضف طابعة.

3. اتبع الإرشادات التي تظهر على الشاشة.

ملاحظة: قد تتم مطالبتك بتثبيت برنامج تشغيل الطابعة عند إضافة الطابعة. استخدام وسائل برنامج تشغيل الطابعة أو قم بتحميل برامج التشغيل من موقع الشركة المصنعة للطابعة. لمزيد من المعلومات حول إعداد الطابعة، انظر المستندات الواردة مع الطابعة الخاصة بك.

توصيل مكبرات الصوت 7.1

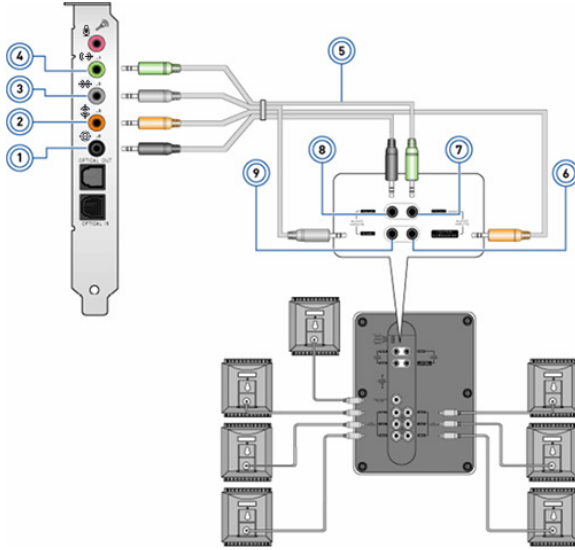

- | | | | |
|---|--|---|---|
| 1 | يحتوي جهاز الكمبيوتر على موصل صوت خلفي | 6 | يحتوي مكبر الصوت على قناة مستخدمة في الصوت المركزي المجسم |
| 2 | يحتوي جهاز الكمبيوتر على منفذ خارجي محيط مركزي/LFE | 7 | تحتوي مكبرات الصوت على موصلات صوتية أمامية |
| 3 | يحتوي جهاز الكمبيوتر على موصل صوت جانبي | 8 | يحتوي مكبر الصوت على موصل صوت خلفي |
| 4 | يحتوي جهاز الكمبيوتر على موصل صوت أمامي | 9 | يحتوي مكبر الصوت على موصل صوت جانبي |
| 5 | كابل صوتي لقناة 7.1 | | |



تهيئة صوت 5.1/7.1

قم بتهيئة جهاز الكمبيوتر الخاص بك لتوفير الصوت في العديد من القنوات.

Windows 8.1/10

1. اكتب صوت في مربع البحث.
 **ملاحظة:** في Windows 10، انقر أو اضغط على رمز البحث للدخول في مربع البحث. في Windows 8.1، ادخل في تميمة البحث للدخول في مربع البحث.
2. انقر أو اضغط على إدارة أجهزة الصوت.
3. تحت علامة تبويب تشغيل انقر أو اضغط على مكبرات الصوت أو سماعات الرأس.
4. انقر أو اضغط على تهيئة وانقر أو اضغط على اختبار. يجب أن تسمع نغمة من كل مكبر صوت.
5. انقر أو اضغط على التالي واتبع التعليمات الظاهرة على الشاشة.

Windows 7

1. انقر ابدأ ، وانقر صوت في مربع البحث واضغط على Enter. في النتائج التي تظهر، قم بالضغط على الصوت. بدلاً من ذلك انقر ابدأ  ← لوحة التحكم ← الأجهزة والصوت ← الصوت.
2. قم باختيار مكبرات الصوت وانقر تهيئة. تظهر نافذة إعداد مكبر الصوت.
3. قم باختيار تهيئة مكبر الصوت أسفل القنوات الصوتية: واضغط على اختبار. يجب أن تسمع نغمة من كل مكبر صوت.
4. انقر التالي واتبع التعليمات الظاهرة على الشاشة.

Windows 8.1/Windows RT

1. انقر أو اضغط على الإعدادات في الشريط الجانبي للتمائم.
2. انقر أو اضغط على .
3. انقر أو اضغط على الشبكة التي تريد الاتصال بها.
4. انقر أو اضغط على اتصال.
5. قم فوراً بكتابة اسم نقطة الوصول (APN) أو PIN واسم المستخدم وكلمة المرور.

Windows 7

1. انقر ابدأ ، واكتب الأداة المساعدة لشبكة النطاق العريض الخاصة بالمحمول في مربع البحث واضغط على **Enter**.
2. في نافذة الأداة المساعدة لشبكة النطاق العريض الخاصة بالمحمول، اضغط على اتصال.
3. قم فوراً بكتابة اسم نقطة الوصول (APN) أو PIN واسم المستخدم وكلمة المرور.

إعداد الصوت

تحتوي أجهزة الكمبيوتر المحمولة وأجهزة الكمبيوتر اللوحي من Dell على سماعات مدمجة والتي تدعم قناتين صوتيتين. لاستخدام السماعات المدمجة، قم بتشغيل الوسائط السمعية وضبط مستوى الصوت إلى المستوى المطلوب.

كما تقوم أجهزة الكمبيوتر وأجهزة الكمبيوتر اللوحي من Dell بتدعيم منفذ صوتي باتساع 3.5 مللي لتسمح لك بتوصيل مكبرات صوت خارجية. إذا كنت تقوم بإعداد قناتين سمعيتين، قم بتوصيل مكبرات الصوت بمنفذ سماعة أذن اتساعه 3.5 مم أو المنفذ السمعي.



قد تدعم أجهزة الكمبيوتر المكتبية من Dell صوت 5.1/7.1 في حالة قيامك بإعداد صوت 5.1/7.1، يجب عليك توصيل مكبرات الصوت بالمنافذ الملائمة للحصول على أفضل صوت.

 **ملاحظة:** لمزيد من المعلومات فيما يتعلق بالمنافذ المتوفرة في جهاز الكمبيوتر أو جهاز الكمبيوتر اللوحي الخاص بك، انظر *المواصفات* على www.dell.com/support.



 **ملاحظة:** للحصول على أفضل النتائج، قم بوضع مكبرات الصوت كما هو موضح في المستندات المرفقة مع مكبرات الصوت الخاصة بك.

 **ملاحظة:** قم بتوصيل مكبرات الصوت بالموصلات الموجودة على البطاقة في حالة أجهزة الكمبيوتر التي تحتوي على بطاقة صوت منفصلة.

Windows 8.1

1. انقر أو اضغط على الإعدادات في الشريط الجانبي للتمائم وانقر أو اضغط على .
 2. انقر الشبكة التي تريد الاتصال بها.
 3. انقر فوق اتصال.
 4. أدخل كلمة مرور الشبكة، إذا طُلبت منك.
-  **ملاحظة:** قد تكون قد قمت بتهيئة مفتاح الشبكة أثناء قيامك بإعداد الراوتر أو قد يحتوي الراوتر على مفتاح شبكة افتراضي. للتفاصيل اتصل بالشركة المصنعة لجهاز الراوتر.
5. تشغيل / إيقاف تبادل الملفات (اختياري).

Windows 7

1. في منطقة الإعلام، انقر .
 2. انقر الشبكة التي تريد الاتصال بها.
 3. انقر فوق اتصال.
 4. أدخل كلمة مرور الشبكة، إذا طُلبت منك.
-  **ملاحظة:** قد تكون قد قمت بتهيئة مفتاح الشبكة أثناء قيامك بإعداد الراوتر أو قد يحتوي الراوتر على مفتاح شبكة افتراضي. للتفاصيل اتصل بالشركة المصنعة لجهاز الراوتر.
5. تشغيل / إيقاف تبادل الملفات (اختياري).

الاتصال بالإنترنت باستخدام الشبكات اللاسلكية واسعة النطاق (WWAN)

لا تتطلب الاتصالات اللاسلكية واسعة النطاق جهاز مودم أو راوتر للسماح لجهاز الكمبيوتر المحمول أو جهاز الكمبيوتر اللوحي الخاص بك بالاتصال بالإنترنت. تتصل بطاقات WWAN الموجودة بجهاز الكمبيوتر الخاص بك مباشرة بشبكة موفر الخدمة شأنها شأن الهاتف المحمول الخاص بك.

إذا قمت بشراء جهاز كمبيوتر لوحي بعقد خدمة شبكة، ربما يكون الإنترنت مفعلاً بالفعل.

 **ملاحظة:** تأكد من تمكين Wi-Fi على جهاز الكمبيوتر الخاص بك. لمزيد من المعلومات حول تمكين الاتصال اللاسلكي على جهاز الكمبيوتر الخاص بك، انظر دليل البدء السريع على www.dell.com/support.

Windows 10

1. انقر أو اضغط على رمز الاتصال اللاسلكي في قائمة الإعلام.
2. انقر أو اضغط على اسم شبكة النطاق العريض الخاصة بهاتفك المحمول.
3. انقر أو اضغط على اتصال.
4. قم فوراً بكتابة اسم نقطة الوصول (APN) أو PIN واسم المستخدم وكلمة المرور.

إعداد جهاز الكمبيوتر الخاص بك

سوف تختلف عملية الإعداد تبعاً لجهاز الكمبيوتر الخاص بك. للحصول على إرشادات الإعداد الخاصة بجهاز الكمبيوتر الخاص بك أو الكمبيوتر اللوحي، انظر دليل البدء السريع الذي تم شحنه مع جهاز الكمبيوتر الخاص بك أو على www.dell.com/support.

الاتصال بالإنترنت

يمكنك توصيل جهاز الكمبيوتر الخاص بك بالإنترنت باستخدام كابل أو DSL أو طلب هاتفي أو اتصال الشبكة اللاسلكية واسعة النطاق (WWAN). يمكنك أيضاً تثبيت جهاز راوتر سلكي أو لا سلكي لتبادل الكابل الخاص بك أو اتصال إنترنت DSL مع أجهزة متعددة. قد تم تزويد أجهزة الراوتر اللاسلكية ببعض أجهزة المودم DSL والكابلات أيضاً.

 **ملاحظة:** قبل قيامك بتوصيل جهاز الكمبيوتر الخاص بك بالإنترنت باستخدام كابل أو مودم DSL، تأكد من أنه قد تم تهيئة المودم والراوتر واسع النطاق. للحصول على معلومات حول إعداد المودم وجهاز الراوتر، اتصل بمزود خدمة الإنترنت الخاص بك.





الاتصال بالإنترنت باستخدام الشبكات المحلية (LAN)

1. قم بتوصيل كابل إيثرنت إلى المودم أو جهاز الراوتر وجهاز الكمبيوتر الخاص بك.
 2. قم بالتحقق من وجود أضواء التنشيط على المودم أو جهاز الراوتر، وجهاز الكمبيوتر الخاص بك.
-  **ملاحظة:** قد لا تحتوي بعض أجهزة الكمبيوتر على أضواء التنشيط..
3. قم بفتح متصفح الويب الخاص بك للتحقق من الاتصال بالإنترنت.

الاتصال بالإنترنت باستخدام الشبكات محلية اللاسلكية (WLAN)

 **ملاحظة:** تأكد من تمكين Wi-Fi على جهاز الكمبيوتر الخاص بك. لمزيد من المعلومات حول تمكين الاتصال اللاسلكي على جهاز الكمبيوتر الخاص بك، انظر دليل البدء السريع الذي تم شحنه مع جهاز الكمبيوتر الخاص بك أو على www.dell.com/support.

Windows 10

1. في قائمة الإعلانات، انقر أو اضغط على رمز الاتصال اللاسلكي .
-  **ملاحظة:** بالنسبة لـ Windows 8.1/Windows RT، انقر أو اضغط على الإعدادات في الشريط الجانبي للتمائم أو انقر أو اضغط على .
2. انقر أو اضغط على الشبكة التي تريد الاتصال بها.
 3. انقر أو اضغط على اتصال.
-  **ملاحظة:** أدخل كلمة مرور الشبكة، إذا طُلبت منك. قد تكون قد قمت بتهيئة كلمة مرور الشبكة أثناء قيامك بإعداد جهاز التوجيه أو قد يحتوي هذا الجهاز على كلمة مرور شبكة افتراضية. للتفاصيل اتصل بالشركة المصنعة لجهاز الراوتر.
4. تشغيل / إيقاف تبادل الملفات (اختياري).

82 صيانة جهاز الكمبيوتر

82

82 إدارة الطاقة

82

83 تهيئة إعدادات الطاقة

83

84 تهيئة سلوك زر الطاقة

84

84 تحسين عمر البطارية

84

85 وضع إطالة العمر من Dell

85

85 وضع سطح المكتب من Dell

85

86 تعليمات الترحيل

86

86 الترحيل من أحد أنظمة تشغيل Windows إلى نظام تشغيل Windows أحدث

86

86 التعليمات الخاصة براحة الجسم أثناء الاستخدام

86

87 تأثير Dell على البيئة

87

89 سياسة التوافق التنظيمي

89

89 تفاصيل التواصل على موقع الويب للتوافق التنظيمي

89

89 معلومات إضافية للتوافق

89

- 72 إعادة تثبيت نظام التشغيل باستخدام قرص نظام التشغيل
72 وسائط إعادة تثبيت النظام
72 استعادة جهاز الكمبيوتر الخاص بك باستخدام وسائط إعادة تثبيت النظام

73 استكشاف الأخطاء وإصلاحها

73 الخطوات الأساسية لاستكشاف الأخطاء وإصلاحها

73 Diagnostics (تشخيص)

73 تقييم النظام قبل التمهيد

73 تشغيل PSA

74 التقييم المحسن للنظام السابق للتمهيد (PSA)

75 الاختبار الذاتي المضمن (BIST) لشاشة LCD

75 بدء عمل LCD BIST

75 تشغيل ePSA

76 رموز صوت التنبيه

77 BIOS

77 تغيير إعدادات BIOS

77 الدخول إلى برنامج إعداد BIOS

78 إعادة تعيين كلمة مرور BIOS

78 إزالة بطارية CMOS

78 استخدام كابل توصيل لوحة النظام

79 تغيير تسلسل بدء التشغيل

79 استخدام قائمة التشغيل

79 استخدام برنامج إعداد BIOS

80 الحصول على المساعدة والاتصال بـ Dell

80 الحصول على المساعدة

81 الاتصال بـ Dell

65	استرجاع نظام التشغيل الخاص بك
65	خيارات استرجاع النظام
66	النسخ الاحتياطي والاسترجاع من Dell
66	أساسيات النسخ الاحتياطي والاسترجاع من Dell
66	الوصول إلى النسخ الاحتياطي والاسترجاع من Dell
67	إنشاء أقراص لإعادة تثبيت النظام
67	استرجاع جهاز الكمبيوتر الخاص بك
67	النسخ الاحتياطي والاسترجاع المتميز من Dell
67	تحديث النسخ الاحتياطي والاسترجاع المتميز من Dell
67	استرجاع البيانات من نسخ احتياطي للنظام
67	استرجاع ملفات أو مجلدات محددة من النسخ الاحتياطي للنظام بأكمله
68	استرجاع ملفات أو مجلدات محددة من النسخ الاحتياطي للملفات والمجلدات
68	إنشاء النسخ الاحتياطي للنظام بأكمله
68	Dell Factory Image Restore (استعادة النسخ الأصلية للبيانات من Dell)
68	الوصول إلى استرجاع وضع المصنع من Dell
69	بدء تشغيل Dell Factory Image Restore
70	استرجاع النظام
70	Windows 10
70	استخدام استرجاع النظام
70	التراجع عن آخر استعادة للنظام
71	Windows 8.1
71	استخدام استرجاع النظام
71	التراجع عن آخر استعادة للنظام
71	Windows 7
71	استخدام استرجاع النظام
71	التراجع عن آخر استعادة للنظام
72	قرص نظام التشغيل

56	مصفوفة الجرافيكس المرئية (VGA)
56	الواجهة المرئية الرقمية (DVI)
56	منفذ DisplayPort
56	منفذ DisplayPort المصغر
57	مزايا DisplayPort
57	HDMI
57	مزايا HDMI
57	Mini HDMI (موصل صغير لواجهة الوسائط المتعددة عالية الدقة)
57	Micro HDMI (HDMI متناهي الصغر)
58	S/PDIF
59	البرامج والتطبيقات
59	تطبيق Absolute
59	الحصول على تعليمات حول Absolute
59	تنزيلات Dell الخاصة بي
60	Dell من SupportAssist
60	تنزيل Dell من SupportAssist
60	الدخول إلى SupportAssist
61	فحص جهاز الكمبيوتر
61	قسم الحلول
62	Quickset
63	تثبيت Quickset
63	تطبيقات NVIDIA 3D
63	تشغيل الألعاب 3D
63	اختصارات لوحة المفاتيح
64	DellConnect

43

استخدام لوحة اللمس الخاصة بك

44

إيماءات لوحة اللمس

44

التنقل

45

التكبير والتصغير

46

التدوير

47

نقرة قلم

47

التشغيل السريع

47

استخدام شاشة اللمس الخاصة بك

48

حركات شاشة اللمس

48

التكبير والتصغير

48

سكون

49

نقرة قلم

49

التدوير

49

التنقل

50

Bluetooth استخدام

50

اقتران جهاز مزود بالبلوتوث بجهاز الكمبيوتر أو جهاز الكمبيوتر اللوحي الخاص بك

51

استخدام كاميرا الويب

51

التقاط الصور عند الثبات

51

تسجيل مقاطع الفيديو

52

تحديد الكاميرا والميكروفون

53

المنافذ والموصلات

53

صوتي

53

أنواع المنافذ الصوتية

54

USB

54

منافذ USB

56

eSATA

32	الشحم الحراري
32	بطاقة الفيديو
33	داخلية
33	خارجي
34	مكبرات الصوت
34	قنوات الصوت 2.1
34	قنوات الصوت 5.1
34	قنوات الصوت 7.1
35	الشبكة
35	الشبكات المحلية (LAN)
35	الشبكة اللاسلكية المحلية النطاق (WLAN)
35	الشبكات اللاسلكية واسعة النطاق (WWAN)
35	الشبكة اللاسلكية الشخصية (WPAN)
36	جهاز التوجيه
36	وحدة التحكم في واجهة الشبكة (NIC)
36	محول الشبكة اللاسلكية- محلية النطاق (WLAN)
36	محول الشبكات اللاسلكية واسعة النطاق (WWAN)
37	Bluetooth
37	الاتصال بالمجال القريب
38	استخدام جهاز الكمبيوتر الخاص بك
38	شحن البطارية
38	استخدام لوحة المفاتيح الخاصة بك
38	اختصارات لوحة المفاتيح
41	اختصارات لوحة المفاتيح — Windows 8.1/Windows RT
42	تخصيص لوحة المفاتيح
43	استخدام لوحة المفاتيح الرقمية الخاصة بجهاز الكمبيوتر المحمول

22	كاميرا
22	كاميرا الويب
22	كاميرا ثلاثية الأبعاد
22	كاميرا Intel RealSense ثلاثية الأبعاد
22	ميزة العرض اللاسلكي
22	لوحة المفاتيح
23	لوحة المفاتيح الفعلية
23	الإضاءة الخلفية للوحة المفاتيح
24	لوحة المفاتيح على الشاشة
24	أنواع اتصال لوحة المفاتيح
24	سلكيًا
24	لاسلكيًا
25	علامة الخدمة ورمز الخدمة السريعة
25	تحديد موقع الملصق على جهاز الكمبيوتر الخاص بك
25	موقع دعم Dell
25	برنامج إعداد BIOS
26	جهاز التخزين
26	أجهزة التخزين الداخلية
26	أجهزة تخزين قابلة للإزالة
26	محركات الأقراص والأقراص الضوئية
27	بطاقات ذاكرة
29	وحدة الذاكرة
30	لوحة النظام
30	مجموعة الشرائح
30	المعالج
31	مروحة الكمبيوتر

المحتويات

11 إعداد جهاز الكمبيوتر الخاص بك

11 الاتصال بالإنترنت

11 الاتصال بالإنترنت باستخدام الشبكات المحلية (LAN)

11 الاتصال بالإنترنت باستخدام الشبكات محلية اللاسلكية (WLAN)

12 الاتصال بالإنترنت باستخدام الشبكات اللاسلكية واسعة النطاق (WWAN)

13 إعداد الصوت

14 تهيئة صوت 5.1/7.1

15 توصيل مكبرات الصوت 5.1

16 توصيل مكبرات الصوت 7.1

17 إعداد الطابعة الخاصة بك

18 إعداد كاميرا الويب الخاصة بك

18 كاميرا ويب مدمجة

18 كاميرا الويب الخارجية

18 إعداد البلوتوث

18 إعداد كاميرا Intel RealSense ثلاثية الأبعاد

19 نبذة عن جهاز الكمبيوتر الخاص بك

19 محول الطاقة

20 البطارية

20 بطارية خلية مصغرة

21 لوحة اللمس

21 الشاشة

21 شاشة لمس

21 3D (ثلاثية الأبعاد)

 **ملاحظة:** تشير الملاحظة إلى المعلومات الهامة التي تساعدك على تحقيق أقصى استفادة من جهاز الكمبيوتر الخاص بك.

 **تنبيه:** يشير التنبيه إلى احتمال حدوث تلف في الأجهزة أو فقدان البيانات إذا لم يتم اتباع التعليمات.

 **تحذير:** يشير التحذير إلى احتمال حدوث ضرر بالملتمكات أو إصابة شخصية أو وفاة.

حقوق الطبع والنشر © لعام 2015 لشركة Dell Inc. جميع الحقوق محفوظة. هذا المنتج محمي بموجب القوانين الأمريكية والدولية الخاصة بحقوق النشر والملكية الفكرية في الولايات المتحدة. إن كلا من Dell™ والشعار Dell علامات تجارية لشركة Dell Inc. في الولايات المتحدة و/أو الولايات الأخرى. قد تكون جميع العلامات والأسماء الأخرى المذكورة هنا علامات تجارية للشركات المعنية المالكة لها.

أنا وجهاز Dell الخاص بي

