

# Inspiron 14/14R

## Panduan Pemilik Komputer

Model komputer: Inspiron 3421/5421

Model pengatur: P37G

Jenis pengatur: P37G001



# Catatan, Perhatian, dan Peringatan



**CATATAN:** CATATAN menunjukkan informasi penting yang dapat membantu Anda menggunakan komputer dengan lebih baik.



**PERHATIAN:** PERHATIAN menunjukkan kemungkinan terjadinya kerusakan pada perangkat keras atau kehilangan data jika petunjuk tidak diikuti.



**PERINGATAN:** PERINGATAN menunjukkan kemungkinan terjadinya kerusakan properti, cedera, atau kematian.

---

© 2012 Dell Inc.

Merek dagang yang digunakan dalam teks ini: Dell™, logo DELL, dan Inspiron™ adalah merek dagang dari Dell Inc.; Microsoft®, Windows®, dan logo tombol mulai Windows adalah merek dagang atau merek dagang terdaftar dari Microsoft Corporation di Amerika Serikat dan/atau negara lainnya; Bluetooth® adalah sebuah merek dagang terdaftar yang dimiliki oleh Bluetooth SIG, Inc. dan digunakan oleh Dell di bawah lisensi.

# Daftar Isi

- Persiapan . . . . . 9**
  - Mematikan Komputer dan Perangkat yang Tersambung . . . . . 9
  - Petunjuk Keselamatan . . . . . 10
  - Alat Bantu yang Disarankan. . . . . 10
- Setelah Menangani Komponen Internal Komputer . . . . . 11**
- Melepaskan Baterai . . . . . 12**
  - Prosedur . . . . . 12
- Mengganti Baterai . . . . . 13**
  - Prosedur . . . . . 13
- Melepas Drive Optik. . . . . 14**
  - Langkah-langkah sebelumnya. . . . . 14
  - Prosedur . . . . . 14
- Memasang Kembali Drive Optik . . . . . 16**
  - Prosedur . . . . . 16
  - Langkah-langkah berikutnya. . . . . 16
- Melepaskan Keyboard . . . . . 17**
  - Langkah-langkah sebelumnya. . . . . 17
  - Prosedur . . . . . 17
- Memasang Kembali Keyboard. . . . . 20**
  - Prosedur . . . . . 20
  - Langkah-langkah berikutnya. . . . . 20
- Melepaskan Penutup Dudukan . . . . . 21**
  - Langkah-langkah sebelumnya. . . . . 21
  - Prosedur . . . . . 21

<b>Memasang Kembali Penutup Dudukan</b> . . . . .	<b>22</b>
Prosedur . . . . .	22
Langkah-langkah berikutnya . . . . .	22
<b>Melepaskan Modul Memori</b> . . . . .	<b>23</b>
Langkah-langkah sebelumnya . . . . .	23
Prosedur . . . . .	23
<b>Memasang Kembali Modul Memori</b> . . . . .	<b>24</b>
Prosedur . . . . .	24
Langkah-langkah berikutnya . . . . .	24
<b>Melepas Hard Drive</b> . . . . .	<b>25</b>
Langkah-langkah sebelumnya . . . . .	25
Prosedur . . . . .	25
<b>Memasang Kembali Hard Drive</b> . . . . .	<b>27</b>
Prosedur . . . . .	27
Langkah-langkah berikutnya . . . . .	27
<b>Melepas Mini-Card Nirkabel</b> . . . . .	<b>28</b>
Langkah-langkah sebelumnya . . . . .	28
Prosedur . . . . .	28
<b>Memasang Kembali Mini-Card Nirkabel</b> . . . . .	<b>30</b>
Prosedur . . . . .	30
Langkah-langkah berikutnya . . . . .	30
<b>Melepaskan Palm Rest</b> . . . . .	<b>31</b>
Langkah-langkah sebelumnya . . . . .	31
Prosedur . . . . .	31
<b>Memasang Kembali Palm Rest</b> . . . . .	<b>35</b>
Prosedur . . . . .	35
Langkah-langkah berikutnya . . . . .	35
<b>Melepaskan Baterai Sel Berbentuk Koin</b> . . . . .	<b>36</b>
Langkah-langkah sebelumnya . . . . .	36
Prosedur . . . . .	37

<b>Memasang Kembali Baterai Sel Koin</b> . . . . .	<b>38</b>
Prosedur . . . . .	38
Langkah-langkah berikutnya . . . . .	38
<b>Melepas Papan I/O</b> . . . . .	<b>39</b>
Langkah-langkah sebelumnya . . . . .	39
Prosedur . . . . .	40
<b>Memasang Kembali Papan I/O</b> . . . . .	<b>41</b>
Prosedur . . . . .	41
Langkah-langkah berikutnya . . . . .	41
<b>Melepaskan Port Adaptor Daya</b> . . . . .	<b>42</b>
Langkah-langkah sebelumnya . . . . .	42
Prosedur . . . . .	43
<b>Memasang kembali Port Adaptor Daya</b> . . . . .	<b>45</b>
Prosedur . . . . .	45
Langkah-langkah berikutnya . . . . .	45
<b>Melepas Board Sistem</b> . . . . .	<b>46</b>
Langkah-langkah sebelumnya . . . . .	46
Prosedur . . . . .	47
<b>Memasang Kembali Board Sistem</b> . . . . .	<b>49</b>
Prosedur . . . . .	49
Langkah-langkah berikutnya . . . . .	49
Memasukkan Tag Servis dalam pengaturan sistem . . . . .	50
<b>Melepaskan Unit Pendingin Termal</b> . . . . .	<b>51</b>
Langkah-langkah sebelumnya . . . . .	51
Prosedur . . . . .	51
<b>Memasang Kembali Unit Pendingin Termal</b> . . . . .	<b>52</b>
Prosedur . . . . .	52
Langkah-langkah berikutnya . . . . .	52

<b>Melepas Speaker</b> . . . . .	<b>53</b>
Langkah-langkah sebelumnya . . . . .	53
Prosedur . . . . .	54
<b>Memasang Kembali Speaker</b> . . . . .	<b>55</b>
Prosedur . . . . .	55
Langkah-langkah berikutnya . . . . .	55
<b>Melepaskan Unit Layar</b> . . . . .	<b>56</b>
Langkah-langkah sebelumnya . . . . .	56
Prosedur . . . . .	57
<b>Memasang Kembali Unit Display</b> . . . . .	<b>58</b>
Prosedur . . . . .	58
Langkah-langkah berikutnya . . . . .	58
<b>Melepaskan Bezel Display</b> . . . . .	<b>59</b>
Langkah-langkah sebelumnya . . . . .	59
Prosedur . . . . .	60
<b>Memasang Kembali Bezel Display</b> . . . . .	<b>61</b>
Prosedur . . . . .	61
Langkah-langkah berikutnya . . . . .	61
<b>Melepaskan Engsel Display</b> . . . . .	<b>62</b>
Langkah-langkah sebelumnya . . . . .	62
Prosedur . . . . .	63
<b>Memasang Kembali Engsel Display</b> . . . . .	<b>64</b>
Prosedur . . . . .	64
Langkah-langkah berikutnya . . . . .	64
<b>Melepas Panel Layar</b> . . . . .	<b>65</b>
Langkah-langkah sebelumnya . . . . .	65
Prosedur . . . . .	66
<b>Memasang Kembali Panel Layar</b> . . . . .	<b>67</b>
Prosedur . . . . .	67
Langkah-langkah berikutnya . . . . .	67

<b>Melepas Modul Kamera . . . . .</b>	<b>68</b>
Langkah-langkah sebelumnya. . . . .	68
Prosedur . . . . .	69
<b>Memasang Kembali Modul Kamera . . . . .</b>	<b>70</b>
Prosedur . . . . .	70
Langkah-langkah berikutnya. . . . .	70
<b>Menjalankan Flashing BIOS. . . . .</b>	<b>71</b>





## Mematikan Komputer dan Perangkat yang Tersambung



**PERHATIAN:** Agar data tidak hilang, simpan dan tutup semua file yang terbuka, lalu keluar dari semua program yang terbuka sebelum Anda mematikan komputer.

- 1 Simpan dan tutup semua file yang terbuka, lalu keluar dari semua program yang terbuka.
- 2 Matikan komputer Anda.
  - *Windows 8:*
    - a Arahkan penunjuk mouse Anda ke sudut kanan atas atau kanan bawah layar untuk membuka bilah sisi Charms.
    - b Pada bilah sisi Charms, klik **Setelan**→ **Daya**→ **Matikan**.
  - *Windows 7:*  
Klik **Mulai**  dan klik **Matikan**.

Microsoft Windows akan dinonaktifkan, lalu komputer akan mati.











**CATATAN:** Jika Anda menggunakan sistem pengoperasian yang berbeda, lihat dokumentasi dari sistem pengoperasian Anda untuk mematikan instruksi.

- 3 Lepaskan komputer dan semua perangkat yang terpasang dari stopkontak listrik.
- 4 Lepas semua kabel telepon, kabel jaringan, dan perangkat yang terpasang dari komputer.
- 5 Setelah Anda melepaskan semua kabel dari komputer, tekan terus tombol daya selama sekitar 5 detik untuk mengardekan board sistem.

# Petunjuk Keselamatan

Gunakan panduan keselamatan berikut untuk melindungi komputer dari kemungkinan kerusakan dan memastikan keselamatan diri Anda.

-  **PERINGATAN:** Sebelum menangani komponen internal komputer, baca informasi keselamatan yang diberikan bersama komputer. Untuk informasi praktik keselamatan tambahan, kunjungi Laman utama Pemenuhan Peraturan di [dell.com/regulatory\\_compliance](https://dell.com/regulatory_compliance).
-  **PERINGATAN:** Lepas semua sambungan catu daya sebelum membuka penutup komputer atau panel. Setelah selesai menangani komponen internal komputer, pasang kembali semua penutup, panel, dan sekrup sebelum menyambung ke catu daya.
-  **PERHATIAN:** Untuk mencegah kerusakan pada komputer, pastikan permukaan tempat Anda bekerja telah bersih dan rata.
-  **PERHATIAN:** Untuk mencegah kerusakan, tangani semua komponen dan kartu dengan memegang bagian tepinya dan jangan sentuh pin serta bidang kontakannya.
-  **PERHATIAN:** Hanya teknisi servis resmi yang boleh melepas penutup komputer dan mengakses komponen internal komputer. Baca petunjuk keselamatan untuk informasi lengkap tentang tindakan pencegahan, cara menangani komponen internal komputer, dan cara melindungi diri dari sengatan listrik statis.
-  **PERHATIAN:** Sebelum Anda menyentuh komponen internal apapun pada komputer, sentuh permukaan logam yang tidak dicat, seperti permukaan logam di bagian belakang komputer. Selama Anda bekerja, sentuh permukaan logam yang tidak dicat secara berkala untuk menghilangkan muatan listrik statis yang dapat merusak komponen internal.
-  **PERHATIAN:** Untuk melepas kabel, tarik tab penarik atau konektornya, bukan kabelnya. Beberapa kabel memiliki konektor dengan tab pengunci atau sekrup ibu jari yang harus dilepas sebelum melepas kabel tersebut. Ketika mencabut kabel, jaga agar tetap sejajar untuk mencegah pin konektor bengkok. Saat menyambungkan kabel, pastikan konektor dan port telah diarahkan dan disejajarkan dengan benar.
-  **PERHATIAN:** Untuk melepas kabel jaringan, lepas kabel dari komputer terlebih dulu, lalu lepas kabel dari perangkat jaringan.
-  **PERHATIAN:** Tekan dan keluarkan setiap kartu yang terpasang dari pembaca kartu media.

## Alat Bantu yang Disarankan

Prosedur dalam dokumen ini meminta Anda menyediakan alat bantu berikut:

- Obeng Phillips
- Pencungkil plastik

# Setelah Menangani Komponen Internal Komputer

---

Setelah menyelesaikan prosedur pemasangan kembali, pastikan Anda melakukan hal berikut:

- Memasang kembali semua sekrup dan memastikan tidak ada sekrup yang tertinggal di dalam komputer.
- Menyambung perangkat eksternal, kabel, kartu, dan komponen lainnya yang dilepas sebelum menangani komputer.
- Sambungkan komputer dan semua perangkat yang terpasang ke stopkontaknya.



**PERHATIAN: Sebelum menghidupkan komputer, pasang kembali semua sekrup dan pastikan tidak ada sekrup yang tertinggal di dalam komputer. Kelalaian dalam melakukannya dapat merusak komputer.**

# Melepaskan Baterai

---

**⚠ PERINGATAN:** Sebelum menangani komponen internal komputer, baca informasi keselamatan yang diberikan bersama komputer Anda, lalu ikuti langkah-langkah dalam "Persiapan" di halaman 9. Setelah mengerjakan bagian dalam komputer Anda, ikuti instruksi pada "Setelah Menangani Komponen Internal Komputer" di halaman 11. Untuk informasi tambahan tentang praktik keselamatan terbaik, kunjungi Situs Kepatuhan Peraturan di [dell.com/regulatory\\_compliance](http://dell.com/regulatory_compliance).

## Prosedur

- 1 Tutup layar, lalu balik posisi komputer.
- 2 Geser kait baterai ke posisi tidak terkunci. Anda mendengar bunyi klik saat baterai dibuka.
- 3 Angkat dan lepaskan baterai dari dasar komputer.

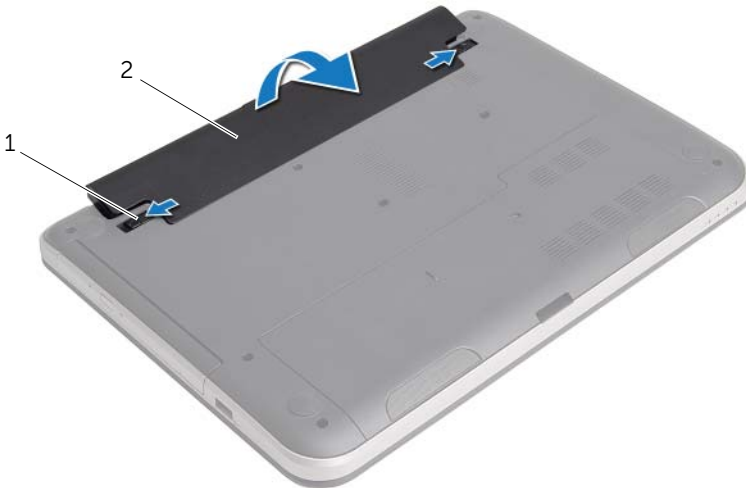

---

1 kait baterai (2)

2 Baterai

---

# Mengganti Baterai

---



**PERINGATAN:** Sebelum menangani komponen internal komputer, baca informasi keselamatan yang diberikan bersama komputer Anda, lalu ikuti langkah-langkah dalam "Persiapan" di halaman 9. Setelah mengerjakan bagian dalam komputer Anda, ikuti instruksi pada "Setelah Menangani Komponen Internal Komputer" di halaman 11. Untuk informasi tambahan tentang praktik keselamatan terbaik, kunjungi Situs Kepatuhan Peraturan di [dell.com/regulatory\\_compliance](https://dell.com/regulatory_compliance).

## Prosedur

Sejajarkan tab pada baterai dengan slot pada wadah baterai dan pasang baterai pada tempatnya.

# Melepas Drive Optik

---

**⚠ PERINGATAN:** Sebelum menangani komponen internal komputer, baca informasi keselamatan yang diberikan bersama komputer Anda, lalu ikuti langkah-langkah dalam "Persiapan" di halaman 9. Setelah mengerjakan bagian dalam komputer Anda, ikuti instruksi pada "Setelah Menangani Komponen Internal Komputer" di halaman 11. Untuk informasi tambahan tentang praktik keselamatan terbaik, kunjungi Situs Kepatuhan Peraturan di [dell.com/regulatory\\_compliance](http://dell.com/regulatory_compliance).

## Langkah-langkah sebelumnya

Lepaskan baterai. Lihat "Melepaskan Baterai" di halaman 12.

## Prosedur

- 1 Lepaskan baut yang menahan unit drive optis ke dasar komputer.
- 2 Dengan menggunakan ujung jari Anda, dorong unit drive optik ke luar dari tempat drive optik.



---

1 unit drive optik

2 sekrup

---

- 3 Lepaskan sekrup yang menguatkan braket drive optis ke unit drive optis dan lepaskan braket drive optis.

4 Tarik secara perlahan bezel drive optik dari unit drive optik.

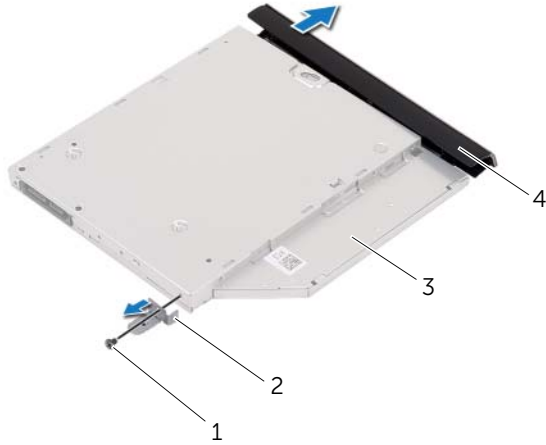

1	sekrup	2	braket drive optik
3	drive optik	4	bezel drive optik

# Memasang Kembali Drive Optik

---



**PERINGATAN:** Sebelum menangani komponen internal komputer, baca informasi keselamatan yang diberikan bersama komputer Anda, lalu ikuti langkah-langkah dalam "Persiapan" di halaman 9. Setelah mengerjakan bagian dalam komputer Anda, ikuti instruksi pada "Setelah Menangani Komponen Internal Komputer" di halaman 11. Untuk informasi tambahan tentang praktik keselamatan terbaik, kunjungi Situs Kepatuhan Peraturan di [dell.com/regulatory\\_compliance](http://dell.com/regulatory_compliance).

## Prosedur

- 1 Sejajarkan tab pada bezel drive optis dengan slot pada unit drive optis dan pasang bezel drive optis pada tempatnya.
- 2 Sejajarkan lubang sekrup pada braket drive optis dengan lubang sekrup pada unit drive optis dan pasang kembali sekrup yang menguatkan braket drive optis ke unit drive optis.
- 3 Geser unit drive optis ke wadah drive optis dan pastikan bahwa lubang sekrup pada braket drive optik sejajar dengan lubang sekrup pada dasar komputer.
- 4 Pasang kembali baut yang menahan unit drive optis ke dasar komputer.

## Langkah-langkah berikutnya

Pasang kembali baterai. Lihat "Mengganti Baterai" di halaman 13.



# Melepaskan Keyboard

---

**⚠ PERINGATAN:** Sebelum menangani komponen internal komputer, baca informasi keselamatan yang diberikan bersama komputer Anda, lalu ikuti langkah-langkah dalam "Persiapan" di halaman 9. Setelah mengerjakan bagian dalam komputer Anda, ikuti instruksi pada "Setelah Menangani Komponen Internal Komputer" di halaman 11. Untuk informasi tambahan tentang praktik keselamatan terbaik, kunjungi Situs Kepatuhan Peraturan di [dell.com/regulatory\\_compliance](http://dell.com/regulatory_compliance).

## Langkah-langkah sebelumnya

Lepaskan baterai. Lihat "Melepaskan Baterai" di halaman 12.

## Prosedur

- 1 Lepaskan sekrup yang menguatkan komputer ke dasar komputer.



---

1 baut (2)

---

- 2 Balikkan komputer dan buka display sejauh mungkin.
- 3 Menggunakan pencungkil plastik, cungkil keyboard dari tab pada palm-rest.



---

1	tab (5)	2	pencungkil plastik
3	keyboard		

---

- 4 Angkat dan geser keyboard ke arah display untuk melepaskan keyboard dari palm rest dan tempatkan keyboard pada palm rest.
- 5 Angkat kait konektor, lalu lepaskan kabel keyboard dari konektor kabel keyboard.
- 6 Angkat keyboard dari palm-rest.



---

1	keyboard	2	palm-rest
3	kabel keyboard	4	kait konektor

---

# Memasang Kembali Keyboard

---



**PERINGATAN:** Sebelum menangani komponen internal komputer, baca informasi keselamatan yang diberikan bersama komputer Anda, lalu ikuti langkah-langkah dalam "Persiapan" di halaman 9. Setelah mengerjakan bagian dalam komputer Anda, ikuti instruksi pada "Setelah Menangani Komponen Internal Komputer" di halaman 11. Untuk informasi tambahan tentang praktik keselamatan terbaik, kunjungi Situs Kepatuhan Peraturan di [dell.com/regulatory\\_compliance](http://dell.com/regulatory_compliance).

## Prosedur

- 1 Geser kabel keyboard ke konektor kabel keyboard dan tekan pada kait konektor ke untuk menahan kabel.
- 2 Geser tab di dasar keyboard ke slotnya di palm rest dan tempatkan keyboard di palm-rest.
- 3 Tekan di sekitar tepi keyboard secara perlahan untuk mengencangkan keyboard di bawah tabnya pada palm-rest.
- 4 Pasang kembali sekrup yang menguatkan baterai ke dasar komputer.

## Langkah-langkah berikutnya

Pasang kembali baterai. Lihat "Mengganti Baterai" di halaman 13.

# Melepaskan Penutup Dudukan

---

**⚠ PERINGATAN:** Sebelum menangani komponen internal komputer, baca informasi keselamatan yang diberikan bersama komputer Anda, lalu ikuti langkah-langkah dalam "Persiapan" di halaman 9. Setelah mengerjakan bagian dalam komputer Anda, ikuti instruksi pada "Setelah Menangani Komponen Internal Komputer" di halaman 11. Untuk informasi tambahan tentang praktik keselamatan terbaik, kunjungi Situs Kepatuhan Peraturan di [dell.com/regulatory\\_compliance](http://dell.com/regulatory_compliance).

## Langkah-langkah sebelumnya

Lepaskan baterai. Lihat "Melepaskan Baterai" di halaman 12.

## Prosedur

- 1 Lepaskan sekrup yang menguatkan penutup dasar ke dasar komputer.
- 2 Menggunakan ujung jari, angkat penutup dasar dari slotnya pada dasar komputer.



---

1 sekrup

2 penutup bawah

---

# Memasang Kembali Penutup Dudukan

---



**PERINGATAN:** Sebelum menangani komponen internal komputer, baca informasi keselamatan yang diberikan bersama komputer Anda, lalu ikuti langkah-langkah dalam "Persiapan" di halaman 9. Setelah mengerjakan bagian dalam komputer Anda, ikuti instruksi pada "Setelah Menangani Komponen Internal Komputer" di halaman 11. Untuk informasi tambahan tentang praktik keselamatan terbaik, kunjungi Situs Kepatuhan Peraturan di [dell.com/regulatory\\_compliance](http://dell.com/regulatory_compliance).

## Prosedur

- 1 Sejajarkan tab pada penutup bawah ke dalam slotnya di dasar komputer dan pasang penutup bawah ke tempatnya.
- 2 Pasang kembali sekrup yang mengencangkan penutup dasar ke dasar komputer.

## Langkah-langkah berikutnya

Pasang kembali baterai. Lihat "Mengganti Baterai" di halaman 13.

# Melepaskan Modul Memori

---

**!** **PERINGATAN:** Sebelum menangani komponen internal komputer, baca informasi keselamatan yang diberikan bersama komputer Anda, lalu ikuti langkah-langkah dalam "Persiapan" di halaman 9. Setelah mengerjakan bagian dalam komputer Anda, ikuti instruksi pada "Setelah Menangani Komponen Internal Komputer" di halaman 11. Untuk informasi tambahan tentang praktik keselamatan terbaik, kunjungi Situs Kepatuhan Peraturan di [dell.com/regulatory\\_compliance](http://dell.com/regulatory_compliance).

## Langkah-langkah sebelumnya

- 1 Lepaskan baterai. Lihat "Melepaskan Baterai" di halaman 12.
- 2 Lepaskan penutup bawah. Lihat "Melepaskan Penutup Dudukan" di halaman 21.

## Prosedur

- 1 Gunakan ujung jari untuk merentangkan klip penahan pada setiap ujung konektor modul memori hingga modul memori tersembul ke atas.
- 2 Lepas modul memori dari konektor modul memori.

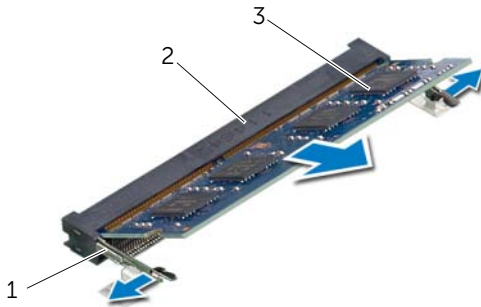

---

1 klip-penguat(2)

2 konektor modul memori

---

3 modul memori

---

# Memasang Kembali Modul Memori

---



**PERINGATAN:** Sebelum menangani komponen internal komputer, baca informasi keselamatan yang diberikan bersama komputer Anda, lalu ikuti langkah-langkah dalam "Persiapan" di halaman 9. Setelah mengerjakan bagian dalam komputer Anda, ikuti instruksi pada "Setelah Menangani Komponen Internal Komputer" di halaman 11. Untuk informasi tambahan tentang praktik keselamatan terbaik, kunjungi Situs Kepatuhan Peraturan di [dell.com/regulatory\\_compliance](http://dell.com/regulatory_compliance).

## Prosedur

- 1 Sejajarkan takik pada modul memori dengan tab pada konektor modul memori.
- 2 Geser modul memori dengan kuat ke dalam konektor pada sudut 45-derajat dan tekan modul memori hingga terdengar bunyi klik saat terpasang di tempatnya.



**CATATAN:** Jika Anda tidak mendengar bunyi klik, lepas modul memori, lalu pasang kembali.

## Langkah-langkah berikutnya

- 1 Pasang kembali penutup bawah. Lihat "Memasang Kembali Penutup Dudukan" di halaman 22.
- 2 Pasang kembali baterai. Lihat "Mengganti Baterai" di halaman 13.



# Melepas Hard Drive

---

 **PERINGATAN:** Sebelum menangani komponen internal komputer, baca informasi keselamatan yang diberikan bersama komputer Anda, lalu ikuti langkah-langkah dalam "Persiapan" di halaman 9. Setelah mengerjakan bagian dalam komputer Anda, ikuti instruksi pada "Setelah Menangani Komponen Internal Komputer" di halaman 11. Untuk informasi tambahan tentang praktik keselamatan terbaik, kunjungi Situs Kepatuhan Peraturan di [dell.com/regulatory\\_compliance](http://dell.com/regulatory_compliance).

 **PERHATIAN:** Untuk menghindari kehilangan data, jangan melepaskan hard drive saat komputer sedang dalam kondisi Tidur atau Menyala.

 **PERHATIAN:** Hard disk adalah komponen yang sangat rentan. Berhati-hatilah saat menangani hard disk.

## Langkah-langkah sebelumnya

- 1 Lepaskan baterai. Lihat "Melepaskan Baterai" di halaman 12.
- 2 Lepaskan penutup bawah. Lihat "Melepaskan Penutup Dudukan" di halaman 21.

## Prosedur

- 1 Lepaskan baut yang menahan unit hard disk ke dasar komputer.
- 2 Geserkan unit hard disk tersebut ke arah sisi komputer untuk melepaskan unit hard-disk dari board sistem.
- 3 Angkat dan geser unit hard disk dari tab pada dasar komputer.

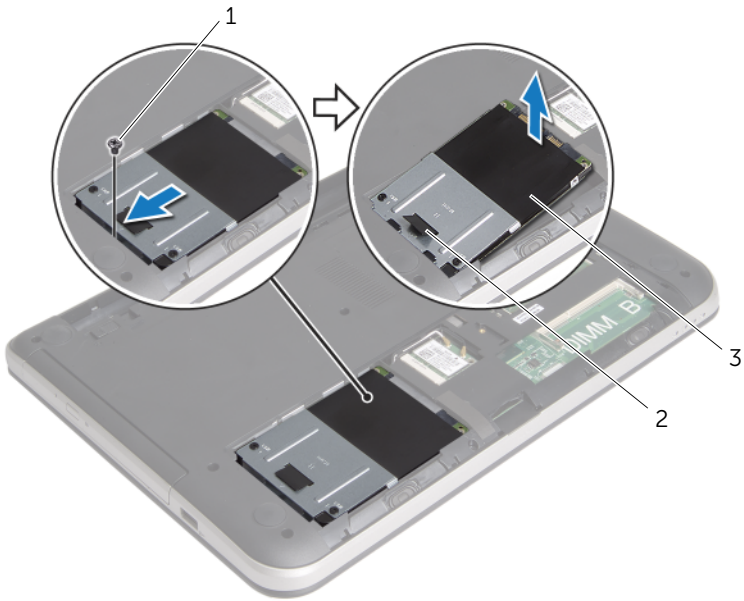

1 sekrup

2 tab tarik

3 unit hard drive

**4** Lepaskan sekrup yang menahan braket hard disk ke hard disk.

**5** Menggunakan tab tarik, angkat braket hard disk dari hard disk.

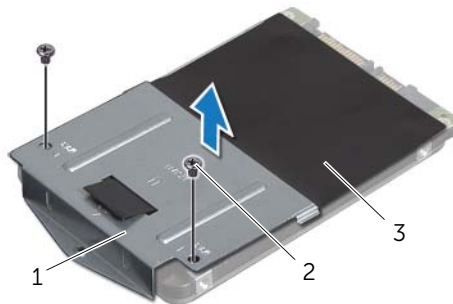

1 braket hard disk

2 baut (2)

3 hard drive

# Memasang Kembali Hard Drive

---

 **PERINGATAN:** Sebelum menangani komponen internal komputer, baca informasi keselamatan yang diberikan bersama komputer Anda, lalu ikuti langkah-langkah dalam "Persiapan" di halaman 9. Setelah mengerjakan bagian dalam komputer Anda, ikuti instruksi pada "Setelah Menangani Komponen Internal Komputer" di halaman 11. Untuk informasi tambahan tentang praktik keselamatan terbaik, kunjungi Situs Kepatuhan Peraturan di [dell.com/regulatory\\_compliance](http://dell.com/regulatory_compliance).

 **PERHATIAN:** Hard disk adalah komponen yang sangat rentan. Berhati-hatilah saat menangani hard disk.

## Prosedur

- 1 Sejajarkan lubang sekrup pada braket hard-disk dengan lubang sekrup pada hard drive.
- 2 Pasang kembali sekrup yang mengencangkan braket hard-drive ke hard drive.
- 3 Geser unit hard disk di bawah tab pada dasar komputer dan tempatkan unit hard disk pada ceruk hard-disk.
- 4 Geser unit hard disk ke arah belakang komputer untuk menyambungkan unit hard disk ke board sistem.
- 5 Pasang kembali baut yang menahan unit hard disk ke dasar komputer.

## Langkah-langkah berikutnya

- 1 Pasang kembali penutup bawah. Lihat "Memasang Kembali Penutup Dudukan" di halaman 22.
- 2 Pasang kembali baterai. Lihat "Mengganti Baterai" di halaman 13.

# Melepas Mini-Card Nirkabel

**⚠ PERINGATAN:** Sebelum menangani komponen internal komputer, baca informasi keselamatan yang diberikan bersama komputer Anda, lalu ikuti langkah-langkah dalam "Persiapan" di halaman 9. Setelah mengerjakan bagian dalam komputer Anda, ikuti instruksi pada "Setelah Menangani Komponen Internal Komputer" di halaman 11. Untuk informasi tambahan tentang praktik keselamatan terbaik, kunjungi Situs Kepatuhan Peraturan di [dell.com/regulatory\\_compliance](http://dell.com/regulatory_compliance).

## Langkah-langkah sebelumnya

- 1 Lepaskan baterai. Lihat "Melepaskan Baterai" di halaman 12.
- 2 Lepaskan penutup bawah. Lihat "Melepaskan Penutup Dudukan" di halaman 21.

## Prosedur

- 1 Lepaskan kabel antena dari mini-card nirkabel.
- 2 Lepaskan sekrup yang menahan mini-card ke board sistem.

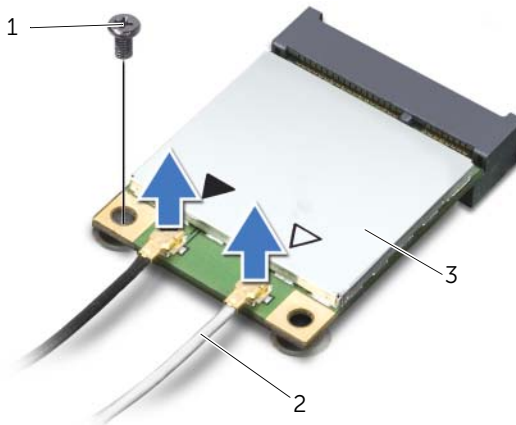

1 sekrup

2 kabel antena (2)

3 mini-card nirkabel

3 Geser dan lepaskan mini-card dari konektor mini-card.

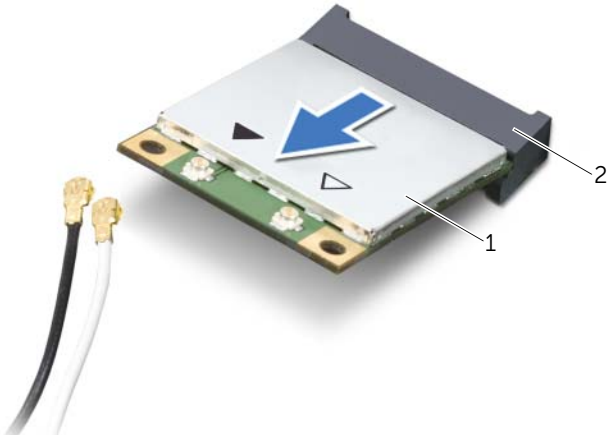

---

1 mini-card nirkabel

2 konektor mini-card

---

# Memasang Kembali Mini-Card Nirkabel

 **PERINGATAN:** Sebelum menangani komponen internal komputer, baca informasi keselamatan yang diberikan bersama komputer Anda, lalu ikuti langkah-langkah dalam "Persiapan" di halaman 9. Setelah mengerjakan bagian dalam komputer Anda, ikuti instruksi pada "Setelah Menangani Komponen Internal Komputer" di halaman 11. Untuk informasi tambahan tentang praktik keselamatan terbaik, kunjungi Situs Kepatuhan Peraturan di [dell.com/regulatory\\_compliance](http://dell.com/regulatory_compliance).

## Prosedur

 **PERHATIAN:** Untuk menghindari kerusakan pada mini-card nirkabel, pastikan bahwa tidak ada kabel yang diletakkan di bawah mini-card nirkabel tersebut.

- 1 Sejajarkan takik pada mini-card nirkabel dengan tab pada konektor mini-card.
- 2 Masukkan mini-card nirkabel pada sudut 45-derajat ke dalam konektor mini-card.
- 3 Tekan ujung mini-card nirkabel yang lain dan pasang kembali sekrup yang menguatkan kartu mini-card nirkabel ke board sistem.
- 4 Sambungkan kabel antena ke mini-card nirkabel.

Tabel berikut menginformasikan skema warna kabel antena untuk mini-card nirkabel yang didukung oleh komputer Anda.

Konektor pada mini-card nirkabel	Skema warna kabel antena
<b>WLAN + Bluetooth (2 kabel)</b>	
WLAN Utama + Bluetooth (segitiga putih)	putih
WLAN Tambahan + Bluetooth (segitiga hitam)	hitam

## Langkah-langkah berikutnya

- 1 Pasang kembali penutup bawah. Lihat "Memasang Kembali Penutup Dudukan" di halaman 22.
- 2 Pasang kembali baterai. Lihat "Mengganti Baterai" di halaman 13.

# Melepaskan Palm Rest

**⚠ PERINGATAN:** Sebelum menangani komponen internal komputer, baca informasi keselamatan yang diberikan bersama komputer Anda, lalu ikuti langkah-langkah dalam "Persiapan" di halaman 9. Setelah mengerjakan bagian dalam komputer Anda, ikuti instruksi pada "Setelah Menangani Komponen Internal Komputer" di halaman 11. Untuk informasi tambahan tentang praktik keselamatan terbaik, kunjungi Situs Kepatuhan Peraturan di [dell.com/regulatory\\_compliance](http://dell.com/regulatory_compliance).

## Langkah-langkah sebelumnya

- 1 Lepaskan baterai. Lihat "Melepaskan Baterai" di halaman 12.
- 2 Lepaskan penutup bawah. Lihat "Melepaskan Penutup Dudukan" di halaman 21.
- 3 Ikuti petunjuk dari langkah 1 hingga langkah 3 dalam "Melepas Hard Drive" di halaman 25.
- 4 Lepaskan keyboard. Lihat "Melepaskan Keyboard" di halaman 17.

## Prosedur

- 1 Lepaskan sekrup yang mengencangkan palm rest ke dasar komputer .

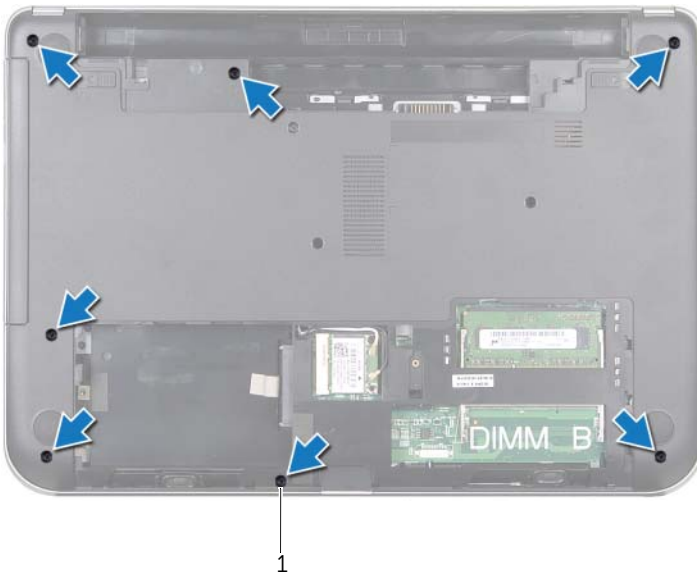

---

1 sekrup (7)

---

2 Tekan kait untuk melepaskan palm rest dari dasar komputer.



---

1 kait (4)

---



- 3 Balikkan komputer dan buka display sejauh mungkin.
- 4 Lepaskan sekrup yang menguatkan palm-rest ke dasar komputer.
- 5 Angkat kait konektor dan menggunakan tab tarik lepaskan kabel panel sentuh dan kabel tombol daya dari board sistem.

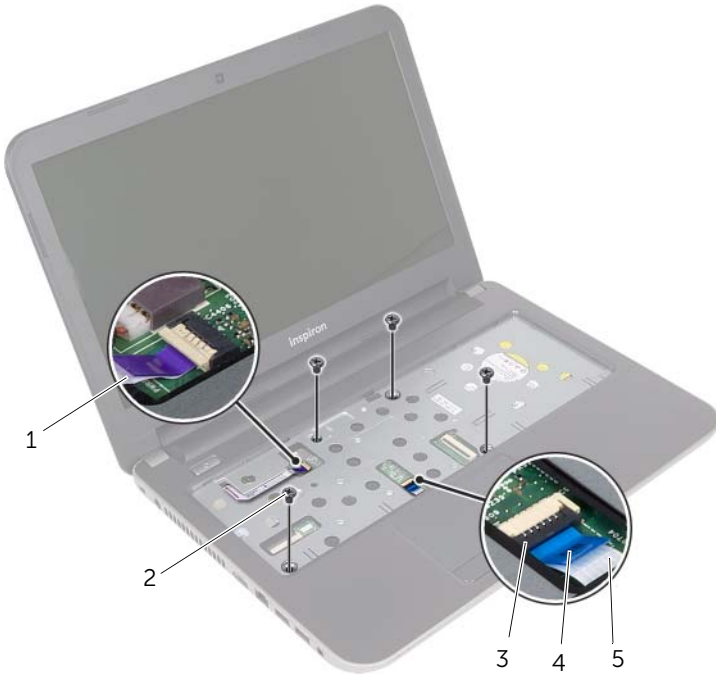

1	kabel tombol daya	2	sekrup (4)
3	kait konektor (2)	4	tab tarik
5	kabel panel sentuh		

6 Menggunakan pencungkil plastik, angkat dan lepaskan tab pada palm rest dari slot pada dasar komputer.

△ **PERHATIAN: Pisahkan palm-rest secara perlahan dari unit display untuk mencegah kerusakan pada unit display.**

7 Angkat palm rest dari dasar komputer.



---

1 palm-rest

2 pencungkil plastik

---

# Memasang Kembali Palm Rest

---



**PERINGATAN:** Sebelum menangani komponen internal komputer, baca informasi keselamatan yang diberikan bersama komputer Anda, lalu ikuti langkah-langkah dalam "Persiapan" di halaman 9. Setelah mengerjakan bagian dalam komputer Anda, ikuti instruksi pada "Setelah Menangani Komponen Internal Komputer" di halaman 11. Untuk informasi tambahan tentang praktik keselamatan terbaik, kunjungi Situs Kepatuhan Peraturan di [dell.com/regulatory\\_compliance](http://dell.com/regulatory_compliance).

## Prosedur

- 1 Sejajarkan palm rest ke dasar komputer.
- 2 Tekan tepi palm rest untuk mengencangkan pada tempatnya.
- 3 Pasang kembali sekrup yang mengencangkan palm-rest ke dasar komputer.
- 4 Geser kabel panel sentuh dan kabel tombol daya ke konektor board sistem dan tekan kait konektor untuk menguatkan kabel.
- 5 Tutup layar, lalu balik posisi komputer.
- 6 Pasang kembali sekrup yang mengencangkan palm-rest ke dasar komputer.

## Langkah-langkah berikutnya

- 1 Pasang kembali keyboard. Lihat "Memasang Kembali Keyboard" di halaman 20.
- 2 Ikuti petunjuk dari langkah 3 hingga langkah 5 dalam "Memasang Kembali Hard Drive" di halaman 27.
- 3 Pasang kembali penutup bawah. Lihat "Memasang Kembali Penutup Dudukan" di halaman 22.
- 4 Pasang kembali baterai. Lihat "Mengganti Baterai" di halaman 13.

# Melepaskan Baterai Sel Berbentuk Koin

---



**PERINGATAN:** Sebelum menangani komponen internal komputer, baca informasi keselamatan yang diberikan bersama komputer Anda, lalu ikuti langkah-langkah dalam "Persiapan" di halaman 9. Setelah mengerjakan bagian dalam komputer Anda, ikuti instruksi pada "Setelah Menangani Komponen Internal Komputer" di halaman 11. Untuk informasi tambahan tentang praktik keselamatan terbaik, kunjungi Situs Kepatuhan Peraturan di [dell.com/regulatory\\_compliance](http://dell.com/regulatory_compliance).



**PERHATIAN:** Melepaskan baterai sel koin mengatur ulang pengaturan BIOS ke default. Sebaiknya catat pengaturan BIOS sebelum melepaskan baterai sel berbentuk koin.

## Langkah-langkah sebelumnya

- 1 Lepaskan baterai. Lihat "Melepaskan Baterai" di halaman 12.
- 2 Lepaskan penutup bawah. Lihat "Melepaskan Penutup Dudukan" di halaman 21.
- 3 Ikuti petunjuk dari langkah 1 hingga langkah 3 dalam "Melepas Hard Drive" di halaman 25.
- 4 Lepaskan keyboard. Lihat "Melepaskan Keyboard" di halaman 17.
- 5 Lepaskan palm rest. Lihat "Melepaskan Palm Rest" di halaman 31.

## Prosedur

Dengan menggunakan pencungkil plastik, angkat baterai sel koin keluar dari soket baterai pada board sistem.



---

1    pencungkil plastik

2    baterai sel koin

---

3    soket baterai

---

# Memasang Kembali Baterai Sel Koin

---

 **PERINGATAN:** Sebelum menangani komponen internal komputer, baca informasi keselamatan yang diberikan bersama komputer Anda, lalu ikuti langkah-langkah dalam "Persiapan" di halaman 9. Setelah mengerjakan bagian dalam komputer Anda, ikuti instruksi pada "Setelah Menangani Komponen Internal Komputer" di halaman 11. Untuk informasi tambahan tentang praktik keselamatan terbaik, kunjungi Situs Kepatuhan Peraturan di [dell.com/regulatory\\_compliance](http://dell.com/regulatory_compliance).

 **PERINGATAN:** Baterai dapat meledak jika tidak dipasang dengan benar. Ganti baterai hanya dengan baterai bertipe sama atau yang setara. Buang baterai bekas sesuai dengan petunjuk produsen.

## Prosedur

Dengan sisi positif menghadap ke atas, pasang baterai sel koin pada soket baterai di board sistem.

## Langkah-langkah berikutnya

- 1 Pasang kembali palm-rest. Lihat "Memasang Kembali Palm Rest" di halaman 35.
- 2 Pasang kembali keyboard. Lihat "Memasang Kembali Keyboard" di halaman 20.
- 3 Ikuti petunjuk dari langkah 3 hingga langkah 5 dalam "Memasang Kembali Hard Drive" di halaman 27.
- 4 Pasang kembali penutup bawah. Lihat "Memasang Kembali Penutup Dudukan" di halaman 22.
- 5 Pasang kembali baterai. Lihat "Mengganti Baterai" di halaman 13.

# Melepas Papan I/O

---



**PERINGATAN:** Sebelum menangani komponen internal komputer, baca informasi keselamatan yang diberikan bersama komputer Anda, lalu ikuti langkah-langkah dalam "Persiapan" di halaman 9. Setelah mengerjakan bagian dalam komputer Anda, ikuti instruksi pada "Setelah Menangani Komponen Internal Komputer" di halaman 11. Untuk informasi tambahan tentang praktik keselamatan terbaik, kunjungi Situs Kepatuhan Peraturan di [dell.com/regulatory\\_compliance](http://dell.com/regulatory_compliance).

## Langkah-langkah sebelumnya

- 1 Lepaskan baterai. Lihat "Melepaskan Baterai" di halaman 12.
- 2 Lepaskan penutup bawah. Lihat "Melepaskan Penutup Dudukan" di halaman 21.
- 3 Ikuti petunjuk dari langkah 1 hingga langkah 3 dalam "Melepas Hard Drive" di halaman 25.
- 4 Lepaskan keyboard. Lihat "Melepaskan Keyboard" di halaman 17.
- 5 Lepaskan palm rest. Lihat "Melepaskan Palm Rest" di halaman 31.

# Prosedur

- 1 Angkat kait konektor dan, menggunakan tab tarik untuk melepaskan kabel board I/O dari board I/O.
- 2 Lepaskan sekrup yang menguatkan board I/O ke dasar komputer.
- 3 Angkat board I/O dari dasar komputer.

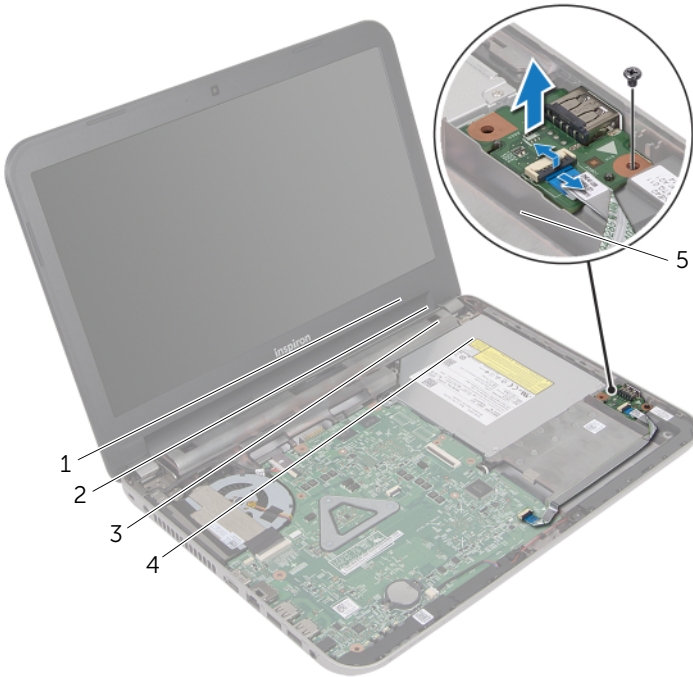

1	papan I/O	2	kait konektor
3	tab tarik	4	kabel panel I/O
5	sekrup		



# Memasang Kembali Papan I/O

---



**PERINGATAN:** Sebelum menangani komponen internal komputer, baca informasi keselamatan yang diberikan bersama komputer Anda, lalu ikuti langkah-langkah dalam "Persiapan" di halaman 9. Setelah mengerjakan bagian dalam komputer Anda, ikuti instruksi pada "Setelah Menangani Komponen Internal Komputer" di halaman 11. Untuk informasi tambahan tentang praktik keselamatan terbaik, kunjungi Situs Kepatuhan Peraturan di [dell.com/regulatory\\_compliance](http://dell.com/regulatory_compliance).

## Prosedur

- 1 Gunakan titik penyejajaran pada dasar komputer untuk menempatkan board I/O pada posisinya.
- 2 Pasang kembali sekrup yang menguatkan board I/O ke dasar komputer.
- 3 Geser kabel board I/O ke dalam konektor kabel board I/O dan tekan kait pengunci konektor untuk menguatkan kabel.

## Langkah-langkah berikutnya

- 1 Pasang kembali palm-rest. Lihat "Memasang Kembali Palm Rest" di halaman 35.
- 2 Pasang kembali keyboard. Lihat "Memasang Kembali Keyboard" di halaman 20.
- 3 Ikuti petunjuk dari langkah 3 hingga langkah 5 dalam "Memasang Kembali Hard Drive" di halaman 27.
- 4 Pasang kembali penutup bawah. Lihat "Memasang Kembali Penutup Dudukan" di halaman 22.
- 5 Pasang kembali baterai. Lihat "Mengganti Baterai" di halaman 13.

# Melepaskan Port Adaptor Daya

---



**PERINGATAN:** Sebelum menangani komponen internal komputer, baca informasi keselamatan yang diberikan bersama komputer Anda, lalu ikuti langkah-langkah dalam "Persiapan" di halaman 9. Setelah mengerjakan bagian dalam komputer Anda, ikuti instruksi pada "Setelah Menangani Komponen Internal Komputer" di halaman 11. Untuk informasi tambahan tentang praktik keselamatan terbaik, kunjungi Situs Kepatuhan Peraturan di [dell.com/regulatory\\_compliance](http://dell.com/regulatory_compliance).

## Langkah-langkah sebelumnya

- 1 Lepaskan baterai. Lihat "Melepaskan Baterai" di halaman 12.
- 2 Lepaskan penutup bawah. Lihat "Melepaskan Penutup Dudukan" di halaman 21.
- 3 Ikuti petunjuk dari langkah 1 hingga langkah 3 dalam "Melepas Hard Drive" di halaman 25.
- 4 Lepaskan keyboard. Lihat "Melepaskan Keyboard" di halaman 17.
- 5 Lepaskan palm rest. Lihat "Melepaskan Palm Rest" di halaman 31.

## Prosedur

- 1 Lepaskan perekat yang menguatkan kabel display ke konektor kabel display.
- 2 Angkat kait konektor dan tarik perekat untuk melepaskan kabel display dari konektor kabel display.



---

1 kabel layar

2 perekat

---

3 kait konektor

---

- 3 Lepaskan kabel display dari kipas.
- 4 Pindahkan kabel display dari kabel port adaptor daya.

- 5 Lepaskan kabel port adaptor daya dari board sistem.
- 6 Catat perutean kabel port adaptor daya dan lepaskan kabel dari panduan perutean pada dasar komputer.
- 7 Angkat port adaptor daya, bersama dengan kabelnya dari dasar komputer.



---

1 port adaptor daya

2 panduan perutean

---

3 kabel port adaptor daya

---

# Memasang kembali Port Adaptor Daya

---



**PERINGATAN:** Sebelum menangani komponen internal komputer, baca informasi keselamatan yang diberikan bersama komputer Anda, lalu ikuti langkah-langkah dalam "Persiapan" di halaman 9. Setelah mengerjakan bagian dalam komputer Anda, ikuti instruksi pada "Setelah Menangani Komponen Internal Komputer" di halaman 11. Untuk informasi tambahan tentang praktik keselamatan terbaik, kunjungi Situs Kepatuhan Peraturan di [dell.com/regulatory\\_compliance](http://dell.com/regulatory_compliance).

## Prosedur

- 1 Geser port adaptor daya ke posisinya.
- 2 Rutekan kabel port adaptor daya melalui pemandu perutean pada dasar komputer.
- 3 Sambungkan kabel port adaptor daya ke board sistem.
- 4 Tempelkan kabel display ke kipas.
- 5 Geser kabel display ke dalam konektor board sistem, lalu tekan kait konektor untuk menguatkan kabel.
- 6 Tempelkan perekat ke board sistem.

## Langkah-langkah berikutnya

- 1 Pasang kembali palm-rest. Lihat "Memasang Kembali Palm Rest" di halaman 35.
- 2 Pasang kembali keyboard. Lihat "Memasang Kembali Keyboard" di halaman 20.
- 3 Ikuti petunjuk dari langkah 3 hingga langkah 5 dalam "Memasang Kembali Hard Drive" di halaman 27.
- 4 Pasang kembali penutup bawah. Lihat "Memasang Kembali Penutup Dudukan" di halaman 22.
- 5 Pasang kembali baterai. Lihat "Mengganti Baterai" di halaman 13.

# Melepas Board Sistem

---



**PERINGATAN:** Sebelum menangani komponen internal komputer, baca informasi keselamatan yang diberikan bersama komputer Anda, lalu ikuti langkah-langkah dalam "Persiapan" di halaman 9. Setelah mengerjakan bagian dalam komputer Anda, ikuti instruksi pada "Setelah Menangani Komponen Internal Komputer" di halaman 11. Untuk informasi tambahan tentang praktik keselamatan terbaik, kunjungi Situs Kepatuhan Peraturan di [dell.com/regulatory\\_compliance](http://dell.com/regulatory_compliance).



**CATATAN:** Tag Servis untuk komputer Anda tersimpan pada board sistem. Anda harus memasukkan Tag Servis di dalam pengaturan sistem setelah Anda memasang kembali board sistem.



**CATATAN:** Sebelum memutuskan sambungan kabel dari board sistem, catat lokasi konektor sehingga Anda dapat menyambungkannya kembali setelah Anda memasang kembali board sistem.

## Langkah-langkah sebelumnya

- 1 Lepaskan baterai. Lihat "Melepaskan Baterai" di halaman 12.
- 2 Ikuti petunjuk dari langkah 1 hingga langkah 2 dalam "Melepas Drive Optik" di halaman 14.
- 3 Lepaskan penutup bawah. Lihat "Melepaskan Penutup Dudukan" di halaman 21.
- 4 Lepaskan modul memori. Lihat "Melepaskan Modul Memori" di halaman 23.
- 5 Ikuti petunjuk dari langkah 1 hingga langkah 3 dalam "Melepas Hard Drive" di halaman 25.
- 6 Lepaskan Mini-Card nirkabel. Lihat "Melepas Mini-Card Nirkabel" di halaman 28.
- 7 Lepaskan keyboard. Lihat "Melepaskan Keyboard" di halaman 17.
- 8 Lepaskan palm rest. Lihat "Melepaskan Palm Rest" di halaman 31.
- 9 Lepaskan baterai sel berbentuk koin. Lihat "Melepaskan Baterai Sel Berbentuk Koin" di halaman 36.

# Prosedur

- 1 Lepaskan perekat yang menguatkan kabel display ke konektor board sistem.
- 2 Angkat kait konektor dan, menggunakan tab tarik untuk melepaskan kabel display dari konektor board sistem.
- 3 Lepaskan kabel display dari kipas.
- 4 Angkat kait konektor dan, menggunakan tab tarik, lepaskan kabel board I/O dari konektor board sistem.
- 5 Lepas kabel port adaptor daya dan kabel speaker dari konektor board sistem.



1	kabel port adaptor daya	2	kait konektor (2)
3	tab tarik	4	kabel panel I/O
5	kabel speaker	6	perekat
7	kabel layar		

- 6 Lepas sekrup yang menahan papan sistem ke dasar komputer.
- 7 Angkat board sistem dengan posisi miring, lalu lepaskan port board sistem dari slot di dasar komputer.
- 8 Angkat unit board sistem dari dasar komputer.



---

1	board sistem	2	sekrup
---	--------------	---	--------

---

- 9 Balikkan board sistem.
- 10 Melepaskan unit pendingin termal Lihat "Melepaskan Unit Pendingin Termal" di halaman 51.



# Memasang Kembali Board Sistem

---



**PERINGATAN:** Sebelum menangani komponen internal komputer, baca informasi keselamatan yang diberikan bersama komputer Anda, lalu ikuti langkah-langkah dalam "Persiapan" di halaman 9. Setelah mengerjakan bagian dalam komputer Anda, ikuti instruksi pada "Setelah Menangani Komponen Internal Komputer" di halaman 11. Untuk informasi tambahan tentang praktik keselamatan terbaik, kunjungi Situs Kepatuhan Peraturan di [dell.com/regulatory\\_compliance](http://dell.com/regulatory_compliance).



**CATATAN:** Tag Servis untuk komputer Anda tersimpan pada board sistem. Anda harus memasukkan Tag Servis ke dalam pengaturan sistem setelah Anda memasang kembali board sistem.

## Prosedur

- 1 Memasang kembali unit pendingin termal. Lihat "Memasang Kembali Unit Pendingin Termal" di halaman 52.
- 2 Balikkan board sistem.
- 3 Lepaskan port board sistem ke dalam slot di dasar komputer, dan sejajarkan lubang sekrup pada board sistem dengan lubang sekrup di dasar komputer.
- 4 Pasang kembali sekrup yang menahan papan sistem ke dasar komputer.
- 5 Sambungkan kabel port adaptor daya dan kabel speaker ke konektor board sistem.
- 6 Geser kabel board I/O lampu daya ke dalam konektor board sistem, dan tekan kait konektor ke bawah untuk menguatkan kabel.
- 7 Tempelkan kabel display ke kipas.
- 8 Geser kabel display ke dalam konektor board sistem, lalu tekan kait konektor untuk menguatkan kabel.
- 9 Tempelkan perekat ke konektor board sistem.

## Langkah-langkah berikutnya

- 1 Pasang kembali baterai sel berbentuk koin. Lihat "Memasang Kembali Baterai Sel Koin" di halaman 38.
- 2 Pasang kembali palm-rest. Lihat "Memasang Kembali Palm Rest" di halaman 35.
- 3 Pasang kembali keyboard. Lihat "Memasang Kembali Keyboard" di halaman 20.
- 4 Pasang kembali Mini-Card nirkabel. Lihat "Memasang Kembali Mini-Card Nirkabel" di halaman 30.
- 5 Ikuti petunjuk dari langkah 3 hingga langkah 5 dalam "Memasang Kembali Hard Drive" di halaman 27.
- 6 Pasang kembali modul memori. Lihat "Memasang Kembali Modul Memori" di halaman 24.

- 7 Pasang kembali penutup bawah. Lihat "Memasang Kembali Penutup Dudukan" di halaman 22.
- 8 Ikuti petunjuk dari langkah 3 hingga langkah 4 dalam "Memasang Kembali Drive Optik" di halaman 16.
- 9 Pasang kembali baterai. Lihat "Mengganti Baterai" di halaman 13.

## Memasukkan Tag Servis dalam pengaturan sistem

- 1 Hidupkan komputer.
- 2 Tekan <F2> saat POST berlangsung untuk membuka program konfigurasi sistem.
- 3 Menggunakan tombol panah, pilih **Masuki Pengaturan** dan tekan <Enter>.
- 4 Navigasikan ke tab **Utama** dan masukkan Tag Servis di dalam bidang **Tag Servis**.

# Melepaskan Unit Pendingin Termal

**⚠ PERINGATAN:** Sebelum menangani komponen internal komputer, baca informasi keselamatan yang diberikan bersama komputer Anda, lalu ikuti langkah-langkah dalam "Persiapan" di halaman 9. Setelah mengerjakan bagian dalam komputer Anda, ikuti instruksi pada "Setelah Menangani Komponen Internal Komputer" di halaman 11. Untuk informasi tambahan tentang praktik keselamatan terbaik, kunjungi Situs Kepatuhan Peraturan di [dell.com/regulatory\\_compliance](http://dell.com/regulatory_compliance).

## Langkah-langkah sebelumnya

- 1 Lepaskan baterai. Lihat "Melepaskan Baterai" di halaman 12.
- 2 Ikuti petunjuk dari langkah 1 hingga langkah 2 dalam "Melepas Drive Optik" di halaman 14.
- 3 Lepaskan penutup bawah. Lihat "Melepaskan Penutup Dudukan" di halaman 21.
- 4 Lepaskan keyboard. Lihat "Melepaskan Keyboard" di halaman 17.
- 5 Lepaskan palm rest. Lihat "Melepaskan Palm Rest" di halaman 31.
- 6 Ikuti petunjuk dari langkah 1 hingga langkah 9 dalam "Melepas Board Sistem" di halaman 46.

## Prosedur

- 1 Secara berurutan (ditunjukkan pada unit pendingin), longgarkan sekrup penahan yang mengencangkan unit pendingin termal ke board sistem.
- 2 Angkat unit pendingin termal dari sistem board.

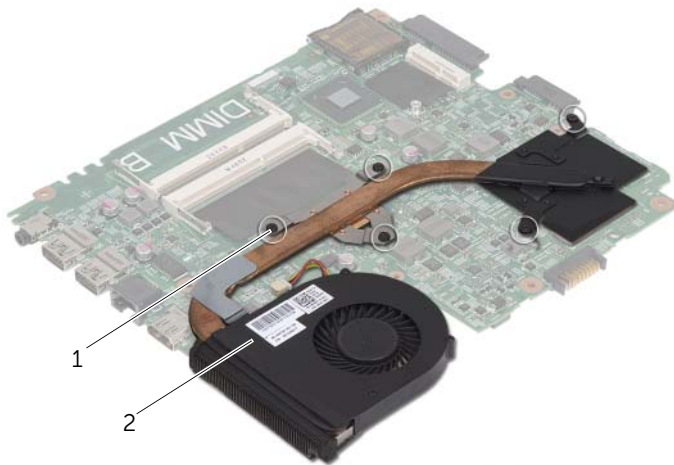

1 baut penahan (5)

2 unit pendingin termal

# Memasang Kembali Unit Pendingin Termal

---



**PERINGATAN:** Sebelum menangani komponen internal komputer, baca informasi keselamatan yang diberikan bersama komputer Anda, lalu ikuti langkah-langkah dalam "Persiapan" di halaman 9. Setelah mengerjakan bagian dalam komputer Anda, ikuti instruksi pada "Setelah Menangani Komponen Internal Komputer" di halaman 11. Untuk informasi tambahan tentang praktik keselamatan terbaik, kunjungi Situs Kepatuhan Peraturan di [dell.com/regulatory\\_compliance](http://dell.com/regulatory_compliance).

## Prosedur

- 1 Bersihkan gemuk termal dari bagian dasar unit pendingin termal dan oleskan kembali gemuk tersebut.
- 2 Sejajarkan lubang sekrup pada unit pendingin termal dengan lubang sekrup pada board sistem.
- 3 Secara berurutan (ditunjukkan pada unit pendingin), kencangkan sekrup penguat yang mengencangkan unit pendingin termal ke board sistem.

## Langkah-langkah berikutnya

- 1 Ikuti petunjuk dari langkah 2 hingga langkah 9 dalam "Memasang Kembali Board Sistem" di halaman 49.
- 2 Pasang kembali palm-rest. Lihat "Memasang Kembali Palm Rest" di halaman 35.
- 3 Pasang kembali keyboard. Lihat "Memasang Kembali Keyboard" di halaman 20.
- 4 Pasang kembali penutup bawah. Lihat "Memasang Kembali Penutup Dudukan" di halaman 22.
- 5 Ikuti petunjuk dari langkah 3 hingga langkah 4 dalam "Memasang Kembali Drive Optik" di halaman 16.
- 6 Pasang kembali baterai. Lihat "Mengganti Baterai" di halaman 13.

# Melepas Speaker

---



**PERINGATAN:** Sebelum menangani komponen internal komputer, baca informasi keselamatan yang diberikan bersama komputer Anda, lalu ikuti langkah-langkah dalam "Persiapan" di halaman 9. Setelah mengerjakan bagian dalam komputer Anda, ikuti instruksi pada "Setelah Menangani Komponen Internal Komputer" di halaman 11. Untuk informasi praktik keselamatan terbaik tambahan, kunjungi Laman utama Pemenuhan Peraturan di [dell.com/regulatory\\_compliance](https://dell.com/regulatory_compliance).

## Langkah-langkah sebelumnya

- 1 Lepaskan baterai. Lihat "Melepaskan Baterai" di halaman 12.
- 2 Ikuti petunjuk dari langkah 1 hingga langkah 2 dalam "Melepas Drive Optik" di halaman 14.
- 3 Lepaskan penutup bawah. Lihat "Melepaskan Penutup Dudukan" di halaman 21.
- 4 Lepaskan keyboard. Lihat "Melepaskan Keyboard" di halaman 17.
- 5 Lepaskan palm rest. Lihat "Melepaskan Palm Rest" di halaman 31.
- 6 Ikuti petunjuk dari langkah 1 hingga langkah 8 dalam "Melepas Board Sistem" di halaman 46.

## Prosedur

- 1 Perhatikan perutean kabel speaker dan lepaskan kabel dari panduan peruteannya.
- 2 Angkat speaker, bersama dengan kabel speaker, dari dasar komputer.



---

1 kabel speaker

2 speaker (2)

---

# Memasang Kembali Speaker

---



**PERINGATAN:** Sebelum menangani komponen internal komputer, baca informasi keselamatan yang diberikan bersama komputer Anda, lalu ikuti langkah-langkah dalam "Persiapan" di halaman 9. Setelah mengerjakan bagian dalam komputer Anda, ikuti instruksi pada "Setelah Menangani Komponen Internal Komputer" di halaman 11. Untuk informasi tambahan tentang praktik keselamatan terbaik, kunjungi Situs Kepatuhan Peraturan di [dell.com/regulatory\\_compliance](http://dell.com/regulatory_compliance).

## Prosedur

- 1 Gunakan titik penyejajaran pada dasar komputer, tempatkan speaker pada posisinya.
- 2 Atur rute kabel speaker melalui panduan perutean pada dasar komputer.

## Langkah-langkah berikutnya

- 1 Ikuti petunjuk dari langkah 3 hingga langkah 9 dalam "Memasang Kembali Board Sistem" di halaman 49.
- 2 Pasang kembali palm-rest. Lihat "Memasang Kembali Palm Rest" di halaman 35.
- 3 Pasang kembali keyboard. Lihat "Memasang Kembali Keyboard" di halaman 20.
- 4 Pasang kembali penutup bawah. Lihat "Memasang Kembali Penutup Dudukan" di halaman 22.
- 5 Ikuti petunjuk dari langkah 3 hingga langkah 4 dalam "Memasang Kembali Drive Optik" di halaman 16.
- 6 Pasang kembali baterai. Lihat "Mengganti Baterai" di halaman 13.

# Melepaskan Unit Layar

---



**PERINGATAN:** Sebelum menangani komponen internal komputer, baca informasi keselamatan yang diberikan bersama komputer Anda, lalu ikuti langkah-langkah dalam "Persiapan" di halaman 9. Setelah mengerjakan bagian dalam komputer Anda, ikuti instruksi pada "Setelah Menangani Komponen Internal Komputer" di halaman 11. Untuk informasi tambahan tentang praktik keselamatan terbaik, kunjungi Situs Kepatuhan Peraturan di [dell.com/regulatory\\_compliance](https://dell.com/regulatory_compliance).

## Langkah-langkah sebelumnya

- 1 Lepaskan baterai. Lihat "Melepaskan Baterai" di halaman 12.
- 2 Ikuti petunjuk dari langkah 1 hingga langkah 2 dalam "Melepas Drive Optik" di halaman 14.
- 3 Lepaskan penutup bawah. Lihat "Melepaskan Penutup Dudukan" di halaman 21.
- 4 Lepaskan keyboard. Lihat "Melepaskan Keyboard" di halaman 17.
- 5 Lepaskan palm rest. Lihat "Melepaskan Palm Rest" di halaman 31.
- 6 Ikuti petunjuk dari langkah 1 hingga langkah 8 dalam "Melepas Board Sistem" di halaman 46.



## Prosedur

- 1 Perhatikan perutean kabel antena dan lepaskan kabel dari panduan perutean.
- 2 Lepaskan sekrup yang mengencangkan unit display ke dasar komputer.
- 3 Angkat unit display dari dasar komputer.



---

1 unit layar

2 sekrup (4)

---

3 panduan perutean

---

# Memasang Kembali Unit Display

---



**PERINGATAN:** Sebelum menangani komponen internal komputer, baca informasi keselamatan yang diberikan bersama komputer Anda, lalu ikuti langkah-langkah dalam "Persiapan" di halaman 9. Setelah mengerjakan bagian dalam komputer Anda, ikuti instruksi pada "Setelah Menangani Komponen Internal Komputer" di halaman 11. Untuk informasi tambahan tentang praktik keselamatan terbaik, kunjungi Situs Kepatuhan Peraturan di [dell.com/regulatory\\_compliance](http://dell.com/regulatory_compliance).

## Prosedur

- 1 Letakkan unit display di atas dasar komputer dan sejajarkan lubang sekrup pada unit display tersebut dengan lubang sekrup pada dasar komputer.
- 2 Pasang kembali sekrup yang mengencangkan unit display tersebut ke dasar komputer.
- 3 Rutekan kabel antena melalui panduan perutean pada dasar komputer.

## Langkah-langkah berikutnya

- 1 Ikuti petunjuk dari langkah 3 hingga langkah 9 dalam "Memasang Kembali Board Sistem" di halaman 49.
- 2 Pasang kembali palm-rest. Lihat "Memasang Kembali Palm Rest" di halaman 35.
- 3 Pasang kembali keyboard. Lihat "Memasang Kembali Keyboard" di halaman 20.
- 4 Pasang kembali penutup bawah. Lihat "Memasang Kembali Penutup Dudukan" di halaman 22.
- 5 Ikuti petunjuk dari langkah 3 hingga langkah 4 dalam "Memasang Kembali Drive Optik" di halaman 16.
- 6 Pasang kembali baterai. Lihat "Mengganti Baterai" di halaman 13.

# Melepaskan Bezel Display

---



**PERINGATAN:** Sebelum menangani komponen internal komputer, baca informasi keselamatan yang diberikan bersama komputer Anda, lalu ikuti langkah-langkah dalam "Persiapan" di halaman 9. Setelah mengerjakan bagian dalam komputer Anda, ikuti instruksi pada "Setelah Menangani Komponen Internal Komputer" di halaman 11. Untuk informasi tambahan tentang praktik keselamatan terbaik, kunjungi Situs Kepatuhan Peraturan di [dell.com/regulatory\\_compliance](http://dell.com/regulatory_compliance).

## Langkah-langkah sebelumnya

- 1 Lepaskan baterai. Lihat "Melepaskan Baterai" di halaman 12.
- 2 Ikuti petunjuk dari langkah 1 hingga langkah 2 dalam "Melepas Drive Optik" di halaman 14.
- 3 Lepaskan penutup bawah. Lihat "Melepaskan Penutup Dudukan" di halaman 21.
- 4 Lepaskan keyboard. Lihat "Melepaskan Keyboard" di halaman 17.
- 5 Lepaskan palm rest. Lihat "Melepaskan Palm Rest" di halaman 31.
- 6 Ikuti petunjuk dari langkah 1 hingga langkah 8 dalam "Melepas Board Sistem" di halaman 46.
- 7 Lepaskan unit display. Lihat "Melepaskan Unit Layar" di halaman 56.

# Prosedur

- 1 Tekan penutup engsel di kedua sisi angkat penutup engsel untuk melepaskannya dari unit display.



---

1 penutup engsel (2)

---

- 2 Dengan menggunakan ujung jari, cungkil tepi bagian dalam bezel display secara hati-hati.
- 3 Lepaskan bezel display dari penutup belakang.



---

1 bezel display

---

# Memasang Kembali Bezel Display

---



**PERINGATAN:** Sebelum menangani komponen internal komputer, baca informasi keselamatan yang diberikan bersama komputer Anda, lalu ikuti langkah-langkah dalam "Persiapan" di halaman 9. Setelah mengerjakan bagian dalam komputer Anda, ikuti instruksi pada "Setelah Menangani Komponen Internal Komputer" di halaman 11. Untuk informasi tambahan tentang praktik keselamatan terbaik, kunjungi Situs Kepatuhan Peraturan di [dell.com/regulatory\\_compliance](http://dell.com/regulatory_compliance).

## Prosedur

- 1 Sejajarkan bezel display dengan penutup belakang display dan pasang bezel display ke dalam tempatnya secara perlahan.
- 2 Sejajarkan penutup engsel dengan engsel pada unit display dan pasang penutup engsel pada tempatnya.

## Langkah-langkah berikutnya

- 1 Pasang kembali unit display. Lihat "Memasang Kembali Unit Display" di halaman 58.
- 2 Ikuti petunjuk dari langkah 3 hingga langkah 9 dalam "Memasang Kembali Board Sistem" di halaman 49.
- 3 Pasang kembali palm-rest. Lihat "Memasang Kembali Palm Rest" di halaman 35.
- 4 Pasang kembali keyboard. Lihat "Memasang Kembali Keyboard" di halaman 20.
- 5 Pasang kembali penutup bawah. Lihat "Memasang Kembali Penutup Dudukan" di halaman 22.
- 6 Ikuti petunjuk dari langkah 3 hingga langkah 4 dalam "Memasang Kembali Drive Optik" di halaman 16.
- 7 Pasang kembali baterai. Lihat "Mengganti Baterai" di halaman 13.

# Melepaskan Engsel Display

---



**PERINGATAN:** Sebelum menangani komponen internal komputer, baca informasi keselamatan yang diberikan bersama komputer Anda, lalu ikuti langkah-langkah dalam "Persiapan" di halaman 9. Setelah mengerjakan bagian dalam komputer Anda, ikuti instruksi pada "Setelah Menangani Komponen Internal Komputer" di halaman 11. Untuk informasi tambahan tentang praktik keselamatan terbaik, kunjungi Situs Kepatuhan Peraturan di [dell.com/regulatory\\_compliance](http://dell.com/regulatory_compliance).

## Langkah-langkah sebelumnya

- 1 Lepaskan baterai. Lihat "Melepaskan Baterai" di halaman 12.
- 2 Ikuti petunjuk dari langkah 1 hingga langkah 2 dalam "Melepas Drive Optik" di halaman 14.
- 3 Lepaskan penutup bawah. Lihat "Melepaskan Penutup Dudukan" di halaman 21.
- 4 Lepaskan keyboard. Lihat "Melepaskan Keyboard" di halaman 17.
- 5 Lepaskan palm rest. Lihat "Melepaskan Palm Rest" di halaman 31.
- 6 Ikuti petunjuk dari langkah 1 hingga langkah 8 dalam "Melepas Board Sistem" di halaman 46.
- 7 Lepaskan unit display. Lihat "Melepaskan Unit Layar" di halaman 56.
- 8 Lepaskan bezel display. Lihat "Melepaskan Bezel Display" di halaman 59.

## Prosedur

- 1 Lepaskan sekrup yang mengencangkan engsel display ke penutup belakang display.
- 2 Angkat engsel display dari penutup belakang display.

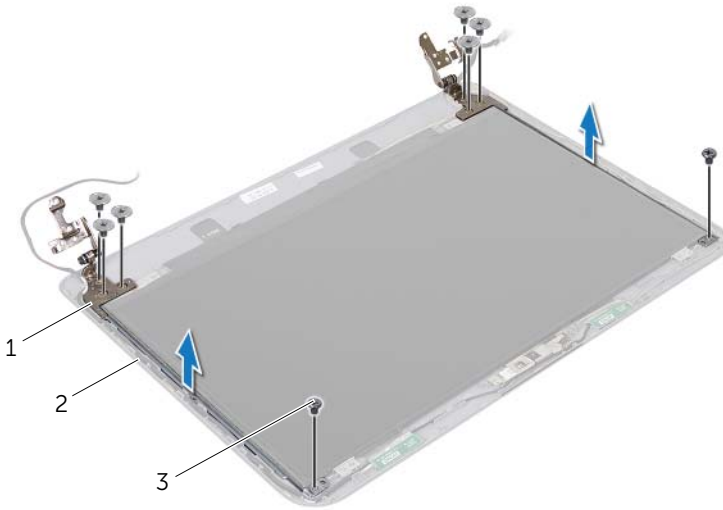

---

1 engsel display (2)

2 penutup belakang display

---

3 sekrup (8)

---

# Memasang Kembali Engsel Display

---



**PERINGATAN:** Sebelum menangani komponen internal komputer, baca informasi keselamatan yang diberikan bersama komputer Anda, lalu ikuti langkah-langkah dalam "Persiapan" di halaman 9. Setelah mengerjakan bagian dalam komputer Anda, ikuti instruksi pada "Setelah Menangani Komponen Internal Komputer" di halaman 11. Untuk informasi tambahan tentang praktik keselamatan terbaik, kunjungi Situs Kepatuhan Peraturan di [dell.com/regulatory\\_compliance](http://dell.com/regulatory_compliance).

## Prosedur

- 1 Sejajarkan lubang sekrup pada engsel display dengan lubang sekrup pada penutup belakang display.
- 2 Lepaskan sekrup yang mengencangkan engsel display ke penutup belakang display.

## Langkah-langkah berikutnya

- 1 Pasang kembali bezel display. Lihat "Memasang Kembali Bezel Display" di halaman 61.
- 2 Pasang kembali unit display. Lihat "Memasang Kembali Unit Display" di halaman 58.
- 3 Ikuti petunjuk dari langkah 3 hingga langkah 9 dalam "Memasang Kembali Board Sistem" di halaman 49.
- 4 Pasang kembali palm-rest. Lihat "Memasang Kembali Palm Rest" di halaman 35.
- 5 Pasang kembali keyboard. Lihat "Memasang Kembali Keyboard" di halaman 20.
- 6 Pasang kembali penutup bawah. Lihat "Memasang Kembali Penutup Dudukan" di halaman 22.
- 7 Ikuti petunjuk dari langkah 3 hingga langkah 4 dalam "Memasang Kembali Drive Optik" di halaman 16.
- 8 Pasang kembali baterai. Lihat "Mengganti Baterai" di halaman 13.



# Melepas Panel Layar

---



**PERINGATAN:** Sebelum menangani komponen internal komputer, baca informasi keselamatan yang diberikan bersama komputer Anda, lalu ikuti langkah-langkah dalam "Persiapan" di halaman 9. Setelah mengerjakan bagian dalam komputer Anda, ikuti instruksi pada "Setelah Menangani Komponen Internal Komputer" di halaman 11. Untuk informasi tambahan tentang praktik keselamatan terbaik, kunjungi Situs Kepatuhan Peraturan di [dell.com/regulatory\\_compliance](http://dell.com/regulatory_compliance).

## Langkah-langkah sebelumnya

- 1 Lepaskan baterai. Lihat "Melepaskan Baterai" di halaman 12.
- 2 Ikuti petunjuk dari langkah 1 hingga langkah 2 dalam "Melepas Drive Optik" di halaman 14.
- 3 Lepaskan penutup bawah. Lihat "Melepaskan Penutup Dudukan" di halaman 21.
- 4 Lepaskan modul memori. Lihat "Melepaskan Modul Memori" di halaman 23.
- 5 Ikuti petunjuk dari langkah 1 hingga langkah 3 dalam "Melepas Hard Drive" di halaman 25.
- 6 Lepaskan Mini-Card nirkabel. Lihat "Melepas Mini-Card Nirkabel" di halaman 28.
- 7 Lepaskan keyboard. Lihat "Melepaskan Keyboard" di halaman 17.
- 8 Lepaskan palm rest. Lihat "Melepaskan Palm Rest" di halaman 31.
- 9 Ikuti petunjuk dari langkah 1 hingga langkah 8 dalam "Melepas Board Sistem" di halaman 46.
- 10 Lepaskan unit display. Lihat "Melepaskan Unit Layar" di halaman 56.
- 11 Lepaskan bezel display. Lihat "Melepaskan Bezel Display" di halaman 59.
- 12 Lepaskan engsel display. Lihat "Melepaskan Engsel Display" di halaman 62.

# Prosedur

- 1 Lepaskan sekrup yang mengencangkan panel display ke penutup belakang display.
- 2 Angkat perlahan panel display dan balikkan.

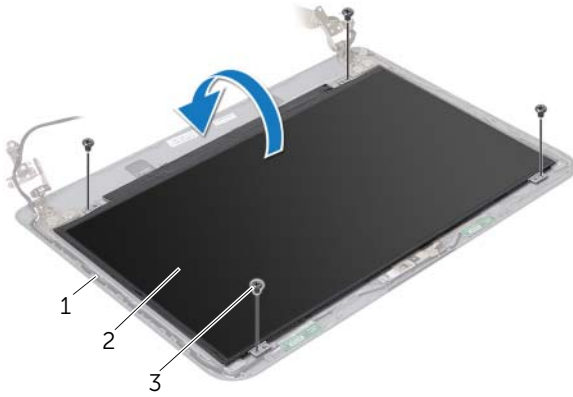

---

1	penutup belakang display	2	panel layar
3	sekrup (4)		

---

- 3 Lepaskan perekat yang ditempelkan pada kabel display.
- 4 Lepaskan kabel display dari konektor kabel panel display.



---

1	perekat	2	kabel layar
---	---------	---	-------------

---

# Memasang Kembali Panel Layar

---



**PERINGATAN:** Sebelum menangani komponen internal komputer, baca informasi keselamatan yang diberikan bersama komputer Anda, lalu ikuti langkah-langkah dalam "Persiapan" di halaman 9. Setelah mengerjakan bagian dalam komputer Anda, ikuti instruksi pada "Setelah Menangani Komponen Internal Komputer" di halaman 11. Untuk informasi tambahan tentang praktik keselamatan terbaik, kunjungi Situs Kepatuhan Peraturan di [dell.com/regulatory\\_compliance](http://dell.com/regulatory_compliance).

## Prosedur

- 1 Sambungkan kabel display ke konektor panel display.
- 2 Tempelkan perekat yang menguatkan kabel display.
- 3 Letakkan panel display pada penutup belakang display dan sejajarkan lubang sekrup pada panel display dengan lubang sekrup pada penutup belakang display.
- 4 Pasang kembali sekrup yang mengencangkan panel display ke penutup belakang.

## Langkah-langkah berikutnya

- 1 Pasang kembali engsel display. Lihat "Memasang Kembali Engsel Display" di halaman 64.
- 2 Pasang kembali bezel display. Lihat "Memasang Kembali Bezel Display" di halaman 61.
- 3 Pasang kembali unit display. Lihat "Memasang Kembali Unit Display" di halaman 58.
- 4 Ikuti petunjuk dari langkah 3 hingga langkah 9 dalam "Memasang Kembali Board Sistem" di halaman 49.
- 5 Pasang kembali palm-rest. Lihat "Memasang Kembali Palm Rest" di halaman 35.
- 6 Pasang kembali keyboard. Lihat "Memasang Kembali Keyboard" di halaman 20.
- 7 Pasang kembali Mini-Card nirkabel. Lihat "Memasang Kembali Mini-Card Nirkabel" di halaman 30.
- 8 Ikuti petunjuk dari langkah 3 hingga langkah 5 dalam "Memasang Kembali Hard Drive" di halaman 27.
- 9 Pasang kembali modul memori. Lihat "Memasang Kembali Modul Memori" di halaman 24.
- 10 Pasang kembali penutup bawah. Lihat "Memasang Kembali Penutup Dudukan" di halaman 22.
- 11 Ikuti petunjuk dari langkah 3 hingga langkah 4 dalam "Memasang Kembali Drive Optik" di halaman 16.
- 12 Pasang kembali baterai. Lihat "Mengganti Baterai" di halaman 13.

# Melepas Modul Kamera

---



**PERINGATAN:** Sebelum menangani komponen internal komputer, baca informasi keselamatan yang diberikan bersama komputer Anda, lalu ikuti langkah-langkah dalam "Persiapan" di halaman 9. Setelah mengerjakan bagian dalam komputer Anda, ikuti instruksi pada "Setelah Menangani Komponen Internal Komputer" di halaman 11. Untuk informasi tambahan tentang praktik keselamatan terbaik, kunjungi Situs Kepatuhan Peraturan di [dell.com/regulatory\\_compliance](http://dell.com/regulatory_compliance).

## Langkah-langkah sebelumnya

- 1 Lepaskan baterai. Lihat "Melepaskan Baterai" di halaman 12.
- 2 Ikuti petunjuk dari langkah 1 hingga langkah 2 dalam "Melepas Drive Optik" di halaman 14.
- 3 Lepaskan penutup bawah. Lihat "Melepaskan Penutup Dudukan" di halaman 21.
- 4 Lepaskan modul memori. Lihat "Melepaskan Modul Memori" di halaman 23.
- 5 Ikuti petunjuk dari langkah 1 hingga langkah 3 dalam "Melepas Hard Drive" di halaman 25.
- 6 Lepaskan Mini-Card nirkabel. Lihat "Melepas Mini-Card Nirkabel" di halaman 28.
- 7 Lepaskan keyboard. Lihat "Melepaskan Keyboard" di halaman 17.
- 8 Lepaskan palm rest. Lihat "Melepaskan Palm Rest" di halaman 31.
- 9 Ikuti petunjuk dari langkah 1 hingga langkah 8 dalam "Melepas Board Sistem" di halaman 46.
- 10 Lepaskan unit display. Lihat "Melepaskan Unit Layar" di halaman 56.
- 11 Lepaskan bezel display. Lihat "Melepaskan Bezel Display" di halaman 59.

## Prosedur

- 1 Buka perekat yang menguatkan modul kamera ke penutup belakang display.
- 2 Lepaskan kabel kamera dari modul kamera.
- 3 Kelupas modul kamera dari penutup belakang display.

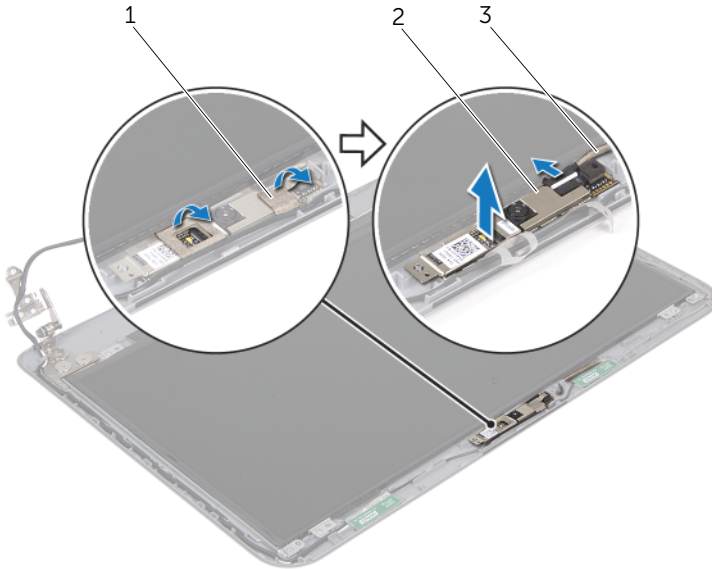

---

1 perekat (2)

2 modul kamera

---

3 kabel kamera

---

# Memasang Kembali Modul Kamera

---



**PERINGATAN:** Sebelum menangani komponen internal komputer, baca informasi keselamatan yang diberikan bersama komputer Anda, lalu ikuti langkah-langkah dalam "Persiapan" di halaman 9. Setelah mengerjakan bagian dalam komputer Anda, ikuti instruksi pada "Setelah Menangani Komponen Internal Komputer" di halaman 11. Untuk informasi tambahan tentang praktik keselamatan terbaik, kunjungi Situs Kepatuhan Peraturan di [dell.com/regulatory\\_compliance](http://dell.com/regulatory_compliance).

## Prosedur

- 1 Tempelkan modul kamera pada penutup belakang display.
- 2 Sambungkan kabel kamera ke konektor modul kamera.
- 3 Pasang perekat yang menguatkan modul kamera ke penutup belakang display.

## Langkah-langkah berikutnya

- 1 Pasang kembali bezel display. Lihat "Memasang Kembali Bezel Display" di halaman 61.
- 2 Pasang kembali unit display. Lihat "Memasang Kembali Unit Display" di halaman 58.
- 3 Ikuti petunjuk dari langkah 3 hingga langkah 9 dalam "Memasang Kembali Board Sistem" di halaman 49.
- 4 Pasang kembali palm-rest. Lihat "Memasang Kembali Palm Rest" di halaman 35.
- 5 Pasang kembali keyboard. Lihat "Memasang Kembali Keyboard" di halaman 20.
- 6 Pasang kembali Mini-Card nirkabel. Lihat "Memasang Kembali Mini-Card Nirkabel" di halaman 30.
- 7 Ikuti petunjuk dari langkah 3 hingga langkah 5 dalam "Memasang Kembali Hard Drive" di halaman 27.
- 8 Pasang kembali modul memori. Lihat "Memasang Kembali Modul Memori" di halaman 24.
- 9 Pasang kembali penutup bawah. Lihat "Memasang Kembali Penutup Dudukan" di halaman 22.
- 10 Ikuti petunjuk dari langkah 3 hingga langkah 4 dalam "Memasang Kembali Drive Optik" di halaman 16.
- 11 Pasang kembali baterai. Lihat "Mengganti Baterai" di halaman 13.

# Menjalankan Flashing BIOS

---

BIOS mungkin memerlukan flashing ketika pembaruan tersedia atau saat mengganti board sistem. Untuk menjalankan flashing BIOS:

- 1 Hidupkan komputer.
- 2 Kunjungi **dell.com/support**.
- 3 Klik **Mulai di Sini** di bawah **Dukungan untuk Pengguna Rumahan**.
- 4 Jika Anda memiliki Tag Servis komputer Anda, masukkan Tag Servis komputer Anda lalu klik **Kirim**.

Jika Anda tidak mengetahui tag servis komputer Anda, klik **Deteksi Tag Servis** agar tag servis komputer Anda terdeteksi secara otomatis.



**CATATAN:** Jika Tag Servis tidak terdeteksi secara otomatis, pilih produk di bawah kategori produk.

- 5 Klik tab **Driver & Unduhan**.
- 6 Dalam drop-down **Sistem Operasi**, pilih sistem operasi yang terpasang pada komputer Anda.
- 7 Klik **BIOS**.
- 8 Klik **Unduh File** untuk mengunduh versi BIOS terbaru untuk komputer Anda.
- 9 Pada halaman berikutnya, pilih **unduh satu file** dan klik **Continue**.
- 10 Simpan file dan setelah unduhan selesai, navigasikan ke folder tempat Anda menyimpan file update BIOS tersebut.
- 11 Klik dua kali pada ikon file pembaruan BIOS tersebut, lalu ikuti petunjuk yang ditampilkan pada layar.