





ALIENWARE®

MANUAL DO PORTÁTIL ALENWARE® M11x



Notas, avisos e advertências

-  **NOTA:** NOTA indica informações importantes para melhor utilizar o computador.
-  **AVISO:** AVISO indica potenciais danos do hardware ou perda de dados e explica como evitar o problema.
-  **ADVERTÊNCIA:** ADVERTÊNCIA indica potenciais danos no equipamento, lesões corporais ou mesmo morte.

O conteúdo deste documento está sujeito a alterações sem aviso.

© 2011 Dell Inc. Todos os direitos reservados.

Qualquer tipo de reprodução destes materiais sem autorização por escrito da Dell Inc. é estritamente proibida.

Marcas comerciais utilizadas neste manual: Alienware®, AlienFX® e o logótipo AlienHead são marcas comerciais ou marcas comerciais registadas da Alienware Corporation; Dell™ é uma marca comercial da Dell Inc.; Microsoft®, Windows® e o logótipo do botão Iniciar do Windows  são marcas comerciais ou marcas comerciais registadas da Microsoft Corporation nos Estados Unidos e/ou noutros países; Intel® e SpeedStep® são marcas comerciais registadas e Core™ é uma marca comercial da Intel Corporation nos Estados Unidos e/ou noutros países; Blu-ray Disc™ é uma marca comercial da Blu-ray Disc Association; Bluetooth® é uma marca comercial registada que é propriedade da Bluetooth SIG, Inc.

Outros nomes e marcas comerciais podem ser mencionados neste manual como referência às entidades que invocam essas marcas e nomes ou aos seus produtos. A Dell Inc. renuncia a quaisquer interesses de propriedade relativamente a nomes e marcas comerciais de terceiros.

Modelo regulamentar: P06T Tipo regulamentar: P06T003

Rev. A01 2011 - 05

Índice

CAPÍTULO 1: CONFIGURAR O SEU PORTÁTIL.....	9
Antes de configurar o seu portátil	10
Ligar o adaptador CA.....	12
Pressionar o botão de alimentação	13
Ligar o cabo de rede (opcional)	14
Configurar o Microsoft Windows.....	15
Configurar a função de visualização sem fios (opcional).....	16
Ligar à Internet (opcional)	18
CAPÍTULO 2: CONHECER O SEU PORTÁTIL.....	21
Funções do lado esquerdo.....	22
Funções do lado direito	26
Funções do lado posterior.....	27
Funções do visor	28
Funções do teclado e da base do computador	30
Botão de alimentação	32
Teclas de função.....	34

CAPÍTULO 3: UTILIZAR O SEU PORTÁTIL	37
Alienware Command Center	38
Ligar visores externos	38
Reconhecimento facial FastAccess (opcional)	42
Bateria	42
Utilizar o controlo de rede sem fios	44
Gestão de energia	45
Tecnologia Optimus da NVIDIA	47
Configurar o BIOS	49
CAPÍTULO 4: INSTALAR E SUBSTITUIR COMPONENTES	61
Antes de começar	62
Instalar a bateria	66
Actualizar ou instalar módulos de memória	69
Actualizar ou instalar o conjunto da unidade de disco rígido	72
CAPÍTULO 5: RESOLUÇÃO DE PROBLEMAS	77
Sugestões e dicas básicas	78
Cópia de segurança e manutenção geral	79
Ferramentas de diagnóstico de software	81
Respostas a problemas comuns	83

CAPÍTULO 6: RECUPERAÇÃO DO SISTEMA	91
AlienRespawn	92
My Dell Downloads	96
CAPÍTULO 7: ESPECIFICAÇÕES	97
APÊNDICE	111
PRECAUÇÕES DE SEGURANÇA GERAL E DE SEGURANÇA ELÉCTRICA	112
Contactar a Alienware	115

Prezado cliente da Alienware,

Bem-vindo à família Alienware. Estamos extremamente satisfeitos por o incluir entre o número cada vez maior de experientes utilizadores de mobile alto desempenho.

Os técnicos da Alienware que montaram a sua máquina garantem que o seu mobile de alto desempenho está adequadamente otimizado e que atinge o seu potencial máximo. Construímos computadores com um único e inabalável objectivo: construí-los como se estivéssemos a construir o nosso próprio. Os técnicos não irão descansar até que a nova máquina cumpra ou exceda os nossos critérios extremamente exigentes!

Testámos amplamente a sua máquina de forma a garantir que usufrui dos mais elevados níveis de desempenho. Para além de um período de testes padrão, o seu sistema foi avaliado utilizando ferramentas do mundo real, como benchmarks de desempenho sintéticos.

Convidamo-lo a partilhar conosco a sua experiência com o seu novo mobile de alto desempenho. Desta forma, não hesite em enviar um e-mail ou ligar para a Alienware com quaisquer perguntas ou dúvidas. Toda a equipa partilha do seu entusiasmo pelas novas tecnologias e esperamos que aprecie a utilização do seu novo mobile tanto quanto a Alienware gostou de o construir para si.

Atentamente,

A equipa da Alienware

ΑΥΤΟΧΑΡΙΣΤΟΙ Σ: ΔΟΧΕΙΟΤΑ ΕΤ ΕΙΣΙ ΕΥΧΑΙΡΕΤ

CAPÍTULO 1: CONFIGURAR O SEU PORTÁTIL



Antes de configurar o seu portátil

Parabéns pela compra do seu Alienware M11x!

Leia todas as instruções de segurança e de configuração antes efectuar as ligações do seu novo portátil. Comece por abrir cuidadosamente a caixa e retirar todos os componentes enviados.

Antes de configurar o seu portátil ou componentes, consulte a factura incluída para verificar se todos os itens encomendados se encontram presentes e certifique-se de que inspecciona todos os itens quanto a danos físicos que poderão ter ocorrido durante o envio. Informe o apoio ao cliente sobre qualquer componente em falta ou danificado dentro de 5 dias após a recepção do equipamento. Caso efectue a comunicação da falta de um item ou de um item danificado após os primeiros 5 dias da recepção do equipamento, a reclamação não será aceite. Alguns dos itens mais comuns a serem verificados são:

- O portátil e o adaptador CA com cabo de alimentação
- A chave do CD Microsoft localizada na parte inferior do portátil
- O monitor com o cabo de alimentação e o cabo de vídeo (se encomendado)
- Teclado (se encomendado)
- Rato (se encomendado)
- Altifalantes multimédia e o subwoofer (se encomendados)
- Controladores de joystick (se encomendados)

Pode também ser necessária uma chave de fendas pequena de ponta chata e/ou de uma chave Philips para ligar cabos de periféricos ao portátil.

Suportes multimédia e documentação do produto

A documentação fornecida com o seu portátil Alienware fornece respostas para muitas das perguntas que podem ocorrer à medida que explora as novas funções do seu portátil. Pode consultar a documentação para obter informações técnicas ou de utilização geral, conforme necessário para encontrar respostas às suas perguntas ou para ajudá-lo a obter respostas e soluções para os problemas encontrados. O suporte multimédia fornecido com o seu portátil é mencionado em algumas secções da documentação e pode ser necessário para executar certas tarefas. Como sempre, a nossa equipa de apoio técnico está disponível para o ajudar.

Posicionar o portátil

 **ADVERTÊNCIA:** Não coloque o portátil perto de ou sobre radiadores ou saídas de ar quente. Se o portátil for colocado num armário, verifique se este possui ventilação adequada. Não o coloque num lugar húmido ou em qualquer lugar onde possa estar exposto à chuva ou água. Tenha cuidado para não derramar líquidos de qualquer tipo no seu portátil.

Depois de escolher um lugar para colocar o seu portátil, verifique se:

- Foi colocado numa superfície nivelada e estável.
- Os conectores de alimentação e de outros cabos instalados não estão presos entre o portátil e a parede ou a qualquer outro objecto.
- Não existe nenhum objecto que bloqueie o fluxo de ar na parte frontal, traseira ou inferior do portátil.
- O portátil tem espaço suficiente para permitir o acesso às unidades ópticas e a outros dispositivos de armazenamento externos.

Ligar o adaptador CA

⚠ ADVERTÊNCIA: O adaptador CA funciona com tomadas eléctricas universais. Contudo, os conectores de alimentação e as extensões podem variar consoante os países. Utilizar um cabo incompatível ou ligar incorrectamente o cabo a uma extensão ou tomada eléctrica pode provocar incêndio ou danos no equipamento.

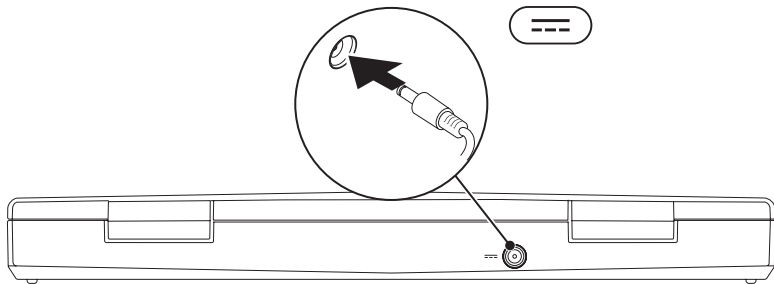

Pressionar o botão de alimentação

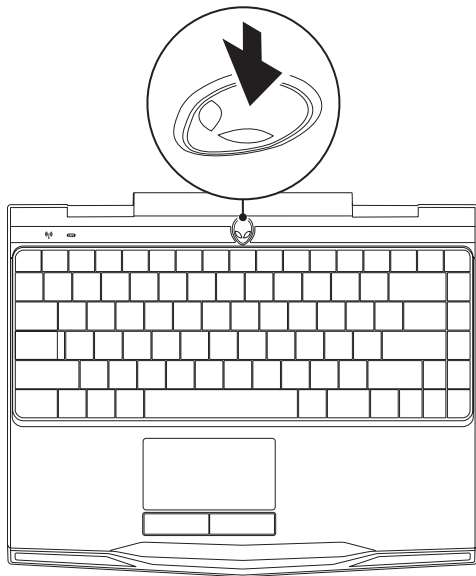



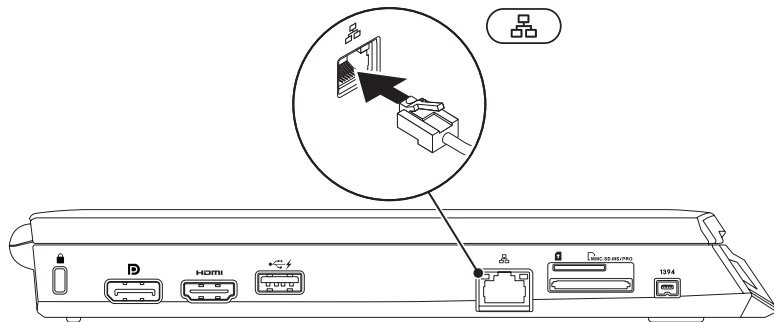

Ligar o cabo de rede (opcional)



Configurar o Microsoft Windows

O seu computador vem pré-configurado com o sistema operativo Microsoft Windows. Para configurar o Windows pela primeira vez, siga as instruções do ecrã. Estes passos são obrigatórios e podem demorar algum tempo até estarem concluídos. Os ecrãs de configuração do Windows irão orientá-lo durante vários procedimentos, incluindo a aceitação dos acordos de licença, a definição de preferências e a configuração de uma ligação à Internet.

-  **AVISO:** Não interrompa o processo de configuração do sistema operativo. Se o fizer, poderá inutilizar o computador e precisará reinstalar o sistema operativo.
-  **NOTA:** Para um excelente desempenho do computador, recomenda-se que transfira e instale o BIOS e os controladores mais recentes para o seu computador disponíveis em support.dell.com.
-  **NOTA:** Para obter mais informações sobre o sistema operativo e funções, consulte support.dell.com/MyNewDell.
-  **NOTA:** Recomendamos que crie uma cópia de segurança de todo o sistema assim que configurar o Microsoft Windows.

Configurar a função de visualização sem fios (opcional)

A função Intel Wireless Display permite-lhe partilhar o visor do seu computador com um televisor, sem a utilização de cabos. É necessário ligar um adaptador de visualização sem fios ao seu televisor antes de configurar a visualização sem fios.

Irá necessitar do seguinte para configurar a função de visualização sem fios no seu computador:

Transmissor Placa WLAN sem fios Intel Centrino

Receptor Adaptador Push2TV para Intel Wireless Display

 **NOTA:** Se o seu computador suportar a função de visualização sem fios, surge o ícone Intel Wireless Display  no ambiente de trabalho do Windows.

Para configurar a função de visualização sem fios:

1. Ligue o computador.
2. Verifique se a rede sem fios está activada. Para obter mais informações, consulte “Utilizar o controlo de rede sem fios” na página 44.
3. Ligue o adaptador de visualização sem fios ao televisor.
4. Ligue o televisor e o adaptador de visualização sem fios.
5. Seleccione a fonte de vídeo apropriada para o seu televisor, como HDMI1, HDMI2 ou S-Video.
6. Clique no ícone Intel Wireless Display  no ambiente de trabalho. Surja a janela **Intel Wireless Display**.
7. Seleccione **Scan for available displays** (Procurar dispositivos de visualização disponíveis).
8. Seleccione o seu adaptador de visualização sem fios da lista **Detected wireless displays** (Dispositivos de visualização sem fios detectados).
9. Introduza o código de segurança que aparece no seu televisor.

Ligar à Internet (opcional)

Configurar uma ligação com fios

- Caso esteja a utilizar uma ligação de acesso telefónico, ligue a linha telefónica ao modem USB externo opcional e à tomada de telefone na parede antes de configurar a ligação à Internet.
- Se está a utilizar uma ligação de modem DSL ou por cabo/satélite, contacte o seu fornecedor de serviços da Internet ou o serviço de telecomunicações móveis para obter instruções de configuração.

Para concluir a configuração da ligação à Internet com fios, siga as instruções em “Configurar a ligação à Internet” na página 18.

Configurar uma ligação sem fios

 **NOTA:** Para configurar o seu router sem fios, consulte a documentação fornecida com o router.

Antes de poder utilizar a sua ligação à Internet sem fios, necessita de ligar o seu router sem fios.

Para configurar a sua ligação a um router sem fios:

1. Verifique se a rede sem fios está activada no seu computador.
2. Guarde e feche todos os ficheiros e programas abertos.
3. Clique em **Iniciar**  → **Painel de controlo**.
4. Na caixa de procura, introduza `rede` e, em seguida, clique em **Centro de rede e partilha** → **Ligar a uma rede**.
5. Siga as instruções do ecrã para concluir a configuração.

Configurar a ligação à Internet

Os ISP e as ofertas de ISP variam consoante o país. Contacte o seu ISP para conhecer as ofertas disponíveis no seu país.

Se não consegue estabelecer ligação à Internet mas já o conseguiu anteriormente, o fornecedor de serviços da Internet (ISP) poderá estar a experienciar uma interrupção do serviço. Contacte o seu ISP para verificar o estado do serviço ou tente estabelecer ligação mais tarde.

Tenha as informações do seu ISP sempre disponíveis. Se não tem um ISP, o assistente **Ligar à Internet** pode ajudá-lo a obter um.

1. Guarde e feche todos os ficheiros e programas abertos.
2. Clique em **Iniciar**  → **Painel de controlo**.
3. Na caixa de procura, introduza `rede` e, em seguida, clique em **Centro de rede e partilha** → **Configurar uma nova ligação ou rede** → **Ligar à Internet**.

Surge a janela **Ligar à Internet**.

 **NOTA:** Se não souber qual o tipo de ligação a seleccionar, clique em **Ajuda para escolher** ou contacte o seu ISP.

4. Siga as instruções do ecrã e utilize a informação de configuração fornecida pelo seu ISP para concluir a configuração.

አሁን ለምሳሌ ለምሳሌ ለምሳሌ
አሁን ለምሳሌ ለምሳሌ ለምሳሌ

CAPÍTULO 2: CONHECER O SEU PORTÁTIL



CAPÍTULO 2: CONHECER O SEU PORTÁTIL

Este capítulo contém informações sobre o seu novo portátil que o irão ajudar a familiarizar-se com as várias funções e a começar a utilizar o seu computador rapidamente.

Funções do lado esquerdo

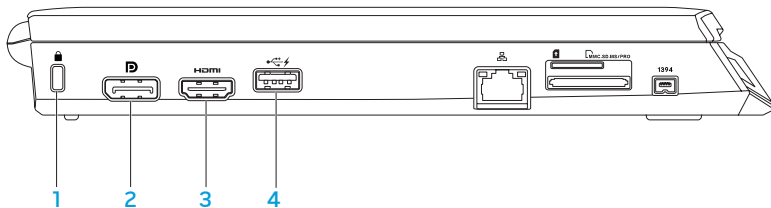

- 1  **Ranhura do cabo de segurança** — Permite ligar um cabo de segurança disponível no mercado ao computador.

NOTA: Antes de comprar um cabo de segurança, certifique-se de que este encaixa na ranhura do cabo de segurança do seu computador.

2  **Entrada DisplayPort** — Permite ligar o computador a projectores e monitores externos com DisplayPort.

3  **Entrada HDMI** — Permite ligar um televisor para sinais digitais de vídeo e áudio multicanal.

NOTA: Num monitor sem altifalantes integrados, apenas serão lidos os sinais de vídeo.

4  **Entrada USB com USB PowerShare** — Permite ligar dispositivos USB, como um rato, um teclado, uma impressora, uma unidade externa ou um leitor de MP3.

A função USB Powershare permite-lhe carregar dispositivos USB com o computador ligado/desligado ou no modo de suspensão.

NOTA: Certos dispositivos USB podem não carregar quando o computador estiver desligado ou no modo de suspensão. Nesses casos, ligue o computador para carregar o dispositivo.





NOTA: Pode activar ou desactivar a opção de carregamento de dispositivos USB quando o computador estiver desligado ou no modo de suspensão através das definições do BIOS.

NOTA: Se desligar o computador enquanto carrega um dispositivo USB, o carregamento do dispositivo será interrompido. Para continuar a carregar, desligue o dispositivo USB e ligue-o novamente.

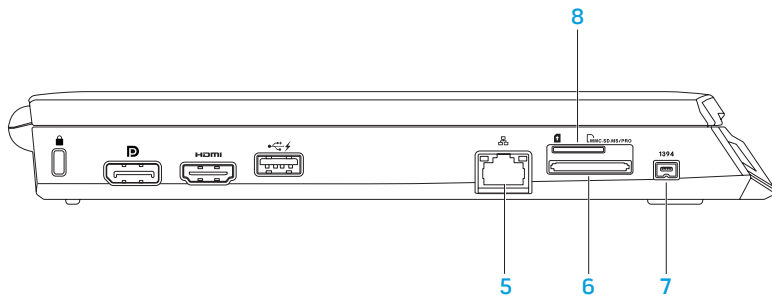
NOTA: O USB PowerShare desliga-se automaticamente quando restar apenas 10 % da autonomia total da bateria.



CAPÍTULO 2: CONHECER O SEU PORTÁTIL

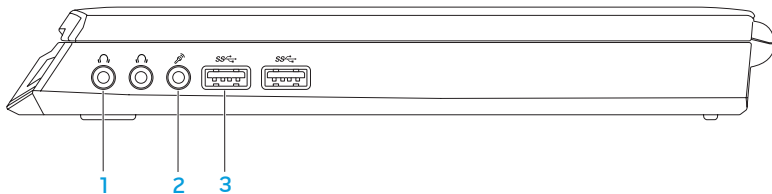

- 5  **Entrada de rede** — Permite ligar o computador a uma rede ou a um dispositivo de banda larga.
- 6  **Leitor de cartões multimédia 8 em 1** — Fornece um meio rápido e conveniente de ver e partilhar fotos digitais, músicas, vídeos e documentos. Para obter informações sobre os cartões suportados, consulte “Especificações” na página 97.
- 7  **Entrada IEEE 1394** — Permite ligar dispositivos multimédia de alta velocidade em série como câmaras de vídeo digitais.
- 8  **Ranhura do cartão SIM** — Permite-lhe instalar um cartão SIM (módulo de identificação do assinante) para efectuar procuras na Internet, verificar o e-mail e ligar-se a uma rede privada virtual. Para aceder à Internet, tem de se encontrar dentro do alcance da rede do seu operador de comunicações móveis.

Funções do lado direito



-  **Saídas de áudio/entradas para auscultadores (2)** — Permitem ligar um par de auscultadores, um altifalante ligado ou um sistema de som.
-  **Entrada de áudio/entrada para microfone** — Permite ligar um microfone ou emitir um sinal para utilização com programas de áudio.
-  **Entradas USB 3.0 (2)** — Permitem a transmissão mais rápida de dados entre o computador e os dispositivos USB.

Funções do lado posterior



-  **Entrada do adaptador CA** — Permite ligar um adaptador CA para fornecer alimentação ao computador e carregar a bateria.

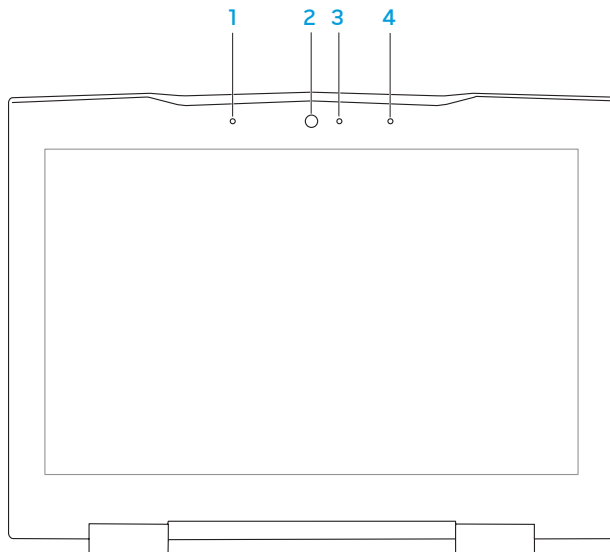

Funções do visor

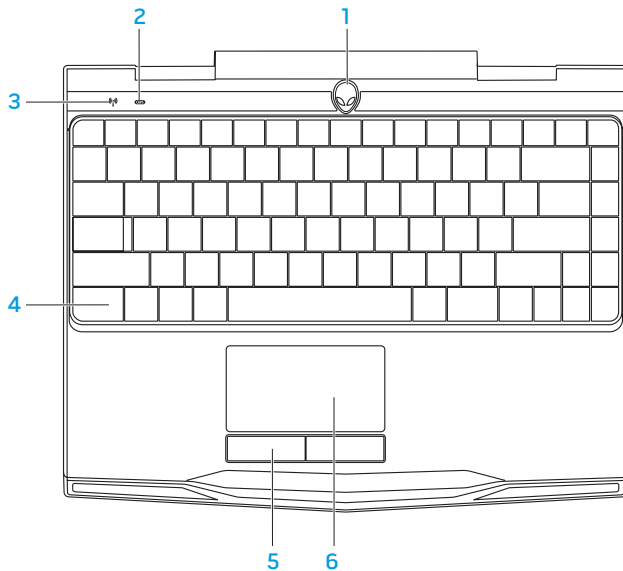

- 1 **Microfone de matriz digital esquerdo** — Em combinação com o microfone de matriz digital direito, fornece som de alta qualidade para videoconferência e gravação de voz.
- 2 **Câmara** — Câmara integrada para a captura de vídeo, conferência e conversação.
- 3 **Indicador de actividade da câmara** — Indica se a câmara está ligada ou desligada. Uma luz branca fixa indica a actividade da câmara.
- 4 **Microfone de matriz digital direito** — Em combinação com o microfone de matriz digital esquerdo, fornece som de alta qualidade para videoconferência e gravação de voz.

Funções do teclado e da base do computador



- 1 Botão de alimentação** — Permite ligar ou desligar o computador quando pressionado. Para obter mais informações, consulte “Botão de alimentação” na página 32.
-  **Luz do estado de Caps Lock** — Acende-se se a opção Caps Lock estiver activada.
-  **Luz de estado da rede sem fios** — Acende-se se a rede sem fios estiver activada.
- 4 Teclado retroiluminado** — Ilumina-se para proporcionar visibilidade em ambientes pouco iluminados ou escuros. Pode personalizar as cores e efeitos utilizando o software AlienFX disponível no Alienware Command Center (Centro de comandos Alienware). Para obter mais informações, consulte “Alienware Command Center” na página 38.
- 5 Botões do touchpad (2)** — Fornecem as mesmas funções de clicar com o botão direito e o botão esquerdo do rato.
- 6 Touchpad** — Apresenta a mesma funcionalidade de um rato para mover o cursor, arrastar ou mover itens seleccionados e clicar com o botão esquerdo através de um toque na superfície.

Botão de alimentação

Pode programar este botão para executar acções como encerrar o sistema operativo ou entrar no modo de espera. Para obter detalhes sobre como programar este botão, consulte **Opções de energia** no painel de controlo do sistema operativo Microsoft Windows.

O botão de alimentação está localizado no centro da tampa da dobradiça. Para obter a localização exacta, consulte "Funções do teclado e da base do computador" na página 30.

A cor da borda do AlienHead (cabeça do alienígena) indica o estado da alimentação. A cor que indica o estado da alimentação pode ser alterada através do software AlienFX.



Com adaptador CA:

Azul ou cor personalizada de CA

A bateria está com carga total.

Azul ou cor personalizada de CA a esbater para branco ou cor personalizada da bateria

O computador está desligado ou ligado e a bateria está a carregar.

Azul ou cor personalizada de CA a esbater para preto

O computador está no modo de espera.

Com bateria:

Âmbar ou cor personalizada da bateria

A bateria está com carga total.

Âmbar ou cor personalizada da bateria a esbater para preto

O computador está no modo de espera.

Âmbar ou cor personalizada da bateria intermitente

A carga da bateria está baixa.

Para mais detalhes sobre os modos de espera e de hibernação, consulte **Opções de energia** no painel de controlo do seu sistema operativo Microsoft Windows.

Teclas de função

 **NOTA:** Dependendo da configuração do portátil que comprou, algumas das teclas de função podem não possuir quaisquer tarefas associadas.

A tecla <Fn> está localizada junto ao canto inferior esquerdo do teclado, sendo utilizada juntamente com outras teclas para activar certas funções. Mantenha pressionada a tecla <Fn> juntamente com a tecla descrita abaixo:



F1 — Expandir o ambiente de trabalho

Pressione <Fn><F1> para abrir o painel de resolução do ecrã para expandir o ambiente de trabalho para um monitor externo e também para alterar as definições de visualização.



F2 — Verificar o estado da bateria

Pressione <Fn><F2> para gerir as definições de energia utilizando o software AlienFusion disponível no Alienware Command Center (Centro de comandos Alienware) (para obter mais informações, consulte “Centro de comandos Alienware” na página 38).



F3 — Controlo de rede sem fios - Liga/desliga as comunicações sem fios

Pressione <Fn><F3> para activar ou desactivar a(s) comunicação(ões) sem fios (para obter mais informações, consulte “Utilizar o controlo de rede sem fios” na página 44).

**F4 — Aumentar o brilho do visor**

Pressione <Fn><F4> para aumentar o brilho do visor.

**F5 — Diminuir o brilho do visor**

Pressione <Fn><F5> para diminuir o brilho do visor.

**F7 — Desactivar/activar o som**

Pressione <Fn><F7> para desactivar ou activar o som.

**F8 — Diminuir o volume**

Pressione <Fn><F8> para diminuir o nível de volume.

**F9 — Aumentar o volume**

Pressione <Fn><F9> para aumentar o nível de volume.

**F10 — Retroceder ou reproduzir a faixa anterior**

Pressione <Fn><F10> para retroceder ou reproduzir a faixa anterior.

**F11 — Reproduzir ou colocar em pausa**

Pressione <Fn><F11> para reproduzir ou colocar em pausa uma faixa.



F12 — Avanço rápido ou reproduzir a próxima faixa

Pressione <Fn><F12> para efectuar o avanço rápido ou reproduzir a próxima faixa.



PAUSE — Alienware Command Center (Centro de comandos Alienware)

Pressione <Fn><PAUSE> para aceder ao Alienware Command Center (Centro de comandos Alienware) (para obter mais informações, consulte "Centro de comandos Alienware" na página 38).



PRT SCRN — AlienFX

Pressione <Fn><PRT SCRN> para activar ou desactivar a iluminação AlienFX.

O AlienFX permite-lhe controlar a iluminação do seu computador criando um tema que inclui todas as escolhas de iluminação.

ΑΥΤΟΝΟΜΟΙ Σ: ΕΥΧΕΙ ΜΕΓΙ ΕΥΧΑΞΕ

CAPÍTULO 3: UTILIZAR O SEU PORTÁTIL



Alienware Command Center

O Alienware Command Center (Centro de comandos Alienware) confere-lhe acesso ao software exclusivo da Alienware e é um painel de controlo continuamente actualizável. À medida que a Alienware lança novos programas, estes são transferidos directamente para o centro de comandos, permitindo-lhe criar uma biblioteca de ferramentas de personalização, optimização e gestão do sistema. Pode aceder ao Alienware Command Center (Centro de comandos Alienware), pressionando <Fn><PAUSE>.









Ligar visores externos

Se quiser desfrutar do seu ambiente de computação num escala visualmente superior ou pretender expandir o seu ambiente de trabalho, ligue um visor externo, como um monitor autónomo, um televisor LCD ou um projector.

Ligar um visor

Utilize o cabo adequado com base nas entradas disponíveis no computador e no visor. Consulte a tabela seguinte para identificar as entradas do seu computador e visor.

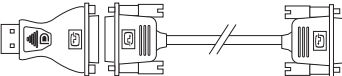
 **NOTA:** Quando ligar apenas um único visor, ligue o visor a APENAS UMA das entradas no computador.

Tipo de ligação	Computador	Cabo	Visor
HDMI para HDMI (cabo HDMI)			
DisplayPort-para- DisplayPort (cabo DisplayPort)			
DisplayPort para DVI (adaptador DisplayPort para DVI + cabo DVI)			

 **NOTA:** Pode adquirir o adaptador DisplayPort-para-DVI e cabos HDMI adicionais em dell.com.

CAPÍTULO 3: UTILIZAR O SEU PORTÁTIL

1. Desligue o portátil.
2. Desligue o visor digital e desligue-o da fonte de alimentação.
3. Ligue uma extremidade do cabo do visor à entrada DisplayPort ou HDMI do portátil Alienware.
4. Ligue a outra extremidade do cabo à mesma entrada no seu visor.
5. Se necessário, ligue uma extremidade do cabo de alimentação à entrada de alimentação do visor.
6. Ligue a outra extremidade do cabo de alimentação a uma tomada de parede ou a uma extensão eléctrica de três pernos com ligação à terra.
7. Ligue o portátil e, em seguida, ligue o visor.

Expandir o ambiente de trabalho

1. Com o visor externo ligado, clique com o botão direito do rato no ambiente de trabalho e seleccione **Screen resolution** (Resolução do ecrã) ou pressione as teclas <Fn><F1>.
2. Personalize as seguintes opções:
 - a. **Display** (Ecrã) — Seleccione o ecrã que pretende gerir.
 - b. **Resolution** (Resolução) — Seleccione a resolução adequada do ecrã.
 - c. **Orientation** (Orientação) — Seleccione **Potrait** (Vertical) ou **Landscape** (Horizontal) consoante o seu tipo de ecrã.
 - d. **Multiple Displays** (Múltiplos ecrãs) — Seleccione a partir das seguintes opções:
 - **Duplicate these displays** (Duplicar estes ecrãs)
 - **Extend these displays** (Expandir estes ecrãs)
 - **Show desktop on display 1** (Mostrar ambiente de trabalho no ecrã 1)
 - **Show desktop on display 2** (Mostrar ambiente de trabalho no ecrã 2)
3. Clique em **Apply** (Aplicar) para aplicar as suas alterações e, em seguida, clique em **OK** para sair.

Reconhecimento facial FastAccess (opcional)

O seu computador pode ter a função de reconhecimento facial FastAccess. Esta função ajuda-o a manter o seu computador Alienware seguro através do reconhecimento da aparência única da sua face e utiliza-a para verificar a sua identidade de modo a fornecer, automaticamente, informações de início de sessão, que introduziria normalmente de forma manual (por exemplo, uma ID de utilizador e uma palavra-passe para uma conta do Windows ou para sites web seguros). Para mais informações, clique em **Iniciar**  → **Programas** → **FastAccess**.

Bateria

O seu portátil está equipado com uma bateria prismática de iões de lítio (Li-ion) recarregável de alta energia. A vida útil da bateria poderá variar dependendo da configuração e do modelo do portátil, das aplicações instaladas, das configurações de energia e dos recursos utilizados. Como acontece com todas as baterias, a capacidade máxima de carga desta bateria diminuirá com o passar do tempo e com a utilização.

As luzes do indicador de bateria indicam o nível de carga da bateria. Quando pressiona o indicador de bateria uma vez, as luzes de nível de carga acendem-se. Cada uma das cinco luzes representa aproximadamente 20 por cento do total da carga da bateria. Por exemplo, se se acenderem quatro luzes, significa que existe cerca de 60 a 80 por cento de carga da bateria restante e se nenhuma luz se acender significa que não existe nenhuma carga restante na bateria.

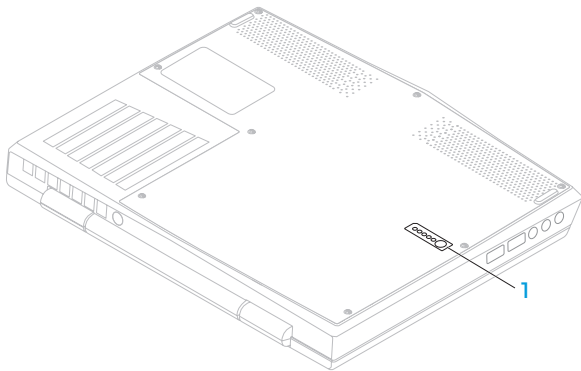

1 medidor de bateria

Utilizar o controlo de rede sem fios

O controlo de rede sem fios permite-lhe gerir rapidamente todas as comunicações sem fios (Bluetooth, WLAN e WWAN).

Para activar/desactivar a rede sem fios:

1. Ligue o computador.
2. Pressione as teclas <Fn><F3>.
3. Na janela instantânea exibida, seleccione a(s) opção(ões) para activar a rede sem fios ou desmarque a(s) opção(ões) para desactivar a rede sem fios.
4. Clique em **OK**.

Gestão de energia

Informações sobre consumo de energia

Para utilizar plenamente a energia da sua bateria, é uma boa ideia utilizar um pouco do seu tempo para obter uma compreensão básica do conceito de gestão de energia do seu sistema operativo.

Pode utilizar as opções de energia do seu sistema operativo para configurar as definições de energia do seu computador. O sistema operativo Microsoft Windows instalado no seu computador fornece três opções predefinidas:

- Equilibrado — Oferece desempenho máximo quando necessita dele e economiza energia durante períodos de inactividade.
- Poupança de energia — Economiza a energia do seu computador, reduzindo o desempenho do sistema para maximizar a vida do computador e reduzindo a quantidade de energia consumida pelo computador ao longo de sua vida útil.
- Alto desempenho — Fornece o nível máximo de desempenho do sistema no seu computador, adaptando a velocidade do processador à actividade que está a executar e maximizando o desempenho do sistema.

Personalizar as suas definições de energia

1. Clique em **Iniciar**  → **Painel de controlo**.
2. Clique em **Todos os itens do painel de controlo**.
3. Faça duplo clique no ícone **Opções de energia**.
4. Seleccione um plano de energia entre as opções apresentadas. Para personalizar definições específicas, clique em **Alterar definições do esquema** ao lado do plano de energia seleccionado.

Reduzir o consumo de energia

Embora o seu portátil (em conjunto com o sistema operativo) tenha a capacidade de poupar energia, existem medidas que pode tomar para reduzir ainda mais o consumo de energia:

- Diminua a intensidade da retroiluminação do visor. O ecrã com muito brilho significa maior consumo de energia.
- Utilize o modo **Go Dark** (Escurecer) no Alienware Command Center (Centro de comandos Alienware).

Tecnologia Optimus da NVIDIA

O seu portátil Alienware M11x está equipado com a tecnologia Optimus da NVIDIA. A tecnologia Optimus foi concebida para maximizar o desempenho e a experiência do utilizador com o seu computador, enquanto minimiza o impacto na autonomia da bateria. Permite combinar a capacidade de processamento gráfico da unidade de processamento gráfico Intel (GPU) integrada com a GPUv separada da nVidia, enquanto executa aplicações com intensa utilização de gráficos, tais como jogos 3D. A GPU da NVIDIA é ligada apenas para as aplicações predefinidas, prolongando assim a autonomia da bateria.

A tecnologia Optimus é activada através de um perfil de aplicação. Quando uma aplicação é iniciada, os controladores de vídeo verificam se a aplicação tem um perfil associado.

- Se existir o perfil de aplicação, a GPU da NVIDIA é ligada e a aplicação é executada no modo de desempenho. A GPU da NVIDIA é desligada automaticamente quando a aplicação for fechada.
- Se não existir um perfil de aplicação, é utilizada a GPU Intel integrada.

A lista predefinida de perfis de aplicação é actualizada com frequência pela NVIDIA, sendo automaticamente transferida para o seu computador quando estiver ligado à Internet.

Pode também criar perfis para qualquer aplicação do seu computador. Isto pode ser necessário para os jogos ou aplicações recentemente lançados que não possuem um perfil de aplicação predefinido.

Alterar as definições do perfil de aplicação

1. Clique com o botão direito do rato no ambiente de trabalho e seleccione **NVIDIA Control Panel** (Painel de controlo NVIDIA).
2. Na janela **NVIDIA Control Panel** (Painel de controlo NVIDIA), clique em **3D Settings** (Definições 3D) para expandir a selecção (se esta não estiver já expandida) e, em seguida, clique em **Manage 3D Settings** (Gerir definições 3D).
3. No separador **Program Settings** (Definições dos programas), **clique em Add** (Adicionar) e procure para seleccionar o ficheiro executável (.exe) da aplicação. Uma vez adicionado, pode alterar as definições para essa aplicação.

Para alterar as definições de uma aplicação específica, localize a aplicação na lista **Select a program to customize:** (Seleccionar um programa para personalizar:) e efectue as alterações pretendidas.

 **NOTA:** Para obter mais informações sobre as opções e definições do painel de controlo NVIDIA clique em **Help** (Ajuda).

Configurar o BIOS

Configuração do sistema

As opções de configuração do sistema permitem-lhe:

- Alterar as informações de configuração do sistema depois de adicionar, alterar ou remover qualquer hardware do seu portátil.
- Definir ou alterar uma opção seleccionável pelo utilizador.
- Ver a quantidade de memória instalada ou definir o tipo de unidade de disco rígido instalado.

Antes de utilizar a configuração do sistema, é recomendável que anote as informações actuais sobre a configuração do sistema para referência futura.

 **AVISO: Não altere as definições da configuração do sistema, excepto se for um utilizador de computadores muito experiente. Determinadas alterações podem resultar no funcionamento incorrecto do computador.**

Entrar na configuração do sistema

1. Ligue (ou reinicie) o portátil.

 **NOTA:** Podem ocorrer falhas no teclado se uma das teclas for pressionada durante um longo período de tempo. Para evitar uma possível falha do teclado, pressione e solte a tecla <F2> em intervalos regulares até surgir o ecrã de configuração do sistema.

2. Durante o arranque do portátil, pressione <F2> imediatamente antes do logótipo do sistema operativo surgir para aceder ao **utilitário de configuração do BIOS**. Se ocorrer um erro durante o POST (teste automático de arranque), pode também aceder ao **utilitário de configuração do BIOS** pressionando <F2> assim que lhe for solicitado.



 **NOTA:** Se aguardar demasiado tempo e o logótipo do sistema operativo surgir, continue a aguardar até visualizar o ambiente de trabalho do Microsoft® Windows® e, em seguida, encerre o portátil e tente novamente.

Ecrãs de configuração do sistema

A janela **BIOS Setup Utility** (Utilitário de configuração do BIOS) apresenta as informações de configuração actuais ou modificáveis do seu portátil. As informações são divididas em cinco menus: **Main** (Principal), **Advanced** (Avançadas), **Wireless** (Rede sem fios), **Security** (Segurança), **Boot** (Arranque) e **Exit** (Sair).

As funções das teclas surgem na parte inferior da janela do **utilitário de configuração do BIOS** e apresentam uma lista das teclas e respectivas funções dentro do campo activo.

Opções de configuração do sistema

-  **NOTA:** Dependendo do computador e dos dispositivos instalados, os itens da lista apresentada nesta secção podem não ser exibidos ou, se o forem, podem não ser exactamente iguais aos que surgem na lista.
-  **NOTA:** Para obter informações actualizadas sobre a configuração do sistema, consulte o *manual de serviço* em **support.dell.com/manuals**.

Main Menu (Menu principal)

System Time	Apresenta a hora do sistema.
System Date	Apresenta a data do sistema.
Alienware	Apresenta o número do modelo do computador.
Service Tag	Apresenta a etiqueta de serviço do computador.
BIOS Version	Apresenta a versão do BIOS.
EC Version	Apresenta a versão do firmware EC.
ME version	Apresenta a versão do firmware Intel ME.
CPU	Apresenta o tipo de processador instalado.
CPU Frequency	Apresenta a velocidade do processador.

CAPÍTULO 3: UTILIZAR O SEU PORTÁTIL

Main Menu (Menu principal)

CPU L3 Cache	Apresenta o tamanho da cache do processador.
Integrated Graphics	Apresenta a placa gráfica integrada suportada pelo seu computador.
Discrete Graphics	Apresenta a placa gráfica separada primária instalada no computador.
CPU ID	Apresenta a ID do processador.
Total Memory	Apresenta a o total de memória disponível no seu computador.
Memory Bank 0	Apresenta o tamanho da memória instalada em DIMM 0.
Memory Bank 1	Apresenta o tamanho da memória instalada em DIMM 1.

Advanced Menu (Menu de funções avançadas)

Intel SpeedStep	Permite-lhe activar ou desactivar a tecnologia Intel SpeedStep. Desactivar esta função pode melhorar o desempenho, mas a autonomia da bateria será drasticamente reduzida.
Virtualization	Permite-lhe activar ou desactivar a tecnologia de virtualização da Intel.

Advanced Menu (Menu de funções avançadas)

USB Emulation

Permite-lhe activar ou desactivar a função de emulação de USB. Esta função define a forma como o BIOS, na ausência de um sistema operativo com suporte para USB, trata dispositivos USB. A emulação de USB é sempre activada durante o POST (teste automático de arranque).

NOTA: Não pode efectuar o arranque de nenhum tipo de dispositivo USB (disquete, unidade de disco rígido ou dispositivo de armazenamento de memória) quando esta opção está desactivada.

USB Wake Support

Esta opção configura dispositivos USB para activar o computador a partir do modo de espera ou desactivar a função de suporte de activação por USB.

NOTA: Se a opção USB Powershare estiver activada, um dispositivo ligado à entrada USB Powershare pode não activar o computador.

USB PowerShare

Permite-lhe activar ou desactivar o carregamento de dispositivos ligados à entrada USB Powershare no modo de bateria.

Advanced Menu (Menu de funções avançadas)

Integrated Network	Permite-lhe activar e desactivar o controlador de LAN integrado. <ul style="list-style-type: none">• Disabled (Desactivada): A LAN interna está desactivada e não é visível ao sistema operativo.• Enabled (Activada): A LAN interna está activada.
High Definition Audio	Permite-lhe activar ou desactivar o dispositivo de áudio de alta definição. <ul style="list-style-type: none">• Disabled (Desactivado): O dispositivo de áudio interno está desactivado e não é visível ao sistema operativo.• Enabled (Activado): O dispositivo de áudio interno está activado.
SD Card Reader	Permite-lhe activar ou desactivar o leitor de cartões SD interno.
CPU Turbo Mode	Permite-lhe activar ou desactivar a opção de desempenho no modo turbo da Intel CPU.
Performance Options	Permite activar ou desactivar todas as funções do processo de "overclock".

Advanced Menu (Menu de funções avançadas)

SATA Operation	<p>Permite-lhe configurar o modo de operação do controlador da unidade de disco rígido SATA integrada.</p> <ul style="list-style-type: none">• ATA: O disco SATA é configurado para o modo ATA.• AHCI: O disco SATA é configurado para o modo AHCI.
SATA Hard Drive	<p>Apresenta o modelo instalado da unidade de disco rígido SATA.</p>
Adapter Warnings	<p>Permitem-lhe decidir se o computador deve apresentar ou não uma mensagem de advertência quando utiliza certos adaptadores CA. O computador apresenta estas mensagens caso tente utilizar um adaptador CA que não tem capacidade suficiente para a sua configuração.</p> <ul style="list-style-type: none">• Disabled (Desactivado): O BIOS não irá detectar adaptadores CA não suportados e não irá apresentar qualquer mensagem no ecrã.• Enabled (Activado): O BIOS irá detectar adaptadores CA não suportados e irá apresentar um erro no ecrã.
Charger Behavior	<p>Permite-lhe activar ou desactivar o carregamento da bateria.</p>

Wireless Menu (Menu de rede sem fios)

Bluetooth	Permite-lhe activar ou desactivar o dispositivo Bluetooth interno. <ul style="list-style-type: none">• Disabled (Desactivado): O dispositivo Bluetooth interno está desactivado e não é visível ao sistema operativo.• Enabled (Activado): O dispositivo Bluetooth interno está activado.
Wireless Network	Permite-lhe activar ou desactivar o dispositivo interno de rede sem fios. <ul style="list-style-type: none">• Disabled (Desactivado): O dispositivo interno de rede sem fios está desactivado e não é visível ao sistema operativo.• Enabled (Activado): O dispositivo interno de rede sem fios está activado.
WWAN	Permite-lhe activar ou desactivar o dispositivo WWAN interno.
Wireless Switch/ Hotkey	Permite-lhe activar ou desactivar todos os dispositivos internos de rede sem fios.

Security Menu (Menu de Segurança)

Supervisor Password	Indica se a palavra-passe de supervisor foi definida ou não.
User Password	Indica se a palavra-passe de utilizador foi definida ou não.
Set Service Tag	Permite-lhe definir a etiqueta de serviço do seu computador, se tal ainda não tiver sido efectuado.
Set Supervisor Password	Permite-lhe definir a palavra-passe de supervisor. A palavra-passe de supervisor controla o acesso ao utilitário de configuração do sistema.
Set User Password	Permite-lhe definir a palavra-passe de utilizador. A palavra-passe de utilizador controla o acesso ao computador no arranque.
Computrace	Permite-lhe activar ou desactivar a função de segurança Computrace no seu computador.

Boot Menu (Menu de arranque)

Utilize as teclas <F5> ou <F6> para alterar a prioridade dos dispositivos de arranque. Pode escolher entre:

- Hard Drive (Unidade de disco rígido)
- USB Storage (Unidade de armazenamento USB)
- CD/DVD/BD
- Removal Devices (Dispositivos de remoção)
- Network (Rede)

Exit Menu (Menu Sair)

Exit Saving Changes	Permite-lhe sair da configuração do sistema e guardar as alterações no CMOS.
Save Change Without Exit	Permite-lhe permanecer na configuração do sistema e guardar as suas alterações no CMOS.
Exit Discarding Changes	Permite-lhe sair da configuração do sistema e carregar os valores anteriores do CMOS para todos os itens da configuração.
Load Optimal Defaults	Permite-lhe carregar os valores predefinidos para todos os itens da configuração.
Discard Changes	Permite-lhe carregar os valores anteriores do CMOS para todos os itens da configuração.

አዲስ አበባ ፎካል አካድሚካል ዩኒቨርሲቲ
ኮምፒውተር ሳይንስ ትምህርት

CAPÍTULO 4: INSTALAR E SUBSTITUIR COMPONENTES



CAPÍTULO 4: INSTALAR E SUBSTITUIR COMPONENTES

Este capítulo contém directrizes e instruções para aumentar o poder de processamento e o espaço de armazenamento através da actualização do equipamento. Pode adquirir componentes para o seu computador nos sites **dell.com** ou **alienware.com**.

 **NOTA:** Consulte o *manual de serviço* em **support.dell.com/manuals** para obter instruções de instalação de todos os componentes que podem ser reparados. As peças adquiridas na Dell e Alienware são enviadas com instruções específicas de instalação.

Antes de começar

Esta secção contém procedimentos para a remoção e instalação de componentes no portátil. Salvo indicação em contrário, cada procedimento pressupõe que:

- Efectuou os procedimentos descritos em "Desligar o computador" e "Antes de trabalhar na parte interna do computador" nesta secção.
- Leu as informações de segurança que fornecidas com o computador.
- Os componentes podem ser substituídos ou, se tiverem sido comprados separadamente, podem ser instalados executando-se o procedimento de remoção pela ordem inversa.

Para efectuar os procedimentos descritos nesta secção, podem ser necessárias as seguintes ferramentas:

- Chave de fendas pequena e de ponta chata
- Chave Philips





Desligar o computador

 **AVISO:** Para evitar a perda de dados, guarde e feche todos os ficheiros e programas abertos antes de desligar o portátil.

1. Guarde e feche todos os ficheiros e programas abertos.
2. Clique em **Iniciar**  → **Encerrar**.
O portátil é desligado quando o processo de encerramento do sistema operativo termina.
3. Certifique-se de que o computador e os respectivos dispositivos estão desligados. Se o computador e os respectivos dispositivos não se desligarem automaticamente quando encerrar o sistema operativo, pressione sem soltar o botão de alimentação durante pelo menos 8 a 10 segundos até o computador se desligar.

Antes de trabalhar na parte interna do computador

Cumpra as seguintes directrizes de segurança para ajudar a proteger o computador contra potenciais danos e garantir a sua própria segurança pessoal.

-  **ADVERTÊNCIA:** Antes de trabalhar na parte interna do seu portátil, leia as informações de segurança fornecidas com o seu computador. Para obter informações adicionais sobre os melhores procedimentos de segurança, consulte a página inicial da conformidade de regulamentos em dell.com/regulatory_compliance.
-  **AVISO:** Manuseie cuidadosamente os componentes e as placas. Não toque nos componentes ou nos contactos de uma placa. Segure a placa pelas extremidades. Segure nos componentes, tais como processadores, pelas extremidades e não pelos pinos.
-  **AVISO:** Apenas um técnico certificado deve efectuar reparações no computador. Os danos causados por assistência não autorizada pela Dell não serão cobertos pela garantia.
-  **AVISO:** Para evitar descargas electrostáticas, ligue-se à terra utilizando uma pulseira antiestática com cabo de ligação à terra ou tocando periodicamente numa superfície metálica não pintada (como uma entrada na parte posterior do computador)).
-  **AVISO:** Quando desligar um cabo, puxe-o pela respectiva ficha ou pela patilha, nunca puxe o próprio cabo. Alguns cabos possuem fichas com patilhas de bloqueio. Se desligar este tipo de cabo, pressione as patilhas de bloqueio antes de desligar o cabo. Ao retirar as fichas, mantenha-as alinhadas para evitar a torção dos pinos. Para além disso, antes de ligar um cabo, verifique se ambas as fichas estão direccionadas e alinhadas correctamente.

△ AVISO: Para evitar danos, execute o procedimento seguinte antes de efectuar qualquer trabalho no interior do computador.

1. Verifique se a superfície de trabalho é plana e se está limpa para evitar que a tampa do computador fique arranhada.
2. Desligue o computador (para obter mais informações, consulte "Desligar o computador" na página 62).

△ AVISO: Para desligar um cabo de rede, primeiro retire o cabo do computador e, então, retire o cabo do dispositivo de rede.

3. Desligue todos os cabos de telefone ou de rede do computador.
4. Pressione e ejecte quaisquer cartões instalados no leitor de cartões multimédia.
5. Desligue o computador e todos os dispositivos a ele ligados das respectivas tomadas eléctricas.

△ AVISO: Para ajudar a evitar danos na placa de sistema, é necessário retirar a bateria do respectivo compartimento antes de trabalhar no computador.

6. Retire a bateria do respectivo compartimento (para obter mais informações, consulte "Instalar a bateria" na página 66).
7. Pressione o botão de alimentação para ligar a placa de sistema à terra.

Instalar a bateria

Esta bateria pode ser facilmente removida e recolocada. Certifique-se de que o portátil foi correctamente encerrado antes de trocar a bateria.

 **AVISO:** Para evitar danos no portátil, utilize somente a bateria concebida para este portátil Alienware em particular. Não utilize baterias concebidas para outros computadores portáteis Alienware ou Dell.

Para retirar a bateria.

1. Siga as instruções descritas em “Antes de começar” na página 62.
2. Encerre o portátil e vire-o ao contrário.
3. Solte os oito parafusos cativos e retire a tampa da base.

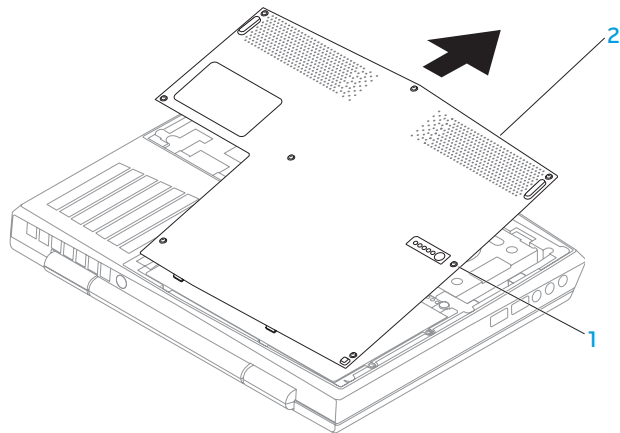

1 parafusos cativos (8)

2 tampa da base

CAPÍTULO 4: INSTALAR E SUBSTITUIR COMPONENTES

4. Retire os dois parafusos cativos que prendem a bateria à base do computador.
5. Desligue o cabo da bateria do conector na placa de sistema.
6. Levante e faça deslizar a bateria retirando-a do computador.

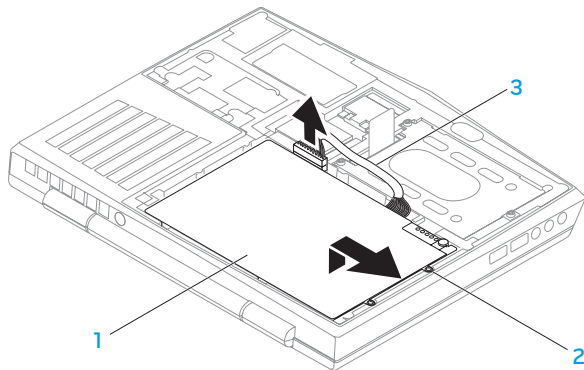

1 bateria

3 cabo da bateria

2 parafusos (2)

Para substituir a bateria, execute o procedimento de remoção pela ordem inversa.

Actualizar ou instalar módulos de memória

O seu portátil está equipado com uma unidade de memória configurável. Os conectores do módulo de memória padrão da indústria JEDEC PC3-8500/PC3-10600 (DDR3) SODIMM estão disponíveis para actualização de memória. A tabela abaixo ilustra todos os modos possíveis em que a memória do sistema pode ser configurada.

Conector de memória n.º 1	Conector de memória n.º 2	Memória total
1 GB	1 GB	2 GB
1 GB	2 GB	3 GB
2 GB	2 GB	4 GB
4 GB	4 GB	8 GB
8 GB	8 GB	16 GB

Retirar o(s) módulo(s) de memória

1. Siga as instruções descritas em “Antes de começar” na página 62.
2. Encerre o portátil e vire-o ao contrário.
3. Solte os oito parafusos cativos e retire a tampa da base.
4. Retire a bateria (consulte “Instalar a bateria” na página 66).
5. Com as pontas dos dedos, separe cuidadosamente os fechos de mola do conector do módulo de memória até o módulo ser ejectado.
6. Retire o módulo de memória.

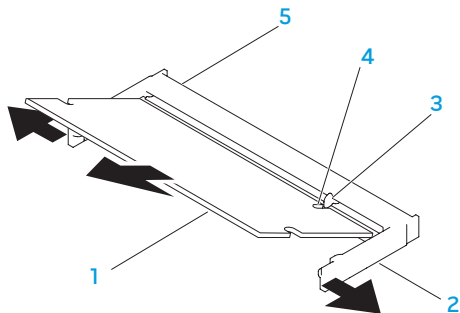

- | | | | |
|---|--------------------|---|-------------------------------|
| 1 | módulo de memória | 4 | entalhe |
| 2 | fechos de mola (2) | 5 | conector do módulo de memória |
| 3 | patilha | | |

Para recolocar os módulos de memória, execute o procedimento de remoção pela ordem inversa. Ao inserir o módulo de memória no conector, alinhe o entalhe do módulo com a patilha do conector do módulo de memória.

 **NOTA:** Se for necessário instalar módulos de memória nos dois conectores, instale um módulo de memória no conector inferior antes de instalar um módulo de memória no conector superior.

 **NOTA:** Se o módulo de memória não estiver correctamente instalado, o computador pode não arrancar.

Actualizar ou instalar o conjunto da unidade de disco rígido

O seu portátil está equipado com um encaixe de unidade de disco rígido.

Retirar a unidade de disco rígido

1. Siga as instruções descritas em “Antes de começar” na página 62.
2. Encerre o portátil e vire-o ao contrário.
3. Solte os oito parafusos cativos e retire a tampa da base.
4. Retire a bateria (consulte “Instalar a bateria” na página 66).
5. Solte os três parafusos cativos que prendem a unidade de disco rígido à base do computador.
6. Utilizando a patilha, eleve o conjunto da unidade de disco rígido para o desligar do conector na placa de sistema.
7. Levante e retire o conjunto da unidade de disco rígido da base do computador.

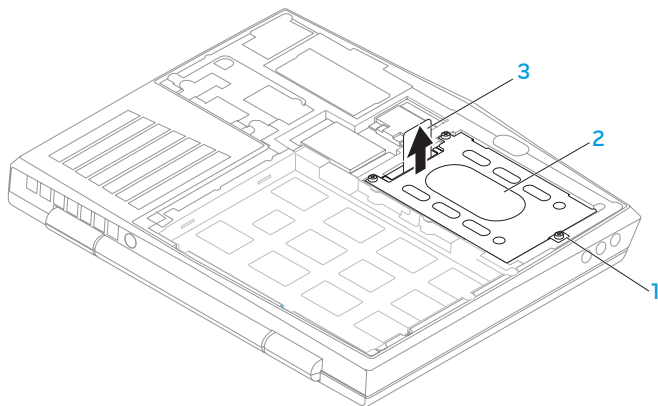

1 parafusos cativos (3)

3 patilha

2 conjunto da unidade de disco rígido

8. Retire os quatro parafusos que prendem a unidade de disco rígido ao respectivo suporte.
9. Levante e retire o suporte da unidade de disco rígido da unidade disco rígido de acordo com a ilustração.

CAPÍTULO 4: INSTALAR E SUBSTITUIR COMPONENTES

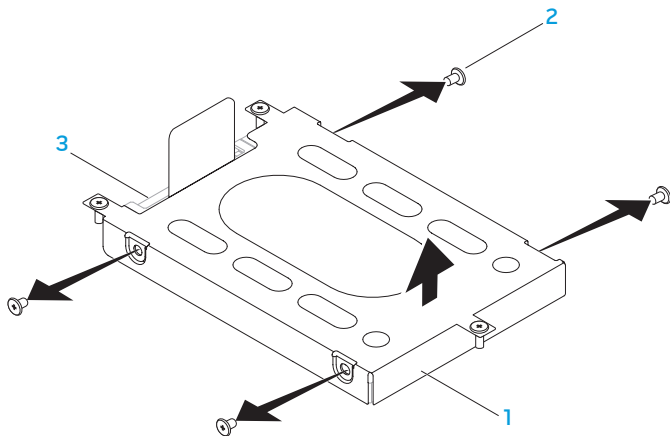

1 suporte da unidade de disco rígido

3 unidade de disco rígido

2 parafusos (4)

10. Remova o interpositor da unidade de disco rígido.

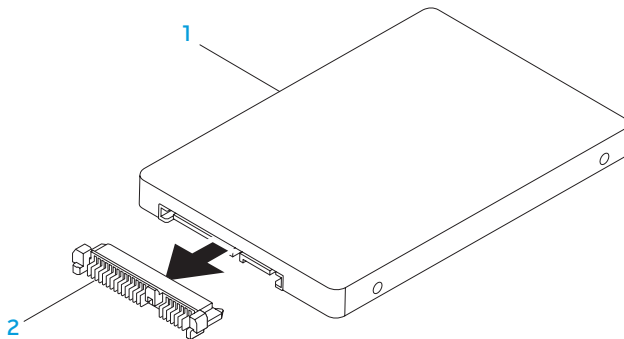

1 unidade de disco rígido

2 interpositor

Para instalar a unidade de disco rígido, execute o procedimento de remoção pela ordem inversa.

ΑΥΤΟΝΟΜΟΙ ΣΥΣΤΗΜΑΤΕΣ

CAPÍTULO 5: RESOLUÇÃO DE PROBLEMAS

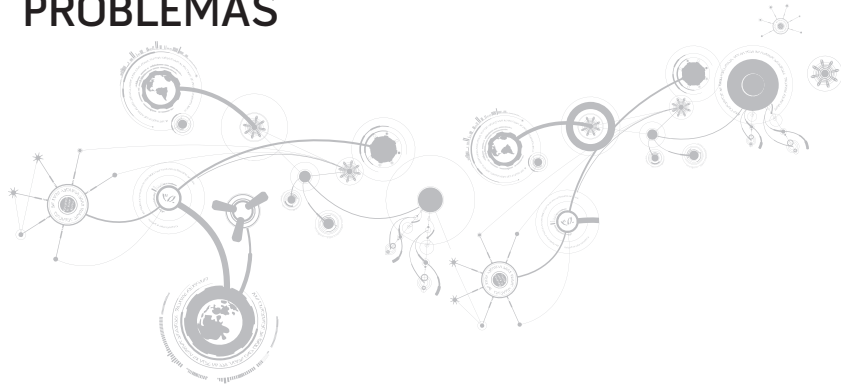

Sugestões e dicas básicas

- O computador não liga: O cabo do adaptador CA está firmemente ligado a uma tomada eléctrica a funcionar correctamente? Se este estiver ligado a uma extensão eléctrica, verifique se esta se encontra a funcionar.
- Ligações: Verifique todos os cabos para se certificar de que não existe nenhuma ligação solta.
- Poupança de energia: Certifique-se de que o computador não está no modo de hibernação ou de espera, pressionando o botão de alimentação durante menos de 4 segundos. A luz do estado de energia passa de azul para preto quando o sistema está no modo de espera; no modo de hibernação, a luz estará apagada.
- Brilho: Verifique e ajuste o brilho do visor, pressionando as combinações de teclas <Fn><F4> ou <Fn><F5>.
- Escolha do visor: Pressione a combinação de teclas <Fn><F1> para garantir que o computador não está definido para ecrã "External Only" (Apenas externo).
- Utilize apenas o adaptador CA fornecido com o seu portátil.

Cópia de segurança e manutenção geral

- Efectue regularmente uma cópia de segurança de dados importantes e mantenha cópias do sistema operativo e do software num lugar seguro. Não se esqueça de anotar os números de série, caso estejam guardados fora das suas embalagens originais, por exemplo, numa estojó de CDs.
- Execute os programas de manutenção com a máxima frequência. Pode agendar estes programas para serem executados quando não estiver a utilizar o computador. Pode utilizar os programas fornecidos com o sistema operativo ou pode adquirir programas mais eficazes e especializados para tal.
- Anote as suas palavras-passe e mantenha-as num local seguro (longe do seu computador). Isto é especialmente importante se pretender proteger o BIOS e o sistema operativo do seu computador através de palavra-passe.
- Documente as definições vitais como, por exemplo, definições de rede, de acesso telefónico, de e-mail e de Internet.

Ao executar procedimentos de resolução de problemas no seu computador, lembre-se das seguintes directrizes de segurança:

- Antes de tocar em qualquer componente interno do computador, toque numa parte não pintada do chassis. Isto irá descarregar a eletricidade estática do seu corpo, que pode danificar o seu computador.
- Desligue o computador e todos os periféricos ligados.
- Desligue todos os periféricos do seu computador.

Itens a verificar:

- Verifique se o cabo do adaptador CA está correctamente ligado ao computador e a uma tomada eléctrica de três pernos com ligação à terra. Certifique-se de que a tomada eléctrica está a funcionar.
- Verifique se a unidade UPS ou a extensão eléctrica está ligada (se aplicável).
- Se os seus dispositivos periféricos (por exemplo, teclado, rato, impressora, etc.) não estiverem a funcionar, verifique se todas as ligações dos cabos estão seguras.
- Se algum componente do computador foi adicionado ou removido antes do problema se manifestar, verifique se seguiu o procedimento de instalação ou remoção correctamente.
- Se surgir uma mensagem de erro no ecrã, anote-a exactamente como surge antes de ligar para o apoio técnico da Alienware e solicitar ajuda para diagnosticar e resolver o problema.
- Se ocorrer um erro num programa específico, consulte a documentação do programa.

Ferramentas de diagnóstico de software

Avaliação avançada de pré-arranque do sistema (ePSA)

O computador executa a avaliação avançada de pré-arranque do sistema (ePSA), uma série de testes iniciais da placa de sistema, do teclado, do visor, da memória, da unidade de disco rígido, etc.

Para invocar a avaliação ePSA:

1. Ligue (ou reinicie) o computador.
2. Encerre e reinicie o portátil. Quando aparecer o logótipo da Alienware, pressione <F12> imediatamente.

 **NOTA:** Se aguardar demasiado tempo e o logótipo do sistema operativo aparecer, continue a aguardar até visualizar o ambiente de trabalho do Microsoft® Windows® e, em seguida, encerre o computador e tente novamente.

3. Selecciona **Diagnostics** (Diagnósticos) no menu e pressione <Enter>.
4. Siga as instruções do ecrã.

Caso seja detectada alguma falha, o computador irá interromper o processo e emitir um sinal sonoro.

- Para interromper a avaliação e reiniciar o computador, pressione <n>;
- Para prosseguir para o próximo teste, pressione <y>;
- Para voltar a testar o componente que falhou, pressione <r>.

CAPÍTULO 5: RESOLUÇÃO DE PROBLEMAS

Se forem detectadas falhas durante a avaliação ePSA, anote o(s) código(s) de erro e contacte a Alienware (para mais informações, consulte "Contactar a Alienware" na página 115).

If ePSA completes successfully, the following message appears "Do you want to run the remaining memory tests? This will take about 30 minutes or more. Do you want to continue? (Recommended). (Pretende executar os restantes testes de memória? Isto irá demorar cerca de 30 minutos ou mais. Pretende continuar? - Recomendado)."

Se o computador estiver a ter problemas de memória, pressione <y>; caso contrário pressione <n>. Surge a seguinte mensagem: "Enhanced Pre-boot System Assessment complete." (Avaliação avançada de pré-arranque do sistema concluída.)

Pressione <o> para reiniciar o computador.

Respostas a problemas comuns

Problemas de arranque do computador

O computador não passa no POST (teste automático de arranque)

O POST (teste automático de arranque) garante que o computador cumpre todos os requisitos necessários do sistema e que todo o hardware funciona correctamente antes que seja iniciada a parte restante do processo de arranque. Se o computador passar no POST (teste automático de arranque), o computador continuará o iniciar normalmente. No entanto, se o computador não passar no POST (teste automático de arranque), este emite um único sinal sonoro para indicar uma falha geral e será apresentada uma mensagem de erro. Para obter assistência, contacte o apoio técnico da Alienware (consulte "Contactar a Alienware" na página 115).

O computador deixa de responder ou surge um ecrã totalmente azul

 **AVISO:** Pode perder os seus dados se não conseguir executar o procedimento de encerramento do sistema operativo.

Se não obtiver nenhuma resposta quando pressionar uma tecla do teclado ou mover o rato, pressione sem soltar o botão de alimentação durante, pelo menos, 6 segundos até o computador se desligar e, em seguida reinicie-o.

 **NOTA:** O programa chkdsk poderá ser executado quando reiniciar o computador. Siga as instruções do ecrã.

Problemas de software

Um programa deixa de responder ou bloqueia repetidamente

Feche o programa:

1. Pressione <Ctrl><Shift><Esc> simultaneamente.
2. Clique no separador **Aplicações** e seleccione o programa que não está a responder.
3. Clique em **Terminar tarefa**.

Verifique a documentação do software.

Se for necessário, desinstale e volte a instalar o programa.

Um programa foi concebido para um sistema operativo Microsoft Windows de uma versão anterior

Execute o assistente de compatibilidade de programas.

O **assistente de compatibilidade de programas** configura um programa para que este funcione num ambiente semelhante ao de uma versão anterior do sistema operativo Microsoft Windows.

1. Clique em **Iniciar**  → **Painel de controlo** → **Programas** → **Programas e funcionalidades** → **Utilizar um programa antigo com esta versão do Windows**.
2. No ecrã de boas-vindas, clique em **Seguinte**.
3. Siga as instruções do ecrã.

Outros problemas de software

Efectue imediatamente uma cópia de segurança dos seus ficheiros

Utilize um programa de detecção de vírus para examinar a unidade de disco rígido ou os CDs

Guarde e feche todos os ficheiros e programas abertos e encerre o computador através do menu **Iniciar**

Verifique se o computador está infectado por algum tipo de spyware:

Se o seu computador ficar lento, se aparecerem frequentemente janelas de publicidade ou se tiver problemas para estabelecer ligação à Internet, o seu computador pode estar infectado com spyware. Utilize um programa antivírus que inclua protecção contra spyware (talvez seja necessário fazer uma actualização) para examinar o computador e remover o spyware.

Execute o diagnóstico ePSA:

Se todos os testes forem concluídos com sucesso, a condição de erro está relacionada com um problema de software.

Verifique a documentação do software ou contacte o fabricante de software para obter informações relativas à resolução de problemas:

- Certifique-se que o programa é compatível com o sistema operativo instalado no seu computador.
- Certifique-se de que o seu computador reúne os requisitos mínimos de hardware necessários para executar o software. Para obter mais informações, consulte a documentação do software.
- Certifique-se de que o programa está instalado e configurado correctamente.
- Verifique se os controladores do dispositivo não entram em conflito com o programa.
- Se for necessário, desinstale e volte a instalar o programa.

Problemas de unidade de disco rígido

Deixe o computador arrefecer antes de o ligar

Uma unidade de disco rígido quente pode impedir a inicialização do sistema operativo. Deixe o computador voltar à temperatura ambiente antes de o ligar.

Executar o utilitário de verificação de disco

1. Clique em **Iniciar**  → **Computador**.
2. Clique com o botão direito do rato em **Disco local C:**.
3. Clique em **Propriedades** → **Ferramentas** → **Verificar agora**.
Se surgir a janela **Controlo de conta de utilizador**, clique em **Continuar**.
4. Siga as instruções do ecrã.

Problemas de memória

Erros de memória detectados no arranque

Verifique os módulos de memória para saber se estão correctamente encaixados e orientados. Volte a colocar os módulos de memória, se aplicável (consulte "Actualizar ou instalar módulos de memória" na página 69).

Problemas de visor

Se o visor estiver em branco

 **NOTA:** Caso esteja a utilizar um programa que precisa de uma resolução maior do que a suportada pelo seu computador, é recomendável que ligue um monitor externo ao computador.

O computador pode estar no modo de poupança de energia:

Pressione uma tecla do teclado ou pressione o botão de alimentação para retomar o funcionamento normal.

Altere a imagem do vídeo:

Se o computador estiver ligado a um monitor externo, pressione <Fn><F1> para alternar a imagem de vídeo para o visor.

Problemas de alimentação

Quando o botão de alimentação é pressionado, o computador não liga

- Se o cabo do adaptador CA estiver ligado a um protector contra surtos de tensão ou a uma UPS, verifique se o protector contra surtos de tensão ou a UPS está firmemente ligado(a) a uma tomada eléctrica, se está ligado(a) e a funcionar correctamente.
- Verifique se uma tomada de parede está a funcionar correctamente testando-a com um outro dispositivo como um rádio ou candeeiro em boas condições de funcionamento. Se a tomada de parede não estiver a funcionar, contacte um electricista ou a sua empresa de energia eléctrica para obter assistência.
- Se o problema persistir, contacte o apoio técnico da Alienware (consulte “Contactar a Alienware” na página 115).

UNIVERSIDADE FEDERAL DO RIO DE JANEIRO

CAPÍTULO 6: RECUPERAÇÃO DO SISTEMA



AlienRespawn

- △ **AVISO:** Utilizar o AlienRespawn remove permanentemente quaisquer os programas ou controladores instalados após ter recebido o computador. Crie suportes multimédia de cópia de segurança das aplicações que necessita de instalar no seu computador antes de utilizar o AlienRespawn. Utilize o AlienRespawn apenas se o restauro do sistema não resolver o problema do seu sistema operativo.
- △ **AVISO:** Embora o AlienRespawn seja concebido para preservar os ficheiros de dados do seu computador, recomendamos que efectue uma cópia de segurança dos seus ficheiros de dados antes de utilizar o AlienRespawn.

Pode utilizar o AlienRespawn para restaurar a sua unidade de disco rígido para o estado de funcionamento em que se encontrava quando adquiriu o seu computador, enquanto preserva os ficheiros de dados.

O AlienRespawn permite-lhe efectuar uma cópia de segurança e restaurar o seu computador para um estado de funcionamento anterior.

AlienRespawn Basic

Para restaurar a imagem de fábrica preservando os ficheiros de dados:

1. Desligue o computador.
2. Desligue todos os dispositivos ligados ao computador (por exemplo, uma unidade USB, uma impressora, etc.) e retire qualquer hardware interno recentemente adicionado.

 **NOTA:** Não desligue o cabo do adaptador CA.

3. Ligue o computador.
4. Quando surgir o logótipo da Alienware, pressione <F8> várias vezes para aceder à janela **Opções de arranque avançadas**.

 **NOTA:** Se aguardar demasiado tempo e o logótipo do sistema operativo surgir, continue a aguardar até visualizar o ambiente de trabalho do Microsoft Windows e, em seguida, encerre o computador e tente novamente.

5. Seleccione **Reparar o seu computador**.
6. Seleccione **AlienRespawn and Emergency Backup** (AlienRespawn e cópia de segurança de emergência) no menu **Opções de recuperação do sistema** e siga as instruções do ecrã.

 **NOTA:** O processo de restauro pode demorar uma hora ou mais dependendo do tamanho dos dados a serem restaurados.

 **NOTA:** Para obter mais informações sobre o AlienRespawn, consulte o artigo 353560 da base de dados de conhecimento em support.dell.com.

Actualizar para o AlienRespawn Professional



O AlienRespawn proporciona funções adicionais que lhe permitem:

- Efectuar uma cópia de segurança e restaurar o seu computador com base nos tipos de ficheiro
- Efectuar uma cópia de segurança de ficheiros para um dispositivo de armazenamento local
- Programar cópias de segurança automáticas

Para actualizar para o AlienRespawn Professional:

1. Faça duplo clique sobre o ícone AlienRespawn  na área de notificação do ambiente de trabalho.
2. Clique em **Upgrade Now!** (Actualizar agora!)
3. Siga as instruções do ecrã.

Cópia de segurança Dell DataSafe Online (opcional)

-  **NOTA:** O Dell DataSafe Online é suportado apenas nos sistemas operativos Windows.
-  **NOTA:** Recomenda-se uma ligação de banda larga para velocidades de carregamento ou transferência rápidas.

O Dell DataSafe Online é um serviço automatizado de cópia de segurança e recuperação automática que ajuda a proteger os seus dados e outros ficheiros importantes de incidentes catastróficos como furto, incêndio ou desastres naturais. Pode aceder ao serviço no seu computador utilizando uma conta protegida por palavra-passe.

Para obter mais informações, aceda a **delldatasafe.com**.

Para programar cópias de segurança:

1. Faça duplo clique no ícone Dell DataSafe Online  na barra de tarefas.
2. Siga as instruções que aparecem no ecrã.

My Dell Downloads

 **NOTA:** My Dell Downloads (As minhas transferências Dell) podem não estar disponíveis em todas as regiões.

Determinados softwares previamente instalados no seu novo computador Dell ou Alienware não incluem um CD ou DVD de cópia de segurança. Estes softwares estão disponíveis no site web My Dell Downloads (As minhas transferências Dell). A partir deste site web pode transferir software disponível para reinstalar ou criar o seu próprio suporte multimédia de cópia de segurança.

Para se registar e utilizar My Dell Downloads (As minhas transferências Dell):

1. Aceda a **DownloadStore.dell.com/media**.
2. Siga as instruções do ecrã para se registar e transferir o software.
3. Reinstale ou crie um suporte multimédia de cópia de segurança do software para utilização futura.

አዲስ አበባ ዩኒቨርሲቲ ፊት ለፊት

CAPÍTULO 7: ESPECIFICAÇÕES



CAPÍTULO 7: ESPECIFICAÇÕES

Modelo do computador

Alienware M11x-R3

Dimensões

Altura (à frente e atrás)	32,7 mm
Largura	285,7 mm
Profundidade	233,3 mm
Peso com bateria de 8 células (a partir de)	2,0 kg

NOTA: O peso do portátil irá variar dependendo da configuração adquirida e da variabilidade de fabricação.

Informações do sistema

Processador	Intel Core i5 ULV (2. ^a geração) Intel Core i7 ULV (2. ^a geração)
Cache L2	256 KB
Cache L3	até 4 MB
Relógio do barramento	100 MHz

Informações do sistema

Chipset do sistema	Chipset Mobile Intel QS67 Express
Largura do barramento SDRAM	um ou dois canais de 64 bits de memória DDR3 até 1333 MHz
Largura do barramento do endereço de processador	32 bits
Largura dos dados do processador	64 bits
EPROM do BIOS	32 Mbit
Barramento gráfico	PCIe x16 Gen2

Memória

Conectores	dois encaixes SODIMM DDR3 acessíveis internamente
Capacidades	1 GB, 2 GB, 4 GB e 8 GB
Tipo de memória	configuração DDR3 dual-channel de até 1333 MHz, unbuffered, não ECC
Configurações de memória suportadas	2 GB, 3 GB, 4 GB, 8 GB e 16 GB

CAPÍTULO 7: ESPECIFICAÇÕES

IEEE 1394

Controlador	JMicron JMB380
Interface	compatível com a especificação do padrão IEEE 1394a-2000

Portas e entradas

Adaptador de rede	uma porta RJ45
USB	<ul style="list-style-type: none">• uma entrada de 4 pinos compatível com USB 2.0 com PowerShare• duas entradas de 4 pinos compatíveis com USB 3.0
HDMI	uma entrada de 19 pinos
DisplayPort	uma entrada de 20 pinos
Áudio	duas saídas de áudio/entradas para auscultadores e uma entrada de áudio/entrada para microfone
Leitor de cartões multimédia	uma ranhura 8 em 1
Cartão SIM	uma ranhura de cartão SIM
IEEE 1394	uma ficha de ligação em série de 4 pinos

Comunicações

Adaptador de rede	LAN Ethernet de 10/100/1000 Mbps na placa de sistema
Rede sem fios	<ul style="list-style-type: none">• uma ranhura para mini-card de meio tamanho• uma ranhura para mini-card de tamanho completo• Bluetooth; Intel Wireless Display (opcional); Internet 3G sem fios (opcional); Internet 4G sem fios (opcional)

Vídeo

Controlador de vídeo	
Integrado	Intel HD Graphics 3000
Separado	NVIDIA GeForce GT 540M
Memória de vídeo	
Integrada	memória de vídeo dedicada de 512 MB (para uma memória de sistema total superior a 4 GB)
Separada	1 GB 2 GB
Suporte de visualização externo	HDMI 1.4, DisplayPort e Intel Wireless Display (opcional)

CAPÍTULO 7: ESPECIFICAÇÕES

Áudio

Controlador	Áudio de alta definição da Intel
Altifalante	altifalantes individuais de 8 ohms no conjunto de altifalante esquerdo e direito
Amplificador de altifalante interno	até 1 W por canal; alimentação total de até 2 W
Suporte para o microfone interno	microfone digital de matriz dupla integrado na câmara interna
Controlos de volume	menus do programa e teclas de função multimédia do teclado

Armazenamento na unidade de disco rígido

Interface	SATA
Número de unidades de disco rígido	uma
Unidade de disco rígido	unidade de disco rígido SATA de 2,5 polegadas
Tipo	unidades de disco rígido portáteis e de estado sólido padrão

Placas/cartões suportados

Cartões multimédia	<ul style="list-style-type: none"> • Cartão de memória SD (Secure Digital) • Cartão MMC (MultiMedia Card) • Cartão Memory Stick PRO • Cartão MMC+ (MultiMedia Card plus) • Cartão Memory Stick • Cartão xD-Picture (tipo M e tipo H)
Placas de vídeo	<ul style="list-style-type: none"> • Intel HD Graphics 3000 • NVIDIA GeForce GT 540M (separada)

Visor

Tipo	WLED de 11,6 polegadas com TrueLife HD
Resolução máxima	1366 x 768
Dimensões	
Altura	144 mm
Largura	256,12 mm
Diagonal	293,83 mm

CAPÍTULO 7: ESPECIFICAÇÕES

Visor

Frequência de actualização	60 Hz
Ângulo de funcionamento	0° (fechado) a 140°
Distância entre pixéis	0,2550 mm
Controlos	o brilho pode ser controlado através dos atalhos do teclado

Teclado (retroiluminado)

Número de teclas	82 (Coreia, EUA e Canadá); 83 (Europa); 86 (Japão)
Cor da retroiluminação	RGB; as cores podem ser alteradas através do software AlienFX no Alienware Command Center (Centro de comandos Alienware). Para obter informações, consulte " <i>Alienware Command Center</i> " na página 38.

Câmara

Resolução da câmara	2,0 megapixéis
Resolução de vídeo	1600 x 1200
Ângulo de visualização na diagonal	60°

Touchpad

resolução da posição X/Y (modo de mesa gráfica)	240 cpi
Tamanho	
Altura	área de sensor activo de 71,7 mm
Largura	34,0 mm - rectângulo

Bateria

bateria "inteligente" de iões de lítio de 8 células (63 Whr)	
Altura	11,2 mm
Largura	173 mm
Profundidade	109,4 mm
Peso	0,43 kg
Tensão	14,8 V
Tempo de funcionamento	o tempo de funcionamento da bateria varia consoante as condições de funcionamento e pode ser substancialmente reduzido em determinadas condições que exijam grande consumo de energia.

CAPÍTULO 7: ESPECIFICAÇÕES

Bateria

Tempo de vida útil (aproximado)	300 ciclos de descarga/carga
Amplitude térmica	
De funcionamento	0° a 50° C
De armazenamento	-20° a 60° C
Pilha tipo moeda	CR-2032

Adaptador AC

Tipo	65 W/90 W
Tensão de entrada	100-240 VCA
Corrente de entrada (máxima)	
65 W	1,7 A/1,6 A
90 W	1,5 A/1,6 A
Frequência de entrada	50-60 Hz

Adaptador AC

Corrente de saída

65 W 3,34 A (contínua)

90 W 4,62 A (contínua)

Potência de saída 65 W/90 W

Tensão nominal de saída 19,5 VCC

Amplitude térmica

De funcionamento 0° a 40° C

De armazenamento -40° a 70° C

Tipos de entradas

Entrada CC ficha de 3 pinos de 7,4 mm

Entrada CA 3 pinos – C6 (65 W)

3 pinos – C6 (90 W)

Condições ambientais do computador

Amplitude térmica

De funcionamento	0° a 35° C
De armazenamento	-40° a 65° C

Humidade relativa (máxima)

De funcionamento	10 % a 90 % (sem condensação)
De armazenamento	10 % a 95 % (sem condensação)

Vibração máxima (utilizando um espectro de vibração aleatória que simula o ambiente do utilizador)

De funcionamento	0,66 GRMS
De armazenamento	1,3 GRMS

Choque máximo (medido com a unidade de disco rígido em funcionamento e um impulso semi-senoidal de 2 ms para funcionamento. Medido também com a unidade de disco rígido na posição "head-parked" (posição de repouso) e um impulso semi-senoidal de 2 ms para armazenamento)

De funcionamento	110 G
De armazenamento	160 G

Condições ambientais do computador

Altitude (máxima)

De funcionamento -15,2 a 3048 m

De armazenamento -15,2 a 10,668 m

Nível de contaminação pelo ar G2 ou inferior, como definido pela ISA-S71.04-1985



APÊNDICE



PRECAUÇÕES DE SEGURANÇA GERAL E DE SEGURANÇA ELÉCTRICA

Configuração do computador

- Leia todas as instruções marcadas no produto e na documentação antes de utilizar o seu computador.
- Guarde todas as instruções de segurança e funcionamento.
- Nunca utilize este produto próximo de água ou de uma fonte de calor.
- Coloque o computador apenas numa superfície de trabalho estável.
- Utilize o computador apenas com o tipo de fonte de alimentação indicado na etiqueta de especificações.
- Nunca bloqueie ou cubra quaisquer aberturas ou ventoinhas na caixa do computador. Estas são necessárias para a ventilação do computador.
- Nunca introduza objectos de qualquer tipo nas aberturas de ventilação.
- Verifique se o computador está adequadamente ligado à terra durante a utilização.
- Não ligue o computador a uma tomada sem uma ligação à terra adequada.
- Se for necessário utilizar um cabo de extensão com o computador, verifique se a amperagem total do computador não excede a classificação máxima do cabo de extensão.

Utilização do computador

- Coloque o cabo de alimentação e todos os outros cabos de modo a que não seja possível pisá-los ou tropeçar neles. Não coloque nenhum objecto sobre o cabo de alimentação.
- Não derrame nenhum líquido sobre ou no interior do computador.
- Para evitar choque eléctrico, desligue sempre todos os cabos de alimentação, de modem e quaisquer outros cabos das tomadas de parede antes de começar a manusear o computador.

Advertência sobre descarga electrostática (ESD)

A descarga electrostática (ESD) pode provocar danos nos componentes internos do sistema se não forem tomadas as devidas precauções. A descarga electrostática é causada pela electricidade estática e os danos provenientes desta são geralmente permanentes.

Os técnicos de informática utilizam uma pulseira antiestática especial que os liga à terra através da caixa do computador para evitar danos causados por descargas electrostáticas. Pode reduzir a possibilidade de danos causados por descargas eletrostáticas da seguinte forma:

- Desligue a alimentação do computador e aguarde vários minutos antes de começar a trabalhar no mesmo.
- Ligue-se à terra tocando na caixa do computador.
- Evite andar durante o processo de instalação de itens no interior do computador, especialmente se se encontrar sobre uma tapete ou durante baixas temperaturas e nível baixo de humidade.

APÊNDICE

- Toque apenas nos itens que necessitam de ser instalados.
- Se precisar de retirar placas periféricas por qualquer motivo, coloque-as na parte da caixa do computador que foi retirada. Não toque nos conectores de canto, localizados na parte inferior da placa, que se ligam à placa de sistema.

Precauções de segurança geral

- Choque mecânico: O seu computador não deve nunca ser submetido a choques mecânicos severos. O manuseio descuidado do seu computador pode danificá-lo. O choque mecânico não é abrangido pela garantia.
- Choque eléctrico: Se não abrir o computador, não deve preocupar-se. O seu computador protege-se contra a maioria das irregularidades da fonte de alimentação.

Quando deve contactar a Alienware

- A bateria, o cabo de alimentação ou o conector está danificado.
- Se derramar líquido no interior do computador.
- O computador caiu ou a caixa foi danificada.
- O computador não funciona normalmente ainda que as instruções de funcionamento sejam cumpridas.

Acessórios ou componentes de substituição

Aconselhamos apenas a utilização de acessórios ou peças de substituição recomendados pela Alienware.

Contactar a Alienware

Para clientes nos Estados Unidos/Canadá, ligue para 1-800-ALIENWARE.

 **NOTA:** Se não possuir uma ligação activa à Internet, pode encontrar informações de contacto na sua factura de compra, nota de encomenda, conta ou catálogo de produtos da Dell.

A Dell fornece várias opções de apoio técnico e manutenção on-line e por telefone. Uma vez que a disponibilidade varia consoante o país e o produto, alguns serviços podem não estar disponíveis na sua área.

Para contactar a Dell relativamente a questões de vendas, apoio técnico ou de apoio ao cliente:

1. Visite **dell.com/contactdell**.
2. Seleccione o seu país ou região.
3. Seleccione o serviço apropriado ou a ligação de apoio técnico de acordo com as suas necessidades.
4. Escolha o método mais conveniente para contactar a Dell.

Sites web

Pode obter informações sobre os produtos e serviços da Alienware nos seguintes sites web:

- **dell.com**
- **dell.com/ap** (apenas para países da Ásia/do Pacífico)
- **dell.com/jp** (apenas para o Japão)
- **euro.dell.com** (apenas para a Europa)
- **dell.com/la** (para os países da América Latina e das Caraíbas)
- **dell.ca** (apenas para o Canadá)

Pode aceder ao apoio técnico da Alienware através dos seguintes sites web:

- **support.dell.com**
- **support.jp.dell.com** (apenas para o Japão)
- **support.euro.dell.com** (apenas para a Europa)
- **support.la.dell.com** (Argentina, Brasil, Chile, México)

Informações relativas à norma oficial mexicana ou NOM (Apenas para o México)

As seguintes informações referem-se ao(s) dispositivo(s) descrito(s) neste documento, de acordo com os requisitos da norma oficial mexicana (NOM):

Importador:

Dell México S.A. de C.V.
Paseo de la Reforma 2620 - Flat 11°
Col. Lomas Altas
11950 México, D.F.

Número de modelo regulamentar	Tensão	Frequência	Consumo de electricidade	Tensão de saída	Intensidade de saída
P06T	100-240 VCA	50-60 Hz	1,70 A/1,50 A	19,50 VCC	3,34 A/4,62 A

Para mais detalhes, leia as informações de segurança fornecidas com o seu computador.

Para obter informações adicionais sobre os melhores procedimentos de segurança, consulte a página inicial da conformidade de regulamentos em [dell.com/regulatory_compliance](https://www.dell.com/regulatory_compliance).

