

Dell™ S500/S500wi 投影机

用户手册

注意、小心和警告



注：“注”表示可以帮助您更好使用计算机的重要信息。



小心：“小心”表示如果不遵循使用说明，可能会导致硬件损坏或数据丢失。



警告：“警告”表示潜在的财产损失、人身伤害甚至死亡。

本文档所含信息如有更改，恕不通知。

© 2010 Dell Inc. 保留所有权利。

未经 Dell Inc. 的书面许可，严禁任何人以任何方式复制这些资料。

本文所用商标：*Dell* 和 *DELL* 标志是 Dell Inc. 的商标；*DLP* 和 *DLP* 标志是 TEXAS INSTRUMENTS INCORPORATED 的商标；*Microsoft* 和 *Windows* 是 Microsoft Corporation 在美国和 / 或其它国家（地区）的注册商标或商标。

本文档中可能用到的其它商标和品牌名称是指拥有该商标或名称的实体或其产品。除其自身的商标和品牌名称之外，Dell Inc. 对其它商标和品牌名称不拥有任何权益。

型号 S500/S500wi

2010 年 12 月 Rev. A00

目录

1	Dell 投影机	7
	关于投影机	9
	关于您的手写笔（仅限 S500wi）	10
2	连接投影机	12
	安装选购的无线 Dongle	13
	安装线缆盖	14
	连接到计算机	15
	使用 VGA 线连接计算机	15
	使用 VGA 线的显示器环通连接	16
	使用 RS232 线连接计算机	17
	使用 USB 线连接计算机	18
	以无线方式连接计算机	19
	连接 DVD 播放机	20
	使用 S 视频线连接 DVD 播放机	20
	使用复合视频线连接 DVD 播放机	21
	使用分量视频线连接 DVD 播放机	22
	使用 HDMI 线连接 DVD 播放机	23
	连接到局域网	24
	投影图像，并控制通过 RJ45 线连接到网络的 投影仪	24
	专业安装选项：自动驱动屏幕的安装	25
	连接商用 RS232 控制盒	26
	连接您的手写笔（仅限 S500wi）	27

3 使用投影机	29
打开投影机电源	29
关闭投影机电源	29
调整投影图像	30
升高投影机	30
降低投影机高度	30
调整投影机焦距	31
投影机镜子清洁过程	31
调整投影图像尺寸	32
使用控制面板	34
使用遥控器	36
使用手写笔（仅限 S500wi）	39
OSD 警告消息 — 电池电量低	40
OSD 警告消息 — 超出范围	40
按钮组合	40
使用腕带（仅限 S500wi）	41
安装遥控器电池	42
对手写笔电池充电（仅限 S500wi）	43
扩展坞充电器简介（选购，仅限 S500wi）	44
使用扩展坞充电器对手写笔电池充电	46
遥控器的工作范围	47
手写笔的工作范围（仅限 S500wi）	48

使用屏显菜单	49
输入选择	49
自动调整	50
亮度 / 对比度	50
视频模式	51
音量	51
音频输入	52
进阶选项	52
语言	68
帮助	68
安装无线网络	69
在投影仪上启用无线功能	70
在计算机中安装无线应用程序软件	71
S500 或 S500wi 无线应用程序软件	74
Presentation to Go (PtG) 安装	78
PtG 查看器	79
照片查看器	79
PtG/ 照片功能简介	80
PtG 概览	80
照片概览	81
按钮简介	81
设置 PtG Converter - Lite	82
PtG Converter - Lite 应用程序软件	82
从 Web 管理来管理投影机	84
配置网络设置	84
访问 Web 管理	84
制作应用程序令牌	103

4	投影机故障排除	104
	手写笔故障排除	107
	指导信号	108
	手写笔 LED 指导信号	109
	更换灯泡	110
5	规格	112
6	与 Dell 联系	119
	联系 eInstruction	120
7	附录：术语表	121

Dell 投影机

投影机随机附带以下所示的所有物品。请确保所有物品齐备，如有丢失，请与 Dell™ 联系。

S500/S500wi 包装物品

电源线



1.8 m VGA 线 (VGA 到 VGA)



AAA 电池（两节）



遥控器



用户手册和文档光盘



线缆盖



USB 线（USB-A 到 USB-B）



仅适用于 S500wi 包装物品

手写笔



腕带



笔尖



Interwrite Workspace 光盘



2 m Mini USB 线 (USB-A 到 Mini USB-B)



5 m Mini USB 线 (USB-A 到 Mini USB-B)



关于投影机

顶部概览

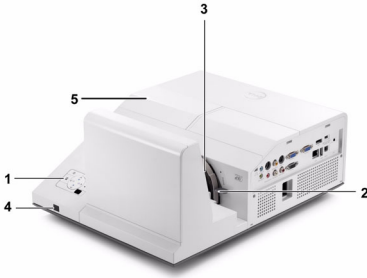

底部概览

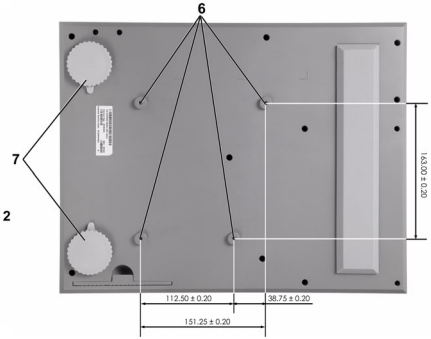

1	控制面板
2	对焦环
3	镜头
4	红外线接收器
5	灯泡盖
6	壁挂装配孔：螺丝孔 M4 x 10 mm 深度。推荐扭矩 <10 kgf-cm
7	仰角校正齿轮

关于您的手写笔（仅限 S500wi）

顶部概览

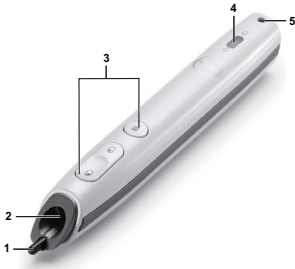

底部概览



1	可更换的笔尖
2	镜头
3	控制面板
4	LED 指示灯
5	腕带孔
6	电源开关
7	固件升级接口
8	Mini USB 充电接口

小心：安全注意事项

- 1 不要在产生大量热量的设备附近使用投影机。
- 2 不要在多尘环境中使用投影机。灰尘可能导致系统故障，投影机将自动关机。
- 3 确保投影机安装在通风良好的位置。
- 4 不要阻塞投影机上的通风槽和通风口。
- 5 确保投影机在 5 °C 到 35 °C 的环境温度条件下工作。
- 6 投影机开机后或者在投影机刚刚关机后，通风口的温度可能非常高，因此请勿触摸通风口。
- 7 投影机工作时切勿直视镜头，否则可能损害眼睛。
- 8 投影机工作时切勿在投影机附近或前面放置任何物品或者盖住镜头，否则热量可能导致物品软化或烧坏。
- 9 请勿在心脏起搏器旁边使用无线投影机。
- 10 请勿在医疗器械旁边使用无线投影机。

11 请勿在微波炉旁边使用无线投影机。



注：

- 请勿尝试自行壁挂投影机。应由专业技术人士来安装。
- 推荐的投影机壁挂装配架（P/N：N4MYM）。有关的详细信息，请访问 Dell 支持网站 support.dell.com。
- 有关的详细信息，请参阅投影机随附的 *安全信息*。
- S500/S500wi 投影机只能在室内使用。

2

连接投影机

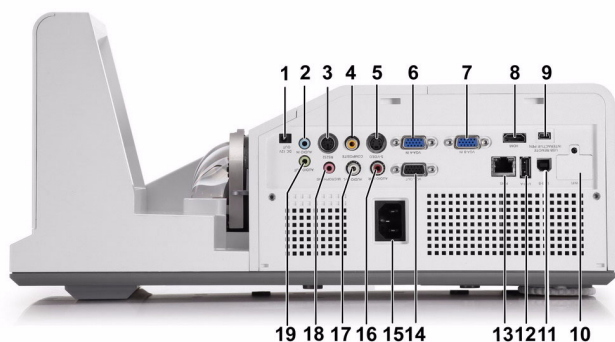

1	+12 V 直流输出插孔	11	USB 显示用 USB B 型接口
2	音频 A 输入连接器	12	USB 查看器用 USB A 型接口
3	RS232 连接器	13	RJ45 连接器
4	复合视频接口	14	VGA-A 输出（显示器环通）接口
5	S 视频接口	15	电源线插孔
6	VGA-A 输入 (D-sub) 连接器	16	音频 B 右声道输入连接器
7	VGA-B 输入 (D-sub) 连接器	17	音频 B 左声道输入连接器
8	HDMI 连接器	18	麦克风插孔
9	Mini USB（Mini B 型）接口，供远程鼠标、交互功能和固件升级使用	19	音频输出连接器
10	WiFi USB（A 型）接口		

 **注：** S500 和 S500wi 的接口相同。

 **小心：** 在执行此部分中的任何过程之前，请阅读第 10 页上介绍的“安全注意事项”。

安装选购的无线 Dongle

为了使用无线网络功能选项，此投影仪必须安装无线 dongle。参见第 69 页的“安装无线网络”。您的 S500 投影仪不随机提供无线 dongle。您可以从 Dell 网站 www.dell.com 购买。

 **注：** S500wi 内置无线 dongle。

- 1 拧下螺丝并取下无线盖子。



- 2 插入无线 dongle。



- 3 装上无线盖子。



安装线缆盖

此投影仪随附一个线缆盖。您可以在投影仪的包装盒中找到线缆盖。按照下列步骤将线缆盖安装到投影仪上。

- 1 在投影仪的包装盒中找到线缆盖。



- 2 将线缆盖装到投影仪的右侧。



连接到计算机

使用 VGA 线连接计算机

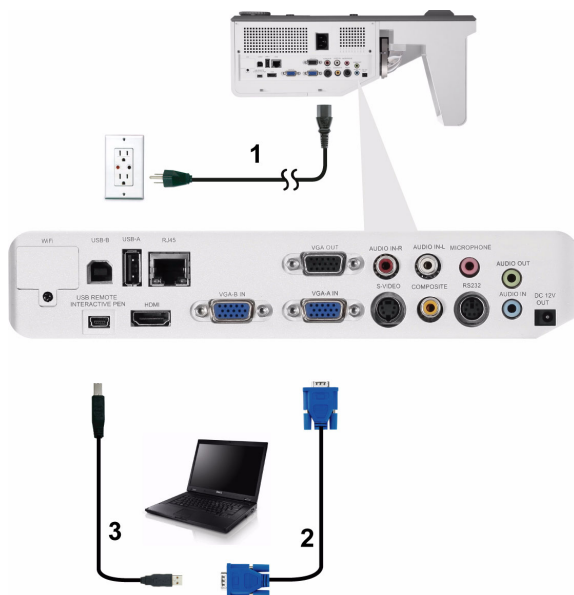

1	电源线
2	VGA 到 VGA 线
3	USB-A 到 Mini USB-B 线



注：为了使用遥控器上的向上翻页和向下翻页功能，必须连接 Mini USB 线。

使用 VGA 线的显示器环通连接

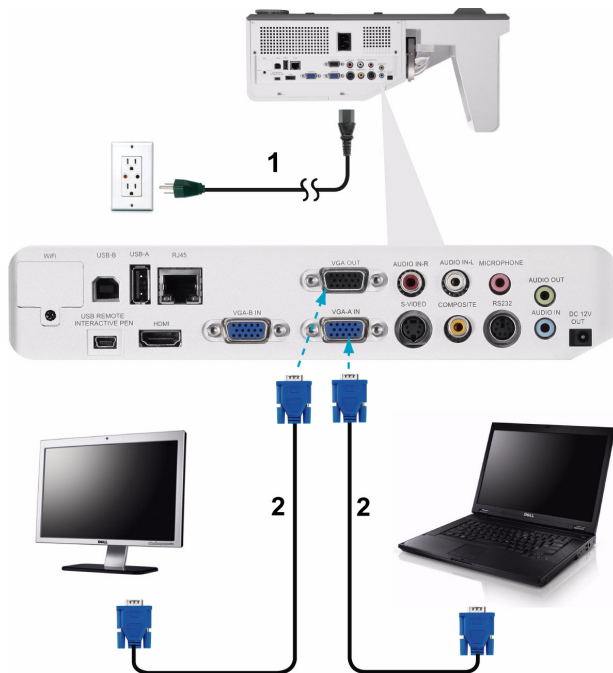

1	电源线
2	VGA 到 VGA 线



注：投影机只随附一条 VGA 线。您可从 Dell 网站 www.dell.com 购买更多 VGA 线。

使用 RS232 线连接计算机



1	电源线
2	RS232 线



注：投影机不提供 RS232 线。如需线缆和 RS232 遥控器软件，请咨询专业安装人士。

使用 USB 线连接计算机

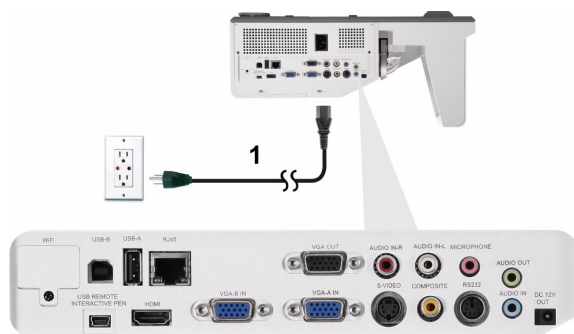



1	电源线
2	USB-A 到 USB-B 线



注：即插即用。此投影仪只随附一条 USB 线。您可从 Dell 网站 www.dell.com 购买更多 USB 线。

以无线方式连接计算机



-  **注：**您的计算机应配备一个无线连接器并且正确配置，以便检测另一个无线连接。关于如何配置无线连接，请参阅计算机的文档。
-  **注：**为了使用无线网络功能，此投影机必须安装无线 dongle。参见第 69 页的“安装无线网络”。

连接 DVD 播放机

使用 S 视频线连接 DVD 播放机

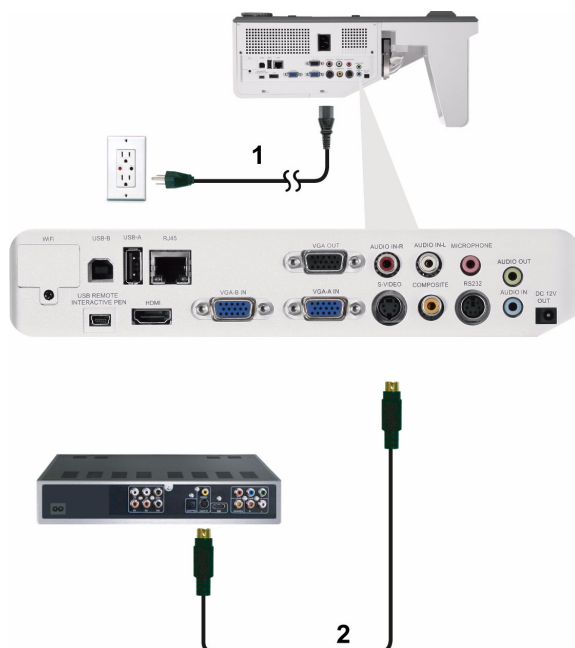

1	电源线
2	S 视频线



注：此投影仪不提供 S 视频线。您可以从 Dell 网站 www.dell.com 购买 S 视频延长线（50 英尺/100 英尺）。

使用复合视频线连接 DVD 播放机

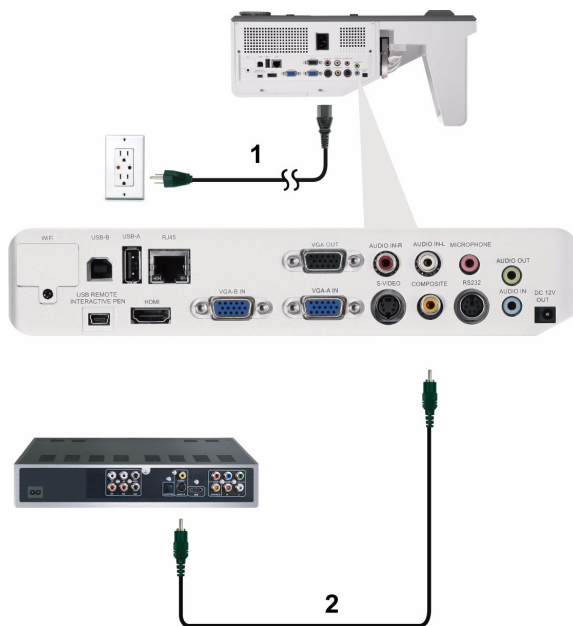

1	电源线
2	复合视频线



注：投影机不提供复合视频线。您可以从 Dell 网站 www.dell.com 购买复合视频延长线（50 英尺 /100 英尺）。

使用分量视频线连接 DVD 播放机

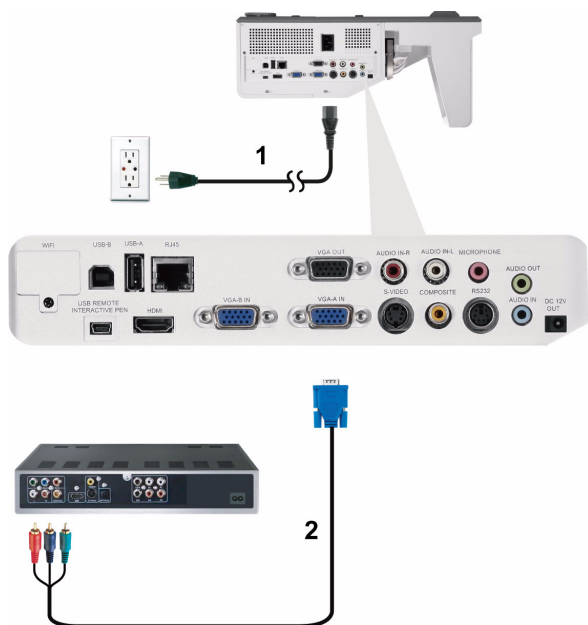

1	电源线
2	VGA 到分量视频线



注：投影机不提供 VGA 到分量视频线。您可以从 Dell 网站 www.dell.com 购买 VGA 到分量视频延长线（50 英尺 / 100 英尺）。

使用 HDMI 线连接 DVD 播放机

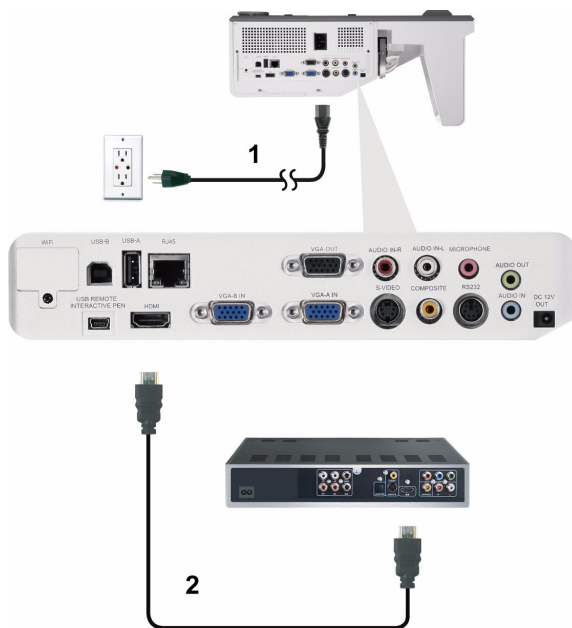

1	电源线
2	HDMI 线



注：投影机不提供 HDMI 线。您可以从 Dell 网站 www.dell.com 购买 HDMI 线。

连接到局域网

投影图像，并控制通过 RJ45 线连接到网络的投影仪

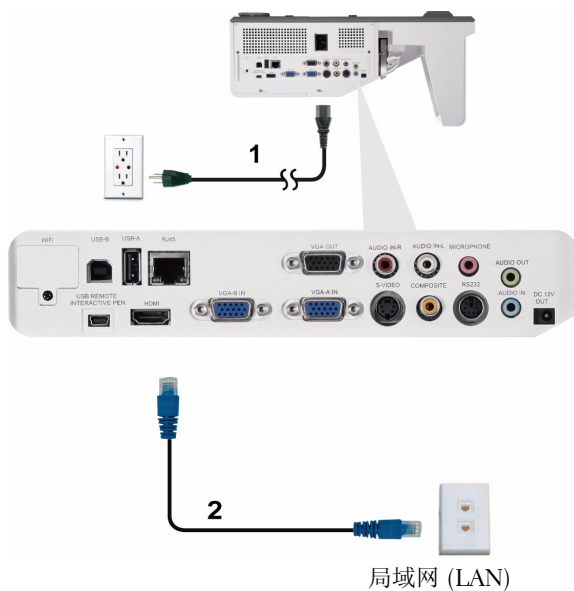

1	电源线
2	RJ45 线



注：投影机不提供 RJ45 线。您可以从 Dell 网站 www.dell.com 购买 RJ45 线。

专业安装选项：自动驱动屏幕的安装

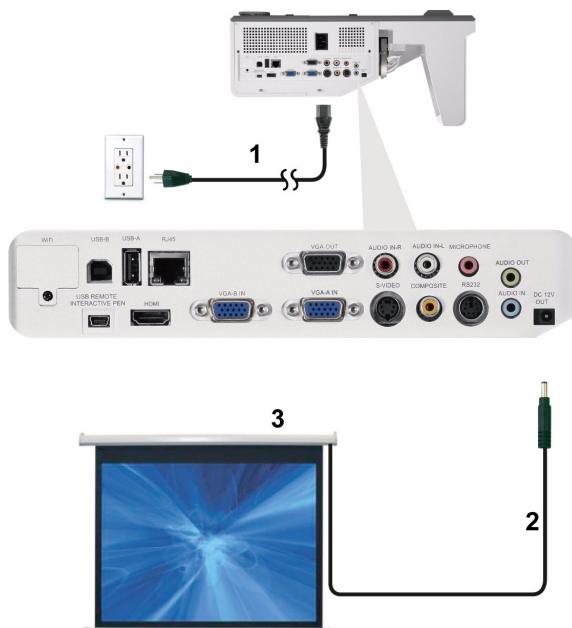

1	电源线
2	12 V 直流插头
3	自动屏幕

 **注：**使用尺寸为 1.7 mm (ID) x 4.00 mm (OD) x 9.5 mm (轴杆) 的 12V 直流插头连接自动屏幕和投影机。

12 V 直流插头



连接商用 RS232 控制盒

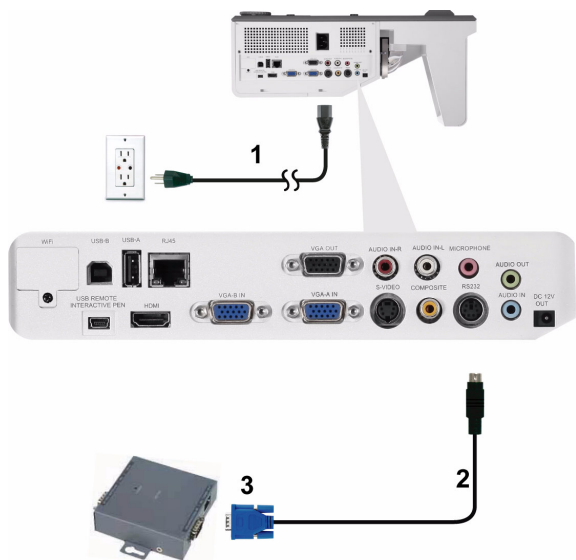

1	电源线
2	RS232 线
3	商用 RS232 控制盒

 **注：**投影机不提供 RS232 线。咨询专业技术人士以获得线缆。

连接您的手写笔（仅限 S500wi）

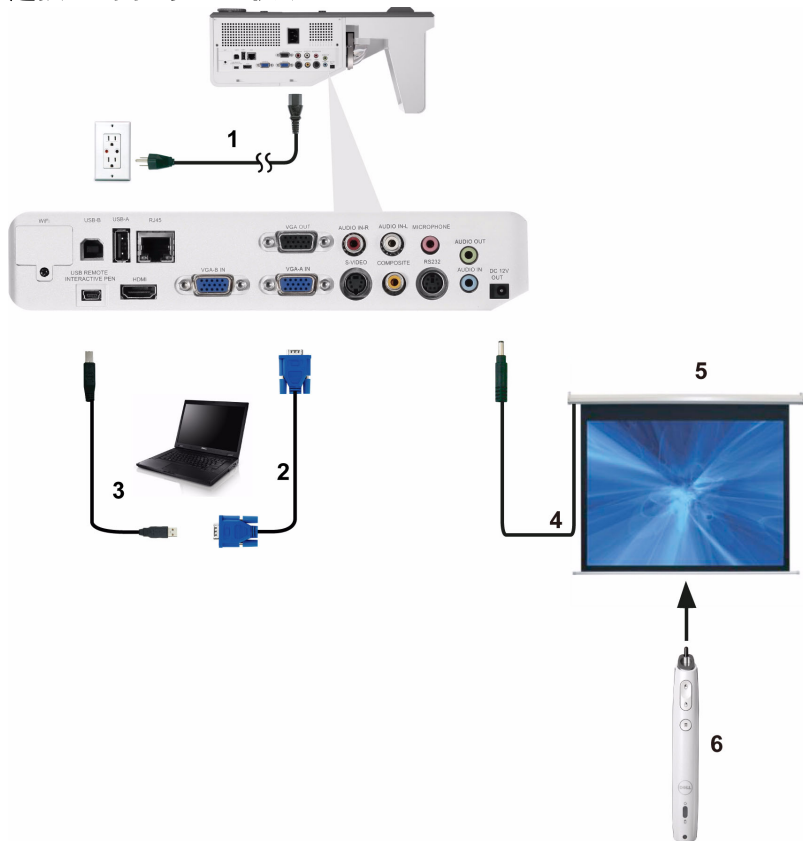

1	电源线
2	VGA 到 VGA 线
3	USB-A 到 Mini USB-B 线
4	12 V 直流插头
5	电动投影屏幕
6	手写笔

 **注：**

- 1 仅在下列输入模式下支持交互：来自 PC、无线显示、USB 显示及 LAN 显示的 VGA 和 HDMI。
- 2 为了使用手写笔，需在计算机和投影仪之间建立第二条连接。计算机和投影仪之间的连接有 3 个选项：
 - a 使用 Mini USB 线
 - b 使用网线（需要安装 Dell 无线应用程序软件）
 - c 使用 WLAN（需要安装 Dell 无线应用程序软件）如果使用 LAN 或 WLAN 连接，请务必先开启无线 /LAN 功能。
- 3 自动屏幕是选购品。
- 4 如果计算机 / 笔记本电脑和投影仪之间的距离超过 5 m，建议在安装时使用 USB 集线器。

使用投影机

打开投影机电源

 **注：**先打开投影机电源，然后打开输入源电源（计算机、DVD 播放机等）。按下**电源**按钮前其指示灯一直闪烁蓝光。

- 1 将电源线和相应的信号线连接到投影机。有关连接投影机的信息，请参阅第 12 页的“连接投影机”。
- 2 按下**电源**按钮（有关**电源**按钮的位置，请参阅第 34 页的“使用控制面板”）。
- 3 打开输入源（计算机、DVD 播放机等）的电源。
- 4 使用相应的线缆将输入源连接到投影机。有关将输入源连接到投影机的说明，请参阅第 12 页的“连接投影机”。
- 5 在默认情况下，投影机的输入源设为 VGA-A。必要时，变更投影机的输入源。
- 6 如果投影机连接有多个输入源，请按下遥控器或者控制面板上的**输入源**按钮选择需要的输入源。参见第 34 页的“使用控制面板”和第 36 页的“使用遥控器”找到**输入源**按钮。

关闭投影机电源

 **小心：**按照以下步骤正确关闭投影机之后，将其插头拔下。

- 1 按**电源**按钮。按照屏幕上显示的说明正确关闭投影机。

 **注：**屏幕上显示下面的消息“**按电源按钮关闭投影机。**”此消息在 5 秒后消失，或者您可以按**菜单**按钮清除它。

- 2 再按一次**电源**按钮。散热风扇继续运行 120 秒。
- 3 如要使投影机快速关机，可以在投影机风扇仍在转动时按住电源按钮 1 秒。

 **注：**在再次打开投影机电源之前，请等待 60 秒，以便内部温度稳定。

- 4 从电源插座和投影机上断开电源线。

调整投影图像

升高投影机

1 将投影机升高至所需的显示角度，然后使用两个仰角校正齿轮微调显示角度。

降低投影机高度

1 降低投影机，然后使用两个仰角校正齿轮微调显示角度。

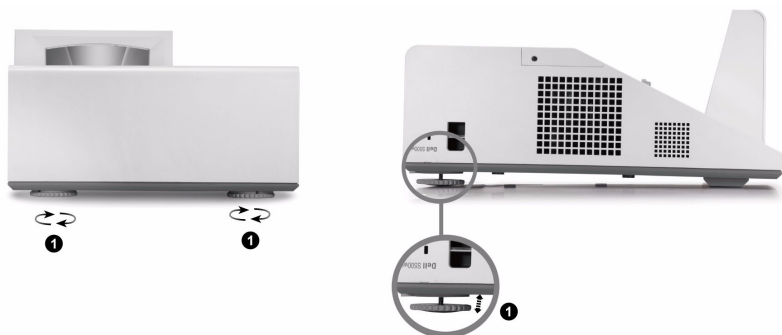

1	仰角校正齿轮（倾斜角度：-3 到 0.6 度）
---	-------------------------

调整投影仪焦距

- 1 旋转对焦环直到图像清晰为止。投影仪的聚焦范围是1.60英尺到2.15英尺 ± 0.02 英尺（0.489 m 到 0.655 m ± 0.6 mm）。



1	对焦环
---	-----

投影仪镜子清洁过程

- 1 关闭投影仪电源并拔掉电源线。
- 2 让投影机冷却至少 30 分钟。
- 3 使用气吹吹去镜子上的灰尘，或者使用微纤维清洁布轻轻擦拭镜子。请勿刮擦镜子表面。否则，可能划伤镜子。



小心：请勿直接向投影仪上喷洒清洁剂或溶剂。



警告：清洁壁挂的投影仪可能导致其掉落并造成伤害。您可以从壁挂架上卸下投影仪，然后再清洁投影仪镜子。

调整投影图像尺寸

S500/S500wi

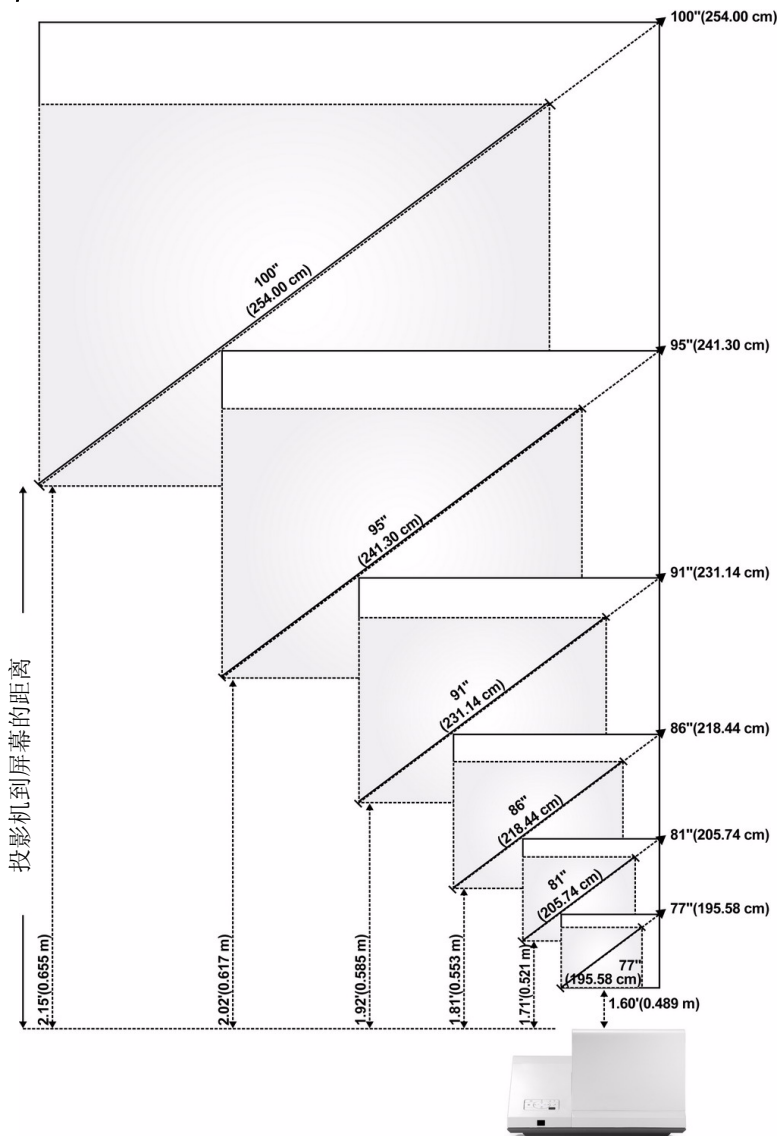



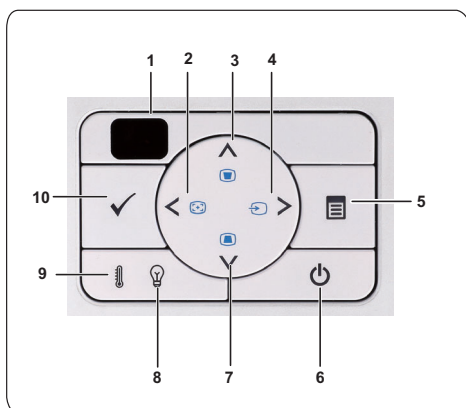

S500/S500wi

屏幕 (对角线)	最大	77" (195.58 cm)	81" (205.74 cm)	86" (218.44 cm)	91" (231.14 cm)	95" (241.30 cm)	100" (254.00 cm)
	最小	77" (195.58 cm)	81" (205.74 cm)	86" (218.44 cm)	91" (231.14 cm)	95" (241.30 cm)	100" (254.00 cm)
屏幕大小	最大 (宽 x 高)	64.17" X 40.16" (163 cm X 102 cm)	68.50" X 42.91" (174 cm X 109 cm)	72.44" X 45.28" (184 cm X 115 cm)	76.77" X 48.03" (195 cm X 122 cm)	81.10" X 50.79" (206 cm X 129 cm)	85.83" X 53.54" (218 cm X 136 cm)
	最小 (宽 x 高)	64.17" X 40.16" (163 cm X 102 cm)	68.50" X 42.91" (174 cm X 109 cm)	72.44" X 45.28" (184 cm X 115 cm)	76.77" X 48.03" (195 cm X 122 cm)	81.10" X 50.79" (206 cm X 129 cm)	85.83" X 53.54" (218 cm X 136 cm)
Hd	最大	50.00" (127 cm)	53.54" (136 cm)	56.69" (144 cm)	59.84" (152 cm)	63.39" (161 cm)	67.32" (171 cm)
	最小	50.00" (127 cm)	53.54" (136 cm)	56.69" (144 cm)	59.84" (152 cm)	63.39" (161 cm)	67.32" (171 cm)
距离		1.60' (0.489 m)	1.71' (0.521 m)	1.81' (0.553 m)	1.92' (0.585 m)	2.02' (0.617 m)	2.15' (0.655 m)
* 本图仅供用户参考。							

使用控制面板









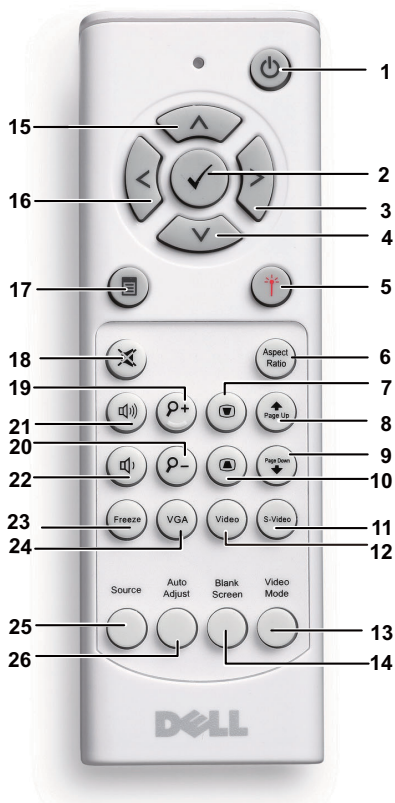







- | | | |
|---|---|--|
| 1 | 红外线接收器 | 将遥控器指向红外线接收器，并按下一个按钮。 |
| 2 | 向左  / 自动调整 | 按下可切换屏幕显示 (OSD) 菜单项目。
按下可使投影机与输入视频源保持同步。
注： 屏显菜单 (OSD) 显示时，自动调整不起作用。 |
| 3 | 向上  / 梯形校正调整 | 按下可切换屏幕显示 (OSD) 菜单项目。
按下可调整由于俯仰投影机 (+40/-35 度) 而引起的图像失真。 |
| 4 | 向右  / 输入源 | 按下可切换屏幕显示 (OSD) 菜单项目。
当投影机连接有多个输入源时，按下此按钮可在模拟 RGB、复合视频、分量视频 (YPbPr, 经由 VGA)、HDMI 和 S 视频输入源之间切换。 |
| 5 | 菜单  | 按下可激活 OSD。使用方向键和菜单按钮可以来回浏览 OSD。 |
| 6 | 电源 | 打开或关闭投影机电源。有关的详细信息，请参阅第 29 页的“打开投影机电源”和第 29 页的“关闭投影机电源”。 |

7 向下 <input type="checkbox"/> / 梯形校正调整	<p>按下可切换屏幕显示 (OSD) 菜单项目。</p> <p>按下可调整由于俯仰投影机 (+40/-35 度) 而引起的图像失真。</p>
8 灯泡警告指示灯	<p>当灯泡橙色指示灯点亮或闪烁时，表明发生了下面一个问题：</p> <ul style="list-style-type: none"> • 灯泡接近其有效使用寿命 • 灯泡模块安装不正确 • 灯泡驱动器出现故障 • 色轮出现故障 <p>有关的详细信息，请参阅第 104 页的“投影机故障排除”和第 108 页的“指导信号”。</p>
9 温度警告指示灯	<p>当温度橙色指示灯点亮或闪烁时，表明发生了下面一个问题：</p> <ul style="list-style-type: none"> • 投影机内部温度太高 • 色轮出现故障 <p>有关的详细信息，请参阅第 104 页的“投影机故障排除”和第 108 页的“指导信号”。</p>
10 确定 <input checked="" type="checkbox"/>	按下可确认选择的项目。

使用遥控器



- | | | |
|---|--|--|
| 1 | 电源  | 打开或关闭投影机电源。有关的详细信息，请参阅第 29 页的“打开投影机电源”和第 29 页的“关闭投影机电源”。 |
| 2 | 确定  | 按下可确认选择。 |
| 3 | 向右  | 按下可切换屏幕显示 (OSD) 菜单项目。 |
| 4 | 向下  | 按下可切换屏幕显示 (OSD) 菜单项目。 |

5	激光 	将遥控器指向屏幕，按住激光按钮发出激光。 警告： 在使用激光教鞭时，切勿直视激光教鞭。避免用激光教鞭照射您的眼睛。
6	纵横比	按下可更改所显示图像的纵横比。
7	梯形校正调整 	按下可调整由于俯仰投影机（+40/-35度）而引起的图像失真。
8	向上翻页 	按下可转到上一页。 注： 为使用向上翻页功能，必须连接 Mini USB 线。
9	向下翻页 	按下可转到下一页。 注： 为使用向下翻页功能，必须连接 Mini USB 线。
10	梯形校正调整 	按下可调整由于俯仰投影机（+40/-35度）而引起的图像失真。
11	S 视频	按下可选择 S 视频源。
12	视频	按下可选择复合视频源。
13	视频模式	此投影机具有专门针对数据显示（演示幻灯片）或视频显示（影片、游戏等）进行优化的预设配置。 按 视频模式 按钮切换 展示模式、明亮模式、影片模式、sRGB 或自定模式 。 按一次 视频模式 按钮将显示当前的显示模式。 再次按下 视频模式 按钮将在各种模式之间切换。
14	空白屏幕	按下可隐藏 / 取消隐藏图像。
15	向上 	按下可切换屏幕显示 (OSD) 菜单项目。
16	向左 	按下可切换屏幕显示 (OSD) 菜单项目。
17	菜单 	按下可激活 OSD。
18	静音 	按下可使投影机扬声器静音或者取消静音。
19	变焦 +	按下可放大图像。
20	变焦 -	按下可缩小图像。
21	增大音量 	按下可增大音量。

22	减小音量 	按下可减小音量。
23	冻结	按此按钮暂停屏幕图像，再按一次“冻结”取消冻结图像。
24	VGA	按下可选择 VGA 输入源。
25	输入源	按下可切换模拟 RGB、复合视频、分量视频（YPbPr，经由 VGA）、HDMI 和 S 视频输入源。
26	自动调整	按下可使投影机与输入视频源保持同步。当显示 OSD 时，自动调整不起作用。

使用手写笔（仅限 S500wi）

顶部概览

底部概览

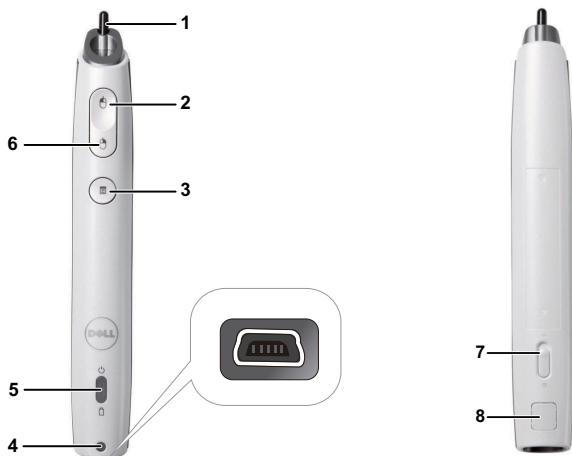

1 可更换的笔尖

按下笔尖时绘制或书写。笔尖按下后，如同按鼠标左键，可用于绘制或书写。

注：

- 按下笔尖后，手写笔切换到绘制模式，按钮功能被禁用。
- 若笔尖磨损，请按如下所示更换笔尖。



2 向左

此按钮相当于鼠标左键。

3	功能	列出 OSD 菜单“设置功能”中可用的功能（参见第 66 页）。  注： 双击“功能”按钮执行撤销操作（如果软件支持）。
4	Mini USB 充电接口	允许您使用 Mini USB 线进行充电。参见第 43 页的“对手写笔电池充电”。
5	LED 指示灯	有两个 LED 指示灯：绿色和橙色（参见第 109 页的“手写笔 LED 指导信号”）。
6	向右	此按钮相当于单击鼠标右键。
7	电源开关	打开或关闭手写笔电源。
8	固件升级接口	用于手写笔和 RF 板固件升级。

OSD 警告消息 — 电池电量低

- 当电池电压低于 2 V 时，显示“电池电量低”警告消息。在此情况下，手写笔仍能工作约 1~2 个小时。
- 当电池电压低于 1.8 V 时，手写笔停止工作。

OSD 警告消息 — 超出范围

下面的情形可能导致手写笔感应器超出范围：

- 手写笔不指向屏幕。
- 手写笔距离屏幕太远。
- 投影仪亮度太低，难以检测。

按钮组合

- **向右 + 功能（仅限主手写笔）：** 屏幕上显示“辅助手写笔设置功能”菜单。
- **向左 + 功能：** 屏幕上显示手写笔信息菜单。
- **按住功能：** 按住功能按钮 2 秒，屏幕上将显示功能菜单。使用向左 / 向右执行向上 / 向下移动，使用功能执行进入 / 应用操作。
- 当在“设置功能”菜单中选择了“切换”时，按功能按钮选择正常 / 绘制 / 稳定模式。



注： 手写笔不支持 Windows 鼠标属性功能“切换主要和次要的按钮”。

使用腕带（仅限 S500wi）

请使用腕带作为一项安全预防措施，若手写笔意外脱手，可防止损坏手写笔、其他物品或伤害他人。

1 将腕带绳穿过连接孔。



2 将腕带戴到手腕上。



安装遥控器电池

 **注：**不使用时，取出遥控器电池。

1 按卡销以打开电池仓盖。



2 检查电池上标注的极性 (+/-)。



3 按照电池仓中的标记装入电池以确保极性正确。

 **注：**避免混用不同类型的电池或混用新旧电池。



4 重新装上电池仓盖。



对手写笔电池充电（仅限 S500wi）

当手写笔橙色电池指示灯开始闪烁时，表示其内部电池电量低（如果电池彻底没电了，将无法通过按笔尖、向左、向右或设置功能等按钮来开启手写笔）。

如要对电池充电，请使用 mini USB 线将手写笔连接到计算机或笔记本电脑（如果连接到计算机或笔记本电脑，请确保计算机或笔记本电脑处于开机状态）。电池充电时，电池指示灯一直点亮。电池充电完毕时，指示灯熄灭。



充电结束时，您可以拔掉 mini USB 线（或者保持连线，在充电情况下使用手写笔）。



注：第一次使用时，电池完全充电需要至少 4-5 小时。电池充满电后，可以连续使用 25 小时，待机时间可达 4 个星期。



小心：锂电池只能充电，用户不能更换或维修。如果您的手写笔无法充电，请与 Dell 联系（参见第 119 页的“与 Dell 联系”）。



小心：将手写笔连接到计算机（或使用扩展坞充电器）进行充电时，务必使用随附的 mini USB 线。此投影仪不提供扩展坞充电器。您可以从 Dell 网站 www.dell.com 购买。

扩展坞充电器简介（选购，仅限 S500wi）

前视图

后视图



1	电源 LED 指示灯
2	Mini USB 接口
3	电源开关
4	电源线插口



注：此投影仪不提供扩展坞充电器。您可以从 Dell 网站 www.dell.com 购买扩展坞充电器。

扩展坞充电器上的 LED 指示灯

绿色 LED 稳定点亮	当扩展坞充电器插入交流插座时，绿色 LED 将稳定点亮。
绿色 LED 不亮	当扩展坞充电器拔掉时，绿色 LED 将熄灭。

手写笔上的 LED 指示灯

橙色 LED 稳定点亮	在充电过程中，橙色 LED 稳定点亮。
橙色 LED 不亮	电池充电完毕时，LED 将熄灭以表明“充电完毕”。
橙色 LED 闪烁	如果橙色 LED 开始闪烁（0.4 秒点亮，0.6 秒熄灭，每次闪烁周期 1 秒），则说明未充电。检测到充电器错误或电池故障。

扩展坞充电器规格（电源）

型号：	投影仪手写笔充电器
电源：	输入交流 100-240 V， 50-60 Hz， 0.2 A 输出直流 5 V/1 A
最高温度：	40 °C

使用扩展坞充电器对手写笔电池充电

当手写笔橙色电池指示灯开始闪烁时，表示其内部电池电量低（如果电池彻底没电了，将无法通过按笔尖、向左、向右或设置功能等按钮来开启手写笔）。

按照下列步骤对电池充电：

- 1 将电源线连接到墙壁电源插座。





- 2 将手写笔插入扩展坞充电器的 Mini USB 端口。

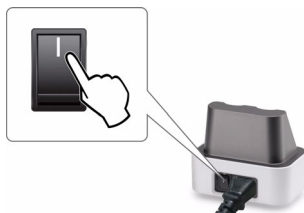

- 3 开启扩展坞充电器的电源。



 **注：**在充电过程中，手写笔橙色电池指示灯一直点亮，直至充电完毕。

 **注：**第一次使用时，电池完全充电需要至少 4-5 小时。电池充满电后，最多可以连续使用 25 小时，待机时间可达 4 个星期。

 **小心：**如果您的扩展坞充电器不能充电，请联系 DELL™。

遥控器的工作范围

工作范围	
角度	$\pm 20^\circ$
距离	7公尺/22.97英尺

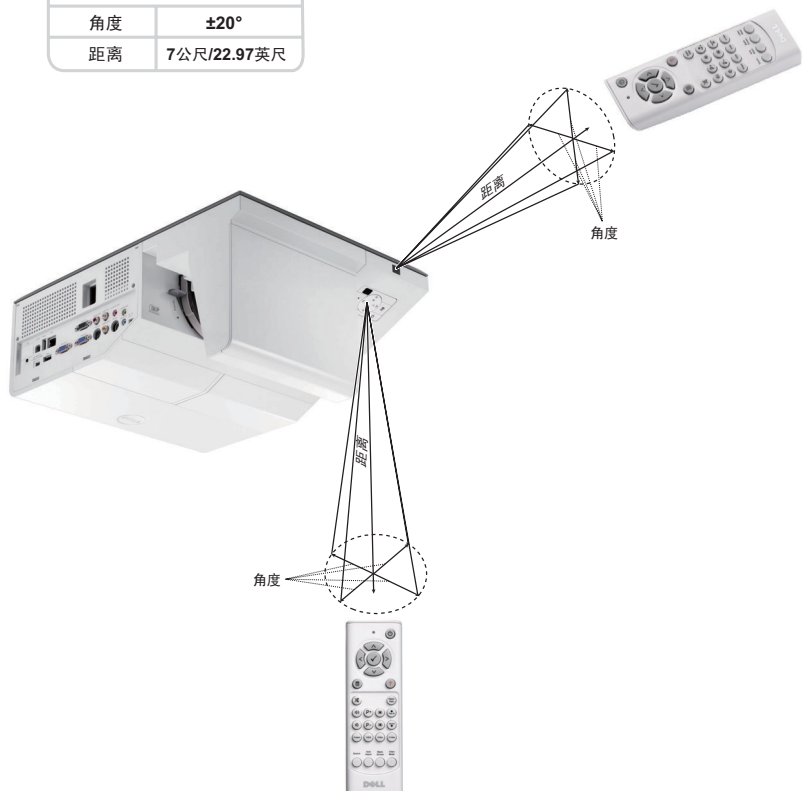

 **注：**实际工作范围可能与图示略有不同。电池电量不足时，也不利于遥控器正确操控投影机。

手写笔的工作范围（仅限 S500wi）



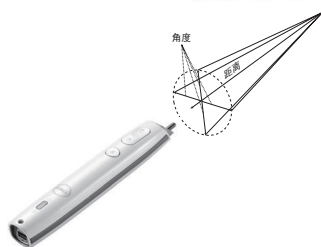
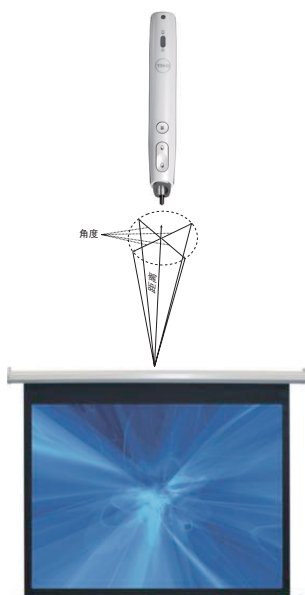





工作范围	
角度	距离
0°	9公尺/29.53英尺
20°	7公尺/22.97英尺
45°	5公尺/16.4英尺



注：

- 在明亮模式下，此投影仪的亮度为 2000 lm，图像尺寸可达 100 英寸。
- 一台投影仪可连接多个手写笔（最多 10 个），但这些手写笔不能同时使用。
- 实际工作范围可能与图示略有不同。
- 投影仪亮度减弱会影响手写笔的工作范围。

使用屏显菜单

- 投影机具有多语言屏显 (OSD) 菜单，存不存在输入源时都可显示。
- 按控制面板或遥控器上的菜单按钮进入主菜单。
- 如要切换主菜单中的选项卡，请按投影机控制面板或遥控器上的  或  按钮。
- 如要选择一个子菜单，请按投影机控制面板或遥控器上的  或  按钮。
- 如要选择一项，请按投影机控制面板或遥控器上的  或  按钮。选中一个项目后，其颜色将变成深蓝色。
- 使用控制面板或遥控器上的  或  调整设置。
- 如要返回主菜单，请按控制面板或遥控器上的  按钮。
- 如要退出 OSD，请直接按控制面板或遥控器上的**菜单**按钮。

 **注：** S500 和 S500wi 两个型号的 OSD 结构和设置完全相同。

输入选择

利用“输入选择”菜单，您可以选择投影机的输入源。

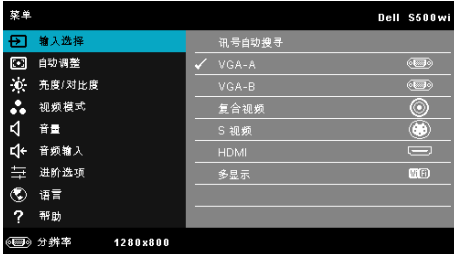

VGA-A—按  可检测 VGA-A 信号。

VGA-B—按  可检测 VGA-B 信号。

HDMI—按  可检测 HDMI 信号。

复合视频—按  可检测复合视频信号。

S 视频—按  可检测 S 视频信号。

多显示—按  激活“输入源多显示”菜单。

 **注：** 多显示功能在开启“无线/LAN”选项后方可使用。

输入源多显示

利用“输入源多显示”菜单，您可以激活无线显示、USB 显示和 USB 查看器。

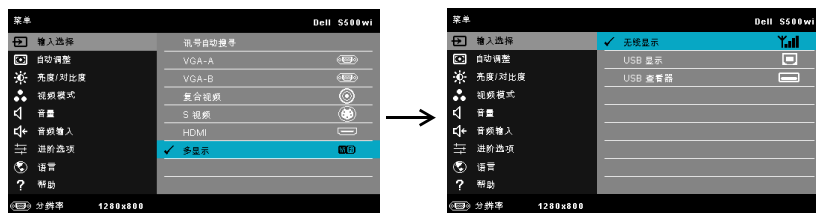

无线显示—按 可进入投影机的“无线指南”屏幕。参见第 71 页的“无线指南屏幕”。

USB 显示—允许通过 USB 线让投影机显示计算机 / 笔记本电脑的屏幕。

USB 查看器—您可以显示 USB 盘中的照片和 PPT 文件。参见第 79 页的“Presentation to Go (PtG) 安装”。

自动调整

自动调整功能在 PC 模式下自动调整投影机的水平、垂直、频率和相位。



亮度 / 对比度

利用亮度 / 对比度菜单，您可以调整投影机的亮度 / 对比度设置。

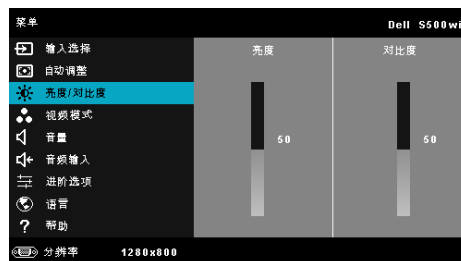



亮度 —使用  和  调整图像的亮度。

对比度 —使用  和  调整显示对比度。

视频模式

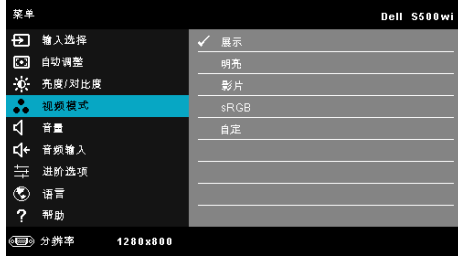
您可以使用视频模式菜单优化显示图像：**展示**、**明亮**、**影片**、**sRGB**（提供更准确的颜色再现）和**自定义**（设定首选设置）。





 **注：** 如果调整亮度、对比度、饱和度、鲜明度、色调和进阶选项等设置，投影机将自动切换到自定义。

音量

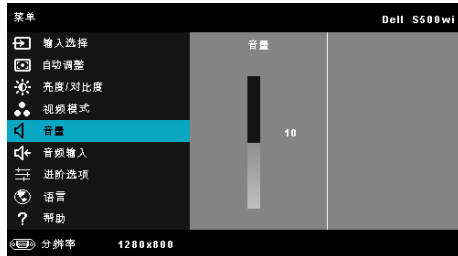
您可以使用音量菜单调整投影机的音量设置。



音量 —按下  可增大音量，按下  可减小音量。

音频输入

利用“音频输入”菜单，您可以选择音频输入源。选项包括：音频 -A、音频 -B、HDMI、无线/LAN 和麦克风。

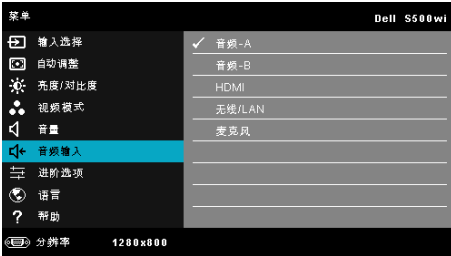

进阶选项

在进阶选项菜单中，您可以更改图像、显示、投影机、无线/LAN、菜单、电源和信息等的设置。

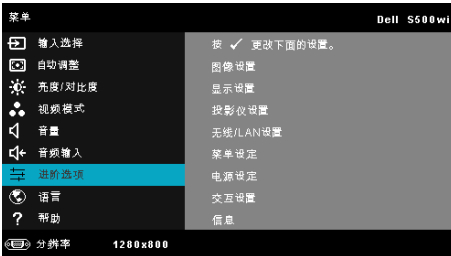

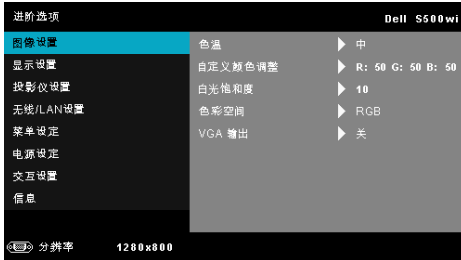

图像设置（在 PC 模式下） — 选择并按  以激活图像设置。图像设置菜单提供下列选项：



色温 — 调整色温。色温高时，屏幕看起来偏冷色；色温低时，屏幕看起来偏暖色。当在**颜色调整**菜单中调整值时，会激活自定义模式。这些值保存在自定义模式中。

自定义颜色调整 — 手动调整红、绿和蓝。

白光饱和度 — 按 , 然后使用  和  显示白色强度。

色彩空间 — 允许您选择色彩空间。选项包括：RGB、YCbCr 和 YPbPr。



VGA 输出 — 选择在投影机待机状态下“开”或“关”VGA 输出功能。默认值是关。

图像设置（在视频模式下） — 选择并按  以激活图像设置。图像设置菜单提供下列选项：



色温 — 调整色温。色温高时，屏幕看起来偏冷色；色温低时，屏幕看起来偏暖色。当在**颜色调整**菜单中调整值时，会激活自定义模式。这些值保存在自定义模式中。

自定义颜色调整 — 手动调整红、绿和蓝。

饱和度 — 将视频输入源从黑白调整为完全饱和的颜色。按下  可增加图像中的色彩量，按下  可减少图像中的色彩量。

鲜明度 —按下 可增强鲜明度，按下 可减弱鲜明度。

色调 —按下 可增加图像中绿色的量，按下 可减少图像中绿色的量（仅适用于 NTSC）。

白光饱和度 —按 ，然后使用 和 显示白色强度。

色彩空间 —允许您选择色彩空间。选项包括：RGB、YCbCr 和 YPbPr。

VGA 输出 —选择在投影机待机状态下开或关 VGA 输出功能。默认值是关。

 **注：饱和度**，仅当输入源是复合视频或 S 视频时，可以使用**鲜明度**和**色调**。

图像设置（无输入源） —选择并按 以激活图像设置。图像设置菜单提供下列选项：

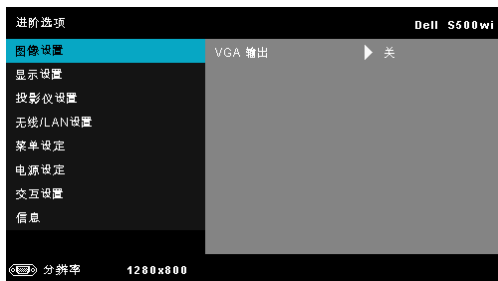

VGA 输出 —选择在投影机待机状态下开或关 VGA 输出功能。默认值是关。

显示设置（在 PC 模式下） — 选择并按 以激活图像设置。图像设置菜单提供下列选项：



水平位置 — 按 向右移动图像，按 向左移动图像。

垂直位置 — 按 向上移动图像，按 向下移动图像。

频率 — 更改显示数据时钟频率以匹配计算机显卡的频率。如果出现垂直抖动波纹，使用频率控制可将垂直条最小化。此调整为粗调。

相位 — 使显示信号的相位与显卡保持同步。如果图像不稳定或者抖动，可使用相位进行校正。此调整为微调。

纵横比 — 让您选择宽高比以调整图像的显示。选项包括：原点、16:9 和 4:3。

- 原点 — 选择原点时可根据输入源保持所投影图像的宽高比。
- 16:9 — 输入源进行调整以适合屏幕的宽度，从而投影 16:9 图像。
- 4:3 — 输入源进行调整以适合屏幕并投影 4:3 图像。

变焦 — 按 和 以缩放和查看图像。

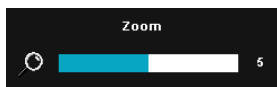

按 或 调整图像倍数，按遥控器上的 进行查看。

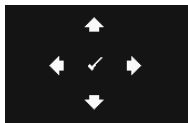

缩放导航 — 按 激活缩放导航菜单。使用 在投影屏幕上移动。

3D 显示 — 选择开可启动 3D 显示功能（默认值是关）。

注：

1. 为了体验 3D 效果，还需配备一些其他组件，包括：

- a 计算机 / 笔记本电脑，配备 120 Hz 信号输出四倍缓冲的图形卡。
 - b “有效”的 DLP Link™ 3D 眼镜。
 - c 3D 内容。参见注“4”。
 - d 3D 播放机。（例如：立体播放机 ...）
2. 当满足下述任何情形时，启用 3D 功能：
- a 计算机 / 笔记本电脑，图形卡可通过 VGA 或 HDMI 线输出 120 Hz 信号。
 - b 通过视频和 S 视频输入 3D 内容。
3. “仅当投影仪检测到上述任一输入时，才可在“高级设置的显示设置”菜单中选择“3D 显示。”
4. 3D 支持和刷新率如下：
- a VGA/HDMI 1280 x 720 120 Hz、1024 x 768 120 Hz 和 800 x 600 120 Hz
 - b 复合视频 /S 视频 60 Hz
 - c 分量视频 480i
5. 推荐的笔记本电脑 VGA 信号是单模式输出（不推荐双模式）。

3D 同步倒置 —如果戴上 DLP 3D 眼镜时看到断续或重叠的图像，则需要执行“倒置”使左 / 右图像序列达到最佳匹配，从而得到正确的图像。（对于 DLP 3D 眼镜）

显示设置（在视频模式下） — 选择并按 以激活显示设置。显示设置菜单提供下列选项：

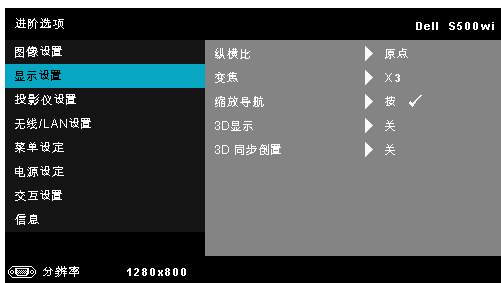

纵横比 — 让您选择宽高比以调整图像的显示。选项包括：原点、16:9 和 4:3。

- 原点 — 选择原点时可根据输入源保持所投影图像的宽高比。
- 16:9 — 输入源进行调整以适合屏幕的宽度，从而投影 16:9 图像。
- 4:3 — 输入源进行调整以适合屏幕并投影 4:3 图像。

变焦 — 按 和 以缩放和查看图像。

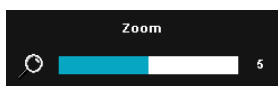

按 或 调整图像倍数，按遥控器上的 进行查看。

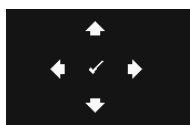

缩放导航 — 按 激活缩放导航菜单。使用 在投影屏幕上移动。

3D 显示 — 选择开可启动 3D 显示功能（默认值是关）。

 **注：**

1. 为了体验 3D 效果，还需配备一些其他组件，包括：
 - a 计算机 / 笔记本电脑，配备 120 Hz 信号输出四倍缓冲的图形卡。
 - b “有效”的 DLP Link™ 3D 眼镜。
 - c 3D 内容。参见注“4”。
 - d 3D 播放机。（例如：立体播放机 ...）
2. 当满足下述任何情形时，启用 3D 功能：
 - a 计算机 / 笔记本电脑，图形卡可通过 VGA 或 HDMI 线输出 120 Hz 信号。

- b 通过视频和 S 视频输入 3D 内容。
- 3. " 仅当投影仪检测到上述任一输入时，才可在“高级设置的显示设置”菜单中选择“3D 显示”。
- 4. 3D 支持和刷新率如下：
 - a VGA/HDMI 1280 x 720 120 Hz、1024 x 768 120 Hz 和 800 x 600 120 Hz
 - b 复合视频 /S 视频 60 Hz
 - c 分量视频 480i
- 5. 推荐的笔记本电脑 VGA 信号是单模式输出（不推荐双模式）。

3D 同步倒置 —如果戴上 DLP 3D 眼镜时看到断续或重叠的图像，则需要执行“倒置”使左 / 右图像序列达到最佳匹配，从而得到正确的图像。（对于 DLP 3D 眼镜）

投影仪设置 —选择并按 以激活投影仪设置。投影仪设置菜单提供下列选项：



讯号自动搜寻 —选择关（默认设置）可锁定当前输入信号。当**讯号自动搜寻**模式设成关时，可以按输入源按钮手动选择输入信号。选择开可自动检测可用的输入信号。如果当投影仪处于工作状态时按**输入源**按钮，它将自动查找下一个可用的输入信号。

投影仪模式 —让您根据投影机的安装方式选择投影机模式。

- 背投 - 桌面 — 投影仪将图像反转，以便从半透明屏幕后投影图像。
- 背投 - 墙上安装 — 投影仪将图像反转并上下翻转。此时可以在半透明屏幕后面进行壁挂式投影。
- 正投 - 桌面 — 这是默认选项。
- 正投 - 墙上安装 — 投影仪将图像上下翻转，用于壁挂式投影。

扬声器 —选择开可启用扬声器。选择关可禁用扬声器。

限制字幕 —选择开以启用限制字幕并激活限制字幕菜单。选择合适的限制字幕选项：CC1、CC2、CC3 和 CC4。



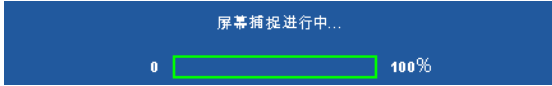

 **注：**限制字幕选项仅适用于 NTSC。

屏幕捕获 —在默认情况下，使用 Dell 徽标作为墙纸。您也可以选择 **屏幕捕获** 选项来捕获屏幕显示。屏幕上显示下面的消息。



 **注：**如要捕获一个完整图像，请确保连接到投影仪的输入信号使用 1280 x 800 分辨率。

测试图案 —测试图案用于测试聚焦和分辨率。

您可以通过选择 **关**、**1** 或 **2** 来启用或禁用 **测试图案**。此外，同时按住控制面板上的  和  按钮 1 秒也可以激活测试图案 1。此外，同时按住控制面板上的  和  按钮 2 秒也可以激活测试图案 2。

测试图案 1:

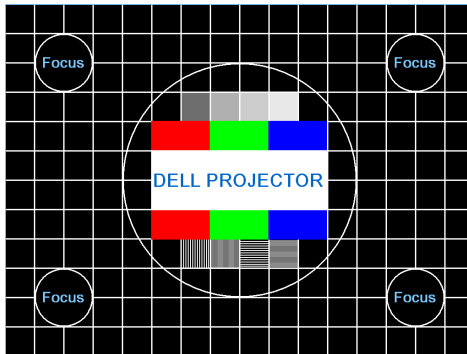

测试图案 2:



恢复出厂值 —选择并按  可将所有设置恢复至出厂默认值。显示下面的警告消息：

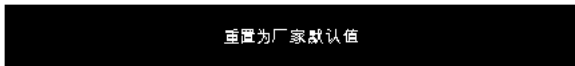

恢复项目包括计算机输入源和视频源设置。





无线 /LAN 设置（在 LAN 模式下） —选择并按  以激活无线 /LAN 设置。无线 /LAN 设置菜单提供下列选项：



无线 /LAN—选择开可激活无线 /LAN 功能。您也可以在投影机处于待机状态时开启 / 关闭无线 /LAN 模块。



无线设置 —选择并按  以激活无线设置菜单。参见第 61 页的“无线 /LAN 设置（在无线模式下）”。

DHCP—如果投影机接入的网络中存在 DHCP 服务器，则当 DHCP 设成“开”时可自动获得 IP 地址。如果 DHCP 设成“关”，则需手动设置 IP 地址、子网掩码和网关。使用  和  选择 IP 地址、子网掩码和网关的值。按 enter 确认每个值，然后使用  和  设置下一个项目。

IP 地址 —自动或手动为连接到网络的投影机分配 IP 地址。



子网掩码 —配置网络连接的子网掩码。

网关 —手动配置网关地址时，请向网络 / 系统管理员咨询该地址。

DNS—手动配置 DNS 服务器 IP 地址时，请向网络 / 系统管理员咨询该地址。

存储 —按  保存在网络配置设置中所作的更改。

 **注：**

1. 使用  和  按钮选择 IP 地址、子网掩码、网关、DNS 和存储。
2. 按  按钮进入 IP 地址、子网掩码、网关或 DNS 以设置值。（选择的选项以蓝色高亮显示）

- a 使用 和 按钮按钮选择选项。
 - b 使用 和 设置值。
 - c 设置完毕后，按 按钮退出。
3. 设置 IP 地址、子网掩码、网关和 DNS 后，选择**存储**并按 按钮以存储设置。
 4. 如果选择**存储**而不按 **Enter** 按钮，系统将保留原设置。

恢复原值 —按 可重置网络配置。

无线 /LAN 设置（在无线模式下） —选择并按 以激活无线设置。无线设置菜单提供下列选项：

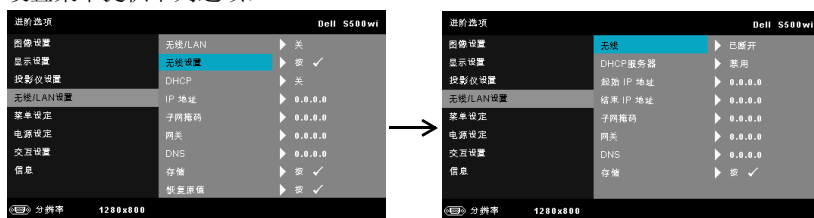

无线 —默认选项是**已连接**。选择**已断开**可禁用无线连接。

注：建议您使用默认的无线连接设置。

DHCP 服务器 —允许您启用无线网络的 DHCP 服务器。

起始 IP 地址 —自动或手动为连接到无线网络的投影仪指派 DHCP 服务器的起始 IP 地址。

结束 IP 地址 —自动或手动为连接到无线网络的投影仪指派 DHCP 服务器的结束 IP 地址。

子网掩码 —配置无线连接的子网掩码。

网关 —手动配置网关地址时，请向网络 / 系统管理员咨询该地址。

DNS —手动配置 DNS 服务器 IP 地址时，请向网络 / 系统管理员咨询该地址。

存储 —按 保存在无线配置设置中所作的更改。

注：

1. 使用 和 按钮选择 IP 地址、子网掩码、网关、DNS 和存储。
2. 按 按钮进入 IP 地址、子网掩码、网关或 DNS 以设置值。（选择的选项以蓝色高亮显示）
 - a 使用 和 按钮按钮选择选项。

- b 使用 和 设置值。
 - c 设置完毕后，按 按钮退出。
3. 设置 IP 地址、子网掩码、网关和 DNS 后，选择**存储**并按 按钮以存储设置。
 4. 如果选择**存储**而不按 **Enter** 按钮，系统将保留原设置。

菜单设定 — 选择并按 以激活菜单设置。菜单设置包括下列选项：



菜单位置 — 改变 OSD 菜单在屏幕上的位置。

菜单超时 — 调整 OSD 超时的时间。在默认情况下，空闲 20 秒后 OSD 消失。

菜单透明度 — 选择 OSD 背景的透明程度。

菜单锁定 — 选择**开**可启用菜单锁定和隐藏 OSD 菜单。选择**关**可禁用菜单锁定。如要禁用菜单锁定功能，并使 OSD 菜单不显示，请按住控制面板或遥控器上的**菜单**按钮 15 秒钟，然后禁用此功能。

密码 — 启用密码保护后，当电源插头已接入电源插座，第一次打开投影机电源时，将出现要求输入密码的密码保护屏幕。默认情况下禁用此功能。您可以选择**启用**以启用此功能。如果以前设置了密码，先键入密码，然后选择功能。下次打开投影机电源时，将激活此密码保护功能。如果启用此功能，则在打开投影机电源后，系统会要求您输入投影机的密码：

1 第一次密码输入要求：

- a 转到**菜单设定**，按 \square 并选择**密码**以启用密码设置。

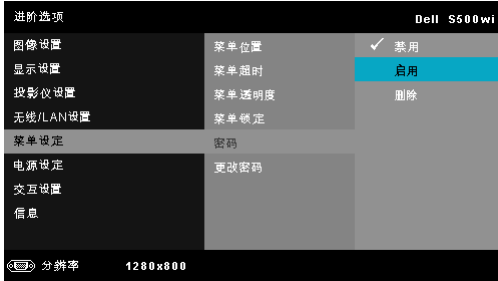

- b 若启用密码功能，将弹出一个更改屏幕。在屏幕中键入一个 4- 位数字，然后按 \square 。

S500 密码屏幕

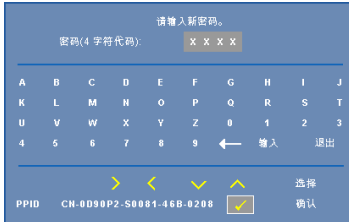

S500wi 密码屏幕

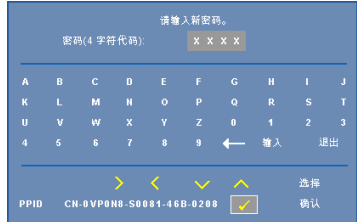

- c 为确认密码，请再次输入密码。
- d 如果密码验证成功，您便可继续使用投影机的功能及其实用程序。
- 2 如果输入的密码不正确，还会有 2 次输入机会。如果三次输入均不正确，投影仪将自动关闭。



注：如果您忘记了密码，请联系 DELL™ 或有资格的服务人员。

- 3 如要禁用密码保护，可以选择**禁用**选项以关闭此功能。
- 4 如要删除密码，可以选择**删除**选项。

更改密码 一键入原密码。然后，输入新密码并再次确认新密码。

S500 更改密码屏幕

S500wi 更改密码屏幕



电源设定 选择并按 以激活电源设置。电源设置菜单提供下列选项：



快速关闭 选择开时，只需按一下电源按钮即可关闭投影机。此功能加快风扇速度，使投影机快速关机。在快速关机期间声音略微偏大。

 **注：**在再次打开投影机电源之前，请等待 60 秒，以便内部温度稳定。如果您试图立即打开电源，投影机将需要更长时间才能开机。散热风扇将全速运行约 30 秒，以使内部温度稳定。

节能 —选择**关**可禁用节能模式。在默认情况下，投影机设在空闲 120 分钟后进入节能模式。在切换到节能模式之前，屏幕上显示 60 秒倒计时警告消息。在倒计时期间，可以按任意按钮停止节能模式。

此外，也可以设置不同的进入节能模式的延迟时间。延迟时间是指希望投影机在没有信号输入的状态下等待的时间。节能可设成 30、60、90 或 120 分钟。

如果在延迟时间内检测不到输入信号，投影机将关机。如要开启投影机，请按电源按钮。

灯泡模式 —选择**正常**或**ECO**模式。

在正常模式下以全功率运行。在 ECO 模式下以低功率级别运行，可以延长灯泡的使用寿命，投影机的运行将更安静，屏幕的亮度也更低。

灯泡时数清零 —按，然后选择**确认**选项以将灯泡时数清零。

交互设置（仅限 S500wi） —选择并按以激活交互设置。交互设置菜单提供下列选项：

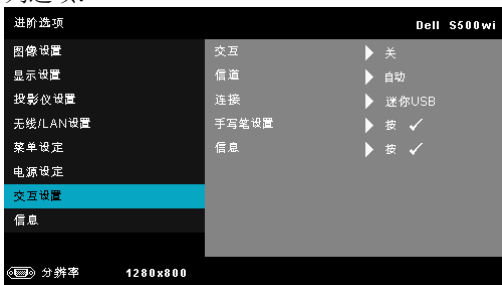

交互 —选择**开**可启用手写笔功能。

 **注：**

1. 确保已连接手写笔。参见第 27 页的“连接您的手写笔（仅限 S500wi）”。
2. 在下列情况下，不能使用手写笔：
 - a 在扩展模式下。
 - b 当启用了 3D 显示功能时，有一个 120Hz 输入源连接到投影机。
3. 仅在下列输入模式下支持交互：来自计算机、无线显示、LAN 显示或 USB 显示的 VGA 和 HDMI。

信道 —您可以将信道选择设成**自动**或**手动**。

- 自动 — 自动选择信道。
- 手动 — 手动选择信道。总共有 30 个信道。

连接 — 您可以将接口选择设成**迷你 USB** 或**无线 /LAN**。

手写笔设置 — 选择并按 以激活手写笔设置。手写笔设置菜单提供下列选项：



指针运动 — 允许您选择指针运动模式：正常、绘制和稳定。

- 正常 — 在正常模式下，按手写笔的左键可以使指针的位置保持片刻。当像使用鼠标一样使用手写笔时，比如单击左键和双击功能，此模式最适合。
- 绘制 — 在绘制模式下，可以自由移动位置以进行绘制。此模式最适合在屏幕上绘制或书写。
- 稳定 — 在稳定模式下，按住手写笔的左键可将指针限制为垂直或水平移动。松开左键后，指针即恢复自由移动。此模式最适合在屏幕上绘制垂直或水平线条。

单击速度 — 您可以设置鼠标暂停时间。此功能只能在正常模式下使用。可以的选项包括：快、中和慢。

- 快 — 将指针运动冻结时间设为最短，0.5 秒。
- 中 — 将指针运动冻结时间设为中等值，1.0 秒。
- 慢 — 将指针运动冻结时间设为最长，1.5 秒。

设置功能 — 您可以设置手写笔上功能按钮的功能。可用的选项包括：**切换：正常 / 绘制 / 稳定**、**PowerPoint 注释**、**切换窗口 (Alt + Tab)**、**Esc**、**显示桌面 (Cmd + D)**、**打开 Windows 资源管理器 (Cmd + E)**、**鼠标中间按钮、双击和禁用**（参见第 39 页的“使用手写笔（仅限 S500wi）”）。



- 切换：正常 / 绘制 / 稳定 — 功能为切换**正常**、**绘制**和**稳定**模式。

- PowerPoint 注释 — 功能为在 PowerPoint 幻灯片中加注释。
- 切换窗口 (Alt + Tab) — 功能为切换窗口，与键盘快捷方式 Alt+Tab 功能相同。
- Esc — 功能与键盘上的 Esc 按钮相同。
- 显示桌面 (Cmd + D) — 功能为显示桌面，最小化所有窗口。
- 打开 Windows 资源管理器 (Cmd + E) — 将功能设置为打开 Windows Explorer。
- 鼠标中间按钮 — 将功能设成与鼠标滚轮的功能相同。
- 双击 — 将功能设成执行双击操作。
- 禁用 — 禁用功能按钮。

结对模式 — 允许您将结对模式设置为“开放”或“固定”。

- 结对模式 — 选择**开放**时，按照屏幕上的步骤将手写笔设在开放模式。（在此模式下，只需将手写笔指向屏幕，即可与 Dell 的任何交互式投影机一起使用。）

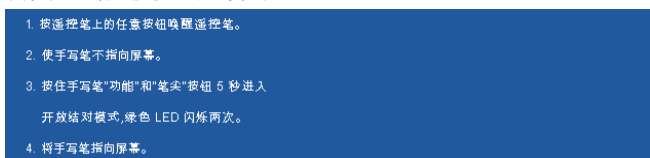

- 固定模式 — 选择“固定”时，按照屏幕上的步骤完成投影机和手写笔之间的结对。（此模式可确保手写笔与特定的投影机结对。）

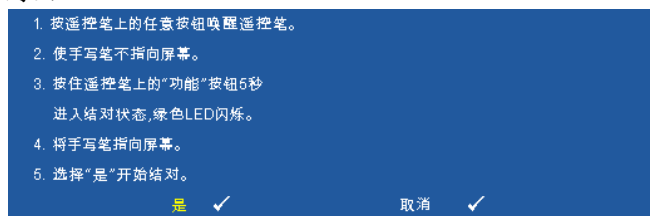

结对后，手写笔每次开启后自动固定用于该投影机。

恢复原值 — 按 ，然后选择确认选项以重置手写笔设置。

安装无线网络

 **注：**您的计算机必须满足下列最低系统要求：

操作系统：

- Windows

Microsoft Windows 2000™ SP4 或以上版本、Windows XP™ Home 或 Professional Service pack 2（推荐 32-bit）、Windows Vista 32-bit 和 Windows® 7 Home 或 Professional 32-bit 或 64-bit

- MAC

MacBook 及以上、MacOS 10.5 及以上

最低硬件：

- a** Intel™ Pentium™ III-800 MHz（或更快）
- b** 至少 256MB 内存，推荐 512 MB 或以上
- c** 10 MB 可用硬盘空间
- d** 支持 800 x 600 16 位颜色的 VGA，推荐使用更高分辨率的显示器（计算机和显示器）
- e** 以太网适配器 (10/100bps)，用于以太网连接
- f** 支持的 WLAN 适配器，用于 WLAN 连接（与 NDIS 兼容的任何 802.11b 或 802.11g 或 802.11n Wi-Fi 设备）

Web 浏览器

Microsoft Internet Explorer 6.0 或 7.0（推荐）或 8.0、Firefox 1.5 或 2.0、以及 Safari 3.0 及以上

 **注：**S500 和 S500wi 两个型号的无线网络安装步骤完全相同。

在投影仪上启用无线功能

为了以无线方式使用投影机，您需要完成下列步骤：

- 1 安装选购的无线 dongle（S500 可选）。参见第 13 页的“安装选购的无线 Dongle”。

 **注：**S500wi 内置无线 dongle。

- 2 将电源线连接到墙壁电源插座，然后按电源按钮。

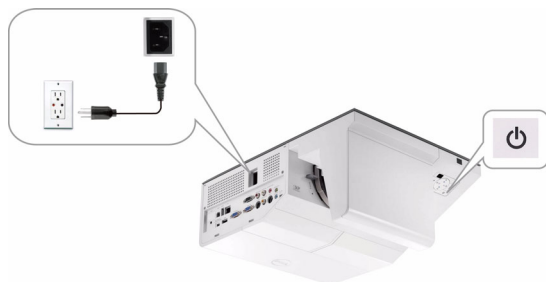

- 3 按投影机控制面板或遥控器上的**菜单**按钮。

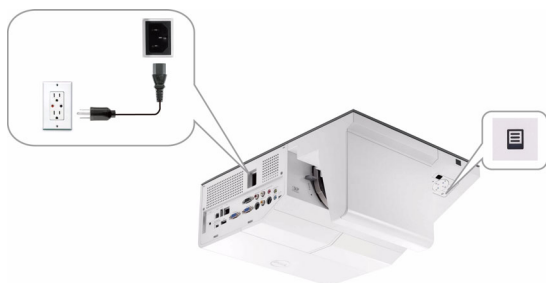

 **注：**使用 、、 和  按钮进行切换，使用  进行选择。

- 4 无线连接的默认设置是启用。参见第 61 页的“无线/LAN 设置（在无线模式下）”。
- 5 进入**输入选择**菜单，选择**多显示**，然后在子菜单中选择**无线显示**。参见第 50 页的“输入源多显示”。

显示下面的无线指南屏幕：



注：如果无线连接处于禁用状态，则按照下列步骤进行设置：进阶选项 → 无线/LAN 设置 → 无线设置 → 无线 → 已连接。当在此步骤中选择了无线选项时，图像输入源将自动切换到无线屏幕。

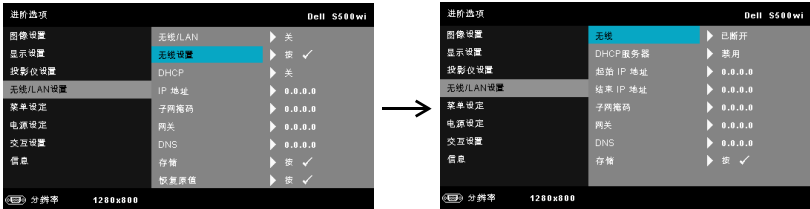

6 记录登录代码、网络名称 (SSID) 和 IP 地址。以后登录时需要这些信息。

在计算机中安装无线应用程序软件

为了使用此无线投影机，必须在系统中安装相应的软件。

7 将计算机连接到 S500 或 S500wi 无线网络。

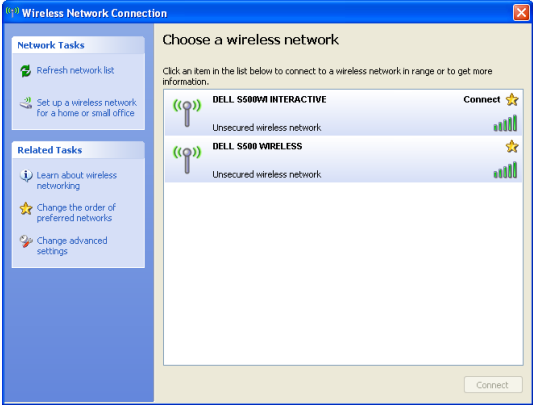

注：

- 您的计算机必须具备无线网络功能，才能检测连接。
- 当连接到 S500 或 S500wi 无线网络时，会中断与其他无线网络的无线连接。

注：切记要关闭所有代理。（在 Microsoft® Windows Vista 中：单击控制面板 → Internet 选项 → 连接 → 局域网设置）

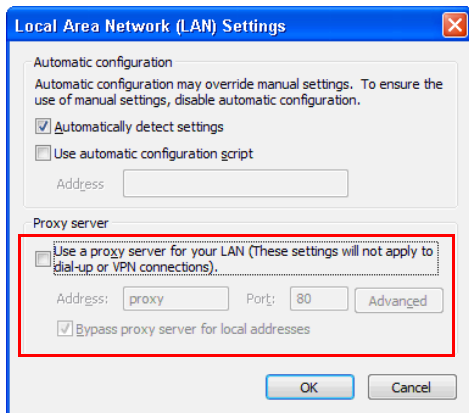

8 打开 Internet 浏览器。您将自动进入 S500 或 S500wi Web 管理 Web 页面。

注：如果不自动加载该 Web 页面，可以在浏览器地址栏中输入投影仪画面上注明的 IP 地址。

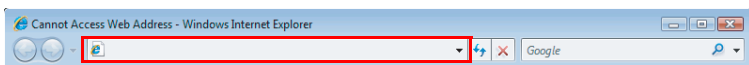

9 S500 或 S500wi Web 管理页面打开。第一次使用时，单击**下载**。



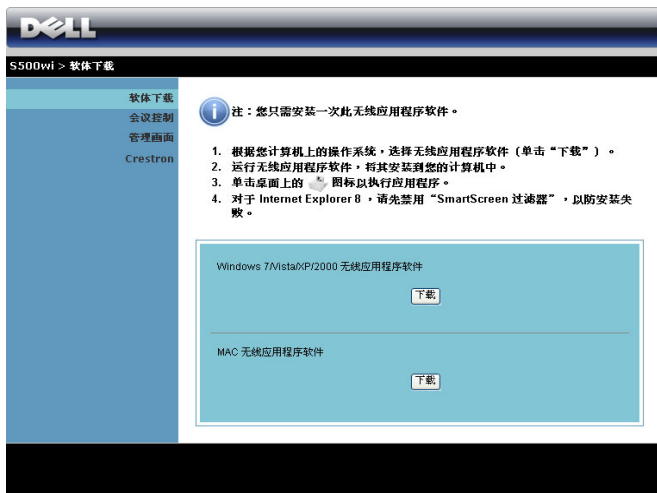

10 选择相应的操作系统，然后单击**下载**。

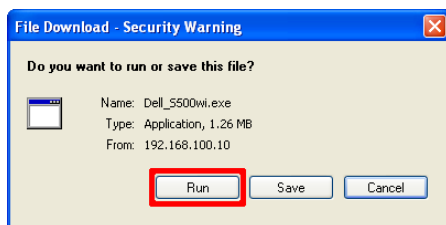

11 单击**运行**安装软件。

 **注：**您可以选择保存文件，留待以后安装。为此，请单击**保存**。



 **注：**如果由于计算机权限不足而无法安装应用程序，请与您的网络管理员联系。



S500 或 S500wi 无线应用程序软件

安装完毕后，S500 或 S500wi 无线应用程序软件将启动并自动搜索投影仪。显示下面的屏幕：



登录

如要与投影仪通讯，请输入在安装无线网络步骤 6 中提供的登录代码，然后单击**确定**。

S500 登录屏幕



S500wi 登录屏幕



 **注：**如果未检测到 IP 地址，请输入屏幕左下角显示的 IP 地址。

按钮说明





成功登录后，计算机屏幕上显示下面的菜单条。



项目	描述	
1	状态栏	显示 IP 和登录代码信息。
	 菜单	单击时激活应用程序菜单。
	 最小化按钮	单击时最小化应用程序。
	 关闭按钮	单击时退出应用程序。
2	控制工具栏	
	 全屏	单击时投影全屏图像。
	 拆分 1	单击时在屏幕的左上角投影图像。
	 拆分 2	单击时在屏幕的右上角投影图像。

项目	描述
 拆分 3	单击时在屏幕的左下角投影图像。
 拆分 4	单击时在屏幕的右下角投影图像。
 停止	单击时停止投影。
 暂停	单击时暂停投影。
 刷新	单击时刷新投影图像。
3 连接状态	
 连接图标	正在投影时闪烁。

投影展示内容

- 如要投影展示内容，可以单击任一投影按钮 。
- 如要暂停展示，请单击 。图标变成绿色。
- 如要继续展示，请再次单击 。
- 如要停止展示，请单击 。

 **注：** 下列信息仅适用于无线数据展示模式。如果显示的是视频剪辑或动画，图像显示可能缓慢或不顺畅。下面的帧速率表可供参考：

无线展示的帧速率

屏幕范围 % ¹	估计每秒帧数 ²
<5%	30
<10%	28
<20%	26
<40%	25
<75%	22
<=100%	20

 **注：**

- 1 屏幕范围百分比基于 1024 x 768。例如，在 1024 x 768 桌面上显示 320 x 240 视频剪辑时，屏幕范围是 9.8%。
- 2 实际帧速率取决于多个因素，如网络环境、图像内容、信号状态、位置、以及 CPU 性能。
- 3 在使用 802.11g 连接的开阔 WLAN 环境中，并且不拉伸屏幕。
- 4 压缩至 1024 x 768，并且在 802.11g 条件下。

 **注：**运行无线、USB 显示或 USB 查看器演示时，计算机将不进入 S1（待机模式）/S3（睡眠模式）/S4（休眠模式）。

使用菜单

单击  可显示菜单。



Web 管理 —单击时打开 Web 管理页面。参见第 85 页的“从 Web 管理来管理投影机”。

搜索投影机 —单击时搜索并连接到无线投影机。

制作 APPLICATION TOKEN—单击时制作应用程序令牌。参见第 104 页的“制作应用程序令牌”。

系统信息 —单击时显示系统信息。

关于 —单击时显示应用程序的版本。

结束 —单击时关闭应用程序。

Presentation to Go (PtG) 安装

为安装 PtG，应满足下述最低系统要求：

操作系统：

- Windows

Microsoft Windows XP™ Home 或 Professional SP2/3 32-bit（推荐）、
Windows® Vista 32-bit 和 Windows® 7 Home 或 Professional 32-bit 或 64-bit

- Office 2003 和 Office 2007



注： S500 和 S500wi 两个型号的 Presentation to Go (PtG) 安装步骤完全相同。

为了使用 USB 查看器，您需要完成下列步骤：

- 1 在投影仪上启用无线 /LAN 功能。参见第 60 页的“无线 /LAN 设置（在 LAN 模式下）”。



注： 启动无线时，请等待约 50 秒重新启动无线 / 网络。

- 2 将 USB 盘插入投影仪。



注：

- 只支持 10 Mb x 40 M 像素以内 JPEG 格式的照片。
 - PtG converter 可以将 PowerPoint 文件转换成 PtG 文件。参见第 83 页的“PtG Converter - Lite 应用程序软件”。
 - 您可以从 Dell 网站下载“PtG Converter - Lite: ” support.dell.com。
- 3 在**输入选择**菜单中，选择**多显示**，然后在子菜单中选择**USB 查看器**。参见第 50 页的“输入源多显示”。显示 Presentation to Go 画面。

PtG 查看器

准备就绪后，系统将停留在此页面。



照片查看器

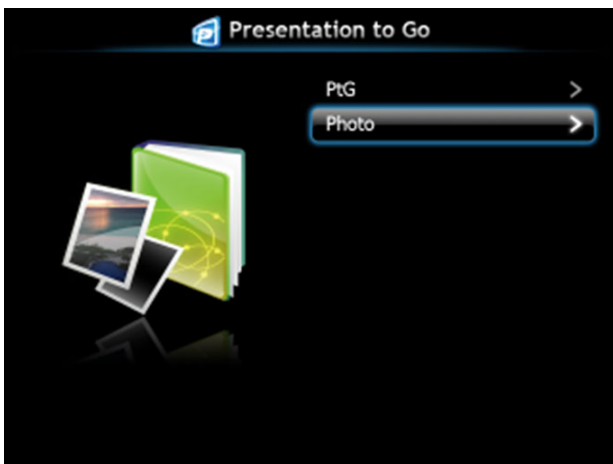

PtG/ 照片功能简介

显示 USB 盘中存储的有效 PtG 和照片文件。

 **注：** 如果只检测到一个盘，系统将跳过此步骤。



PtG 概览





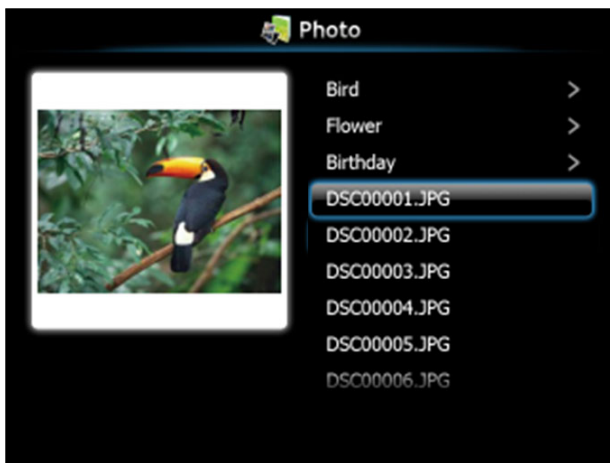



照片概览



 **注：**支持 14 种语言的照片文件名称格式（语言：英语、荷兰语、法语、德语、意大利语、日语、朝鲜语、波兰语、葡萄牙语、俄语、简体中文、西班牙语、瑞典语、以及繁体中文）。

按钮简介

使用**向上**、**向下**和**向左**按钮切换，使用投影仪控制面板或遥控器上的按钮进行选择。

按钮	向上 	向下 	向左 	向右 	确定 
PtG 功能	向上	向下	返回	无功能	确定
PtG 播放	上一页	下一页	返回	无功能	下一个暂停
照片功能	向上	向下	返回	无功能	确定
照片播放	上一页	下一页	返回	无功能	无功能

 **注：**如果在使用 PtG 时进入 OSD 菜单，PtG 的向上、向下和向左按钮将不起作用。

设置 PtG Converter - Lite

请按照屏幕上的说明完成设置。

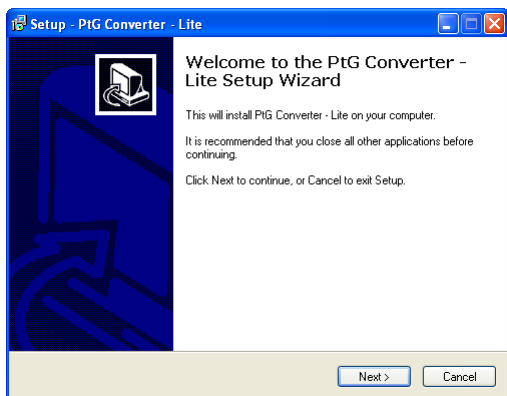

PtG Converter - Lite 应用程序软件

请启动“PtG Converter - Lite。”显示下面的屏幕：



- 1 单击  开始转换。
- 2 选择要转换的 PowerPoint 文件。

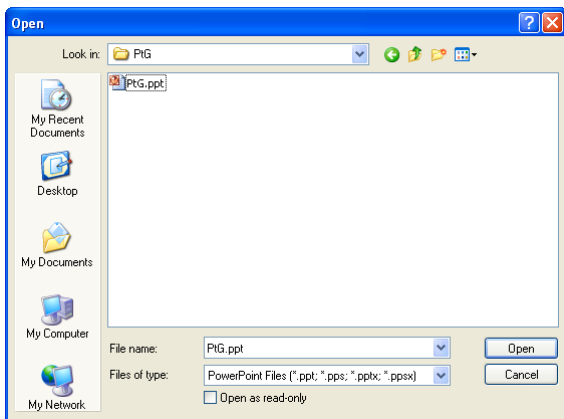

- 3 单击“浏览”按钮选择存储位置，然后按“确定”。

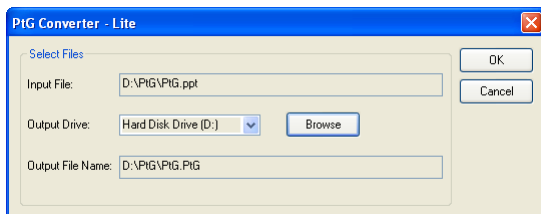

 **注：**

- 1 如果计算机未安装 MS PowerPoint，文件转换将失败。
- 2 PtG converter 最多只支持 20 页。
- 3 PtG converter 只支持将 .ppt 文件转换成 .PtG 文件。

从 Web 管理来管理投影机

配置网络设置

当投影机连接到网络时，您可以使用 Web 浏览器访问投影机。如要配置网络设置，请参阅第 60 页的“无线/LAN 设置。”

访问 Web 管理

使用 Internet Explorer 5.0 及以上版本或 Firefox 1.5 及以上版本，输入 IP 地址。您现在即可访问 Web 管理，从远程位置管理投影机。

 **注：** S500 和 S500wi 两个型号的 Web 管理和设置完全相同。

首页



- 在 Web 浏览器中输入投影仪的 IP 地址，从而访问 Web 管理首页。参见第 60 页的“无线/LAN 设置。”
- 从列表中选择 Web 管理的语言。
- 单击左侧标签中的任意菜单项目以访问页面。

下载无线应用程序软件

另请参阅第 69 页的“安装无线网络”。

DELL

S500wi > 软件下载

软体下载
会议控制
管理画面
Crestron

i 注：您只需安装一次此无线应用程序软件。

1. 根据您计算机上的操作系统，选择无线应用程序软件（单击“下载”）。
2. 运行无线应用程序软件，将其安装到您的计算机中。
3. 单击桌面上的  图标以执行应用程序。
4. 对于 Internet Explorer 8，请先禁用“SmartScreen 过滤器”，以防安装失败。

Windows 7/Vista/XP/2000 无线应用程序软件

下载

MAC 无线应用程序软件

下载

根据您的计算机的操作系统，单击相应的**下载**按钮。

会议控制

此功能允许您管理来自不同输入源的会议展示内容而无需使用投影机线缆，并让您控制每个展示内容在屏幕上的显示方式。



注： 在没有会议播放控制的情况下，最后一个点击应用程序上“播放”按钮的用户将接管全屏投影。

电脑名称： 列出登录到会议控制的计算机。

播放控制： 单击相应的按钮，以控制每个计算机的投影在屏幕上的显示方式。

- 全屏投影 — 计算机的展示内容占满整个屏幕。
- 拆分 1 - 计算机的展示内容显示在屏幕的左上角。
- 拆分 2 - 计算机的展示内容显示在屏幕的右上角。
- 拆分 3 - 计算机的展示内容显示在屏幕的左下角。
- 拆分 4 - 计算机的展示内容显示在屏幕的右下角。
- 停止 - 停止计算机投影。

IP 地址： 显示每个计算机的 IP 地址。

注： 如要结束会议，请单击**注销**。

管理属性

管理者



必须输入管理员密码，才能访问管理页面。

- **管理员密码**：输入管理员密码，然后单击**登入**。默认密码是“Admin”。如要更改密码，请参阅第 93 页的“更改密码”。

系统状态

The screenshot displays the Dell S500WI management interface. At the top, the Dell logo is visible. Below it, the breadcrumb navigation shows 'S500wi > 管理画面 > 系统状态'. A '首页' (Home) button is located in the top right corner. The main content area is divided into a left sidebar and a right main panel. The sidebar contains a '系统状态' (System Status) section with a list of menu items: '网络设定' (Network Settings), '投影设定' (Projection Settings), '更改密码' (Change Password), '设定重置' (Reset Settings), '固件更新' (Firmware Update), '投影机控制面板' (Projector Control Panel), '提示设置' (Notification Settings), and a red '重新启动' (Restart) button. The main panel displays three sections: '网络状态' (Network Status) with a table of IP, subnet, gateway, and MAC addresses; '连线状态' (Connection Status) with a table showing the projector is in '待机中' (Standby) and 0 people are present; and '投影机状态' (Projector Status) with a table showing model name 'S500WI', projector name 'D33128', location, contact info, status '开' (On), and lamp hours '6 hrs'.

网络状态	
IP 地址	192.168.3.82
子网掩码	255.255.255.0
预设网关	192.168.3.254
有线 MAC 地址	B8:AC:6F:E0:14:B8

连线状态	
投影状况	待机中
人数	0

投影机状态	
型号名称	S500WI
投影机名称	D33128
位置	
联系	
状态	开
灯泡时数	6 hrs

显示网络设定、连接状态、以及投影机状态信息。

网络设定

参见第 60 页的 OSD 部分。

S500Wi > 管理画面 > 网络设定 首页 >>

系统状态
网络设定
投影设定
更改密码
设定重置
固件更新
投影机控制画面版
显示设置
重新启动

IP设定

自动取得IP地址
 使用下列IP的地址

IP地址: 192 168 100 10
子网掩码: 255 255 255 0
预设网关: 192 168 100 10
DNS服务器: 192 168 100 10

DHCP设定

自动 禁用

起始IP地址: 192 168 100 11
结束IP地址: 192 168 100 254
子网掩码: 255 255 255 0
预设网关: 192 168 100 10
DNS服务器: 192 168 100 10

无线LAN设定

无线网络: 启用 禁用
地域: --- WORLDWIDE ---
网路名称(SSID): DELL S500WI INTERACTIVE
SSID广播: 启用 禁用
信道: 自动
加密: 禁用
Key: _____

RADIUS Server Setup

IP地址: 192 168 100 10
Port: 1812
Key: _____

GateKeeper

全部开放 全部禁止 只允许连接网际网络

设置 SNMP 安全

写入社区: private

应用 取消

IP 设定

- 选择**自动取得 IP 地址**以自动为投影机分配一个 IP 地址，或者选择**使用下列 IP 的地址**以手动分配 IP 地址。

DHCP 设定

- 选择**自动**以从 DHCP 服务器自动设置**起始 IP 地址**、**结束 IP 地址**、**子网掩码**、**预设网关**和 **DNS 服务器**地址，或者选择**禁用**禁用此功能。

无线 LAN 设定

- 选择**启用**以设置**地域**、**网路名称 (SSID)**、**SSID 广播**、**信道**、**加密**和 **Key**。选择**禁用**以禁用无线设置。

网路名称 (SSID) : 最多 32 个字符。

加密: 您可以**禁用** WPA 密钥, 或者选择一个 64 位或 128 位 ASCII 或 HEX 字符串。

Key: 如果启用加密, 您必须根据所选的加密模式设置密钥值。

RADIUS 服务器设置

- 设置 IP 地址、端口和密钥信息。

GateKeeper

- 有 3 个选项:

全部开放: 允许用户通过无线投影仪访问办公室网络。

全部禁止: 禁止用户通过无线投影仪访问办公室网络。

只允许连接网际网路: 禁止用户访问办公室网络, 但可以连接到 Internet。

设置 SNMP 安全

- 设置写入社区信息。

单击**应用**按钮保存并应用所作的更改。必须重新启动投影机, 这些更改才生效。

投影设定

S500wi > 管理画面 > 投影设定 ● 首页 >>

系统状态 网络设定 投影设定 更改密码 设定重置 固件更新 投影机控制面板 提示设置 重新启动	投影设定	分辨率	WXGA (1280x800) ▾
		登入码	<input type="radio"/> 禁用 <input checked="" type="radio"/> 自动产生 <input type="radio"/> 指定 <input type="text"/>
投影机设置	型号名称	<input type="text" value="S500WI"/>	
	投影机名称	<input type="text" value="D33128"/>	
	位置	<input type="text"/>	
	联系	<input type="text"/>	

投影设定

- **分辨率**：允许您选择分辨率。选项包括：XGA (1024 x 768) 和 WXGA (1280 x 800)。
- **登录码**：选择投影机生成登录代码的方式。有 3 个选项：
 - **禁用**：登录到系统时不需要登录代码。
 - **自动产生**：默认值是**自动产生**。随机生成登录代码。
 - **指定**：输入一个 4 位代码。使用此代码登录到系统。

投影机设置

- 设置**型号名称**、**投影机名称**、**位置**和**联系**信息（每个字段最多 21 个字符）。

单击**应用**按钮保存并应用所作的更改。必须重新启动投影机，这些更改才生效。

更改密码



在此页面中，您可以更改管理员密码。

- **输入新密码**：输入新密码。
- **密码确认**：再次输入密码，然后单击**应用**。

 **注**：如果忘记了管理员密码，请与 Dell 联系。

设定重置

S500wi > 管理画面 > 设定重置 ● 首页 >>

- 系统状态
- 网络设定
- 投影设定
- 更改密码
- 设定重置**
- 固件更新
- 投影机控制面板
- 提示设置
- 重新启动

设定重置

这会恢复无线网络至出厂默认设置。

应用

单击**应用**按钮以将无线 / 网络设置恢复至出厂默认设置。

固件更新

使用“固件更新”页面更新投影仪的无线固件。



 **注：**固件升级成功后，请使用 OSD 禁用然后启用无线 / 网络，以重新启动投影仪的网卡。

如要开始固件更新，请执行下列步骤：

- 1 按**浏览**以选择要更新的文件。
- 2 单击**更新**按钮开始更新。等待系统更新设备的固件。

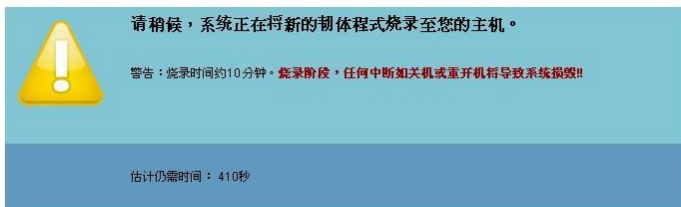

 **小心：**请勿中断更新过程，否则可能导致系统崩溃！

- 3 更新完毕时，单击**确定**。



投影机控制面板

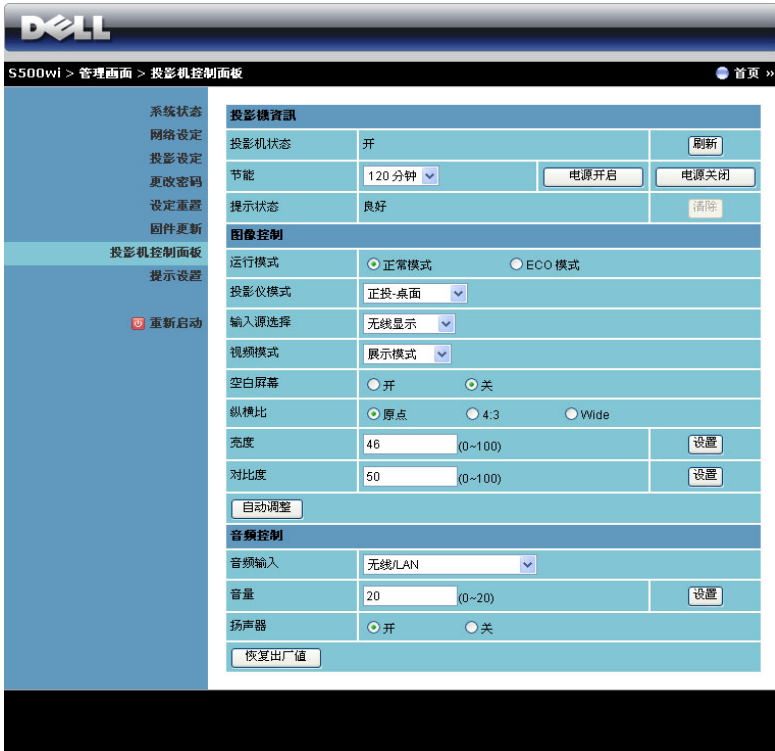

投影机资讯

- **投影机状态**：有 5 种状态：灯泡点亮、待机、节能、散热和预热。单击 **刷新** 按钮可刷新状态和控制设置。
- **节能**：节能可设成关、30、60、90 或 120 分钟。有关的详细信息，请参阅第 65 页的“节能”。
- **提示状态**：有 3 种提示状态：灯泡警告、接近灯泡使用寿命、以及温度警告。无论激活任一提示时，投影机都可能进入保护模式。如要退出保护模式，请单击 **清除** 按钮清除提示状态，然后才能打开投影仪电源。

图像控制

- **投影机模式**：让您根据投影仪的安装方式选择投影仪模式。有 4 种投影机模式：正投 - 桌面、正投 - 墙上安装、背投 - 桌面和背投 - 墙上安装。

- **输入源选择**: 利用“输入源”菜单, 您可以选择投影仪的输入源。您可以选择 VGA-A、VGA-B、S 视频、复合视频、HDMI、无线显示、USB 显示或 USB 查看器。
- **视频模式**: 根据投影仪的使用方式选择一种模式来优化显示图像:
 - **展示**: 最适合展示幻灯片。
 - **明亮**: 最大亮度和对比度。
 - **影片**: 适合观看影片和照片。
 - **sRGB**: 提供更准确的颜色再现效果。
 - **自定**: 用户首选的设置。
- **空白屏幕**: 您可以选择开或关。
- **纵横比**: 让您选择宽高比以调整图像的显示。
- **亮度**: 选择值以调整图像的亮度。
- **对比度**: 选择值以调整显示对比度。

单击**自动调整**按钮以自动调整设置。

音频控制

- **音频输入**: 选择输入源。选项包括: 音频 -A、音频 -B、HDMI、无线/LAN 和麦克风。
- **音量**: 选择音量值 (0~20)。
- **扬声器**: 选择**开**以启用音频功能, 或者选择**关**以禁用音频功能。

单击**恢复出厂值**按钮以恢复至出厂默认设置。

提示设置

The screenshot shows the '提示设置' (Alert Settings) page for a Dell S500wi projector. The page has a dark blue header with the Dell logo and navigation links for 'S500wi > 管理画面 > 提示设置' and '首页'. A left sidebar contains a menu with items like '系统状态', '网络设定', '投影机设定', '更改密码', '设定重置', '固件更新', '投影机控制面板', and '提示设置'. The main content area is divided into sections: '电子邮件提示' (Email Alerts) with radio buttons for '启用' (Enabled) and '禁用' (Disabled), a '电子邮件提醒测试' (Email Alert Test) button, and input fields for '收件人' (Recipient), '抄送' (CC), '发件人' (Sender), and '主题' (Subject). Below this is the 'SMTP 设置' (SMTP Settings) section with input fields for '发送 SMTP 服务器' (SMTP Server), '用户名' (Username), and '密码' (Password). The '提醒条件' (Alert Conditions) section has checkboxes for '灯泡警告' (Lamp Warning), '接近灯泡使用寿命' (Near Lamp Life End), and '温度警告' (Temperature Warning). A '保存' (Save) button is at the bottom.

电子邮件提示

- 电子邮件提示：您可以设置是否（启用或禁用）接收电子邮件通知。
- 收件人 / 抄送 / 发件人：您可以输入发件人（发件人）和收件人（收件人 / 抄送）的电子邮件地址，以便在发生异常情况或警告时发送 / 接收通知。
- 主题：您可以输入电子邮件的主题行。

单击**电子邮件提醒测试**按钮测试电子邮件提示设置。

SMTP 设置

- **发送 SMTP 服务器**，**用户名**，和**密码**应由您的网络管理员或 MIS 提供。

提醒条件：

- 您可以选择在哪些异常情况或警告情形下发送电子邮件通知。当任一提示情形发生时，将向收件人（收件人 / 抄送）发送一封电子邮件。

单击**保存**按钮保存设置。



注：根据设计，由标准 SMTP 服务器使用默认的 25 端口发出电子邮件提示。它不支持加密和验证（SSL 或 TLS）。

重新启动



单击**重新启动**以重新启动系统。

Crestron

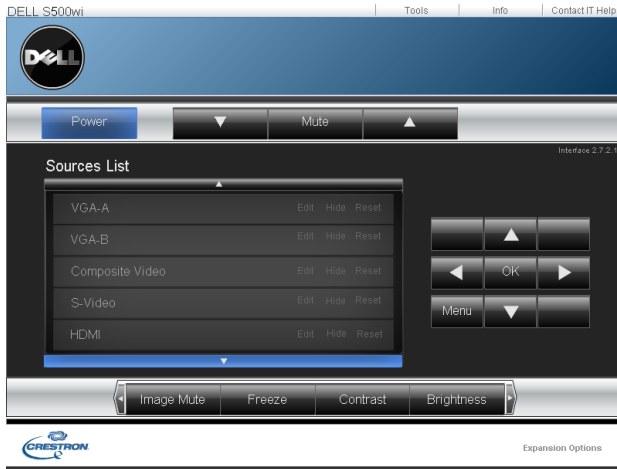

用于 Crestron 功能。

常见问题解答:

我希望通过 Internet 远程访问投影机。怎样最优设置浏览器？

为了最优设置浏览器，请执行下列步骤：

- 1 打开**控制面板** → **Internet 选项** → **常规** → **临时 Internet 文件** → **设置** → 选择**每次访问网页时**。
- 2 一些防火墙或防病毒软件可能阻止 HTTP 应用程序。如可能，关闭防火墙或防病毒软件。

我希望通过 Internet 远程访问投影机。在防火墙中应为其打开那个 socket 端口号？

投影机使用下列 TCP/IP socket 端口。

UDP/TCP	端口号码	描述
TCP	80	Web 配置 (HTTP)
UDP/TCP	25	SMTP: 用于在邮件服务器之间指定电子邮件路由
UDP/TCP	161	SNMP: 简单网络管理协议
UDP	9131	AMX: 用于 AMX 发现

为什么我无法通过 Internet 访问投影机？

- 1 检查您的计算机 / 笔记本电脑是否连接到 Internet。
 - 2 咨询您的 MIS 或网络管理员，确认您的计算机 / 笔记本电脑是否在同一子网中。
-

为什么我无法访问 SMTP 服务器？

- 1 咨询您的 MIS 或网络管理员，确认是否为投影机打开了 SMTP 服务器功能以及为投影机分配的 IP 地址能否访问 SMTP 服务器。投影机的 SMTP socket 端口号是 25，不能更改。
- 2 检查发送 SMTP 服务器、用户名称和密码是否设置正确。
- 3 一些 SMTP 服务器检查发件人的邮件地址与用户名称和密码是否相关。例如，您使用 test@dell.com 作为发件人中的邮件地址。您还应使用 test@dell.com 帐号信息作为用户名称和密码登录到 SMTP 服务器。

为什么在投影机指明测试邮件已发送的情况下，我无法接收测试提示电子邮件？

可能是由于 SMTP 服务器将提示邮件识别为垃圾邮件或者 SMTP 服务器存在限制。向您的 MIS 或网络管理员确认 SMTP 服务器的设置。

防火墙配置和常见问题解答

问题：为什么我无法访问 Web 管理页面？

解答：计算机的防火墙配置可能阻止您访问 Web 管理的 Web 页面。请参考下列配置设置：

防火墙保护	配置
McAfee Security Center	<ol style="list-style-type: none">1 启动 McAfee Security Center（开始 > 所有程序 > McAfee > McAfee Security Center）。2 在个人防火墙 plus 选项卡中，单击查看 Internet 应用程序列表。3 在列表中找到并选择 Dell S500 或 S500wi 投影机。4 右键单击权限栏。5 在弹出菜单中选择允许完全访问。
Norton AntiVirus	<ol style="list-style-type: none">1 打开 Norton AntiVirus（开始 > 所有程序 > Norton AntiVirus > Norton AntiVirus）。2 单击选项菜单，选择 Norton AntiVirus。3 在状态页面中，选择 Internet 蠕虫保护。4 在程序列表中找到并选择 Dell S500 或 S500wi 投影机。5 右键单击 Internet 访问栏。6 在弹出菜单中选择全部允许。7 单击确定。
Sygate Personal Firewall	<ol style="list-style-type: none">1 打开 Sygate Personal Firewall（开始 > 所有程序 > Sygate > Sygate Personal Firewall）。2 在运行的应用程序列表中，找到并右键单击 Dell S500 或 S500wi 投影机。3 在弹出菜单中选择允许。
Windows 防火墙	<ol style="list-style-type: none">1 打开 Windows 防火墙（开始 > 所有程序 > 控制面板）。双击 Windows 防火墙。2 在常规选项卡中，取消选中不允许例外。3 在例外选项卡中，单击添加程序... 按钮。4 在程序列表中找到并选择 Dell S500 或 S500wi 投影机，然后单击确定。5 单击确定以确认例外设置。

防火墙保护

Zone Alarm

配置

- 1 打开 Zone Alarm Firewall（开始 > 所有程序 > Zone Labs > Zone Labs Center）。
 - 2 在程序控制页面中，在列表内找到并选择 Dell S500 或 S500wi 投影仪。
 - 3 右键单击信任访问栏。
 - 4 在弹出菜单中选择允许。
 - 5 对于访问 Internet、信任服务器和服务器 Internet 栏，右键单击并选择允许。
-

制作应用程序令牌

应用程序令牌允许您通过 USB 令牌执行插入显示。

- 1 在应用程序软件中，单击  > 制作应用程序令牌。
- 2 显示下面的屏幕。单击下一步。



- 3 将闪存盘插入计算机上任一 USB 端口。从列表中选择闪存盘，然后单击下一步。



- 4 单击完成以关闭向导。



投影机故障排除

如果投影机出现故障，请参阅以下故障排除提示。如果问题仍然存在，请与 Dell 联系（参阅第 119 页）。



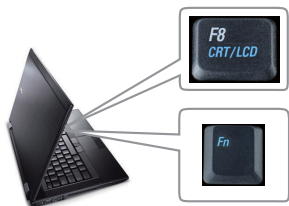

问题

屏幕无图像



解决办法

- 确保已在“输入选择”菜单中选择正确的输入源。
- 确保外部图形端口已启用。如果您使用的是 Dell™ 笔记本电脑，请按 **Fn** **F8** (Fn+F8)。对于其它计算机，请参阅有关文档。如果图像显示不正确，请升级您计算机的视频驱动程序。如果是 Dell 计算机，请访问 support.dell.com。
- 确保所有线缆都已稳固地连接。参见第 12 页的“连接投影机”。
- 确保连接器的插针没有弯曲或折断。
- 确保灯泡已稳固地安装（参阅第 110 页的“更换灯泡”）。
- 使用**高级设置的投影机设置**菜单中的**测试图案**。请确保测试图案的颜色正确无误。

问题 (续)	解决办法 (续)
图像残缺、滚动或显示不正确	<ol style="list-style-type: none"> 1 按下遥控器或控制面板上的自动调整按钮。 2 如果使用的是 Dell™ 便携式计算机，请将计算机的分辨率设置成 WXGA (1280 x 800): <ol style="list-style-type: none"> a 右键点击 Microsoft® Windows® 桌面上的未用部分，然后单击属性，选择设置选项卡。 b 确定外部显示器端口的设置是 1280 x 800 像素。 c 按   (Fn+F8)。 <p>如果在更改分辨率的过程中遇到困难，或者显示器画面静止，请重新启动所有设备和投影仪。</p> <p>如果使用的不是 Dell™ 便携式计算机，请参阅有关文档。如果图像显示不正确，请升级您计算机的视频驱动程序。如果是 Dell 计算机，请访问 support.dell.com。</p>
屏幕不显示演示	<p>如果您使用的是便携式计算机，请按   (Fn+F8)。</p>
图像不稳定或抖动	<p>在 OSD 高级设置的显示设置菜单中调整相位（仅在 PC 模式下）。</p>
图像上有竖直的抖动条	<p>在 OSD 高级设置的显示设置菜单中调整频率（仅在 PC 模式下）。</p>
图像颜色不正确	<ul style="list-style-type: none"> • 如果显示器从图形卡接收到的信号输出不正确，请在 OSD 高级设置的图像设置选项卡中将信号类型设成 RGB。 • 使用高级设置的投影仪设置菜单中的测试图案。请确保测试图案的颜色正确无误。
图像焦点没对准	<ol style="list-style-type: none"> 1 调整投影机镜头上的调焦环。 2 确认投影屏幕与投影仪之间的距离介于要求的距离之间（1.60 英尺 [0.489 m] 到 2.15 英尺 [0.655 m] ± 0.02 英尺 [0.6 mm]）。

问题 (续)	解决办法 (续)
显示 16:9 DVD 时超出屏幕范围	投影机自动检测输入信号格式。在“原始”设置情况下,将根据输入信号格式保持被投影图像的纵横比。 若图像仍被拉伸,可以在 OSD 高级设置的显示设置 菜单中调整纵横比。
图像反转	从 OSD 中选择 高级设置的投影仪设置 ,然后调整投影仪模式。
灯泡烧坏或发出爆裂声	灯泡到达使用寿命时可能会烧坏或发出很大的爆裂声。如果出现这种情况,则只有更换了灯泡后投影机才能恢复工作。如要更换灯泡,请参阅第 110 页的“更换灯泡”。
灯泡指示灯显示稳定橙色光	如果 灯泡 指示灯显示稳定橙色光,请更换灯泡。
灯泡指示灯显示闪烁的橙色光	如果 灯泡 指示灯闪烁橙色,则可能是灯泡模块连接不良。请检查灯泡模块,确保其安装正确。 如果 灯泡 指示灯和 电源 指示灯显示闪烁的橙色光,则表示灯泡驱动器出现故障,投影仪将自动关闭。 如果 灯泡 指示灯和 温度 指示灯显示闪烁的橙色光,而 电源 指示灯显示稳定的蓝光,则表示色轮出现故障,投影仪将自动关闭。 如要取消保护模式,可以按住电源按钮 10 秒。
温度 指示灯显示稳定橙色光	投影机过热。此时投影显示将自动关闭。待投影机冷却后再打开显示器电源。如果问题仍然存在,请与 Dell™ 联系。
温度 指示灯显示闪烁橙色光	如果投影仪风扇发生故障,投影仪将自动关闭。按住 电源 按钮 10 秒清除投影仪模式。等待约 5 分钟,然后重新打开电源。如果问题仍然存在,请与 Dell™ 联系。
屏幕上不显示 OSD	尝试按住面板上的菜单按钮 15 秒钟,以使 OSD 解锁。查看第 62 页的 菜单锁定 。
遥控器不好用或者工作范围相当有限	电池电量低。检查遥控器发出的激光束是否太暗。若是,请更换 2 节新 AAA 电池。

手写笔故障排除

问题 (续)	解决办法 (续)
无法使用手写笔或者无法连接手写笔	<ul style="list-style-type: none">• 检查输入源是否为 PC (VGA、HDMI、无线和 LAN 输入源)• 检查是否开启了交互功能。(菜单 -> 高级设置 -> 交互设置 -> 交互)• 检查“连接”选项是否设置正确。(菜单 -> 高级设置 -> 交互设置 -> 连接)• 当使用无线或 LAN 连接时,若手写笔不工作,请检查是否开启了无线和网络功能。<ol style="list-style-type: none">1 菜单->高级设置->无线/网络设置->网络2 菜单->高级设置->无线/网络设置->无线设置• 当使用无线或 LAN 连接时,检查是否连接了 Dell 无线应用程序软件。(只支持全屏模式输出)• 检查照片感应器是否朝向屏幕。• 按任一键唤醒(笔尖按钮除外)。
LED 不工作。	检查电池是否没电了。
橙色 LED 持续点亮	电池电量低,对手写笔电池充电。
绿色 LED 持续点亮,但光标不移动,投影仪屏幕上显示“未检测到 USB 连接”。	检查是否连接了 Mini USB。
无法选择交互	检查是否有 PC (VGA、HDMI、无线和 LAN 输入源) 输入源。
输入源为 3D 时无法使用手写笔。	<ol style="list-style-type: none">a 不支持 3D 输入源。b 不支持 120 Hz 的输出信号。
输入源为复合视频或 S 视频时无法使用手写笔。	不支持复合视频或 S 视频输入源。
无法使用笔尖	如果笔尖磨损了,请换成新笔尖。
当使用 USB 显示时,能否使用无线 USB 功能?	不支持无线 USB 功能。

指导信号

投影机状态	描述	控制按钮		指示灯	
		电源	温度 (橙色)	灯泡 (橙色)	
待机模式	投影机处于待机模式。已做好开机准备。	蓝色 闪烁	不亮	不亮	
预热模式	投影机开机后需要一些时间进行预热。	蓝色	不亮	不亮	
灯泡点亮	投影机处于正常模式，已做好显示图像的准备。 注： 不能使用 OSD 菜单。	蓝色	不亮	不亮	
冷却模式	投影机正在冷却以便关机。	蓝色	不亮	不亮	
在节能模式之前冷却	在进入节能模式之前，投影机需要 60 秒时间进行冷却。	橙色	不亮	不亮	
投影机过热	通风口可能被阻塞了，或者环境温度可能超过了 35 °C。投影机将自动关机。确保通风口没有被阻塞并且环境温度在工作范围内。如果问题仍然存在，请与 Dell 联系。	不亮	橙色	不亮	
灯泡驱动器过热	灯泡驱动器过热。通风口可能被阻塞了。投影机将自动关机。待投影机冷却后再打开显示器电源。如果问题仍然存在，请与 Dell 联系。	橙色	橙色	不亮	
风扇故障	其中一个风扇发生了故障。投影机将自动关机。如果问题仍然存在，请与 Dell 联系。	不亮	橙色 闪烁	不亮	
灯泡驱动器故障	灯泡驱动器发生了故障。投影机将自动关机。3 分钟后拔掉电源线，然后再打开显示器。如果此问题仍然存在，请与 Dell 联系。	橙色 闪烁	不亮	橙色 闪烁	
色轮故障	色轮无法启动。投影机发生了故障，因此投影机自动关机。3 分钟后拔掉电源线，然后再打开投影机电源。如果此问题仍然存在，请与 Dell 联系。	蓝色	橙色 闪烁	橙色 闪烁	
灯泡故障	灯泡发生故障。更换灯泡。	不亮	不亮	橙色	
故障 - 直流电源 (+12V)	电源断电了。投影机将自动关机。3 分钟后拔掉电源线，然后再打开投影机电源。如果此问题仍然存在，请与 Dell 联系。	橙色 闪烁	橙色	橙色	
灯泡模块连接不良	灯泡模块连接可能断开了。检查灯泡模块，确保其安装正确。如果问题仍然存在，请与 Dell 联系。	不亮	不亮	橙色 闪烁	

手写笔 LED 指导信号

手写笔状态	描述	指示灯		检查流程和项目 / 时间
		绿色	橙色	
正常模式 1	手写笔朝向屏幕并建立链接。	一直点亮	不亮	
正常模式 2	手写笔不朝向屏幕，但建立链接。	0.02s 闪亮 /1s 熄灭	不亮	3 分钟后将进入睡眠模式
搜索开放网络模式	当手写笔搜索开放网络时（绿色 LED 每 2 秒闪烁两次）。按住笔尖和功能按钮 5 秒，手写笔将切换到此模式。	0.1s 闪亮 /0.1s 熄灭和 0.1s 点亮 /1.7s 熄灭	不亮	如果手写笔不能与投影仪成功结对，手写笔将在 3 分钟后进入睡眠模式
搜索固定网络模式	当手写笔搜索固定网络时。	0.3s 闪亮 /0.3s 熄灭	不亮	如果手写笔不能与投影仪成功结对，手写笔将在 3 分钟后进入睡眠模式
结对模式	按住功能按钮 5 秒，绿色 LED 将每 0.15 秒闪烁 1 次（持续 10 秒）。	0.15s 闪亮 /0.15s 熄灭	不亮	如果手写笔与投影仪成功结对，手写笔将进入结对成功模式。 如果手写笔不能与投影仪成功结对，手写笔将在 10 秒后进入结对失败模式。
结对成功模式	当在结对模式后手写笔与投影仪结对成功时（绿色和橙色 LED 将交替闪烁 3 秒）。	0.3s 闪亮 /0.3s 熄灭	0.3s 闪亮 /0.3s 点亮	进入结对模式，并在 10 秒内结对成功
结对失败模式	当在结对模式后手写笔与投影仪结对失败时（绿色和橙色 LED 将同时闪烁 3 秒）。	0.3s 闪亮 /0.3s 熄灭	0.3s 闪亮 /0.3s 熄灭	进入结对模式，10 秒后结对失败
睡眠模式	进入睡眠模式以达到节能目的。	稳定点亮 3 秒	稳定点亮 3 秒	1. 手写笔不朝向屏幕，但建立链接：3 分钟后将进入睡眠模式。 2. 若搜索 AP 信道 3 个循环后仍没有链接，将进入睡眠模式。
电池电量低	手写笔电池电量低。电池还可使用两个小时。	不亮	1s 闪亮 /1s 熄灭	MSP430 在正常运行过程中会检查电池电量。当电池电量低时，显示此 LED 提示信号。
电池没电了，不能运行 PB	照片感应器和 RF 模块不能正常工作。手写笔不能正常工作。	不亮	一直点亮	手写笔电池没电了。仅能为 MSP430 供电。提示 LED 将显示 1 分钟以节能，然后进入睡眠模式。在此状态下不能使用手写笔。
电池电量低时，电池充电	手写笔放在充电器上，或者通过 USB 线连接到笔记本电脑	N/A	一直点亮	
电池电量全满时，电池充电	手写笔放在充电器上，或者通过 USB 线连接到笔记本电脑	N/A	不亮	

更换灯泡

△ 小心：在执行此部分中的任何过程之前，请阅读第 10 页上介绍的“安全注意事项”。

屏幕上出现“灯泡在满负荷工作下寿命已接近结束。建议更换！www.dell.com/lamps 时，应更换灯泡。”如果更换灯泡后问题仍然存在，请与 Dell™ 联系。有关的详细信息，请参阅与 Dell™ 联系第 119 页。

△ 小心：使用原装灯泡以确保投影机以最佳状态安全地运行。

△ 小心：灯泡在使用过程中会变得极为炽热。灯泡使用后至少需要冷却 30 分钟，此前请不要试图更换投影机灯泡。

△ 小心：任何时候都不要触摸灯泡或灯泡玻璃。投影机灯泡是易碎品，触摸时可能碎裂。破碎的玻璃片非常锋利，可能导致伤害。

△ 小心：若灯泡碎裂，请从投影机中将碎片全部取走，并根据州、当地或联邦法律的规定处理或回收这些碎片。有关的详细信息，请访问 www.dell.com/hg。

- 1 关闭投影机并拔下电源线。
- 2 让投影机冷却至少 30 分钟。
- 3 松开用于固定灯泡盖板的一颗螺丝，然后取下此盖板。
- 4 松开用于固定灯泡的一颗螺丝。
- 5 握住金属把手，将灯泡拉出。

✎ 注：Dell™ 可能会要求将保修期内更换下来的灯泡返还给 Dell™。否则，请联系当地的废品处理机构，查询最近的废品处理站地址。

- 6 更换新的灯泡。
- 7 拧紧用于固定灯泡的两颗螺丝。
- 8 重新装上灯泡盖板，拧紧一颗螺丝。
- 9 在 OSD 高级设置的电源设置菜单中，对于灯泡重置选择“是”，以将灯泡已用时间清零（参见第 64 页的“高级设置的电源设置”菜单）。更换了新灯泡模块后，投影机自动检测和重置灯泡小时。





小心：灯泡处理（仅适用于美国）

 本产品使用的灯泡中含有汞，必须依照当地、州或联邦法律的规定进行回收或处理。有关详情，请访问 WWW.DELL.COM/HG 或者与电子工业联盟联系，其网址是 WWW.EIAE.ORG。具体的灯泡废弃相关信息，请访问 WWW.LAMPRECYCLE.ORG。

规格

光阀	0.65" WXGA S450 DMD, DarkChip3™
亮度	3200 ANSI 流明 (最大)
对比度	典型 2300:1 (全开 / 全关)
一致性	典型 80% (日本标准 - JBMA)
像素数	1280 x 800 (WXGA)
显示颜色	10.7 亿种颜色
色轮速度	2 倍 3D 显示时 1 倍
投影镜头	F 光圈: F/2.71 有效焦距 = 4.415 mm @ 87.2 屏幕尺寸 固定 投射比 = 3 广角和长焦
投影屏幕尺寸	77~100 英寸 (对角线)
投影距离	1.60~2.15 ± 0.02 英尺 (0.489 m~0.655 m ± 6 mm)
视频兼容性	复合视频 / S 视频: NTSC (J, M, 4.43)、PAL (B, D, G, H, I, M, N, Nc, 60)、SECAM (B, D, G, K, K1, L) 分量视频 (经由 VGA 和 HDMI): 1080i/p、720p、576i/p、480i/p
电源	通用 AC 100-240 50-60 Hz, 带 PFC 输入
功耗	正常模式: 345 W ± 10% @ 110 Vac (网络开启) ECO 模式: 320 W ± 10% @ 110 Vac (网络开启) 节能模式: <10 W (开启无线和网络功能) 待机模式: < 0.5 W (网络关闭, 并且 VGA_OUT 关闭和无线关闭)

音频	2 个扬声器 x 5W RMS
噪声级别	正常模式时为 34dB(A)；ECO 模式时为 31dB(A)
投影仪重量	15.6 磅 (7.08 kg) ± 0.05 磅
笔重量	0.13 磅 (60 g) (含锂离子电池)
投影仪尺寸 (W x H x D)	12.9 x 7.5 x 16.6 英寸 (326.8 x 191 x 420.5 cm)

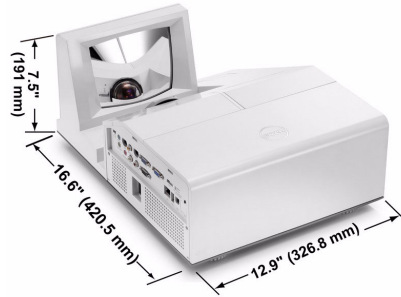

手写笔尺寸 (W x H x D) 仅限 S500wi	0.88 x .94 x 6.66 英寸 (22.46 x 23.79 x 169.17 mm)
--------------------------------	--



环境	运行温度：5°C - 35°C (41°F- 95°F) 湿度：最大 80% 存储温度：0°C 到 60°C (32°F 到 140°F) 湿度：最大 90% 运输温度：-20°C 到 60°C (-4°F 到 140°F) 湿度：最大 90%
输入 / 输出连接器	电源：一个 AC 电源插口 (3- 针 - C14 插座)

VGA 输入：两个 15- 针 D-sub 接口（蓝色），VGA-A 和 VGA-B，用于模拟 RGB/ 分量视频输入信号。

VGA 输出：一个 15- 针 D-sub 接口（黑色），用于 VGA-A 环通。

S 视频输入：一个标准 4- 针 min-DIN S-Video 连接器，用于 Y/C 信号。

复合视频输入：一个黄色 RCA 插孔，用于 CVBS 信号。

HDMI 输入：一个 HDMI 连接器，用于支持 HDMI 1.3。与 HDCP 兼容。

模拟音频输入：一个 3.5 mm 立体声 mini 耳机插孔（蓝色）和一对 RCA 接口（红色 / 白色）。

可调音频输出：一个 3.5 mm 立体声 mini 耳机插孔（绿色）。

USB（A 型）端口：一个 USB 接口，供照片 /PtG 查看器使用（JPG/PPT 格式）。

USB（B 型）端口：一个 mini USB 端口，供远程支持和手写笔（仅限 S500wi）使用；一个 USB 接口，用于支持 USB 显示。

RS232 端口：一个 mini-DIN 6- 针，用于 RS232 通讯。

RJ45 端口：一个 RJ45 接口，用于通过网络和 LAN 显示来控制投影仪。

麦克风：一个 3.5 mm 立体声 mini 耳机插孔（粉红色）。

12 V 输出：一个 12 V DC/200 mA（最大）中继输出，用于驱动自动屏幕。

无线 Dongle

无线标准：IEEE802.11b/g/n

无线：一个 WiFi USB（A 型）接口，用于支持无线 dongle（内嵌 WiFi、USB 接口，S500 可选）。

操作系统环境：Windows 7/Vista/XP/2000，MAC OS X

支持：演示幻灯片和投影机控制。

最多可同时连接 30 个用户。

4 合 1 拆分屏幕。可在屏幕上投影 4 个演示幻灯片。

会议控制模式。

支持音频投影（需要另外安装驱动程序）

灯泡

Philips 280 W 用户可更换的灯泡（在 ECO 模式下最多 3000 小时）



注：任何投影机的灯泡使用寿命额定值都只是亮度降低的测量值，并非灯泡出现故障而停止光输出的时间。灯泡使用寿命的定义为：对于超过灯泡抽样群体 50% 的灯泡，使指定灯泡的亮度降低额定流明值 50% 而花费的时间。无论在任何情况下，不保证能达到灯泡使用寿命额定值。投影机灯泡的实际工作寿命因工作条件和使用方式的不同而存在差异。在不良条件（包括多尘环境、高温环境、每天使用多个小时和突然断电）下使用投影仪可能导致灯泡工作寿命缩短或者灯泡发生故障。

RS232 插针分配

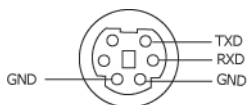

RS232 协议

- 通讯设置

连接设置	数值
波特率	19,200
数据位	8
奇偶校验	无
停止位	1

- **命令类型**

弹出 OSD 菜单并调整设置。

- **控制命令语法（从 PC 到投影机）**

[H][AC][SoP][CRC][ID][SoM][COMMAND]

- **示例：开机命令（首先发送低字节）**

--> 0xBE, 0xEF, 0x10, 0x05, 0x00, 0xC6, 0xFF, 0x11, 0x11, 0x01, 0x00, 0x01

- **控制命令列表**

如要查看最新的 RS232 代码，请访问 Dell 支持网站：Support.dell.com。

兼容模式（模拟 / 数字）

分辨率	刷新率 (Hz)	水平同步频率 (KHz)	像素时钟 (MHz)
640 x 350	70.087	31.469	25.175
640 x 480	59.940	31.469	25.175
640 x 480 p60	59.940	31.469	25.175
720 x 480 p60	59.940	31.469	27.000
720 x 576 p50	50.000	31.250	27.000
720 x 400	70.087	31.469	28.322
640 x 480	75.000	37.500	31.500
848 x 480	60.000	31.020	33.750
640 x 480	85.008	43.269	36.000
800 x 600	60.317	37.879	40.000
800 x 600	75.000	46.875	49.500
800 x 600	85.061	53.674	56.250
1024 x 768	60.004	48.363	65.000
1280 x 720 p50	50.000	37.500	74.250
1280 x 720 p60	60.000	45.000	74.250
1920 x 1080 i50	50.000	28.125	74.250
1920 x 1080 i60	60.000	33.750	74.250
1280 x 720	59.855	44.772	74.500
1024 x 768	75.029	60.023	78.750
1280 x 800	59.810	49.702	83.500
1366 x 768	59.790	47.712	85.500
1360 x 768	60.015	47.712	85.500
1024 x 768	84.997	68.677	94.500
1440 x 900	59.887	55.935	106.500
1152 x 864	75.000	67.500	108.000
1280 x 960	60.000	60.000	108.000
1280 x 1024	60.020	63.981	108.000
1152 x 864	85.000	77.095	119.651
1400 x 1050	59.978	65.317	121.750
1280 X 800	84.880	71.554	122.500
1280 x 1024	75.025	79.976	135.000
1440 X 900	74.984	70.635	136.750
1680 x 1050	59.954	65.290	146.250
1280 x 960	85.002	85.938	148.500
1920 x 1080	60.000	67.500	148.500
1400 X 1050	74.867	82.278	156.000
1280 x 1024	85.024	91.146	157.000
1440 X 900	84.842	80.430	157.000
1600 x 1200	60.000	75.000	162.000

800 x 600	119.972	76.302	73.250
1024 x 768	119.989	97.551	115.500
1280 x 720	120.000	101.563	146.250

与 Dell 联系

在美国的客户，请拨打电话 800-WWW-DELL (800-999-3355)。



注：若您没有可用的 Internet 连接，可以在购物发票、装箱单、帐单或 Dell 产品宣传页上找到联系信息。

Dell™ 提供多种在线和电话支持和服务。具体情况依国家（地区）和产品不同而异，一些服务在您所在区域可能不提供。联系 Dell 销售、技术支持或客户服务：

- 1 访问 Support.dell.com。
- 2 在页面底部的**选择国家 / 地区**下拉菜单中选择您所在的国家或地区。
- 3 单击页面左侧的**联系我们**。
- 4 根据您的需要，选择相应的服务或支持链接。
- 5 选择便于与 Dell 联系的方法。

联系 eInstruction

eInstruction 提供电话和在线技术支持选项。可用性因国家 / 地区不同而异；但任何国家 / 地区的用户均可直接发送电子邮件至 techsupport@einstruction.com。

美国 eInstruction 软件技术支持

电话：480-443-2214 或 800-856-0732

电子邮件：Techsupport@einstruction.com

国际 eInstruction 软件技术支持， EMEA

电话：+33 1 58 31 1065

电子邮件：EU.Support@einstruction.com

基于 Web 的技术支持：

www.einstruction.com（美国）

www.einstruction.de（德国）

www.einstruction.fr（法国）

www.einstruction.it（意大利）

www.einstruction.es（西班牙）

附录：术语表

ANSI 流明 — 一种亮度测量标准。计算时，将一平方米图像分成九个相同的矩形，测量每个矩形中心的勒克司（或亮度）读数，然后对这九个点求平均值。

纵横比 — 最常见的纵横比是 4:3。早期的电视机和计算机视频格式都采用 4:3 的纵横比，即图像宽度是图像高度的 4/3 倍。

亮度 — 显示器、投影显示器或投影设备发射的光的量。投影机的亮度用 ANSI 流明表示。

色温 — 白光的色彩外观。色温低表示暖光（偏黄/红），色温高表示冷光（偏蓝）。色温的标准单位是开尔文 (K)。

分量视频 — 高质量视频传输格式，由亮度信号和两个分离的色度信号组成，对于模拟分量定义为 Y'Pb'Pr'，对于数字分量则定义为 Y'Cb'Cr'。DVD 播放器可以提供分量视频。

复合视频 — 一种视频信号，它将 luma（亮度）、chroma（色彩）、burst（彩色基准）和 sync（水平和垂直同步信号）组成一个信号波形并在单对导线上传输。有三种格式，分别是 NTSC、PAL 和 SECAM。

压缩分辨率 — 如果输入图像的分辨率高于投影机本身的分辨率，投影图像将进行调整以适应投影机本身的分辨率。在数字设备中进行压缩意味着一些图像内容会丢失。

对比度 — 图像中亮值与暗值的范围，或其最大值与最小值之间的比率。投影业使用两种方法测量对比度：

1 **全开/全关** — 测量全白（全开）图像的光输出和全黑（全关）图像的光输出之间的比率。

2 **ANSI** — 测量由 16 个黑白交替的矩形组成的图案。白色矩形的光输出平均值与黑色矩形的光输出平均值的比值即为 ANSI 对比度。

对于同样的投影机，全开/全关对比度的数值总是大于 ANSI 对比度的数值。

dB — 分贝 — 通常用来表示两个声音信号或者电信号之间的相对功率或者强度差异的单位，等于这两个信号水平之比的常用对数的 10 倍。

对角线屏幕 — 测量屏幕或投影图像大小的方法。测量从一个角至其对角的长度。屏幕高 9 英尺，宽 12 英尺，对角线为 15 英尺。本文档假定对角线尺寸是针对上述传统的 4:3 计算机图像而言的。

DHCP — 动态主机配置协议 — 一种网络协议，它允许服务器自动为设备分配 TCP/IP 地址。

DLP® — Digital Light Processing™ — 德州仪器公司采用可操纵的小反射镜开发的反射式显示技术。透过颜色滤镜的光被传送至 DLP 反射镜，这些反射镜将 RGB 颜色排列成图像投射到屏幕上，也称为 DMD。

DMD — Digital Micro-Mirror Device（数字微镜装置） — 每个 DMD 都由数千

个安装在隐藏式轭上的倾斜的微细铝合金反射镜组成。

DNS — 域名系统 — 一项将域名翻译成 IP 地址的 Internet 服务。

焦距 — 透镜表面至其焦点的距离。

频率 — 电信号每秒周期重复率。单位为赫兹 (Hz)。

HDCP — 高带宽数字内容保护 — 由 Intel™ Corporation 开发的一项规范，用于保护通过数字接口（如 DVI、HDMI）传送的数字娱乐内容。

HDMI - High-Definition Multimedia Interface（高清多媒体接口）- HDMI 在一个连接器上同时传输无压缩的高清视频和数字音频及设备控制数据。

Hz（赫兹） — 频率的单位。

IEEE802.11 — 一套关于无线局域网 (WLAN) 通信的标准。802.11b/g 使用 2.4 GHz 频段。

梯形失真修正 — 用来修正因投射或屏幕角度不当引起的图像失真（通常呈上宽下窄的梯形）的装置。

最大距离 — 在完全黑暗的房间中，投影机与屏幕之间能够达到的最大距离，超出该距离，投影机便无法将图像投射到屏幕上或者投射的图像不可用（不够亮）。

最大图像大小 — 投影机在黑暗房间中能够投射的最大图像。这通常会受光学构件的焦距范围的限制。

最小距离 — 投影机能够将图像聚焦到屏幕上的最近距离。

NTSC — 美国国家电视系统委员会。北美的视频和广播标准，视频格式为 525 线，每秒 30 帧。

PAL — 逐行倒相。欧洲的视频和广播标准，视频格式为 625 线，每秒 25 帧。

图像反转 — 水平翻转图像的功能。在普通的正投环境中使用时，文字、图片等朝后。图像反转用于背投。

RGB — 红、绿、蓝 — 通常用来描述需要单独的信号来表示这三种颜色中的每一种颜色的监视器。

S 视频 — 一种视频传输标准，使用 4 针 mini-DIN 连接器在称为亮度 (Y) 和色度 (C) 的两根信号线上传送视频信息。S 视频也称为 Y/C。

SECAM — 用于视频和广播的法国及国际广播标准，与 PAL 相似，但采用不同的色彩信息发送方法。

SSID — 服务集标识符 — 一个名称，用于标识用户要连接到的特定无线 LAN。

SVGA — 超级视频图形阵列 — 800 x 600 像素。

SXGA — 超级扩展图形阵列 — 1280 x 1024 像素。

UXGA — 极速扩展图形阵列 — 1600 x 1200 像素。

VGA — 视频图形阵列 — 640 x 480 像素。

WEP — 有线等效加密 — 这是一种通信数据加密方法。加密密钥创建后仅通知给通信用户，因此第三方无法解密通信数据。

XGA — 扩展视频图形阵列 — 1024 x 768 像素。

WXGA — 宽屏扩展图形阵列 — 1280 x 800 像素。

变焦镜头 — 焦距可变的镜头，允许操作者拉近、拉远视野以放大、缩小图像。

变焦比 — 镜头从一定距离能投射的最小图像与最大图像的比值。例如，1.4:1 的变焦比意味着未经缩放的 10 英尺图像完全放大后将变成 14 英尺。

索引

D

Dell

联系 119

打开 / 关闭投影机电源

打开投影机电源 29

关闭投影机电源 29

电话号码 119

调整投影机焦距 31

调焦环 31

调整投影图像 30

调整投影机高度 30

降低投影机

仰角校正齿轮 30

G

更换灯泡 110

故障排除 104

与 Dell 联系 104

规格

尺寸 113

电源 112

对比度 112

功耗 112

光阀 112

环境 113

亮度 112

RS232 协议 116

色轮速度 112

视频兼容性 112

输入 / 输出连接器 113

投影镜头 112

投影距离 112

投影屏幕尺寸 112

显示颜色 112

像素数 112

一致性 112

音频 113

噪声级别 113

重量 113

K

控制面板 34

L

连接端口

+12V DC 输出连接器 12

安全杆 12

安全锁槽 12

电源线插口 12

复合视频接口 12

HDMI 连接器 12

Mini USB, 供远程鼠标、交互
功能和固件升级使用。12

麦克风插孔 12

RJ45 连接器 12

RS232 连接器 12

S 视频接口 12

VGA-A 输出 (显示器环通)

12

VGA-A 输入 (D-sub) 连接器 12

VGA-B 输入 (D-sub) 连接器 12

USB A 型查看器接口 12

USB B 型显示接口 12

音频 A 输入插孔 12

音频 B 右声道输入连接器 12

音频 B 左声道输入连接器 12

连接手写笔

12 V 直流插头 27

电动投影屏幕 27

电源线 27

手写笔 27

VGA 到 VGA 线 27

USB-A 到 Mini USB-B 线 27

连接投影仪

电源线 15, 16, 17, 18, 20, 21,
22, 23, 24, 25, 26

复合视频线 21

HDMI 线 23, 24, 26

连接到计算机 15

RS232 线 17

S 视频线 20

使用分量视频线连接 22

使用复合视频线连接 21

使用 HDMI 线连接 23

使用 RS232 线连接计算机 17,
18

使用 S 视频线连接 20

VGA 到 VGA 线 15, 16

VGA 到 YPbPr 线 22

USB-A 到 USB-B 线 18

USB 到 USB 线 15

P

屏显菜单 49

帮助 68

高级设置 52

亮度 / 对比度 50

视频模式 51

输入源 49

输入源多显示 50

音量 51

音频输入 52

语言 68

主菜单 49

自动调整 50

S

手写笔

电源开关 10

固件升级接口 10

镜头 10

可更换的笔尖 10

控制面板 10

LED 指示灯 10

Mini USB 充电接口 10

腕带孔 10

Y

遥控器 36

红外线接收器 34

与 Dell 联系 7, 106, 110

Z

支持

与 Dell 联系 119

主机 9

灯泡盖 9

对焦环 9

红外线接收器 9

镜头 9

控制面板 9