

# Gebruikershandleiding bij Dell™ Photo All-In-One Printer 924

Klik op de koppelingen aan de linkerkant voor meer informatie over de functies en bediening van de printer. Zie [Meer informatie](#) voor meer informatie over andere documentatie bij de printer.

U bestelt als volgt inkt of supplies bij Dell:

1. Dubbelklik op het pictogram op het bureaublad.





2. Ga naar de website van Dell op [www.dell.com/supplies](http://www.dell.com/supplies)
3. Bestel telefonisch Dell printersupplies. Raadpleeg de *Handleiding voor eigenaren* voor het juiste telefoonnummer voor uw land.

Voor optimale service moet u ervoor zorgen dat u de servicecode van de Dell printer bij de hand hebt. Zie [Express Service Code en servicecode](#) voor meer informatie.

---

## Opmerkingen, kennisgevingen en waarschuwingen

-  **Opmerking:** hiermee wordt belangrijke informatie aangegeven waarmee u beter gebruikmaakt van de printer.
-  **Kennisgeving:** hiermee wordt aangegeven dat handelingen schade aan hardware of verlies van gegevens tot gevolg kunnen hebben. Tevens wordt aangegeven hoe u het probleem kunt voorkomen.
-  **Let op:** hiermee wordt aangegeven dat handelingen schade aan eigendommen, lichamelijk letsel of de dood tot gevolg kunnen hebben.

Informatie in dit document kan worden gewijzigd zonder voorafgaande kennisgeving.

© 2005 Dell Inc. Alle rechten voorbehouden.

Reproductie op welke manier dan ook zonder de schriftelijke toestemming van Dell Inc. is uitdrukkelijk verboden.

Handelsmerken die worden gebruikt in deze tekst: *Dell* en het logo van *DELL*, *Dell Picture Studio* en *Dell Inktbeheersysteem* zijn handelsmerken van Dell Inc.; *Microsoft* en *Windows* zijn gedeponeerde handelsmerken van Microsoft Corporation.



Andere handelsmerken en handelsnamen worden in dit document gebruikt om te verwijzen naar de entiteiten die aanspraak maken op de merken en namen, of naar de producten. Dell Inc. doet geen aanspraak op eigendomsrechten van de handelsmerken en handelsnamen van anderen.

Model 924

Juni 2005 SRV GC610 Rev. A00

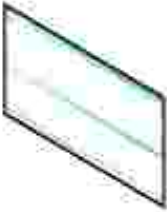

## Meer informatie

Gewenste informatie	Bron
<ul style="list-style-type: none"><li>• Stuurprogramma's voor de printer</li><li>• <i>Gebruikershandleiding</i></li></ul>	<p>De cd <i>Stuurprogramma's en hulpprogramma's</i></p>  <p>Als u tegelijkertijd een computer en printer van Dell aanschaft, zijn de documentatie en stuurprogramma's reeds geïnstalleerd op de computer. U kunt met de cd stuurprogramma's verwijderen of opnieuw installeren, of de documentatie weergeven.</p> <p>De cd bevat wellicht Leesmij-bestanden met de laatste informatie over technische wijzigingen voor de printer of geavanceerd technisch referentiemateriaal voor ervaren gebruikers of technici.</p>
De printer instellen	<p>De handleiding <i>Printer instellen</i></p> 
<ul style="list-style-type: none"><li>• Veiligheidsvoorschriften</li><li>• De printer instellen en gebruiken</li><li>• Garantieverklaring</li></ul>	<p><i>Handleiding voor eigenaren</i></p> 
Express Service Code en servicecode	Express Service Code en servicecode

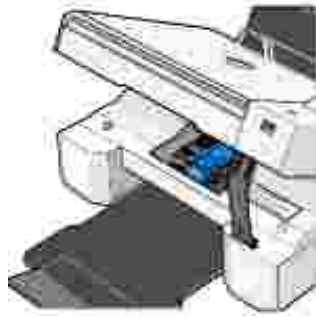

Dit label bevindt zich achter de scannersteun aan de onderkant van de scannereenheid.

- Recentste stuurprogramma's voor de printer
- Antwoorden op vragen over technisch onderhoud en ondersteuning
- Documentatie voor de printer

Ondersteuningswebsite van Dell

Op deze website van Dell vindt u verschillende on line hulpmiddelen, zoals:

- Oplossingen: hints en tips voor het oplossen van problemen, artikelen van technici en on line cursussen
- Upgrades: informatie over het bijwerken van onderdelen, bijvoorbeeld het geheugen
- Klantenservice: contactgegevens en informatie over orderstatus, garantie en reparatie
- Downloads: stuurprogramma's
- Referentie: printerdocumentatie en -specificaties

- Windows XP gebruiken
- Documentatie voor de printer

Help en ondersteuning van Windows XP

1. Klik op Start→ Help en ondersteuning.
2. Typ een beschrijving van het probleem van een of meer woorden en klik op de pijl.
3. Klik op het onderwerp waarmee het probleem het best wordt beschreven.
4. Volg de aanwijzingen op het scherm.

# Over de printer

- [Informatie over de printeronderdelen](#)
- [Printer instellen](#)
- [Bedieningspaneel gebruiken](#)
- [Informatie over de automatische sensor voor de papiersoort](#)
- [Papier in de printer plaatsen](#)
- [Richtlijnen voor het plaatsen van afdruk materiaal](#)

U kunt de Dell Photo All-In-One Printer 924 voor verschillende taken gebruiken. Enkele belangrijke opmerkingen:

- Als de printer is aangesloten op een computer, kunt u met het bedieningspaneel van de printer of met de printersoftware uw projecten maken.
  - U *moet* de printer op een computer aan sluiten om te scannen, af te drukken of te faxen.
  - U hoeft de printer *niet* aan te sluiten op een computer om te kopiëren.
- 

## Informatie over de printeronderdelen

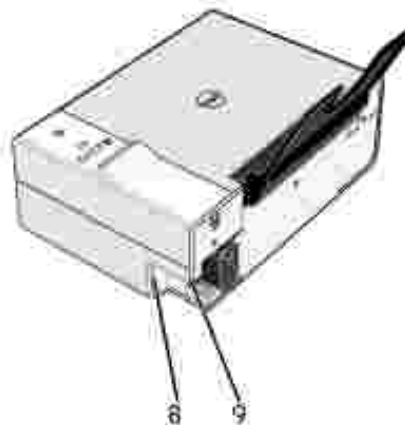
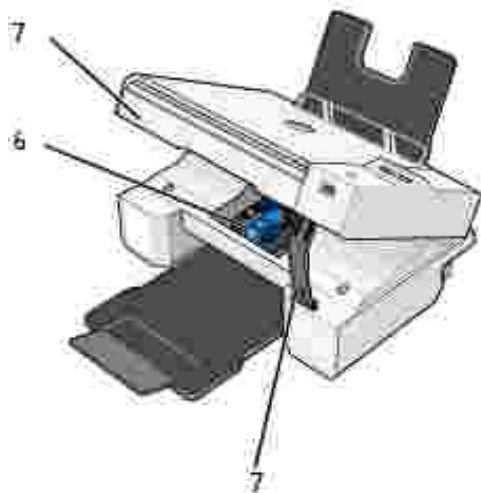
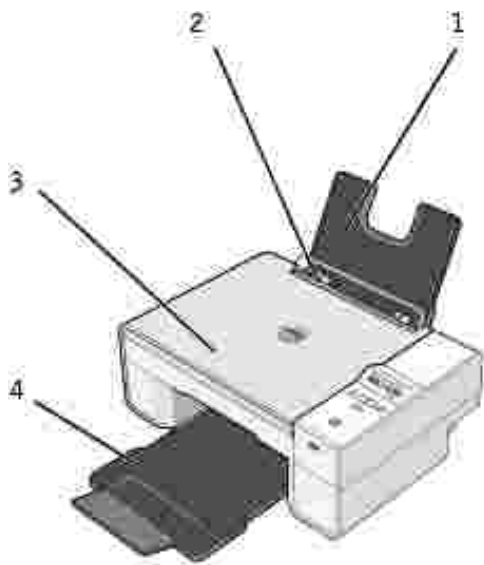

	Onderdeel:	Beschrijving:
1	Papiersteun	Hiermee wordt het geplaatste papier ondersteund.
2	Papiergeleider	Hiermee wordt het papier juist in de printer ingevoerd.
3	Bovenklep	Hiermee wordt het document of de foto op de plaats gehouden terwijl u scant.
4	Papieruitvoerlade	Hierin wordt het papier opgevangen dat uit de printer komt.  <b>Opmerking:</b> trek de papieruitvoerlade recht naar buiten en klap het verlengstuk uit om de papieruitvoerlade te verlengen.
5	Scannereenheid	Deze eenheid kunt u optillen om toegang te krijgen tot de inktcartridges.
6	Inktcartridgehouder	Hierin kunnen twee inktcartridges worden geplaatst: een kleureninktcartridge en een zwarte of foto-inktcartridge. Zie <a href="#">Inktcartridges vervangen</a> voor meer informatie over inktcartridges.
7	Scannersteun	Hiermee wordt de scannereenheid open gehouden wanneer u de inktcartridges vervangt.  <b>Opmerking:</b> als u de printer wilt sluiten zodat deze gewoon kan worden

		gebruikt, tilt u de scannereenheid op en drukt u de scannersteun naar rechts. Laat vervolgens de scannereenheid zakken tot deze op het hoofdgedeelte van de printer steunt.
8	USB-aansluiting	Hierop wordt de USB-kabel (los verkrijgbaar) aangesloten. Het andere uiteinde van de USB-kabel sluit u aan op de computer.
9	Voedingsaansluiting	Hierop kan het netsnoer worden aangesloten.  <b>Opmerking:</b> sluit het netsnoer eerst aan op de printer voordat u het aansluit op het stopcontact.
10	USB-aansluiting voor PictBridge	Hierop wordt de USB-kabel (los verkrijgbaar) aangesloten waarmee de printer wordt verbonden met een PictBridge-camera. Zie <a href="#">Foto's afdrukken vanaf een PictBridge-camera</a> voor meer informatie.
11	Bedieningspaneel	Hiermee kunt u het kopiëren, faxen en afdrukken beheren. Zie <a href="#">Bedieningspaneel gebruiken</a> voor meer informatie.
12	Glasplaat	Hierop plaatst u documenten of foto's (met de afdrukzijde naar beneden) die u wilt kopiëren, faxen of scannen.



## Printer instellen

 **Opmerking:** de Dell AIO Printer 924 ondersteunt Microsoft® Windows® 2000, Windows XP en Windows XP Professional x64 Edition.

Volg de aanwijzingen in de handleiding *Printer instellen* om de hardware en de software te installeren. Zie [Installatieproblemen](#) als er problemen optreden tijdens het instellen van de printer.





## Taal instellen op de printer

U stelt als volgt voor de eerste keer de taal in op de printer:

1. Druk op de pijltoetsen   om naar uw taal te bladeren wanneer u de printer voor de eerste keer aanzet.
2. Druk op de knop Menu  om uw taal te selecteren.

## Taal opnieuw instellen op de printer

Als u de standaardtaal voor het bedieningspaneel wilt wijzigen, voert u de volgende stappen uit:



1. Druk op de knop Aan/uit  om de printer uit te zetten.
2. Druk tegelijkertijd op de knop Aan/uit  en de pijl-omhoog .
3. Als de taalinstellingen worden weergegeven, drukt u op de pijlknoppen   om naar de gewenste taal te bladeren.

4. Druk op de knop Menu  om uw taal te selecteren.

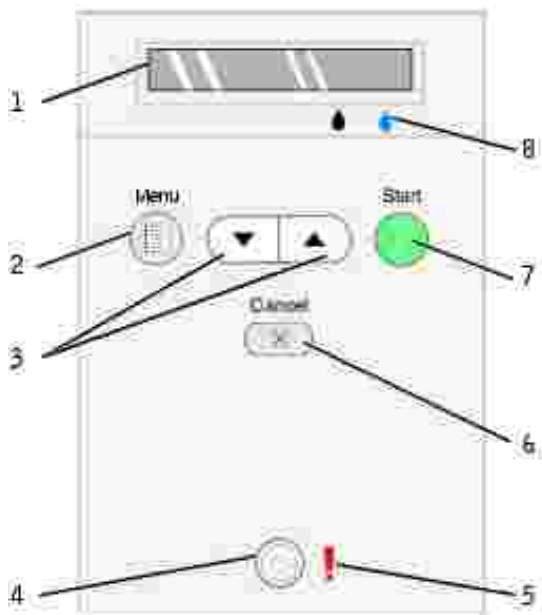

## Bedieningspaneel gebruiken

Met de knoppen op het bedieningspaneel kunt u documenten scannen, kopiëren en aanpassen. De printer is ingeschakeld als de knop Aan/uit  brandt.







Onderdeel		Functie
1	Display	<ul style="list-style-type: none"><li>• Het ingestelde aantal exemplaren weergeven.</li><li>• Instellingen weergegeven voor Modus, Kopiëren, Exemplaren, Kwaliteit, Donker, Formaat, Zoom en Onderhoud. Zie <a href="#">Menu's op het bedieningspaneel</a> voor meer informatie.</li></ul>
2	Knop Menu	 <ul style="list-style-type: none"><li>• Bladeren door de beschikbare menu's. Wanneer u op deze knop drukt, wordt de huidige optie opgeslagen en wordt het volgende menu weergegeven op de display.</li><li>• Zojuist geplaatst papier invoeren.</li></ul>
3	Pijl-omhoog en pijl-omlaag	 <ul style="list-style-type: none"><li>• Bladeren door menu's en menuopties.</li><li>• Het aantal exemplaren verlagen/verhogen.</li><li>• De geselecteerde modus wijzigen.</li></ul>
4	Knop Aan/uit	 <p>De printer aan- of uitzetten.</p>
5	Foutlampje	Fouten aangeven, bijvoorbeeld als het papier op is, papier is vastgelopen of de inkt bijna op is.



6	Knop Annuleren		<ul style="list-style-type: none"> <li>• Huidige scan-, afdruk- of kopieertaak annuleren.</li> <li>• Een kopieertaak annuleren (met alleen de printer) en een pagina uitvoeren.</li> <li>• Een menu sluiten en de standaardinstellingen herstellen.</li> </ul>
7	Knop Start		Het kopieer- of scanproces starten. Als u op deze knop drukt wanneer de modus Scannen actief is, wordt het Dell Takencentrum geopend (als de printer is aangesloten op een computer).
8	Inktdruppel		<p>De resterende hoeveelheid inkt in elke inktcartridge vaststellen.</p> <ul style="list-style-type: none"> <li>• Het niveau van de zwarte inktcartridge wordt weergegeven in de display boven de zwarte inktdruppel.</li> <li>• Het niveau van de kleureninktkartridge wordt weergegeven in de display boven de blauwe inktdruppel.</li> </ul>

## Menu's op het bedieningspaneel

Als u op de knop Menu  drukt, worden de volgende menu's weergegeven. Druk op de pijlknoppen   om door de beschikbare opties in elk menu te bladeren. Als de gewenste instelling wordt weergegeven, drukt u nogmaals op de knop Menu  om de instelling op te slaan en naar het volgende beschikbare menu te gaan.

### Modus Kopiëren.

Menu:	Optie in submenu:	Instellingen:
Kopiëren	Kopiëren	<ul style="list-style-type: none"> <li>• Kleur*</li> <li>• Zwart</li> </ul>
	Exemplaren (geef met de pijlknoppen het aantal op)	
	Kwaliteit	<ul style="list-style-type: none"> <li>• Concept</li> <li>• Normaal*</li> <li>• Foto</li> </ul>
	Donker (geef met de knoppen een instelling op voor de helderheid)	
	Formaat	<ul style="list-style-type: none"> <li>• Letter*</li> <li>• Legal</li> <li>• B5</li> <li>• A4</li> <li>• A5</li> <li>• 3x6</li> <li>• 4x6</li> <li>• L</li> <li>• 2L</li> <li>• 5x7</li> <li>• Hagaki</li> <li>• 10x15 cm</li> <li>• 13x18 cm</li> </ul>
	Zoom	<ul style="list-style-type: none"> <li>• 25%</li> <li>• 50%</li> <li>• 75%</li> </ul>

- 100%\*
- 125%
- 150%
- 175%
- 200%
- 4x6
- 5x7
- Letter
- A4
- L
- 2L
- Hagaki

\* Standaardfabrieksinstelling

## Modus Scannen

Het submenu Scannen is alleen beschikbaar als de printer is aangesloten op een netwerkadapter. Als u de modus Scannen selecteert, wordt u gevraagd de doelcomputer voor het te scannen document te selecteren. Gebruik de pijlknoppen om door de lijst met beschikbare computers bladeren. Als u op de knop Menu  drukt, wordt de weergegeven computernaam geselecteerd.

 **Opmerking:** voor een printer met een lokale verbinding wordt het submenu Scannen niet weergegeven en wordt de hostcomputer automatisch geselecteerd.

## Modus Onderhoud

Menu	Optie in submenu
Onderhoud	Cartridges uitlijnen
	Cartridges reinigen
	Testpagina afdrukken
	Vorige

 **Opmerking:** met de optie Vorige kunt u het menu Onderhoud sluiten zonder een selectie op te geven. Als u deze optie selecteert, gaat u één niveau terug in het menu.

## Informatie over de automatische sensor voor de papiersoort

De printer is voorzien van een automatische sensor voor de papiersoort waarmee de volgende papiersoorten kunnen worden vastgesteld:

- Normaal
- Transparant

- Glossy en fotopapier

Als u een van deze papiersorten in de printer plaatst, stelt de printer de papiersort vast en worden de instellingen voor Kwaliteit/snelheid automatisch aangepast.

	Instellingen voor Kwaliteit/snelheid	
Papiersort	Zwarte en kleureninktcartridge geïnstalleerd	Foto- en kleureninktcartridge geïnstalleerd
Normaal	Normaal	Foto
Transparant	Normaal	Foto
Glossy en fotopapier	Foto	Foto

 **Opmerking:** de printer kan het papierformaat niet vaststellen.

U selecteert als volgt een papierformaat:

1. Open het gewenste bestand en klik op Bestand→ Afdrukken.
2. Klik in het dialoogvenster Afdrukken op Voorkeuren of Eigenschappen (afhankelijk van het programma of besturingssysteem).

Het dialoogvenster Voorkeursinstellingen voor afdrukken verschijnt.

3. Selecteer het papierformaat op het tabblad Printerinstelling.
4. Klik op OK.

De automatische sensor voor de papiersort is actief tenzij u deze uitschakelt. U schakelt als volgt de automatische sensor voor de papiersort uit voor een bepaalde afdruktaak:

1. Open het gewenste bestand en klik op Bestand→ Afdrukken.
2. Klik in het dialoogvenster Afdrukken op Voorkeuren of Eigenschappen (afhankelijk van het programma of besturingssysteem).

Het dialoogvenster Voorkeursinstellingen voor afdrukken verschijnt.

3. Klik op de tab Printerinstelling.
4. Selecteer de papiersort in de keuzelijst Materiaalsoort.
5. Klik op OK.

U schakelt als volgt de automatische sensor voor de papiersoort uit voor alle afdruktaken:

1. Klik in *Windows XP* op Start→ Configuratiescherm→ Printers en andere hardware→ Printers en faxapparaten.

Klik in *Windows 2000* op Start→ Instellingen→ Printers.

2. Klik met de rechtermuisknop op het pictogram Dell Photo AIO Printer 924.
3. Klik op Voorkeursinstellingen voor afdrucken.
4. Klik op de tab Printerinstelling.
5. Selecteer de papiersoort in de keuzelijst Materiaalsoort.
6. Klik op OK.



---

## Papier in de printer plaatsen

1. Waaier het papier los.



2. Plaats het papier in het midden van de papiersteun.
3. Pas beide papiergeleiders aan zodat deze zich tegen de randen van het papier bevinden.

-  **Opmerking:** trek niet aan beide papiergeleiders tegelijk. Als u een van de papiergeleiders verschuift, wordt de andere papiergeleider ook verplaatst.
-  **Opmerking:** duw het papier niet te ver in de printer. Zorg dat het papier plat in de papiersteun ligt en dat de beide papiergeleiders strak tegen de zijden van het papier zijn geplaatst.



## Richtlijnen voor het plaatsen van afdrukmateriaal

Maximumaantal:	Aandachtspunten:
100 vellen normaal papier	<ul style="list-style-type: none"> <li>Het papier is gecentreerd tussen de linker- en rechterpapiergeleider.</li> </ul> <p><b>Opmerking:</b> plaats briefhoofdpapier met de bovenzijde van het briefhoofd naar voren en met de afdrukszijde naar boven in de printer.</p> <ul style="list-style-type: none"> <li>U hebt de afdrukkwaliteit Concept, Normaal of Foto geselecteerd.</li> </ul> <p><b>Opmerking:</b> selecteer Concept als u een foto-inkcartridge hebt geïnstalleerd.</p>
20 vellen bannerpapier	<ul style="list-style-type: none"> <li>Alle papier is verwijderd uit de papiersteun voor u het bannerpapier plaatst.</li> <li>Een stapel bannerpapier met het exacte aantal vellen is op of achter de printer geplaatst.</li> </ul> <p><b>Opmerking:</b> u moet het papierformaat A4 (banner) of Letter (banner) selecteren in Printereigenschappen. Als u dit niet doet, kan het papier vastlopen. Zie <a href="#">Problemen met papier</a>.</p> <ul style="list-style-type: none"> <li>U hebt het bannerpapier met de vrije rand in de printer geplaatst, tegen de rechterzijde van de papiersteun.</li> <li>Het bannerpapier is gecentreerd tussen de linker- en rechterpapiergeleider.</li> <li>Het bannerpapier is geschikt voor inkjetprinters.</li> </ul>
10 enveloppen	<ul style="list-style-type: none"> <li>De afdrukszijde van de enveloppen is naar boven gericht.</li> <li>De enveloppen zijn gecentreerd in de papiersteun tussen de linker- en rechterpapiergeleider.</li> <li>De locatie voor de postzegel bevindt zich in de linkerbovenhoek en de liggende afdrukstand is ingesteld.</li> </ul> 

	<p><b>Opmerking:</b> voor gebruikers in Japan: als u post verstuurt binnen Japan, kan de envelop in de staande afdrukstand worden afgedrukt met de locatie voor de postzegel in de rechterbenedenhoek of in de liggende afdrukstand met de locatie voor de postzegel in de linkerbenedenhoek. Als u internationale post verstuurt, moet u de enveloppen afdrucken in de liggende afdrukstand met de locatie voor de postzegel in de linkerbovenhoek.</p> <ul style="list-style-type: none"> <li>• De papiergeleider bevindt zich tegen de linkerrand van de enveloppen.</li> <li>• Het juiste envelopformaat is geselecteerd. Selecteer het eerstvolgende formaat als het exacte formaat niet beschikbaar is en stel de linker- en rechtermarge zo in dat de tekst op de juiste plaats wordt afgedrukt.</li> </ul>
25 wenskaarten, indexkaarten, briefkaarten of fotokaarten	<ul style="list-style-type: none"> <li>• De afdrukzijde van de kaarten is naar boven gericht.</li> <li>• De kaarten zijn gecentreerd in de papiersteun tussen de linker- en rechterpapiergeleider.</li> <li>• De papiergeleider bevindt zich tegen de linkerrand van de kaarten.</li> <li>• U hebt de afdrukkwaliteit Normaal of Foto geselecteerd.</li> </ul>
25 vellen glossy of fotopapier	<ul style="list-style-type: none"> <li>• De glossy zijde van het papier is naar boven gericht.</li> <li>• Het papier is gecentreerd in de papiersteun tussen de linker- en rechterpapiergeleider.</li> <li>• U hebt de afdrukkwaliteit Normaal of Foto geselecteerd.</li> <li>• Het papier is verticaal tegen de rechterzijde van de papiersteun geplaatst.</li> </ul>
10 opstrijktransfers	<ul style="list-style-type: none"> <li>• Volg de instructies op de verpakking voor het plaatsen van opstrijktransfers.</li> <li>• De lege zijde van de transfer is naar u toe gericht.</li> <li>• De transfer is gecentreerd in de papiersteun tussen de linker- en rechterpapiergeleider.</li> <li>• U hebt de afdrukkwaliteit Normaal of Foto geselecteerd.</li> </ul> <p><b>Opmerking:</b> voor optimale resultaten kunt u het beste één opstrijktransfer per keer invoeren.</p>
50 transparanten	<ul style="list-style-type: none"> <li>• De ruwe zijde van de transparanten is naar boven gericht.</li> <li>• De transparanten zijn gecentreerd in de papiersteun tussen de linker- en rechterpapiergeleider.</li> </ul> <p><b>Opmerking:</b> u kunt één transparant in de papiersteun plaatsen zonder dat u het normale papier hoeft te verwijderen.</p> <ul style="list-style-type: none"> <li>• U hebt de afdrukkwaliteit Normaal of Foto geselecteerd.</li> </ul>

# Printer gebruiken

- [Afdrukken](#)
  - [Kopiëren](#)
  - [Scannen](#)
  - [Faxen](#)
- 

## Afdrukken

### Documenten afdrukken

1. Zet de computer en de printer aan en controleer of ze op elkaar zijn aangesloten.
2. Plaats het papier met de afdrukszijde naar boven in de printer. Zie [Papier in de printer plaatsen](#) voor meer informatie.



3. Open het gewenste bestand en klik op Bestand→ Afdrukken.
4. U past als volgt de afdrukinstellingen aan:
  - a. Klik op Voorkeuren, Eigenschappen, Opties of Instellen (afhankelijk van de toepassing of het besturingssysteem).

Het dialoogvenster Voorkeursinstellingen voor afdrukken verschijnt.

- b. Geef op het tabblad Afdrukinstellingen de instellingen op voor de afdrukkwaliteit/snelheid, het papierformaat, afdrukken in zwart-wit of kleur, afdrukken zonder rand, de afdrukstand en het aantal exemplaren.
- c. Op het tabblad Geavanceerd kunt u een optie voor dubbelzijdig afdrukken opgeven, een speciale indeling selecteren en opgeven of u de functie Afbeelding automatisch verscherpen wilt gebruiken.
- d. Klik op OK onder aan het venster om terug te keren naar het dialoogvenster Afdrukken nadat u de instellingen in Voorkeursinstellingen voor afdrukken hebt gewijzigd.

5. Klik op OK of Afdrukken (afhankelijk van het programma).

## Foto's afdrukken

1. Plaats het fotopapier met de afdrukzijde (glossy) naar boven in de printer. Zie [Richtlijnen voor het plaatsen van afdruk materiaal](#) voor meer informatie.
2. Controleer of er een kleureninktcartridge en een foto-inktcartridge zijn geïnstalleerd. Zie [Inktcartridges vervangen](#) voor meer informatie.
3. Open het gewenste bestand en klik op Bestand→ Afdrukken.
4. Klik op Voorkeuren, Eigenschappen, Opties of Instellen (afhankelijk van de toepassing of het besturingssysteem) om de afdrুকinstellingen aan te passen.

Het dialoogvenster Voorkeursinstellingen voor afdrukken verschijnt.

 **Opmerking:** als u Dell Picture Studio™ gebruikt, selecteert u Alle printerinstellingen weergeven om Printereigenschappen weer te geven.

5. Selecteer de optie Foto op het tabblad Printerinstelling en selecteer de dpi-waarde voor de foto in de keuzelijst.
6. Selecteer het papierformaat, de afdrukstand en het aantal exemplaren.

 **Opmerking:** u kunt het beste glossy/fotopapier gebruiken als u foto's wilt afdrukken.

7. Als u de afdrুকinstellingen hebt aangepast, klikt u op OK.
8. Klik op OK of Afdrukken (afhankelijk van het programma).
9. Verwijder de afzonderlijke foto's uit de papieruitvoerlade zodra deze uit de printer komen. Hiermee voorkomt u dat de foto's aan elkaar kleven en dat er vlekken op de foto's komen.

 **Opmerking:** laat de afdrucken lang genoeg drogen (12 tot 24 uur, afhankelijk van de omgevingsomstandigheden) voordat u ze in een niet-klevend fotoalbum of lijstje doet. Op deze manier kunt u langer genieten van uw foto's.

## Foto's zonder rand afdrukken





1. Voor optimale resultaten plaatst u glossy/fotopapier met de afdrukzijde naar boven. Zie [Richtlijnen voor het plaatsen van afdruk materiaal](#) voor meer informatie.
2. Controleer of er een kleureninktcartridge en een foto-inktcartridge zijn geïnstalleerd. Zie [Inktcartridges vervangen](#) voor meer informatie.
3. Open het gewenste bestand en klik op Bestand→ Afdrukken.
4. Klik op Voorkeuren, Eigenschappen, Opties of Instellen (afhankelijk van de toepassing of het besturingssysteem) om de afdrুকinstellingen aan te passen.

Het dialoogvenster Voorkeursinstellingen voor afdrukken verschijnt.

5. Selecteer de optie Foto op het tabblad Printerinstelling en selecteer de dpi-waarde voor de foto in de keuzelijst.
6. Schakel het selectievakje Zonder rand in, geef de afdrukstand van de foto op en geef het aantal exemplaren op dat u wilt afdrukken.
7. Selecteer het papierformaat voor afdrukken zonder rand in de keuzelijst op het tabblad Geavanceerd en klik op OK.
8. Klik op OK of Afdrukken (afhankelijk van het programma).

## Foto's afdrukken vanaf een PictBridge-camera

De printer ondersteunt PictBridge-camera's.

1. Sluit één uiteinde van de USB-kabel aan op de camera.
2. Sluit het andere uiteinde van de USB-kabel aan op de PictBridge-poort op de voorzijde van de printer.



**Opmerking:** als de printer niet is aangesloten op een computer, zijn de meeste functies die u kunt gebruiken via de knoppen van het bedieningspaneel van de printer, niet beschikbaar wanneer de printer is aangesloten op een PictBridge-camera. Deze functies worden pas beschikbaar nadat u de PictBridge-camera hebt losgemaakt van de printer.

3. Schakel de digitale camera in. Raadpleeg de gebruiksaanwijzing bij de camera voor de juiste USB-instellingen voor de camera en PictBridge-verbinding en voor informatie over het gebruik.

**Opmerking:** op de meeste digitale camera's zijn twee USB-modi beschikbaar: computer en printer (of PTP). Voor afdrukken via PictBridge moet u de USB-modus printer (of PTP) gebruiken. Raadpleeg de documentatie bij de printer voor meer informatie.

---

## Kopiëren

U kunt kopieën maken met het bedieningspaneel op de printer of de computer.



### Documenten kopiëren met het bedieningspaneel

1. Zet de printer aan.
2. Plaats het papier in de printer. Zie [Papier in de printer plaatsen](#) voor meer informatie.
3. Open de bovenklep.
4. Plaats het document dat u wilt scannen met de bedrukte zijde naar beneden op de glasplaat. Zorg dat de linkerbovenhoek van de voorzijde van het document gelijkligt met de pijl op de printer.



5. Sluit de bovenklep.
6. Open het menu om de kopieerinstellingen te wijzigen. Zie [Menu's op het bedieningspaneel](#) voor meer informatie.
7. Druk op de knop Starten op het bedieningspaneel . De kopie wordt gemaakt met de geselecteerde optie voor kopiëren (kleur of zwart-wit).

Kopiëren verschijnt op de display.

 **Opmerking:** als u op de knop Starten drukt  zonder een optie voor kopiëren te selecteren, wordt de kopie standaard in kleur afgedrukt.

## Documenten kopiëren met de computer

1. Zet de computer en de printer aan en controleer of ze op elkaar zijn aangesloten.
2. Plaats het papier in de printer. Zie [Papier in de printer plaatsen](#) voor meer informatie.
3. Open de bovenklep.
4. Plaats het document dat u wilt scannen met de bedrukte zijde naar beneden op de glasplaat. Zorg dat de linkerbovenhoek van de voorzijde van het document gelijkligt met de pijl op de printer.



5. Sluit de bovenklep.
6. Klik op Start→ Programma's of Alle programma's→ Dell Printers→ Dell Photo AIO Printer 924→ Dell Takencentrum.

Het Dell Takencentrum wordt weergegeven.

7. Selecteer het aantal exemplaren (1-99) en een kleurinstelling in de keuzelijst.
8. Klik op Meer kopieerinstellingen weergegeven als u de volgende handelingen wilt uitvoeren:
  - o Een kopieerkwaliteit selecteren.
  - o Een papierformaat selecteren.
  - o Het originele documentformaat selecteren.
  - o Het document lichter of donkerder maken.
9. Klik op Nu kopiëren als u de instellingen hebt aangepast.

## Foto's kopiëren met de computer

1. Zet de computer en de printer aan en controleer of ze op elkaar zijn aangesloten.
2. Plaats het fotopapier met de afdrukszijde naar boven in de printer. Zie [Richtlijnen voor het plaatsen van afdruk materiaal](#) voor meer informatie.
3. Open de bovenklep.
4. Plaats de foto die u wilt scannen met de bedrukte zijde naar beneden op de glasplaat. Zorg dat de linkerbovenhoek van de voorzijde van de foto gelijkligt met de pijl op de printer.



5. Sluit de bovenklep.
6. Klik op Start→ Programma's of Alle programma's→ Dell Printers→ Dell Photo AIO Printer 924→ Dell Takencentrum.

Het Dell Takencentrum wordt weergegeven.

7. Klik op Nu weergeven.
8. Pas de gestippelde lijnen aan zodat deze om het gedeelte van de afbeelding vallen dat u wilt afdrukken.
9. Geef een aantal op en selecteer een foto-optie (Kleurenfoto of Zwartwitfoto) in het gedeelte Kopiëren.
10. Klik op Meer kopieerinstellingen weergeven om de foto aan te passen.
11. Klik op Nu kopiëren als u de instellingen hebt aangepast.

## Foto's kopiëren zonder een computer

1. Zet de printer aan.
2. Plaats het fotopapier met de afdrukzijde naar boven in de printer. Zie [Papier in de printer plaatsen](#) voor meer informatie.
3. Open de bovenklep.
4. Plaats de foto die u wilt scannen met de bedrukte zijde naar beneden op de glasplaat. Zorg dat de linkerbovenhoek van de voorzijde van de foto gelijkligt met de pijl op de printer.



5. Sluit de bovenklep.
6. Selecteer Foto in het submenu Kwaliteit. Zie [Menu's op het bedieningspaneel](#) voor meer informatie.
7. Druk op de knop Starten .

## Kopieerinstellingen wijzigen

1. Klik op Start→ Programma's of Alle programma's→ Dell Printers→ Dell Photo AIO Printer 924→ Dell Takencentrum.

Het Dell Takencentrum wordt weergegeven.

2. Selecteer het gewenste aantal exemplaren en de kleurinstelling.
3. Klik op Meer kopieerinstellingen weergegeven als u de volgende handelingen wilt uitvoeren:
  - o Een kopieerkwaliteit selecteren.
  - o Een papierformaat selecteren.
  - o Het originele documentformaat selecteren.
  - o Het document lichter of donkerder maken.
  - o Het document vergroten of verkleinen.
4. Klik op de knop Geavanceerd om instellingen zoals papierformaat en kwaliteit te wijzigen.
5. Selecteer de volgende tabbladen om wijzigingen aan te brengen.

Tabblad:	Handeling:
Afdrukken	<ul style="list-style-type: none"> <li>• Het papierformaat en de papiersoort selecteren.</li> <li>• Opties voor afdrukken zonder rand selecteren.</li> <li>• Afdrukkwaliteit selecteren.</li> </ul>
Scannen	<ul style="list-style-type: none"> <li>• Kleurdiepte en scanresolutie selecteren.</li> <li>• Gescande afbeelding automatisch bijnijden.</li> </ul>
Afbeeldingen verbeteren	<ul style="list-style-type: none"> <li>• Vage afbeeldingen verscherpen.</li> <li>• De helderheid van de afbeelding aanpassen</li> <li>• De kleurcorrectiecurve (gamma) van de afbeelding aanpassen.</li> </ul>
Afbeeldingspatronen	<ul style="list-style-type: none"> <li>• Conversie van grijstinten naar een zwartwitpuntjespatroon (raster) vloeiend maken.</li> <li>• Afbeeldingspatronen verwijderen bij scans uit tijdschriften of kranten (effenen).</li> <li>• Achtergrondruis in kleurendocumenten verminderen.</li> </ul>

6. Klik op OK en klik op Nu kopiëren nadat u de kopieerinstellingen hebt gewijzigd.

---

## Scannen



U kunt scannen met de printer via het bedieningspaneel van de printer of via de computer.

1. Zet de computer en de printer aan en controleer of ze op elkaar zijn aangesloten.
2. Open de bovenklep.
3. Plaats het document dat u wilt scannen met de bedrukte zijde naar beneden op de glasplaat. Zorg dat de linkerbovenhoek van de voorzijde van het document gelijkligt met de pijl op de printer.



4. Sluit de bovenklep.
5. Open het Dell Takencentrum door op Start → Programma's of Alle programma's → Dell Printers → Dell Photo AIO Printer 924 → Dell Takencentrum te klikken.

Het Dell Takencentrum wordt weergegeven.

 **Opmerking:** u kunt het Dell Takencentrum ook openen vanaf het bedieningspaneel van de printer. Als de printer is ingesteld op de modus *Scannen*, drukt u op de knop *Starten* . Het Dell Takencentrum verschijnt op het beeldscherm.

6. Selecteer in de keuzelijst *Gescande afbeelding verzenden naar de toepassing die u als scanbestemming wilt gebruiken*. Kies bijvoorbeeld *Faxen* als u een afbeelding wilt scannen die u per fax wilt verzenden.

 **Opmerking:** selecteer in de keuzelijst *Verder zoeken* als het programma dat u wilt gebruiken niet in de lijst wordt weergegeven. Klik op *Toevoegen* in het volgende venster om het programma te selecteren en aan de lijst toe te voegen.

7. Pas de scaninstellingen aan.
8. Klik op *Nu scannen* om de scan te voltooien.

## Foto's scannen



1. Zet de computer en de printer aan en controleer of ze op elkaar zijn aangesloten.
2. Open de bovenklep.
3. Plaats de foto die u wilt scannen met de bedrukte zijde naar beneden op de glasplaat. Zorg dat de linkerbovenhoek van de voorzijde van de foto gelijkligt met de pijl op de printer.



4. Sluit de bovenklep.
5. Open het Dell Takencentrum door op *Start*→ *Programma's of Alle programma's*→ *Dell Printers*→ *Dell Photo AIO Printer 924*→ *Dell Takencentrum* te klikken.

Het Dell Takencentrum wordt weergegeven.



 **Opmerking:** u kunt het Dell Takencentrum ook openen vanaf het bedieningspaneel van de printer. Als de printer is ingesteld op de modus *Scannen*, drukt u op de knop *Starten* . Het Dell Takencentrum verschijnt op het beeldscherm.

6. Klik op *Nu weergeven* om de gescande afbeelding te bekijken.
7. Pas de gestippelde lijnen aan zodat deze om het gedeelte van de afbeelding vallen dat u wilt scannen.
8. Selecteer de toepassing die u wilt gebruiken in de keuzelijst *Gescande afbeelding verzenden naar*.

 **Opmerking:** selecteer in de keuzelijst *Verder zoeken* als het programma dat u wilt gebruiken niet in de lijst wordt weergegeven. Klik op *Toevoegen* in het volgende venster om het programma te selecteren en aan de lijst toe te voegen.

9. Geef de gewenste instellingen op.
10. Klik op *Nu scannen* als u de afbeelding hebt aangepast.

Als het document is verwerkt, wordt de geselecteerde toepassing geopend.



## Meerdere pagina's of afbeeldingen scannen

1. Zet de computer en de printer aan en controleer of ze op elkaar zijn aangesloten.
2. Open de bovenklep.
3. Plaats het eerste object dat u wilt scannen met de bedrukte zijde naar beneden op de glasplaat. Zorg dat de linkerbovenhoek van de voorzijde van het vel gelijkligt met de pijl op de printer.



4. Sluit de bovenklep.
5. Open het Dell Takencentrum door op *Start* → *Programma's of Alle programma's* → *Dell Printers* → *Dell Photo AIO Printer 924* → *Dell Takencentrum* te klikken.

Het Dell Takencentrum wordt weergegeven.

 **Opmerking:** u kunt het Dell Takencentrum ook openen vanaf het bedieningspaneel van de printer. Als de printer is ingesteld op de modus *Scannen*, drukt u op de knop *Starten* . Het Dell Takencentrum verschijnt op het beeldscherm.

6. Selecteer in de keuzelijst *Gescande afbeelding verzenden naar de toepassing die u als scanbestemming wilt gebruiken*.

 **Opmerking:** selecteer in de keuzelijst *Verder zoeken als het programma dat u wilt gebruiken niet in de lijst wordt weergegeven*. Klik op *Toevoegen* in het volgende venster om het programma te selecteren en aan de lijst toe te voegen.

7. Klik in het gedeelte *Scannen* op *Meer scaninstellingen weergeven*.
8. Klik op de knop *Geavanceerd*.
9. Klik op *Geavanceerde scaninstellingen weergeven* om de geavanceerde opties te wijzigen.
10. Schakel het selectievakje *Meerdere items scannen vóór uitvoeren in* op het tabblad *Scannen*.
11. Klik op *OK*.
12. Klik op *Nu scannen* als u de instellingen hebt aangepast.

Als u de eerste pagina hebt gescand, wordt u gevraagd naar de volgende pagina.



13. Plaats het volgende vel op de glasplaat en klik op *Ja*. Herhaal deze handeling tot u alle pagina's hebt gescand.
14. Klik op *Nee* als u klaar bent. Het programma verschijnt met de gescande pagina's.

## Foto of document scannen via een netwerk

Als de printer is verbonden met een netwerk, kunt u foto's of documenten scannen en deze naar een willekeurige computer op het netwerk verzenden.

1. Open de bovenklep.
2. Plaats het document dat u wilt scannen met de bedrukte zijde naar beneden op de glasplaat. Zorg dat de linkerbovenhoek van de voorzijde van het document gelijkligt met de pijl op de printer.



3. Sluit de bovenklep.
4. Druk op de pijl-omhoog  op het bedieningspaneel om de modus van de printer te wijzigen. Als het lampje **Scannen** brandt, drukt u op de knop **Menu**  om de selectie op te slaan.
5. Blader in het submenu door de beschikbare computers tot u de computer vindt waarnaar u de foto of het document wilt verzenden en druk op de knop **Menu**  om de selectie op te slaan.

De foto of het document wordt gescand en naar de geselecteerde computer verzonden.

 **Opmerking:** voor een printer met een lokale verbinding wordt het submenu **Scannen** niet weergegeven en wordt de hostcomputer automatisch geselecteerd.

## Gescande tekst bewerken met OCR (Optical Character Recognition)

OCR (Optical Character Recognition; optische tekenherkenning) is software waarmee gescande afbeeldingen kunnen worden omgezet in tekst die kan worden bewerkt in een tekstverwerkingsprogramma.



 **Opmerking:** Japanse en Chinese klanten: Controleer of de OCR-software op de computer is geïnstalleerd. Er is een exemplaar van de OCR-software bij de printer geleverd, dat is geïnstalleerd tijdens de installatie van de printerstuurprogramma's.

1. Open de bovenklep.
2. Plaats het document dat u wilt scannen met de bedrukte zijde naar beneden op de glasplaat. Zorg dat de linkerbovenhoek van de voorzijde van het document gelijkligt met de pijl op de printer.



3. Sluit de bovenklep.
4. Open het Dell Takencentrum door op Start→ Programma's of Alle programma's→ Dell Printers→ Dell Photo AIO Printer 924→ Dell Takencentrum te klikken.

Het Dell Takencentrum wordt weergegeven.

-  **Opmerking:** u kunt het Dell Takencentrum ook openen vanaf het bedieningspaneel van de printer. Als de printer is ingesteld op de modus Scannen, drukt u op de knop Starten . Het Dell Takencentrum verschijnt op het beeldscherm.
5. Selecteer een tekstverwerkings- of beeldbewerkingstoepassing in de keuzelijst Gescande afbeelding verzenden naar.
-  **Opmerking:** selecteer in de keuzelijst Verder zoeken als het programma dat u wilt gebruiken niet in de lijst wordt weergegeven. Klik op Toevoegen in het volgende venster om het programma te selecteren en aan de lijst toe te voegen.
6. Selecteer Tekst bewerken (OCR & 300 dpi) in de keuzelijst Waarvoor wordt de scan gebruikt?.
  7. Klik op Nu scannen.

De gescande tekst wordt weergegeven.

## Afbeeldingen opslaan op de computer

1. Klik op Start→ Programma's of Alle programma's→ Dell Printers→ Dell Photo AIO Printer 924→ Dell Takencentrum.

Het Dell Takencentrum wordt weergegeven.

2. Klik op Afbeelding opslaan op de computer in het gedeelte Speciale functies.
3. Volg de aanwijzingen op het scherm.

# Gescande afbeeldingen of documenten per e-mail verzenden

Ga als volgt te werk als u gescande afbeeldingen of documenten per e-mail wilt verzenden:

1. Open de bovenklep.
2. Plaats het document of de foto met de bedrukte zijde naar beneden op de glasplaat. Zorg dat de linkerbovenhoek van de voorzijde van het item gelijkligt met de pijl op de printer.



3. Sluit de bovenklep.
4. Klik op Start→ Programma's of Alle programma's→ Dell Printers→ Dell Photo AIO Printer 924→ Dell Takencentrum.

Het Dell Takencentrum wordt weergegeven.

5. Klik op Nu weergeven.
6. Klik op Afbeelding naar een bekende e-mailen in het gedeelte Speciale functies.
7. Kies de gewenste optie in het menu Wat wordt er gescand?.
8. Volg de instructies op het scherm om de foto klaar te maken voor e-mailen.
9. Klik op Volgende.
10. Open de e-mailtoepassing, schrijf een bericht bij de foto en verzend het bericht.

 **Opmerking:** raadpleeg de Help van de e-mailtoepassing voor informatie over het toevoegen van documenten aan e-mailberichten.

## Afbeeldingen of documenten vergroten of verkleinen

Als u de printer gebruikt *met* een computer, kunt u documenten 25-400 procent verkleinen of vergroten met

het Dell Takencentrum.

Als u de printer gebruikt *zonder* een computer, kunt u met het bedieningspaneel documenten verkleinen of vergroten met 25, 50, 100, 150 of 200 procent en de optie Passend op pagina selecteren.

1. Plaats het papier in de printer. Zie [Papier in de printer plaatsen](#) voor meer informatie.
2. Open de bovenklep.
3. Plaats het document of de foto met de bedrukte zijde naar beneden op de glasplaat. Zorg dat de linkerbovenhoek van de voorzijde van het item gelijkligt met de pijl op de printer.



4. Sluit de bovenklep.
5. Klik op Start→ Programma's of Alle programma's→ Dell Printers→ Dell Photo AIO Printer 924→ Dell Takencentrum.

Het Dell Takencentrum wordt weergegeven.

6. Klik op Nu weergeven.
7. Selecteer Afbeelding vergroten of verkleinen in het gedeelte Speciale functies.
8. Volg de aanwijzingen op het scherm om het formaat van de nieuwe afbeelding te selecteren.
9. Klik op Nu afdrukken als u de afbeelding hebt aangepast.

---

## Faxen

Als u een fax wilt verzenden met deze printer, moet de printer zijn aangesloten op een computer die beschikt over een modem en waarop Microsoft Fax is geïnstalleerd. Voordat u begint, controleert u als volgt of Microsoft Fax op de computer is geïnstalleerd:

Klik op Start→ Programma's of Alle programma's→ Bureau-accessoires→ Communicatie.

Voor Windows XP:

- Als Fax wordt weergegeven in de lijst, is Microsoft Fax op de computer geïnstalleerd. Ga verder met [Microsoft Faxconsole \(Windows XP\) of Beheer van Fax-service \(Windows 2000\) configureren](#).
- Als Fax niet wordt weergegeven in de lijst, gaat u verder met [Microsoft Faxconsole installeren in Windows XP](#).

Voor Windows 2000 wordt Beheer van Fax-service automatisch geïnstalleerd.

## Microsoft Faxconsole installeren in Windows XP

1. Klik op Start→ Instellingen→ Configuratiescherm. Klik onder Kies een categorie op Software.

Het dialoogvenster Software wordt geopend.

2. Klik op Windows-onderdelen toevoegen of verwijderen.
3. Schakel in de lijst Onderdelen het selectievakje Fax Services in.
4. Klik op Volgende.
5. Klik op Voltooien.
6. Klik op Sluiten in het dialoogvenster Software.

## Microsoft Faxconsole (Windows XP) of Beheer van Fax-service (Windows 2000) configureren

U stelt deze toepassingen als volgt in voor faxen:

1. Klik op Start→ Programma's of Alle programma's→ Bureau-accessoires→ Communicatie→ Fax→ Faxconsole (Windows XP) of Beheer van Fax-service (Windows 2000).
2. Klik in het venster Wizard Faxconfiguratie op Volgende.
3. Geef in het venster Gegevens van de afzender de gegevens op die u wilt afdrukken op het voorblad van de fax en klik op Volgende.
4. Selecteer de modem die in de computer is geïnstalleerd in de lijst Selecteer het gewenste faxapparaat van het venster Selecteer apparaten voor het verzenden of ontvangen van faxen.
5. Als u het verzenden van faxen wilt uitschakelen, schakelt u het selectievakje Verzenden inschakelen uit.
6. Klik op de knop Handmatig antwoord of de knop Automatisch antwoorden na (aantal keren opgegeven door de gebruiker).

7. Schakel het selectievakje Ontvangen inschakelen in als u faxen wilt ontvangen.

 **Opmerking:** als u het selectievakje Ontvangen inschakelen hebt ingeschakeld, kunt u faxen ontvangen. Wellicht beantwoordt de computermodem nu echter alle telefoongesprekken zodat u geen voicemail ontvangt.

8. Klik op Volgende.

9. Geef in het vak TSID van het venster Identificatie van verzendend station (TSID) de identificatiegegevens op (meestal uw faxnummer en uw naam of bedrijfsnaam). Deze informatie wordt weergegeven in de koptekst van de faxen die u verzendt zodat de persoon die de fax ontvangt, weet van wie deze afkomstig is.

 **Opmerking:** de TSID is verplicht in sommige regio's.

10. Klik op Volgende.

 **Opmerking:** stap 10 tot en met 13 hoeft u alleen uit te voeren als u in stap 6 de optie voor het ontvangen van faxen hebt ingeschakeld.

11. Geef in het vak CSID van het venster Identificatie van aangeroepen station (CSID) de CSID op die u wilt gebruiken (hiermee wordt gecontroleerd of de fax wordt verzonden naar de juiste ontvanger).

12. Klik op Volgende.

13. Schakel in het venster Routingopties het selectievakje Afdrukken op in als u wilt dat elke ontvangen fax automatisch wordt afgedrukt. Als u dit selectievakje inschakelt, moet u de Dell Photo AIO Printer 924 selecteren voor het afdrukken van de faxen.

 **Opmerking:** de printer moet zijn ingeschakeld en zijn aangesloten op de computer als u faxen automatisch wilt afdrukken.

14. Schakel het selectievakje Een kopie opslaan in een map in als u van elke fax een kopie wilt opslaan. Als u dit selectievakje inschakelt, kunt u de opslaglocatie opgeven voor de kopie van de fax.

15. Klik op Volgende.

16. Controleer de configuratie-instellingen in de lijst Samenvatting van de configuratie en klik op Voltooien.

U kunt nu faxen verzenden en ontvangen.

## Papieren documenten faxen

Als u een papieren document van een of meer pagina's wilt faxen, kunt u het Dell Takencentrum gebruiken.

1. Zet de printer en de computer aan en controleer of ze op elkaar zijn aangesloten. Controleer of de



computermodem is aangesloten op een actieve, analoge telefoonlijn. Als u een DSL-breedbanddienst gebruikt op telefoonlijn die u gebruikt om te faxen, moet u ook een DSL-filter installeren. Neem contact op met uw internetaanbieder voor meer informatie.

2. Plaats het document op de glasplaat en zorg ervoor dat de linkerbovenhoek gelijkligt met de pijl op de printer.
3. Klik op Start→ Programma's of Alle programma's→ Dell Printers→ Dell Photo AIO Printer 924→ Dell Takencentrum.

Het Dell Takencentrum wordt weergegeven.

4. U kunt op de volgende manieren te werk gaan in het Dell Takencentrum:
  - o Een fax met een of meer pagina's verzenden vanuit het gedeelte Scannen of het gedeelte Faxen. Pas eerst de faxtaak aan door de vragen op het scherm te beantwoorden.

Als u een fax van één pagina wilt verzenden, klik u op Nu faxen.

Als u een fax van meerdere pagina's wilt verzenden, klikt u op Geavanceerd→ Meerdere items scannen vóór uitvoeren→ OK.
  - o Klik op Een afbeelding faxen in het gedeelte Speciale functies en volg de aanwijzingen op het scherm.



**Opmerking:** een van de gestelde vragen is of de fax uit meerdere pagina's bestaat. Als uw fax uit meerdere pagina's bestaat, moet u Ja, vragen bij elke pagina kiezen.

## Elektronische documenten faxen

1. Open het gewenste bestand en klik op Bestand→ Afdrukken.
2. Selecteer Fax in de printerlijst.
3. Klik op Afdrukken en volg de aanwijzingen op het scherm.

## Faxen ontvangen met Faxconsole of Beheer van Fax-service

1. Controleer of er een actieve telefoonlijn is aangesloten op de telefoonaansluiting van de computermodem.
2. Klik op Start→ Programma's of Alle programma's→ Bureau-accessoires→ Communicatie→ Fax.
3. Klik op Faxconsole of Beheer van Fax-service.

Als u het selectievakje Ontvangen inschakelen hebt ingeschakeld tijdens de configuratie van Faxconsole of Beheer van Fax-service, kunt u nu faxen ontvangen.

 **Opmerking:** als u het selectievakje Ontvangen inschakelen hebt ingeschakeld, kunt u faxen ontvangen. Wellicht beantwoordt de computermodem nu echter alle telefoongesprekken zodat u geen voicemail ontvangt.

## Verzonden en ontvangen faxen bekijken met Faxconsole of Beheer van Fax-service

 **Opmerking:** u kunt met Faxconsole alleen faxen bekijken die met Faxconsole zijn verzonden of ontvangen.

1. Klik op Start→ Programma's of Alle programma's→ Bureau-accessoires→ Communicatie→ Fax.
2. Klik op Faxconsole of Beheer van Fax-service.

Bekijk ontvangen faxen in Postvak IN en bekijk verzonden faxen in Verzonden items.

## Status van een fax bekijken met Faxconsole of Beheer van Fax-service

1. Klik op Start→ Programma's of Alle programma's→ Bureau-accessoires→ Communicatie→ Fax.
2. Klik op Faxconsole of Beheer van Fax-service.
3. De volgende mappen worden weergegeven:
  - o Binnenkomend: faxen die momenteel worden ontvangen
  - o Postvak IN: faxen die zijn ontvangen
  - o Postvak UIT: faxen die moeten worden verzonden
  - o Verzonden items: faxen die zijn verzonden
4. Klik op de gewenste map.
5. Klik in het rechterdeelvenster op de fax waarvan u de status wilt bekijken en klik op Voorkeuren of Eigenschappen.
6. Klik op de tab Algemeen en bekijk de statusregel.
7. Klik op Sluiten als u klaar bent.

## Faxconfiguratie wijzigen

1. Klik op Start→ Programma's of Alle programma's→ Bureau-accessoires→ Communicatie→ Fax en op Faxconsole.
2. Klik in Faxconsole op Fax configureren in het menu Extra om de wizard Faxconfiguratie te starten.



# Informatie over de software

- [Dell Takencentrum gebruiken](#)
- [Voorkeursinstellingen voor afdrucken gebruiken](#)
- [Dell Picture Studio gebruiken](#)
- [Dell Inktbeheersysteem](#)
- [Software verwijderen en opnieuw installeren](#)

De printersoftware omvat:

- Dell Takencentrum: hiermee kunt u verschillende scan-, kopieer-, fax- en afdruktaken uitvoeren met onlangs gescande en eerder opgeslagen documenten en afbeeldingen.
- Voorkeursinstellingen voor afdrucken: hiermee kunt u de printerinstellingen aanpassen.
- Dell Picture Studio™: hiermee kunt u foto's en andere afbeeldingen beheren, bewerken, weergeven, afdrucken en converteren.
- Dell Inktbeheersysteem™: hiermee wordt u gewaarschuwd als de inkt in de printer bijna op is.

---

## Dell Takencentrum gebruiken

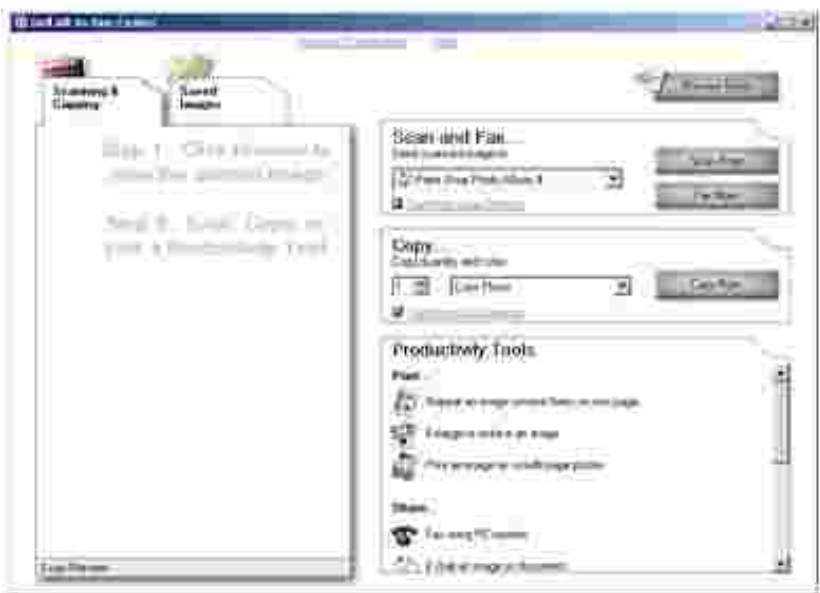

U kunt het Dell Takencentrum gebruiken voor het volgende:

- Scannen, kopiëren, faxen en speciale functies.
- De bestemming opgeven waarnaar u een gescande afbeelding wilt verzenden.

- Het aantal en de kleur van kopieën selecteren.
- Informatie over problemen oplossen en onderhoud openen.
- Voorbeelden bekijken van afbeeldingen die u wilt afdrukken of kopiëren.
- Foto's beheren (foto's kopiëren naar mappen en afdrukken, of speciale kopieertaken uitvoeren).

U opent als volgt Dell Takencentrum:

Klik op Start→ Programma's of Alle programma's→ Dell Printers→ Dell Photo AIO Printer 924→ Dell Takencentrum.

Het Dell Takencentrum bestaat uit vier onderdelen: Scannen of faxen, Kopiëren, Speciale functies en Voorbeeld.

Onderdeel:	Handelingen:
Scannen of faxen	<ul style="list-style-type: none"> <li>• De toepassing selecteren waarnaar u de gescande afbeelding wilt verzenden.</li> <li>• Opgeven welk type afbeelding wordt gescand.</li> <li>• Opgeven waarvoor u de scan wilt gebruiken.</li> <li>• Nu faxen selecteren.</li> </ul> <p><b>Opmerking:</b> klik op Meer scaninstellingen weergeven om alle instellingen weer te geven.</p>
Kopiëren	<ul style="list-style-type: none"> <li>• Het aantal en de kleur van kopieën selecteren.</li> <li>• Een afdrukkwaliteit voor kopieën selecteren.</li> <li>• Het formaat van een gescande afbeelding aanpassen.</li> <li>• De kopieën lichter of donkerder maken (dit is ook mogelijk met het bedieningspaneel).</li> <li>• Kopieën vergroten of verkleinen.</li> </ul> <p><b>Opmerking:</b> klik op Meer scaninstellingen weergeven om alle instellingen weer te geven.</p>
Speciale functies	<ul style="list-style-type: none"> <li>• Een afbeelding vergroten of verkleinen.</li> <li>• Een afbeelding meerdere keren herhalen op een pagina.</li> <li>• Een afbeelding afdrukken als een poster van meerdere pagina's.</li> <li>• Faxen via de modem van de computer.</li> <li>• Een afbeelding e-mailen.</li> <li>• Een afbeelding op de computer opslaan.</li> <li>• Tekst in een gescand document bewerken (Optical Character Recognition).</li> <li>• Een afbeelding aanpassen met een foto-editor.</li> </ul>
Voorbeeld	<ul style="list-style-type: none"> <li>• Een gedeelte van het voorbeeld selecteren voor scannen.</li> <li>• Een voorbeeld weergeven van de afbeelding die u wilt afdrukken of kopiëren.</li> </ul>

Met de optie Help in het Dell Takencentrum kunt u meer informatie over het Dell Takencentrum weergeven.

---

## Voorkeursinstellingen voor afdrukken gebruiken

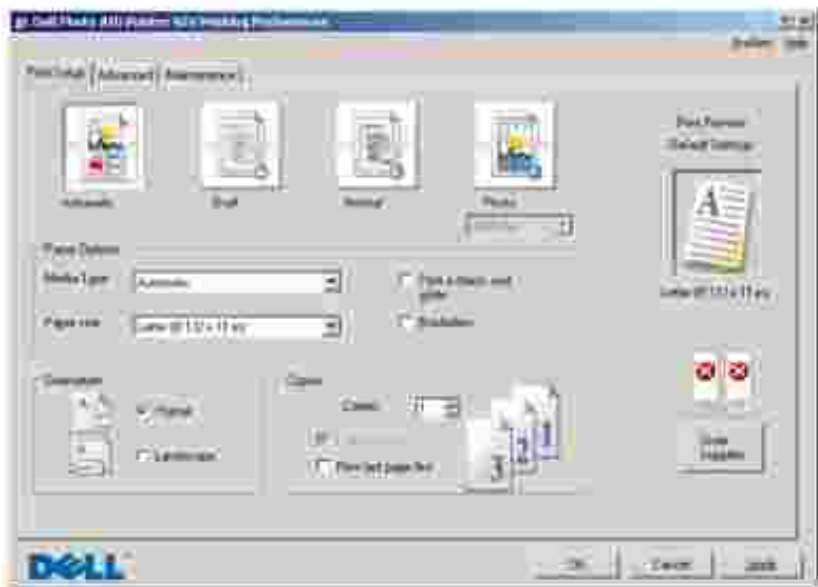

Met Voorkeursinstellingen voor afdrucken kunt u de verschillende printerinstellingen wijzigen. U kunt de printerinstellingen wijzigen in Voorkeursinstellingen voor afdrucken op basis van het type project dat u wilt maken.

U opent als volgt Voorkeursinstellingen voor afdrucken:

1. Open het gewenste bestand en klik op Bestand→ Afdrucken.

Het dialoogvenster Afdrucken wordt weergegeven.

2. Klik in het dialoogvenster Afdrucken op Voorkeuren Eigenschappen, Opties of Instellen (afhankelijk van het programma of besturingssysteem).

Het dialoogvenster Voorkeursinstellingen voor afdrucken verschijnt.

U opent als volgt Voorkeursinstellingen voor afdrucken als u geen document hebt geopend:

1. Klik in Windows XP op Start→ Configuratiescherm→ Printers en andere hardware→ Printers en faxapparaten.

Klik in Windows 2000 op Start→ Instellingen→ Printers.

2. Klik met de rechtermuisknop op het pictogram van de printer en kies Voorkeursinstellingen voor afdrucken.

 **Opmerking:** als u de printerinstellingen via de map Printers wijzigt, worden deze gebruikt als standaardinstellingen voor de meeste toepassingen.

## Tabbladen van Voorkeursinstellingen voor afdrucken

Voorkeursinstellingen voor afdrukken heeft drie hoofdtabbladen.

Tabblad	Opties
Printerinstelling	Kwaliteit/snelheid: selecteer Automatisch, Concept, Normaal of Foto, afhankelijk van de gewenste kwaliteit. Met Concept wordt het snelst afgedrukt, maar deze optie is niet geschikt als u een foto-inktcartridge hebt geïnstalleerd.
	Materiaalsoort: hiermee kunt u de papiersoort handmatig instellen of de papiersoort automatisch laten herkennen met de printersensor.
	Papierformaat: selecteer het papierformaat en de papiersoort.
	Kleurenafbeeldingen in zwart-wit afdrukken: hiermee kunt u kleurenafbeeldingen afdrukken in zwart-wit om inkt te besparen in de kleureninktcartridge.
	<b>Opmerking:</b> u kunt deze instelling niet selecteren als u Afdrukken in zwart-wit met de kleureninktcartridge hebt geselecteerd.
	Afdrukstand: hiermee kunt u bepalen hoe het document wordt ingedeeld op de afgedrukte pagina. U kunt afdrukken met de staande of liggende afdrukstand.
	Meerdere exemplaren: hier kunt u aangeven hoe de printer meerdere exemplaren van één afdruktaak moet afdrukken: Gesorteerd, Normaal of Omgekeerde volgorde.
Geavanceerd	Dubbelzijdig afdrukken: hiermee kunt u op beide zijden van het papier afdrukken.
	Indeling: selecteer Normaal, Banner, Spiegelen, N per vel, Poster, Brochure of Zonder rand.
	Afbeelding automatisch verscherpen: hiermee stelt u automatisch het beste niveau voor het verscherpen van afbeeldingen in op basis van de inhoud van de afbeelding.
	Meer opties: hiermee kunt u de instellingen Weergavemodus en Complete-A-Print opgeven.
Onderhoud	Inktcartridges installeren
	Inktcartridges reinigen
	Inktcartridges uitlijnen
	Testpagina afdrukken
	Netwerkondersteuning
	Achtergebleven materiaal verwijderen na het afdrukken van Japanse briefkaarten

## Dell Picture Studio gebruiken

Met Dell Picture Studio kunt u de mogelijkheden van digitale fotografie verkennen en leren hoe u foto's kunt indelen, maken en afdrukken. Dell Picture Studio bestaat uit drie onderdelen:

- Paint Shop Photo Album 5

Klik op Start → Programma's of Alle programma's → Dell Picture Studio 3 → Paint Shop Photo

Album 5 → Paint Shop Photo Album 5.

- Paint Shop Pro Studio

Klik op Start→ Programma's of Alle programma's→ Dell Picture Studio 3→ Paint Shop Pro Studio→ Jasc Paint Shop Pro Studio.

- Dell.Shutterfly.com - Online Print Service

Klik op Start→ Programma's of Alle programma's→ Dell Picture Studio 3→ Dell.Shutterfly.com - Online Print Service.



**Opmerking:** sommige of alle programma's zijn mogelijk niet beschikbaar, afhankelijk van uw besturingssysteem.

---

## Dell Inktbeheersysteem

Wanneer u een taak afdrukt, verschijnt een venster met de afdrukvoortgang. Hierin worden de voortgang van de afdruktaak, de resterende hoeveelheid inkt in de cartridge en het resterende aantal pagina's dat met de cartridge kan worden afgedrukt, weergegeven. Tijdens het afdrukken van de eerste 50 pagina's met de cartridge is de paginateller verborgen totdat het afgedrag van de gebruiker is geanalyseerd en een nauwkeurigere telling kan worden gegeven. Het resterende aantal pagina's verandert afhankelijk van de soort afdruktaken die met de printer worden voltooid.

Wanneer de inkt in de cartridge bijna op is, wordt Inkt is bijna op weergegeven als u wilt afdrukken. Deze waarschuwing wordt weergegeven totdat u een nieuwe inktcartridge installeert. Zie [Inktcartridges vervangen](#) voor meer informatie over het vervangen van inktcartridges.

Wanneer een of beide inktcartridges leeg zijn, wordt het venster Extra inktcartridge weergegeven wanneer u wilt afdrukken. Als u doorgaat met afdrukken, wordt de afdruktaak mogelijk niet afgedrukt zoals verwacht.

Als de zwarte inktcartridge leeg is, kunt u in zwart-wit afdrukken met de kleureninkcartridge (samengesteld zwart). Selecteer hiervoor Complete-A-Print voordat u op Doorgaan met afdrukken klikt. Als u Complete-A-Print selecteert en op Doorgaan met afdrukken klikt, wordt samengesteld zwart gebruikt voor alle afdruktaken in zwart-wit totdat de zwarte inktcartridge wordt vervangen of totdat de optie wordt uitgeschakeld bij Meer opties op het tabblad Geavanceerd van Voorkeursinstellingen voor afdrukken. Het dialoogvenster Extra inktcartridge wordt pas opnieuw weergegeven als de lege inktcartridge is vervangen. Het selectievakje Complete-A-Print wordt automatisch uitgeschakeld als een nieuwe of andere cartridge wordt geïnstalleerd.





## Software verwijderen en opnieuw installeren

Als de printer niet juist functioneert of als er berichten over communicatiefouten worden weergegeven wanneer u de printer gebruikt, moet u de printersoftware verwijderen en opnieuw installeren.

1. Klik op Start→ Programma's of Alle programma's→ Dell Printers→ Dell Photo AIO Printer 924→ Installatie Dell Photo AIO Printer 924 ongedaan maken.
2. Volg de aanwijzingen op het scherm.
3. Start de computer opnieuw op.
4. Plaats de cd *Stuurprogramma's en hulpprogramma's* in het cd-rom-station en volg de aanwijzingen op het scherm.

Als het installatievenster voor de software niet verschijnt, doet u het volgende:

- a. Klik in *Windows XP* op Start→ Deze computer.

Dubbelklik in *Windows 2000* op Deze computer op het bureaublad.

- b. Dubbelklik op het pictogram van het cd-rom-station. Dubbelklik zo nodig op setup.exe.
- c. Als het installatievenster voor de printersoftware wordt weergegeven, klikt u op Persoonlijke installatie of Netwerkinstallatie.
- d. Volg de aanwijzingen op het scherm om de installatie te voltooien.

# Onderhoud van de inktcartridges

- [Inktcartridges vervangen](#)
  - [Inktcartridges uitlijnen](#)
  - [Spuitopeningen reinigen](#)
- 

## Inktcartridges vervangen

 **Let op:** lees eerst de veiligheidsvoorschriften in de *Handleiding voor eigenaren* en volg deze op voordat u een van de procedures uitvoert die in dit gedeelte worden beschreven.

Dell inktcartridges zijn alleen verkrijgbaar via Dell. U kunt inkt on line bestellen via [www.dell.com/supplies](http://www.dell.com/supplies) of per telefoon. Raadpleeg Supplies bestellen in de *Handleiding voor eigenaren* als u per telefoon wilt bestellen.

U kunt voor de Dell printer het beste Dell inktcartridges gebruiken. Herstel van problemen die zijn veroorzaakt door het gebruik van supplies of onderdelen die niet door Dell zijn geleverd, valt niet onder de garantie van Dell.

1. Zet de printer aan.
2. Til de scannereenheid op en plaats de scannersteun in de uitsparingen zodat de scannereenheid geopend blijft.

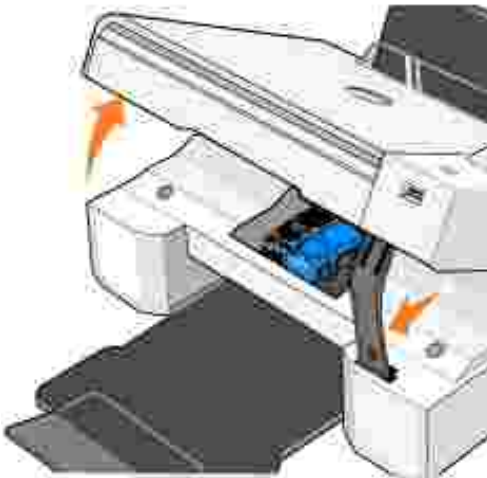

Als de printer niet bezig is, beweegt de cartridgehouder zich naar de laadpositie.

3. Druk de hendel van de inktcartridge naar beneden om het deksel van de inktcartridge te openen.



4. Verwijder de oude inktcartridges uit de printer.



5. Bewaar de cartridges in een luchtdichte verpakking, zoals de opslageenheid die u bij de foto-inkcartridge hebt gekregen, of gooi de cartridges weg. Neem hierbij de geldende milieuvorschriften in acht.
6. Als u nieuwe inktcartridges installeert, verwijdert u de sticker en de transparante tape van de achter- en onderzijde van elke inktcartridge.

 **Opmerking:** op de volgende afbeelding worden een zwarte inktcartridge en een kleureninkcartridge afgebeeld (gebruikt voor normaal afdrukken). Gebruik een foto-inkcartridge en een kleureninkcartridge wanneer u foto's afdrukt.

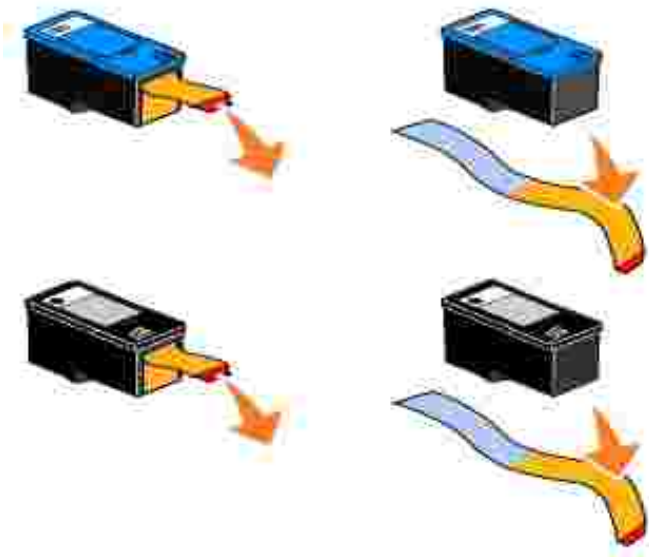

7. Plaats de nieuwe inktcartridges in de printer. Controleer of de zwarte of foto-inktkartridge zich in de linker cartridgehouder bevindt en of de kleureninktkartridge zich in de rechter cartridgehouder bevindt.

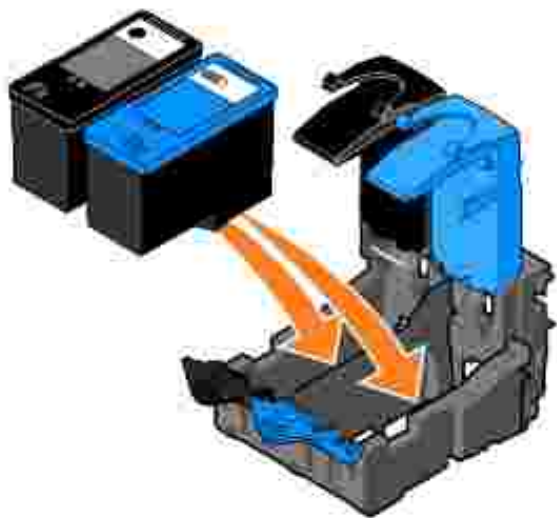

8. *Klik* de deksels vast.

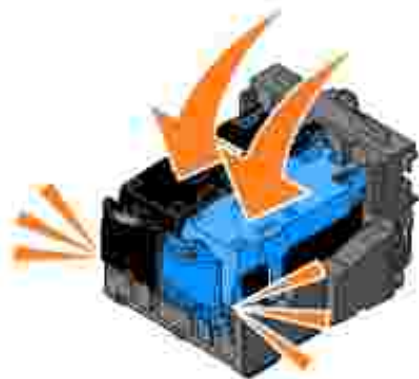

9. Til de scannereenheid op en duw de scannersteun naar achteren terwijl u de scannereenheid laat zakken tot deze volledig is gesloten.

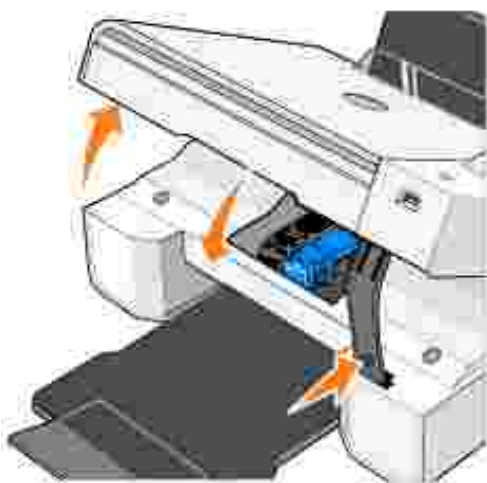

---

## Inktcartridges uitlijnen

U wordt automatisch gevraagd de inktcartridges uit te lijnen wanneer deze worden geïnstalleerd of vervangen. U kunt een uitlijningspagina afdrukken om te controleren of de inktcartridges zijn uitgelijnd. Druk op de knop Menu  als u de scannereenheid hebt gesloten. De uitlijningspagina wordt afgedrukt. Tijdens het afdrukken verschijnt op het bedieningspaneel het bericht `Uitlijningspagina` wordt afgedrukt. Als het afdrukken is voltooid, verschijnt het bericht `Automatisch uitlijnen is voltooid`. De inktcartridges zijn nu uitgelijnd voor optimale afdrukkwaliteit.

Mogelijk moet u de inktcartridges ook uitlijnen als tekens niet goed zijn afgedrukt, niet goed zijn uitgelijnd langs de linkermarge of als verticale en rechte lijnen worden afgedrukt met golvingen.

U lijnt als volgt de inktcartridges uit:

1. Plaats normaal papier in de printer. Zie [Papier in de printer plaatsen](#) voor meer informatie.

2. Klik in *Windows XP* op Start→ Configuratiescherm→ Printers en andere hardware→ Printers en faxapparaten.

Klik in *Windows 2000* op Start→ Instellingen→ Printers.

3. Klik met de rechtermuisknop op het pictogram Dell Photo AIO Printer 924.
4. Klik op Voorkeursinstellingen voor afdrucken.

Het dialoogvenster Voorkeursinstellingen voor afdrucken verschijnt.

5. Klik op het tabblad Onderhoud.
6. Klik op Inktcartridges uitlijnen.
7. Klik op Afdrucken.

De inktcartridges worden uitgelijnd als de pagina wordt afgedrukt.

---

## Spuitopeningen reinigen

De spuitopeningen moeten in de volgende gevallen worden gereinigd:

- Afbeeldingen of effen zwarte vlakken vertonen witte lijnen.
- De afdruk is te donker of bevat vlekken.
- Kleuren zijn flets, worden niet afgedrukt of worden niet volledig afgedrukt.
- Verticale lijnen zijn gekarteld of de randen zijn ruw.

U reinigt als volgt de spuitopeningen:

1. Plaats normaal papier in de printer. Zie [Papier in de printer plaatsen](#) voor meer informatie.
2. Klik in *Windows XP* op Start→ Configuratiescherm→ Printers en andere hardware→ Printers en faxapparaten.

Klik in *Windows 2000* op Start→ Instellingen→ Printers.

3. Klik met de rechtermuisknop op het pictogram Dell Photo AIO Printer 924.
4. Klik op Voorkeursinstellingen voor afdrucken.

Het dialoogvenster Voorkeursinstellingen voor afdrucken verschijnt.

5. Klik op het tabblad Onderhoud.

6. Klik op Inktcartridges reinigen.
7. Als de afdrukkwaliteit niet is verbeterd, klikt u op Opnieuw afdrukken.
8. Druk het document nogmaals af om te controleren of de kwaliteit is verbeterd.
9. Als u nog steeds niet tevreden bent met de afdrukkwaliteit, veegt u de spuitopeningen van de inktcartridges schoon en drukt u het document nogmaals af.

# Problemen oplossen

- [Installatieproblemen](#)
- [Algemene problemen](#)
- [Foutberichten en lampjes](#)
- [Afdrukkwaliteit verbeteren](#)

Gebruik deze tips wanneer u problemen met de printer wilt oplossen:

- Als de printer niet functioneert, moet u controleren of de printer correct is aangesloten.
- Als een foutbericht wordt weergegeven op het bedieningspaneel, noteert u het exacte bericht.

---

## Installatieproblemen

### Computerproblemen

Controleer of de printer compatibel is met de computer.

De Dell Photo AIO Printer 924 ondersteunt Windows 2000, Windows XP en Windows XP Professional x64 Edition.

Controleer of de printer en de computer zijn ingeschakeld.

Controleer de USB-kabel.

- De USB-kabel moet stevig zijn aangesloten op de printer en de computer.
- Zet de computer uit, sluit de USB-kabel opnieuw aan zoals wordt aangegeven in het installatiediagram en start de computer opnieuw op.

Installeer de software handmatig als het installatievenster voor de software niet automatisch verschijnt.

1. Plaats de cd *Stuurprogramma's en hulpprogramma's* in het cd-rom-station.
2. Klik op Installeren.

Controleer of de printersoftware is geïnstalleerd.

Klik op Start→ Programma's of Alle programma's→ Dell Printers→ Dell Photo AIO Printer 924. Als Dell Photo AIO Printer 924 niet wordt weergegeven in de lijst met toepassingen, is de printersoftware niet geïnstalleerd. Installeer de printersoftware. Zie [Software verwijderen en opnieuw installeren](#) voor meer informatie.

Stel de printer in als standaardprinter.

1. Klik in *Windows XP* op Start→ Configuratiescherm→ Printers en andere hardware→ Printers en faxapparaten.

Klik in *Windows 2000* op Start→ Instellingen→ Printers.



2. Klik met de rechtermuisknop op Dell Photo AIO Printer 924 en kies Als standaard instellen.

Verhelp communicatieproblemen tussen het Dell Takencentrum en de computer.

- Maak de USB-kabel los van de printer en de computer. Sluit de USB-kabel vervolgens weer aan op de printer en de computer.
- Zet de printer uit. Trek de stekker van het netsnoer van de printer uit het stopcontact. Sluit het netsnoer van de printer weer aan op het stopcontact en zet de printer aan.
- Start de computer opnieuw op.

## Printerproblemen

Controleer of het netsnoer van de printer stevig is aangesloten op de printer en het stopcontact.

Controleer of de printer in de wachtstand is gezet of onderbroken is.

1. Klik in *Windows XP* op Start→ Configuratiescherm→ Printers en andere hardware→ Printers en faxapparaten.

Klik in *Windows 2000* op Start→ Instellingen→ Printers.

2. Dubbelklik op Dell Photo AIO Printer 924 en klik op Printer.
3. Controleer of Afdrukken onderbreken niet is ingeschakeld. Schakel zo nodig Afdrukken onderbreken uit.

Ga na of er lampjes knipperen op de printer.

Zie [Foutberichten en lampjes](#) voor meer informatie.

Controleer of u de inktcartridges juist hebt geplaatst en de sticker en tape van de cartridges hebt verwijderd.

Controleer of het papier juist is geplaatst.

Zie [Papier in de printer plaatsen](#) voor meer informatie.

Zorg dat er geen PictBridge-camera op de printer is aangesloten.

Zie [Foto's afdrukken vanaf een PictBridge-camera](#) voor meer informatie.

Controleer of de juiste taal op de printer wordt weergegeven.

Zie [Taal opnieuw instellen op de printer](#) voor meer informatie.

Als u een draadloze printeradapter gebruikt, controleert u of u beschikt over de recentste firmware-updates.

Ga naar [www.support.dell.com](http://www.support.dell.com) voor de recentste updates en informatie.

---

## Algemene problemen

### Problemen met faxen

Controleer of de printer en de computer zijn ingeschakeld en of de USB-kabel juist is aangesloten.

Controleer of de computer is aangesloten op een actieve, analoge telefoonlijn.

Voor de faxfunctie hebt u een telefoonverbinding met de faxmodem in de computer nodig.

Wanneer u een externe modem gebruikt, moet u controleren of deze is ingeschakeld en of deze correct is aangesloten op de computer.

## Problemen met papier

Controleer of het papier juist is geplaatst.

Zie [Papier in de printer plaatsen](#) voor meer informatie.

Gebruik alleen papier dat geschikt is voor de printer.

Zie [Richtlijnen voor het plaatsen van afdruk materiaal](#) voor meer informatie.

Gebruik een kleinere hoeveelheid papier wanneer u meerdere pagina's afdrukt.

Zie [Richtlijnen voor het plaatsen van afdruk materiaal](#) voor meer informatie.

Controleer of het papier niet is gekreukeld, gescheurd of beschadigd.

Controleer of het papier is gecentreerd in de papiersteun en of de papiergeleiders tegen de linker- en rechterzijden van het papier zijn geschoven.

Controleer of er papier is vastgelopen.

*Met de printer en de computer*

Volg de aanwijzingen op het scherm om het vastgelopen papier te verwijderen.

*Alleen met de printer*

Het papier is vastgelopen in de papiersteun:

1. Zet de printer uit.
2. Houd het papier stevig vast en trek het voorzichtig uit de printer.
3. Zet de printer aan en druk het document nogmaals af.

Het vastgelopen papier is niet zichtbaar:

1. Zet de printer uit.
2. Til de scannereenheid op en plaats de scannersteun in de uitsparingen om de scannereenheid geopend te houden.
3. Trek het papier voorzichtig uit de printer.
4. Sluit de printer (scannereenheid), zet de printer aan en druk het document nogmaals af.

---

## Foutberichten en lampjes

De volgende foutberichten worden op het scherm of op het bedieningspaneel weergegeven.

Foutcode:	Foutbericht:	Betekenis:	Oplossing:
	Aan/uit-lampje knippert	Er is papier vastgelopen in de printer of het papier is op.	Zie " <a href="#">Problemen met papier</a> " op <a href="#">pagina 61</a> als er papier is vastgelopen. Zie "Papier in de printer plaatsen" op pagina 20 als het papier op is.
	Inkt is bijna op	De inktcartridge is bijna leeg. De waarschuwing Inkt is bijna op wordt weergegeven als de inktcartridges nog 25%, 15% en 5% inkt bevatten.	Vervang de inktcartridge. Zie "Inktcartridges vervangen" op pagina 51 voor meer informatie.
	Extra inktcartridge	Een inktcartridge is helemaal leeg.	Bestel een nieuwe inktcartridge van Dell op <a href="http://www.dell.com/supplies">www.dell.com/supplies</a> en vervang de oude inktcartridge.
1100	Papierstoring	Er is papier vastgelopen in de printer.	Verwijder het vastgelopen papier. Zie <a href="#">Problemen met papier</a> voor meer informatie.
1101	Papier is op	Het papier is op.	Plaats meer papier in de printer. Zie <a href="#">Papier in de printer plaatsen</a> voor meer informatie.
1102	Ongeschikte printerkop	De inktcartridge is niet geschikt.	Vervang de inktcartridge. Zie <a href="#">Inktcartridges vervangen</a> voor meer informatie.
1103	Ontbrekende printerkop	Er is geen inktcartridge geïnstalleerd.	Installeer een inktcartridge in de lege houder. Zie <a href="#">Inktcartridges vervangen</a> voor meer informatie.
1104	Printerkopvolgorde	De inktcartridges zijn in de verkeerde houders geïnstalleerd.	Verwissel de inktcartridges. Zie <a href="#">Inktcartridges vervangen</a> voor meer informatie.
1200	Inktcartridgehouder is vastgelopen	De inktcartridgehouder is vastgelopen.	Maak het netsnoer los van de printer, controleer of er papier is vastgelopen en sluit het netsnoer weer aan.
1201	Afdrukken is niet voltooid	Gegevensfout of onvolledige gegevens.	Druk op de knop Aan/uit  om de printer opnieuw in te stellen.
1203	Kortsluiting in printerkop	Er is kortsluiting in de printerkop opgetreden.	Maak het netsnoer van de printer los en sluit het snoer weer aan. Verwijder de inktcartridges uit de printer en installeer ze opnieuw. Zie <a href="#">Inktcartridges vervangen</a> voor meer informatie.

1204	Fout met programmering van printerkop	De id van de printerkop kan niet worden geprogrammeerd.	Verwijder de inktcartridges uit de printer en installeer ze opnieuw. Zie <a href="#">Inktcartridges vervangen</a> voor meer informatie.
1205	TSR-fout (mono)	Probleem in het TSR-circuit (mono).	Installeer de zwarte inktcartridge opnieuw. Zie <a href="#">Inktcartridges vervangen</a> voor meer informatie.
1206	TSR-fout (kleur)	Probleem in het TSR-circuit (kleur).	Installeer de kleureninkcartridge opnieuw. Zie <a href="#">Inktcartridges vervangen</a> voor meer informatie.
1208	Onjuiste uitgangspositie	De uitgangspositie van de cartridge kan niet worden vastgesteld.	Verhelp de storing bij de houder en druk op de knop Starten  .
2100	Ontgrendel scanner	De cartridgehouder van de scanner is vastgelopen.	Schakel de printer uit, wacht een paar seconden en schakel de printer weer in.

## Afdrukkwaliteit verbeteren

Als u niet tevreden bent met de afdrukkwaliteit van de documenten, kunt u de afdrukkwaliteit op verschillende manieren verbeteren.

- Gebruik het juiste papier. Gebruik bijvoorbeeld Dell Premium fotopapier als u foto's afdrukt met een foto-inkcartridge.
- Gebruik zwaarder, helderwit of coated papier. Gebruik Dell Premium fotopapier als u foto's afdrukt.
- Selecteer een hogere afdrukkwaliteit.

U selecteert als volgt een hogere afdrukkwaliteit:

1. Open het gewenste bestand en klik op Bestand→ Afdrukken.

Het dialoogvenster Afdrukken wordt weergegeven.

2. Klik op Voorkeuren, Eigenschappen of Opties (afhankelijk van de toepassing of het besturingssysteem).

Het dialoogvenster Voorkeursinstellingen voor afdrukken verschijnt.

3. Selecteer een hogere kwaliteit op het tabblad Printerinstelling.
4. Druk het document opnieuw af.
5. Als de afdrukkwaliteit niet is verbeterd, kunt u de inktcartridges uitlijnen of reinigen. Zie [Inktcartridges uitlijnen](#) voor meer informatie over uitlijnen. Zie [Spuishopeningen reinigen](#) voor meer informatie over het reinigen van inktcartridges.

Ga naar [support.dell.com](https://support.dell.com) voor meer oplossingen.

# Printerspecificaties

- [Overzicht](#)
  - [Omgevingspecificaties](#)
  - [Stroomverbruik en vereisten](#)
  - [Mogelijkheden van de faxfunctie](#)
  - [Mogelijkheden van de functies voor afdrukken en scannen](#)
  - [Ondersteunde besturingssystemen](#)
  - [Geheugenspecificaties en vereisten](#)
  - [Kabels](#)
- 

## Overzicht

Geheugen	16 MB SDRAM*
Aansluiting	USB 2.0 (full speed)
Verwerkingscapaciteit (gemiddeld)	3.000 pagina's per maand
Levensduur van de printer	18.000 pagina's
* Het printergeheugen kan niet worden uitgebreid.	

---

## Omgevingspecificaties

### Temperatuur/relatieve luchtvochtigheid

Omstandigheid	Temperatuur	Relatieve luchtvochtigheid (niet condenserend)
Werking	15° tot 32° C (60° tot 90° F)	40 tot 80%
Opslag	1° tot 60° C (34° tot 140° F)	5 tot 80%
Vervoer	-40° tot -60° C (-40° tot -140° F)	5 tot 100%

---

## Stroomverbruik en vereisten

Wisselstroominvoer	100–240 volt wisselstroom
Frequentie	50/60 Hz
Minimale wisselstroominvoer	100 volt wisselstroom
Maximale wisselstroominvoer	240 volt wisselstroom
Maximale invoer	1,0 A
Gemiddeld stroomverbruik	
Stand-bymodus	15 W
Werkende modus	35 W

## Mogelijkheden van de faxfunctie

Wanneer u scant om te faxen, wordt het document met 100 dpi (dots per inch) gescand. U kunt kleuren- en zwartwitdocumenten faxen.

De faxfunctie werkt alleen correct als aan de volgende voorwaarden is voldaan:

- De printer moet zijn aangesloten op een computer die is aangesloten op een werkende telefoonlijn.
- De printer moet met een USB-kabel zijn aangesloten op een computer.



**Opmerking:** u kunt niet faxen met een DSL-, ISDN- of kabelmodem.

## Mogelijkheden van de functies voor afdrukken en scannen

De Dell Photo AIO Printer 924 kan scannen van 50 tot 19.200 dpi. Hoewel de printer deze mogelijkheid heeft, raadt Dell aan de standaardresoluties voor scannen te gebruiken.

### Zwart-wit

Kwaliteit	Afdrukresolutie	Scanresolutie
Snel	300 x 600 dpi	150 x 150 ppi
Normaal	600 x 600 dpi	300 x 300 ppi
Foto	1200 x 1200 dpi	600 x 600 ppi

### Kleur

Kwaliteit	Afdrukresolutie	Scanresolutie
Snel	300 x 600 dpi	150 x 150 ppi
Normaal	600 x 600 dpi	200 x 200 ppi
Foto	1200 x 1200 dpi	300 x 300 ppi

## Ondersteunde besturingssystemen

De Dell Photo AIO Printer 924 ondersteunt:

Windows 2000

Windows XP

Windows XP Professional x64 Edition

## Geheugenspecificaties en vereisten

Uw besturingssysteem moet voldoen aan de minimale systeemvereisten.

Besturingssysteem	Processor	RAM (MB)	Vaste schijf (MB)
Windows 2000	Pentium 233	128	286
Windows XP	Pentium 300	128	500
Windows XP Professional x64 Edition	AMD Athlon 64, AMD Opteron, Intel Xeon met Intel EM64T-ondersteuning of Intel Pentium 4 met Intel EM64T-ondersteuning	256	500

## Kabels

Voor de Dell Photo AIO Printer 924 wordt een USB-kabel (Universal Serial Bus) gebruikt (los verkrijgbaar).





# Kennisgevingen over regelgevingen

- [Kennisgeving over CE \(Europese Unie\)](#)
- [Kennisgeving over de CE-markering](#)
- [Conformiteit met EN 55022 \(alleen Tsjechië\)](#)
- [Kennisgeving over het Pools centrum voor testen en certificering \(PCBC\)](#)
- [Conformiteit met ENERGY STAR®](#)

Elektromagnetische storing (Electromagnetic Interference; EMI) verwijst naar een signaal of straling die vrijkomt in vrije ruimte of wordt geleid via elektriciteitsdraden en waardoor de werking van een radiobaken of andere veiligheidsservice in gevaar wordt gebracht, of waardoor het signaal van een radio-uitzending met vergunning wordt gestoord of herhaaldelijk wordt onderbroken. Services voor radio-uitzendingen omvatten, maar zijn niet beperkt tot, commerciële uitzendingen via AM/FM en televisie, mobiele telefoonservices, radar, verkeersveiligheid, semafoon en PCS (Personal Communication Services). Deze gelicentieerde services, samen met onbedoelde zenders zoals digitale apparaten, dragen bij aan de elektromagnetische omgeving.

Elektromagnetische compatibiliteit (Electromagnetic Compatibility; EMC) geeft aan in hoeverre elektronische apparaten correct kunnen samenwerken in de elektronische omgeving. Dit apparaat is ontworpen om te voldoen aan de vastgelegde EMI-voorschriften. Hoewel er is vastgesteld dat dit apparaat voldoet aan de voorschriften, kan er geen garantie worden gegeven dat er geen storing optreedt in een bepaalde configuratie. Als dit apparaat storing veroorzaakt in radio-uitzendingen, wat u kunt bepalen door het apparaat in en uit te schakelen, kunt u de storing proberen op te lossen op een van de volgende manieren:

- Draai de ontvangstantenne.
- Verplaats het apparaat ten opzichte van de ontvanger.
- Plaats het apparaat verder weg van de ontvanger.
- Sluit het apparaat aan op een ander stopcontact zodat het apparaat en de ontvanger op verschillende groepen zijn aangesloten.

Neem zo nodig contact op met een medewerker van de technische ondersteuning van Dell of een ervaren radio/televisie-monteur voor meer informatie.

Dell™ apparaten zijn ontworpen, getest en geclassificeerd voor de bestemde elektromagnetische omgeving. Voor deze classificaties voor de elektromagnetische omgeving gelden gewoonlijk de volgende geharmoniseerde definities:

- Klasse A geldt voor zakelijke of industriële omgevingen.
- Klasse B geldt voor woonwijken.

Gegevensverwerkende apparatuur, waaronder apparaten, uitbreidingskaarten, printers, I/O-apparaten (input/output), monitoren, enzovoort, die worden geïntegreerd in of zijn aangesloten op een computer, moeten voldoen aan de voorwaarden voor de elektromagnetische omgeving van de computer.

Kennisgeving over afgeschermdde kabels: Gebruik alleen afgeschermdde kabels voor het aansluiten van een Dell apparaat om te voorkomen dat er storing in radio-uitzendingen optreedt. Het gebruik van afgeschermdde kabels zorgt ervoor dat u aan de juiste EMC-voorwaarde voldoet voor de bestemde omgeving. U kunt bij Dell een kabel voor parallelle printers aanschaffen. U kunt via het World Wide Web ook een kabel bestellen bij Dell op [accessories.us.dell.com/sna/category.asp?category\\_id=4117](http://accessories.us.dell.com/sna/category.asp?category_id=4117).

De meeste apparaten van Dell zijn geclassificeerd voor Klasse B-omgevingen. Het opnemen van bepaalde opties kan echter tot gevolg hebben dat de classificatie van bepaalde configuraties wordt gewijzigd in Klasse A. Als u de elektromagnetische classificatie voor uw apparaat wilt bepalen, leest u de volgende gedeelten door met specifieke informatie van regelgevende instanties. In elk gedeelte wordt informatie over EMC/EMI of productveiligheid voor specifieke landen beschreven.

---

## Kennisgeving over CE (Europese Unie)

Het symbool **CE** geeft aan dat dit Dell apparaat voldoet aan de EMC-richtlijnen en de laagspanningsrichtlijn (Low Voltage Directive) van de Europese Unie. Een dergelijk symbool geeft aan dat dit apparaat van Dell voldoet aan de volgende technische standaarden:

- EN 55022 - Gegevensverwerkende apparatuur - Radiostoringskenmerken - Grenswaarden en meetmethoden.
- EN 55024 - Gegevensverwerkende apparatuur - Immunitetskenmerken - Grenswaarden en meetmethoden.
- EN 61000-3-2 - Elektromagnetische compatibiliteit (EMC) - Deel 3-2: Limietwaarden - Limietwaarden voor de emissie van harmonische stromen (ingangsstroom van de toestellen kleiner of gelijk aan 16 A per fase).
- EN 61000-3-3 - Elektromagnetische compatibiliteit (EMC) - Deel 3-3: Limietwaarden voor spanningswisselingen, spanningsschommelingen en flikkering in openbare laagspanningsnetten voor apparatuur met een ingangsstroom 16A per fase en zonder voorwaardelijke aansluiting.
- EN 60950 - Veiligheid van apparatuur voor informatietechniek.

**Opmerking:** de emissievereisten van EN 55022 zijn bedoeld voor twee classificaties:

- Klasse A geldt voor bedrijfsomgevingen.
- Klasse B geldt voor woonwijken.

Als u wilt bepalen welke classificatie van toepassing is op uw apparaat, raadpleegt u de FCC- of ICES-informatie op het regelgevingsetiket aan de achter-, zij- of onderkant van het apparaat. Als de FCC- of ICES-informatie op het etiket aangeeft dat het apparaat de classificatie Klasse A heeft, is de volgende Klasse A-waarschuwing van toepassing op uw apparaat.

Waarschuwing voor radiostoring: dit is een Klasse-A product. In een woonomgeving kan dit apparaat radiostoring veroorzaken. In dat geval moet de gebruiker de juiste maatregelen nemen.

Als de FCC- of ICES-informatie op het etiket aangeeft dat het apparaat de classificatie Klasse B heeft, is de volgende Klasse B-verklaring van toepassing op uw apparaat:

Dit Dell apparaat is geschikt voor gebruik in een Klasse B-omgeving (woonwijken).

Een "Verklaring van conformiteit" aangaande de vermelde richtlijnen en normen is getekend en gearhiveerd bij Dell Inc. Products Europe BV, Limerick, Ireland.

---

## Kennisgeving over de CE-markering

Deze apparatuur voldoet aan de EU-richtlijn 1999/5/EC.

Cet équipement est conforme aux principales caractéristiques définies dans la Directive européenne R/TTE 1999/5/CE.

Die Geräte erfüllen die grundlegenden Anforderungen der R/TTE-Richtlinie (1999/5/EG).

Questa apparecchiatura è conforme ai requisiti essenziali della Direttiva Europea R&TTE 1999/5/CE.

Este equipo cumple los requisitos principales de la Directiva 1999/5/CE de la UE, "Equipos de Terminales de Radio y Telecomunicaciones".

Este equipamento cumpre os requisitos essenciais da Directiva 1999/5/CE do Parlamento Europeo e do Conselho (Directiva R/TTE).

Ο εξοπλισμός αυτός πληροί τις βασικές απαιτήσεις της κοινοτικής οδηγίας EU R&TTE 1999/5/ΕΚ.

Deze apparatuur voldoet aan de noodzakelijke vereisten van EU-richtlijn betreffende radioapparatuur en telecommunicatie-apparatuur 1999/5/EG.

Dette utstyr oppfyller de væsentlige krav i EU's direktiv 1999/5/EC om Radio- og teleterminalutstyr.

Dette utstyr er i overensstemmelse med hovedkravene i R&TTE-direktivet (1999/5/EC) fra EU.

Utrustningen uppfyller kraven för EU-direktivet 1999/5/EC om ansluten teleutrustning och ömsesidigt erkännande av utrustningens överensstämmelse (R&TTE).

Tämä laite vastaa EU:n radio- ja telepalvelusdirektiivin (EU R&TTE Directive 1999/5/EC) vaatimuksia.

---

## Conformiteit met EN 55022 (alleen Tsjechië)

This device belongs to Class B devices as described in EN 55022, unless it is specifically stated that it is a Class A device on the specification label. The following applies to devices in Class A of EN 55022 (radius of protection up to 30 meters). The user of the device is obliged to take all steps necessary to remove sources of interference to telecommunication or other devices.

Pokud není na typovém štítku počítáče uvedeno, že spadá do třídy A podle EN 55022, spadá automaticky do třídy B podle EN 55022. Pro zařízení zřizovaná do třídy A (ochranné pásmo 30m) podle EN 55022 platí následující. Dojde-li k rušení telekomunikačních nebo jiných zařízení, je uživatel povinen provést taková opatření, aby rušení odstránil.

---

# Kennisgeving over het Pools centrum voor testen en certificering (PCBC)

Het apparaat moet stroom krijgen van een stopcontact met een aangesloten beveiligingscircuit (een stopcontact voor 3-pinsstekkers). Alle apparaten die samenwerken (computer, monitor, printer, enzovoort) moeten dezelfde stroombron hebben.

De fasegeleider van de elektriciteitstoevoer van de ruimte moet een overspanningsbeveiliging hebben in de vorm van een stop met een nominale waarde die niet hoger is dan 16 ampère (A).

Als u de apparatuur volledig wilt uitschakelen, moet u de stekker van het netsnoer uit het stopcontact trekken. Dit stopcontact moet zich in de buurt van de apparatuur bevinden en moet gemakkelijk toegankelijk zijn.

De beveiligingsmarkering "B" geeft aan dat de apparatuur voldoet aan de beveiligingsvoorwaarden van de norm PN-EN 55022.

## Wymagania Polskiego Centrum Badań i Certyfikacji

Urządzenie powinno być zasilane z gniazda z przyłączonym obwodem ochronnym (gniazdo x kolkiem).

Współpracujące ze sobą urządzenia (komputer, monitor, drukarka) powinny być zasilane z tego samego źródła.

Instalacja elektryczna pomieszczenia powinna zawierać w przewodzie fazowym rezerwową ochronę przed zwarciem, w postaci bezpiecznika o wartości znamionowej nie większej niż 16A (amperów).

W celu całkowitego wyłączenia urządzenia z sieci zasilania, należy wyjąć wtyczkę kabla zasilającego z gniazda, które powinno znajdować się w pobliżu urządzenia i być łatwo dostępne. Znak bezpieczeństwa "B" potwierdza zgodność urządzenia z wymaganiami bezpieczeństwa użytkownika zawartymi w PN-EN 60950:2000 i PN-EN 55022:2000.

Jeżeli na tabliczce znamionowej umieszczono informacje, że urządzenie jest klasy A, to oznacza, że urządzenie w środowisku mieszkalnym może powodować zakłócenia radioelektryczne. W takich przypadkach można zadać o jego użytkownika zastosowania odpowiednich środków zaradczych.

## Pozostałe instrukcje bezpieczeństwa

- Nie należy używać wtyczek adapterowych lub uzawać kółka obwodu ochronnego z wtyczki. Jeżeli konieczne jest użycie przedłużacza to należy użyć przedłużacza 3-żyłowego z prawidłowo połączonym przewodem ochronnym.
- System komputerowy należy zabezpieczyć przed nagłym, chwilowym wzrostami lub spadkami napięcia, używając eliminatora przepięć, urządzenia dopasowującego lub bezszeregowego źródła zasilania.
- Należy upewnić się, aby nie leżało na kablach systemu komputerowego, oraz aby kable nie były umieszczone w miejscu, gdzie można byłoby na nie nalepywać lub potykać się o nie.
- Nie należy rozlewać napojów ani innych płynów na system komputerowy.
- Nie należy wpychać żadnych przedmiotów do otworów systemu komputerowego, gdyż może to spowodować pożar lub porażenie prądem, poprzez zwarcie elementów wewnętrznych.
- System komputerowy powinien znajdować się z dala od grzejników i źródeł ciepła. Ponadto nie należy blokować otworów wentylacyjnych. Należy unikać kładzenia luźnych papierów pod komputer oraz umieszczania komputera w ciasnym miejscu bez możliwości cyrkulacji powietrza wokół niego.

---

## Conformiteit met ENERGY STAR®

alle Dell producten met het ENERGY STAR®-logo op het product of op een beginscherm zijn gecertificeerd conform de ENERGY STAR®-vereisten van EPA, als de configuratie zoals die is ingesteld door Dell nog van toepassing is. U kunt ook zelf het stroomgebruik en de bijwerkingen ervan verminderen door het product uit te zetten wanneer het een langere periode niet wordt gebruikt, vooral 's avonds en tijdens het weekend.

# Bijlage

- [Beleid voor technische ondersteuning van Dell](#)
  - [Contact opnemen met Dell](#)
  - [Garantie en beleid voor retourneren](#)
- 

## Beleid voor technische ondersteuning van Dell

Technische ondersteuning door een technicus vindt plaats in samenwerking met de klant. Tijdens deze procedure wordt het probleem vastgesteld en worden oplossingen geleverd waarmee het besturingssysteem, de toepassingen en de hardwarestuurprogramma's kunnen worden hersteld naar de originele standaardconfiguratie waarmee het product door Dell is geleverd. Tevens wordt de juiste werking van de printer en de geïnstalleerde Dell hardware gecontroleerd. Naast de technische ondersteuning door een technicus is er on line technische ondersteuning beschikbaar op Dell Support. U kunt wellicht extra technische ondersteuningsopties aanschaffen.

Dell levert beperkte technische ondersteuning voor de printer en eventuele geïnstalleerde software en randapparatuur van Dell. Ondersteuning voor software en randapparatuur van derden wordt geleverd door de betreffende fabrikant. Dit geldt onder andere voor producten die zijn gekocht en/of geïnstalleerd met Software & Peripherals (DellWare), ReadyWare en Custom Factory Integration (CFI/DellPlus).

---

## Contact opnemen met Dell

U kunt Dell Support bezoeken op [support.dell.com](http://support.dell.com). Selecteer de gewenste regio op de pagina WELCOME TO DELL SUPPORT en geef de gevraagde gegevens op voor toegang tot hulpprogramma's en ondersteuningsinformatie.

U kunt elektronisch contact opnemen met Dell op het volgende adres:

- World Wide Web  
[www.dell.com/](http://www.dell.com/)  
[www.dell.com/ap/](http://www.dell.com/ap/) (alleen voor landen in Zuidoost-Azië)  
[www.euro.dell.com](http://www.euro.dell.com) (alleen voor Europa)  
[www.dell.com/la/](http://www.dell.com/la/) (voor landen in Latijns-Amerika)  
[www.dell.com/jp/](http://www.dell.com/jp/) (alleen voor Japan)
- Anonieme FTP (File Transfer Protocol)  
[ftp.dell.com/](ftp://ftp.dell.com/)  
Meld u aan als anonieme gebruiker en gebruik uw e-mailadres als wachtwoord.
- Elektronische ondersteuningsservice  
[mobile\\_support@us.dell.com](mailto:mobile_support@us.dell.com)  
[support@us.dell.com](mailto:support@us.dell.com)  
[apsupport@dell.com](mailto:apsupport@dell.com) (alleen voor landen in Zuidoost-Azië)  
[support.euro.dell.com](mailto:support.euro.dell.com) (alleen voor Europa)

- Elektronische offerteservice  
sales@dell.com  
apmarketing@dell.com (alleen voor landen in Zuidoost-Azië)
  - Elektronische informatieservice  
info@dell.com
- 

## Garantie en beleid voor retourneren

Dell Inc. ('Dell') vervaardigt hardwareproducten met onderdelen en componenten die nieuw of zo goed als nieuw zijn, in overeenstemming met de geldende praktijken binnen de branche. Raadpleeg de *Handleiding voor eigenaren* voor meer informatie over de Dell garantie voor de printer.

# Kennisgeving over licenties

De software van de printer omvat:

- Software die is ontwikkeld door, en waarop het copyright berust bij, Dell en/of derden
- Door Dell aangepaste software die is gelicentieerd onder de bepalingen van versie 2 van GNU General Public License (GNU GPL) en versie 2.1 van GNU Lesser General Public License (LGPL)
- Software die is gelicentieerd onder de bepalingen van de BSD-licentie en -garantieverklaringen

Klik op de titel van het document dat u wilt bekijken:

- [BSD-licentie en garantieverklaringen](#)
- [GNU-licentie](#)

De door Dell aangepaste software met GNU-licentie is vrije software. U mag de software verspreiden en/of aanpassen volgens de bepalingen van de hierboven vermelde licenties. Deze licenties verlenen u geen rechten op de software in deze printer die onder het copyright van Dell of derden valt.

Software met GNU-licentie wordt uitdrukkelijk zonder garantie geleverd. De versie die door Dell is aangepast wordt dan ook zonder garantie geleverd. Raadpleeg de afwijzing van garanties in de vermelde licenties voor meer informatie.

U kunt de broncodebestanden verkrijgen van de software met GNU-licentie die door Dell is aangepast. Start hiervoor de cd *Stuurprogramma's en hulpprogramma's* die bij de printer is geleverd en klik op Contact Dell of raadpleeg het gedeelte 'Contact opnemen met Dell' van de *Handleiding voor eigenaren*.