

# Guide de l'utilisateur de l'imprimante Dell™ Photo All-In-One Printer 924

Cliquez sur les liens figurant sur la gauche pour obtenir des informations sur les caractéristiques et le fonctionnement de l'imprimante. Pour des informations sur la documentation incluse avec l'imprimante, reportez-vous à la section [Recherche d'informations](#).

Pour commander des cartouches ou des consommables Dell :

1. Cliquez deux fois sur l'icône figurant sur le bureau.





2. Visitez le site Web de Dell à l'adresse : [www.dell.com/supplies](http://www.dell.com/supplies)
3. Commandez des consommables Dell par téléphone. Reportez-vous au *Manuel du propriétaire* pour obtenir le numéro de téléphone de votre pays.

Pour un service optimal, assurez-vous que vous avez le Numéro d'étiquette de service de l'imprimante Dell à portée de main. Consultez le [code de service express et le numéro d'étiquette de service](#) pour plus d'informations.

---

## Remarques, mises en garde et avertissements

-  **REMARQUE** : Une REMARQUE signale des informations importantes vous permettant de mieux utiliser l'imprimante.
-  **MISE EN GARDE** : Une MISE EN GARDE signale soit un dommage éventuel pouvant affecter le matériel, soit l'éventualité d'une perte de données et vous indique comment éviter le problème.
-  **AVERTISSEMENT** : Un AVERTISSEMENT signale l'éventualité de dommages matériels, de blessures, voire un risque de mort.

Les informations contenues dans ce document peuvent être modifiées sans préavis.  
© 2005 Dell Inc. Tous droits réservés.

Toute reproduction, de quelque manière que ce soit, sans l'autorisation écrite de Dell Inc. est strictement interdite.



Marques commerciales utilisées dans ce texte : *Dell* et le logo *DELL*, *Dell Picture Studio* et *Dell Ink Management System* sont des marques de Dell Inc. ; *Microsoft* et *Windows* sont des marques déposées de Microsoft Corporation.

Les autres marques commerciales et noms de marque utilisés dans ce document font référence aux entités revendiquant les marques ou au nom de leurs produits. Dell Inc. décline tout intérêt propriétaire vis à vis de marques et de noms de marque autres que les siens.

Modèle 924

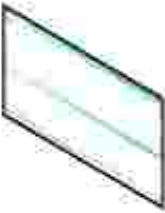

# Recherche d'informations

Que cherchez-vous ?	Trouvez les informations recherchées ici
<ul style="list-style-type: none"><li>• Pilotes de l'imprimante</li><li>• Le <i>Guide de l'utilisateur</i></li></ul>	<p><i>CD-ROM des pilotes et des utilitaires</i></p>  <p>Si vous avez acheté l'imprimante et l'ordinateur Dell en même temps, la documentation et les pilotes sont déjà installés sur l'ordinateur. Vous pouvez utiliser le CD-ROM pour désinstaller ou réinstaller les pilotes ou pour accéder à la documentation.</p> <p>Il est possible que des fichiers Lisez-moi soient inclus sur le CD-ROM. Ils contiennent des mises à jour de dernière minute au sujet de modifications techniques apportées à l'imprimante ou des références techniques avancées pour des utilisateurs ou techniciens expérimentés.</p>
Comment installer l'imprimante	<p>Dépliant <i>Installation de l'imprimante</i></p> 
<ul style="list-style-type: none"><li>• Consignes de sécurité</li><li>• Comment installer et utiliser l'imprimante</li><li>• Informations sur la garantie</li></ul>	<p><i>Manuel du propriétaire</i></p> 
Code de service express et	Code de service express et Numéro d'étiquette de service

<p>Numéro d'étiquette de service</p>	 <p>Cette étiquette se trouve sous l'unité de l'imprimante, derrière le support du scanner.</p>
<ul style="list-style-type: none"> <li>• Derniers pilotes de l'imprimante</li> <li>• Réponses aux questions techniques</li> <li>• Documentation de l'imprimante</li> </ul>	<p>Site Web du service de support technique de Dell</p> <p>Ce site fournit plusieurs outils en ligne, y compris :</p> <ul style="list-style-type: none"> <li>• Solutions : conseils et astuces de dépannage, articles rédigés par des techniciens et cours en ligne ;</li> <li>• Mises à jour : informations de mise à jour des composants, tels que la mémoire ;</li> <li>• Assistance clientèle : informations de contact, d'état d'une commande, de garantie et de réparation ;</li> <li>• Téléchargements : pilotes ;</li> <li>• Références : documentation de l'imprimante et spécifications relatives au produit.</li> </ul>
<ul style="list-style-type: none"> <li>• Comment utiliser Windows XP</li> <li>• Documentation de l'imprimante</li> </ul>	<p>Centre d'aide et de support de Windows XP</p> <ol style="list-style-type: none"> <li>1. Cliquez sur Démarrer→ Aide et support.</li> <li>2. Tapez un mot ou une expression décrivant le problème auquel vous êtes confronté, puis cliquez sur l'icône de la flèche.</li> <li>3. Cliquez sur la rubrique correspondant à votre problème.</li> <li>4. Suivez les instructions qui s'affichent à l'écran.</li> </ol>

# A propos de l'imprimante

- [Présentation des composants de l'imprimante](#)
- [Installation de l'imprimante](#)
- [Utilisation du panneau de commandes](#)
- [Présentation du détecteur de type de papier](#)
- [Chargement du papier](#)
- [Consignes d'utilisation](#)

L'imprimante Dell Photo All-In-One Printer 924 est multifonction. Pour une utilisation optimale, notez les points importants suivants :

- Si l'imprimante est connectée à un ordinateur, vous pouvez créer vos projets à partir du panneau de commandes ou du logiciel de l'imprimante.
- Il est *nécessaire* de connecter l'imprimante à un ordinateur pour numériser, imprimer et envoyer des télécopies.
- Il n'est cependant *pas* nécessaire de brancher l'imprimante à un ordinateur pour effectuer des copies.

---

## Présentation des composants de l'imprimante

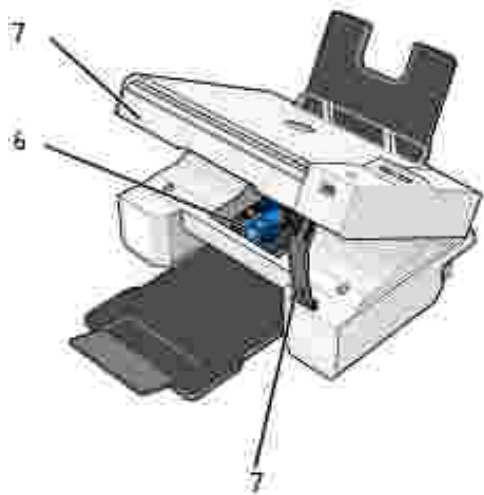
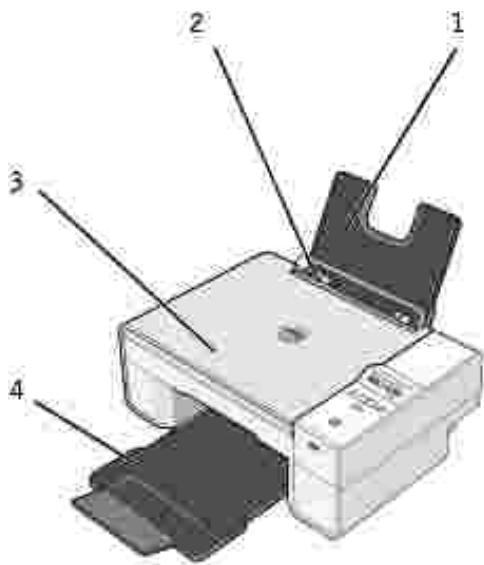

	Composant :	Description :
1	Support papier	Composant contenant le papier chargé.
2	Guide papier	Guide permettant d'alimenter correctement le papier dans l'imprimante.
3	Volet supérieur	Dessus de l'imprimante maintenant le document ou la photo à plat lors de la numérisation.
4	Bac de sortie du papier	Bac recevant le papier au fur et à mesure qu'il sort de l'imprimante. <b>REMARQUE :</b> Pour déployer le bac de sortie du papier, tirez dessus et ouvrez l'extension.
5	Unité de l'imprimante	Unité à soulever pour accéder aux cartouches d'encre.
6	Chariot des cartouches	Chariot contenant deux cartouches d'encre : une cartouche couleur et une cartouche noire ou photo. Pour obtenir des informations supplémentaires sur les cartouches, reportez-vous à la rubrique <a href="#">Remplacement des cartouches</a> .

7	Support du scanner	Composant situé sous l'unité de l'imprimante qui maintient celle-ci ouverte pendant que vous changez les cartouches.  <b>REMARQUE :</b> Pour fermer l'imprimante afin de l'utiliser normalement, soulevez l'unité de l'imprimante, rabattez le support du scanner vers la droite, puis abaissez l'unité du scanner jusqu'à ce qu'elle soit complètement refermée.
8	Prise USB	Prise dans laquelle se branche le câble USB (vendu séparément). L'autre extrémité du câble USB se branche sur l'ordinateur.
9	Prise électrique	Prise dans laquelle se branche le cordon d'alimentation.  <b>REMARQUE :</b> Insérez le cordon d'alimentation dans la prise de l'imprimante avant de le brancher à la prise murale.
10	Connecteur USB PictBridge	Logement dans lequel vous connectez le câble USB (vendu séparément) qui relie l'imprimante à l'appareil photo numérique activé PictBridge. Pour plus d'informations, reportez-vous à la section <a href="#">Impression de photos à partir d'un appareil photo compatible PictBridge</a> .
11	Panneau de commandes	Panneau situé sur l'imprimante permettant de contrôler les fonctions de copie, de télécopie et d'impression. Pour obtenir des informations supplémentaires, reportez-vous à la rubrique <a href="#">Utilisation du panneau de commandes</a> .
12	Vitre du scanner	Surface sur laquelle est placé le document ou la photo, face imprimée vers le bas, pour la copie, la télécopie ou la numérisation.



## Installation de l'imprimante

 **REMARQUE :** L'imprimante Tout en un Dell 924 prend en charge Microsoft® Windows® 2000, Windows XP et Windows XP Professionnel Edition x64.

Suivez les instructions fournies sur le dépliant *Installation de l'imprimante* pour installer le matériel et le logiciel. En cas de problèmes au cours de l'installation, reportez-vous à la section [Problèmes liés à l'installation](#).







## Paramétrage de la langue sur l'imprimante

Pour paramétrer la langue lorsque vous installez l'imprimante :

1. Lorsque vous mettez l'imprimante sous tension pour la première fois, appuyez sur les touches des flèches   pour sélectionner la langue voulue.
2. Appuyez sur la touche Menu  pour sélectionner une langue.

## Réinitialisation de la langue sur l'imprimante

Si vous devez changer la langue par défaut utilisée sur le panneau de commandes, suivez les étapes ci-après :



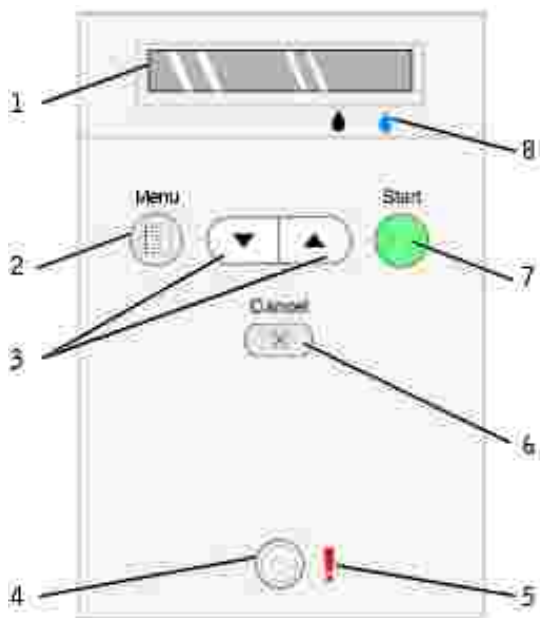

1. Appuyez sur la touche Marche/arrêt  pour mettre l'imprimante hors tension.
  2. Appuyez simultanément sur la touche Marche/arrêt  et sur la flèche vers le haut .
  3. Lorsque les paramètres de langue apparaissent, appuyez sur les touches des flèches   pour trouver la langue voulue.
  4. Appuyez sur la touche Menu  pour sélectionner une langue.
- 

## Utilisation du panneau de commandes





Les touches du panneau de commandes permettent de numériser, copier et personnaliser des documents. L'imprimante est sous tension lorsque la touche Marche/arrêt est allumée .





	Utilisez ceci :	Pour :
1	Affichage	<ul style="list-style-type: none"> <li>• Afficher le nombre de copies sélectionné.</li> <li>• Afficher les paramètres de mode, de copie, de nombre de copies, de qualité, de contraste, de format, de zoom et de maintenance. Pour de plus amples informations, reportez-vous à la section <a href="#">Menus du panneau de commandes</a>.</li> </ul>
2	Touche Menu	 <ul style="list-style-type: none"> <li>• Faire défiler les menus disponibles. Chaque fois que vous appuyez sur cette touche, l'option active est enregistrée et le menu suivant apparaît sur l'affichage.</li> <li>• Alimenter du papier récemment chargé dans l'imprimante.</li> </ul>
3	Touches des flèches vers le haut/bas	 <ul style="list-style-type: none"> <li>• Parcourir les menus et leurs options.</li> <li>• Augmenter/diminuer le nombre de copies.</li> <li>• Changer le mode sélectionné.</li> </ul>
4	Touche Marche/arrêt	 <p>Mettre l'imprimante hors et sous tension.</p>
5	Voyant d'erreur	Signaler une condition d'erreur comme l'épuisement du papier, un bourrage papier ou un niveau d'encre bas.
6	Touche Annuler	 <ul style="list-style-type: none"> <li>• Annuler une tâche de numérisation, d'impression ou de copie en cours.</li> <li>• Annuler une tâche de copie (en utilisant l'imprimante uniquement) et éjecter une page.</li> <li>• Quitter un menu et rétablir les paramètres par défaut.</li> </ul>
7	Touche Démarrer	 <p>Lancer le processus de copie ou de numérisation. Si l'imprimante est en mode Numérisation et que vous appuyez sur cette touche, le Centre Dell Tout en un s'ouvre (si l'imprimante est connectée à un ordinateur).</p>
8	Niveau d'encre bas	<p>Déterminer le volume d'encre restant dans chaque cartouche.</p> <ul style="list-style-type: none"> <li>• Le niveau d'encre noire est indiqué sur l'écran au-dessus de la goutte d'encre noire.</li> <li>• Le niveau d'encre de couleur est indiqué sur l'écran au-dessus de la goutte d'encre bleue.</li> </ul>

## Menus du panneau de commandes

Lorsque vous appuyez sur la touche Menu , les menus suivants apparaissent. Appuyez sur les touches des flèches   pour parcourir les options disponibles dans chaque menu. Lorsque le paramètre voulu s'affiche, appuyez sur la touche Menu une nouvelle fois  pour l'enregistrer et passer au prochain menu disponible.

## Mode Copie

Menu :	Option de sous-menu :	Paramètres :
Copier	Copier	<ul style="list-style-type: none"> <li>● Couleur*</li> <li>● Noir</li> </ul>
	Copies (utilisez les touches des flèches pour spécifier une quantité)	
	Qualité	<ul style="list-style-type: none"> <li>● Brouillon</li> <li>● Normale*</li> <li>● Photo</li> </ul>
	Luminosité (utilisez les touches des flèches pour spécifier une impression plus claire ou plus foncée)	
	Format	<ul style="list-style-type: none"> <li>● Lettre*</li> <li>● Légal</li> <li>● B5</li> <li>● A4</li> <li>● A5</li> <li>● 3 x 6</li> <li>● 4 x 6</li> <li>● L</li> <li>● 2L</li> <li>● 5 x 7 po.</li> <li>● Hagaki</li> <li>● 10 x 15 cm</li> <li>● 13 x 18 cm</li> </ul>
Zoom	<ul style="list-style-type: none"> <li>● 25%</li> <li>● 50%</li> <li>● 75%</li> <li>● 100%*</li> <li>● 125%</li> <li>● 150%</li> <li>● 175%</li> <li>● 200%</li> <li>● 4 x 6</li> <li>● 5 x 7 po.</li> <li>● Lettre</li> <li>● A4</li> <li>● L</li> <li>● 2L</li> <li>● Hagaki</li> </ul>	
* Paramètre d'origine		

## Mode Numérisation

Le sous-menu Numériser n'est disponible que si l'imprimante est connectée à un adaptateur réseau. Si vous sélectionnez le mode Numérisation, vous êtes invité à choisir l'ordinateur de destination du document numérisé. Vous pouvez parcourir la liste des ordinateurs disponibles en appuyant sur les touches des flèches. Si vous appuyez sur la touche Menu ,  l'ordinateur affiché est sélectionné.

 **REMARQUE** : Si l'imprimante est connectée localement, le sous-menu Numériser n'apparaît pas et l'ordinateur hôte est sélectionné automatiquement.

## Mode Maintenance

Menu	Option de sous-menu
Maintenance	Aligner les cartouches
	Nettoyer les cartouches
	Imprimer une page de texte
	Retour

 **REMARQUE** : L'option Retour permet de quitter le menu Maintenance sans faire de sélection. Vous retournez au niveau de menu précédent.

---

## Présentation du détecteur de type de papier

L'imprimante dispose d'un détecteur de type de papier reconnaissant automatiquement les types de papier suivants :

- Papier ordinaire
- Transparent
- Glacé/photo

Si vous chargez l'un de ces types de papier, l'imprimante le détecte automatiquement et règle les paramètres de Qualité d'impression en conséquence.

	Paramètres de Qualité d'impression	
Type de papier	Cartouches noire et couleur installées	Cartouches photo et couleur installées
Ordinaire	Normale	Photo
Transparent	Normale	Photo
Glacé/photo	Photo	Photo

 **REMARQUE** : L'imprimante ne peut pas détecter le format du papier.

Pour choisir le format du papier :

1. Le document étant ouvert, cliquez sur Fichier → Imprimer.
2. Dans la boîte de dialogue Imprimer, cliquez sur le bouton Préférences ou Propriétés (selon l'application ou le système d'exploitation utilisé).

La boîte de dialogue Préférences d'impression s'affiche.

3. Dans l'onglet Configuration de l'impression, sélectionnez un format de papier.
4. Cliquez sur OK.

Le détecteur automatique de type de papier est activé par défaut. Pour le désactiver pour une impression spécifique :

1. Le document étant ouvert, cliquez sur Fichier→ Imprimer.
2. Dans la boîte de dialogue Imprimer, cliquez sur le bouton Préférences ou Propriétés (selon l'application ou le système d'exploitation utilisé).

La boîte de dialogue Préférences d'impression s'affiche.

3. Cliquez sur l'onglet Configuration de l'impression.
4. Sélectionnez un type de papier dans le menu déroulant Type papier.
5. Cliquez sur OK.

Pour désactiver le détecteur automatique de type de papier pour toutes les tâches d'impression :

1. Sous *Windows XP*, cliquez sur Démarrer→ Panneau de configuration→ Imprimantes et autres périphériques→ Imprimantes et télécopieurs.

Sous *Windows 2000*, cliquez sur Démarrer→ Paramètres→ Imprimantes.

2. Cliquez avec le bouton droit sur l'icône de l'imprimante Tout en un Dell Photo 924.
3. Cliquez sur Préférences d'impression.
4. Cliquez sur l'onglet Configuration de l'impression.
5. Sélectionnez un type de papier dans le menu déroulant Type papier.
6. Cliquez sur OK.

---

## Chargement du papier

1. Détachez les feuilles de papier les unes des autres.



2. Centrez le papier sur le support.
3. Réglez les guides papier de sorte qu'ils touchent les bords du papier.

 **REMARQUE** : Ne tirez pas sur les deux guides en même temps. Lorsqu'un guide est déplacé, l'autre s'ajuste en conséquence.

 **REMARQUE** : N'enfoncez pas le papier dans l'imprimante. Veillez à ce qu'il soit à plat sur la surface du support papier et que les deux guides soient calés contre les bords du papier.



## Consignes d'utilisation

Chargez jusqu'à :	Vérifiez les points suivants :
100 feuilles de papier ordinaire,	<ul style="list-style-type: none"> <li>• Le papier est centré entre les guides de gauche et de droite.</li> </ul> <p><b>REMARQUE</b> : Chargez le papier à en-tête en insérant d'abord le haut de l'en-tête dans l'imprimante, tourné vers le haut.</p> <ul style="list-style-type: none"> <li>• Vous avez sélectionné la qualité d'impression Brouillon, Normale ou Photo.</li> </ul> <p><b>REMARQUE</b> : Ne sélectionnez pas le paramètre Brouillon si une cartouche photo est installée.</p>
20 feuilles de papier continu	<ul style="list-style-type: none"> <li>• Vérifiez qu'il n'y a plus de papier sur le support avant d'insérer le papier continu.</li> <li>• Vous avez placé une pile de papier continu contenant seulement le nombre de feuilles nécessaires sur ou derrière l'imprimante.</li> </ul> <p><b>REMARQUE</b> : Vous devez sélectionner le format Papier continu A4 ou Format</p>

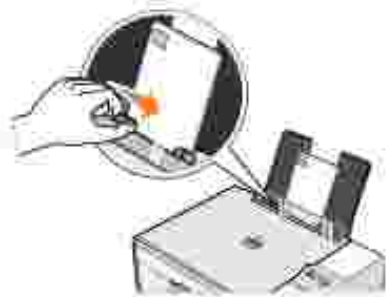
	<p>lettre continu dans la boîte de dialogue Propriétés d'impression. Un bourrage papier peut se produire si vous ne sélectionnez aucune de ces options. Consultez la section <a href="#">Problèmes liés au papier</a>.</p> <ul style="list-style-type: none"> <li>• Chargez le bord d'attaque du papier continu dans l'imprimante en le calant contre le bord droit du support papier.</li> <li>• Le papier est centré entre les guides de gauche et de droite.</li> <li>• Utilisez du papier continu conçu pour les imprimantes jet d'encre.</li> </ul>
10 enveloppes	<ul style="list-style-type: none"> <li>• La face à imprimer des enveloppes est tournée vers le haut.</li> <li>• Les enveloppes sont centrées sur le support papier entre les guides de gauche et de droite.</li> <li>• L'emplacement du timbre se trouve dans le coin supérieur gauche et l'enveloppe est imprimée suivant l'orientation paysage.</li> </ul>  <p><b>REMARQUE :</b> Pour les clients japonais : Si vous envoyez l'enveloppe au Japon, vous pouvez l'imprimer suivant l'orientation portrait avec le timbre dans l'angle inférieur droit ou suivant l'orientation paysage avec le timbre dans l'angle inférieur gauche. En revanche, si vous l'envoyez en dehors du Japon, imprimez-la suivant l'orientation paysage avec le timbre dans l'angle supérieur gauche.</p> <ul style="list-style-type: none"> <li>• Le guide papier est calé contre le bord gauche des enveloppes.</li> <li>• Vous avez sélectionné le format d'enveloppe approprié. Si le format d'enveloppe exact n'est pas disponible, sélectionnez le format supérieur et réglez les marges droite et gauche afin que le texte soit correctement positionné.</li> </ul>
25 cartes de vœux, fiches, cartes postales ou cartes photographiques	<ul style="list-style-type: none"> <li>• La face à imprimer des cartes est tournée vers le haut.</li> <li>• Les cartes sont centrées sur le support papier entre les guides de gauche et de droite.</li> <li>• Le guide papier est calé contre le bord gauche des cartes.</li> <li>• Vous avez sélectionné la qualité d'impression Normale ou Photo.</li> </ul>
25 feuilles de papier photo ou glacé	<ul style="list-style-type: none"> <li>• La face glacée est tournée vers le haut.</li> <li>• Le papier est centré sur le support papier entre les guides de gauche et de droite.</li> <li>• Vous avez sélectionné la qualité d'impression Normale ou Photo.</li> <li>• Le papier est chargé verticalement contre le bord droit du support papier.</li> </ul>
10 transferts sur tissu	<ul style="list-style-type: none"> <li>• Vous avez respecté les instructions de chargement figurant sur l'emballage.</li> <li>• La face vierge du transfert est tournée vers le haut.</li> <li>• Le transfert est centré sur le support papier entre les guides de gauche et de droite.</li> <li>• Vous avez sélectionné la qualité d'impression Normale ou Photo.</li> </ul> <p><b>REMARQUE :</b> Pour des résultats optimaux, placez un seul transfert à la fois dans le bac d'alimentation de l'imprimante.</p>
50 transparents	<ul style="list-style-type: none"> <li>• La face grainée des transparents est tournée vers le haut.</li> <li>• Les transparents sont centrés sur le support papier entre les guides de</li> </ul>

gauche et de droite.

**REMARQUE** : Vous pouvez charger un seul transparent dans le support papier sans retirer le papier ordinaire.

- Vous avez sélectionné la qualité d'impression Normale ou Photo.

# Utilisation de l'imprimante

- [Impression](#)
  - [Copie](#)
  - [Numérisation](#)
  - [Télécopie](#)
- 

## Impression

### Impression d'un document

1. Mettez l'ordinateur et l'imprimante sous tension et vérifiez qu'ils sont branchés.
2. Chargez du papier avec la face à imprimer tournée vers le haut. Pour plus d'informations, reportez-vous à la section [Chargement du papier](#).



3. Le document étant ouvert, cliquez sur Fichier → Imprimer.
4. Personnalisation des paramètres :
  - a. Cliquez sur Préférences, Propriétés, Options ou Configuration (en fonction de l'application ou du système d'exploitation utilisé).

La boîte de dialogue Préférences d'impression s'affiche.
  - b. Sur l'onglet Configuration de l'impression, sélectionnez une qualité/vitesse d'impression, un format de papier, une impression en noir ou en couleur, la suppression de la bordure, une orientation et un nombre de copies.
  - c. Sur l'onglet Avancé, vous pouvez spécifier une impression recto verso, une mise en page spécialisée ou l'Amélioration auto. de l'image.
  - d. Une fois que vous avez apporté tous les changements souhaités dans la boîte de dialogue Préférences d'impression, cliquez sur OK au bas de l'écran pour revenir à la boîte de dialogue Imprimer.



5. Cliquez sur OK ou sur Imprimer (selon le programme ou le système d'exploitation utilisé).

## Impression de photos

1. Chargez du papier photo avec la face à imprimer (glacée) tournée vers le haut. Pour obtenir des informations supplémentaires, reportez-vous à la rubrique [Consignes d'utilisation](#).
2. Assurez-vous qu'une cartouche couleur et une cartouche photo sont installées. Pour plus d'informations, reportez-vous à la rubrique [Remplacement des cartouches](#).
3. Le document étant ouvert, cliquez sur Fichier → Imprimer.
4. Pour personnaliser les paramètres d'impression, cliquez sur Préférences, Propriétés, Options ou Configuration (selon le programme ou le système d'exploitation utilisé).

La boîte de dialogue Préférences d'impression s'affiche.

-  **REMARQUE** : Si vous utilisez Dell Picture Studio™, sélectionnez Afficher tous les paramètres d'impression pour afficher la boîte de dialogue Propriétés d'impression.
- 5. Sur l'onglet Configuration de l'impression, sélectionnez Photo, puis choisissez des paramètres ppp pour la photo dans le menu déroulant.
- 6. Sélectionnez un format de papier, une orientation et un nombre de copies.

-  **REMARQUE** : Utilisez du papier photo ou glacé pour l'impression de photos.

7. Une fois que vous avez fini de personnaliser les paramètres d'impression, cliquez sur OK.
8. Cliquez sur OK ou sur Imprimer (selon le programme ou le système d'exploitation utilisé).
9. Pour empêcher les bavures ou que les photos ne collent l'une à l'autre, retirez les photos au fur et à mesure qu'elles apparaissent dans le bac de sortie du papier.

-  **REMARQUE** : Avant de placer vos photos dans un album non adhésif ou de les encadrer, laissez-les sécher complètement (de 12 à 24 heures selon les conditions ambiantes). La durée de vie de vos photos n'en sera que prolongée.

## Imprimer des photos sans bordure



1. Pour des résultats optimaux, chargez le papier photo/glacé, face à imprimer tournée vers le haut. Pour obtenir des informations supplémentaires, reportez-vous à la rubrique [Consignes d'utilisation](#).
2. Assurez-vous qu'une cartouche couleur et une cartouche photo sont installées. Pour plus d'informations, reportez-vous à la rubrique [Remplacement des cartouches](#).
3. Le document étant ouvert, cliquez sur Fichier → Imprimer.
4. Pour personnaliser les paramètres d'impression, cliquez sur Préférences, Propriétés, Options ou Configuration (selon le programme ou le système d'exploitation utilisé).

La boîte de dialogue Préférences d'impression s'affiche.

5. Sur l'onglet Configuration de l'impression, sélectionnez Photo, puis choisissez des paramètres ppp pour la photo dans le menu déroulant.
6. Cochez la case Sans bordure et choisissez l'orientation et le nombre de copies voulus.
7. Sur l'onglet Avancé, sélectionnez le format sans bordure dans le menu déroulant, puis cliquez OK.
8. Cliquez sur OK ou sur Imprimer (selon le programme ou le système d'exploitation utilisé).

## Impression de photos à partir d'un appareil photo compatible PictBridge

L'imprimante prend en charge les appareils photo compatibles PictBridge.

1. Insérez une extrémité du câble USB dans l'appareil photo
2. et l'autre extrémité dans le port PictBridge qui se trouve sur l'avant de l'imprimante.



**REMARQUE** : Si l'imprimante n'est pas reliée à un ordinateur, mais à un appareil photo compatible PictBridge, la plupart des fonctions auxquelles vous pouvez accéder via les touches du panneau de commandes ne sont pas disponibles. Elles ne redeviennent disponibles qu'après que vous avez déconnecté l'appareil photo PictBridge de l'imprimante.

3. Mettez l'appareil photo numérique sous tension. Reportez-vous aux instructions fournies avec l'appareil photo pour sélectionner les paramètres USB appropriés pour l'appareil photo, ainsi que la connexion PictBridge et les informations d'utilisation.

**REMARQUE** : De nombreux appareils photo numériques comportent deux modes USB : ordinateur ou imprimante (ou PTP). Pour une impression PictBridge, vous devez utiliser le paramètre USB (ou PTP) de l'imprimante. Pour plus d'informations, reportez-vous à la documentation fournie avec l'appareil photo.

---

## Copie

Pour effectuer des copies, vous pouvez utiliser le panneau de commandes de l'imprimante ou l'ordinateur.

### Copie de documents à l'aide du panneau de commandes

1. Mettez l'imprimante sous tension.
2. Chargez du papier. Pour plus d'informations, reportez-vous à la section [Chargement du papier](#).
3. Soulevez le volet supérieur.
4. Placez le document (face à copier vers le bas) sur la vitre du scanner. Assurez-vous que le coin supérieur gauche du recto du document est aligné sur la flèche de l'imprimante.



5. Fermez le volet supérieur.
6. Accédez au menu pour changer les paramètres de copie. Pour plus d'informations, reportez-vous à la rubrique [Menus du panneau de commandes](#).
7. Sur le panneau de commandes, appuyez sur la touche Démarrer button . La copie est effectuée suivant la sélection spécifiée (couleur ou noire).

Copie apparaît sur l'affichage.

 **REMARQUE** : Si vous appuyez sur la touche Démarrer sans  spécifier de sélection, par défaut, la copie est imprimée en couleur.

## Copie de documents à l'aide de l'ordinateur

1. Mettez l'ordinateur et l'imprimante sous tension et vérifiez qu'ils sont branchés.
2. Chargez du papier. Pour plus d'informations, reportez-vous à la section [Chargement du papier](#).
3. Soulevez le volet supérieur.
4. Placez le document (face à copier vers le bas) sur la vitre du scanner. Assurez-vous que le coin supérieur gauche du recto du document est aligné sur la flèche de l'imprimante.



5. Fermez le volet supérieur.
6. Cliquez sur Démarrer→ Programmes ou Tous les programmes→ Imprimantes Dell→ Dell Photo AIO Printer 924→ Centre Dell Tout en un.

Le Centre Dell Tout en un s'affiche.

7. Sélectionnez un nombre de copies (de 1 à 99) et un paramètre de couleur dans le menu déroulant.
8. Cliquez sur Afficher des paramètres de copie supplémentaires pour :
  - o choisir une qualité de copie,
  - o sélectionner le format de papier vierge,
  - o sélectionner la taille du document d'origine,
  - o éclaircir ou assombrir le document,
9. Une fois que vous avez fini de personnaliser les paramètres, cliquez sur Copier.

## Copie de photos à l'aide de l'ordinateur

1. Mettez l'ordinateur et l'imprimante sous tension et vérifiez qu'ils sont branchés.
2. Chargez du papier photo avec la face à imprimer tournée vers le haut. Pour obtenir des informations supplémentaires, reportez-vous à la rubrique [Consignes d'utilisation](#).
3. Soulevez le volet supérieur.
4. Placez la photo (face à copier vers le bas) sur la vitre du scanner. Assurez-vous que le coin supérieur gauche du recto de la photo est aligné sur la flèche de l'imprimante.



5. Fermez le volet supérieur.
6. Cliquez sur Démarrer→ Programmes ou Tous les programmes→ Imprimantes Dell→ Dell Photo AIO Printer 924→ Centre Dell Tout en un.

Le Centre Dell Tout en un s'affiche.

7. Cliquez sur Visualiser.
8. Ajustez les lignes en pointillés pour définir la portion de l'image à imprimer.
9. Dans la section Copier, sélectionnez une quantité et une option de photo (Photo couleur ou Photo noir et blanc).
10. Pour personnaliser la photo, cliquez sur Afficher des paramètres de copie supplémentaires.
11. Une fois que vous avez fini de personnaliser les paramètres, cliquez sur Copier.

## Copie de photos sans ordinateur

1. Mettez l'imprimante sous tension.
2. Chargez du papier photo avec la face à imprimer tournée vers le haut. Pour plus d'informations, reportez-vous à la section [Chargement du papier](#).
3. Soulevez le volet supérieur.
4. Placez la photo (face à copier vers le bas) sur la vitre du scanner. Assurez-vous que le coin supérieur gauche du recto de la photo est aligné sur la flèche de l'imprimante.



5. Fermez le volet supérieur.
6. Dans le sous-menu **Qualité**, sélectionnez **Photo**. Pour plus d'informations, reportez-vous à la rubrique [Menus du panneau de commandes](#).
7. Appuyez sur la touche Démarrer  .

## Changement des paramètres de copie

1. Cliquez sur Démarrer → Programmes ou Tous les programmes → Imprimantes Dell → Dell Photo AIO Printer 924 → Centre Dell Tout en un.

Le Centre Dell Tout en un s'affiche.

2. Sélectionnez la quantité et la couleur de la copie.
3. Cliquez sur **Afficher des paramètres de copie supplémentaires** pour :
  - o choisir une qualité de copie,
  - o sélectionner le format de papier vierge,
  - o sélectionner la taille du document d'origine,
  - o éclaircir ou assombrir le document,
  - o réduire ou agrandir le document.
4. Cliquez sur le bouton **Avancé** pour changer les options comme le format et la qualité du papier.
5. Pour effectuer ces modifications, cliquez sur les onglets suivants.

Cliquez sur cet onglet :	Pour :
Imprimer	<ul style="list-style-type: none"> <li>• sélectionner le type et le format de papier,</li> <li>• sélectionner les options d'impression sans bordure,</li> <li>• sélectionner la qualité d'impression.</li> </ul>
Numériser	<ul style="list-style-type: none"> <li>• sélectionner le nombre de couleurs et la résolution de la numérisation,</li> <li>• cadrer automatiquement l'image numérisée.</li> </ul>
Améliorations de l'image	<ul style="list-style-type: none"> <li>• améliorer la netteté des images floues,</li> <li>• régler la luminosité de l'image,</li> <li>• régler la courbe de correction des couleurs (gamma) de l'image.</li> </ul>
Motifs d'image	<ul style="list-style-type: none"> <li>• adoucir la conversion d'une image grise en un motif de points en noir et blanc (tramage),</li> <li>• supprimer les motifs d'image de magazines ou de journaux (détramage),</li> <li>• réduire l'interférence d'arrière-plan sur le document couleur.</li> </ul>

6. Lorsque vous avez terminé de personnaliser les paramètres de copie, cliquez sur OK, puis sur Copier.

## Numérisation

Vous pouvez numériser avec l'imprimante en utilisant le panneau de commandes de l'imprimante ou l'ordinateur.

1. Mettez l'ordinateur et l'imprimante sous tension et vérifiez qu'ils sont branchés.
2. Soulevez le volet supérieur.
3. Placez le document, face à numériser vers le bas, sur la vitre du scanner. Assurez-vous que le coin supérieur gauche du recto du document est aligné sur la flèche de l'imprimante.





4. Fermez le volet supérieur.
5. Ouvrez la Centre Dell Tout en un en cliquant sur Démarrer → Programmes ou Tous les



programmes→ Imprimantes Dell→ Dell Photo AIO Printer 924→ Centre Dell Tout en un.

Le Centre Dell Tout en un s'affiche.

 **REMARQUE** : Vous pouvez également l'ouvrir à partir du panneau de commandes de l'imprimante. Lorsque l'imprimante est en mode Numériser, appuyez sur la touche Démarrer . Le Centre Dell Tout en un s'affiche.

6. Dans le menu déroulant Envoyer les images numérisées vers, sélectionnez le programme de destination de la numérisation. Par exemple, choisissez Télécopie pour numériser une image que vous voulez envoyer par télécopie.

 **REMARQUE** : Si le programme que vous voulez utiliser n'est pas répertorié, sélectionnez Recherche de programmes supplémentaires... dans le menu déroulant. Sur l'écran suivant, cliquez sur Ajouter pour rechercher et ajouter le programme à la liste.

7. Personnalisez les paramètres de numérisation.
8. Cliquez sur Numériser pour effectuer la numérisation.



## Numérisation de photos

1. Mettez l'ordinateur et l'imprimante sous tension et vérifiez qu'ils sont branchés.
2. Soulevez le volet supérieur.
3. Placez la photo (face à numériser vers le bas) sur la vitre du scanner. Assurez-vous que le coin supérieur gauche du recto de la photo est aligné sur la flèche de l'imprimante.



4. Fermez le volet supérieur.
5. Ouvrez le Centre Dell Tout en un en cliquant sur Démarrer→ Programmes ou Tous les programmes→ Imprimantes Dell→ Dell Photo AIO Printer 924→ Centre Dell Tout en un.

Le Centre Dell Tout en un s'affiche.

 **REMARQUE** : Vous pouvez également l'ouvrir à partir du panneau de commandes de l'imprimante. Lorsque l'imprimante est en mode Numériser, appuyez sur la touche Démarrer . Le Centre Dell Tout en un s'affiche.

6. Cliquez sur Visualiser pour afficher l'image numérisée.
7. Ajustez les lignes en pointillés pour définir la partie de l'image à imprimer.
8. Dans le menu déroulant Envoyer les images numérisées vers, sélectionnez le programme que vous voulez utiliser.

 **REMARQUE** : Si le programme que vous voulez utiliser n'est pas répertorié, sélectionnez Recherche de programmes supplémentaires... dans le menu déroulant. Sur l'écran suivant, cliquez sur Ajouter pour rechercher et ajouter le programme à la liste.

9. Changez les paramètres voulus.
10. Une fois que vous avez fini de personnaliser l'image, cliquez sur Numériser.

Une fois le document traité, le programme sélectionné s'ouvre.



## Numérisation de plusieurs pages ou images

1. Mettez l'ordinateur et l'imprimante sous tension et vérifiez qu'ils sont branchés.
2. Soulevez le volet supérieur.
3. Placez le premier document, face à numériser vers le bas, sur la vitre du scanner. Assurez-vous que le coin supérieur gauche du recto de la feuille est aligné sur la flèche de l'imprimante.



4. Fermez le volet supérieur.
5. Ouvrez le Centre Dell Tout en un en cliquant sur Démarrer → Programmes ou Tous les programmes → Imprimantes Dell → Dell Photo AIO Printer 924 → Centre Dell Tout en un.

Le Centre Dell Tout en un s'affiche.

 **REMARQUE** : Vous pouvez également l'ouvrir à partir du panneau de commandes de l'imprimante. Lorsque l'imprimante est en mode Numériser, appuyez sur la touche Démarrer . Le Centre Dell Tout en un s'affiche.

6. Dans le menu déroulant Envoyer les images numérisées vers, sélectionnez le programme de destination de la numérisation.

 **REMARQUE** : Si le programme que vous voulez utiliser n'est pas répertorié, sélectionnez Recherche de programmes supplémentaires... dans le menu déroulant. Sur l'écran suivant, cliquez sur Ajouter pour rechercher et ajouter le programme à la liste.

7. Dans la section Numériser, cliquez sur l'option Afficher des paramètres de numérisation supplémentaires.
8. Cliquez sur le bouton Avancé.
9. Cliquez sur Afficher paramètres de numérisation avancés pour changer les options avancées.
10. Dans l'onglet Numériser, activez la case à cocher Numériser plusieurs éléments avant sortie.
11. Cliquez sur OK.
12. Une fois que vous avez fini de personnaliser vos paramètres, cliquez sur Numériser.

Lorsque la numérisation de la première page est terminée, vous êtes invités à charger la page suivante.



13. Placez la page suivante sur la vitre du scanner et cliquez sur Oui. Répétez l'opération jusqu'à ce que toutes les pages aient été numérisées.
14. Lorsque vous avez terminé, cliquez sur Non. Les pages numérisées apparaissent dans le programme.

## Numérisation d'une photo ou d'un document en réseau

Si l'imprimante est connectée à un réseau, vous pouvez numériser des photos ou des documents et les envoyer à un autre ordinateur du réseau.

1. Soulevez le volet supérieur.
2. Placez le document, face à numériser vers le bas, sur la vitre du scanner. Assurez-vous que le coin supérieur gauche du recto du document est aligné sur la flèche de l'imprimante.



3. Fermez le volet supérieur.
4. Appuyez sur la touche de la flèche vers le bas  sur le panneau de commandes pour changer de mode. Lorsque Numériser s'affiche, appuyez sur la touche Menu  pour enregistrer la sélection.
5. Dans le sous-menu, faites défiler la liste des ordinateurs jusqu'à ce que vous trouviez celui auquel vous voulez envoyer la photo ou le document, puis appuyez sur la touche Menu  pour enregistrer votre sélection.

La photo ou le document est numérisé et envoyé à l'ordinateur spécifié.

 **REMARQUE** : Si l'imprimante est connectée localement, le sous-menu Numériser n'apparaît pas et l'ordinateur hôte est sélectionné automatiquement.

## Modification d'un texte numérisé à l'aide de la fonction de reconnaissance optique des caractères (ROC)

Le logiciel de reconnaissance optique des caractères (ROC) convertit une image numérisée en texte que vous pourrez modifier dans un programme de traitement de texte.



 **REMARQUE** : Clients japonais et chinois : Installez le logiciel ROC sur votre ordinateur, si cela n'a pas déjà été fait. Une copie de ce logiciel vous a été fournie avec l'imprimante et doit avoir été installée avec les pilotes de l'imprimante.

1. Soulevez le volet supérieur.
2. Placez le document, face à numériser vers le bas, sur la vitre du scanner. Assurez-vous que le coin supérieur gauche du recto du document est aligné sur la flèche de l'imprimante.



3. Fermez le volet supérieur.
4. Ouvrez la Centre Dell Tout en un en cliquant sur Démarrer → Programmes ou Tous les programmes → Imprimantes Dell → Dell Photo AIO Printer 924 → Centre Dell Tout en un.

Le Centre Dell Tout en un s'affiche.

 **REMARQUE** : Vous pouvez également l'ouvrir à partir du panneau de commandes de l'imprimante. Lorsque l'imprimante est en mode Numériser s'affiche, appuyez sur la touche Démarrer . Le Centre Dell Tout en un s'affiche.

5. Dans le menu déroulant Envoyer les images numérisées vers, sélectionnez un programme d'édition ou de traitement de texte.

 **REMARQUE** : Si le programme que vous voulez utiliser n'est pas répertorié, sélectionnez Recherche de programmes supplémentaires... dans le menu déroulant. Sur l'écran suivant, cliquez sur Ajouter pour rechercher et ajouter le programme à la liste.

6. Dans le menu déroulant Comment la numérisation sera-t-elle utilisée ?, sélectionnez Pour modifier le texte (ROC et 300 PPP).
7. Cliquez sur Numériser.

Le texte numérisé apparaît.

## Enregistrement d'une image sur l'ordinateur

1. Cliquez sur Démarrer → Programmes ou Tous les programmes → Imprimantes Dell → Dell Photo AIO Printer 924 → Centre Dell Tout en un.

Le Centre Dell Tout en un s'affiche.

2. Dans la section Outils de productivité, cliquez sur Enregistrer une image sur l'ordinateur.
3. Suivez les instructions qui s'affichent à l'écran.

## Envoi d'une image ou d'un document par Email

Pour envoyer des images ou des documents numérisés par Email :

1. Soulevez le volet supérieur.
2. Placez le document ou la photo (face à copier vers le bas) sur la vitre du scanner. Assurez-vous que le coin supérieur gauche du recto du document est aligné sur la flèche de l'imprimante.



3. Fermez le volet supérieur.
4. Cliquez sur Démarrer → Programmes ou Tous les programmes → Imprimantes Dell → Dell Photo AIO Printer 924 → Centre Dell Tout en un.

Le Centre Dell Tout en un s'affiche.

5. Cliquez sur Visualiser.
6. Dans la section Outils de productivité, cliquez sur Envoyer une image à un ami par Email.
7. Dans le menu Qu'est-ce qui est en cours de numérisation ?, faites une sélection.
8. Suivez les instructions qui s'affichent à l'écran pour préparer la photo pour son envoi par Email.
9. Cliquez sur Suivant.
10. Ouvrez l'application de courrier électronique, rédigez une note pour accompagner la photo, puis envoyez l'Email.

 **REMARQUE** : Si vous ne savez pas comment joindre un document à un email, consultez l'aide de votre programme de messagerie.

## Agrandissement ou réduction de documents ou d'images

Si vous utilisez l'imprimante *avec* un ordinateur, vous pouvez agrandir ou réduire le document entre 25 et 400 pour cent à l'aide du Centre Dell Tout en un.

Si vous utilisez l'imprimante *sans* ordinateur, vous pouvez agrandir ou réduire le document de 25, 50, 100, 150 ou 200 pour cent et utiliser les options Adapter à du panneau de commandes.

1. Chargez du papier. Pour plus d'informations, reportez-vous à la section [Chargement du papier](#).
2. Soulevez le volet supérieur.
3. Placez le document ou la photo (face à copier vers le bas) sur la vitre du scanner. Assurez-vous que le coin supérieur gauche du recto du document est aligné sur la flèche de l'imprimante.



4. Fermez le volet supérieur.
5. Cliquez sur Démarrer→ Programmes ou Tous les programmes→ Imprimantes Dell→ Dell Photo AIO Printer 924→ Centre Dell Tout en un.

Le Centre Dell Tout en un s'affiche.

6. Cliquez sur Visualiser.
7. Dans la zone Outils de productivité, sélectionnez Agrandir ou réduire une image.
8. Suivez les instructions qui s'affichent à l'écran pour sélectionner la taille de la nouvelle image.
9. Une fois que vous avez fini de personnaliser l'image, cliquez sur Imprimer.

---

## Télécopie

Pour envoyer une télécopie à partir de l'imprimante, connectez celle-ci à un ordinateur équipé d'un modem et de la console de télécopie Microsoft. Avant toute chose, vérifiez que la console de télécopie Microsoft est installée sur l'ordinateur.

Cliquez sur Démarrer→Programmes ou Tous les programmes→Accessoires→Communications.

Windows XP :

- Si Télécopie apparaît dans la liste qui s'affiche, la console de télécopie Microsoft est installée sur l'ordinateur. Passez à la [Configuration de la console de télécopie Microsoft \(Windows XP\) ou de Gestion du service de télécopie \(Windows 2000\)](#).
- Si Télécopie n'apparaît pas dans la liste, passez à l'[Installation de la console de télécopie Microsoft sous Windows XP](#).

La console Gestion du service de télécopie est installée automatiquement pour Windows 2000.

## Installation de la console de télécopie Microsoft sous Windows XP

1. Cliquez sur Démarrer→Paramètres→Panneau de configuration. Sous Sélectionner une catégorie, cliquez sur Ajout ou suppression de programmes.

La boîte de dialogue correspondante s'ouvre.

2. Cliquez sur Ajouter ou supprimer des composants Windows.
3. Dans la liste Composants, sélectionnez la case Services de télécopie.
4. Cliquez sur Suivant.
5. Cliquez sur Terminer.
6. Dans la boîte de dialogue Ajout ou suppression de programmes, cliquez sur Fermer.

## Configuration de la console de télécopie Microsoft (Windows XP) ou de Gestion du service de télécopie (Windows 2000)

Pour configurer la fonction de télécopie :

1. Cliquez sur Démarrer→ Programmes ou Tous les programmes→ Accessoires→ Communications→ Télécopie→ Console de télécopie (Windows XP) ou Gestionnaire du service de télécopie (Windows 2000).
2. Sur l'écran de bienvenue dans l'Assistant de configuration de la télécopie, cliquez sur Suivant.
3. Sur l'écran Informations concernant l'expéditeur, entrez les informations que vous souhaitez afficher sur la page de garde de la télécopie, puis cliquez sur Suivant.
4. Sur l'écran Sélectionner le périphérique pour l'envoi ou la réception de télécopies, cliquez sur le modem installé sur l'ordinateur dans la liste Sélectionner le périphérique de télécopie.



5. Si vous voulez désactiver l'envoi de télécopies, décochez la case Activer l'envoi.
6. Cliquez sur le bouton Réponse manuelle ou Réponse automatique après (nombre de sonneries défini par l'utilisateur).
7. Cochez la case Activer la réception pour pouvoir recevoir des télécopies.

 **REMARQUE** : Si vous cochez la case Activer la réception, vous recevez des télécopies, mais le modem de l'ordinateur risque de répondre à tous les appels téléphoniques et vous n'obtiendrez pas de messages vocaux.

8. Cliquez sur Suivant.
9. Sur l'écran d'identification de l'abonné expéditeur TSID, entrez les informations d'identification (généralement le numéro de télécopie, le nom ou le nom de l'entreprise) dans la zone TSID. Ces informations apparaissent sur l'en-tête des télécopies envoyées et identifient le télécopieur pour la personne qui reçoit la télécopie.

 **REMARQUE** : Le TSID est obligatoire dans certaines zones.

10. Cliquez sur Suivant.

 **REMARQUE** : Les étapes 10 à 13 ne se produisent que si vous avez activé la machine pour la réception de télécopie à l'étape 6.

11. Sur l'écran Identification de l'abonné appelé (CSID), entrez le CSID souhaité (apparaît pour confirmer que la télécopie est envoyée au destinataire voulu) dans la zone CSID.
12. Cliquez sur Suivant.
13. Sur l'écran Options de routage, cochez la case Imprimer sur si vous voulez imprimer automatiquement toutes les télécopies reçues. Lorsque vous cochez cette case, sélectionnez Imprimante Dell Photo AIO 924 pour imprimer les télécopies reçues.

 **REMARQUE** : Pour imprimer automatiquement des télécopies, l'imprimante doit être sous tension et connectée à l'ordinateur.

14. Cochez la case Conserver une copie dans un dossier pour créer une copie archivable de chaque télécopie. Lorsque vous cochez cette case, vous pouvez spécifier l'emplacement de stockage de la copie.
15. Cliquez sur Suivant.
16. Confirmez les paramètres de configuration dans la liste Résumé de la configuration puis cliquez sur Terminer.

Vous êtes maintenant prêts à envoyer et recevoir des télécopies.

## Envoi d'un document imprimé par télécopie

Pour envoyer un document d'une ou de plusieurs pages par télécopie, utilisez le Centre Dell Tout en un.

1. Mettez l'ordinateur et l'imprimante sous tension et vérifiez qu'ils sont branchés. Vérifiez que le modem de l'ordinateur est connecté à une ligne de téléphone analogique en service. Si vous disposez d'un service DSL haut débit sur la même ligne téléphonique que celle à laquelle est raccordé le télécopieur, un filtre DSL doit être installé. Contactez votre fournisseur de services Internet pour obtenir des informations supplémentaires.
2. Placez le document sur la vitre du scanner et vérifiez que le coin supérieur gauche est aligné sur la flèche.
3. Cliquez sur Démarrer→ Programmes ou Tous les programmes→ Imprimantes Dell→ Dell Photo AIO Printer 924→ Centre Dell Tout en un.

Le Centre Dell Tout en un s'affiche.

4. Le Centre Dell Tout en un permet de :
  - o envoyer une ou plusieurs pages par télécopie dans la section Numérisation ou Télécopie. Commencez par personnaliser le travail de télécopie en répondant aux questions qui s'affichent à l'écran.

Pour n'envoyer qu'une seule page, cliquez sur Envoyer télécopie.

Pour envoyer une télécopie de plusieurs pages, cliquez sur Avancé→ Numériser plusieurs éléments avant sortie→ OK.

- o Dans la section Outils de productivité, cliquez sur Envoyer une image par télécopie et suivez les instructions à l'écran.

 **REMARQUE** : Vous serez entre autres invités à spécifier s'il y a plus d'une page. Si la télécopie comporte plusieurs pages, choisissez Oui, me demander pour chaque page.

## Envoi de documents électroniques par télécopie

1. Le fichier étant ouvert, cliquez sur Fichier→ Imprimer.
2. Dans la liste des imprimantes, sélectionnez Télécopie.
3. Cliquez sur Imprimer et suivez les instructions à l'écran.

## Réception d'une télécopie à l'aide de la console de télécopie Microsoft ou de Gestion du service de télécopie

1. Vérifiez qu'une ligne téléphonique active est connectée à la prise murale du modem de l'ordinateur.
2. Cliquez sur Démarrer→ Programmes ou Tous les programmes→ Accessoires→ Communications→ Télécopieur.

3. Cliquez sur Console de télécopie ou Gestion du service de télécopie.

Si vous avez coché la case Activer la réception lorsque vous avez configuré la console de télécopie ou la gestion du service de télécopie, vous pouvez recevoir une télécopie.

 **REMARQUE** : Si vous cochez la case Activer la réception, vous recevez des télécopies, mais le modem de l'ordinateur risque de répondre à tous les appels téléphoniques et vous n'obtiendrez pas de messages vocaux.

## Affichage de télécopies envoyées et reçues à l'aide de la console de télécopie Microsoft ou de Gestion du service de télécopie

 **REMARQUE** : Seules les télécopies envoyées et reçues par la console de télécopie peuvent être affichées sur cette console.

1. Cliquez sur Démarrer→ Programmes ou Tous les programmes→ Accessoires→ Communications→ Télécopieur.
2. Cliquez sur Console de télécopie ou Gestion du service de télécopie.

Affichez les télécopies reçues dans la Boîte de réception et celles envoyées dans le dossier Eléments envoyés.

## Affichage de l'état d'une télécopie à l'aide de la console de télécopie Microsoft ou de Gestion du service de télécopie

1. Cliquez sur Démarrer→ Programmes ou Tous les programmes→ Accessoires→ Communications→ Télécopieur.
2. Cliquez sur Console de télécopie ou Gestion du service de télécopie.
3. Les dossiers suivants apparaissent :
  - o Entrant : télécopies actuellement reçues
  - o Boîte de réception : télécopies qui ont été reçues
  - o Boîte d'envoi : télécopies prévues d'être envoyées
  - o Eléments envoyés : télécopies effectivement envoyées
4. Cliquez sur le dossier voulu.
5. Dans le volet droit, cliquez sur la télécopie dont vous voulez afficher l'état, puis sur Préférences ou Propriétés.
6. Cliquez sur l'onglet Général et consultez les informations de la ligne Etat.
7. Cliquez sur Fermer lorsque vous avez terminé.

## Modification de la configuration de télécopie

1. Cliquez sur Démarrer→ Programmes ou Tous les programmes→ Accessoires→Communications→ Télécopieur, puis cliquez sur Console de télécopie.
2. Dans la Console de télécopie, cliquez sur Configurer le service de télécopie dans le menu Outils pour démarrer l'Assistant configuration de télécopie.

# Présentation du logiciel

- [Utilisation du Centre Dell Tout en un](#)
- [Utilisation des préférences d'impression](#)
- [Utilisation de Dell Picture Studio](#)
- [Dell Ink Management System](#)
- [Désinstallation et réinstallation du logiciel](#)

Le logiciel de l'imprimante comprend les éléments suivants :

- Le Centre Dell Tout en un, qui permet d'effectuer diverses opérations de numérisation, de copie, d'impression et de télécopie avec des images et documents enregistrés précédemment ou récemment numérisés.
- La boîte de dialogue Préférences d'impression, qui permet d'ajuster les paramètres de l'imprimante.
- L'application Dell Picture Studio™, qui permet de gérer, modifier, afficher, imprimer et convertir des photos et d'autres types d'images.
- Dell Ink Management System™, qui vous avertit lorsque le niveau d'encre des cartouches de l'imprimante commence à baisser.

---

## Utilisation du Centre Dell Tout en un



Le Centre Dell Tout en un permet de :

- numériser, copier et envoyer des documents par télécopie et d'utiliser des outils de productivité.

- sélectionner l'application vers laquelle envoyer les images numérisées,
- sélectionner la quantité et la couleur des copies,
- accéder aux informations de maintenance et de dépannage,
- visualiser les images à imprimer ou à copier,
- gérer des photos (les copier vers des dossiers, les imprimer et effectuer des copies créatives).

Pour accéder au Centre Dell Tout en un :

Cliquez sur Démarrer→ Programmes ou Tous les programmes→ Imprimantes Dell→ Dell Photo AIO Printer 924→ Centre Dell Tout en un.

Le Centre Dell Tout en un comprend quatre sections principales : Numériser ou envoyer par télécopie, Copier, Tâches créatives et Visualiser.

Dans cette section :	Vous pouvez :
Numériser ou envoyer par télécopie	<ul style="list-style-type: none"> <li>• sélectionner le programme vers lequel envoyer l'image numérisée,</li> <li>• sélectionner le type d'image numérisée,</li> <li>• sélectionner comment la numérisation sera utilisée,</li> <li>• sélectionner Envoyer télécopie.</li> </ul> <p><b>REMARQUE</b> : Cliquez sur Afficher des paramètres de numérisation supplémentaires pour afficher tous les paramètres.</p>
Copier	<ul style="list-style-type: none"> <li>• sélectionner la quantité et la couleur des copies,</li> <li>• sélectionner un paramètre de qualité pour les copies,</li> <li>• ajuster la taille de la zone numérisée,</li> <li>• Eclaircir ou assombrir les copies (vous pouvez également utiliser le panneau de commandes).</li> <li>• agrandir ou réduire les copies.</li> </ul> <p><b>REMARQUE</b> : Cliquez sur Afficher des paramètres de copie supplémentaires pour afficher tous les paramètres.</p>
outils de productivité	<ul style="list-style-type: none"> <li>• agrandir ou réduire une image,</li> <li>• répéter plusieurs fois une image sur une page,</li> <li>• imprimer une image sous la forme d'une affiche de plusieurs pages,</li> <li>• envoyer une télécopie à l'aide du modem de l'ordinateur,</li> <li>• envoyer une image par Email,</li> <li>• enregistrer une image sur l'ordinateur,</li> <li>• modifier le texte d'un document numérisé à l'aide de la fonction de reconnaissance optique des caractères (ROC),</li> <li>• modifier une image avec un programme d'édition de photos.</li> </ul>
Aperçu	<ul style="list-style-type: none"> <li>• sélectionner une partie de l'image affichée à numériser,</li> <li>• afficher une image de ce qui sera imprimé ou copié.</li> </ul>

Pour obtenir des informations supplémentaires sur le Centre Dell Tout en un, cliquez sur le bouton Aide dans le Centre Dell Tout en un.

---

# Utilisation des préférences d'impression

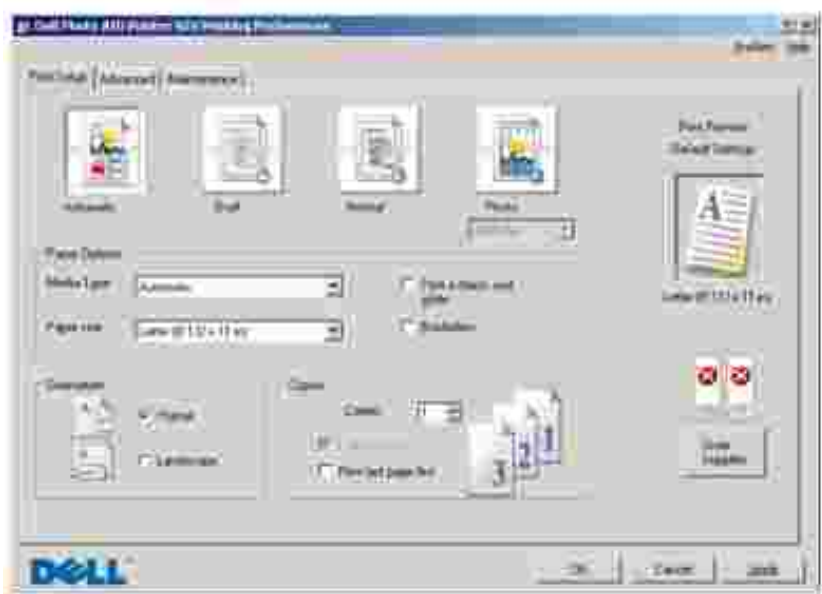

La boîte de dialogue Préférences d'impression permet de modifier les différents paramètres de l'imprimante. Vous pouvez modifier les paramètres de la boîte de dialogue Préférences d'impression selon le type de projet que vous souhaitez créer.

Pour accéder à la boîte de dialogue Préférences d'impression :

1. Le document étant ouvert, cliquez sur Fichier → Imprimer.

La boîte de dialogue Imprimer s'affiche.

2. Dans la boîte de dialogue Imprimer, cliquez sur Préférences, Propriétés, Options ou Configuration (selon le programme ou le système d'exploitation utilisé).

La boîte de dialogue Préférences d'impression s'affiche.

Pour accéder à la boîte de dialogue Préférences d'impression alors qu'aucun document n'est ouvert :

1. Sous Windows XP, cliquez sur Démarrer → Panneau de configuration → Imprimantes et autre matériel → Imprimantes et télécopieurs.

Sous Windows 2000, cliquez sur Démarrer → Paramètres → Imprimantes.

2. Cliquez avec le bouton droit de la souris sur l'icône de l'imprimante puis sélectionnez Préférences d'impression.

 **REMARQUE** : Les paramètres de l'imprimante qui ont été modifiés dans le dossier Imprimantes deviennent ceux par défaut de la plupart des programmes.

## Onglets Préférences d'impression

La boîte de dialogue Préférences d'impression comprend trois onglets principaux.

Onglet	Options
Configuration de l'impression	Qualité d'impression : sélectionnez Automatique, Brouillon, Normale ou Photo en fonction de la qualité d'impression désirée. L'option Brouillon est la plus rapide mais elle ne doit pas être sélectionnée si une cartouche photo est installée.
	Type papier : permet de définir manuellement le type de papier ou de le faire détecter automatiquement par le détecteur de type de papier.
	Format de papier : sélectionnez le type et le format de papier.
	Impression en noir uniquement : imprimez en noir et blanc des images en couleur afin d'économiser l'encre de la cartouche couleur. <b>REMARQUE</b> : Vous ne pouvez pas sélectionner ce paramètre si vous avez sélectionné Utiliser la cartouche couleur pour toutes les impressions en noir.
	Orientation : sélectionnez l'orientation du document sur la page imprimée. Vous avez le choix entre l'orientation Portrait ou Paysage.
	Options copies : personnalisez la manière dont l'imprimante imprime plusieurs copies d'un travail : Assemblées, Normale ou Commencer par la dernière page.
Avancé	Impression recto verso : sélectionnez cette option pour imprimer sur les deux côtés d'une feuille de papier.
	Mise en page : sélectionnez Normal, Papier continu, Sans bordure, Miroir, Tout sur une page, Affiche ou Livret.
	Amélioration auto. de l'image : sélectionnez automatiquement le niveau de netteté approprié au contenu de l'image.
	Autres options : propose d'autres options notamment Mode et Terminer une impression.
Maintenance	Installer les cartouches
	Nettoyer les buses d'impression
	Aligner les cartouches
	Imprimer une page de test
	Prise en charge réseau
	Enlever les résidus de carte postale japonaise

## Utilisation de Dell Picture Studio



Dans l'application Dell Picture Studio, vous pouvez explorer la photographie numérique et apprendre à organiser, créer ou imprimer des photos. Dell Picture Studio contient trois composants :

- Paint Shop Photo Album 5

Cliquez sur Démarrer→ Programmes ou Tous les programmes→ Dell Picture Studio 3→ Paint Shop Photo Album 5→ Paint Shop Photo Album 5.

- Paint Shop Pro Studio

Cliquez sur Démarrer→ Programmes ou Tous les programmes→ Dell Picture Studio 3→ Paint Shop Pro Studio→ Jasc Paint Shop Pro Studio.

- Dell.Shutterfly.com - Service d'impression en ligne

Cliquez sur Démarrer→ Programmes ou Tous les programmes→ Dell Picture Studio 3→ Dell.Shutterfly.com - Service d'impression en ligne.

 **REMARQUE** : En fonction de votre système d'exploitation, il se peut que vous ne puissiez pas utiliser certains de ces programmes.

---

## Dell Ink Management System

Chaque fois que vous imprimez un document, un écran apparaît pour vous indiquer la progression du travail, le niveau d'encre restant et le nombre approximatif de pages pouvant encore être imprimées avec cette cartouche. Le compteur de pages est masqué pendant les 50 premières pages imprimées jusqu'à ce que les habitudes d'impression soient intégrées et qu'un décompte plus précis puisse être donné. Le nombre de pages restant change en fonction du type de travail réalisé par l'imprimante.

Lorsque les niveaux d'encre sont bas, un message d'avertissement de niveau d'encre bas s'affiche à l'écran lorsque vous essayez d'imprimer un travail. Ce message apparaît chaque fois que vous imprimez jusqu'à ce que vous installiez une nouvelle cartouche. Pour obtenir des informations supplémentaires sur le remplacement des cartouches, reportez-vous à la rubrique [Remplacement des cartouches](#).

Lorsqu'une ou les deux cartouches sont vides, la fenêtre Réservoir de secours apparaît lorsque vous essayez d'imprimer. Si vous continuez d'imprimer, vous risquez de ne pas obtenir le résultat escompté.

Si la cartouche noire est vide, vous pouvez imprimer en noir à l'aide de la cartouche couleur en sélectionnant Terminer une impression avant de cliquer sur le bouton Poursuivre l'impression. Si vous sélectionnez Terminer une impression et que vous cliquez sur Continuer l'impression, l'option d'impression en noir et blanc est utilisée pour toutes les impressions en noir et blanc jusqu'à ce que la cartouche noire soit remplacée ou que l'option Autres options soit désélectionnée sur l'onglet Avancé de la boîte de dialogue Préférences d'impression. La boîte de dialogue Réservoir de secours n'est réaffichée que lorsque la cartouche vide a été remplacée. L'option Terminer une impression est réinitialisée automatiquement lorsqu'une nouvelle cartouche ou une cartouche différente est installée.



## Désinstallation et réinstallation du logiciel

Si l'imprimante ne fonctionne pas correctement ou que des messages d'erreur de communication apparaissent lorsque vous l'utilisez, vous pouvez désinstaller puis réinstaller le logiciel de l'imprimante.

1. Cliquez sur Démarrer → Programmes ou Tous les programmes → Imprimantes Dell → Dell Photo AIO Printer 924 → Désinstallation de l'imprimante Dell AIO Printer 924.
2. Suivez les instructions qui s'affichent à l'écran.
3. Redémarrez l'ordinateur.
4. Insérez le CD des *pilotes et utilitaires*, puis suivez les instructions qui s'affichent à l'écran.

Si l'écran d'installation n'apparaît pas :

- a. Sous *Windows XP*, cliquez sur Démarrer → Poste de travail.

Sous *Windows 2000*, cliquez deux fois sur Poste de travail depuis le bureau.

- b. Cliquez deux fois sur l'icône du lecteur de CD-ROM. Si nécessaire, cliquez deux fois sur le fichier setup.exe.
- c. Lorsque l'écran d'installation du logiciel de l'imprimante apparaît, cliquez sur Installation personnelle ou Installation en réseau.
- d. Suivez les instructions qui s'affichent à l'écran pour terminer l'installation.

# Maintenance des cartouches

- [Remplacement des cartouches](#)
  - [Alignement des cartouches](#)
  - [Nettoyage des buses de la cartouche](#)
- 

## Remplacement des cartouches

 **AVERTISSEMENT** : Avant d'effectuer les procédures présentées dans cette section, lisez et suivez les consignes de sécurité figurant dans le *Manuel du propriétaire*.

Les cartouches d'encre Dell ne sont disponibles qu'après de Dell. Vous pouvez commander de l'encre en ligne à l'adresse suivante [www.dell.com/supplies](http://www.dell.com/supplies) ou par téléphone. Pour commander par téléphone, reportez-vous à la rubrique « Commande de consommables » du *Manuel du propriétaire*.

Dell recommande les cartouches Dell pour l'imprimante. La garantie Dell ne couvre pas les problèmes causés par l'utilisation d'accessoires ou de composants non fournis par Dell.

1. Mettez l'imprimante sous tension.
2. Soulevez l'unité de l'imprimante et placez le support du scanner entre les pattes pour la maintenir ouverte.

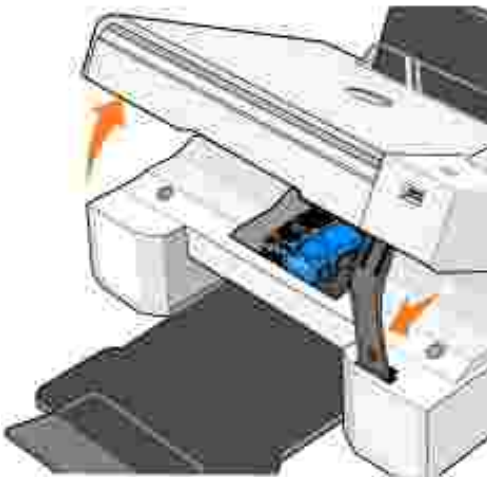

Le chariot des cartouches se place en position de chargement, à moins que l'imprimante ne soit occupée.

3. Appuyez sur le levier pour ouvrir le couvercle de chaque cartouche.



4. Retirez les anciennes cartouches.



5. Conservez les cartouches dans un récipient hermétique du type de l'unité de stockage fourni avec la cartouche photo ou mettez-les au rebut.
6. S'il s'agit de cartouches neuves, ôtez l'autocollant et la bande protectrice transparente situés au dos et au-dessous de chaque cartouche.

 **REMARQUE** : Une cartouche noire et une cartouche couleur sont illustrées ci-dessous (utilisation pour une impression normale). Pour l'impression de photos, utilisez une cartouche photo ou une cartouche couleur.

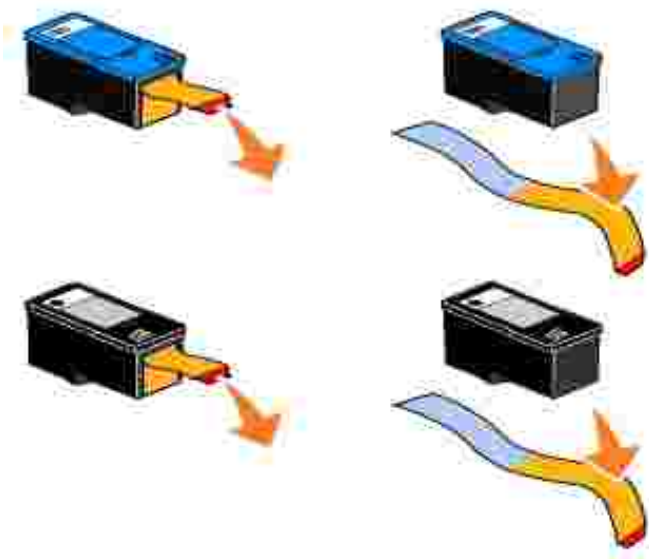

7. Insérez les nouvelles cartouches. Vérifiez que la cartouche noire ou photo est correctement installée dans le chariot de gauche et la cartouche couleur dans le chariot de droite.

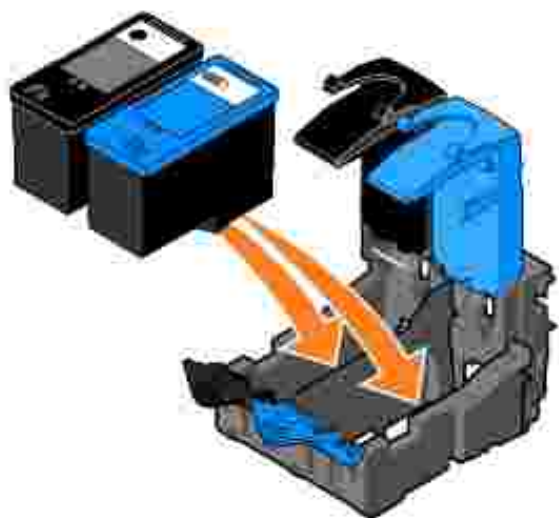

8. Fermez chaque couvercle. Vous devez entendre un *déclit*.

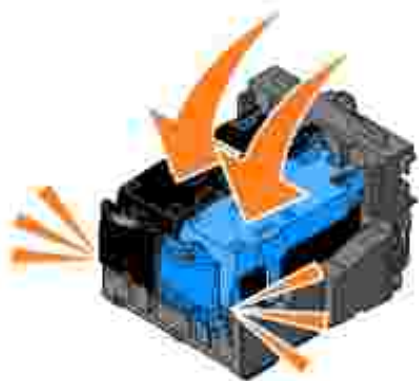

9. Soulevez l'unité de l'imprimante, puis maintenez le support du scanner ouvert tout en rabattant l'unité jusqu'à sa fermeture complète.

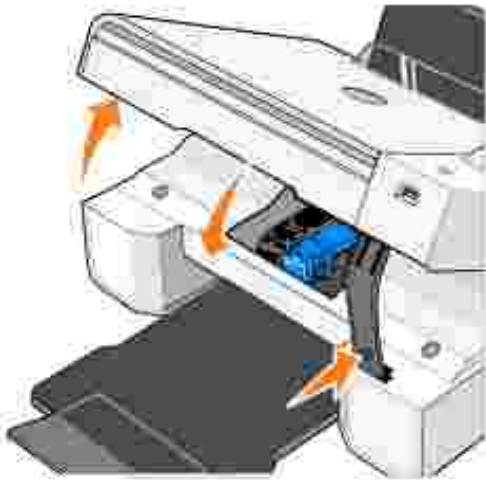

---

## Alignement des cartouches

L'imprimante aligne automatiquement les cartouches lors de leur installation ou de leur remplacement. Pour vérifier que les cartouches sont alignées, vous pouvez imprimer une page d'alignement. Une fois l'unité de l'imprimante fermée, appuyez sur la touche Menu . Une page d'alignement s'imprime. Pendant l'impression, le panneau de commandes affiche le message *Impression de la page d'alignement*. Lorsque l'opération est terminée, le panneau de commandes affiche le message *Alignement automatique terminé*. Les cartouches sont à présent alignées pour offrir une qualité d'impression optimale.

Vous devrez peut-être également aligner les cartouches lorsque les caractères imprimés sont mal formés ou ne sont pas alignés correctement sur la marge gauche ou lorsque les lignes verticales ou droites apparaissent ondulées.

Pour aligner les cartouches :

1. Chargez du papier ordinaire. Pour plus d'informations, reportez-vous à la section [Chargement du papier](#).
2. Sous *Windows XP*, cliquez sur Démarrer → Panneau de configuration → Imprimantes et autre matériel → Imprimantes et télécopieurs.

Sous *Windows 2000*, cliquez sur Démarrer → Paramètres → Imprimantes.

3. Cliquez avec le bouton droit sur l'icône de l'imprimante Tout en un Dell Photo 924.
4. Cliquez sur Préférences d'impression.

La boîte de dialogue Préférences d'impression s'affiche.

5. Cliquez sur l'onglet Maintenance.
6. Cliquez sur Aligner les cartouches.
7. Cliquez sur Imprimer.

Les cartouches sont alignées lors de l'impression de la page.

---

## Nettoyage des buses de la cartouche

Il peut être nécessaire de nettoyer les buses dans les cas suivants :

- Des lignes blanches apparaissent dans les graphiques ou dans les zones de noir.
- L'impression est trop sombre ou présente des bavures.
- Les couleurs sont fades, ne s'impriment pas ou pas complètement.
- Les lignes verticales ne sont pas droites et les bords sont irréguliers.

Pour nettoyer les buses de la cartouche :

1. Chargez du papier ordinaire. Pour plus d'informations, reportez-vous à la section [Chargement du papier](#).
2. Sous *Windows XP*, cliquez sur Démarrer → Panneau de configuration → Imprimantes et autre matériel → Imprimantes et télécopieurs.

Sous *Windows 2000*, cliquez sur Démarrer → Paramètres → Imprimantes.

3. Cliquez avec le bouton droit sur l'icône de l'imprimante Tout en un Dell Photo 924.
4. Cliquez sur Préférences d'impression.

La boîte de dialogue Préférences d'impression s'affiche.

5. Cliquez sur l'onglet Maintenance.
6. Cliquez sur Nettoyer les buses d'impression.
7. Si la qualité de l'impression est toujours médiocre, cliquez sur Réimprimer.
8. Relancez l'impression du document pour vérifier que la qualité d'impression s'est améliorée.
9. Si elle n'est toujours pas satisfaisante, nettoyez les buses des cartouches, puis réimprimez le document.

# Dépannage

- [Problèmes liés à l'installation](#)
- [Problèmes courants](#)
- [Messages d'erreur et témoins clignotants](#)
- [Amélioration de la qualité d'impression](#)

Suivez les conseils suivants pour le dépannage de l'imprimante :

- Si l'imprimante ne fonctionne pas, assurez-vous qu'elle est connectée correctement.
- Si un message d'erreur apparaît sur l'affichage du panneau de commandes, notez son intitulé exact.

---

## Problèmes liés à l'installation

### Problèmes liés à l'ordinateur

Vérifiez que l'imprimante est compatible avec l'ordinateur.

L'imprimante Dell Photo AIO Printer 924 prend en charge Windows 2000, Windows XP et Windows XP Professionnel édition x64.

Vérifiez que l'imprimante et l'ordinateur sont sous tension.

Vérifiez le câble USB.

- Assurez-vous que le câble USB est correctement branché à l'imprimante et à l'ordinateur.
- Arrêtez l'ordinateur, rebranchez le câble USB en vous reportant au schéma de configuration de l'imprimante puis redémarrez l'ordinateur.

Si l'écran d'installation du logiciel n'apparaît pas automatiquement, installez le logiciel manuellement.

1. Insérez le CD des *pilotes et utilitaires* dans le lecteur.
2. Cliquez sur Installer.

Déterminez si le logiciel de l'imprimante est installé.

Cliquez sur Démarrer → Programmes ou Tous les programmes → Imprimantes Dell → Imprimante Dell Photo AIO Printer 924. Si l'imprimante Dell Photo AIO Printer 924 n'apparaît pas dans la liste des programmes, son logiciel n'est pas installé. Installez-le. Pour obtenir des informations supplémentaires, reportez-vous à la rubrique [Désinstallation et réinstallation du logiciel](#).

Définissez l'imprimante en tant qu'imprimante par défaut.

1. Sous *Windows XP*, cliquez sur Démarrer → Panneau de configuration → Imprimantes et autre matériel → Imprimantes et télécopieurs.

Sous *Windows 2000*, cliquez sur Démarrer → Paramètres → Imprimantes.



2. Cliquez avec le bouton droit de la souris sur Imprimante Dell Photo AIO Printer 924 et sélectionnez l'option Définir par défaut.

Résolvez les problèmes de communication entre le Centre Dell Tout en un et l'ordinateur.

- Débranchez le câble USB de l'imprimante et de l'ordinateur. Rebranchez le câble USB à l'imprimante et à l'ordinateur.
- Mettez l'imprimante hors tension. Débranchez le cordon d'alimentation de l'imprimante de la prise de courant. Rebranchez le cordon d'alimentation de l'imprimante dans la prise de courant et mettez l'ordinateur sous tension.
- Redémarrez l'ordinateur.

## Problèmes liés à l'imprimante

Vérifiez que le cordon d'alimentation de l'imprimante est correctement branché à l'imprimante et à la prise de courant.

Déterminez si l'imprimante a été mise en attente ou en pause.

1. Sous *Windows XP*, cliquez sur Démarrer → Panneau de configuration → Imprimantes et autre matériel → Imprimantes et télécopieurs.

Sous *Windows 2000*, cliquez sur Démarrer → Paramètres → Imprimantes.

2. Cliquez deux fois sur Imprimante Dell Photo AIO Printer 924, puis cliquez sur Imprimante.
3. Vérifiez que la case d'option en regard de Suspendre l'impression n'est pas cochée. Si elle l'est, cliquez dessus pour la désélectionner.

Vérifiez si des voyants clignotants apparaissent sur l'imprimante.

Pour obtenir des informations supplémentaires, reportez-vous à la rubrique [Messages d'erreur et témoins clignotants](#).

Vérifiez que les cartouches sont correctement installées et que l'autocollant et la bande protectrice ont été retirés de chaque cartouche.

Assurez-vous que le papier a été chargé correctement.

Pour obtenir des informations supplémentaires, reportez-vous à la rubrique [Chargement du papier](#).

Vérifiez qu'aucun appareil activé PictBridge n'est connecté à l'imprimante.

Pour plus d'informations, reportez-vous à la section [Impression de photos à partir d'un appareil photo compatible PictBridge](#).

Vérifiez que la langue correcte est affichée.

Pour des informations supplémentaires, reportez-vous à la section [Réinitialisation de la langue sur l'imprimante](#).

Si vous utilisez un adaptateur sans fil, vérifiez que la dernière mise à jour logicielle est installée.

Pour plus d'informations à ce sujet, visitez le site [www.support.dell.com](http://www.support.dell.com).

# Problèmes courants

## Problèmes de télécopie

Assurez-vous que l'imprimante et l'ordinateur sont sous tension et que le câble USB est correctement branché.

Vérifiez que l'ordinateur est connecté à une ligne de téléphone analogique en service.

Pour utiliser la fonction de télécopie, l'ordinateur doit être équipé d'un modem télécopieur relié à une ligne téléphonique.

Si vous utilisez un modem externe, assurez-vous qu'il est sous tension et correctement branché à l'ordinateur.

## Problèmes liés au papier

Assurez-vous que le papier a été chargé correctement.

Pour obtenir des informations supplémentaires, reportez-vous à la rubrique [Chargement du papier](#).

Utilisez uniquement du papier recommandé pour l'imprimante.

Pour obtenir des informations supplémentaires, reportez-vous à la rubrique [Consignes d'utilisation](#).

Utilisez moins de papier lors de l'impression de plusieurs pages.

Pour obtenir des informations supplémentaires, reportez-vous à la rubrique [Consignes d'utilisation](#).

Vérifiez que le papier n'est pas froissé, déchiré ou abîmé.

Assurez-vous qu'il est centré dans le support papier et que le guide papier est calé contre les bords gauche et droit du papier.

Vérifiez si un bourrage papier s'est produit.

*A l'aide de l'imprimante et de l'ordinateur*

Suivez les instructions affichées à l'écran pour dégager le bourrage papier.

*A l'aide de l'imprimante uniquement*

Si le bourrage papier se situe au niveau du support papier :

1. Mettez l'imprimante hors tension.
2. Tenez fermement le papier et retirez-le délicatement de l'imprimante.
3. Remettez l'imprimante sous tension et relancez l'impression du document.

Si le bourrage papier n'est pas visible :

1. Mettez l'imprimante hors tension.
2. Soulevez l'unité de l'imprimante et placez le support du scanner entre les pattes pour la

- maintenir ouverte.
3. Retirez délicatement le papier de l'imprimante.
  4. Fermez l'unité du scanner, mettez l'imprimante sous tension et relancez l'impression du document.

## Messages d'erreur et témoins clignotants

Les messages d'erreur suivants peuvent apparaître sur l'écran de l'ordinateur ou sur l'affichage du panneau de commandes.

Code d'erreur :	Message d'erreur :	Signification :	Solution :
	Touche Marche/arrêt clignotante	Un bourrage papier s'est produit ou le papier est épuisé dans l'imprimante.	Si un bourrage papier s'est produit, reportez-vous à la rubrique <a href="#">Problèmes liés au papier à la page 61</a> . Si l'imprimante n'a plus de papier, reportez-vous à la rubrique <a href="#">Chargement du papier</a> à la page 20.
	Niveau d'encre bas	Le niveau d'encre de la cartouche est bas. L'alerte Niveau d'encre bas apparaît lorsqu'il ne reste plus que 25 pour cent, 15 pour cent et 5 pour cent d'encre dans la cartouche.	Remplacez la cartouche. Pour des informations supplémentaires, reportez-vous à la rubrique <a href="#">Remplacement des cartouches d'encre</a> à la page 51.
	Réservoir de secours	L'encre disponible dans une cartouche est au niveau zéro.	Commandez une nouvelle cartouche auprès de Dell sur le site <a href="http://www.dell.com/supplies">www.dell.com/supplies</a> et remplacez l'ancienne.
1100	Bourrage papier	Un bourrage papier s'est produit dans l'imprimante.	Dégagez les feuilles bloquées. Pour obtenir des informations supplémentaires, reportez-vous à la rubrique <a href="#">Problèmes liés au papier</a> .
1101	papier épuisé	L'imprimante n'a plus de papier.	Chargez du papier dans l'imprimante. Pour obtenir des informations supplémentaires, reportez-vous à la rubrique <a href="#">Chargement du papier</a> .
1102	Tête d'impression incorrecte	La cartouche est incorrecte.	Remplacez la cartouche. Pour obtenir des informations supplémentaires, reportez-vous à la rubrique <a href="#">Remplacement des cartouches</a> .
1103	Tête d'impression manquante	Une cartouche n'a pas été installée.	Installez une cartouche dans le chariot vide. Pour obtenir des informations supplémentaires, reportez-vous à la rubrique <a href="#">Remplacement des cartouches</a> .

1104	Ordre de la tête d'impression	Les cartouches ont été installées dans les mauvais chariots.	Changez l'ordre des cartouches. Pour obtenir des informations supplémentaires, reportez-vous à la rubrique <a href="#">Remplacement des cartouches</a> .
1200	Blocage chariot	Le chariot de la cartouche est bloqué.	Débranchez le cordon d'alimentation de l'imprimante, vérifiez qu'aucun bourrage papier ne s'est produit, puis rebranchez le cordon d'alimentation.
1201	Impression incomplète	Erreur de données ou données incomplètes.	Appuyez sur la touche Marche/arrêt  pour réinitialiser l'imprimante.
1203	Court-circuit au niveau de la tête d'impression	Court-circuit détecté dans la tête d'impression.	Débranchez et rebranchez le cordon d'alimentation de l'imprimante. Réinstallez les cartouches. Pour obtenir des informations supplémentaires, reportez-vous à la rubrique <a href="#">Remplacement des cartouches</a> .
1204	Programmation tête d'impression	Impossible de programmer l'ID de la tête d'impression.	Réinstallez les cartouches. Pour obtenir des informations supplémentaires, reportez-vous à la rubrique <a href="#">Remplacement des cartouches</a> .
1205	Erreur TSR mono	Problème dans le circuit TSR mono.	Réinstallez la cartouche d'encre noire. Pour obtenir des informations supplémentaires, reportez-vous à la rubrique <a href="#">Remplacement des cartouches</a> .
1206	Erreur TSR couleur	Problème dans le circuit TSR couleur.	Réinstallez la cartouche d'encre couleur. Pour obtenir des informations supplémentaires, reportez-vous à la rubrique <a href="#">Remplacement des cartouches</a> .
1208	Position incorrecte	Impossible pour l'imprimante de localiser la position initiale des cartouches.	Dégagez le bourrage chariot et appuyez sur la touche Démarrer  .
2100	Déverrouiller scanner	Le chariot de numérisation est bloqué.	Eteignez l'imprimante, attendez quelques secondes puis remettez l'imprimante sous tension.

## Amélioration de la qualité d'impression

Si vous n'êtes pas satisfait de la qualité d'impression des documents, vous pouvez l'améliorer de différentes manières :

- Utilisez le papier approprié. Par exemple, utilisez du papier photo Dell Premium si vous imprimez des photos avec une cartouche photo.
- Utilisez du papier ayant un grammage plus élevé, plus blanc ou couché. Utilisez du papier photo Dell Premium si vous imprimez des photos.
- Sélectionnez une qualité d'impression supérieure.

Pour sélectionner une qualité d'impression supérieure :

1. Le document étant ouvert, cliquez sur Fichier→ Imprimer.

La boîte de dialogue Imprimer s'affiche.

2. Cliquez sur Propriétés, Préférences ou Options (en fonction de l'application ou du système d'exploitation utilisé).

La boîte de dialogue Préférences d'impression s'affiche.

3. Sur l'onglet Configuration de l'impression, sélectionnez une meilleure qualité.
4. Réimprimez le document.
5. Si la qualité d'impression ne s'améliore pas, essayez d'aligner et de nettoyer les cartouches. Pour obtenir des informations supplémentaires sur l'alignement, reportez-vous à la rubrique [Alignement des cartouches](#). Pour obtenir des informations supplémentaires sur le nettoyage des cartouches, reportez-vous à la rubrique [Nettoyage des buses de la cartouche](#).

Pour d'autres solutions, visitez le site [support.dell.com](http://support.dell.com).

# Spécifications de l'imprimante

- [Présentation](#)
  - [Conditions d'exploitation](#)
  - [Besoins et alimentation en électricité](#)
  - [Fonctionnalités du mode de télécopie](#)
  - [Fonctionnalités des modes d'impression et de numérisation](#)
  - [Systèmes d'exploitation pris en charge](#)
  - [Mémoire requise et exigences matérielles](#)
  - [Câbles](#)
- 

## Présentation

Mémoire	16 MO SDRAM*
Connectivité	USB 2.0 (débit maximal)
Utilisation maximale	3000 pages par mois
Durée de vie de l'imprimante	18000 pages
* La mémoire de l'ordinateur ne peut pas être étendue.	

---

## Conditions d'exploitation

### Température et humidité relative

Condition	Température	Humidité relative (sans condensation)
Fonctionnement	De 15° à 32° C (60° à 90° F)	de 40 à 80 %
Stockage	De 1° à 60° C (34° à 140° F)	de 5 à 80 %
Expédition	De -40° à -60° C (-40° à -140° F)	de 5 à 100%

---

## Besoins et alimentation en électricité

Puissance absorbée CA	100-240 VCA
Fréquence assignée	50/60 Hz
Entrée en CA minimale	100 VCA
Entrée en CA maximale	240 VCA
Courant d'entrée maximal	1,0 A
Consommation électrique moyenne	
En mode de veille	15 W
Fonctionnement normal	35 W

## Fonctionnalités du mode de télécopie

Lorsque vous procédez à une numérisation en vue d'une télécopie, la résolution de la numérisation est de 100 ppp (points par pouce). La fonction de télécopie permet d'envoyer des documents en noir et blanc ou en couleur.

Pour que la fonction de télécopie fonctionne correctement :

- L'imprimante doit être connectée à un ordinateur relié à une ligne téléphonique active.
- L'imprimante doit être raccordée à l'ordinateur à l'aide d'un câble USB.

 **REMARQUE** : Vous ne pouvez pas utiliser la fonction de télécopie avec des connexions ADSL, RNIS (Numéris) et câble.

## Fonctionnalités des modes d'impression et de numérisation

L'imprimante Dell Photo AIO Printer 924 a une capacité de numérisation allant de 50 à 19 200 ppp. Néanmoins, Dell conseille d'utiliser les résolutions prédéfinies.

### Noir et blanc

Qualité	Résolution d'impression	Résolution de numérisation
Rapide	300 x 600 ppp	150 x 150 ppi
Normale	600 x 600 ppp	300 x 300 ppi
Photo	1200 x 1200 ppp	600 x 600 ppi

## Couleur

Qualité	Résolution d'impression	Résolution de numérisation
Rapide	300 x 600 ppp	150 x 150 ppi
Normale	600 x 600 ppp	200 x 200 ppi
Photo	1200 x 1200 ppp	300 x 300 ppi

## Systemes d'exploitation pris en charge

L'imprimante Dell Photo AIO Printer 924 prend en charge :

Windows 2000

Windows XP

Windows XP Professionel édition x64

## Mémoire requise et exigences matérielles

Votre système d'exploitation doit répondre aux exigences minimales suivantes :

Système d'exploitation	Processeur	RAM (Mo)	Disque dur (Mo)
Windows 2000	Pentium 233	128	286
Windows XP	Pentium 300	128	500
Windows XP Professionel édition x64	AMD Athlon 64, AMD Opteron, Intel Xeon avec support Intel EM64T ou Intel Pentium 4 avec support Intel EM64T	256	500

## Câbles

L'imprimante Dell Photo AIO Printer 924 utilise un câble USB (vendu séparément).





# Avis de réglementation

- [Avis de conformité IC \(Canada uniquement\)](#)
- [Conformité aux directives de la Communauté européenne \(CE\)](#)
- [Conformité CE](#)
- [Conformité ENERGY STAR®](#)

Une interférence électromagnétique (IEM) est un signal ou une émission, rayonnés en espace libre ou transmis par conduction le long des fils électriques ou d'interface. Cette interférence entrave le fonctionnement de la radionavigation et d'autres systèmes de sécurité ou dégrade sérieusement, empêche ou interrompt de façon répétée un service de radiocommunication autorisé. Les services de radiocommunication sont notamment (liste non exhaustive) la radiodiffusion commerciale AM/FM, la télévision, les téléphones cellulaires, les radars, le contrôle de la circulation aérienne, les récepteurs d'appel et les services de communications personnelles (SCP). Ces services soumis à licence, ainsi que les éléments rayonnants non intentionnels tels que les appareils numériques, contribuent à l'environnement électromagnétique.

La compatibilité électromagnétique représente la capacité des éléments d'un équipement électronique à fonctionner correctement ensemble dans leur environnement électronique. Cet appareil a été conçu pour être compatible avec les limites d'interférences électromagnétiques définies par les agences de réglementation mais nous ne pouvons pas garantir qu'aucune interférence ne se produira dans une installation particulière. Si cet appareil interfère avec les services de communications radiophoniques, ce qui se vérifie en allumant et éteignant successivement l'appareil, l'utilisateur est invité à corriger ces interférences en prenant l'une des mesures suivantes :

- Réorienter l'antenne de réception.
- Déplacer l'appareil en fonction du récepteur.
- Eloigner l'appareil du récepteur.
- Brancher l'appareil sur une prise d'un circuit électrique différent de celui sur lequel est branché le récepteur.

Si nécessaire, contactez un représentant du service d'assistance technique de Dell ou un technicien radio/télévision expérimenté pour des suggestions supplémentaires.

Les périphériques Dell™ sont conçus, testés et classés en fonction de l'environnement électromagnétique dans lequel ils doivent être installés. Ces classements correspondent généralement aux définitions harmonisées suivantes :

- La classe A concerne les environnements commerciaux ou industriels.
- La classe B concerne en général les environnements résidentiels.

Les appareils de traitement de l'information (ITE) y compris les périphériques, cartes d'extension, imprimantes, appareils d'entrée/sortie etc. intégrés ou connectés à l'ordinateur doivent correspondre à la classification de l'ordinateur en matière d'environnement électromagnétique.

Notice concernant les câbles blindés : Utilisez seulement des câbles blindés pour relier des périphériques à un périphérique Dell car ainsi, vous réduisez les risques d'interférences avec des services de radio communication. L'utilisation de câbles blindés permet de maintenir la classification CEM (compatibilité électromagnétique) adéquate pour l'environnement attendu. Pour les imprimantes parallèles, un câble est fourni par Dell. Mais, si vous le souhaitez, vous pouvez en commander un auprès de Dell sur le site Web suivant : [accessories.us.dell.com/sna/category.asp?category\\_id=4117](http://accessories.us.dell.com/sna/category.asp?category_id=4117).

La plupart des appareils Dell sont destinés aux environnements de classe B. Cependant, l'ajout de certaines options peut changer la classification d'un appareil en classe A. Pour déterminer la classification électromagnétique de votre appareil, reportez-vous aux sections suivantes relatives à chaque agence de réglementation. Chaque section fournit des informations de sécurité pour chaque pays concernant la compatibilité électromagnétique des produits et les interférences qu'ils peuvent produire.

---

## Avis de conformité IC (Canada uniquement)

La plupart des appareils Dell sont classés en tant qu'appareils numériques de classe B par le centre d'homologation canadien IC (Industrie Canada) conformément à la norme N° 3 relative au matériel produisant des interférences (ICES-003). Pour déterminer à quelle classe (A ou B) appartient votre appareil, examinez toutes les étiquettes d'homologation situées au-dessous, sur le côté ou à l'arrière de l'appareil. Une mention de type « IC Class A ICES-3 » ou « IC Class B ICES-3 » figurera sur l'une de ces étiquettes. Notez que la réglementation d'Industry Canada stipule que les changements ou modifications non expressément approuvés par Dell Computer Corporation peuvent avoir pour effet d'annuler votre droit d'exploiter ce matériel.

This Class B (or Class A, if so indicated on the registration label) digital apparatus meets the requirements of the Canadian Interference-Causing Equipment Regulations.

Cet appareil numérique de la Classe B (ou Classe A, si ainsi indiqué sur l'étiquette d'enregistrement) respecte toutes les exigences du Règlement sur le Matériel Brouilleur du Canada.

---

## Conformité aux directives de la Communauté européenne (CE)

Le symbole **CE** indique la conformité de cet appareil Dell aux directives CEM (compatibilité électromagnétique) et basse tension de la Communauté Européenne. Un tel symbole indique que cet appareil Dell est conforme aux normes techniques suivantes :

- EN 55022 - « Appareils de traitement de l'information - Caractéristiques des perturbations radioélectriques - Limites et méthodes de mesure ».
- EN 55024 - « Appareils de traitement de l'information - Caractéristiques des perturbations électromagnétiques - Limites et méthodes de mesure ».
- EN 61000-3-2 - « Compatibilité électromagnétique (EMC), Partie 3 : Limites - Section 2 : Limites pour les émissions de courant harmonique (courant appelé par les appareils inférieur ou égal à 16 A par

phase) ».

- EN 61000-3-3 - « Compatibilité électromagnétique (EMC), Partie 3 : Limites - Section 3 : Limitation des fluctuations de tension et du scintillement dans les systèmes d'alimentation basse tension applicable aux équipements dotés d'un courant nominal allant jusqu'à 16 A ».
- EN 60950 - « Sécurité des appareils de traitement de l'information ».

**REMARQUE** : Les exigences de la norme EN 55022 en matière d'émissions mènent à deux classifications :

- La classe A concerne les zones commerciales normales.
- La classe B concerne les zones résidentielles.

Pour déterminer la classe à laquelle votre appareil appartient, examinez les informations FCC ou ICES sur l'étiquette d'homologation située à l'arrière, sur le côté ou au-dessous de l'appareil. Si les informations FCC ou ICES indiquent qu'il s'agit de la classe A, l'avertissement suivant s'applique à votre appareil :

**AVERTISSEMENT RELATIF AU BROUILLAGE** : Ce produit est un produit de classe A. Dans un environnement résidentiel, ce produit peut provoquer le brouillage des fréquences radio, auquel cas l'utilisateur peut se voir obligé de prendre les mesures appropriées.

Si les informations FCC ou ICES indiquent qu'il s'agit de la classe B, la mention suivante s'applique à votre appareil :

Cet appareil Dell est classé pour une utilisation dans un environnement résidentiel (classe B).

Une « Déclaration de conformité », conformément aux directives et normes précédemment citées, a été établie et est conservée chez Dell Inc. Products Europe BV, à Limerick, en Irlande.

---

## Conformité CE

Cet appareil est conforme aux spécifications de la Directive européenne 1999/5/EC.

Cet équipement est conforme aux principales caractéristiques définies dans la Directive européenne R&TTE 1999/5/CE.

Die Geräte erfüllen die grundlegenden Anforderungen der R&TTE-Richtlinie (1999/5/EG).

Questa apparecchiatura è conforme ai requisiti essenziali della Direttiva Europea R&TTE 1999/5/CE.

Este equipo cumple los requisitos principales de la Directiva 1999/5/CE de la UE, "Equipos de Terminales de Radio y Telecomunicaciones".

Este equipamento cumpre os requisitos esenciais da Directiva 1999/5/CE do Parlamento Europeo e do Consello (Directiva R&TTE).

O εξοπλισμός αυτός πληροί τις βασικές απαιτήσεις της κοινής οδηγίας EU R&TTE 1999/5/ΕΚ.

Deze apparatuur voldoet aan de noodzakelijke vereisten van EU-richtlijn betreffende radioapparatuur en telecommunicatie-apparatuur 1999/5/EG.

Dette udstyr opfylder de væsentlige krav i EU's direktiv 1999/5/EC om Radio- og teleterminaludstyr.

Dette utstyr er i overensstemmelse med hovedkravene i R&TTE-direktivet (1999/5/EC) fra EU.

Urustningen uppfyller kraven från EU-direktivet 1999/5/EC om ansluten teleutrustning och ömsesidigt erkännande av utrustningen överensstämmande (R&TTE).

Tämä laite vastaa EU:n radio- ja informaatiolaitedirektiivin (EU R&TTE Directive 1999/5/EC) vaatimuksia.

---

## Conformité ENERGY STAR®

Tout produit Dell sur lequel (ou sur l'écran de démarrage duquel) figure l'emblème ENERGY STAR® est conforme aux spécifications ENERGY STAR® de l'EPA (Environmental Protection Agency) tel qu'il est configuré lorsqu'il est fourni par Dell. Vous pouvez également contribuer à protéger l'environnement en réduisant votre consommation d'électricité: mettez votre appareil hors tension si vous ne vous en servez pas pendant une période prolongée, tout particulièrement la nuit et le week-end.

# Annexe

- [Politique du service de support technique de Dell](#)
  - [Contacter Dell](#)
  - [Garantie limitée et règles de retour](#)
- 

## Politique du service de support technique de Dell

La procédure de dépannage effectuée par un technicien du service d'assistance technique nécessite la participation et la coopération de l'utilisateur. Elle permet de réinitialiser le système d'exploitation, le logiciel de l'application et les pilotes du matériel sur leur configuration d'origine définie en usine, et de vérifier le non-fonctionnement de l'unité de l'ordinateur et du matériel installé par Dell. Outre cette procédure de dépannage assistée par un technicien, vous disposez d'un service de support technique en ligne. Vous pouvez également acheter des options d'assistance supplémentaires.

Dell fournit une assistance technique limitée pour l'imprimante, ainsi que pour les périphériques et le logiciel installés en usine. Toute assistance pour un logiciel ou des périphériques tiers est fournie par le fabricant d'origine, y compris ceux achetés et/ou installés via Software & Peripherals (DellWare), ReadyWare et Custom Factory Integration (CFI/DellPlus).

---

## Contacter Dell

Vous pouvez accéder au service de support de Dell à l'adresse [support.dell.com](http://support.dell.com). Sélectionnez votre pays sur la page de bienvenue au service de support de Dell, puis fournissez les informations requises pour accéder aux outils et aux informations d'aide.

Pour contacter Dell électroniquement, utilisez les adresses suivantes :

- Web  
[www.dell.com/](http://www.dell.com/)  
[www.dell.com/ap/](http://www.dell.com/ap/) (pour les pays d'Asie et du Pacifique uniquement)  
[www.euro.dell.com](http://www.euro.dell.com) (pour l'Europe uniquement)  
[www.dell.com/la/](http://www.dell.com/la/) (pour les pays d'Amérique Latine)  
[www.dell.com/jp/](http://www.dell.com/jp/) (pour le Japon uniquement)
- Protocole FTP  
[ftp.dell.com/](ftp://ftp.dell.com/)  
Ouvrez une session en tant qu'utilisateur anonyme et entrez votre adresse de messagerie comme mot de passe.
- Service d'assistance électronique  
[mobile\\_support@us.dell.com](mailto:mobile_support@us.dell.com)  
[support@us.dell.com](mailto:support@us.dell.com)  
[apsupport@dell.com](mailto:apsupport@dell.com) (pour les pays d'Asie et du Pacifique uniquement)  
[support.euro.dell.com](mailto:support.euro.dell.com) (pour l'Europe uniquement)

- Service de devis électronique  
sales@dell.com  
apmarketing@dell.com (pour les pays d'Asie et du Pacifique uniquement)
  - Service d'informations électronique  
info@dell.com
- 

## Garantie limitée et règles de retour

Dell Computer corporation (" Dell ") fabrique ses produits à partir de pièces et de composants neufs ou équivalents, conformément aux pratiques industrielles standard. Pour obtenir des informations relatives à la garantie Dell de l'imprimante, reportez-vous au *Manuel du propriétaire*.

# Licences

Le logiciel de l'imprimante contient :

- le logiciel développé et fourni sous licence par Dell et/ou une tierce partie ;
- le logiciel modifié par Dell et fourni sous licence conformément aux conditions stipulées dans la Licence publique générale (GNU - General Public License), version 2, et la Licence publique moins générale (GNU - General Public License), version 2.1 ;
- le logiciel fourni sous licence conformément aux conditions stipulées dans la licence BSD et la garantie.

Cliquez sur le titre du document que vous souhaitez consulter :

- [Licence BSD et garantie](#)
- [Licence publique générale \(GNU - General Public License\)](#)

Le logiciel modifié par Dell et fourni sous licence conformément aux conditions de la Licence publique générale (GNU - General Public License) est non protégé, c'est-à-dire que vous pouvez le redistribuer et/ou le modifier suivant les termes des licences mentionnées ci-dessus. Ces licences ne vous octroient aucun droit sur le logiciel de l'imprimante dont Dell ou une société tierce est propriétaire.

Etant donné que le logiciel fourni sous licence conformément aux conditions de la Licence publique générale (GNU - General Public License) et en fonction duquel les modifications de Dell ont été effectuées est livré explicitement sans garantie, la version modifiée par Dell est également fournie sans garantie. Consultez la clause de non responsabilité en matière de garantie qui figure dans les licences mentionnées ci-dessus pour plus d'informations.

Pour obtenir les fichiers de code source du logiciel fourni sous licence GNU et modifié par Dell, lancez le *CD des pilotes et des utilitaires* fourni avec l'imprimante et cliquez sur Contacter Dell ou reportez-vous à la section « Contacter Dell » du *Manuel du propriétaire*.