

Dell™ Photo All-In-One Printer 924 -käyttöopas

Napsauttamalla vasemmalla olevia linkkejä saat tietoja tulostimen ominaisuuksista ja toiminnasta. Lisätietoja muista tulostimen mukana toimitetuista oppaista on kohdassa [Tietojen etsiminen](#).

Musteen tai tarvikkeiden tilaaminen Delliltä



1. Kaksoisnapsauta työpöydällä olevaa kuvaketta.



2. Käy Dellin web-sivustossa: www.dell.com/supplies
3. Tilaa Dell-tulostimen tarvikkeet puhelimella. Katso oikea puhelinnumero *Omistajan oppaasta*.

Parhaan palvelun saat varaamalla Dell-tulostimen palvelutunnistenumeron valmiiksi. Lisätietoja on kohdassa [Pikapalvelukoodi ja palvelutunnistenumero](#).

Huomautukset, muistutukset ja varoitukset

-  **HUOMAUTUS:** HUOMAUTUS viittaa tärkeisiin tietoihin, jotka auttavat sinua hyödyntämään tulostintasi.
-  **MUISTUTUS:** MUISTUTUS viittaa joko laitteiston vahingoittumisen mahdollisuuteen tai tietojen menettämiseen ja antaa tietoja ongelman välttämisestä.
-  **VAROITUS:** A VAROITUS viittaa mahdolliseen omaisuus- tai henkilövahinkoon tai kuolemanvaaraan.

Tämän oppaan tietoja voidaan muuttaa ilman erillistä ilmoitusta.
© 2005 Dell Inc. Kaikki oikeudet pidätetään.

Kaikenlainen kopioiminen ilman Dell Inc.:n kirjallista lupaa on kielletty.



Tässä tekstissä käytetyt tavaramerkit: *Dell* ja *DELL*-logo, *Dell Picture Studio* ja *Dell Ink Management System* ovat Dell Inc.:n tavaramerkkejä, *Microsoft* ja *Windows* ovat Microsoft Corporationin rekisteröityjä tavaramerkkejä.

Muut tässä oppaassa mainitut tavaramerkit ja tuotenimet viittaavat merkit tai nimet omistaviin yhteisöihin tai niiden tuotteisiin. Dell Inc. kieltää kaiken omistussosuuden muihin kuin omiin tavaramerkkeihin ja tuotenimiin.

Malli 924

Kesäkuu 2005 SRV GC610 Rev. A00

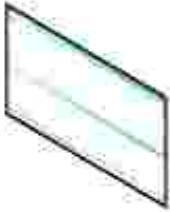
Tietojen etsiminen

Mitä tietoja etsit?	Etsi vastaus täältä
<ul style="list-style-type: none">• Tulostimen ohjaimet• Oma <i>Käyttöopas</i>	<p><i>Ohjaimet ja apuohjelmat -CD-levy</i></p>  <p>Jos olet hankkinut Dell-tietokoneen ja -tulostimen samaan aikaan, tulostimen käyttöohjeet ja ohjaimet on jo asennettu tietokoneeseen. Voit poistaa tai asentaa uudelleen ohjaimia tai käyttää oppaita CD-levyn avulla.</p> <p>CD-levylle on voitu lisätä readme-tiedostoja, joissa on tietoja tulostimen uusista päivityksistä tai monimutkaisia teknisiä lisätietoja edistyneitä käyttäjiä tai teknisiä asiantuntijoita varten.</p>
Tulostimen asentaminen	<p><i>Tulostimen asentaminen</i> -kaavio</p> 
<ul style="list-style-type: none">• Turvallisuusohjeet• Tulostimen asentaminen ja käyttäminen• Takuu	<p><i>Omistajan opas</i></p> 
Pikapalvelukoodi ja	Pikapalvelukoodi ja palveluntunnistenumero

<p>palveluntunnistenumero</p>	 <p>Nämä tiedot sijaitsevat tulostinyksikön alapuolella skannerituen takana.</p>
<ul style="list-style-type: none"> • Tulostimen uudet ohjaimet • Vastaukset teknisiin kysymyksiin ja tukipyyntöihin • Tulostimen oppaat 	<p>Dellin tukipalvelusivusto</p> <p>Dellin tukipalvelusivustossa on käytettävissä lukuisia online-työkaluja. Tässä muutama esimerkki:</p> <ul style="list-style-type: none"> • Ratkaisut – vianmääritysvinkit ja -ohjeet, teknisten asiantuntijoiden artikkelit ja online-kurssit • Päivitykset – komponenttien, kuten muistin, päivitystiedot • Asiakastuki – yhteystiedot, tilauksen tila, takuu ja korjaustiedot • Ladattavat tiedostot – ohjaimet • Apumateriaali – tulostimen oppaat ja tuotteen tekniset tiedot
<ul style="list-style-type: none"> • Ohjeita Windows XP:n käyttämiseen • Tulostimen oppaat 	<p>Windows XP:n ohje- ja tukipalvelut</p> <ol style="list-style-type: none"> 1. Valitse Käynnistä→ Ohje- ja tukipalvelut. 2. Kirjoita sana tai lause, joka kuvaa ongelmaa, ja napsauta sitten nuolikuvaketta. 3. Valitse aihe, joka kuvaa ongelmaasi. 4. Seuraa näytön ohjeita.

Tietoja tulostimesta

- [Tulostimen osien tehtävät](#)
- [Tulostimen asentaminen](#)
- [Käyttöpaneelin käyttäminen](#)
- [Automaattinen paperilajin tunnistin](#)
- [Paperin lisääminen](#)
- [Ohjeita erikoistulostusmateriaalien käsittelemiseen](#)

Voit käyttää Dell Photo AIO Printer 924 -monitoimivalokuvatulostinta monenlaisiin tehtäviin. Huomattavia asioita

- Jos tulostin on kytketty tietokoneeseen, voit tuottaa projektisi joko tulostimen käyttöpaneelin tai tulostinohjelmiston avulla.
 - Tulostin *on kytkettävä* tietokoneeseen skannaamista, tulostamista ja faksaamista varten.
 - Tulostinta *ei tarvitse kytkeä* tietokoneeseen kopiointia varten.
-

Tulostimen osien tehtävät

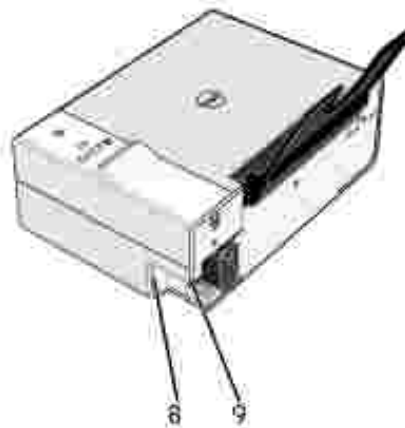
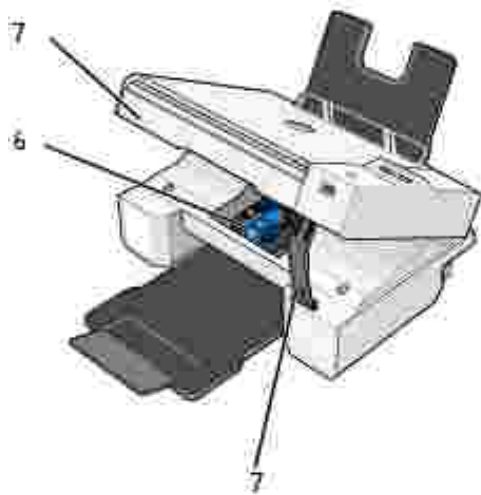
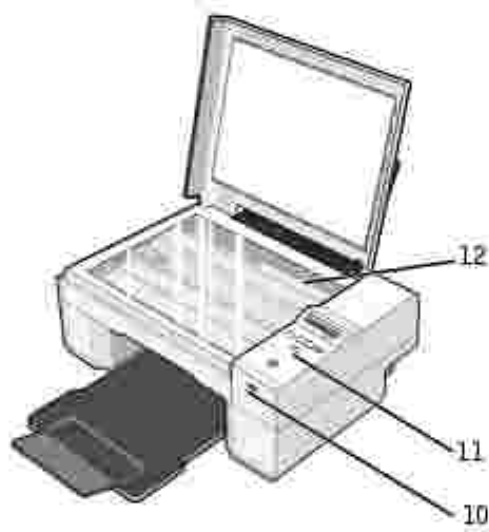
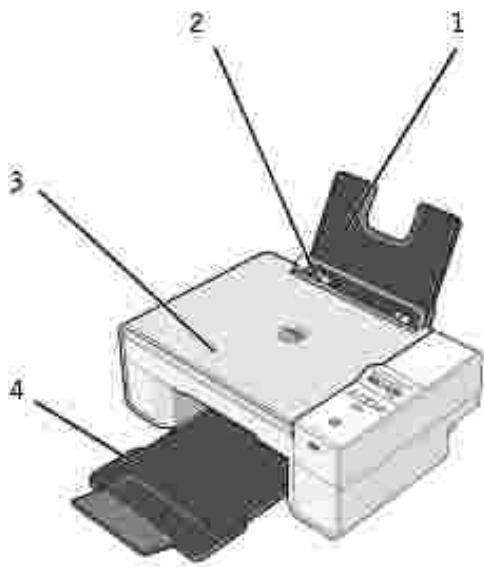

	Osa	Kuvaus
1	Paperikaukalo	Paperikaukalo kannattelee laitteeseen lisättyä paperia.
2	Paperiohjain	Paperiohjain varmistaa, että paperi menee tulostimeen oikeassa asennossa.
3	Yläkansi	Tulostimen yläosa pitää asiakirjan tai valokuvan tasaisena skannauksen ajan.
4	Paperin vastaanottoalusta	Alusta, johon tulostettu paperi saapuu tulostuksen jälkeen. HUOMAUTUS: Voit ottaa paperin vastaanottoalustan käyttöön vetämällä sen suoraan ulos ja kääntämällä jatko-osan auki.
5	Tulostinyksikkö	Pääset värikasetteihin käsiksi nostamalla tulostinyksikön ylös.
6	Värikasetin vaunu	Vaunuun asennetaan kaksi värikasettia, toinen monivärikasetti ja toinen musta tai valokuvavärikasetti. Kaseteista on lisätietoja kohdassa Värikasettien vaihtaminen .

7	Skannerituki	Tulostinyksikön alla oleva skannerituki pitää kirjoittimen auki värikasetin vaihdon aikana. HUOMAUTUS: Kun haluat sulkea tulostimen käyttöä varten, nosta tulostinyksikköä, paina skanneritukea oikealle ja laske tulostinyksikköä, kunnes se on tulostimen rungon päällä.
8	USB-liitäntä	Tähän aukkoon liitetään USB-kaapeli (myydään erikseen). USB-kaapelin toinen pää liitetään tietokoneeseen.
9	Virtaliitäntä	Virtajohto kytketään tähän liitäntään. HUOMAUTUS: Kytke virtajohto ensin tulostimeen ja vasta sitten pistorasiaan.
10	PictBridge-USB-liitin	Tähän liittimeen kytketään USB-kaapeli (myydään erikseen), jolla tulostin kytketään PictBridge-yhteensopivaan kameraan. Aiheesta on lisätietoja kohdassa Valokuvien tulostaminen PictBridge-yhteensopivasta kamerasta .
11	Käyttöpaneeli	Tulostimen käyttöpaneelilla ohjataan kopiointia, skannausta, faksasta ja tulostusta. Aiheesta on lisätietoja on kohdassa Käyttöpaneelin käyttäminen .
12	Skannaustaso	Asiakirja tai valokuva asetetaan tälle tasolle kuvapuoli alaspäin kopiointia, faksasta tai skannausta varten.



Tulostimen asentaminen

 **HUOMAUTUS:** Dell AIO Printer 924 tukee Microsoft® Windows® 2000-, Windows XP- ja Windows XP Professional x64 Edition -käyttöjärjestelmiä.

Asenna laite ja ohjelmisto tekemällä *Tulostimen asentaminen*-kaavion mukaiset toimet. Jos asennuksen aikana ilmenee ongelmia, katso lisätietoja kohdasta [Asennusongelmat](#).





Tulostimen kielen asettaminen

Tulostimen kielen asettaminen ensimmäisellä käyttökerralla:

1. Kun kytket kirjoittimeen virran ensimmäistä kertaa, etsi haluttu kieli nuolinäppäimillä  .
2. Valitse kieli Valikko-näppäimellä .

Tulostimen kielen vaihtaminen

Jos käyttöpaneelin oletuskieli on vaihdettava joksikin muuksi, toimi seuraavasti:



1. Katkaise tulostimesta virta painamalla virtanäppäintä .
2. Paina samanaikaisesti virtanäppäintä  ja ylänuolinäppäintä .
3. Kun kieliasetukset tulevat näkyviin, selaa nuolinäppäimillä   halutun kielen kohdalle.

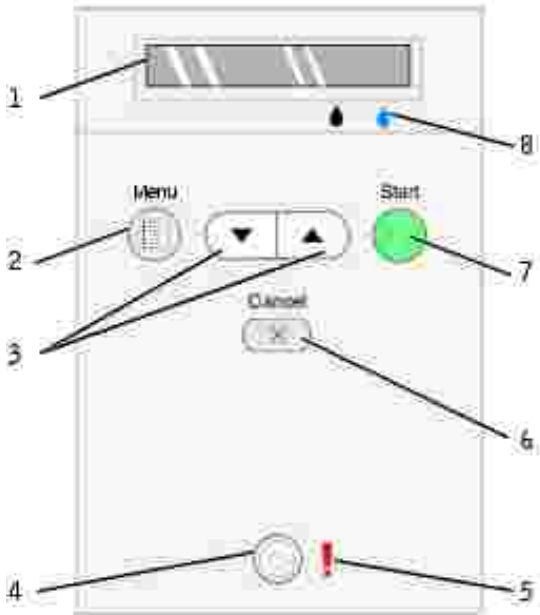

4. Valitse kieli Valikko-näppäimellä .

Käyttöpaneelin käyttäminen





Käyttöpaneelin näppäimillä voit skannata, kopioida ja mukauttaa asiakirjoja. Tulostimeen on kytketty virta, kun virtanäppäimen  merkkivalo palaa.



Näppäin	Toimenpide
1 Näyttö	<ul style="list-style-type: none">• Valitun kopiomäärän tarkistaminen.• Tila-, Kopio-, Kopiot-, Laatu-, Tumma-, Koko-, Zoomaa- ja Huolto-asetusten tarkistaminen. Aiheesta on lisätietoja kohdassa Käyttöpaneelin valikot.
2 Valikko-näppäin 	<ul style="list-style-type: none">• Käytettävissä olevien valikkojen selaaminen. Kun painat tätä näppäintä, näytössä oleva asetus tallentuu ja seuraava valikko tulee näkyviin.• Vasta lisätyn paperin syöttäminen.
3 Ylä- ja alanuolinäppäin 	<ul style="list-style-type: none">• Valikkojen ja valikkovaihtoehtojen selaaminen.• Kopioiden määrän vähentäminen ja lisääminen.• Valitun tilan vaihtaminen.
4 Virtanäppäin 	Virran kytkeminen tulostimeen tai sen katkaiseminen tulostimesta.
5 Virhevalo	Huomion kiinnittäminen virheisiin, kuten paperin loppumiseen, paperitukokseen tai musteen vähyteen.

6	Peruuta-näppäin		<ul style="list-style-type: none"> • Käynnissä olevan skannaus-, tulostus- tai kopiointityön peruuttaminen • Kopiointityön peruuttaminen (tulostimesta) ja arkin poistaminen tulostimesta. • Valikosta poistuminen ja palaaminen oletusasetuksiin.
7	Aloita-näppäin		Kopiointi- tai skannausprosessin käynnistäminen. Jos tulostin on skannaustilassa, tämä näppäin avaa Dell-monitoimikeskuksen (jos tulostin on kytketty tietokoneeseen).
8	Mustepisara		<p>Kussakin värikasetissa jäljellä olevan musteen määrän näyttäminen.</p> <ul style="list-style-type: none"> • Mustan värikasetin musteen määrä näkyy näytössä mustan mustepisaran päällä. • Monivärikasetin musteen määrä näkyy näytössä sinisen mustepisaran päällä.

Käyttöpaneelin valikot

Kun painat Valikko-näppäintä , seuraavat valikot tulevat näkyviin. Voit selata kunkin valikon vaihtoehtoja nuolinäppäimillä  . Kun haluttu asetus on näkyvässä, voit tallentaa sen ja siirtyä seuraavaan valikkoon painamalla uudelleen Valikko-näppäintä .

Kopiointitila

Valikko:	Alivalikon vaihtoehto:	Asetukset:
Kopioiminen	Kopioiminen	<ul style="list-style-type: none"> • Väri* • Musta
	Kopiot (valitse määrä nuolinäppäimillä)	
	Laatu	<ul style="list-style-type: none"> • Luonnos • Normaali* • Valokuva
	Tumma (valitse tummuusasetus nuolinäppäimillä)	
	Koko	<ul style="list-style-type: none"> • Letter* • Legal • B5 • A4 • A5 • 3x6 • 4x6 • L • 2L • 5x7 • Hagaki • 10x15 cm • 13x18 cm
	Zoomaa	<ul style="list-style-type: none"> • 25% • 50% • 75%

- 100%*
- 125%
- 150%
- 175%
- 200%
- 4x6
- 5x7
- Letter
- A4
- L
- 2L
- Hagaki

* Tehdasasetus

Skannaustila

Skannaaminen-alivalikko on käytettävissä vain, jos tulostin on kytketty verkkosovittimeen. Kun valitset skannaustilan, joudut valitsemaan tietokoneen, johon skannattu asiakirja lähetetään. Voit selata käytettävissä olevia tietokoneita nuolinäppäimillä. Voit valita näkyvissä olevan tietokoneen nimen Valikko-näppäimellä .

 **HUOMAUTUS:** Jos tulostin on kytketty suoraan tietokoneeseen, Skannaaminen-alivalikko ei tule näkyviin, koska isäntätietokoneen valinta tapahtuu tällöin automaattisesti.

Huoltotila

Valikko	Alivalikon vaihtoehto
Huolto	Kohdista värikasetit
	Puhdista värikasetit
	Tulosta testisivu
	Edellinen

 **HUOMAUTUS:** Edellinen-vaihtoehdolla voit poistua Huolto-valikosta valintaa tekemättä. Tällä vaihtoehdolla voit palata edelliselle valikkotasolle.

Automaattinen paperilajin tunnistin

Tulostimessa on automaattinen paperilajin tunnistin, joka tunnistaa seuraavat paperilajit:

- Tavallinen
- Piirtoheitinkalvo
- Kiiltävä/valokuvapaperi

Jos lisää tulostimeen jonkin näistä paperilajeista, tulostin tunnistaa paperilajin ja säätää Laatu/nopeus-asetukset automaattisesti.

	Laatu/nopeus-asetukset	
Paperilaji	Musta kasetti ja monivärikasetti asennettu	Valokuvavärikasetti ja monivärikasetti asennettu
Tavallinen	Normaali	Valokuva
Piirtoheitinkalvo	Normaali	Valokuva
Kiiltävä/valokuvapaperi	Valokuva	Valokuva

 **HUOMAUTUS:** Tulostin ei tunnista paperikokoja.

Paperikoon valitseminen:

1. Kun asiakirja on avattu, valitse Tiedosto→ Tulosta.
2. Valitse Tulosta-valintaikkunassa Määritykset tai Ominaisuudet (käyttämäsi ohjelman tai käyttöjärjestelmän mukaan).

Näytössä avautuu Tulostusmääritykset-valintaikkuna.

3. Valitse Tulostimen asetukset -välilehdessä paperikoko.
4. Valitse OK.

Ellet erikseen poista automaattista paperilajin tunnistinta käytöstä, se jää aina käyttöön. Automaattisen paperilajin tunnistimen poistaminen käytöstä tiettyä tulostustyötä varten:

1. Kun asiakirja on avattu, valitse Tiedosto→ Tulosta.
2. Valitse Tulosta-valintaikkunassa Määritykset tai Ominaisuudet (käyttämäsi ohjelman tai käyttöjärjestelmän mukaan).

Näytössä avautuu Tulostusmääritykset-valintaikkuna.

3. Valitse Tulostimen asetukset -välilehti.
4. Valitse paperilaji avattavasta Tulostusmateriaali-valikosta.
5. Valitse OK.

Automaattisen paperilajin tunnistimen poistaminen käytöstä kaikissa tulostustöissä

1. Valitse *Windows XP:ssä* Käynnistä→ Ohjauspaneeli→ Tulostimet ja muut laitteet→ Tulostimet

ja faksit.

Valitse *Windows 2000:ssä* Käynnistä→ Asetukset→ Tulostimet.

2. Napsauta Dell Photo AIO Printer 924 -kuvaketta hiiren kakkospainikkeella.
 3. Valitse Tulostusmääritykset.
 4. Valitse Tulostimen asetukset -välilehti.
 5. Valitse paperilaji avattavasta Tulostusmateriaali-valikosta.
 6. Valitse OK.
-

Paperin lisääminen

1. Leyhytä paperia.



2. Aseta paperi paperikaukalon keskelle.
3. Siirrä paperiohjaimet kiinni paperin reunoihin.

 **HUOMAUTUS:** Älä siirrä kumpaakin paperiohjainta samanaikaisesti. Kun toista paperiohjainta siirretään, toinen siirtyy vastaavasti.

 **HUOMAUTUS:** Älä työnnä paperia tulostimeen väkisin. Paperin pitää olla vaakatasossa paperikaukalon pintaa vasten ja paperin reunojen pitää olla kiinni kummassakin paperiohjaimessa.



Ohjeita erikoistulostusmateriaalien käsittelymiseen

Enimmäismäärä:	Varmistettavat asiat:
100 arkkiä tavallista paperia	<ul style="list-style-type: none">Paperi on keskitetty oikean ja vasemman paperiohjaimen väliin. <p>HUOMAUTUS: Lisää kirjelomakepaperi siten, että lomake menee tulostimeen yläreuna edellä ja lomakkeen etupuoli on ylöspäin.</p> <ul style="list-style-type: none">Tulostuslaaduksi valitaan Luonnos, Normaali tai Valokuva. <p>HUOMAUTUS: Älä valitse Luonnos-tulostuslaatua, jos tulostimeen on asennettu valokuvavärikasetti.</p>
20 arkkiä pitkiä lomakkeita	<ul style="list-style-type: none">Kaikki paperit on poistettu paperikaukalosta, ennen kuin siihen lisätään pitkiä lomakepaperia.Pitkä lomakepaperi on asetettu tulostimen päälle tai sen taakse. Pinossa on vain tarvittava määrä arkkeja. <p>HUOMAUTUS: Valitse Tulostusominaisuudet-valintaikkunasta Pitkä A4 tai Pitkä Letter. Muutoin laitteeseen voi tulla paperitukoksia. Aiheeseen liittyviä lisätietoja on kohdassa Paperiin liittyvät ongelmat.</p> <ul style="list-style-type: none">Pitkän lomakepaperin etureuna on asetettu tulostimeen paperikaukalon oikeaa reunaa vasten.Pitkä lomakepaperi on keskitetty oikean ja vasemman paperiohjaimen väliin.Lomakepaperi on tarkoitettu mustesuihkutulostimiin.
10 kirjekuorta	<ul style="list-style-type: none">Kirjekuorien tulostuspuoli on ylöspäin.Kirjekuoret on asetettu paperikaukalon keskelle vasemman ja oikean paperiohjaimen väliin.Postimerkin paikka on vasemmassa yläkulmassa ja kirjekuoret tulostetaan vaakasuunnassa.  <p>HUOMAUTUS: Japanilaiset asiakkaat: Jos kirjekuoret postitetaan Japanissa, kirjekuoren voi tulostaa pystysuunnassa, jolloin postimerkin paikka on oikeassa alakulmassa, tai vaakasuunnassa, jolloin postimerkin paikka on vasemmassa alakulmassa. Jos kirjekuoret lähetetään Japanista ulkomaille, tulosta vaakasuunnassa siten, että postimerkin paikka on vasemmassa yläkulmassa.</p> <ul style="list-style-type: none">Paperiohjain on kirjekuorten vasenta reunaa vasten.Valittuna on oikea kirjekuoren koko. Jos oikeaa kirjekuoren kokoa ei ole luettelossa, valitse seuraavaksi suurin koko. Määritä vasen ja oikea reunus niin, että kirjekuoren teksti tulostuu oikeaan kohtaan.

<p>25 tervehdys-, arkisto-, posti- tai valokuvakorttia</p>	<ul style="list-style-type: none"> • Korttien tulostuspuoli on ylöspäin. • Kortit on asetettu paperikaukalon keskelle vasemman ja oikean paperiohjaimen väliin. • Paperiohjain on korttien vasenta reunaa vasten. • Tulostuslaaduksi valitaan Normaali tai Valokuva.
<p>25 arkkia valokuvapaperia tai kiiltävää paperia</p>	<ul style="list-style-type: none"> • Paperin kiiltävä puoli on ylöspäin. • Paperi on asetettu paperikaukalon keskelle vasemman ja oikean paperiohjaimen väliin. • Tulostuslaaduksi valitaan Normaali tai Valokuva. • Paperi on asetettu pystysuoraan paperikaukalon oikeaa reunaa vasten.
<p>10 silitettävää siirtoarkkia</p>	<ul style="list-style-type: none"> • Siirtoarkit on lisätty tulostimeen paketin ohjeiden mukaisesti. • Siirtoarkin tulostuspuoli on ylöspäin. • Siirtoarkki on asetettu paperikaukalon keskelle vasemman ja oikean paperiohjaimen väliin. • Tulostuslaaduksi valitaan Normaali tai Valokuva. <p>HUOMAUTUS: Saat parhaat tulokset lisäämällä siirtoarkit tulostimeen arkki kerrallaan.</p>
<p>50 piirtoheitinkalvoa</p>	<ul style="list-style-type: none"> • Piirtoheitinkalvojen karhea puoli on ylöspäin. • Piirtoheitinkalvot on asetettu paperikaukalon keskelle vasemman ja oikean paperiohjaimen väliin. <p>HUOMAUTUS: Voit lisätä paperikaukaloon yhden kalvon ilman, että tavallista paperia täytyy poistaa kaukalosta.</p> <ul style="list-style-type: none"> • Tulostuslaaduksi valitaan Normaali tai Valokuva.

Tulostimen käyttäminen

- [Tulostaminen](#)
 - [Kopioiminen](#)
 - [Skannaaminen](#)
 - [Faksaaminen](#)
-

Tulostaminen

Asiakirjan tulostaminen

1. Käynnistä tietokone ja tulostin ja varmista, että ne on kytketty toisiinsa.
2. Aseta paperi tulostimeen tulostuspuoli ylöspäin. Aiheesta on lisätietoja kohdassa [Paperin lisääminen](#).



3. Kun asiakirja on avattu, valitse Tiedosto→ Tulosta.
4. Tulostusasetusten mukauttaminen:
 - a. Valitse Määritykset, Ominaisuudet tai Asetukset (ohjelman ja käyttöjärjestelmän mukaan vaihdellen).

Näytössä avautuu Tulostusmääritykset-valintaikkuna.
 - b. Valitse Tulostusasetukset-välilehdessä tulostuslaatu ja nopeus, paperikoko, mustavalkoinen tai väritulostus, reunukseton tulostus, tulostussuunta ja kopioiden määrä.
 - c. Lisäasetukset-välilehdessä voit valita kaksipuolisen tulostuksen, erikoisasettelun tai Kuvien automaattinen terävöinti -toiminnon
 - d. Kun olet tehnyt muutokset Tulostusmääritykset-valintaikkunassa, palaa Tulosta-valintaikkunaan napsauttamalla näytön alareunassa OK.
5. Napsauta OK tai Tulosta (käyttämäsi ohjelman mukaan vaihdellen).

Valokuvien tulostaminen

1. Aseta valokuvapaperi tulostimeen (kiiltävä) tulostuspuoli ylöspäin. Lisätietoja on kohdassa [Ohjeita erikoistulostusmateriaalien käsittelymiseen](#).
2. Tarkista, että tulostimeen on asennettu moniväri- ja valokuvavärikasetti. Lisätietoja on kohdassa [Värikasettien vaihtaminen](#).
3. Kun asiakirja on avattu, valitse Tiedosto→ Tulosta.
4. Kun haluat mukauttaa tulostimen asetuksia, valitse Määritykset, Ominaisuudet, Asetukset tai Asennus (käyttämäsi ohjelman ja käyttöjärjestelmän mukaan vaihdellen).

Näytössä avautuu Tulostusmääritykset-valintaikkuna.

 **HUOMAUTUS:** Jos käytät Dell Picture Studio™ -ohjelmaa, valitse Näytä kaikki tulostinasetukset, niin Tulostusominaisuudet-valintaikkuna tulee näkyviin.

5. Valitse Tulostusasetukset-välilehdessä Valokuva ja valitse sitten valokuvan dpi-asetukset avattavasta valikosta.
6. Valitse paperikoko, tulostussuunta ja kopioiden määrä.

 **HUOMAUTUS:** Valokuvien tulostamiseen suositellaan valokuvapaperia tai kiiltävää paperia.

7. Kun olet valinnut tulostusasetukset, valitse OK.
8. Napsauta OK tai Tulosta (käyttämäsi ohjelman mukaan vaihdellen).
9. Voit estää valokuvien liimautumisen yhteen tai tahriutumisen poistamalla valokuvan vastaanottoalustalta heti, kun se on tulostunut.

 **HUOMAUTUS:** Anna tulosteiden kuivua hyvin (12–24 tuntia ympäristöolosuhteiden mukaan vaihdellen), ennen kuin asetat tulosteet valokuvakansion kiinnittymättömälle sivulle tai kehykseen. Tulosteet kestävät siten pitempään.

Reunuksettomien valokuvien tulostaminen



1. Saat parhaan tuloksen lisäämällä paperikaukaloon valokuvapaperia tai kiiltävää paperia ja tarkistamalla, että tulostuspuoli on ylöspäin. Lisätietoja on kohdassa [Ohjeita erikoistulostusmateriaalien käsittelemiseen](#).
2. Tarkista, että tulostimeen on asennettu moniväri- ja valokuvavärikasetti. Lisätietoja on kohdassa [Värikasettien vaihtaminen](#).
3. Kun asiakirja on avattu, valitse Tiedosto→ Tulosta.
4. Kun haluat mukauttaa tulostimen asetuksia, valitse Määritykset, Ominaisuudet, Asetukset tai Asennus (käyttämäsi ohjelman ja käyttöjärjestelmän mukaan vaihdellen).

Näytössä avautuu Tulostusmääritykset-valintaikkuna.

5. Valitse Tulostusasetukset-välilehdessä Valokuva ja valitse sitten valokuvan dpi-asetukset avattavasta valikosta.
6. Valitse Reunukseton-valintaruutu, valokuvan tulostussuunta ja kopioiden määrä.
7. Valitse Lisäasetukset-välilehdessä reunuksettoman paperin koko avattavasta valikosta ja napsauta OK.
8. Napsauta OK tai Tulosta (käyttämäsi ohjelman mukaan vaihdellen).

Valokuvien tulostaminen PictBridge-yhteensopivasta kamerasta

Tulostin tukee PictBridge-yhteensopivia kameroita.

1. Liitä USB-kaapelin toinen pää kameraan.
2. Liitä kaapelin toinen pää tulostimen etuosassa olevaan PictBridge-porttiin.



HUOMAUTUS: Kun tulostinta ei ole kytketty tietokoneeseen ja tulostimeen kytketään PictBridge-yhteensopiva kamera, useimmat tulostimen käyttöpaneelista käytettävistä toiminnoista eivät ole käytettävissä. Nämä toiminnot palaavat käyttöön, kun PictBridge-yhteensopiva kamera irrotetaan tulostimesta.

3. Kytke digitaalikameraan virta. Katso kameran mukana toimitetuista käyttöohjeista kameran oikeat USB-asetukset sekä PictBridge-liitäntä ja -käyttöohjeet.

HUOMAUTUS: Monissa digitaalikameroissa on kaksi USB-tilaa: tietokone ja tulostin (tai PTP). PictBridge-yhteensopivassa tulostamisessa kannattaa käyttää USB-asetusta tulostin (tai PTP). Lisätietoja on kameran mukana toimitetuissa käyttöohjeissa.

Kopioiminen

Voit tehdä kopioita käyttämällä tulostimen käyttöpaneelia tai tietokonetta.

Asiakirjojen kopioiminen käyttöpaneelin avulla

1. Kytke tulostimeen virta.
2. Lisää paperia. Aiheesta on lisätietoja kohdassa [Paperin lisääminen](#).
3. Avaa yläkansi.
4. Aseta kopioitava asiakirja skannaustasolle kuvapuoli alaspäin. Varmista, että asiakirjan etupuolen vasen yläkulma on tulostimessa olevan nuolen kohdalla.



5. Sulje yläkansi.
6. Voit muuttaa kopiointiasetuksia valikosta. Aiheesta on lisätietoja kohdassa [Käyttöpaneelin valikot](#).
7. Paina käyttöpaneelin Aloita-näppäintä  . Tulostin tekee kopion valittujen kopiointiasetusten mukaisesti (Väri tai Musta).

Kopioiminen tulee näyttöön.

 **HUOMAUTUS:** Jos painat Aloita-näppäintä  valitsematta kopiointiasetusta, kopio tulostetaan oletusarvoisesti väreissä.

Asiakirjojen kopioiminen tietokoneen avulla

1. Käynnistä tietokone ja tulostin ja varmista, että ne on kytketty toisiinsa.
2. Lisää paperia. Aiheesta on lisätietoja kohdassa [Paperin lisääminen](#).
3. Avaa yläkansi.
4. Aseta kopioitava asiakirja skannaustasolle kuvapuoli alaspäin. Varmista, että asiakirjan etupuolen vasen yläkulma on tulostimessa olevan nuolen kohdalla.



5. Sulje yläkansi.
6. Valitse Käynnistä→ Ohjelmat tai Kaikki ohjelmat→ Dell-tulostimet→ Dell Photo AIO Printer 924→ Dell-monitoimikeskus.

Dell-monitoimikeskus avautuu.

7. Valitse kopioiden määrä (1 – 99) ja väriasetus avattavasta valikosta.
8. Napsauttamalla Katso lisää kopiointiasetuksia voit
 - o valita kopiointilaatuasetuksen
 - o valita tyhjän paperin koon
 - o valita alkuperäisen asiakirjan koon
 - o vaalentaa tai tummentaa asiakirjaa
9. Kun olet muokannut asetukset, valitse Kopioi.

Valokuvien kopioiminen tietokoneen avulla

1. Käynnistä tietokone ja tulostin ja varmista, että ne on kytketty toisiinsa.
2. Aseta laitteeseen valokuvaväripaperia tulostuspuoli ylöspäin. Lisätietoja on kohdassa [Ohjeita erikoistulostusmateriaalien käsittelymiseen](#).
3. Avaa yläkansi.
4. Aseta kopioitava valokuva skannaustasolle kuvapuoli alaspäin. Varmista, että valokuvan etupuolen vasen yläkulma täsmää tulostimessa olevan nuolen kanssa.



5. Sulje yläkansi.
6. Valitse Käynnistä→ Ohjelmat tai Kaikki ohjelmat→ Dell-tulostimet→ Dell Photo AIO Printer 924→ Dell-monitoimikeskus.

Dell-monitoimikeskus avautuu.

7. Valitse Esikatselu.
8. Valitse kuvasta tulostettava osa pisteiviivojen avulla.
9. Valitse Kopioi-osassa määrä ja valitse valokuva-asetus (Värivalokuva tai Mustavalkoinen valokuva).
10. Jos haluat muokata valokuvaa, valitse Katso lisää kopiointiasetuksia.
11. Kun olet muokannut asetukset, valitse Kopioi.

Valokuvien kopioiminen ilman tietokonetta

1. Kytke tulostimeen virta.
2. Aseta laitteeseen valokuvaväripaperia tulostuspuoli ylöspäin. Aiheesta on lisätietoja kohdassa [Paperin lisääminen](#).
3. Avaa yläkansi.
4. Aseta kopioitava valokuva skannaustasolle kuvapuoli alaspäin. Varmista, että valokuvan etupuolen vasen yläkulma täsmää tulostimessa olevan nuolen kanssa.



5. Sulje yläkansi.
6. Valitse Laatu-alivalikosta valokuva. Aiheesta on lisätietoja kohdassa [Käyttöpaneelin valikot](#).
7. Paina Aloita-näppäintä .

Kopiointiasetusten muuttaminen

1. Valitse Käynnistä→ Ohjelmat tai Kaikki ohjelmat→ Dell-tulostimet→ Dell Photo AIO Printer 924→ Dell-monitoimikeskus.

Dell-monitoimikeskus avautuu.

2. Valitse kopioiden määrä ja väri:
3. Napsauttamalla Katso lisää kopiointiasetuksia voit
 - o valita kopiointilaatuasetuksen
 - o valita tyhjän paperin koon
 - o valita alkuperäisen asiakirjan koon
 - o vaalentaa tai tummentaa asiakirjaa
 - o pienentää tai suurentaa asiakirjaa.
4. Valitse Lisäasetukset, kun haluat muuttaa asetuksia, kuten paperikoon tai paperilaadun asetusta.
5. Tee haluamasi muutokset valitsemalla seuraavat välilehdet:

Välilehti	Tarkoitus
Tulosta	<ul style="list-style-type: none">• paperilajin ja -koon valitseminen• reunuksettomien tulostusten asetusten valitseminen• tulostuslaadun valitseminen.
Skannaaminen	<ul style="list-style-type: none">• värien määrän ja skannaustarkkuuden valitseminen• skannatun kohteen automaattisten leikkausasetusten valitseminen.
Kuvanparannukset	<ul style="list-style-type: none">• epäselvien kuvien terävöittäminen• kuvan kirkkauden parantaminen• kuvan värikorjauskäyrän (gamman) korjaaminen.
Rasterikuviot	<ul style="list-style-type: none">• harmaan kuvan muuntaminen mustavalkoiseksi pistekuvioksi (sirotus)• rasterikuvioiden poistaminen aikakaus- tai sanomalehdestä (pelkistys)• väriasiakirjojen taustahäiriöiden vähentäminen.

6. Kun olet muokannut kopiointiasetukset, valitse OK ja valitse sitten Kopioi.

Skannaaminen

Voit skannata tulostimella käyttöpaneelin tai tulostinohjelmiston avulla.

1. Käynnistä tietokone ja tulostin ja varmista, että ne on kytketty toisiinsa.
2. Avaa yläkansi.
3. Aseta skannattava asiakirja skannaustasolle kuvapuoli alaspäin. Varmista, että asiakirjan etupuolen vasen yläkulma on tulostimesta olevan nuolen kohdalla.



4. Sulje yläkansi.
5. Avaa Dell-monitoimikeskus valitsemalla Käynnistä→ Ohjelmat tai Kaikki ohjelmat→ Dell-tulostimet→ Dell Photo AIO Printer 924→ Dell-monitoimikeskus.

Dell-monitoimikeskus avautuu.

 **HUOMAUTUS:** Voit avata Dell-monitoimikeskuksen myös tulostimen käyttöpaneelistä. Kun tulostin on Skannaaminen-tilassa, paina Aloita-näppäintä . Dell-monitoimikeskus avautuu tietokoneessa.

6. Valitse skannauskohteeksi jokin ohjelma avattavasta Lähetä skannattu kuva kohteeseen: -valikosta. Valitse esimerkiksi Faksi, kun skannaat kuvan, jonka haluat faksata.

 **HUOMAUTUS:** Jos haluamasi ohjelma ei ole luettelossa, valitse avattavasta valikosta Etsi lisää.... Seuraavassa ikkunassa voit etsiä ohjelman ja lisätä sen luetteloon napsauttamalla Lisää.

7. Skannausasetusten mukauttaminen.
8. Suorita skannaus loppuun napsauttamalla Skannaa.

Valokuvien skannaaminen

1. Käynnistä tietokone ja tulostin ja varmista, että ne on kytketty toisiinsa.
2. Avaa yläkansi.
3. Aseta skannettava valokuva skannaustasolle kuvapuoli alaspäin. Varmista, että valokuvan etupuolen vasen yläkulma täsmää tulostimessa olevan nuolen kanssa.



4. Sulje yläkansi.
5. Avaa Dell-monitoimikeskus valitsemalla Käynnistä→ Ohjelmat tai Kaikki ohjelmat→ Dell-tulostimet→ Dell Photo AIO Printer 924→ Dell-monitoimikeskus.

Dell-monitoimikeskus avautuu.

 **HUOMAUTUS:** Voit avata Dell-monitoimikeskuksen myös tulostimen käyttöpaneelistä. Kun tulostin on Skannaaminen-tilassa, paina Aloita-näppäintä . Dell-monitoimikeskus avautuu tietokoneessa.

6. Katso skannattua kuvaa valitsemalla Esikatselu.
7. Valitse kuvasta skannattava osa pisteviivojen avulla.
8. Valitse avattavasta Lähetä skannattu kuva kohteeseen: -valikosta ohjelma, jota haluat käyttää.

 **HUOMAUTUS:** Jos haluamasi ohjelma ei ole luettelossa, valitse avattavasta valikosta Etsi lisää.... Seuraavassa ikkunassa voit etsiä ohjelman ja lisätä sen luetteloon napsauttamalla Lisää.

9. Voit muuttaa asetuksia.
10. Kun olet muokannut kuvan valmiiksi, valitse Skannaa.

Kun asiakirja on käsitelty, valittu ohjelma avautuu.

Useiden sivujen tai kuvien skannaaminen

1. Käynnistä tietokone ja tulostin ja varmista, että ne on kytketty toisiinsa.
2. Avaa yläkansi.
3. Aseta ensimmäinen skannattava kohde skannaustasolle kuvapuoli alaspäin. Varmista, että arkin etupuolen vasen yläkulma täsmää tulostimessa olevan nuolen kanssa.



4. Sulje yläkansi.
5. Avaa Dell-monitoimikeskus valitsemalla Käynnistä→ Ohjelmat tai Kaikki ohjelmat→ Dell-tulostimet→ Dell Photo AIO Printer 924→ Dell-monitoimikeskus.

Dell-monitoimikeskus avautuu.

 **HUOMAUTUS:** Voit avata Dell-monitoimikeskuksen myös tulostimen käyttöpaneelistä. Kun tulostin on Skannaaminen-tilassa, paina Aloita-näppäintä . Dell-monitoimikeskus avautuu tietokoneessa.

6. Valitse skannauskohteeksi jokin ohjelma avattavasta Lähetä skannattu kuva kohteeseen: -valikosta.

 **HUOMAUTUS:** Jos haluamasi ohjelma ei ole luettelossa, valitse avattavasta valikosta Etsi lisää.... Seuraavassa ikkunassa voit etsiä ohjelman ja lisätä sen luetteloon napsauttamalla Lisää.

7. Valitse skannausosassa Katso lisää skannausasetuksia.
8. Napsauta Lisäasetukset-painiketta.
9. Voit muuttaa lisäasetuksia napsauttamalla Näytä skannauksen lisäasetukset.
10. Valitse Skannaa-välilehdessä Skannaa useita kohteita ennen tulostamista -valintaruutu.
11. Valitse OK.
12. Kun olet muokannut asetukset, valitse Skannaa.

Ensimmäisen sivun skannaamisen jälkeen näyttöön tulee pyyntö lisätä laitteeseen seuraava sivu.



13. Aseta seuraava arkkis skannaustasolle ja valitse Kyllä. Toista toimet, kunnes olet skannannut kaikki sivut.
14. Kun olet valmis, valitse Ei. Näyttöön tulee ohjelma, jossa skannaamasi useat sivut ovat.

Valokuvan tai asiakirjan skannaaminen verkon kautta

Jos tulostin on kytketty verkkoon, voit skannata valokuvia tai asiakirjoja ja lähettää ne mihin tahansa verkon tietokoneeseen.

1. Avaa yläkansi.
2. Aseta skannattava asiakirja skannaustasolle kuvapuoli alaspäin. Varmista, että asiakirjan etupuolen vasen yläkulma on tulostimessa olevan nuolen kohdalla.



3. Sulje yläkansi.
4. Vaihda tulostimen tilaa käyttöpaneelin ylänuolinäppäimellä . Kun LED-merkkivalo näyttää skannaaminen, tallenna valinta Valikko-näppäimellä .
5. Selaa alivalikossa käytettävissä olevia tietokoneita, kunnes löydät sen tietokoneen, johon haluat lähettää valokuvan tai asiakirjan. Tallenna asetukset Valikko-näppäimellä .

Valokuva tai asiakirja skannataan ja lähetetään valittuun tietokoneeseen.

 **HUOMAUTUS:** Jos tulostin on kytketty suoraan tietokoneeseen, Skannaaminen-alivalikko ei tule näkyviin, koska isäntätietokoneen valinta tapahtuu tällöin automaattisesti.

Skannatun tekstin muokkaaminen optisen merkkien tunnistamisen (OCR) avulla

Optinen merkkien tunnistus (Optical Character Recognition, OCR) muuntaa skannatun kuvan tekstinkäsittelyohjelmassa muokattavaksi tekstiksi.

 **HUOMAUTUS:** Japanilaiset ja kiinalaiset asiakkaat: Varmistakaa, että tietokoneeseen on asennettu OCR-ohjelmisto. OCR-ohjelmisto toimitettiin tulostimen mukana ja sen asennuksen olisi pitänyt tapahtua samaan aikaan tulostimen ohjainten asennuksen kanssa.

1. Avaa yläkansi.
2. Aseta skannattava asiakirja skannaustasolle kuvapuoli alaspäin. Varmista, että asiakirjan etupuolen

vasen yläkulma on tulostimessa olevan nuolen kohdalla.



3. Sulje yläkansi.
4. Avaa Dell-monitoimikeskus valitsemalla Käynnistä→ Ohjelmat tai Kaikki ohjelmat→ Dell-tulostimet→ Dell Photo AIO Printer 924→ Dell-monitoimikeskus.

Dell-monitoimikeskus avautuu.

 **HUOMAUTUS:** Voit avata Dell-monitoimikeskuksen myös tulostimen käyttöpaneelista. Kun tulostin on skannaaminen-tilassa, paina Aloita-näppäintä . Dell-monitoimikeskus avautuu tietokoneessa.

5. Valitse avattavasta Lähetä skannattu kuva kohteeseen -valikosta tekstinkäsittelyohjelma.

 **HUOMAUTUS:** Jos haluamasi ohjelma ei ole luettelossa, valitse avattavasta valikosta Etsi lisää.... Seuraavassa ikkunassa voit etsiä ohjelman ja lisätä sen luetteloon napsauttamalla Lisää.

6. Valitse avattavasta Miten skannausta käytetään? -valikosta Tekstin muokkaaminen (OCR ja 300 DPI).
7. Valitse Skannaa.

Skannattu teksti tulee näkyviin.

Kuvan tallentaminen tietokoneeseen

1. Valitse Käynnistä→ Ohjelmat tai Kaikki ohjelmat→ Dell-tulostimet→ Dell Photo AIO Printer 924→ Dell-monitoimikeskus.

Dell-monitoimikeskus avautuu.

2. Valitse Asiankirjanhallinta -alue. Tallenna kuva tietokoneeseen.
3. Seuraa näytön ohjeita.

Skannatun kuvan tai asiakirjan lähettäminen sähköpostitse

Voit lähettää skannattuja kuvia tai asiakirjoja sähköpostilla:

1. Avaa yläkansi.
2. Aseta asiakirja tai valokuva skannaustasolle kuvapuoli alaspäin. Varmista, että kohteen etupuolen vasen yläkulma täsmää tulostimessa olevan nuolen kanssa.



3. Sulje yläkansi.
4. Valitse Käynnistä→ Ohjelmat tai Kaikki ohjelmat→ Dell-tulostimet→ Dell Photo AIO Printer 924→ Dell-monitoimikeskus.

Dell-monitoimikeskus avautuu.

5. Valitse Esikatselu.
6. Valitse Asiakirjanhallinta-osassa Lähetä kuva sähköpostilla.
7. Valitse jokin vaihtoehto Mitä skannataan? -valikosta.
8. Valmistele valokuva sähköpostilla lähettämistä varten näytön ohjeiden mukaan.
9. Valitse Seuraava.
10. Avaa sähköpostiohjelma, kirjoita viesti kuvan mukaan ja lähetä kuva.



HUOMAUTUS: Jos sinulla on kysyttävää asiakirjan liittamisestä sähköpostiviestiin, katso lisätietoja sähköpostiohjelman ohjeista.

Kuvien tai asiakirjojen suurentaminen tai pienentäminen

Jos käytät tulostinta *yhdessä* tietokoneen kanssa, voit suurentaa tai pienentää asiakirjaa 25–400 prosenttia Dell-monitoimikeskuksen avulla.

Jos käytät tulostinta *erillään* tietokoneesta, voit suurentaa tai pienentää asiakirjaa 25, 50, 100, 150 tai 200 prosenttia ja käyttää sovittamisasetuksia käyttöpaneelin avulla.

1. Lisää paperia. Aiheesta on lisätietoja kohdassa [Paperin lisääminen](#).
2. Avaa yläkansi.
3. Aseta asiakirja tai valokuva skannaustasolle kuvapuoli alaspäin. Varmista, että kohteen etupuolen vasen yläkulma täsmää tulostimessa olevan nuolen kanssa.



4. Sulje yläkansi.
5. Valitse Käynnistä→ Ohjelmat tai Kaikki ohjelmat→ Dell-tulostimet→ Dell Photo AIO Printer 924→ Dell-monitoimikeskus.

Dell-monitoimikeskus avautuu.

6. Valitse Esikatselu.
7. Valitse Asiakirjanhallinta -osassa Suurena tai pienennä kuvan kokoa.
8. Valitse uuden kuvan koko näytön ohjeiden avulla.
9. Kun olet muokannut kuvan valmiiksi, valitse Tulosta.

Faksaaminen

Jotta voit lähettää tällä tulostimella faksin, tulostin pitää liittää tietokoneeseen, jossa on modeemi ja johon on asennettu Microsoft Fax. Ennen kuin teet mitään muuta, tarkista että tietokoneessa on Microsoft Fax -ohjelmisto:

Valitse Käynnistä→Ohjelmat tai Kaikki ohjelmat→Apuohjelmat→Tietoliikenneyhteydet.

Windows XP:ssä:

- Jos luettelossa on Faksi-vaihtoehto, Microsoft Fax on asennettu tietokoneeseen. Jatka kohdasta [Microsoft Faksikonsolin \(Windows XP\) tai Faksipalvelun hallinnan \(Windows 2000\) asetusten määrittäminen](#).
- Jos luettelossa ei ole Faksi-vaihtoehtoa, jatka kohdasta [Faksikonsolin asentaminen Windows XP:ssä](#).

Windows 2000 -käyttöjärjestelmässä Faksipalvelun hallinta on asennettu automaattisesti.

Faksikonsolin asentaminen Windows XP:ssä

1. Valitse Käynnistä→Asetukset→Ohjauspaneeli. Valitse Valitse luokka -näkyssä Lisää tai poista sovellus.

Lisää tai poista sovellus -valintaikkuna avautuu.

2. Valitse Lisää tai poista Windowsin osia.
3. Valitse Osat-luettelosta Faksipalvelut-valintaruutu.
4. Valitse Seuraava.
5. Valitse Valmis.
6. Valitse Lisää tai poista sovellus -valintaikkunassa Sulje-painike.

Microsoft Faksikonsolin (Windows XP) tai Faksipalvelun hallinnan (Windows 2000) asetusten määrittäminen

Faksiasetusten määrittäminen:

1. Valitse Käynnistä→ Ohjelmat tai Kaikki ohjelmat→ Apuohjelmat→ Tietoliikenneyhteydet→ Faksi→ Faksikonsoli (Windows XP) tai Faksipalvelun hallinta (Windows 2000).
2. Valitse Tervetuloa ohjattuun faksin määrittämiseen -ruudussa Seuraava-painike.
3. Kirjoita Lähettäjän tiedot -ruutuun faksin kansilehdessä käytettävät tiedot ja valitse Seuraava-painike.
4. Valitse Valitse faksien lähettämisessä tai vastaanottamisessa käytettävät laitteet -ruudun Valitse faksilaite -luettelosta tietokoneeseen asennettu modeemi.
5. Jos haluat poistaa faksien lähettämisen käytöstä, poista valinta Ota käyttöön lähetyksen -valintaruudusta.

6. Valitse Manuaalinen vastaaminen- tai Automaattinen vastaaminen (soiton jälkeen) - valintanappi.
7. Valitse Ota käyttöön vastaanotto -valintaruutu, jos haluat vastaanottaa fakseja.

 **HUOMAUTUS:** Valitsemalla Ota käyttöön vastaanotto -valintaruudun voit vastaanottaa fakseja. Tietokoneen modeemi saattaa kuitenkin vastata kaikkiin puheluihin, jolloin et ehkä saa ääniviestejä.

8. Valitse Seuraava.
9. Kirjoita Lähettäjä-tunnus (TSID) -ruudun TSID-kenttään tunnistustiedot (yleensä faksinumero ja lähettäjän nimi tai yrityksen nimi). Nämä tiedot näkyvät lähettämiesi faksien otsikkoalueella. Niiden perusteella faksin vastaanottaja voi tunnistaa lähettäjän faksilaitteen.

 **HUOMAUTUS:** Joillakin alueilla TSID on pakollinen tieto.

10. Valitse Seuraava.

 **HUOMAUTUS:** Vaiheet 10 – 13 tulevat näkyviin vain, jos otit käyttöön faksien vastaanottamisen vaiheessa 6.

11. Kirjoita Vastaanottajatunnus (CSID) -ruudun CSID-kenttään haluamasi vastaanottajatunnus (jolla varmistetaan, että faksi lähetetään oikealle vastaanottajalle).
12. Valitse Seuraava.
13. Jos haluat, että vastaanotetut faksit tulostetaan automaattisesti, valitse Reititysasetukset-ruudussa Tulosta tulostimeen -valintaruutu. Kun valitset valintaruudun, valitse vastaanotetun faksin tulostamiseen Dell Photo AIO Printer 924.

 **HUOMAUTUS:** Tulostimessa pitää olla virta ja se pitää olla kytkettynä tietokoneeseen, jotta sillä voi tulostaa fakseja automaattisesti.

14. Jos haluat luoda jokaisesta faksista arkistokopion, valitse Tallenna kopio kansioon -valintaruutu. Kun valitset tämän valintaruudun, voit määrittää paikan, johon faksin arkistokopio tallennetaan.
15. Valitse Seuraava.
16. Tarkista asetukset Kokoonpanon yhteenveto -luettelosta ja valitse sitten Valmis-painike.

Olet nyt valmis lähettämään tai vastaanottamaan fakseja.

Paperiasiakirjan faksaaminen

Kun haluat faksata yksisivuisen tai monisivuisen paperiasiakirjan, käytä Dell-monitoimikeskusta.

1. Käynnistä tulostin ja tietokone ja varmista, että ne on kytketty toisiinsa. Varmista, että tietokoneen modeemi on yhdistetty toimivaan puhelinlinjaan. Jos faksaukseen käytetyssä puhelinlinjassa on DSL-

laajakaistapalvelu, siinä on oltava myös DSL-suodatin. Kysy lisätietoja Internet-palveluntuottajalta.

2. Aseta asiakirja skannaustasolle ja varmista, että kohteen etupuolen vasen yläkulma on tulostimessa olevan nuolen kohdalla.
3. Valitse Käynnistä→ Ohjelmat tai Kaikki ohjelmat→ Dell-tulostimet→ Dell Photo AIO Printer 924→ Dell-monitoimikeskus.

Dell-monitoimikeskus avautuu.

4. Dell-monitoimikeskuksessa voit:
 - o lähettää Skannaa tai Faksaa-osassa yksi- tai monisivuisen faksin. Mukauta faksityö vastaamalla näytön kysymyksiin.

Voit lähettää yksisivuisen faksin napsauttamalla Faksaa.

Voit lähettää monisivuisen faksin napsauttamalla Lisäasetukset→ Skannaa useita kohteita ennen tulostamista→ OK.

- o Valitse Asiakirjanhallinta-osassa Faksaa kuva ja seuraa näytön ohjeita.

 **HUOMAUTUS:** Yksi kysymyksistä on, onko sivuja useita. Jos faksissa on useita sivuja, valitse kehotuksen näyttämisen kunkin sivun kohdalla.

Sähköisten asiakirjojen faksaaminen

1. Kun tiedosto on avattu, valitse Tiedosto→ Tulosta.
2. Valitse tulostinluettelosta Faksi.
3. Napsauta Tulosta ja seuraa näytön ohjeita.

Faksin vastaanottaminen Faksikonsolin tai Faksipalvelun hallinnan avulla.

1. Tarkista, että aktiivinen puhelinlinja on kytketty tietokoneen modeemin linjaliitintään.
2. Valitse Käynnistä→ Ohjelmat tai Kaikki ohjelmat→ Apuohjelmat→ Tietoliikenneyhteydet→ Faksi.
3. Valitse Faksikonsoli tai Faksipalvelun hallinta.

Jos valitsit Faksikonsolin tai Faksipalvelun hallinnan asetuksissa Ota käyttöön vastaanotto -valintaruudun, voit nyt ottaa vastaan fakseja.

 **HUOMAUTUS:** Valitsemalla Ota käyttöön vastaanotto -valintaruudun voit vastaanottaa fakseja. Tietokoneen modeemi saattaa kuitenkin vastata kaikkiin puheluihin, jolloin et ehkä saa ääniviestejä.

Lähetettyjen ja vastaanotettujen faksien tarkasteleminen Faksikonsolin tai Faksipalvelun hallinnan avulla

 **HUOMAUTUS:** Vain faksikonsolista lähetetyt tai sillä vastaanotetut faksit näkyvät Faksikonsolissa.

1. Valitse Käynnistä→ Ohjelmat tai Kaikki ohjelmat→ Apuohjelmat→ Tietoliikenneyhteydet→ Faksi.
2. Valitse Faksikonsoli tai Faksipalvelun hallinta.

Voit tarkastella vastaanotettuja fakseja Saapuneet-kansiossa ja lähetettyjä fakseja Lähetetyt-kansiossa.

Faksin tilan tarkasteleminen Faksikonsolin tai Faksipalvelun hallinnan avulla

1. Valitse Käynnistä→ Ohjelmat tai Kaikki ohjelmat→ Apuohjelmat→ Tietoliikenneyhteydet→ Faksi.
2. Valitse Faksikonsoli tai Faksipalvelun hallinta.
3. Seuraavat kansiot tulevat näkyviin:
 - o Saapuvat - vastaanotettavat faksit
 - o Saapuneet - vastaanotetut faksit
 - o Lähtevät - lähetettäväksi määritetyt faksit
 - o Lähetetyt - onnistuneesti lähetetyt faksit
4. Napsauta hiirellä haluamaasi kansiota.
5. Valitse oikealla olevasta ikkunasta faksi, jonka tilaa haluat tarkastella, ja valitse sitten Määrytykset tai Ominaisuudet.
6. Avaa Yleiset-välilehti ja tarkastele tilarivin tietoja.
7. Valitse Sulje, kun olet valmis.

Faksimäärittysten muuttaminen

1. Valitse Käynnistä→ Ohjelmat tai Kaikki ohjelmat→ Apuohjelmat→Tietoliikenneyhteydet→ Faksi→Faksikonsoli.
2. Valitse Faksikonsolin Työkalut-valikosta Määritä faksin kokoonpano, niin Ohjattu faksin määrittäminen -toiminto käynnistyy.

Ohjelmiston toiminta

- [Dell-monitoimikeskuksen käyttäminen](#)
- [Tulostusmäärittysten valitseminen](#)
- [Dell Picture Studio käyttäminen](#)
- [Dell Ink Management System](#)
- [Ohjelmiston asennuksen poistaminen ja asentaminen uudelleen](#)

Tulostimen ohjelmiston osat

- Dell-monitoimikeskus - Tällä voit tehdä erilaisia skannaus-, kopiointi-, faksaus- ja tulostusoperaatioita vastaskannatuilla ja aiemmin tallennetuilla asiakirjoilla ja kuvilla.
- Tulostusmäärittykset - Tällä voit muuttaa tulostimen asetuksia.
- Dell Picture Studio™ - Tällä voit hallita, muokata, näyttää, tulostaa ja muuntaa valokuvia ja muita kuvia.
- Dell Ink Management System™ - Tämä varoittaa, kun tulostimen muste käy vähiin.

Dell-monitoimikeskuksen käyttäminen



Dell-monitoimikeskuksessa voit

- skannata, kopioida, faksata ja tulostaa
- valita sijainnin, johon haluat lähettää skannatun kuvan

- valita kopioiden määrän ja värin
- käyttää vianmääritys- ja huoltotietoja
- esikatsella tulostettavia tai kopioitavia kuvia
- käsitellä valokuvia (kopioida kansioihin, tulostaa ja kopioida luovasti).

Dell-monitoimikeskuksen avaaminen:

Valitse Käynnistä→ Ohjelmat tai Kaikki Ohjelmat→ Dell-tulostimet→ Dell Photo AIO Printer 924→ Dell-monitoimikeskus.

Dell-monitoimikeskus jakaantuu neljään pääosaan:Skannaaminen tai faksaaminen, Kopioiminen, Asiakirjanhallinta ja Esikatselu.

Osa	Toiminto
Skannaaminen tai faksaaminen	<ul style="list-style-type: none"> • Kohdeohjelman valitseminen skannatun kuvan lähettämistä varten. • Skannattavan kuvan muodon valitseminen. • Skannaustoiminnon käyttötavan valitseminen. • Faksaa-komennon valitseminen. <p>HUOMAUTUS: Valitse Katso lisää skannausasetuksia, kun haluat tuoda kaikki asetukset näkyviin.</p>
Kopioiminen	<ul style="list-style-type: none"> • kopioiden laadun ja värin valitseminen • kopion laatuasetusten valitseminen • skannatun alueen koon säätäminen • kopioiden vaalentaminen tai tummentaminen (tämän voi tehdä myös käyttöpaneelistä) • kopioiden suurentaminen tai pienentäminen. <p>HUOMAUTUS: Valitse Katso lisää kopiointiasetuksia, kun haluat tuoda kaikki asetukset näkyviin.</p>
Asiakirjanhallinta	<ul style="list-style-type: none"> • kuvan suurentaminen tai pienentäminen • kuvan toistaminen useasti samalla sivulla • kuvan tulostaminen monisivuisena julisteena • faksaaminen tietokoneen modeemin kautta • kuvan lähettäminen sähköpostilla • kuvan tallentaminen tietokoneeseen • skannatun asiakirjan tekstin muokkaaminen (optinen merkkien tunnistus) • kuvan muokkaaminen kuvankäsittelyohjelmassa.
Esikatselu	<ul style="list-style-type: none"> • skannattavan alueen valitseminen esikatselukuvasta • tulostettavan tai kopioitavan kuvan tarkasteleminen.

Saat lisätietoja Dell-monitoimikeskuksesta valitsemalla Dell-monitoimikeskuksessa Ohje.

Tulostusmäärittelysten valitseminen

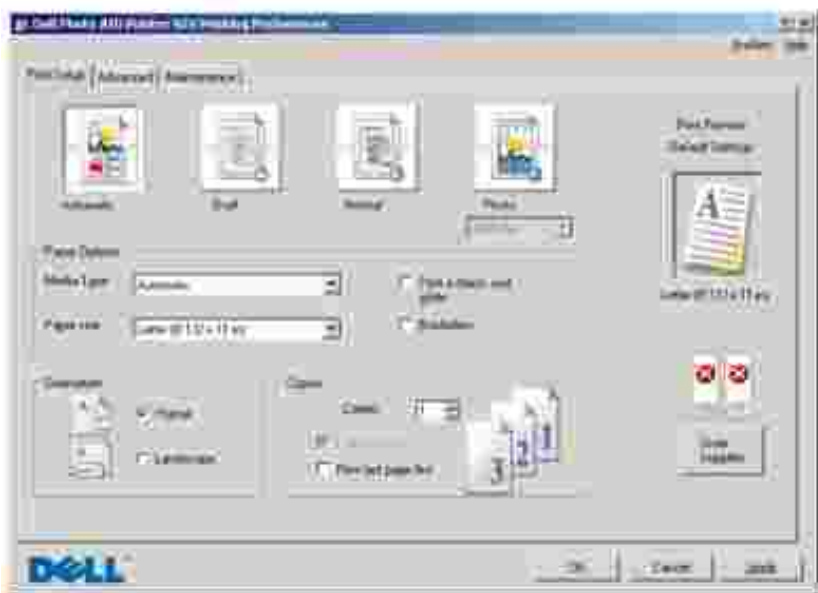

Tulostusmääritykset-ikkunassa voit muuttaa tulostimen asetuksia. Tulostusmääritykset-ikkunassa voit muuttaa tulostimen asetuksia luotavan projektityön vaatimusten mukaan.

Tulostusmääritykset-ikkunan avaaminen:

1. Kun asiakirja on avattu, valitse Tiedosto→ Tulosta.

Tulosta-valintaikkuna avautuu.

2. Valitse Tulosta-valintaikkunassa Määritykset, Ominaisuudet, Asetukset tai Asennus (käyttämäsi ohjelman tai käyttöjärjestelmän mukaan).

Näytössä avautuu Tulostusmääritykset-valintaikkuna.

Tulostusmääritykset-ikkunan avaaminen asiakirja suljettuna:

1. Valitse Windows XP:ssä Käynnistä→ Ohjauspaneeli→ Tulostimet ja muut laitteet→Tulostimet ja faksit.

Valitse Windows 2000:ssä Käynnistä→ Asetukset→ Tulostimet.

2. Napsauta hiiren oikealla painikkeella Tulostin-kuvaketta ja valitse sitten Tulostusmääritykset.

 **HUOMAUTUS:** Tulostimet-kansiossa tehdyt tulostimen asetukset ovat useimmissa ohjelmissa käytössä oletusasetuksina.

Tulostusmääritykset-ikkunan välilehdet

Tulostusmääritykset-ikkunassa on kolme päävälilehteä.

Välilehti	Toiminnot
Tulostusasetukset	Laatu/nopeus – valitse tulostuslaaduksi Automaattinen, Luonnos, Normaali tai Valokuva. Luonnos tulostuu kaikkein nopeimmin, mutta vaihtoehtoa ei kannata käyttää, jos tulostimeen on asennettu valokuvavärikasetti.
	Tulostusmateriaali - Voit valita paperilajin manuaalisesti tai antaa tulostimen tunnistimen tunnistaa paperilajin automaattisesti.
	Paperikoko - paperikoon ja -lajin valitseminen.
	Tulosta värikuvat mustavalkoisina - Värikuvien tulostaminen mustavalkoisena säästää monivärikasetin mustetta.
	HUOMAUTUS: Et voi valita asetusta, jos olet valinnut monivärikasetin kaikkien mustavalkotulosteiden tulostamiseen.
	Suunta - asiakirjan tulostussuunta paperilla. Voit tulostaa pysty- tai vaakasuunnassa.
	Useita kopioita - tulostimen samasta tulostustyöstä tulostamien kopioiden tulostustavan mukauttaminenLajittelu, Normaali tai Viimeinen sivu ensimmäisenä.
Lisäasetukset	Kaksipuoleinen tulostus - kaksipuoleisen tulostuksen valitseminen.
	Tulostusasettelu - valitse Normaali, Pitkä lomake, Peilikuva, Monisivu, Juliste, Vihko tai Reunukseton.
	Kuvien automaattinen terävöittäminen - kuvan parhaan mahdollisen terävöitystason valitseminen automaattisesti kuvan sisällön mukaan.
	Lisää asetuksia - Tästä voit määrittää Ulkoasu-tila- ja Suorita tulostus loppuun - asetukset.
Huolto	Asenna värikasetit
	Puhdista värikasetit
	Kohdista värikasetit
	Tulosta testisivu
	Verkkotuki
	Poista japanilaisen postikortin jäänteet.

Dell Picture Studion käyttäminen

Dell Picture Studiossa voit tutkia digitaalisia valokuvia ja opetella järjestämään, luomaan tai tulostamaan valokuvia. Dell Picture Studiossa on kolme osaa:

- Paint Shop Photo Album 5

Valitse Käynnistä→ Ohjelmat tai Kaikki ohjelmat→ Dell Picture Studio 3→ Paint Shop Photo

Album 5→ Paint Shop Photo Album 5.

- Paint Shop Pro Studio

Valitse Käynnistä→ Ohjelmat tai Kaikki ohjelmat→ Dell Picture Studio 3→ Paint Shop Pro Studio→ Jasc Paint Shop Pro Studio.

- Dell.Shutterfly.com – Online Print Service

Valitse Käynnistä→ Ohjelmat tai Kaikki ohjelmat→ Dell Picture Studio 3→ Dell.Shutterfly.com - Online Print Service.



HUOMAUTUS: Käyttöjärjestelmästä riippuen jotkin tai kaikki näistä ohjelmista eivät ehkä ole käytettävissä.

Dell Ink Management System

Jokaisella tulostuskerralla näkyviin tulee näyttö, josta näkee tulostustyön etenemisen sekä jäljellä olevan musteen määrän ja arvion siitä, kuinka monta sivua kasetilla pystyy vielä tulostamaan. Sivulaskuria ei näytetä ensimmäisen 50 sivun tulostuksen aikana. Tällöin ohjelmisto seuraa tulostustapoja pystyäkseen antamaan tarkan arvion. Jäljellä oleva sivumäärä muuttuu, kun tulostimella tehdään erilaisia tulostustöitä.

Kun muste on vähissä, näyttöön tulee Muste vähissä -virheilmoitus, kun yrität tulostaa. Varoitus näytetään jokaisella tulostuskerralla, kunnes asennat uuden värikasetin. Lisätietoja värikasettien vaihtamisesta on kohdassa [Värikasettien vaihtaminen](#).

Kun toinen tai kumpikin mustekasetti on tyhjä, näyttöön tulee Varasäiliö-ikkuna, kun yrität tulostaa. Jos jatkat tulostamista, tulostustyö ei ehkä tulostu odotetulla tavalla.

Jos musta värikasetti on tyhjä, voit tulostaa kolmivärikasetista mustaa (sekoitemustaa) valitsemalla Suorita tulostus loppuun-valintaruudun, ennen kuin napsautat Jatka tulostusta -painiketta. Jos valitset Suorita tulostus loppuun -valintaruudun ja napsautat Jatka tulostusta, mustavalkotulostukseen käytetään sekoitemustaa, kunnes musta värikasetti vaihdetaan tai valinta poistetaan Tulostusmääritykset-valintaikkunan Lisäasetukset-välilehden Lisää asetuksia -osasta. Varasäiliö-valintaikkuna tulee uudelleen näkyviin vasta, kun kasetti, jonka muste on vähissä, on vaihdettu. Suorita tulostus loppuun -valintaruudun valinta poistetaan automaattisesti, kun tulostimeen asennetaan uusi tai toinen värikasetti.



Ohjelmiston asennuksen poistaminen ja asentaminen uudelleen

Jos tulostin ei toimi kunnolla tai jos näyttöön tulee tulostimen käytön aikana tiedonvälitykseen liittyvästä ongelmasta kertova virhesanoma, voit poistaa tulostinohjelmiston ja asentaa sen uudelleen.

1. Valitse Käynnistä→ Ohjelmat tai Kaikki ohjelmat→ Dell-tulostimet→ Dell Photo AIO Printer 924→ Poista Dell Photo AIO Printer 924.
2. Seuraa näytön ohjeita.
3. Käynnistä tietokone uudelleen.
4. Aseta *Ohjaimet ja apuohjelmat*-CD-levy tietokoneeseen ja seuraa näytön ohjeita.

Jos ohjelmiston asennusikkuna ei tule näyttöön:

- a. Valitse *Windows XP:ssä* Käynnistä→ Oma tietokone.

Kaksoisnapsauta *Windows 2000:ssä* työpöydällä olevaa Oma tietokone -kuvaketta.

- b. Kaksoisnapsauta CD-aseman kuvaketta. Kaksoisnapsauta tarpeen vaatiessa setup.exe.
- c. Kun tulostinohjelmiston asennusnäyttö tulee näkyviin, valitse Henkilökohtainen asennus tai Verkkoasennus.
- d. Suorita asennus loppuun seuraamalla näytön ohjeita.

Värikasetin huolto

- [Värikasettien vaihtaminen](#)
 - [Värikasettien kohdistaminen](#)
 - [Värikasetin suuttimien puhdistaminen](#)
-

Värikasettien vaihtaminen



VAROITUS: Ennen kuin teet mitään tässä osassa kuvatuista toimista, lue *Käyttöoppaan* turvallisuusohjeet ja noudata niitä.

Dell-värikasetteja saa vain Dellin kautta. Voit tilata mustetta siirtymällä Dellin sivustoon osoitteeseen www.dell.com/supplies tai soittamalla. Lisätietoja puhelimella tilaamisesta on *Omistajan oppaassa* kohdassa Musteen ja tarvikkeiden tilaaminen.

Dell suosittelee Dell-värikasettien käyttämistä tulostimessa. Dell ei vastaa muiden kuin Dellin toimittamien lisävarusteiden, osien tai komponenttien käytöstä aiheutuneista ongelmista.

1. Kytke tulostimeen virta.
2. Nosta tulostinyksikköä ja aseta skannerituki kielekkeiden väliin, jotta skanneriyksikkö pysyy auki.

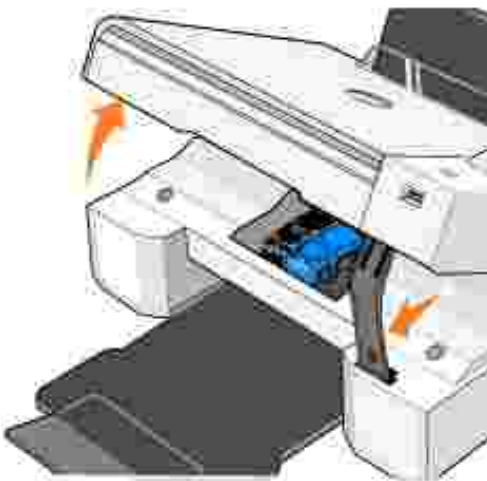

Värikasetin vaunu siirtyy ja pysähtyy vaihtoasentoon, jos tulostin ei ole käytössä.

3. Nosta värikasetin kansi painamalla kasettivipua.

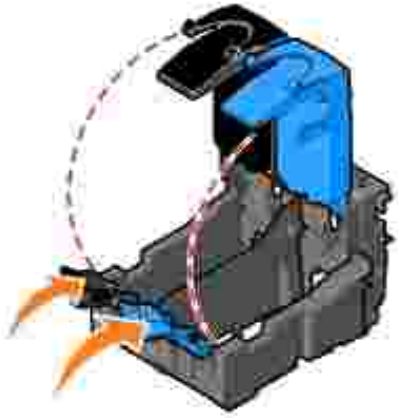

4. Poista käytetyt värikasetit.



5. Säilytä kasetteja ilmatiiviisti (esimerkiksi valokuvavärikasetin mukana tulevassa ilmatiiviissä rasiassa) tai hävitä kasetit asianmukaisesti.
6. Jos asennat uusia värikasetteja, poista tarra ja läpinäkyvä teippi kasettien takaa ja pohjasta.

 **HUOMAUTUS:** Oheisessa kuvassa on musta mustekasetti ja monivärikasetti (normaalia tulostusta varten). Valokuvatulostusta varten tarvitset valokuvavärikasetin ja monivärikasetin.

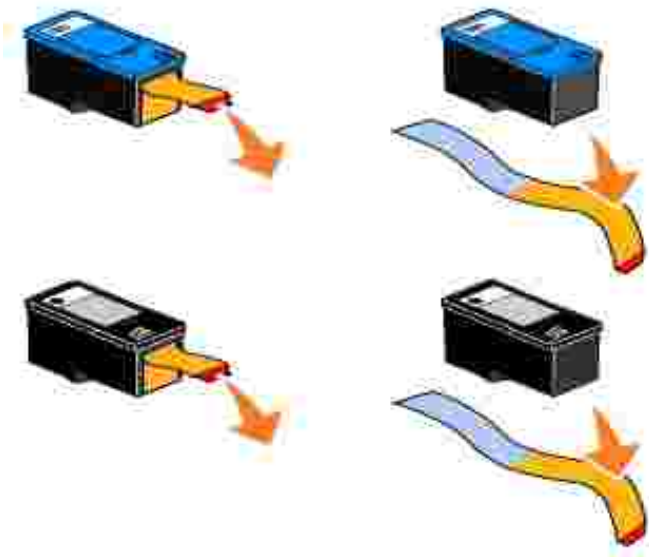

7. Asenna uudet värikasetit. Varmista, että musta värikasetti tai valokuvavärikasetti on kunnolla kiinni vasemmassa vaunussa ja että monivärikasetti on kunnolla kiinni oikeassa vaunussa.

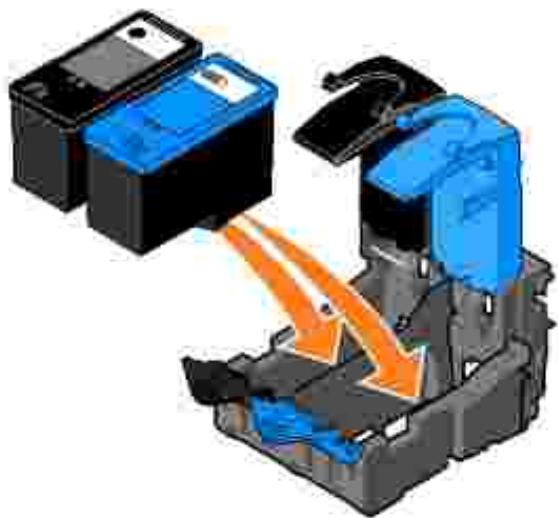

8. *Napsauta* kasettien kannet kiinni.



9. Nosta tulostinyksikköä ja kannattele skannerin tukea samalla, kun lasket tulostinyksikön alas.

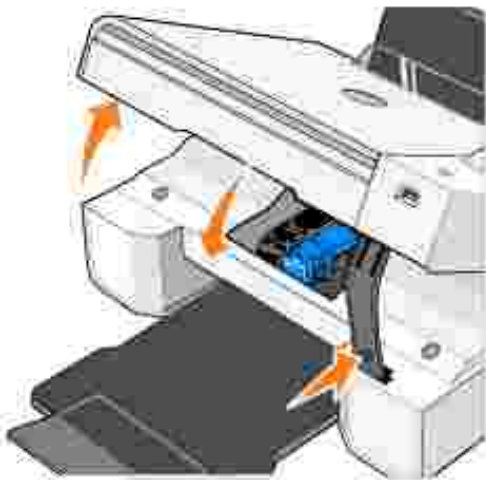

Värikasettien kohdistaminen

Tulostin kehottaa automaattisesti kohdistamaan värikasetit niiden asentamisen tai vaihtamisen jälkeen. Voit tarkistaa värikasettien kohdistuksen tulostamalla kohdistussivun. Paina tulostinyksikön sulkemisen jälkeen Valikko-näppäintä . Kohdistussivun tulostus käynnistyy. Ohjauspaneelin näytössä lukee tulostamisen aikana Tulostetaan kohdistussivua. Kun kohdistussivu on tulostettu, näytössä näkyy ilmoitus Automaattinen kohdistus valmis. Värikasetit ovat nyt kohdistetut parhaan mahdollisen tulostuslaadun saavuttamiseksi.

Värikasettien kohdistaminen voi olla tarpeen myös silloin, jos merkit eivät tulostu oikean muotoisina, jos merkit eivät kohdistu vasemmassa reunuksessa tai jos pystysuorat tai suorat viivat ovat aaltomaisia.

Värikasettien kohdistaminen:

1. Lisää tavallista paperia. Aiheesta on lisätietoja kohdassa [Paperin lisääminen](#).
2. Valitse *Windows XP:ssä* Käynnistä→ Ohjauspaneeli→ Tulostimet ja muut laitteet→ Tulostimet

ja faksit.

Valitse *Windows 2000:ssä* Käynnistä→ Asetukset→ Tulostimet.

3. Napsauta Dell Photo AIO Printer 924 -kuvaketta hiiren kakkospainikkeella.
4. Valitse Tulostusmääritykset.

Näytössä avautuu Tulostusmääritykset-valintaikkuna.

5. Avaa Huolto-välilehti.
6. Valitse Kohdista värikasetit.
7. Valitse Tulosta.

Värikasetit kohdistuvat sivun tulostuksen aikana.

Värikasetin suuttimien puhdistaminen

Mustesuuttimet kannattaa puhdistaa seuraavissa tapauksissa:

- Kuvissa tai mustissa alueissa on valkoisia viivoja.
- Tulostusjälki on epäselvä tai liian tumma.
- Värit ovat himmeitä, ne eivät tulostu tai eivät tulostu kokonaan.
- Pystysuorat viivat näkyvät sahareunaisina tai reunat ovat epätasaiset.

Värikasetin suuttimien puhdistaminen

1. Lisää tavallista paperia. Aiheesta on lisätietoja kohdassa [Paperin lisääminen](#).
2. Valitse *Windows XP:ssä* Käynnistä→ Ohjauspaneeli→ Tulostimet ja muut laitteet→ Tulostimet ja faksit.

Valitse *Windows 2000:ssä* Käynnistä→ Asetukset→ Tulostimet.

3. Napsauta Dell Photo AIO Printer 924 -kuvaketta hiiren kakkospainikkeella.
4. Valitse Tulostusmääritykset.

Näytössä avautuu Tulostusmääritykset-valintaikkuna.

5. Avaa Huolto-välilehti.
6. Valitse Puhdista värikasetit.

7. Jos tulostuslaatu ei parantunut, napsauta Tulosta uudelleen.
8. Tulosta asiakirja uudelleen ja tarkista, että tulostuslaatu on parantunut.
9. Jos et ole vieläkaan tyytyväinen tulostuslaatuun, pyyhi värikasetin suuttimet ja tulosta asiakirja uudelleen.

Vianmääritys

- [Asennusongelmat](#)
- [Yleiset ongelmat](#)
- [Virheilmoitukset ja merkkivalot](#)
- [Tulostuslaadun parantaminen](#)

Vihjeitä tulostimen vianmääritykseen

- Jos tulostin ei toimi, varmista, että se on liitetty oikein.
- Jos käyttöpaneelin näyttöön tulee virhesanoma, kirjoita sanoman tarkka sanamuoto muistiin.

Asennusongelmat

Tietokoneongelmat

Tarkista, että tulostin on yhteensopiva tietokoneen kanssa.

Dell Photo AIO Printer 924 tukee Windows 2000-, Windows XP- ja Windows XP Professional x64 Edition -käyttöjärjestelmiä.

Varmista, että tulostimeen ja tietokoneeseen on kytketty virta.

Tarkista USB-kaapeli.

- Tarkista, että USB-kaapeli on kunnolla kiinni tulostimessa ja tietokoneessa.
- Sammuta tietokone, kytke USB-kaapeli tulostimen asennuskaaviossa esitetyllä tavalla uudelleen ja käynnistä sitten tietokone uudelleen.

Jos ohjelman asennusikkuna ei tule näyttöön automaattisesti, asenna ohjelma manuaalisesti.

1. Aseta *Ohjaimet ja apuohjelmat* -CD-levy CD-asemaan.
2. Napsauta Asenna.

Tarkista, että tulostinohjelma on asennettu.

Valitse Käynnistä→ Ohjelmat tai Kaikki ohjelmat→ Dell-tulostimet→ Dell Photo AIO Printer 924. Jos Dell Photo AIO Printer 924 ei ole ohjelmien luettelossa, tulostinohjelmistoa ei ole asennettu. Asenna tulostinohjelmisto. Aiheesta on lisätietoja kohdassa [Ohjelmiston poistaminen ja uudelleen asentaminen](#).

Määritä tulostin oletustulostimeksi.

1. Valitse *Windows XP:ssä* Käynnistä→ Ohjauspaneeli→Tulostimet ja muut laitteet→ Tulostimet ja faksit.

Valitse *Windows 2000:ssä* Käynnistä→ Asetukset→ Tulostimet.

2. Napsauta hiiren oikealla painikkeella Dell Photo AIO Printer 924 ja valitse Aseta oletukseksi.

Dell-monitoimikeskuksen ja tietokoneen välisten tiedonsiirto-ongelmien korjaaminen.

- Irrota USB-kaapeli tulostimesta ja tietokoneesta. Kytke USB-kaapeli uudelleen tulostimeen ja tietokoneeseen.
- Katkaise virta tulostimesta. Irrota virtajohto pistorasiasta. Kytke tulostimen virtajohto takaisin pistorasiaan ja kytke tulostimeen virta.
- Käynnistä tietokone uudelleen.

Tulostusongelmat

Tarkista, että virtajohto on kunnolla kiinni tulostimessa ja virtalähteessä.

Varmista, ettei tulostinta ole pysäytetty.

1. Valitse *Windows XP:ssä* Käynnistä→ Ohjauspaneeli→Tulostimet ja muut laitteet→ Tulostimet ja faksit.

Valitse *Windows 2000:ssä* Käynnistä→ Asetukset→ Tulostimet.

2. Kaksoinapsauta Dell Photo AIO Printer 924 ja valitse sitten Tulostin.
3. Varmista, että Keskeytä tulostus -vaihtoehdon vieressä ei ole valintamerkkiä. Jos Keskeytä tulostus on valittuna, poista vaihtoehdon valinta napsauttamalla sitä hiirellä.

Tarkista, vilkkuuko tulostimessa jokin merkkivalo.

Aiheesta on lisätietoja kohdassa [Virheilmoitukset ja merkkivalot](#).

Tarkista, että värikasetit ovat oikein asennetut, ja poista kustakin kasetista tarra ja teippi.

Varmista, että paperi on asetettu tulostimeen oikein.

Aiheesta on lisätietoja kohdassa [Paperin lisääminen](#).

Varmista, että tulostimeen ei ole kytketty PictBridge-yhteensopivaa kameraa.

Aiheesta on lisätietoja kohdassa [Valokuvien tulostaminen PictBridge-yhteensopivasta kamerasta](#).

Varmista, että tulostimessa näkyy oikea kieli.

Aiheesta on lisätietoja kohdassa [Tulostimen kielen vaihtaminen](#).

Jos käytät langatonta tulostinsovitinta, varmista, että olet hakenut siihen uusimman laiteohjelmistopäivitykset.

Uusimmat päivitykset ja tiedot saa osoitteesta www.support.dell.com.

Yleiset ongelmat

Faksiongelmat

Tarkista, että tulostimessa ja tietokoneessa on virta kytkettynä ja että USB-kaapeli on kunnolla kytketty.

Varmista, että tietokone on yhdistetty toimivaan analogiseen puhelinlinjaan.

Faksitoiminto edellyttää, että tietokoneen faksimodeemi on kytketty puhelinpistokkeeseen.

Kun käytät ulkoista modeemia, varmista, että siihen on kytketty virta ja se on kytketty oikein tietokoneeseen.

Paperiin liittyvät ongelmat

Varmista, että paperi on asetettu tulostimeen oikein.

Aiheesta on lisätietoja kohdassa [Paperin lisääminen](#).

Käytä vain tulostinta varten suositeltua paperia.

Lisätietoja on kohdassa [Ohjeita erikoistulostusmateriaalien käsittelemiseen](#).

Kun tulostat useita sivuja, käytä vähemmän paperia.

Lisätietoja on kohdassa [Ohjeita erikoistulostusmateriaalien käsittelemiseen](#).

Tarkista, ettei paperi ole rypyssä, revennyt tai vahingoittunut.

Varmista, että paperi on paperikaukalon keskellä ja paperiohjaimet ovat paperin vasenta ja oikeaa reunaa vasten.

Tarkista, onko laitteessa paperitukoksia.

Tulostimen ja tietokoneen avulla

Poista paperitukos seuraamalla näytön ohjeita.

Vain tulostimen avulla

Jos paperitukos on paperikaukalossa:



1. Katkaise virta tulostimesta.
2. Ota paperista tukevasti kiinni ja vedä se ulos tulostimesta.
3. Kytke tulostimeen virta ja tulosta asiakirja uudelleen.

Jos paperitukos ei näy:

1. Katkaise virta tulostimesta.
2. Nosta tulostinyksikköä ja aseta skannerituki kielekkeiden väliin, jotta tulostinyksikkö pysyy auki.
3. Vedä paperi varovasti ulos.
4. Sulje tulostin (skanneriyksikkö), kytke tulostimeen virta ja tulosta asiakirja uudelleen.

Virheilmoitukset ja merkkivalot

Seuraavat virheilmoitukset saattavat tulla näkyviin tietokoneen tai käyttöpaneelin näyttöön.

Virhekoodi:	Virheilmoitus:	Ilmoituksen merkitys:	Ratkaisuehdotus
	Virtanäppäin vilkkuu	Tulostimessa on paperitukos tai paperi on loppu.	Jos tulostimessa on paperitukos, katso Paperiin liittyvät ongelmat, sivu 61 . Jos tulostimessa ei ole paperia, katso Paperin lisääminen, sivu 20.
	Muste vähissä	Värikasetista on loppumassa muste. Muste vähissä - virheilmoitus näkyy, kun värikaseteissa on mustetta jäljellä noin 25 %, 15 % ja 5 %.	Vaihda värikasetti. Lisätietoja on kohdassa Värikasettien vaihtaminen, sivu 51.
	Varasäiliö	Värikasetissa ei ole enää yhtään mustetta.	Tilaa uusi värikasetti Delliltä osoitteesta www.dell.com/supplies ja vaihda vanha värikasetti uuteen.
1100	Paperitukos	Tulostimessa on paperitukos.	Poista paperitukos. Aiheesta on lisätietoja kohdassa Paperiin liittyvät ongelmat .
1101	Paperi lopussa	Tulostimessa ei ole paperia.	Lisää tulostimeen paperia. Aiheesta on lisätietoja kohdassa Paperin lisääminen .
1102	Väärä tulostuspää	Värikasetti on vääränlainen.	Vaihda värikasetti. Lisätietoja on kohdassa Värikasettien vaihtaminen .
1103	Tulostuspää puuttuu	Jotakin värikasettia ei ole asennettu.	Asenna tyhjään vaunuun värikasetti. Lisätietoja on kohdassa Värikasettien vaihtaminen .
1104	Tulostuspäiden järjestys	Värikasetit on asennettu väärin vaunuihin.	Vaihda värikasettien paikkaa. Lisätietoja on kohdassa Värikasettien vaihtaminen .
1200	Vaunu on pysähtynyt	Värikasetin vaunu on pysähtynyt.	Irrota tulostimen virtajohto, tarkista paperitukokset ja kytke virtajohto uudelleen.
1201	Keskeytynyt tulostus	Datassa on virhe, tai data on epätäydellinen.	Poista virheilmoitus painamalla virtanäppäintä  .
1203	Tulostuspään lyhytsulku	Tulostuspäässä on havaittu lyhytsulku.	Irrota tulostimen virtajohto ja kytke se sitten uudelleen. Asenna värikasetit uudelleen. Lisätietoja on kohdassa Värikasettien vaihtaminen .
1204	Tulostuspään ohjelmoiminen	Tulostuspään tunnuksen ohjelmoiminen ei onnistu.	Asenna värikasetit uudelleen. Lisätietoja on kohdassa Värikasettien vaihtaminen .
1205	Mono-TSR-virhe	Mono-TSR-piirissä on ilmennyt ongelma.	Asenna musta värikasetti uudelleen. Lisätietoja on kohdassa Värikasettien vaihtaminen .
1206	Väri-TSR-virhe	Väri-TSR-piirissä on ilmennyt ongelma.	Asenna monivärikasetti uudelleen. Lisätietoja on kohdassa Värikasettien vaihtaminen .
1208	Väärä aloitusasento	Tulostin ei pysty paikallistamaan kasetin aloitusasentoa.	Poista vaunun este ja paina Aloita-näppäintä  .

2100	Skannerin lukituksen avaaminen	Skannausvaunu on pysähtynyt.	Katkaise tulostimesta virta, odota muutama sekunti ja kytke sitten virta takaisin laitteeseen.
------	--------------------------------	------------------------------	--

Tulostuslaadun parantaminen

Jos et ole tyytyväinen asiakirjojen tulostuslaatuun, voit parantaa tulostuslaatua usealla eri tavalla.

- Valitse asianmukainen paperilaji. Käytä esimerkiksi valokuvien tulostamiseen Dell Premium Photo -valokuvapaperia, jos tulostat valokuvia valokuvavärikasetti tulostimeen asennettuna.
- Käytä painavampaa, valkoisempaa tai päällystettyä paperia. Käytä valokuvien tulostamiseen Dell Premium Photo -valokuvapaperia.
- Valitse korkeampi tulostuslaatu.

Korkeamman tulostuslaadun valitseminen:

1. Kun asiakirja on avattu, valitse Tiedosto→ Tulosta.

Tulosta-valintaikkuna avautuu.

2. Valitse Määrytykset, Ominaisuudet tai Asetukset (ohjelman ja käyttöjärjestelmän mukaan vaihdellen).

Näytössä avautuu Tulostusmäärytykset-valintaikkuna.

3. Valitse Tulostusasetukset-välilehdessä korkeampi laatuasetus.
4. Tulosta asiakirja uudelleen.
5. Jos tulostuslaatu ei parane, yritä kohdistaa tai puhdistaa värikasetit. Lisätietoja kohdistuksesta on kohdassa [Värikasettien kohdistaminen](#). Lisätietoja värikasettien puhdistamisesta on kohdassa [Värikasetin suuttimien puhdistaminen](#).

Muita ratkaisuja on osoitteessa support.dell.com.

Tulostimen tekniset tiedot

- [Yleistä](#)
 - [Ympäristöolosuhteiden tekniset vaatimukset](#)
 - [Sähkönkulutus ja sähköliitännöiden vaatimukset](#)
 - [Faksaa-tilan ominaisuudet](#)
 - [Tulosta- ja Skannaa-tilojen ominaisuudet](#)
 - [Käyttöjärjestelmän tuki](#)
 - [Järjestelmän tekniset tiedot ja vaatimukset](#)
 - [Kaapelit](#)
-

Yleistä

Muisti	16 Mt SDRAM*-muistia
Yhteysväylä	USB 2.0 (täysnopeus)
Kapasiteetti (enintään)	3 000 sivua/kk
Tulostimen kapasiteetti	18 000 sivua
* Tulostimeen ei voi lisätä muistia.	

Ympäristöolosuhteiden tekniset vaatimukset

Lämpötila / suhteellinen ilmankosteus

Käyttöolosuhteet	Lämpötila	Suhteellinen kosteus (ei kondensaatiota)
Toiminta	15 – 32 °C (60 – 90 °F)	40 – 80 %
Säilytys	1 – 60 °C (34 – 140 °F)	5 – 80 %
Kuljetus	-40 – -60 °C (-40 – -140 °F)	5 – 100 %

Sähkönkulutus ja sähköliitännöiden vaatimukset

Tuloliitännän nimellisjännite (AC)	100 – 240 VAC
Nimellistaajuus	50/60 Hz
Tuloliitännän vähimmäisjännite (AC)	100 VAC
Tuloliitännän enimmäisjännite (AC)	240 VAC
Maksimitulovirta	1,0 A
Keskimääräinen sähkönkulutus	
Valmiustila	15 W
Toimintatila	35 W

Faksaa-tilan ominaisuudet

Kun skannaat faksiin, asiakirja skannaa 100 dpi:n (dots per inch) tarkkuudella. Voit faksata sekä väri- että mustavalkoisia asiakirjoja.

Jotta faksaaminen onnistuisi

- Kytke tulostin tietokoneeseen, joka on kytketty aktiiviseen puhelinlinjaan.
- Kytke tulostin USB-kaapelilla tietokoneeseen.

 **HUOMAUTUS:** Et voi faksata DSL- (Digital Subscriber Line), ISDN- (Integrated Signature Digital Network) tai kaapelimodeemyhteyden välityksellä.

Tulosta- ja Skannaa-tilojen ominaisuudet

Dell Photo AIO Printer 924 -valokuvatulostimella voit skannata 50–19 200 dpi:n tarkkuudella. Vaikka tulostin kykenee erittäin tarkkaan skannaukseen, Dell suosittelee esiasetettujen tarkkuusasetusten käyttämistä.

Mustavalkoinen

Laatu	Tulostustarkkuus	Skannaustarkkuus
Nopea	300 x 600 dpi	150 x 150 ppi
Normaali	600 x 600 dpi	300 x 300 ppi
Valokuva	1 200 x 1 200 dpi	600 x 600 ppi

Väri

Laatu	Tulostustarkkuus	Skannaustarkkuus
Nopea	300 x 600 dpi	150 x 150 ppi
Normaali	600 x 600 dpi	200 x 200 ppi
Valokuva	1 200 x 1 200 dpi	300 x 300 ppi

Käyttöjärjestelmän tuki

Dell Photo AIO Printer 924 tukee seuraavia käyttöjärjestelmiä:

Windows 2000

Windows XP

Windows XP Professional x64 Edition

Järjestelmän tekniset tiedot ja vaatimukset

Käyttöjärjestelmän on täytettävä seuraavat vähimmäisvaatimukset.

Käyttöjärjestelmä	Suoritin	RAM-muisti (Mt)	Kiintolevy (Mt)
Windows 2000	Pentium 233	128	286
Windows XP	Pentium 300	128	500
Windows XP Professional x64 Edition	AMD Athlon 64, AMD Opteron, Intel Xeon, jossa on Intel EM64T -tuki tai Intel Pentium 4, jossa on Intel EM64T -tuki	256	500

Kaapelit

Dell Photo AIO Printer 924 -monitoimivalokuvatulostin kytketään tietokoneeseen USB (Universal Serial Bus) -kaapelilla (myydään erikseen).



Säännökset

- [CE-hyväksyntä \(Euroopan unioni\)](#)
- [CE-merkintä](#)
- [EN 55022 -määrityksenmukaisuus \(vain Tšekin tasavalta\)](#)
- [Puolalainen testaus- ja sertifiointikeskus](#)
- [ENERGY STAR® -määrityksenmukaisuus](#)

Sähkömagneettinen häiriö (EMI) tarkoittaa signaalia tai säteilyä, joka siirtyy ilmassa vapaasti tai johtuu sähkö- tai signaalijohtimia pitkin ja joka vaarantaa siten radionavigoinnin tai muun turvapalvelun toiminnan tai heikentää tai estää käyttöoikeuksien mukaisten radioliikennepalvelujen toiminnan tai toistuvasti keskeyttää niiden toiminnan. Radioliikennepalveluihin sisältyvät rajoituksetta kaupalliset AM/FM-lähetykset, televisiolähetykset, matkapuhelinpalvelut, tutkat, ilmaliikenteen valvontapalvelut, hakulaitteet ja henkilökohtaiset tiedonvälityspalvelut (PCS). Käyttöoikeuksien mukaiset palvelut vaikuttavat yhdessä tahattomien säteilylähteiden, kuten digitaalilaitteiden, kanssa sähkömagneettiseen kenttään.

Sähkömagneettinen yhteensopivuus (EMC) tarkoittaa elektronisten laitteiden kykyä toimia ongelmitta yhdessä sähköisessä ympäristössä. Laite on suunniteltu siten, että se täyttää sähkömagneettiselle häiriölle (EMI) määritetyt raja-arvot, mutta laitteen tietynlaiset asennukset saattavat silti aiheuttaa häiriöitä. Voit tarkistaa, häiritseekö laite radioliikennepalvelujen toimintaa sammuttamalla laitteen ja käynnistämällä sen sitten uudelleen. Jos laite aiheuttaa häiriötä, voit yrittää estää laitetta tuottamasta häiriötä toimimalla seuraavasti:

- Suuntaa antennivastaanotin uudelleen.
- Sijoita laite vastaanottimeen nähden eri paikkaan.
- Sijoita laite kauemmas vastaanottimesta.
- Kytke laite eri ulostuloon niin, että laite ja vastaanotin on kytketty eri haaroitusjohtoon.

Kysy tarvittaessa lisätietoja Dellin tekniseltä tukipalveluhenkilöltä tai kokeneelta tele-/televisioasentajalta.

Dell™-laitteet on suunniteltu, testattu ja luokiteltu niiden käyttötarkoitusta vastaavan sähkömagneettisen käyttöympäristön vaatimusten mukaan. Nämä sähkömagneettiset luokitukset viittaavat yleensä seuraaviin yhtenäistettyihin määrityksiin:

- Luokan A laitteet soveltuvat yritys- tai teollisuuskäyttöön.
- Luokan B laitteet soveltuvat kotikäyttöön.

Tietokoneeseen integroitujen tai siihen kytkettyjen tietotekniikan laitteiden (Information Technology Equipment eli ITE) on laitteet, laajennuskortit, tulostimet, I/O-laitteet ja näytöt mukaan lukien oltava tietokoneen sähkömagneettisen luokituksen mukaiset.

Huomautus suojaetuista signaalikaapeleista: Kun kytket laitteen mihin tahansa Dell-laitteeseen, käytä aina suojattuja kaapeleita. Suojatut kaapelit heikentävät radioliikennepalveluille koituvan

häiriön mahdollisuutta. Käyttämällä suojattuja kaapeleita voit varmistaa, että käyttöympäristö vastaa käyttötarkoituksen mukaan laitteeseen sovellettavaa sähkömagneettisen yhteensopivuuden luokitusta (EMC-luokitusta). Rinnakkaistulostimien asentamista varten on saatavilla Dell-kaapeleita. Voit tilata kaapeleita Dellin WWW-sivulla osoitteessa accessories.us.dell.com/sna/category.asp?category_id=4117.

Useimmat Dell-laitteet on luokitettu luokan B käyttöön. Tietyt lisävarusteet voivat kuitenkin muuttaa jotkin kokoonpanot luokan A laitteiksi. Kun haluat määrittää laitteen sähkömagneettisen luokituksen, katso seuraavista kohdista kunkin raja-arvomäärityksen tiedot. Kussakin osassa on maakohtaiset tiedot sähkömagneettisesta yhteensopivuudesta, häiriöistä tai tuotteen turvallisuusohjeista.

CE-hyväksyntä (Euroopan unioni)

Symboli **CE** kertoo, että Dell-tuote täyttää Euroopan unionin sähkömagneettisesta yhteensopivuudesta antaman direktiivin ja pienjännitedirektiivin vaatimukset. Merkintä kertoo, että Dell-laite täyttää seuraavien teknisten standardien vaatimukset:

- EN 55022 - Tietotekniikan laitteet - Radiohäiriöt - Raja-arvot ja mittausmenetelmät.
- EN 55024 - Tietotekniikan laitteet - Häiriönsieto - Raja-arvot ja mittausmenetelmät.
- EN 61000-3-2 - Sähkömagneettinen yhteensopivuus (EMC) – Osa 3: Raja-arvot – Osa 2. Harmonisen sähkösaiteilyn raja-arvot (Laitteen tulovirta enintään 16 A per vaihe).
- EN 61000-3-3 - Sähkömagneettinen yhteensopivuus (EMC) – Osa 3: Raja-arvot – Osa 3. Jännitehäviön ja välkyntäjännitteen raja-arvot pienjännitejärjestelmissä laitteille, joiden nimellisvirta on enintään 16 A.
- EN 60950 - Tietotekniikan laitteen turvallisuus.

HUOMAUTUS: EN 55022 -standardissa laitteet luokitellaan kahteen luokkaan:

- Luokan A laitteet soveltuvat kaupalliseen käyttöön.
- Luokan B laitteet soveltuvat kotikäyttöön.

Voit tarkistaa laitteen luokituksen laitteen takaosassa, sivulla tai alapaneelissa olevasta FCC- tai ICES-tarrasta. Jos laite on FCC- tai ICES-tarran mukaan luokan A laite, seuraava luokan A varoitus koskee laitetta:

RADIOTAAJUUSHÄIRIÖVAROITUS: Tämä on luokan A laite. Laite voi aiheuttaa kotiympäristössä radiohäiriöitä, jolloin käyttäjän on ehkä tehtävä tarvittavat toimenpiteet.

Jos laite on FCC- tai ICES-tarran mukaan luokan B laite, seuraava luokan B varoitus koskee laitetta:

Tämä Dell-laite on luokiteltu kodin tavalliseksi, Luokan B laitteeksi.

Julistus edellä esitettyjen direktiivien ja standardien määrittämismukaisuudesta on laadittu ja tallennettu

CE-merkintä

Tämä laite on Euroopan unionin direktiivissä 1999/5/EY määritettyjen oleellisten vaatimusten mukainen.

Cet équipement est conforme aux principales caractéristiques définies dans la Directive européenne R/TTE 1999/5/CE.

Die Geräte erfüllen die grundlegenden Anforderungen der R/TTE-Richtlinie (1999/5/EG).

Questa apparecchiatura è conforme ai requisiti essenziali della Direttiva Europea R&TTE 1999/5/CE.

Fate equipo cumple los requisitos principales de la Directiva 1999/5/CE de la UE, "Equipos de Terminales de Radio y Telecomunicaciones".

Fate equipamento cumpre os requisitos essenciais da Directiva 1999/5/CE do Parlamento Europeu e do Conselho (Directiva R/TT).

Ο εξοπλισμός αυτός πληροί τις βασικές απαιτήσεις της κοινοτικής οδηγίας ΕΥ R&TTE 1999/5/ΕΚ.

Deze apparatuur voldoet aan de noodzakelijke vereisten van EU-richtlijn betreffende radioapparatuur en telecommunicatie-apparatuur 1999/5/EG.

Dette udstyr opfylder de væsentlige krav i EU's direktiv 1999/5/EC om Radio- og teleterminaludstyr.

Dette utstyr er i overensstemmelse med hovedkravene i R&TTE-direktivet (1999/5/EC) fra EU.

Utrustningen uppfyller kraven från EU-direktivet 1999/5/EC om ansluten teleutrustning och ömsesidigt erkännande av utrustningen i överensstämmelse (R&TTE).

Tämä laite vastaa EU:n radio- ja telepäättelaitedirektiivin (EU R&TTE Directive 1999/5/EC) vaatimuksia.

EN 55022 -määrityksenmukaisuus (vain Tšekin tasavalta)

This device belongs to Class B devices as described in EN 55022, unless it is specifically stated that it is a Class A device on the specification label. The following applies to devices in Class A of EN 55022 (radius of protection up to 30 meters). The user of the device is obliged to take all steps necessary to remove sources of interference to telecommunication or other devices.

Pokud není na typovém štítku počítače uvedeno, že patří do třídy A podle EN 55022, patří automaticky do třídy B podle EN 55022. Pro zařízení zařazená do třídy A (ochranné pásmo 30m) podle EN 55022 platí následující. Dojde-li k rušení telekomunikačních nebo jiných zařízení, je uživatel povinen provést taková opatření, aby rušení odstránil.

Puolalainen testaus- ja sertifiointikeskus

Laitteen käyttämässä sähköpistokkeessa on oltava suojapiirillä varustettu (3-tappinen pistoke). Kaikkien yhdessä toimivien laitteiden (esimerkiksi tietokoneen, näytön ja tulostimen) on oltava kytkettynä samaan virtalähteeseen.

Huoneen sähkökomponenttien vaihejohtimessa on käytettävä oikosulun varalta suojauslaitteena sulaketta, jonka nimellisvirta ei saa ylittää 16 ampeeria (A).

Virta katkaistaan laitteesta kokonaan irrottamalla virtajohto sähkörasiasta, jonka on sijaittava mahdollisimman lähellä laitetta.

Suojausluokitus B kertoo, että laite täyttää PN-EN 55022 -standardin suojausvaatimukset.

Wymagania Polskiego Centrum Badań i Certyfikacji

Urządzenie powinno być zasilane z gniazda z przyłączonymi obwodami ochronnymi (gniazdo z kolkiem). Współpracujące ze sobą urządzenia (komputer, monitor, drukarka) powinny być zasilane z tego samego źródła.

Instalacja elektryczna pomieszczenia powinna zawierać w przewodzie fazowym rezerwową ochronę przed zwarciem, w postaci bezpiecznika o wartości znamionowej nie większej niż 16A (amperów).

W celu całkowitego wyłączenia urządzenia z sieci zasilania, należy wyjąć wtyczkę kabla zasilającego z gniazdko, które powinno znajdować się w pobliżu urządzenia i być łatwo dostępne. Znak bezpieczeństwa "B" potwierdza zgodność urządzenia z wymaganiami bezpieczeństwa użytkownika zawartymi w PN-EN 60950:2000 i PN-EN 55022:2000.

Jeżeli na tabliczce znamionowej umieszczono informację, że urządzenie jest klasy A, to oznacza, że urządzenie w środowisku mieszkaniowym może powodować zakłócenia radiotelegraficzne. W takich przypadkach można zadać od jego użytkownika zastosowania odpowiednich środków zaradczych.

Pozostałe instrukcje bezpieczeństwa

- Nie należy używać wtyczek adapterowych lub uzwać kolka obwodu ochronnego z wtyczki. Jeżeli konieczne jest użycie przedłużacza to należy użyć przedłużacza 3-żyłowego z prawidłowo połączonym przewodem ochronnym.
- System komputerowy należy zabezpieczyć przed nagłymi, chwilowymi wzrostami lub spadkami napięcia, używając eliminatora przepięć, urządzenia dopasowującego lub bezzakłócaniowego źródła zasilania.
- Należy upewnić się, aby nie nie leżało na kablach systemu komputerowego, oraz aby kable nie były umieszczone w miejscu, gdzie można byłoby na nie nalepywać lub potykać się o nie.
- Nie należy rozlewać napojów ani innych płynów na system komputerowy.
- Nie należy wpychać żadnych przedmiotów do otworów systemu komputerowego, gdyż może to spowodować pożar lub porażenie prądem, poprzez zwarcie elementów wewnętrznych.
- System komputerowy powinien znajdować się z dala od grzejników i źródeł ciepła. Ponadto, nie należy blokować otworów wentylacyjnych. Należy unikać kładzenia łatwych papierów pod komputer oraz umieszczania komputera w ciasnym miejscu bez możliwości cyrkulacji powietrza wokół niego.

ENERGY STAR® -määrityksenmukaisuus

Dell-laite, jonka kuoressa tai käynnistysruudussa on ENERGY STAR® -tunnus, täyttää Dellin toimittamassa kokoonpanossa sertifioidusti EPA ENERGY STAR® -vaatimukset. Voit säästää sähköä sammuttamalla tuotteen, kun sitä ei käytetä pitkään aikaan, etenkin öisin ja viikonloppuisin.

Liite

- [Dellin tekninen tukipalvelukäytäntö](#)
 - [Dellin yhteystiedot](#)
 - [Takuu ja palautusoikeus](#)
-

Dellin tekninen tukipalvelukäytäntö

Teknisen tukihenkilön tekninen tuki edellyttää, että asiakas auttaa vianmäärityksessä ja osallistuu siihen. Tekninen tukipalvelu palauttaa Käyttöjärjestelmän, sovellusohjelmiston ja laitteisto-ohjaimien alkuperäisen kokoonpanon, jossa Dell on ne toimittanut, sekä tarkistaa tulostimen ja kaikkien Dellin asentamien laitteiden asianmukaisen toiminnan. Teknisen tukihenkilön tukipalvelujen lisäksi käytettävissä on Dellin tekninen tukisivusto. Teknisiä lisätukivaihtoehtoja saattaa olla käytettävissä lisämaksusta.

Dell tuottaa tulostimia ja Dellin asentamia ohjelmistoja ja lisälaitteita varten rajoitettuja teknisiä tukipalveluja. Alkuperäinen valmistaja tuottaa kolmannen osapuolen ohjelmistojen ja lisälaitteiden tukipalvelut. Tämä koskee myös tuotteita, jotka on toimittanut Software & Peripherals (DellWare), ReadyWare ja Custom Factory Integration (CFI/DellPlus)

Dellin yhteystiedot

Voit käyttää Dellin tukipalveluja osoitteessa support.dell.com. Valitse alue DELLIN TUKIPALVELUN TERVETULOA -sivulta ja ilmoita sen jälkeen pyydetyt tiedot työkalujen ja ohjeiden käyttämiseksi.

Voit ottaa Delliin sähköisesti yhteyttä seuraavissa sivustoissa:

- Web-sivusto
www.dell.com/
www.dell.com/ap/ (vain Aasian/Tyynenmeren maat)
www.euro.dell.com (vain Eurooppa)
www.dell.com/la/ (Latinalaisen Amerikan maat)
www.dell.com/jp/ (vain Japani)
- Nimetön tiedostojen siirtoprotokolla (FTP)
[ftp.dell.com/](ftp://ftp.dell.com/)
Kirjaudu nimettömällä käyttäjänimellä ja käytä omaa sähköpostiosoitetta salasananana.
- Elektroninen tukipalvelu
mobile_support@us.dell.com
support@us.dell.com
apsupport@dell.com (vain Aasian/Tyynenmeren maat)
support.euro.dell.com (vain Eurooppa)
- Elektroninen avainasiakaspalvelu
sales@dell.com
apmarketing@dell.com (vain Aasian/Tyynenmeren maat)

- Elektroninen infopalvelu
info@dell.com
-

Takuu ja palautusoikeus

Dell Inc. ("Dell") valmistaa laitteistotuotteensa osista ja komponenteista, jotka ovat uusia tai uuden veroisia alalla hyväksytyjen käytäntöjen mukaisesti. Lisätietoja Dellin tulostimelle myöntämästä takuusta on *Omistajan oppaassa*.

Käyttöoikeustietoja

Tulostimen pysyviä ohjelmistoja ovat seuraavat:

- Dellin ja/tai kolmannen osapuolen kehittämät ohjelmat, joihin niillä on tekijänoikeudet
- Dellin muuttamat ohjelmistot, joiden käyttöoikeudet perustuvat GNU General Public License version 2 - käyttöoikeuksiin ja GNU Lesser General Public License version 2.1 -käyttöoikeuksiin
- Ohjelmistot, joiden käyttöoikeudet perustuvat BSD:n käyttöoikeus- ja takuutietoihin

Napsauta sen asiakirjan otsikkoa, jota haluat tarkastella:

- [BSD:n käyttöoikeus- ja -takuutiedot](#)
- [GNU-käyttöoikeudet](#)

Dellin GNU-käyttöoikeuksien perusteella muuttamat ohjelmistot ovat ilmaisia, ja käyttäjä voi jaella niitä edelleen ja/tai muuttaa niitä edellä esitettyjen käyttöoikeuksien ehtojen mukaisesti. Käyttöoikeudet eivät anna käyttäjälle mitään oikeuksia tulostimen sisältämiin Dellin tai kolmannen osapuolen ohjelmistoihin, joihin niillä on tekijänoikeudet.

GNU-käyttöoikeuksien mukaiset ohjelmistot, joihin Dell on tehnyt muutoksia, toimitetaan aina ilman takuuta, minkä vuoksi Dellin toimittamat muutetut ohjelmistoversiot toimitetaan myös ilman takuuta. Katso asianmukaisista käyttöoikeustiedoista lisätietoja vastuun poissulkemisista.

Käynnistämällä tulostimen mukana toimitetun *Ohjaimet ja apuohjelmat -CD-levy* ja valitsemalla Ota yhteys Delliin tai katsomalla lisätietoja *Omistajan oppaan* "Dellin yhteystiedot"-osasta, voit hankkia Dellin muuttamien GNU-ohjelmistojen lähdekooditiedostot.