

# Guía del usuario de la impresora Dell™ Photo All-in-One Printer 924

Haga clic en los vínculos que aparecen a la izquierda para obtener información sobre las características y el funcionamiento de la impresora. Para obtener información acerca de la documentación que acompaña a la impresora, consulte la sección [Búsqueda de información](#).

Para solicitar tinta o consumibles de Dell:

1. Haga doble clic en el icono que aparece en el escritorio.



2. Visite la página web de Dell: [www.dell.com/supplies](http://www.dell.com/supplies).
3. Solicite los pedidos de consumibles de Dell por teléfono. Consulte el *Manual del propietario* si desea obtener el número de teléfono adecuado para su país.

Para optimizar el servicio, asegúrese de tener a mano la etiqueta de servicio de la impresora Dell. Consulte el apartado [Código de servicio rápido y número de la etiqueta de servicio](#) para más información.

---

## Notas, avisos y precauciones

 **NOTA:** una NOTA contiene información importante que le ayudará a utilizar mejor la impresora.

 **AVISO:** un AVISO informa de la posibilidad de que se produzcan daños en el hardware o de que se pierdan datos, e incluye información para solucionar el problema.

 **PRECAUCIÓN:** cada PRECAUCIÓN indica que se pueden producir daños materiales o personales o que puede existir peligro de muerte.

La información del presente documento está sujeta a cambios sin previo aviso.  
© 2005 Dell Inc. Todos los derechos reservados.

Queda estrictamente prohibido cualquier tipo de reproducción sin el permiso por escrito de Dell Inc.



Marcas comerciales que se incluyen en el texto: *Dell*, el logotipo de *DELL*, *Dell Picture Studio* y *Dell Ink Management System* son marcas comerciales de Dell Inc.; *Microsofty Windows* son marcas comerciales registradas de Microsoft Corporation.

Este documento puede contener otras marcas y nombres de marcas comerciales para hacer mención a empresas propietarias de sus respectivos productos. Dell Inc. renuncia a cualquier derecho de propiedad de los nombres y marcas comerciales que no sean los de sus propios productos.

Modelo 924

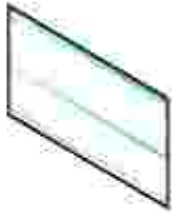

# Búsqueda de información

¿Qué información busca?	Encuéntrela aquí
<ul style="list-style-type: none"><li>• Controladores para la impresora</li><li>• <i>Guía del usuario</i></li></ul>	<p><i>CD de controladores y utilidades</i></p>  <p>Si ha adquirido el ordenador y la impresora Dell al mismo tiempo, los controladores y la documentación de la impresora ya están instalados en el ordenador. Puede utilizar el CD para desinstalar y volver a instalar los controladores o para acceder a la documentación.</p> <p>Es posible que el CD incluya archivos Léame, con información actualizada sobre modificaciones técnicas de la impresora o material técnico de referencia avanzada para técnicos o usuarios experimentados.</p>
Información sobre la instalación de la impresora	<p>Póster de <i>Instalación de la impresora</i></p> 
<ul style="list-style-type: none"><li>• Información de seguridad</li><li>• Información sobre la configuración y el uso de la impresora</li><li>• Información sobre la garantía</li></ul>	<p><i>Manual del propietario</i></p> 
Código de servicio rápido y	Código de servicio rápido y número de la etiqueta de servicio

<p>número de la etiqueta de servicio</p>	 <p>Esta etiqueta se encuentra bajo la unidad de la impresora, detrás del soporte del escáner.</p>
<ul style="list-style-type: none"> <li>• Controladores de la impresora más recientes</li> <li>• Respuestas a preguntas del servicio de asistencia técnica y atención al cliente</li> <li>• Documentación de la impresora</li> </ul>	<p>Página web del Servicio de atención al cliente de Dell</p> <p>La página web del Servicio de atención al cliente de Dell pone a su disposición diferentes herramientas en línea, entre las que se encuentran las siguientes:</p> <ul style="list-style-type: none"> <li>• Soluciones: sugerencias y consejos para la solución de problemas, artículos escritos por técnicos especializados y cursos de formación en línea.</li> <li>• Actualizaciones: información sobre actualizaciones para componentes, como la memoria.</li> <li>• Atención al cliente: información de contacto, estado del pedido, garantía y reparaciones.</li> <li>• Descargas: controladores.</li> <li>• Referencia: documentación de la impresora y especificaciones de productos.</li> </ul>
<ul style="list-style-type: none"> <li>• Uso de Windows XP</li> <li>• Documentación de la impresora</li> </ul>	<p>Centro de ayuda y soporte técnico de Windows XP</p> <ol style="list-style-type: none"> <li>1. Haga clic en Inicio→ Ayuda y soporte técnico.</li> <li>2. Escriba una palabra o frase que describa el problema y haga clic en el icono de flecha.</li> <li>3. Haga clic en el tema que mejor describa el problema.</li> <li>4. Siga las instrucciones que aparecen en pantalla.</li> </ol>

# Acerca de la impresora

- [Descripción de los componentes de la impresora](#)
- [Instalación de la impresora](#)
- [Uso del panel del operador](#)
- [Descripción del sensor automático de tipo de papel](#)
- [Carga del papel](#)
- [Instrucciones sobre el papel de impresión](#)

Puede utilizar la impresora Dell Photo All-In-One Printer 924 para llevar a cabo una amplia variedad de tareas. Es importante que tenga en cuenta los siguientes aspectos:

- Si la impresora está conectada a un ordenador, puede utilizar el panel del operador o el software de la impresora para crear los proyectos.
- *Es necesario* que la impresora esté conectada a un ordenador para escanear, imprimir y enviar faxes.
- En cambio, *no es necesario* conectarla a un ordenador para realizar copias.

---

## Descripción de los componentes de la impresora

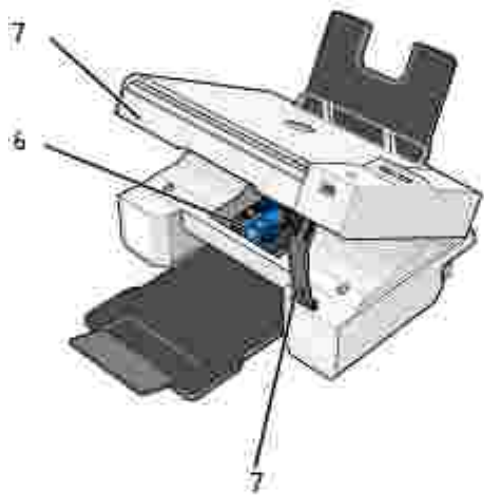
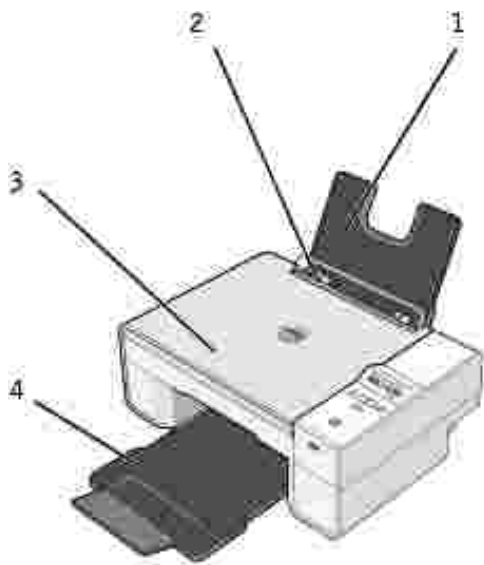

	Componente:	Descripción:
1	Bandeja de papel	Elemento que soporta el papel cargado.
2	Guía del papel	Guía que hace que el papel se introduzca en la impresora de manera adecuada.
3	Cubierta superior	Parte superior de la impresora que mantiene el documento o la fotografía planos durante el proceso de escaneo.
4	Bandeja de salida del papel	Bandeja que sostiene el papel a medida que sale de la impresora. <b>NOTA:</b> para extender la bandeja de salida de papel, saque la bandeja hacia afuera y levante la extensión.
5	Unidad de impresora	Unidad que se levanta para permitir el acceso a los cartuchos de tinta.
6	Carro de cartuchos de tinta	Carro que aloja dos cartuchos de tinta, uno de color y otro negro o fotográfico. Para obtener más información acerca de los cartuchos, consulte <a href="#">Sustitución de los cartuchos de tinta</a> .
7	Soporte del escáner	Elemento situado debajo de la unidad de impresora que mantiene la impresora abierta mientras se sustituyen los cartuchos de tinta.

		<b>NOTA:</b> para cerrar la impresora con el fin de que funcione correctamente, levante esta unidad, empuje el soporte del escáner hacia la derecha y, a continuación, baje la unidad de impresora hasta que quede apoyada en el cuerpo principal de la impresora.
8	Conector USB	Ranura en la que se conecta el cable USB (se vende por separado). El otro extremo del cable USB se conecta al ordenador.
9	Conector de alimentación	Ranura en la que se conecta el cable de alimentación. <b>NOTA:</b> inserte el cable de alimentación en la impresora antes de conectarlo a la toma mural.
10	Conector USB de PictBridge	Ranura en la que se acopla el cable USB (se adquiere por separado) que conecta la impresora con la cámara habilitada con PictBridge. Para obtener más información, consulte <a href="#">Impresión de fotografías desde una cámara compatible con PictBridge</a> .
11	Panel del operador	Panel de la impresora que permite supervisar los procesos de copia, envío y recepción de faxes e impresión. Para obtener más información, consulte <a href="#">Uso del panel del operador</a> .
12	Cristal del escáner	Superficie en la que se coloca, con el anverso mirando hacia abajo, el documento o la fotografía que desea copiar, enviar por fax o escanear.



## Instalación de la impresora

 **NOTA:** la impresora Dell AIO Printer 924 admite Microsoft® Windows® 2000, Windows XP y Windows XP Professional x64 Edition.

Siga las instrucciones que se incluyen en el póster *Instalación de la impresora* para llevar a cabo la instalación del hardware y del software. Si surgen problemas durante la instalación, consulte [Problemas relacionados con la instalación](#).



## Configuración del idioma de la impresora



Para definir el idioma de la impresora en primer lugar:

1. La primera vez que encienda la impresora, pulse los botones de flecha   para buscar el idioma.
2. Pulse el botón Menú  para seleccionar el idioma.

## Configuración del idioma en la impresora

Si precisa modificar el idioma predeterminado en el panel del operador, lleve a cabo los siguientes pasos:



1. Pulse el botón de encendido  para desconectar la impresora.
2. Pulse el botón de encendido  y el botón de flecha arriba  a la vez.

3. Cuando aparezca el valor del idioma, pulse los botones de flecha   para desplazarse hasta el idioma que desee.
4. Pulse el botón Menú  para seleccionar el idioma.

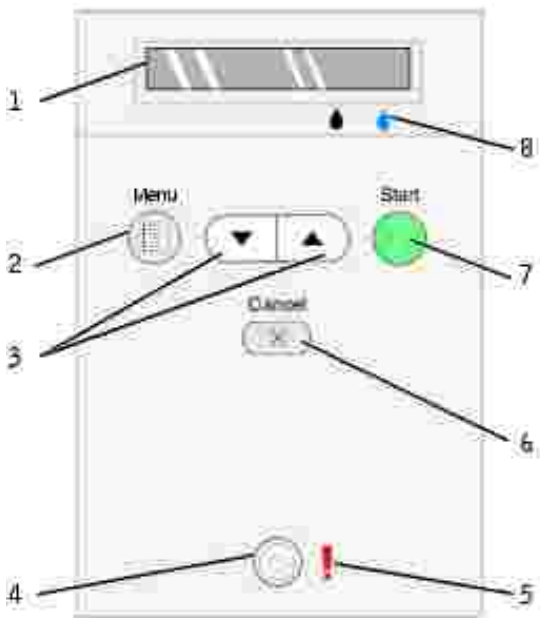

## Uso del panel del operador

Los botones del panel del operador permiten escanear, copiar y personalizar los documentos. La impresora está encendida cuando el botón de encendido  se encuentra iluminado.







	Utilice		Para
1	Pantalla		<ul style="list-style-type: none"> <li>• Ver el número de copias seleccionadas.</li> <li>• Ver los valores de Modo, Copiar, Copias, Calidad, Oscuro, Tamaño, Zoom y Mantenimiento. Para obtener información, consulte <a href="#">Menús del panel del operador</a>.</li> </ul>
2	Botón Menú		<ul style="list-style-type: none"> <li>• Desplazarse por los menús disponibles. Cada vez que pulse este botón, la opción actual se guardará y aparecerá el siguiente menú en la pantalla del panel de la impresora.</li> <li>• Facilitar la alimentación del papel cargado.</li> </ul>
3	Botones flecha arriba y abajo		<ul style="list-style-type: none"> <li>• Desplazarse por los menús y elementos de menú.</li> <li>• Aumentar o reducir el número de copias.</li> <li>• Cambiar el modo de selección.</li> </ul>
4	Botón de encendido		Encender o apagar la impresora.



5	Luz de error		Alertar sobre situaciones de error, como, por ejemplo, cuando no hay papel, si se ha producido un atasco de papel o si el nivel de tinta es bajo.
6	Botón Cancelar		<ul style="list-style-type: none"> <li>• Cancelar un trabajo de escaneo, impresión o copia en curso.</li> <li>• Cancelar un trabajo de copia (si se utiliza únicamente la impresora) y expulsar una página.</li> <li>• Salir de un menú y restablecer los valores predeterminados.</li> </ul>
7	Botón Inicio		Iniciar el proceso de copia o escaneo. Si la impresora se encuentra en modo de escaneo, al pulsar el botón se abre el Centro Todo en Uno Dell (si la impresora está conectada a un ordenador).
8	Gota de tinta		<p>Determinar la cantidad de tinta que queda en cada cartucho.</p> <ul style="list-style-type: none"> <li>• El nivel de tinta del cartucho negro aparece en la pantalla encima de la gota de tinta negra.</li> <li>• El nivel de tinta del cartucho de color aparece en la pantalla encima de la gota de tinta azul.</li> </ul>

## Menús del panel del operador

Si pulsa el botón Menú , aparecerán los siguientes menús. Pulse los botones de flecha   para desplazarse por las opciones disponibles en cada menú. Cuando aparezca el valor que desea utilizar, pulse el botón Menú  de nuevo, guarde los valores y desplácese hasta el siguiente menú disponible.

## Modo Copia

Menú:	Elemento de submenú:	Opciones:
Copiar	Copiar	<ul style="list-style-type: none"> <li>• Color*</li> <li>• Negro</li> </ul>
	Copias (utilice los botones de flecha para especificar la cantidad)	
	Calidad	<ul style="list-style-type: none"> <li>• Borrador</li> <li>• Normal*</li> <li>• Foto</li> </ul>
	Oscuro (utilice los botones de flecha para especificar el valor de oscuridad)	
	Tamaño	<ul style="list-style-type: none"> <li>• Carta*</li> <li>• Legal</li> <li>• B5</li> <li>• A4</li> <li>• A5</li> <li>• 3 x 6</li> <li>• 4 x 6</li> <li>• L</li> <li>• 2L</li> <li>• 5 x 7</li> <li>• Hagaki</li> <li>• 10 x 15 cm</li> <li>• 13 x 18 cm</li> </ul>

Zoom	<ul style="list-style-type: none"> <li>• 25%</li> <li>• 50%</li> <li>• 75%</li> <li>• 100%*</li> <li>• 125%</li> <li>• 150%</li> <li>• 175%</li> <li>• 200%</li> <li>• 4 x 6</li> <li>• 5 x 7</li> <li>• Carta</li> <li>• A4</li> <li>• L</li> <li>• 2L</li> <li>• Hagaki</li> </ul>
* Valores predeterminados	

## Modo de escaneo

El submenú Escanear sólo se encuentra disponible si la impresora está conectada a un adaptador de red. Si selecciona el modo de escaneo, se le solicitará que seleccione el ordenador de destino del documento escaneado. Los botones de flecha le permitirán desplazarse por los ordenadores disponibles. Al pulsar el botón Menú , seleccionará el nombre del ordenador que aparece en ese momento.

 **NOTA:** si la impresora está conectada localmente, el submenú Escanear no aparece y se seleccionará el ordenador host de manera automática.

## Modo Mantenimiento

Menú	Elemento de submenú
Mantenimiento	Alinear cartuchos
	Limpiar cartuchos
	Imprimir página de prueba
	Atrás

 **NOTA:** la opción Atrás permite dejar el menú Mantenimiento sin seleccionar. Al seleccionar esta opción volverá a un nivel de menú.

## Descripción del sensor automático de tipo de papel

La impresora dispone de un sensor automático de tipo de papel que detecta los siguientes tipos de papel:

- Normal
- Transparencia

- Brillante/Fotográfico

Si introduce alguno de estos tipos de papel, la impresora lo detecta y ajusta automáticamente los valores de Calidad/Velocidad.

	Valores de Calidad/Velocidad	
Tipo de papel	Cartuchos negro y de color instalados	Cartuchos fotográfico y de color instalados
Normal	Normal	Foto
Transparencia	Normal	Foto
Brillante/Fotográfico	Foto	Foto

 **NOTA:** la impresora no detecta el tamaño del papel.

Para seleccionar el tamaño de papel, siga estos pasos:

1. Con el documento abierto, haga clic en Archivo→ Imprimir.
2. En el cuadro de diálogo Imprimir, haga clic en Preferencias o Propiedades (en función del programa o sistema operativo).

Se abre el cuadro de diálogo Preferencias de impresión.

3. En la ficha Configurar impresión, seleccione un tamaño de papel.
4. Haga clic en Aceptar.

El sensor automático de tipo de papel permanecerá activado, a menos que lo desactive. Para desconectar el sensor para un trabajo de impresión determinado:

1. Con el documento abierto, haga clic en Archivo→ Imprimir.
2. En el cuadro de diálogo Imprimir, haga clic en Preferencias o Propiedades (en función del programa o sistema operativo).

Se abre el cuadro de diálogo Preferencias de impresión.

3. Haga clic en la ficha Configurar impresión.
4. Seleccione el tipo de papel del menú desplegable Tipo de papel.
5. Haga clic en Aceptar.

Para desconectar el sensor de tipo de papel para todos los trabajos de impresión:

1. En *Windows XP*, haga clic en Inicio→ Panel de control→ Impresoras y otro hardware→ Impresoras y faxes.

En *Windows 2000*, haga clic en Inicio→ Configuración→ Impresoras.

2. Haga clic con el botón secundario del ratón en el icono de Dell Photo AIO Printer.
3. Haga clic en Preferencias de impresión.
4. Haga clic en la ficha Configurar impresión.
5. Seleccione el tipo de papel del menú desplegable Tipo de papel.
6. Haga clic en Aceptar.

---

## Carga del papel

1. Airee el papel.



2. Centre el papel en el soporte de papel.
3. Ajuste las guías de papel para que se apoyen en los extremos del papel.

 **NOTA:** no tire de las dos guías de papel a la vez. Si una guía se mueve, la otra quedará ajustada.

 **NOTA:** no fuerce el papel al introducirlo en la impresora. El papel debe quedar plano sobre la superficie del soporte de papel y los extremos deben estar alineados con las dos guías de papel.



## Instrucciones sobre el papel de impresión

Carga máxima:	Asegúrese de lo siguiente:
100 hojas de papel normal	<ul style="list-style-type: none"> <li>El papel está centrado entre las guías de papel derecha e izquierda.</li> </ul> <p><b>NOTA:</b> cargue el papel con membrete introduciéndolo en la impresora por el extremo del membrete y con éste mirando hacia arriba.</p> <ul style="list-style-type: none"> <li>Seleccionar la calidad de impresión Borrador, Normal o Fotografía.</li> </ul> <p><b>NOTA:</b> no seleccione Borrador si se encuentra instalado el cartucho fotográfico.</p>
20 hojas de papel de banner	<ul style="list-style-type: none"> <li>Se ha retirado el papel de la bandeja de papel antes de introducir papel de banner.</li> <li>Colocar una pila de papel de banner, sólo con la cantidad de hojas necesarias, sobre la impresora o detrás de ella.</li> </ul> <p><b>NOTA:</b> debe seleccionar el tamaño de papel Banner A4 o Banner Carta en Propiedades de impresión, de lo contrario, puede producirse un atasco de papel. Consulte <a href="#">Problemas relacionados con el papel</a>.</p> <ul style="list-style-type: none"> <li>El extremo de la primera hoja del papel de banner está cargado en la impresora contra el lado derecho de la bandeja de papel.</li> <li>El papel de banner está centrado entre las guías de papel derecha e izquierda.</li> <li>El papel de banner que se utiliza está diseñado para impresoras de inyección de tinta.</li> </ul>
10 sobres	<ul style="list-style-type: none"> <li>El lado de impresión del sobre está orientado hacia arriba.</li> <li>Los sobres están centrados en el soporte de papel entre las guías de papel derecha e izquierda.</li> <li>La posición del sello se encuentra en la esquina superior izquierda y se imprime con orientación horizontal.</li> </ul>



**NOTA:** para los usuarios japoneses, si el correo es para Japón, el sobre puede imprimirse con orientación vertical con el sello situado en esquina inferior derecha o con orientación horizontal con el sobre situado en la esquina inferior izquierda. Si el correo es internacional, utilice la orientación horizontal con el sello situado en la esquina superior izquierda.

- La guía del papel se encuentra apoyada en el borde izquierdo de los sobres.
- Se ha seleccionado el tamaño de sobre adecuado. Si el tamaño del sobre que desea imprimir no se encuentra en la lista, seleccione el tamaño inmediatamente superior y, a continuación, ajuste los márgenes derecho e izquierdo para que el texto se imprima en el lugar correcto del sobre.

25 tarjetas de felicitación, fichas, postales o tarjetas fotográficas

- El lado de impresión de las tarjetas está orientado hacia arriba.
- Las tarjetas están centradas en el soporte de papel entre las guías de papel derecha e izquierda.
- La guía del papel está apoyada en el borde izquierdo de las tarjetas.
- Seleccionar la calidad de impresión Normal o Fotografía.

25 hojas de papel fotográfico o brillante

- El lado brillante del papel está orientado hacia arriba.
- El papel está centrado en el soporte de papel entre las guías de papel derecha e izquierda.
- Seleccionar la calidad de impresión Normal o Fotografía.
- El papel está cargado en posición vertical contra el lado derecho de la bandeja de papel.

10 transferencias térmicas

- Seguir las instrucciones de carga que aparecen en el paquete.
- El lado no impreso de la transferencia está orientado hacia arriba.
- La transferencia está centrada en el soporte de papel entre las guías de papel derecha e izquierda.
- Seleccionar la calidad de impresión Normal o Fotografía.

**NOTA:** para obtener resultados óptimos, las transferencias térmicas deben cargarse una a una.

50 transparencias

- El lado rugoso de las transparencias está orientado hacia arriba.
- Las transparencias están centradas en el soporte de papel entre las guías de papel derecha e izquierda.

**NOTA:** en la bandeja de papel puede cargarse una sola transparencia sin retirar el papel normal.

- Seleccionar la calidad de impresión Normal o Fotografía.

# Uso de la impresora

- [Impresión](#)
  - [El mensaje Copiando](#)
  - [Escaneo](#)
  - [Envío y recepción de faxes](#)
- 

## Impresión

### Impresión de documentos

1. Encienda el ordenador y la impresora y, a continuación, asegúrese de que están conectados correctamente.
2. Cargue el papel con la cara de impresión hacia arriba. Para obtener más información, consulte [Carga del papel](#).



3. Con el documento abierto, haga clic en Archivo→ Imprimir.
4. Para personalizar los valores de impresión:
  - a. Haga clic en Preferencias, Propiedades, Opciones o Configuración (en función del programa o del sistema operativo).

Se abre el cuadro de diálogo Preferencias de impresión.

- b. En la ficha Configurar impresión, seleccione calidad y velocidad de impresión, tamaño del papel, impresión en blanco y negro o color, impresión sin bordes, orientación y número de copias.
- c. En la ficha Avanzadas es posible seleccionar la opción de impresión a dos caras, una presentación especializada o, si lo desea, emplear la función Aumento automático de la nitidez de las imágenes.
- d. Una vez realizados los cambios en Preferencias de impresión, haga clic en Aceptar en la parte inferior de la pantalla para volver al cuadro de diálogo Imprimir.

5. Haga clic en Aceptar o Imprimir (en función del programa o sistema operativo).

## Impresión de fotografías

1. Cargue el papel fotográfico con la cara de impresión (brillante) hacia arriba. Para obtener más información, consulte [Instrucciones sobre el papel de impresión](#).
2. Asegúrese de haber instalado un cartucho de color y otro fotográfico. Para obtener más información, consulte [Sustitución de los cartuchos de tinta](#).
3. Con el documento abierto, haga clic en Archivo→ Imprimir.
4. Para personalizar los valores de impresión, haga clic en Preferencias, Propiedades, Opciones o Configurar (en función del programa o sistema operativo).

Se abre el cuadro de diálogo Preferencias de impresión.

 **NOTA:** si va a utilizar Dell Picture Studio™, seleccione Ver todos los valores de la impresora para ver las Propiedades de impresión.

5. En la ficha Configurar impresión, seleccione Fotografía y, a continuación, seleccione los valores de ppp para la fotografía en el menú desplegable.
6. Seleccione el tamaño del papel, la orientación y el número de copias.

 **NOTA:** recomendamos el uso de papel fotográfico brillante para la impresión de fotografías.

7. Cuando haya terminado de personalizar los valores de impresión, haga clic en Aceptar.
8. Haga clic en Aceptar o Imprimir (en función del programa o sistema operativo).
9. Para evitar que sus fotos se adhieran o se manchen, retire las fotografías según vayan saliendo de la impresora.

 **NOTA:** antes de colocar las impresiones en un álbum de fotos no adhesivo o enmarcarlas, deje transcurrir el tiempo suficiente para que las impresiones se sequen totalmente (de 12 a 24 horas, en función de las condiciones ambientales). De este modo, durarán más.

## Impresión de fotografías sin bordes





1. Para obtener resultados óptimos, cargue el papel fotográfico/brillante con la cara de impresión hacia arriba. Para obtener más información, consulte [Instrucciones sobre el papel de impresión](#).
2. Asegúrese de haber instalado un cartucho de color y otro fotográfico. Para obtener más información, consulte [Sustitución de los cartuchos de tinta](#).
3. Con el documento abierto, haga clic en Archivo→ Imprimir.
4. Para personalizar los valores de impresión, haga clic en Preferencias, Propiedades, Opciones o Configurar (en función del programa o sistema operativo).

Se abre el cuadro de diálogo Preferencias de impresión.

5. En la ficha Configurar impresión, seleccione Fotografía y, a continuación, seleccione los valores de ppp para la fotografía en el menú desplegable.
6. Seleccione la casilla de verificación Sin bordes, la orientación de la fotografía y el número de copias que desee.
7. En la ficha Avanzadas, seleccione el tamaño de papel sin bordes en el menú desplegable y haga clic en Aceptar.
8. Haga clic en Aceptar o Imprimir (en función del programa o sistema operativo).

## Impresión de fotografías desde una cámara compatible con PictBridge

La impresora también admite cámaras compatibles con PictBridge.

1. Conecte el otro extremo del cable USB a la cámara digital.
2. Conecte el otro extremo del cable USB en el puerto PictBridge frontal de la impresora.



- NOTA:** cuando la impresora no está conectada a un ordenador y la cámara digital con PictBridge se encuentra conectada a la impresora, la mayoría de las funciones a las que se puede acceder mediante los botones del panel del operador de la impresora no están disponibles. Estas funciones estarán disponibles cuando desconecte la cámara compatible con PictBridge de la impresora.
3. Encienda la cámara digital. Consulte las instrucciones de la cámara para seleccionar los ajustes USB de la cámara y la conexión PictBridge, así como la información de uso.

- NOTA:** en la mayoría de las cámaras digitales existen dos selecciones posibles de modo USB: ordenador e impresora (o PTP). Para la impresión mediante PictBridge, deberá elegir la selección USB de impresora (o PTP). Para obtener más información, consulte la documentación de la cámara.
- 

## El mensaje Copiando

Para hacer copias, puede utilizar el ordenador o el panel del operador de la impresora.



### Copia de documentos mediante el panel del operador

1. Encienda la impresora.
2. Cargue el papel. Para obtener más información, consulte [Carga del papel](#).
3. Abra la cubierta superior.
4. Coloque el documento que desea copiar boca abajo en el área de cristal del escáner. Asegúrese de que la esquina superior izquierda de la parte frontal del documento queda alineada con la flecha de la impresora.



5. Cierre la cubierta superior.
6. Acceda al menú para cambiar los valores de copia. Para obtener más información, consulte [Menús del panel del operador](#).
7. En el panel del operador pulse el botón Inicio . Obtendrá una copia de acuerdo con la selección de copia que haya especificado (en color o en blanco y negro).

El mensaje Copiando aparece en pantalla.

 **NOTA:** si pulsa el botón Inicio  sin especificar una selección de copia, ésta se imprimirá en color de forma predeterminada.

## Copia de documentos mediante el ordenador

1. Encienda el ordenador y la impresora y, a continuación, asegúrese de que están conectados correctamente.
2. Cargue el papel. Para obtener más información, consulte [Carga del papel](#).
3. Abra la cubierta superior.
4. Coloque el documento que desea copiar boca abajo en el área de cristal del escáner. Asegúrese de que la esquina superior izquierda de la parte frontal del documento queda alineada con la flecha de la impresora.



5. Cierre la cubierta superior.
6. Haga clic en Inicio→ Programas o Todos los programas→ Impresoras Dell→ Dell Photo AIO Printer 924→ Centro Todo en Uno Dell.

Se abre el Centro Todo en Uno Dell.

7. Seleccione el número de copias (1-99) y la configuración de color en el menú desplegable.
8. Haga clic en Ver más opciones de copia para:
  - o Seleccionar una calidad de copia.
  - o Seleccionar el tamaño del papel en blanco.
  - o Seleccionar el tamaño del documento original.
  - o Regular la claridad del documento.
9. Cuando haya terminado de personalizar los valores, haga clic en Copiar.

## Copia de fotografías mediante el ordenador

1. Encienda el ordenador y la impresora y, a continuación, asegúrese de que están conectados correctamente.
2. Cargue el papel fotográfico con la cara de impresión hacia arriba. Para obtener más información, consulte [Instrucciones sobre el papel de impresión](#).
3. Abra la cubierta superior.
4. Coloque la fotografía que desea copiar boca abajo en el área de cristal del escáner. Asegúrese de que la esquina superior izquierda de la parte frontal de la fotografía queda alineada con la flecha de la impresora.



5. Cierre la cubierta superior.
6. Haga clic en Inicio→ Programas o Todos los programas→ Impresoras Dell→ Dell Photo AIO Printer 924→ Centro Todo en Uno Dell.

Se abre el Centro Todo en Uno Dell.

7. Haga clic en Ver presentación preliminar.
8. Ajuste las líneas punteadas para definir la parte de la imagen que desea imprimir.
9. En la sección Copia, seleccione una cantidad y elija una opción de fotografía (Foto a color o Foto en blanco y negro).
10. Para personalizar la fotografía, haga clic en Ver más opciones de copia.
11. Cuando haya terminado de personalizar los valores, haga clic en Copiar.

## Copia de fotografías sin ordenador

1. Encienda la impresora.
2. Cargue el papel fotográfico con la cara de impresión hacia arriba. Para obtener más información, consulte [Carga del papel](#).
3. Abra la cubierta superior.
4. Coloque la fotografía que desea copiar boca abajo en el área de cristal del escáner. Asegúrese de que la esquina superior izquierda de la parte frontal de la fotografía queda alineada con la flecha de la impresora.



5. Cierre la cubierta superior.
6. En el submenú Calidad, seleccione Foto. Para obtener más información, consulte [Menús del panel del operador](#).
7. Pulse el botón Inicio .

## Modificación de las opciones de copia

1. Haga clic en Inicio → Programas o Todos los programas → Impresoras Dell → Dell Photo AIO Printer 924 → Centro Todo en Uno Dell.

Se abre el Centro Todo en Uno Dell.

2. Seleccione la cantidad de copias y el color.
3. Haga clic en Ver más opciones de copia para:
  - o Seleccionar una calidad de copia.
  - o Seleccionar el tamaño del papel en blanco.
  - o Seleccionar el tamaño del documento original.
  - o Regular la claridad del documento.
  - o Reducir o ampliar el documento.
4. Haga clic en el botón Avanzadas para cambiar opciones como el tamaño y la calidad del papel.
5. Haga clic en las fichas siguientes para realizar cualquier modificación.

Haga clic en la ficha:	Para:
Imprimir	<ul style="list-style-type: none"> <li>• Seleccionar el tamaño y tipo de papel.</li> <li>• Seleccionar las opciones de impresión sin bordes.</li> <li>• Seleccionar la calidad de impresión.</li> </ul>
Escanear	<ul style="list-style-type: none"> <li>• Seleccionar la profundidad de color y la resolución de escaneo.</li> <li>• Recortar de forma automática una imagen escaneada.</li> </ul>
Mejoras de imagen	<ul style="list-style-type: none"> <li>• Aumentar la nitidez de imágenes borrosas.</li> <li>• Ajustar el brillo de la imagen.</li> <li>• Ajustar la curva de corrección de color (gamma) de la imagen.</li> </ul>
Patrones de imagen	<ul style="list-style-type: none"> <li>• Suavizar la conversión de una imagen gris en un patrón de puntos en blanco y negro (difuminado).</li> <li>• Eliminar patrones de imagen de revistas o periódicos (eliminar tramado).</li> <li>• Reducir el ruido de fondo en los documentos de color.</li> </ul>

6. Cuando termine de personalizar los valores de copia, haga clic en Aceptar y, a continuación, en Copiar.

## Escaneo

Puede escanear documentos con la impresora mediante el panel del operador de ésta o con el ordenador.



1. Encienda el ordenador y la impresora y, a continuación, asegúrese de que están conectados correctamente.
2. Abra la cubierta superior.
3. Coloque el documento que desea escanear boca abajo en el área de cristal del escáner. Asegúrese de que la esquina superior izquierda de la parte frontal del documento queda alineada con la flecha de la impresora.



4. Cierre la cubierta superior.

5. Abra el Centro Todo en Uno Dell con un clic en Inicio→ Programas o Todos los programas→ Impresoras Dell→ Dell Photo AIO Printer 924→ Centro Todo en Uno Dell.

Se abre el Centro Todo en Uno Dell.

 **NOTA:** es posible abrir el Centro Todo en Uno Dell desde el panel del operador o la impresora. Cuando la impresora se encuentra en modo Escanear, pulse el botón Inicio . Se abre el Centro Todo en Uno Dell en la pantalla del ordenador.

6. En el menú desplegable Enviar imagen escaneada a:, seleccione un programa como destino del escaneo. Por ejemplo, seleccione Fax para escanear la imagen que desee enviar por fax.

 **NOTA:** si el programa que desea utilizar no aparece en la lista, seleccione Buscar más... en el menú desplegable. En la pantalla siguiente, haga clic en Agregar para localizar e incorporar el programa a la lista.

7. Personalice los valores de escaneo.
8. Haga clic en Escanear para completar el escaneo.

## Escaneo de fotografías

1. Encienda el ordenador y la impresora y, a continuación, asegúrese de que están conectados correctamente.
2. Abra la cubierta superior.
3. Coloque la fotografía que desea escanear boca abajo en el área de cristal del escáner. Asegúrese de que la esquina superior izquierda de la parte frontal de la fotografía queda alineada con la flecha de la impresora.





4. Cierre la cubierta superior.
5. Abra el Centro Todo en Uno Dell con un clic en Inicio→ Programas o Todos los



programas→ Impresoras Dell→ Dell Photo AIO Printer 924→ Centro Todo en Uno Dell.

Se abre el Centro Todo en Uno Dell.

 **NOTA:** es posible abrir el Centro Todo en Uno Dell desde el panel del operador o la impresora. Cuando la impresora se encuentra en modo Escanear, pulse el botón Inicio . Se abre el Centro Todo en Uno Dell en la pantalla del ordenador.

6. Seleccione Ver presentación preliminar para ver la imagen escaneada.
7. Ajuste las líneas punteadas para definir la parte de la imagen que desea escanear.
8. En el menú desplegable Enviar imagen escaneada a:, seleccione el programa que desea utilizar.

 **NOTA:** si el programa que desea utilizar no aparece en la lista, seleccione Buscar más... en el menú desplegable. En la pantalla siguiente, haga clic en Agregar para localizar e incorporar el programa a la lista.

9. Modifique los valores que desee.
10. Cuando haya terminado de personalizar la imagen, haga clic en Escanear.

Una vez que se haya procesado el documento, se abrirá el programa seleccionado.

## Escaneo de varias páginas o imágenes



1. Encienda el ordenador y la impresora y, a continuación, asegúrese de que están conectados correctamente.
2. Abra la cubierta superior.
3. Coloque el primer objeto que desea escanear boca abajo en el área de cristal del escáner. Asegúrese de que la esquina superior izquierda de la parte frontal de la hoja queda alineada con la flecha de la impresora.



4. Cierre la cubierta superior.

5. Abra el Centro Todo en Uno Dell con un clic en Inicio→ Programas o Todos los programas→ Impresoras Dell→ Dell Photo AIO Printer 924→ Centro Todo en Uno Dell.

Se abre el Centro Todo en Uno Dell.

 **NOTA:** es posible abrir el Centro Todo en Uno Dell desde el panel del operador o la impresora. Cuando la impresora se encuentra en modo Escanear , pulse el botón Inicio  . Se abre el Centro Todo en Uno Dell en la pantalla del ordenador.

6. En el menú desplegable Enviar imagen escaneada a:, seleccione un programa como destino del escaneo.

 **NOTA:** si el programa que desea utilizar no aparece en la lista, seleccione Buscar más... en el menú desplegable. En la pantalla siguiente, haga clic en Agregar para localizar e incorporar el programa a la lista.

7. En la sección Escanear haga clic en Ver más opciones de escaneo.
8. Haga clic en el botón Avanzadas.
9. Haga clic en Visualizar opciones avanzadas de escaneo para modificar las opciones avanzadas.
10. En la ficha Escaneo, haga clic en la casilla Escanear varios elementos antes de la salida.
11. Haga clic en Aceptar.
12. Cuando haya terminado con la personalización de valores, haga clic en Escanear.

Tras escanear la primera página, aparece un indicador que solicita la siguiente página.



13. Coloque la siguiente hoja en el cristal del escáner y haga clic en Sí. Repita el proceso hasta que haya escaneado todas las páginas.
14. Al acabar haga clic en No. El programa se abre con las páginas escaneadas.

## Escaneo de fotografías o documentos entre ordenadores en red

Si la impresora forma parte de una red, es posible escanear fotografías o documentos y enviarlos a cualquier ordenador de la red.

1. Abra la cubierta superior.
2. Coloque el documento que desea escanear boca abajo en el área de cristal del escáner. Asegúrese de que la esquina superior izquierda de la parte frontal del documento queda alineada con la flecha de la impresora.



3. Cierre la cubierta superior.
4. Pulse el botón de flecha arriba  en el panel del operador para cambiar los modos de la impresora. Cuando el indicador LED indique **Escanear**, pulse el botón Menú  para guardar la selección.
5. En el submenú, desplácese por los ordenadores disponibles hasta que localice el equipo al que desea enviar la fotografía o el documento y, a continuación, pulse el botón Menú  para guardar la selección.

La fotografía o el documento se escanean y se envían al ordenador que ha especificado.

 **NOTA:** si la impresora está conectada localmente, el submenú Escanear no aparece y se seleccionará el ordenador host de manera automática.

## Edición de texto escaneado por medio del Reconocimiento óptico de caracteres (OCR)

El software de Reconocimiento óptico de caracteres (Optical Character Recognition, OCR) convierte imágenes escaneadas en texto editable mediante un procesador de textos.



 **NOTA:** los clientes de China y Japón deben asegurarse de que tienen el software OCR instalado en el ordenador. La impresora viene acompañada de una copia de dicho software, por lo que debería haberse instalado al mismo tiempo que los controladores de la impresora.

1. Abra la cubierta superior.
2. Coloque el documento que desea escanear boca abajo en el área de cristal del escáner. Asegúrese de que la esquina superior izquierda de la parte frontal del documento queda alineada con la flecha de la impresora.



3. Cierre la cubierta superior.
4. Abra el Centro Todo en Uno Dell con un clic en Inicio→ Programas o Todos los programas→ Impresoras Dell→ Dell Photo AIO Printer 924→ Centro Todo en Uno Dell.

Se abre el Centro Todo en Uno Dell.

 **NOTA:** es posible abrir el Centro Todo en Uno Dell desde el panel del operador o la impresora. Cuando la impresora se encuentra en modo Escanear , pulse el botón Inicio  . Se abre el Centro Todo en Uno Dell en la pantalla del ordenador.

5. En el menú desplegable Enviar imágenes escaneadas a:, seleccione un procesador de textos o un programa de edición de textos.

 **NOTA:** si el programa que desea utilizar no aparece en la lista, seleccione Buscar más... en el menú desplegable. En la pantalla siguiente, haga clic en Agregar para localizar e incorporar el programa a la lista.

6. En el menú desplegable Uso final de la imagen, seleccione Para editar texto (OCR y 300 ppp).
7. Haga clic en Escanear.

Aparecerá el texto escaneado.

## Almacenamiento de imágenes en el ordenador

1. Haga clic en Inicio→ Programas o Todos los programas→ Impresoras Dell→ Dell Photo AIO Printer 924→ Centro Todo en Uno Dell.

Se abre el Centro Todo en Uno Dell.

2. En la sección Herramientas de productividad, haga clic en Guardar una imagen en el ordenador.
3. Siga las instrucciones que aparecen en pantalla.

## Envío de imágenes o documentos escaneados por correo electrónico

Puede enviar imágenes o documentos escaneados a través del correo electrónico de la siguiente forma:

1. Abra la cubierta superior.
2. Coloque el documento boca abajo sobre el área de cristal del escáner. Asegúrese de que la esquina superior izquierda de la parte frontal del elemento queda alineada con la flecha.



3. Cierre la cubierta superior.
4. Haga clic en Inicio→ Programas o Todos los programas→ Impresoras Dell→ Dell Photo AIO Printer 924→ Centro Todo en Uno Dell.

Se abre el Centro Todo en Uno Dell.

5. Haga clic en Ver presentación preliminar.
6. En la sección Herramientas de productividad haga clic en Enviar una imagen a través de correo electrónico a un amigo.
7. En el menú Tipo de imagen, elija el que corresponda.
8. Siga las instrucciones que aparecen en pantalla para preparar el envío de la fotografía por correo electrónico.
9. Haga clic en Siguiente.
10. Abra el programa de correo, escriba una nota que acompañe a la fotografía adjunta y envíela.



**NOTA:** si tiene dudas acerca de cómo adjuntar documentos para enviarlos por correo electrónico, consulte el apartado de ayuda de su programa de correo.

## Ampliación o reducción de imágenes o documentos

Si utiliza la impresora *con* un ordenador, puede ampliar o reducir el documento entre un 25 y un 400 por ciento gracias al Centro Todo en Uno Dell.

Si utiliza la impresora *sin* un ordenador, puede ampliar o reducir el documento en un 25, 50, 100, 150 o 200 por ciento, y mediante las opciones de ajuste del panel del operador.

1. Cargue el papel. Para obtener más información, consulte [Carga del papel](#).
2. Abra la cubierta superior.
3. Coloque el documento boca abajo sobre el área de cristal del escáner. Asegúrese de que la esquina superior izquierda de la parte frontal del elemento queda alineada con la flecha.



4. Cierre la cubierta superior.
5. Haga clic en Inicio → Programas o Todos los programas → Impresoras Dell → Dell Photo AIO Printer 924 → Centro Todo en Uno Dell.

Se abre el Centro Todo en Uno Dell.

6. Haga clic en Ver presentación preliminar.
7. En la sección Herramientas de productividad, seleccione Ampliar o reducir una imagen.
8. Siga las instrucciones que aparecen en pantalla para seleccionar el tamaño de la nueva imagen.
9. Cuando haya terminado de personalizar la imagen, haga clic en Imprimir.

---

## Envío y recepción de faxes

Para enviar un fax mediante la impresora, es preciso que esté conectada a un ordenador equipado con un módem y con Microsoft Fax instalado. Antes de continuar, compruebe que tiene instalado el software Microsoft Fax en el ordenador:

Haga clic en Inicio→Programas o Todos los programas→Accesorios→Comunicaciones.

En Windows XP:

- Si aparece Fax en la lista de programas es que ha instalado correctamente Microsoft Fax. Siga con el apartado [Configuración de la Consola de fax de Microsoft \(Windows XP\)](#) o de [la Administración del servicio de fax \(Windows 2000\)](#).
- Si en la lista que aparece no encuentra la palabra Fax, pase al apartado de [Instalación de la Consola de fax de Microsoft en Windows XP](#).

En Windows 2000 la Administración del servicio de fax se instala automáticamente.

## Instalación de la Consola de fax de Microsoft en Windows XP

1. Haga clic en Inicio→Configuración→Panel de control. En Elija una categoría, haga clic en Agregar o quitar programas.

Se abre el cuadro de diálogo Agregar o quitar programas.

2. Seleccione Agregar o quitar componentes de Windows.
3. En la lista Componentes, haga clic para seleccionar la casilla Servicios de fax.
4. Haga clic en Siguiente.
5. Haga clic en Finalizar.
6. En el cuadro de diálogo Agregar o quitar programas, haga clic en Cerrar.

## Configuración de la Consola de fax de Microsoft (Windows XP) o de la Administración del servicio de fax (Windows 2000)

Para realizar la configuración con el fin de enviar y recibir faxes:

1. Haga clic en Inicio→ Programas o Todos los programas→ Accesorios→ Comunicaciones→ Fax→ Consola de fax (Windows XP) o Administración del servicio de fax (Windows 2000).
2. En la pantalla de bienvenida a la configuración del fax, haga clic en Siguiente.
3. En la pantalla Información del remitente, escriba la información que desea que aparezca en la portada del fax y haga clic en Siguiente.
4. En la pantalla Seleccionar un dispositivo para enviar y recibir faxes y en la lista Seleccione el dispositivo de fax, haga clic en el módem que tiene instalado el ordenador.

5. Para desactivar la opción de envío de faxes, haga clic en la casilla de verificación **Habilitar envío**.
6. Haga clic en el botón **Contestación manual** o en **Respuesta automática** después de (número de tonos definidos por el usuario).
7. Haga clic en la casilla de verificación para seleccionar **Habilitar recepción** si desea recibir faxes.

 **NOTA:** si selecciona la casilla de verificación **Habilitar recepción**, podrá recibir faxes, pero puede que el módem del ordenador responda a todas las llamadas telefónicas, en cuyo caso puede que no reciba mensajes de voz.

8. Haga clic en **Siguiente**.
9. En la pantalla **Id. de suscriptor de transmisión (TSID)** escriba la información de identificación (por regla general, el número de fax y su nombre o el nombre de la empresa) en la casilla **TSID**. Esta información aparecerá como encabezado para que el destinatario del fax pueda identificarle a usted y a su máquina de fax.

 **NOTA:** el **TSID** es obligatorio en algunas zonas.

10. Haga clic en **Siguiente**.

 **NOTA:** los pasos del 10 al 13 sólo se producirán si activó la máquina para recibir faxes en el paso 6.

11. En la pantalla **Id. de abonado llamado (CSID)** escriba la información para confirmar que el fax se envía al destinatario correcto en la casilla **CSID**.
12. Haga clic en **Siguiente**.
13. En la pantalla de las **Opciones de enrutamiento**, haga clic para seleccionar la casilla de verificación **Imprimirlo** si desea que cada fax que reciba se imprima automáticamente. Cuando marque esta casilla de verificación, seleccione **Dell Photo AIO Printer 924** para que imprima los faxes recibidos.

 **NOTA:** la impresora debe estar encendida y conectada al ordenador para que los faxes se puedan imprimir de forma automática.

14. Haga clic para seleccionar la casilla de verificación **Almacenar una copia en una carpeta** si desea que se cree una copia de cada fax. Cuando seleccione esta casilla, puede especificar la ubicación de almacenamiento para la copia de fax.
15. Haga clic en **Siguiente**.
16. Confirme los valores de configuración en la lista **Resumen de configuración** y, a continuación, haga clic en **Finalizar**.

Ya puede enviar o recibir faxes.

## Envío por fax de documentos impresos



Para enviar por fax un documento impreso de una o varias páginas, utilice el Centro Todo en Uno Dell.

1. Encienda el ordenador y la impresora y, a continuación, asegúrese de que están conectados correctamente. Asegúrese de que el ordenador está conectado a una línea telefónica analógica activa. Si dispone de un servicio de banda ancha DSL en la misma línea telefónica que utiliza para enviar los faxes, deberá tener instalado en ella un filtro DSL. Póngase en contacto con su proveedor de servicios de Internet para obtener más información al respecto.
2. Coloque el documento en el cristal del escáner y asegúrese de que la esquina superior izquierda queda alineada con la flecha de la impresora.
3. Haga clic en Inicio→ Programas o Todos los programas→ Impresoras Dell→ Dell Photo AIO Printer 924→ Centro Todo en Uno Dell.

Se abre el Centro Todo en Uno Dell.

4. En el Centro Todo en Uno Dell:
  - o Desde las secciones Escanear o Fax, puede enviar por fax documentos de una o varias páginas. En primer lugar, personalice el trabajo de fax mediante la respuesta a las preguntas que aparecen en pantalla.

Para enviar un fax de una sola página, haga clic en Enviar fax.

Para enviar un documento de fax de varias páginas, haga clic en Avanzadas→ Escanear varios elementos antes de la salida→ Aceptar.

- o En la sección Herramientas de productividad, haga clic en Enviar una imagen por fax y siga las instrucciones que aparecen en pantalla.

 **NOTA:** se le preguntará si el documento tiene más de una página. Si envía un fax de varias páginas, elija Sí; pedir confirmación de cada una.

## Envío por fax de documentos electrónicos

1. Con el documento abierto, haga clic en Archivo→ Imprimir.
2. En la lista de impresoras, seleccione Fax.
3. Haga clic en Imprimir y siga las instrucciones de la pantalla.

## Recepción de faxes mediante la Consola de fax o la Administración del servicio de fax

1. Asegúrese de que cuenta con una línea telefónica activa conectada a la clavija de toma mural del módem del ordenador.
2. Haga clic en Inicio→ Programas o Todos los programas→ Accesorios→ Comunicaciones→ Fax.

3. Haga clic en Consola de fax o Administración del servicio de fax.

Si ha seleccionado la casilla de verificación Habilitar recepción cuando ha llevado a cabo la configuración de la Consola de fax o de la Administración del servicio de fax, ya podrá recibir faxes.

 **NOTA:** si selecciona la casilla de verificación Habilitar recepción, podrá recibir faxes, pero puede que el módem del ordenador responda a todas las llamadas telefónicas, en cuyo caso puede que no reciba mensajes de voz.

## Visualización de faxes enviados y recibidos mediante la Consola de fax o la Administración del servicio de fax

 **NOTA:** sólo los faxes enviados y recibidos por la Consola de fax podrán visualizarse en ella.

1. Haga clic en Inicio→ Programas o Todos los programas→ Accesorios→ Comunicaciones→ Fax.
2. Haga clic en Consola de fax o Administración del servicio de fax.

Visualice los faxes recibidos en la Bandeja de entrada y los enviados en Elementos enviados.

## Visualización del estado de faxes mediante la Consola de fax o la Administración del servicio de fax

1. Haga clic en Inicio→ Programas o Todos los programas→ Accesorios→ Comunicaciones→ Fax.
2. Haga clic en Consola de fax o Administración del servicio de fax.
3. Aparecerán las siguientes carpetas:
  - o Entrantes: faxes que se están recibiendo en ese momento
  - o Bandeja de entrada: faxes que ya se han recibido
  - o Bandeja de salida: faxes en espera de envío
  - o Elementos enviados: faxes enviados correctamente
4. Haga clic en la carpeta que desee.
5. En el panel derecho, haga clic en el fax cuyo estado desea comprobar y, a continuación, haga clic en Preferencias o Propiedades.
6. Haga clic en la ficha General y compruebe la línea Estado.
7. Haga clic en Cerrar cuando haya terminado.

## Cambio de la configuración del fax

1. Haga clic en Inicio→ Programas o Todos los programas→ Accesorios→Comunicaciones→ Fax y, a continuación, haga clic en Consola de fax.
2. En Consola de fax, haga clic en Configuración de fax en el menú Herramientas para iniciar el Asistente de configuración de fax.

# Descripción del software

- [Uso del Centro Todo en Uno Dell](#)
- [Uso de Preferencias de impresión](#)
- [Uso de Dell Picture Studio](#)
- [Dell Ink Management System](#)
- [Desinstalación y nueva instalación del software](#)

El software de la impresora incluye lo siguiente:

- Centro Todo en Uno: permite llevar a cabo diversas tareas de escaneo, copia, envío por fax e impresión con imágenes y documentos guardados con anterioridad o que acaban de escanearse.
- Preferencias de impresión: permite ajustar los valores de la impresora.
- Dell Picture Studio™: permite gestionar, editar, visualizar, imprimir y convertir fotografías y otros tipos de imágenes.
- Dell Ink Management System™ : le avisa cuando los niveles de tinta de la impresora empiezan a ser bajos.

---

## Uso del Centro Todo en Uno Dell



El Centro Todo en Uno Dell le permite:

- Escanear, copiar, enviar y recibir faxes y utilizar herramientas de productividad.
- Seleccionar dónde desea enviar la imagen escaneada.

- Seleccionar la cantidad y el color de las copias.
- Acceder a la información sobre mantenimiento y solución de problemas.
- Ver una presentación preliminar de las imágenes que desea imprimir o copiar.
- Gestionar fotografías (copiarlas en carpetas, imprimirlas, realizar copias creativas).

Para acceder al Centro Todo en Uno Dell, siga estos pasos:

Haga clic en Inicio→ Programas o Todos los programas→ Impresoras Dell→ Dell Photo AIO Printer 924→ Centro Todo en Uno Dell.

El Centro Todo en Uno Dell incluye cuatro secciones principales: Escanear o enviar faxes, Copiar, Herramientas de productividad y Presentación preliminar.

En esta sección:	Puede:
Escanear o enviar faxes	<ul style="list-style-type: none"> <li>• Seleccionar el programa al que desea enviar la imagen escaneada.</li> <li>• Seleccionar el tipo de imagen que se está escaneando.</li> <li>• Seleccionar el uso final de la imagen escaneada.</li> <li>• Seleccionar Enviar fax.</li> </ul> <p><b>NOTA:</b> haga clic en Ver más opciones de escaneo para comprobar todos los valores.</p>
Copiar	<ul style="list-style-type: none"> <li>• Seleccionar la cantidad y color de las copias.</li> <li>• Seleccionar el valor de la calidad de las copias.</li> <li>• Ajustar el tamaño del área escaneada.</li> <li>• Ajustar la claridad de las copias (esta operación también se puede realizar con el panel del operador).</li> <li>• Ampliar o reducir las copias.</li> </ul> <p><b>NOTA:</b> haga clic en Ver más opciones de copia para comprobar todos los valores.</p>
Herramientas de productividad	<ul style="list-style-type: none"> <li>• Ampliar o reducir una imagen.</li> <li>• Repetir una imagen varias veces en una página.</li> <li>• Imprimir una imagen como un póster de varias páginas.</li> <li>• Enviar un fax con el módem del ordenador.</li> <li>• Enviar una imagen por correo electrónico.</li> <li>• Guardar una imagen en el ordenador.</li> <li>• Editar el texto que aparece en un documento escaneado (con la función Reconocimiento óptico de caracteres).</li> <li>• Modificar una imagen mediante un editor de fotografías.</li> </ul>
Presentación preliminar	<ul style="list-style-type: none"> <li>• Seleccionar una parte de la imagen de presentación preliminar para escanearla.</li> <li>• Ver una imagen de lo que se va a imprimir o copiar.</li> </ul>

Para obtener más información sobre el Centro Todo en Uno Dell, haga clic en Ayuda en el Centro Todo en Uno Dell.

---

# Uso de Preferencias de impresión

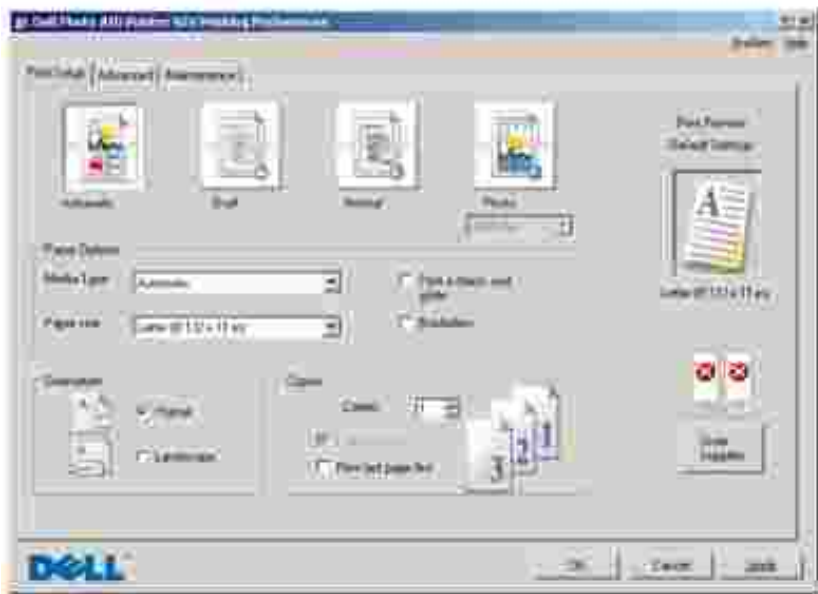

Preferencias de impresión permite modificar los diversos parámetros de la impresora. En función del tipo de proyecto que desee crear puede modificar los parámetros de la impresora en Preferencias de impresión.

Para acceder a Preferencias de impresión:

1. Con el documento abierto, haga clic en Archivo→ Imprimir.

Se abre el cuadro de diálogo Imprimir.

2. En el cuadro de diálogo Imprimir, haga clic en Preferencias, Propiedades, Opciones o Configuración (en función del programa o sistema operativo).

Se abre el cuadro de diálogo Preferencias de impresión.

Para acceder a Preferencias de impresión cuando no se encuentra abierto ningún documento haga lo siguiente:

1. En Windows XP, haga clic en Inicio→ Panel de control→ Impresoras y otro hardware→Impresoras y faxes.

En Windows 2000, haga clic en Inicio→ Configuración→ Impresoras.

2. Haga clic con el botón secundario del ratón en el icono de la impresora y, a continuación, seleccione Preferencias de impresión.

 **NOTA:** las modificaciones que se realicen en los parámetros de la impresora desde la carpeta Impresoras pasarán a ser los valores predeterminados para la mayoría de los programas.

## Fichas de Preferencias de impresión

Preferencias de impresión incluye tres fichas principales.

Ficha	Opciones
Configurar impresión	Calidad/Velocidad: seleccione Automática, Borrador, Normal o Fotografía en función de la calidad de impresión que desee obtener. Borrador es la opción más rápida, pero no debe seleccionarse si hay un cartucho fotográfico instalado.
	Tipo de papel: esta opción hace posible que el usuario defina manualmente el tipo de papel o que el sensor de la impresora detecte el tipo de papel de forma automática.
	Tamaño de papel: seleccione el tamaño y el tipo de papel.
	Imprimir imágenes de color en blanco y negro: imprima imágenes de color en blanco y negro para ahorrar tinta del cartucho de color.
	<b>NOTA:</b> no puede seleccionar este valor si ha seleccionado la opción Cartucho de color para todas las impresiones en negro.
	Orientación: seleccione el modo de orientación del documento en la página impresa. Puede imprimir con una orientación horizontal o vertical.
	Varias copias: personalice el modo de impresión de varias fotocopias de un mismo trabajo de impresión: Intercalar, Normal o Invertir orden de impresión.
Avanzadas	Impresión a dos caras: seleccione esta opción si desea imprimir en ambas caras del papel.
	Presentación: seleccione Normal, Banner, Simetría, N.º por cara, Póster, Catálogo o Sin bordes.
	Aumento automático de la nitidez de las imágenes: si desea que se seleccione automáticamente el nivel de nitidez más adecuado al contenido de la imagen en cuestión.
	Más opciones: permite especificar los valores Modo de aspecto y Completar impresión.
Mantenimiento	Instalar cartuchos de impresión
	Limpiar cartuchos de impresión
	Alinear cartuchos de impresión
	Imprimir página de prueba
	Asistencia en red
	Eliminar residuo de postales japonesas

## Uso de Dell Picture Studio

Gracias a Dell Picture Studio podrá aventurarse en el campo de la fotografía digital y aprender a organizar, crear o imprimir fotografías. Dell Picture Studio está formado por tres componentes:

- Paint Shop Photo Album 5

Haga clic en Inicio→ Programas o Todos los programas→ Dell Picture Studio 3→ Paint Shop Photo Album 5→ Paint Shop Photo Album 5.

- Paint Shop Pro Studio

Haga clic en Inicio→ Programas o Todos los programas→ Dell Picture Studio 3→ Paint Shop Pro Studio→ Jasc Paint Shop Pro Studio.

- Dell.Shutterfly.com - Servicio de impresión en línea

Haga clic en Inicio→ Programas o Todos los programas→ Dell Picture Studio 3→ Dell.Shutterfly.com – Servicio de impresión en línea.

 **NOTA:** en función del sistema operativo, es posible que no encuentre a su disposición alguno o todos estos programas.

---

## Dell Ink Management System

Cada vez que imprima un trabajo, aparecerá una ventana de progreso de la impresión, que le muestra tanto el progreso del trabajo como la cantidad de tinta restante y el número aproximado de páginas que podrá imprimir con ese cartucho. El contador de páginas permanece oculto durante las 50 primeras páginas de uso del cartucho, hasta que se conozcan los hábitos de impresión y pueda proporcionarse un conteo más preciso. El número de páginas restante cambia como resultado del tipo de trabajos de impresión que finaliza la impresora.

Cuando los niveles de tinta sean bajos, en la pantalla aparecerá un Aviso de nivel bajo de tinta cuando se disponga a imprimir. Este aviso aparecerá cada vez que imprima hasta que instale un cartucho de tinta nuevo. Para obtener más información acerca de la sustitución de los cartuchos, consulte [Sustitución de los cartuchos de tinta](#).

Cuando uno o ambos cartuchos de tinta estén vacíos, aparecerá la ventana Depósito de reserva cuando intente imprimir. Si continúa imprimiendo, puede que no obtenga los resultados esperados para el trabajo.

Si el cartucho negro se ha quedado sin tinta, puede optar por imprimir en negro con el cartucho de color (Procesar en negro) mediante la opción Completar impresión antes de hacer clic en el botón Continuar imprimiendo. Si selecciona Completar impresión y hace clic en Continuar imprimiendo, la opción Procesar en negro se utilizará para todas las impresiones en negro hasta que se sustituya el cartucho de tinta negra o hasta que se elimine dicha opción de Más opciones, en la ficha Avanzadas, dentro de la sección Preferencias de impresión. El cuadro de diálogo Depósito de reserva no volverá a aparecer hasta que sustituya el cartucho de tinta con nivel bajo. La casilla de verificación Completar impresión se restablece de forma automática cuando se instala un cartucho nuevo o uno diferente.





## Desinstalación y nueva instalación del software

Si la impresora no funciona correctamente o se muestran mensajes de error de comunicación cuando la utiliza, puede desinstalar e instalar nuevamente el software de la impresora.

1. Haga clic en Inicio→ Programas o Todos los programas→ Impresoras Dell→ Dell Photo AIO Printer 924→ Desinstalar Dell Photo AIO Printer 924.
2. Siga las instrucciones de la pantalla.
3. Reinicie el ordenador.
4. Introduzca el CD *Controladores y utilidades*, a continuación, siga las instrucciones de la pantalla.

Si la pantalla de instalación no aparece:

- a. En *Windows XP* haga clic en Inicio→ Mi PC.

En *Windows 2000*, haga doble clic en Mi PC desde el escritorio.

- b. Haga doble clic en el icono de la unidad de CD ROM. En caso necesario, haga doble clic en setup.exe.
- c. Cuando aparezca la pantalla de instalación del software de la impresora, haga clic en Instalación personal o Instalación en red.
- d. Siga las instrucciones que aparecen en pantalla para completar la instalación.

# Mantenimiento de cartuchos de tinta

- [Sustitución de los cartuchos de tinta](#)
  - [Alineación de los cartuchos de tinta](#)
  - [Limpieza de los inyectores de los cartuchos de tinta](#)
- 

## Sustitución de los cartuchos de tinta

 **PRECAUCIÓN:** antes de llevar a cabo los procedimientos que se enumeran en esta sección, consulte y siga la información de seguridad del *Manual del propietario*.

Los cartuchos de tinta Dell sólo están disponibles a través de Dell. Puede solicitar cartuchos de tinta a través de Internet en [www.dell.com/supplies](http://www.dell.com/supplies) o por teléfono. Para realizar pedidos por teléfono, consulte "Realización de pedidos de consumibles" en el *Manual del propietario*.

Dell recomienda para la impresora los cartuchos de tinta Dell. Dell no ofrece garantía en caso de problemas provocados por el uso de accesorios, piezas o componentes no suministrados por Dell.

1. Encienda la impresora.
2. Levante la unidad de la impresora y coloque el soporte del escáner entre las lengüetas para mantenerlo abierto.

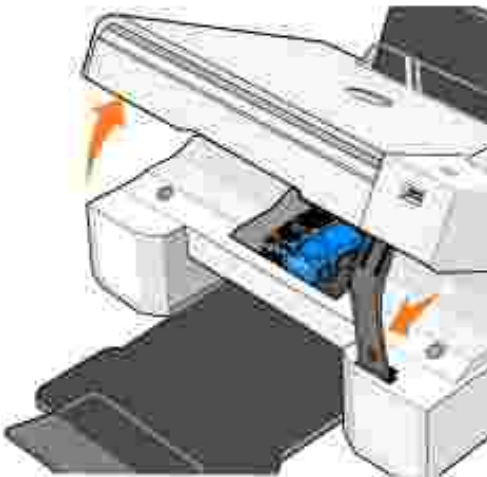

A menos que la impresora esté ocupada, el carro del cartucho de tinta se desplazará hasta la posición de carga.

3. Presione hacia abajo la palanca del cartucho para levantar la tapa de éste.



4. Extraiga los cartuchos de impresión usados.



5. Guarde los cartuchos en un envase hermético, como, por ejemplo, la unidad de almacenamiento del cartucho fotográfico, o deséchelo de forma adecuada.
6. Si va a instalar un cartucho de impresión nuevo, retire el adhesivo y el precinto transparente de la parte posterior e inferior del cartucho.

 **NOTA:** la imagen siguiente muestra un cartucho de tinta negra y otro de color (para impresión normal). Para imprimir fotografías, utilice un cartucho fotográfico y otro de color.

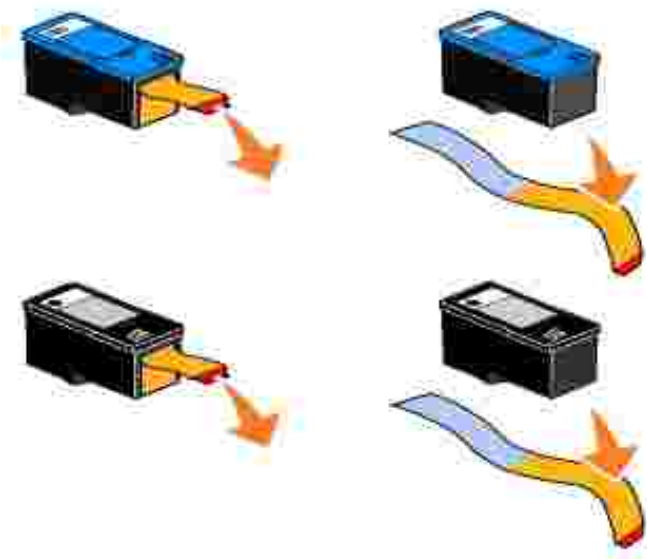

7. Inserte los cartuchos de tinta nuevos. Asegúrese de que el cartucho negro o el fotográfico se encuentra correctamente colocado en el carro izquierdo y que el de color está en el derecho.

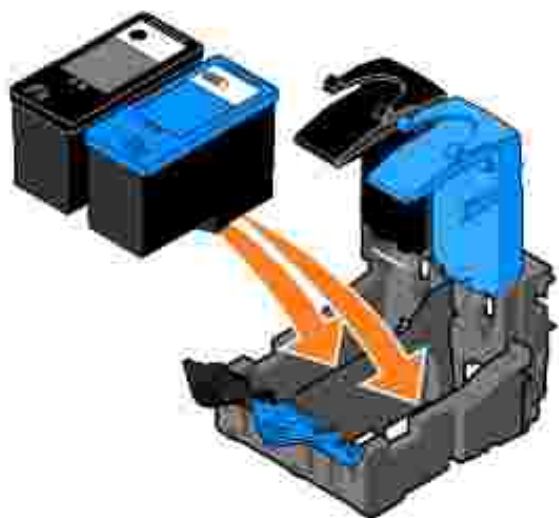

8. *Cierre* la tapa.



9. Levante la unidad de la impresora y desplace el soporte del escáner mientras baja la unidad de la impresora hasta que quede completamente cerrada.

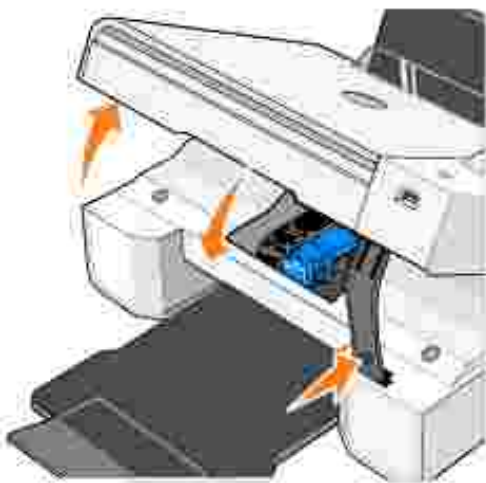

---

## Alineación de los cartuchos de tinta

La impresora le solicita de forma automática que alinee los cartuchos de tinta cuando se instalan o sustituyen. Para comprobar la alineación de los cartuchos, imprima una página de alineación. Tras cerrar la unidad de la impresora, pulse el botón Menú . A continuación, se imprime una página de alineación. Durante la impresión, la pantalla del panel del operador muestra el mensaje *Imprimiendo página de alineación*. Al terminar, aparecerá el mensaje *Alineación automática completada*. Los cartuchos de tinta ya están alineados para proporcionarle la mejor calidad de impresión.

Puede que sea necesario alinear los cartuchos de tinta cuando los caracteres estén mal definidos o no estén alineados en el margen izquierdo, o si las líneas verticales o rectas aparecen onduladas.

Para alinear los cartuchos de tinta, haga lo siguiente:

1. Cargue papel normal. Para obtener más información, consulte [Carga del papel](#).

2. En *Windows XP*, haga clic en Inicio→ Panel de control→ Impresoras y otro hardware→ Impresoras y faxes.

En *Windows 2000*, haga clic en Inicio→ Configuración→ Impresoras.

3. Haga clic con el botón secundario del ratón en el icono de Dell Photo AIO Printer.
4. Haga clic en Preferencias de impresión.

Se abre el cuadro de diálogo Preferencias de impresión.

5. Haga clic en la ficha Mantenimiento.
6. Haga clic en Alinear cartuchos de impresión.
7. Haga clic en Imprimir.

Los cartuchos de tinta se alinean al imprimir una página.

---

## Limpeza de los inyectores de los cartuchos de tinta

Puede que tenga que limpiar los inyectores de los cartuchos si:

- Aparecen líneas blancas en los gráficos o en áreas completamente negras.
- La impresión es demasiado oscura o presenta manchas de color negro.
- Los colores aparecen difuminados, no se imprimen o se imprimen parcialmente.
- Las líneas verticales aparecen quebradas o los bordes poco definidos.

Para limpiar los inyectores de los cartuchos:

1. Cargue papel normal. Para obtener más información, consulte [Carga del papel](#).
2. En *Windows XP*, haga clic en Inicio→ Panel de control→ Impresoras y otro hardware→ Impresoras y faxes.

En *Windows 2000*, haga clic en Inicio→ Configuración→ Impresoras.

3. Haga clic con el botón secundario del ratón en el icono de Dell Photo AIO Printer.
4. Haga clic en Preferencias de impresión.

Se abre el cuadro de diálogo Preferencias de impresión.

5. Haga clic en la ficha Mantenimiento.

6. Haga clic en Limpiar cartuchos de impresión.
7. Si no observa ninguna mejora en la calidad de impresión, haga clic en Imprimir de nuevo.
8. Imprima el documento de nuevo para comprobar que la calidad de impresión ha mejorado.
9. Si aún no queda satisfecho con la calidad de impresión, limpie los inyectores de los cartuchos e imprima de nuevo el documento.

# Solución de problemas

- [Problemas relacionados con la instalación](#)
- [Problemas generales](#)
- [Indicadores luminosos y mensajes de error](#)
- [Mejora de la calidad de impresión](#)

Siga estos consejos cuando se disponga a solucionar problemas que surjan durante el uso de la impresora:

- Si la impresora no funciona, asegúrese de que está correctamente conectada.
- Si aparece algún mensaje de error en la pantalla del panel del operador, tome nota del texto exacto del mensaje.

---

## Problemas relacionados con la instalación

### Problemas relacionados con el ordenador

Compruebe que la impresora es compatible con el ordenador.

La impresora Dell Photo AIO Printer 924 es compatible con Windows 2000, Windows XP y Windows XP Professional x64 Edition.

Compruebe que ha encendido tanto la impresora como el ordenador.

Compruebe el cable USB.

- Asegúrese de que el cable USB se encuentra conectado firmemente a la impresora y al ordenador.
- Apague el ordenador, vuelva a conectar el cable USB como se muestra en el diagrama de instalación de la impresora y, a continuación, reinicie el ordenador.

Si la pantalla de instalación de software no se muestra de forma automática, instale el software de forma manual.

1. Introduzca el CD de *controladores y utilidades*.
2. Haga clic en Instalar.

Determine si el software de la impresora está instalado.

Haga clic en Inicio → Programas o Todos los programas → Impresoras Dell → Dell Photo AIO Printer 924. Si Dell Photo AIO Printer 924 no aparece en la lista de programas, el software no se encuentra instalado. Instale el software de la impresora. Para obtener más información, consulte [Desinstalación y nueva instalación del software](#).

Establezca la impresora como predeterminada.

1. En *Windows XP*, haga clic en Inicio → Panel de control → Impresoras y otro hardware → Impresoras y faxes.



En *Windows 2000*, haga clic en Inicio→ Configuración→ Impresoras.

2. Haga clic con el botón secundario del ratón en Dell Photo AIO Printer 924 y seleccione Establecer como predeterminada.

Corrija los problemas de comunicación existentes entre el Centro Todo en Uno y el ordenador.

- Retire el cable USB de la impresora y del ordenador. Vuelva a conectarlo a la impresora y al ordenador.
- Apague la impresora. Desconecte el cable de alimentación de la impresora de la toma de corriente. Vuelva a conectarlo a la toma de corriente y encienda la impresora.
- Reinicie el ordenador.

## Problemas relacionados con la impresora

Compruebe que el cable de alimentación de la impresora se encuentra conectado firmemente a ésta y a la toma de corriente.

Determine si la impresora está en pausa o en espera.

1. En *Windows XP*, haga clic en Inicio→ Panel de control→Impresoras y otro hardware→ Impresoras y faxes.

En *Windows 2000*, haga clic en Inicio→ Configuración→ Impresoras.

2. Haga doble clic en Dell Photo AIO Printer 924 y, a continuación, haga clic en Impresora.
3. Asegúrese de que no aparecen marcas de selección junto a Interrumpir impresión. Asegúrese de que no aparece una marca de selección junto a Interrumpir impresión. Haga clic en Interrumpir impresión para eliminarla.

Compruebe si parpadea algún indicador luminoso de la impresora.

Para obtener más información, consulte [Indicadores luminosos y mensajes de error](#).

Asegúrese de que ha instalado los cartuchos de tinta de forma correcta y de que ha retirado el adhesivo y el precinto de todos ellos.

Compruebe que ha cargado el papel correctamente.

Para obtener más información, consulte [Carga del papel](#).

Asegúrese de que ninguna cámara con PictBridge está conectada a la impresora.

Para obtener más información, consulte [Impresión de fotografías desde una cámara compatible con PictBridge](#).

Asegúrese de que la impresora está configurada con el idioma adecuado.

Para obtener más información, consulte el apartado [Configuración del idioma en la impresora](#).

Si va a utilizar un adaptador de impresora inalámbrico, compruebe que dispone de las últimas actualizaciones del firmware.

Para consultar las últimas actualizaciones y noticias, visite la página [www.support.dell.com](http://www.support.dell.com).

# Problemas generales

## Problemas relacionados con el fax

Compruebe que ha encendido tanto la impresora como el ordenador y que el cable USB está conectado correctamente.

Asegúrese de que el ordenador está conectado a una línea telefónica analógica activa.

El empleo de la función de fax hace necesaria una conexión telefónica con el fax o el módem del ordenador.

En caso de que utilice un módem externo, asegúrese de que se encuentre encendido y conectado correctamente al ordenador.

## Problemas relacionados con el papel

Compruebe que ha cargado el papel correctamente.

Para obtener más información, consulte [Carga del papel](#).

Utilice únicamente el papel recomendado para la impresora.

Para obtener más información, consulte [Instrucciones sobre el papel de impresión](#).

Utilice una cantidad inferior de papel cuando imprima varias páginas.

Para obtener más información, consulte [Instrucciones sobre el papel de impresión](#).

Asegúrese de que el papel no se encuentra arrugado, rasgado o dañado.

Asegúrese de que el papel está situado en el centro de la bandeja y de que la guía del papel descansa sobre los bordes izquierdo y derecho del papel.

Compruebe los atascos de papel.

*Si utiliza la impresora y el ordenador*

Siga las instrucciones que aparecen en la pantalla para eliminar el atasco de papel.

*Si utiliza sólo la impresora*

Si el atasco de papel se produce en la bandeja:

1. Apague la impresora.
2. Agarre con firmeza el papel y extráigalo de la impresora tirando con cuidado de él hacia usted.
3. Encienda la impresora y vuelva a imprimir el documento.



Si el atasco de papel no es visible:

1. Apague la impresora.
2. Levante la unidad de la impresora y coloque el soporte del escáner entre las lengüetas para mantenerlo abierto.
3. Extraiga con cuidado el papel de la impresora.
4. Cierre la impresora (la unidad del escáner), enciéndala y vuelva a imprimir el documento.

## Indicadores luminosos y mensajes de error

Los siguientes mensajes de error pueden aparecer en la pantalla del ordenador o en la pantalla del panel del operador.

Código de error:	Mensaje de error:	Significado:	Solución:
	Botón de encendido parpadeante	La impresora presenta un atasco de papel o no tiene papel.	Si presenta un atasco de papel, consulte <a href="#">"Problemas relacionados con el papel"</a> en la página 61. Si la impresora no dispone de papel, consulte "Carga del papel" en la página 20.
	Nivel bajo de tinta	El cartucho se está quedando sin tinta. La Alerta de nivel bajo de tinta se produce cuando los niveles del cartucho de tinta alcanzan el 25 %, el 15 % y el 5 % de tinta.	Sustituya el cartucho de tinta. Para obtener más información, consulte "Sustitución de los cartuchos de tinta" en la página 51.
	Depósito de reserva	El contador de los puntos de tinta del cartucho está a cero.	Solicite a Dell un cartucho de tinta nuevo en la página <a href="http://www.dell.com/supplies">www.dell.com/supplies</a> y sustituya el cartucho de tinta usado.
1100	Atasco de papel	Se ha producido un atasco de papel en la impresora.	Elimine el atasco de papel. Para obtener más información, consulte <a href="#">Problemas relacionados con el papel</a> .
1101	No hay papel	La impresora no tiene papel.	Cargue más papel en la impresora. Para obtener más información, consulte <a href="#">Carga del papel</a> .
1102	Cabezal de impresión incorrecto	El cartucho de tinta no es válido.	Sustituya el cartucho de tinta. Para obtener más información, consulte <a href="#">Sustitución de los cartuchos de tinta</a> .
1103	Imposible encontrar el cabezal de impresión	No se ha instalado ningún cartucho de tinta.	Instale un cartucho de tinta en el carro vacío. Para obtener más información, consulte <a href="#">Sustitución de los cartuchos de tinta</a> .
1104	Realización de pedidos de cabezales de impresión	Los cartuchos de tinta se han instalado en los carros equivocados.	Intercambie los cartuchos de tinta. Para obtener más información, consulte <a href="#">Sustitución de los cartuchos de tinta</a> .
1200	Atasco del carro de impresión	El cartucho de tinta se ha atascado.	Desconecte el cable de alimentación de la impresora, compruebe si existe algún atasco de papel y, a continuación, vuelva a conectar el cable de alimentación.

1201	Impresión incompleta	Los datos son erróneos o no están completos.	Pulse el botón de Encendido  para reiniciar.
1203	Cortocircuito en el cabezal de impresión	Se ha detectado un cortocircuito en el cabezal de impresión.	Desconecte y vuelva a conectar el cable de alimentación de la impresora. Vuelva a instalar los cartuchos de tinta. Para obtener más información, consulte <a href="#">Sustitución de los cartuchos de tinta</a> .
1204	Programación del cabezal de impresión	No se puede programar el ID del cabezal de impresión.	Vuelva a instalar los cartuchos de tinta. Para obtener más información, consulte <a href="#">Sustitución de los cartuchos de tinta</a> .
1205	Error TSR en blanco y negro	Existen problemas en el circuito TSR en blanco y negro.	Vuelva a instalar el cartucho de tinta negra. Para obtener más información, consulte <a href="#">Sustitución de los cartuchos de tinta</a> .
1206	Error TSR de color	Existen problemas en el circuito TSR en color.	Vuelva a instalar el cartucho de tinta de color. Para obtener más información, consulte <a href="#">Sustitución de los cartuchos de tinta</a> .
1208	Posición inicial incorrecta	La impresora no puede ubicar la posición inicial de los cartuchos.	Elimine el atasco de los carros y pulse el botón Inicio  .
2100	Desbloquear escáner	El carro de escaneo se ha atascado.	Apague la impresora, espere unos segundos y, a continuación, enciéndala de nuevo.

## Mejora de la calidad de impresión

Si no se encuentra satisfecho con la calidad de impresión de los documentos, existen varias formas de mejorarla.

- Utilice el papel adecuado. Por ejemplo, utilice el papel fotográfico de primera calidad de Dell si se dispone a imprimir fotografías con un cartucho de tinta fotográfico.
- Utilice un papel de mayor gramaje, blanco brillante o tratado. Utilice papel fotográfico de primera calidad de Dell si se dispone a imprimir fotografías.
- Seleccione un valor superior de calidad de impresión.

Para seleccionar un valor superior de calidad de impresión:

1. Con el documento abierto, haga clic en Archivo → Imprimir.

Se abre el cuadro de diálogo Imprimir.

2. Haga clic en Preferencias, Propiedades u Opciones (en función del programa o del sistema operativo).

Se abre el cuadro de diálogo Preferencias de impresión.

3. En la ficha Configurar impresión seleccione un valor superior de calidad.
4. Vuelva a imprimir el documento.
5. Si no mejora la calidad de impresión, pruebe a alinear o limpiar los cartuchos de tinta. Para obtener más información sobre la alineación, consulte [Alineación de cartuchos de tinta](#). Para obtener más información sobre la limpieza de los cartuchos de tinta, consulte [Limpieza de los inyectores de los cartuchos de tinta](#).

Para obtener soluciones adicionales, diríjase a [support.dell.com](http://support.dell.com).

# Especificaciones de la impresora

- [Descripción general](#)
  - [Especificaciones ambientales](#)
  - [Requisitos y consumo de energía](#)
  - [Especificaciones del modo de fax](#)
  - [Especificaciones del modo de escaneo e impresión](#)
  - [Compatibilidad de sistemas operativos](#)
  - [Requisitos y especificaciones del sistema](#)
  - [Cables](#)
- 

## Descripción general

Memoria	16 MB de SDRAM*
Conectividad	USB 2.0 (alta velocidad)
Capacidad de trabajo (máxima)	3.000 páginas/mes
Vida útil de la impresora	18.000 páginas
* La memoria de la impresora no es ampliable.	

---

## Especificaciones ambientales

### Temperatura/Humedad relativa

Condición	Temperatura	Humedad relativa (sin condensación)
Funcionamiento	De 15° a 32 °C (de 60° a 90 °F)	Del 40 al 80%
Almacenamiento	De 1° a 60 °C (de 34° a 140 °F)	Del 5 al 80%
Transporte	De -40° a -60 °C (de -40° a -140 °F)	Del 5 al 100%

---

## Requisitos y consumo de energía

Entrada de CA nominal	100–240 VCA
Frecuencia nominal	50/60 Hz
Entrada de CA mínima	100 VCA
Entrada de CA máxima	240 VCA
Tensión de entrada máxima	1,0 A
Consumo medio de energía	
Modo en espera	15 W
Modo de funcionamiento	35 W

## Especificaciones del modo de fax

El escaneo de un documento que se va a enviar por fax se realizará a 100 ppp (puntos por pulgada). Se pueden enviar por fax tanto documentos en color como en blanco y negro.

Para que la función de fax funcione correctamente:

- La impresora debe estar conectada a un ordenador con una línea telefónica activa.
- La impresora debe conectarse al ordenador con un cable USB.

 **NOTA:** no es posible enviar faxes con un módem de cable, DSL (línea digital de abonado) o ISDN (red digital de servicios integrados).

## Especificaciones del modo de escaneo e impresión

La impresora Dell Photo AIO Printer 924 puede realizar trabajos de escaneo de 50 a 19.200 ppp. Aunque la impresora cuente con esta capacidad, Dell recomienda utilizar las resoluciones predefinidas.

### Blanco y negro

Calidad	Resolución de impresión	Resolución de escaneo
Rápida	300 x 600 ppp	150 x 150 ppp
Normal	600 x 600 ppp	300 x 300 ppp
Foto	1.200 x 1.200 ppp	600 x 600 ppp

### Color

Calidad	Resolución de impresión	Resolución de escaneo
Rápida	300 x 600 ppp	150 x 150 ppp
Normal	600 x 600 ppp	200 x 200 ppp
Foto	1.200 x 1.200 ppp	300 x 300 ppp

## Compatibilidad de sistemas operativos

La impresora Dell Photo AIO Printer 924 es compatible con:

Windows 2000

Windows XP

Windows XP Professional x64 Edition

## Requisitos y especificaciones del sistema

El sistema operativo debe cumplir los requisitos mínimos del sistema que aparecen a continuación:

Sistema operativo	Procesador	RAM (MB)	Disco duro (MB)
Windows 2000	Pentium 233	128	286
Windows XP	Pentium 300	128	500
Windows XP Professional x64 Edition	AMD Athlon 64, AMD Opteron, Intel Xeon compatible con Intel EM64T o Intel Pentium 4 compatible con Intel EM64T	256	500

## Cables

La impresora Dell Photo AIO Printer 924 utiliza un cable USB (Universal Serial Bus), que se adquiere por separado.





# Avisos sobre normativa

- [Aviso de la CE \(Unión Europea\)](#)
- [Aviso de marca de la CE](#)
- [Información de la NOM \(sólo para México\)](#)
- [Cumplimiento de la normativa ENERGY STAR®](#)

Una interferencia electromagnética (EMI, Electromagnetic Interference) es cualquier señal o emisión, irradiada en el espacio o conducida mediante cables de alimentación o de señales, que pone en peligro el funcionamiento de dispositivos de navegación por radio u otros servicios de seguridad, o que degrada seriamente, obstruye o interrumpe repetidamente un servicio de comunicaciones de radio autorizado. Los servicios de comunicaciones por radio incluyen, aunque no están limitados a esto, la radiodifusión comercial AM/FM, televisión, servicios de telefonía móvil, radares, control de tráfico aéreo, buscaperonas y servicio de comunicación personal (PCS, Personal Communication Services). Estos servicios autorizados, junto con los emisores no intencionales, como son los dispositivos digitales, contribuyen a generar el entorno electromagnético.

La compatibilidad electromagnética (EMC, Electromagnetic Compatibility) es la capacidad de los componentes de los equipos electrónicos de funcionar juntos en un entorno electrónico correctamente. Aunque este dispositivo se ha diseñado para que acate los límites impuestos por los organismos reguladores de la EMI, no es posible garantizar que no se producirán interferencias en una instalación concreta. Si este equipo causara interferencias en los servicios de comunicaciones de radio, lo cual puede determinarse apagando y encendiendo el equipo, se ruega al usuario que intente corregir la interferencia mediante una o varias de las siguientes medidas:

- Reoriente la antena receptora.
- Modifique la ubicación del dispositivo en relación con el receptor.
- Aleje el dispositivo del receptor.
- Enchufe el dispositivo a una toma de corriente distinta, de modo que el dispositivo y el receptor se encuentren en diferentes circuitos de bifurcación.

Si es preciso, consulte a un representante de asistencia técnica de Dell o a un técnico de radio y televisión experimentado para obtener más sugerencias.

Los dispositivos Dell™ están diseñados, contrastados y clasificados para adecuarse al entorno electromagnético al que están destinados. Estas clasificaciones de entornos electromagnéticos hacen referencia normalmente a las siguientes definiciones de armonización:

- La Clase A se utiliza normalmente para entornos empresariales o industriales.
- La Clase B se utiliza normalmente para entornos residenciales.

Los equipos de tecnologías de la información (Information Technology Equipment, ITE), entre los que se incluyen dispositivos, tarjetas de expansión, impresoras, dispositivos de entrada/salida (E/S), monitores, etc., que están integrados o que se conectan al ordenador, deben contar con la clasificación de entorno electromagnético correspondiente al ordenador.

Aviso sobre cables de señal blindados: utilice únicamente cables blindados para la conexión de dispositivos a cualquier otro dispositivo Dell, con el fin de reducir el riesgo de interferencias con los servicios de comunicación por radio. El uso de cables blindados garantiza el mantenimiento de la clasificación EMC para el entorno concreto. Para impresoras en paralelo tiene a su disposición un cable de Dell. Si lo prefiere, puede solicitar a Dell un cable a través de Internet en [accessories.us.dell.com/sna/category.asp?category\\_id=4117](http://accessories.us.dell.com/sna/category.asp?category_id=4117).

La mayoría de los dispositivos de Dell cuentan con clasificación para entornos de Clase B. No obstante, la inclusión de determinados componentes opcionales puede afectar a determinadas configuraciones y convertir el dispositivo en cuestión en un equipo de Clase A. Para determinar la clasificación electromagnética correspondiente al dispositivo, consulte las secciones siguientes relativas a cada agencia de regulación. En cada sección se detalla la información sobre la seguridad del producto o EMC/EMI para cada país.

---

## Aviso de la CE (Unión Europea)

El símbolo **CE** indica que este dispositivo Dell acata la Directiva EMC y la Directiva de Bajo voltaje de la Unión Europea. Esta marca indica que el dispositivo Dell satisface los siguientes estándares técnicos:

- EN 55022: "Equipo de tecnología de la información - Características de radiointerferencia - Límites y métodos de medición".
- EN 55024: "Equipo de tecnologías de la información - Características de inmunidad - Límites y métodos de medición".
- EN 61000-3-2: "Compatibilidad electromagnética (EMC). Parte 3: Límites - Sección 2: Límites para las emisiones de corriente armónica (tensión de entrada del equipo menor o igual a 16 A por fase)".
- EN 61000-3-3: "Compatibilidad electromagnética (EMC). Parte 3: Límites - Sección 3: Limitación de las fluctuaciones de voltaje e interferencia en los sistemas de suministro de bajo voltaje para equipos con tensión nominal menor o igual a 16 A".
- EN 60950: "Seguridad de equipos de tecnologías de la información".

**NOTA:** los requisitos de emisiones EN 55022 proporcionan dos tipos de clasificaciones:

- Clase A para áreas comerciales convencionales.
- Clase B para áreas domésticas convencionales.

Para determinar qué clasificación puede aplicarse al dispositivo, compruebe la información FCC o ICES en la etiqueta de la normativa situada en la parte posterior o inferior del panel del dispositivo. Si la información FCC o ICES de la etiqueta indica una clasificación de Clase A, a su dispositivo se le aplicarán las siguientes advertencias de la Clase A:

**ADVERTENCIA SOBRE INTERFERENCIAS DE RADIOFRECUENCIA:** éste es un producto de Clase A. En un entorno doméstico, es posible que este producto cause interferencia de radiofrecuencia. Si se produjera esta situación, el usuario deberá tomar las medidas necesarias.

Si la información FCC o ICES de la etiqueta indica una clasificación de Clase B, a su dispositivo se le aplicarán las siguientes instrucciones de la Clase B:

Este dispositivo Dell está diseñado para su uso en un entorno doméstico convencional de Clase B.

Se ha establecido una Declaración de conformidad de acuerdo con las directivas y las normas anteriores. Dicha declaración se encuentra archivada en Dell Inc. Products Europe BV, Limerick, Irlanda.

---

## Aviso de marca de la CE

Este equipo cumple los requisitos esenciales de la Directiva de la Unión Europea 1999/5/EC.

Cet équipement est conforme aux principales caractéristiques définies dans la Directive européenne R&TTE 1999/5/CE.

Die Geräte erfüllen die grundlegenden Anforderungen der R&TTE-Richtlinie (1999/5/EG).

Questa apparecchiatura è conforme ai requisiti essenziali della Direttiva Europea R&TTE 1999/5/CE.

Este equipo cumple los requisitos principales de la Directiva 1999/5/CE de la UE, "Equipos de Terminales de Radio y Telecomunicaciones".

Este equipamento cumpre os requisitos essenciais da Directiva 1999/5/CE do Parlamento Europeo e do Consello (Directiva R&T).

Ο εξοπλισμός αυτός πληροί τις βασικές απαιτήσεις της κοινότητας οδηγίας EU R&TTE 1999/5/ΕΚ.

Deze apparatuur voldoet aan de noodzakelijke vereisten van EU-richtlijn betreffende radioapparatuur en telecommunicatie-apparatuur 1999/5/EG.

Dette utstyr oppfyller de Väsentlige krav i EU's direktiv 1999/5/EC om Radio- og teleterminalutstyr.

Dette utstyr er i overensstemmelse med hovedkravene i R&TTE-direktivet (1999/5/EC) fra EU.

Urustningen uppfyller kraven för EU-direktivet 1999/5/EC om ansluten teleutrustning och ömsesidigt erkännande av utrustningen övrecensitimmelse (R&TTE).

Tämä laite vastaa EU:n radio- ja informaatiolaitedirektiivin (EU R&TTE Directive 1999/5/EC) vaatimuksia.

---

## Información de la NOM (sólo para México)

La siguiente información acompaña a los dispositivos descritos en este documento en cumplimiento de los requisitos de la Norma Oficial Mexicana (NOM):

Exportador:	Dell Inc. One Dell Way Round Rock, TX 78682
Importador:	Dell Computer de México, S.A. de C.V. Paseo de la Reforma 2620 - 11° Piso Col. Lomas Altas 11950 México, D.F.
Enviar a:	Dell Computer de México, S.A. de C.V. al Cuidado de Kuehne & Nagel de México S. de R.L. Avenida Soles No. 55 Col. Peñón de los Baños 15520 México, D.F.
Número de modelo:	924
Tensión de alimentación:	100/240 VCA
Frecuencia:	50/60 Hz
Consumo de corriente:	1,0 A
Tensión de salida:	30 VCC
Corriente de salida:	0,83 A

## Cumplimiento de la normativa ENERGY STAR®

Todos los productos Dell en los que aparezca el símbolo de la normativa ENERGY STAR® o que lo muestren en la pantalla de inicio disponen del certificado de cumplimiento de los requisitos ENERGY STAR® establecidos por la Agencia de Protección Medioambiental (EPA, Environmental Protection Agency) cuando Dell los distribuye. También es posible contribuir a reducir el empleo de la electricidad y sus efectos adversos si se apaga el producto cuando no vaya a utilizarse durante periodos largos de tiempo, en especial durante las noches y los fines de semana.

# Apéndice

- [Política de asistencia técnica de Dell](#)
  - [Información de contacto de Dell](#)
  - [Garantía y condiciones de reembolso](#)
- 

## Política de asistencia técnica de Dell

La prestación de asistencia técnica por parte de un técnico precisa de la colaboración y participación del cliente durante el proceso de solución de problemas. Este proceso conlleva el restablecimiento del sistema operativo, el software de aplicaciones y los controladores de hardware a la configuración original predeterminada con la que Dell proporciona dichos elementos. También se lleva a cabo la comprobación del funcionamiento adecuado de la impresora y de todo el hardware instalado por Dell. Además de este tipo de asistencia con la ayuda de un técnico, también puede obtener asistencia técnica en línea en el Servicio de atención al cliente de Dell. Existen otras opciones adicionales de asistencia técnica previo pago de dichos servicios.

Dell ofrece asistencia técnica limitada para la impresora, así como para todos los dispositivos periféricos y software instalados por Dell. La asistencia técnica para componentes de software y dispositivos periféricos de otras empresas corre a cargo de los fabricantes originales, entre los que se incluyen aquellos componentes adquiridos e instalados mediante Software & Peripherals (DellWare), ReadyWare y Custom Factory Integration (CFI/DellPlus).

---

## Información de contacto de Dell

Puede acceder al Servicio de atención al cliente de Dell en [support.dell.com](http://support.dell.com). Seleccione el país en la página BIENVENIDO AL SERVICIO DE ATENCIÓN AL CLIENTE DE DELL y rellene los datos necesarios para acceder a información y herramientas de ayuda.

Puede ponerse en contacto con Dell a través de las siguientes direcciones electrónicas:

- World Wide Web  
[www.dell.com/](http://www.dell.com/)  
[www.dell.com/ap/](http://www.dell.com/ap/) (sólo para países de la zona del Pacífico asiático)  
[www.euro.dell.com](http://www.euro.dell.com) (sólo para Europa)  
[www.dell.com/la/](http://www.dell.com/la/) (sólo para países de Latinoamérica)  
[www.dell.com/jp/](http://www.dell.com/jp/) (sólo para Japón)
- Protocolo de transferencia de archivos como usuario anónimo (FTP, File Transfer Protocol)  
[ftp.dell.com/](ftp://ftp.dell.com/)  
Acceda como usuario anónimo y utilice su dirección de correo electrónico como contraseña.
- Servicio electrónico de asistencia  
[mobile\\_support@us.dell.com](mailto:mobile_support@us.dell.com)  
[support@us.dell.com](mailto:support@us.dell.com)  
[apsupport@dell.com](mailto:apsupport@dell.com) (sólo para países de la zona del Pacífico asiático)

support.euro.dell.com (sólo para Europa)

- Servicio electrónico de cotizaciones  
sales@dell.com  
apmarketing@dell.com (sólo para países de la zona del Pacífico asiático)
- Servicio electrónico de información  
info@dell.com

---

## Garantía y condiciones de reembolso

Dell Inc. ("Dell") fabrica sus productos de hardware a partir de elementos y componentes nuevos o que se consideran nuevos según las prácticas habituales del sector. Para obtener información acerca de la garantía de Dell para la impresora, consulte el *Manual del propietario*.

# Aviso sobre licencias

El software residente de la impresora contiene:

- Software desarrollado y protegido por las leyes de propiedad intelectual de Dell u otros fabricantes
- Software modificado por Dell y con licencia según las disposiciones de la Licencia Pública General (GNU, General Public License) versión 2 y la Licencia Pública General Menor (GNU, Lesser General Public License) versión 2.1
- Software con licencia y declaración de garantía y licencia BSD

Haga clic en el título del documento que desee consultar:

- [Declaración de garantía y licencia BSD](#)
- [Licencia GNU](#)

El software modificado con licencia GNU de Dell es un software gratuito; es posible redistribuirlo o modificarlo según los términos de las licencias arriba mencionadas. Estas licencias no le otorgan ningún derecho sobre el software de impresora de Dell u de otros fabricantes protegido por las leyes de propiedad intelectual.

Dado que el software con licencia GNU en el que se basan las modificaciones de Dell se suministra de forma explícita sin ninguna garantía, la versión modificada por Dell se suministra igualmente sin garantía alguna. Consulte los enunciados sobre exoneración de garantías de las licencias que se mencionan para obtener más detalles.

Para obtener los archivos con el código fuente del software modificado por Dell con licencia GNU, inicie el CD *Controladores y utilidades* que acompaña a la impresora y haga clic en Información de contacto de Dell, o bien consulte la sección "Información de contacto de Dell" del *Manual del propietario*.