

Uživatelská příručka k zařízením Dell™ Photo All-In-One Printer 924

Klepnutím na odkazy vlevo zobrazíte informace o funkcích a provozu tiskárny. Informace o další dokumentaci dodané s tiskárnou najdete v části [Vyhledání informací](#).

Chcete-li objednat inkoust nebo jiné příslušenství od společnosti Dell:



1. Poklepejte na ikonu na pracovní ploše.



2. Navštivte internetovou stránku společnosti Dell: www.dell.com/supplies
3. Objednejte si příslušenství telefonicky. Správné telefonní číslo pro vaši zemi najdete v *Uživatelském návodu*.

Pro zaručení nejlepších služeb můžete po ruce servisní štítek tiskárny. Více informací naleznete v části [Kód pro expresní servis a číslo servisního štítku](#).

Poznámky, upozornění a výstrahy

-  **POZNÁMKA:** POZNÁMKA označuje důležité informace pro lepší práci s tiskárnou.
-  **UPOZORNĚNÍ:** UPOZORNĚNÍ označuje možnost poškození hardwaru nebo ztráty dat a poskytuje rady, jak se problému vyhnout.
-  **VÝSTRAHA:** VÝSTRAHA označuje možné riziko poškození majetku, poranění, nebo smrti.

Informace v tomto dokumentu se mohou změnit bez předchozího upozornění.
(c) 2005 Dell Inc. Všechna práva vyhrazena.

Jakákoli reprodukce bez předchozího písemného povolení společnosti Dell Inc. je přísně zakázána.



Ochranné známky použité v tomto textu: *Dell*, logo *DELL*, *Dell Picture Studio* a *Dell Ink Management System* jsou ochranné známky společnosti Dell Inc.; *Microsoft* a *Windows* jsou registrované ochranné známky společnosti Microsoft Corporation.

V této dokumentaci se mohou vyskytovat další ochranné známky a obchodní názvy, které odkazují na subjekty vlastníci známky a názvy příslušných produktů. Společnost Dell Inc. odmítá jakékoli nároky týkající se jiných než vlastních ochranných známek a obchodních názvů.

Model 924

červen 2005 SRV GC610 Rev. A00

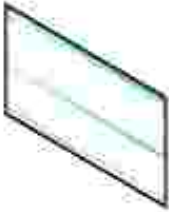
Vyhledání informací

Co hledáte?	Informaci naleznete zde
<ul style="list-style-type: none">• Ovladač k tiskárně• Uživatelská příručka	<p><i>Disk CD s ovladači a softwarem</i></p>  <p>Pokud jste zakoupili společně počítač a tiskárnu od společnosti Dell, dokumentace a ovladač k tiskárně jsou už na počítači nainstalovány. Disk CD vám umožní uje odebrání a opětovnou instalaci ovladače a přístup k dokumentaci</p> <p>Na disku CD mohou být také nahrány soubory Readme, ve kterých jsou uloženy poslední aktualizace týkající se technických změn tiskárny, nebo podrobné technické reference pro zkušené uživatele a techniky.</p>
Jak instalovat tiskárnu	<p><i>Instalační list</i></p> 
<ul style="list-style-type: none">• Informace o bezpečnosti• Jak instalovat a používat tiskárnu• Informace o záruce	<p><i>Uživatelský návod</i></p> 
Kód pro expresní servis a číslo	Kód pro expresní servis a číslo servisního štítku

<p>servisního štítku</p>	 <p>Nálepka je umístěna pod jednotkou tiskárny, za podporou skeneru.</p>
<ul style="list-style-type: none"> • Nejnovější ovladač k tiskárně • Odpovědi na otázky ohledně technického servisu a podpory • Dokumentace k tiskárně 	<p>Internetová stránka podpory společnosti Dell</p> <p>Na této stránce je k dispozici několik online nástrojů, a to:</p> <ul style="list-style-type: none"> • Řešení — tipy a rady pro řešení problémů, odkazy od techniků a online kurzy • Aktualizace — informace o aktualizaci komponent, jako například paměť • Zákaznické centrum — kontakty, informace o stavu objednávky, záruce a opravách • Stažení — ovladač • Reference — dokumentace k tiskárně a specifikace produktu
<ul style="list-style-type: none"> • Jak používat systém Windows XP • Dokumentace k tiskárně 	<p>Centrum pro nápovědu a odbornou pomoc ve Windows XP</p> <ol style="list-style-type: none"> 1. Klepněte na tlačítko Start → Nápověda a odborná pomoc. 2. Zadejte slovo nebo větu popisující problém a klepněte na ikonu šipky. 3. Klepněte na téma, které odpovídá problému. 4. Postupujte podle pokynů na obrazovce.

Informace o tiskárně

- [Popis částí tiskárny](#)
- [Instalace tiskárny](#)
- [Použití ovládacího panelu](#)
- [Popis automatického senzoru typu papíru](#)
- [Založení papíru](#)
- [Pokyny pro tisková média](#)

Tiskárnu Dell Photo All-In-One Printer 924 lze používat k celé řadě činností. Důležité je vzít v úvahu následující skutečnosti:

- Pokud je tiskárna připojena k počítači, projekty lze vytvořit pomocí ovládacího panelu tiskárny nebo softwaru tiskárny.
- Chcete-li skenovat, tisknout a faxovat, tiskárna *musí* být připojena k počítači.
- Chcete-li kopírovat, tiskárna *nemusí* být připojena k počítači.

Popis částí tiskárny

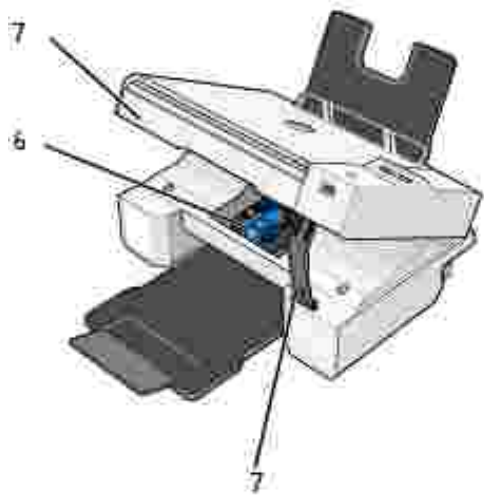
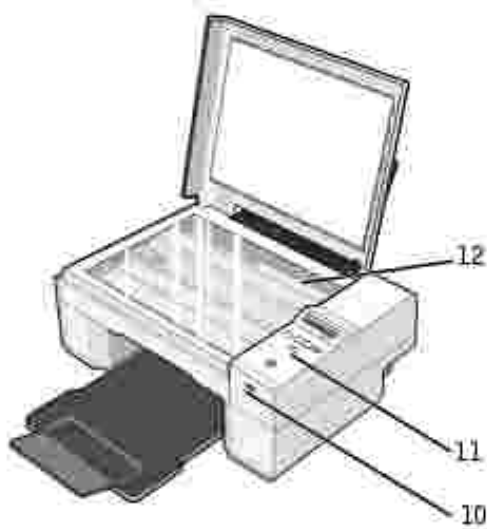
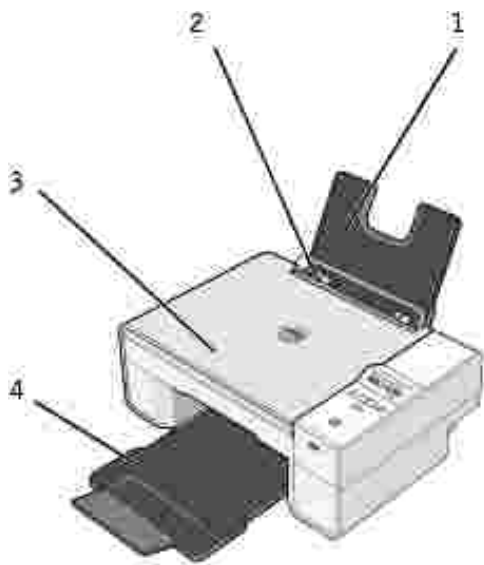

	část:	Popis:
1	Podpora papíru	část, kam se zakládá papír.
2	Vodící lišta	Zajišťuje správné založení papíru do tiskárny.
3	Horní kryt	Horní část tiskárny, která přitiskne skenovaný dokument nebo fotografii.
4	Výstupní zásobník papíru	Zásobník, ve kterém se ukládá papír po vytištění. POZNÁMKA: Chcete-li vysunout výstupní zásobník papíru, vytáhněte zásobník k sobě a vyklepte prodloužení.
5	Jednotka tiskárny	Zvednutím jednotky je umožněn přístup k inkoustovým kazetám.
6	Nosič inkoustových kazet	Nosič, který obsahuje dvě inkoustové kazety, jednu barevnou a druhou černou nebo fotografickou. Podrobnější informace o kazetách najdete v části Výměna inkoustových kazet .

7	Podpora skeneru	<p>část pod jednotkou tiskárny, která při výměně kazet udržuje tiskárnu otevřenou.</p> <p>POZNÁMKA: Pro běžné používání je třeba tiskárnu zavít - zvednete jednotku tiskárny, zatlačíte na podporu skeneru směrem doprava a sklopte jednotku tiskárny tak, aby úplně dosedla na hlavní část zařízení.</p>
8	Konektor USB	Slot, do kterého se zapojuje kabel USB (prodává se samostatně). Druhý konec kabelu USB se zapojuje do počítače.
9	Konektor napájení	<p>Slot, do kterého se zapojuje napájecí kabel.</p> <p>POZNÁMKA: Napájecí kabel připojte nejprve k tiskárně, až poté jej zapojte do zásuvky.</p>
10	Konektor USB pro spojení s rozhraním PictBridge.	Slot, do kterého se zapojuje kabel USB (prodává se samostatně) pro připojení tiskárny k fotoaparátu podporujícímu standard PictBridge. Další informace získáte v části Tisk fotografií z fotoaparátu kompatibilního se standardem PictBridge .
11	Ovládací panel	Panel na tiskárně, s jehož pomocí lze ovládat možnosti kopírování, faxování i tisku. Další informace najdete v části Použití ovládacího panelu .
12	Sklená plocha skeneru	Plocha, na kterou se lícem dolů pokládají dokumenty a fotografie, které chcete kopírovat, faxovat nebo skenovat.



Instalace tiskárny

 **POZNÁMKA:** Tiskárna Dell AIO Printer 924 podporuje operační systémy Microsoft® Windows® 2000, Windows XP a Windows XP Professional x64 Edition.

Hardware a software tiskárny nainstalujte podle pokynů v listu *Instalace tiskárny*. Pokud při instalaci nastanou problémy, postupujte podle informací v části [Problémy s instalací](#).



Nastavení jazyka tiskárny



Po úspěšném nastavení jazyka:

- Při prvním zapnutí tiskárny stiskněte tlačítka se šipkami k   vyhledání požadovaného jazyka.
- Jazyk vyberte stisknutím tlačítka Menu. 

Změna nastavení jazyka tiskárny

Při změně výchozího jazyka na ovládacím panelu postupujte následovně:

- Stisknutím tlačítka Napájení  tiskárnu vypnete.
- Stiskněte současně tlačítka Napájení  a tlačítka se šipkou nahoru .



3. Jakmile se objeví nastavení jazyka, pomocí tlačítek se šipkami   vyberte požadovaný jazyk.

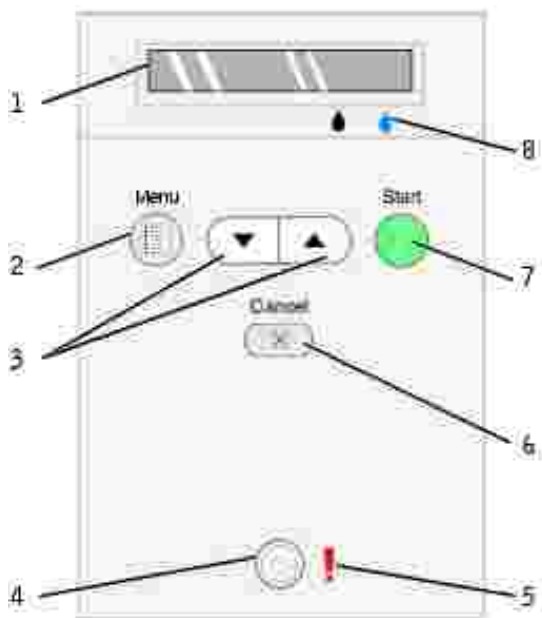

4. Jazyk vyberte stisknutím tlačítka Menu. 

Použití ovládacího panelu





Pomocí tlačítek na ovládacím panelu lze skenovat, kopírovat a upravit dokumenty podle požadavků. Tiskárna je zapnutá, pokud tlačítko Napájení  svítí.



	Prostředek	Požadavek
1	Displej	<ul style="list-style-type: none"> • Zobrazit počet vybraných kopií. • Zobrazit nastavení režimu, kopírování, kopií, kvality, tmavosti, velikosti, zvětšení nebo zmenšení a údržby. Další informace viz Nabídky ovládacího panelu.
2	Tlačítko Menu	 <ul style="list-style-type: none"> • Procházet dostupnými nabídkami. Při každém stisknutí tlačítka se uloží aktuální možnost a na displeji se zobrazí další nabídka. • Zavést nově založený papír.
3	Tlačítka se šipkami nahoru a dol	 <ul style="list-style-type: none"> • Procházet nabídkami a položkami nabídky. • Snížit nebo zvýšit počet kopií. • Změnit vybraný režim.
4	Vypínač napájení	 <p>Zapnout nebo vypnout tiskárnu.</p>
5	Chybový indikátor	<p>Upozornuje na problémy - například, že došel papír, papír se zablokoval nebo dochází inkoust.</p>

6	Tlačítko Storno		<ul style="list-style-type: none"> • Zrušit probíhající skenování, tisk nebo kopírování. • Zrušit kopírování (pokud se používá pouze tiskárna) a vysunout stránku. • Ukončit nabídku a vrátit se k výchozím nastavením.
7	Tlačítko Start		Zahájit kopírování nebo skenování. Pokud je tiskárna v režimu Skenování, spustí se po stisknutí tohoto tlačítka aplikace Dell All-In-One Center (pokud je tiskárna připojena k počítači).
8	Inkoustová kapka		<p>Zjistit zbývajících množství inkoustu v kazetách.</p> <ul style="list-style-type: none"> • Nad černou kapkou se zobrazuje množství inkoustu v černé kazetě. • Nad modrou kapkou se zobrazuje množství inkoustu v barevné kazetě.

Nabídky ovládacího panelu

Po stisknutí tlačítka Menu  se zobrazí následující nabídky. Pomocí tlačítek se šipkami   lze procházet položky nabídek. Jakmile se zobrazí požadované nastavení, stisknete znovu tlačítko Menu.  Nastavení se uloží a zobrazí se další nabídka.

Režim Kopírování

Nabídka:	Položka podnabídky:	Nastavení:
Kopírování	Kopírování	<ul style="list-style-type: none"> • Barevné * • Černobílé
	Kopie (pomocí tlačítek se šipkami zvolte počet)	
	Kvalita	<ul style="list-style-type: none"> • Koncept • Normální* • Foto
	Tmavost (pomocí tlačítek se šipkami nastavte tmavost)	
	Velikost	<ul style="list-style-type: none"> • Letter* • Legal • B5 • A4 • A5 • 3x6 • 4x6 • L • 2L • 5x7 • Hagaki • 10 x 15 cm • 13 x 18 cm
	Zmenšení nebo zvětšení	<ul style="list-style-type: none"> • 25% • 50% • 75% • 100%*

- 125%
- 150%
- 175%
- 200%
- 4 x 6
- 5 x 7
- Letter
- A4
- L
- 2L
- Hagaki

*P edvolené tovární nastavení

Režim Skenování

Podnabídka Skenování je přístupná pouze tehdy, pokud je tiskárna připojena k síťovému adaptéru. Pokud vyberete režim Skenování, budete vyzváni k výběru počítače, kam bude naskenovaný dokument uložen. V seznamu dostupných počítačů můžete vybírat prostřednictvím tlačítek se šipkami. Stisknutím tlačítka Menu zvolíte počítač, jehož název je právě zobrazen.

 **POZNÁMKA:** Pokud je tiskárna připojena přímo k počítači, tato podnabídka Skenování se nezobrazí. Cílový počítač je zvolen automaticky.

Režim údržby

Nabídka:	Položka podnabídky
Údržba	Vyrovnat kazety
	Vyčistit kazety
	Vytisknout zkušební stránku
	Zpět

 **POZNÁMKA:** Možnost Zpět umožňuje zavolat nabídku Údržba bez výběru jakékoli možnosti. Zvolením této možnosti se zobrazí předchozí úroveň nabídky.

Popis automatického senzoru typu papíru

Tiskárna má automatický senzor, který rozpoznává tyto typy papíru:

- obyčejný,
- průhledná fólie,
- lesklý/foto.

Po založení n kterého z t chto papír tiskárna typ rozpozná a automaticky p izp sobí nastavení možnosti Kvalita/rychlost.

	Nastavení Kvalita/rychlost	
Typ papíru	Je nainstalována černá a barevná kazeta	Je nainstalována fotografická a barevná kazeta
Oby ejný	Normální	Foto
Pr hledná fólie	Normální	Foto
Lesklý/foto	Foto	Foto

 **POZNÁMKA:** Tiskárna nem že zjistit velikost papíru.

Výb r velikosti papíru:

1. V otev eném dokumentu klepn te postupn na možnosti Soubor→ Tisk.
2. V dialogovém okn Tisk klepn te na možnost P edvolbynebo Vlastnosti (v závislosti na používaném programu nebo opera ním systému).

Otev e se dialogové okno P edvolby tisku.

3. Na kart Nastavení tisku zvolte velikost papíru.
4. Klepn te na tla ítko OK.

Pokud automatický senzor typu papíru nevypnete, bude vždy aktivní. Vypnutí automatického senzoru pro ur itou tiskovou úlohu:

1. V otev eném dokumentu klepn te postupn na možnosti Soubor→ Tisk.
2. V dialogovém okn Tisk klepn te na možnost P edvolbynebo Vlastnosti (v závislosti na používaném programu nebo opera ním systému).

Otev e se dialogové okno P edvolby tisku.

3. Klepn te na kartu Nastavení tisku.
4. V rozbalovací nabídce Typ média zvolte typ papíru.
5. Klepn te na tla ítko OK.

Trvalé vypnutí automatického senzoru:

1. V systému *Windows XP* klepn te postupn na možnosti Start→ Ovládací panely→ Tiskárny a jiný hardware→ Tiskárny a faxy.

V systému *Windows 2000* klepněte postupně na možnosti Start → Nastavení → Tiskárny.

2. Pravým tlačítkem myši klepněte na ikonu tiskárny Dell Photo AIO Printer 924.
 3. Klepněte na možnost Předvolby tisku.
 4. Klepněte na kartu Nastavení tisku.
 5. V rozbalovací nabídce Typ média zvolte typ papíru.
 6. Klepněte na tlačítko OK.
-

Založení papíru

1. Prolistujte papír.



2. Položte je do středu podpory papíru.
3. Nastavte vodící lišty tak, aby se dotýkaly okraje papíru.

 **POZNÁMKA:** Nenastavujte obě vodící lišty najednou. Jakmile pohnete s jednou lištou, druhá se automaticky nastaví.

 **POZNÁMKA:** Při vkládání nezatlačte papír do tiskárny silou. Papír by měl rovně ležet na podpoře a okraje by měly být zarovnané s oběma vodícími lištami.

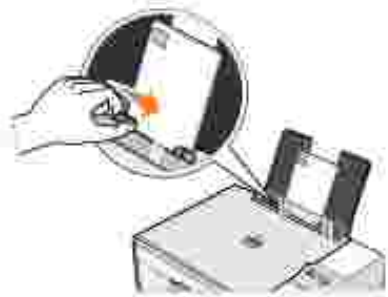

Pokyny pro tisková média

Maximální počet:	Ověřte tyto skutečnosti:
100 listů obyčejného papíru	<ul style="list-style-type: none">Papír je umístěn ve středě mezi oběma vodicími lištami. <p>POZNÁMKA: Hlavičkový papír vkládejte tak, aby hlavička vstupovala do tiskárny jako první a papír byl lícem nahoru.</p> <ul style="list-style-type: none">Lze zvolit kvalitu tisku Koncept, Normální nebo Foto. <p>POZNÁMKA: Nevybírejte možnost Koncept, pokud je nainstalována fotografická kazeta.</p>
20 listů nekonečného papíru	<ul style="list-style-type: none">Před založením nekonečného papíru byly z podpory odstraněny všechny ostatní papíry.Na tiskárnu nebo za ní je umístěno pouze tolik listů nekonečného papíru, kolik chcete potisknout. <p>POZNÁMKA: V dialogovém okně Vlastnosti tisku musíte vybrat velikost papíru Nekonečný Letter nebo Nekonečný A4. Nedodržení těchto pokynů způsobí zablokování papíru. Informace získáte v části Problémy s papírem.</p> <ul style="list-style-type: none">Okraj první stránky nekonečného papíru je založen do tiskárny proti pravé straně podpory papíru.Nekonečný papír je umístěn ve středě mezi oběma vodicími lištami.Používáte nekonečný papír určený pro inkoustové tiskárny.
10 obálek	<ul style="list-style-type: none">Tisková strana obálek směřuje nahoru (líc).Obálky jsou umístěny ve středě podpory papíru, mezi levou a pravou vodicí lištou.Místo pro známku se nachází v levém horním rohu a obálka se potiskne na šířku.  <p>POZNÁMKA: Pro zákazníky z Japonska: Pro zásilky v Japonsku může být obálka vytištěna na výšku, s místem pro známku v pravém dolním rohu nebo na šířku, s místem pro známku v levém dolním rohu. Pro mezinárodní zásilky tiskněte obálku na šířku, s místem pro známku v levém horním rohu.</p> <ul style="list-style-type: none">Vodicí lišta papíru je posunuta tak, aby se dotýkala okraje obálek.Je zvolena správná velikost obálek. V případě, že přesné rozměry obálek nejsou v seznamu uvedeny, vyberte nejvyšší velikost a nastavte levý a horní okraj tak, aby byl text ve správné pozici.

25 pohlednic, registračních karet, dopisnic nebo fotografických karet	<ul style="list-style-type: none"> • Tisková strana karet směřuje nahoru (líc). • Karty jsou umístěny ve středě podpory papíru, mezi levou a pravou vodicí lištou. • Vodicí lišta papíru je posunuta tak, aby se dotýkala okraje karet. • Zvolená kvalita tisku je Normální nebo Foto.
25 listů fotografického nebo lesklého papíru	<ul style="list-style-type: none"> • Lesklá strana papíru směřuje nahoru (líc). • Papír je umístěn ve středě podpory papíru, mezi levou a pravou vodicí lištou. • Zvolená kvalita tisku je Normální nebo Foto. • Papír je založen svisle proti pravé straně podpory.
10 nažehlovacích fólií	<ul style="list-style-type: none"> • Fólie je založena podle pokynů na obalu. • Prázdná strana fólie směřuje nahoru (líc). • Fólie je umístěna ve středě podpory papíru, mezi levou a pravou vodicí lištou. • Zvolená kvalita tisku je Normální nebo Foto. <p>POZNÁMKA: Nejlepších výsledků s nažehlovacími fóliemi dosáhnete tehdy, pokud se zakládají po jedné.</p>
50 průhledných fólií	<ul style="list-style-type: none"> • Hrubá strana fólie směřuje nahoru (líc). • Fólie jsou umístěny ve středě podpory papíru, mezi levou a pravou vodicí lištou. <p>POZNÁMKA: Pokud v tiskárně zůstane založen obyčejný papír, do podpory lze založit pouze jednu průhlednou fólii.</p> <ul style="list-style-type: none"> • Zvolená kvalita tisku je Normální nebo Foto.

Použití tiskárny

- [Tisk](#)
 - [Kopírování](#)
 - [Skenování](#)
 - [Faxování](#)
-

Tisk

Tisk dokumentu

1. Zapněte počítač a tiskárnu a ujistěte se, že jsou zařízeny propojena.
2. Zložte papír potiskovanou stranou nahoru. Podrobnější informace jsou uvedeny v části [Založení papíru](#).



3. V otevřeném dokumentu klepněte postupně na možnosti Soubor→ Tisk.
4. Změna nastavení tisku:
 - a. Klepněte na možnost Vlastnosti, Možnosti, Volby nebo Nastavení (v závislosti na používaném programu nebo operačním systému).

Otevře se dialogové okno Předvolby tisku.
 - b. Na kartě Nastavení tisku zvolte nastavení kvality/rychlosti, velikost papíru, černobílý nebo barevný tisk, tisk bez okrajů, orientaci a počet kopií.
 - c. Na kartě Rozšířené můžete zadat oboustranný tisk, speciální rozvržení nebo vybrat Automatické zaostření obrazu.
 - d. Po provedení změny v okně Předvolby tisku se po klepnutí na tlačítko OK v dolní části obrazovky zobrazí dialogové okno Tisk.
5. Klepněte na OK nebo Vytisknout (v závislosti na používaném programu nebo operačním systému).

Tisk fotografií

1. Založte fotografický papír tiskovou (lesklou) stranou nahoru. Podrobnější informace jsou uvedeny v části [Tisková média](#).
2. Ujistěte se, že máte instalovanou barevnou a fotografickou kazetu. Podrobnější informace jsou uvedeny v části [Výměna inkoustových kazet](#).
3. V otevřeném dokumentu klepněte postupně na možnosti Soubor → Tisk.
4. Pro změnu nastavení tisku klepněte na Předvolby, Vlastnosti, Volby nebo Nastavení (v závislosti na používaném programu nebo operačním systému).

Otevře se dialogové okno Předvolby tisku.

 **POZNÁMKA:** Pokud používáte aplikaci Dell Picture Studio(tm), vyberte Zobrazit všechna nastavení tiskárny a tím otevřete okno Vlastnosti tisku.

5. Na kartě Nastavení tisku zvolte Foto a poté z rozbalovací nabídky vyberte nastavení rozlišení dpi.
6. Zvolte velikost a orientaci papíru a počet kopií.

 **POZNÁMKA:** Pro tisk fotografií doporučujeme použít fotografický/lesklý papír.

7. Až změníte všechna požadovaná nastavení tisku, klepněte na tlačítko OK.
8. Klepněte na OK nebo Vytisknout (v závislosti na používaném programu nebo operačním systému).
9. Po vytištění odeberte fotografie z výstupního zásobníku, abyste zabránili jejich slepování nebo rozmazání.

 **POZNÁMKA:** Před umístěním fotografií do alba nebo rámečku nechte uplynout dostatečnou dobu pro jejich úplné zaschnutí (12 až 24 hodin, v závislosti na okolních podmínkách). Pomůže to prodloužit jejich životnost.

Tisk fotografií bez okraj



1. Pro dosažení nejlepších výsledků založte fotografický/lesklý papír a ujistěte se, že tisková strana směřuje nahoru. Podrobnější informace jsou uvedeny v části [Tisková média](#).
2. Ujistěte se, že máte instalovanou barevnou a fotografickou kazetu. Podrobnější informace jsou uvedeny v části [Výměna inkoustových kazet](#).
3. V otevřeném dokumentu klepněte postupně na možnosti Soubor→ Tisk.
4. Pro změnu nastavení tisku klepněte na Předvolby, Vlastnosti, Volby nebo Nastavení (v závislosti na používaném programu nebo operačním systému).

Otevře se dialogové okno Předvolby tisku.

5. Na kartě Nastavení tisku zvolte Foto a poté z rozbalovací nabídky vyberte nastavení rozlišení dpi.
6. Zaškrtněte políčko Bez okrajů, vyberte orientaci a požadovaný počet kopií.
7. Na kartě Rozšíření vyberte z rozbalovací nabídky velikost papíru bez okrajů a klepněte na OK.
8. Klepněte na OK nebo Vytisknout (v závislosti na používaném programu nebo operačním systému).

Tisk fotografií z fotoaparátu podporujícího standard PictBridge

Tiskárna podporuje fotoaparáty se standardem PictBridge.

1. Zapojte druhý konec kabelu USB do digitálního fotoaparátu.
2. Vložte druhý konec kabelu USB do portu PictBridge na přední části tiskárny.



POZNÁMKA: Není-li tiskárna připojena k počítaři a je k ní připojen fotoaparát podporující standard PictBridge, je většina funkcí na ovládacím panelu tiskárny nedostupná. Tyto funkce budou znovu dostupné po odpojení fotoaparátu od tiskárny.

3. Zapněte váš digitální fotoaparát. Poté nastavte nastavení USB a spojení PictBridge a informace o použití si vyhledejte v pokynech dodaných s fotoaparátem.

POZNÁMKA: Mnoho digitálních fotoaparátů má dvě volby dvou režimů USB: počítač a tiskárna (nebo PTP). Pro tisk by měla být zvoleno nastavení USB tiskárna (nebo PTP). Podrobnější informace najdete v dokumentaci k vašemu fotoaparátu.

Kopírování

Ke kopírování můžete použít ovládací panel tiskárny nebo počítač.



Kopírování dokument pomocí ovládacího panelu

1. Zapněte tiskárnu.
2. Založte papír. Podrobnější informace jsou uvedeny v části [Založení papíru](#).
3. Otevřete horní kryt.
4. Položte dokument lícovou stranou dolů na skenovací plochu. Ujistěte se, že levý horní roh dokumentu lícuje se šipkou na tiskárně.



5. Zavřete horní kryt.
6. V nabídce proveďte změny nastavení kopírování. Podrobnější informace jsou uvedeny v části [Nabídky ovládacího panelu](#).
7. Stiskněte tlačítko Start na ovládacím panelu . Kopie bude zhotovena podle aktuálně zvoleného nastavení (barevná nebo černobílá).

Na displeji se objeví Kopírování.

 **POZNÁMKA:** Pokud stisknete tlačítko Start  a neupršíte žádné nastavení, kopie bude zhotovena barevně.

Kopírování dokumentu pomocí počítače

1. Zapněte počítač a tiskárnu a ujistěte se, že jsou zařízeny propojena.
2. Založte papír. Podrobnější informace jsou uvedeny v části [Založení papíru](#).
3. Otevřete horní kryt.
4. Položte dokument lícovou stranou dolů na skenovací plochu. Ujistěte se, že levý horní roh dokumentu lícuje se šipkou na tiskárně.



5. Zavřete horní kryt.
6. Klepněte na Start→ Programy nebo Všechny programy→ Tiskárny Dell→ Tiskárna Dell Photo AIO 924→ Dell All-In-One Center.

Otevře se aplikace Dell All-In-One Center.

7. V rozbalovací nabídce zvolte počet kopií (1-99) a barevné nastavení.
8. Klepnutím na položku Zobrazit další nastavení kopírování můžete provést tato nastavení:
 - o Vybrat kvalitu kopie.
 - o Zvolit velikost prázdného papíru.
 - o Zvolit velikost povodního dokumentu.
 - o Zesvtlit nebo ztmavit dokument.
9. Až změníte všechna požadovaná nastavení tisku, klepněte na tlačítko Kopírovat.

Kopírování fotografií pomocí počítače

1. Zapněte počítač a tiskárnu a ujistěte se, že jsou zařízením propojena.
2. Založte fotografický papír tiskovou stranou nahoru. Podrobnější informace jsou uvedeny v části [Tisková média](#).
3. Otevřete horní kryt.
4. Položte fotografii lícovou stranou dolů na skenovací plochu. Ujistěte se, že levý horní roh fotografie lícuje se šipkou na tiskárně.



5. Zavřete horní kryt.
6. Klepněte na Start→ Programy nebo Všechny programy→ Tiskárny Dell→ Tiskárna Dell Photo AIO 924→ Dell All-In-One Center.

Otevře se aplikace Dell All-In-One Center.
7. Klepněte na Zobrazit náhled.
8. Pomocí tečkovaných čar vyznačte oblast obrázku, kterou chcete tisknout.
9. V oddíle Kopírování zvolte množství a vyberte volbu fotografie (Barevná fotografie nebo černobílá fotografie).
10. Klepnutím na položku Zobrazit další nastavení kopírování můžete upravit další nastavení.
11. Až změníte všechna požadovaná nastavení tisku, klepněte na tlačítko Kopírovat.

Kopírování fotografií bez použití počítače

1. Zapněte tiskárnu.
2. Založte fotografický papír tiskovou stranou nahoru. Podrobnější informace jsou uvedeny v části [Založení papíru](#).
3. Otevřete horní kryt.
4. Položte fotografii lícovou stranou dolů na skenovací plochu. Ujistěte se, že levý horní roh fotografie lícuje se šipkou na tiskárně.



5. Zavřete horní kryt.
6. V podnabídce kvalita zvolte Foto. Podrobnější informace jsou uvedeny v části [Nabídky ovládacího panelu](#).
7. Stiskněte tlačítko Start .

Změna nastavení kopírování

1. Klepnutím na Start → Programy nebo Všechny programy → Tiskárny Dell → Tiskárna Dell Photo AIO 924 → Dell All-in-One Center.

Otevře se aplikace Dell All-in-One Center.

2. Nastavte barvy a počet kopií.
3. Klepnutím na položku Zobrazit další nastavení kopírování můžete provést tato nastavení:
 - o Vybrat kvalitu kopie.
 - o Zvolit velikost prázdného papíru.
 - o Zvolit velikost povodního dokumentu.
 - o Zesvětlit nebo ztmavit dokument.
 - o Zmenšit nebo zvětšit dokument.
4. Klepnutím na tlačítko Rozšířeném můžete mít možnosti jako velikost papíru a kvalita.
5. Chcete-li provést nějaké změny, klepnutím na následující karty.

Klepn te na tuto kartu:	Ú el:
Tisk	<ul style="list-style-type: none"> • Zvolit velikost a typ papíru. • Zvolit možnosti tisku bez okraj . • Zvolit kvalitu tisku.
Skenování	<ul style="list-style-type: none"> • Zvolit barevnou hloubku a rozlišení skenování. • Automaticky o íznout skenovaný obrázek.
Optimalizace obrázku	<ul style="list-style-type: none"> • Zaost it rozmazané obrázky. • Upravit jas obrázku. • Upravit k ivku korekce barev (gamma) obrázku.
Obrazové vzory	<ul style="list-style-type: none"> • Provést hladký p evod obrázku ve stupních šedi do bodového vzoru (rozptylování). • Odstranit obrazové vzory v asopisech a novinách (odstranit rastr). • Snížit šum v pozadí u barevného dokumentu.

6. Až zm níte všechna požadovaná nastavení kopírování, klepn te na tlačítko OK a poté klepn te na Kopírovat.

Skenování

Ke skenování můžete použít ovládací panel tiskárny nebo počíta .



1. Zapn te počíta a tiskárnu a ujist te se, že jsou za ízení propojena.
2. Otev ete horní kryt.
3. Položte dokument lícovou stranou dol na skenovací plochu. Ujist te se, že levý horní roh dokumentu lícuje se šípkou na tiskárn .



4. Zav ete horní kryt.
5. Otev ete aplikaci Dell All-In-One Center postupným klepnutím na Start→ Programy nebo Všechny

programy → Tiskárny Dell → Tiskárna Dell Photo AIO 924 → Dell All-In-One Center.

Otevře se aplikace Dell All-In-One Center.

 **POZNÁMKA:** Aplikaci Dell All-In-One Center můžete otevřít také z ovládacího panelu na tiskárně. Když je tiskárna v režimu skenování, stisknete tlačítko Start . V počítači se otevře aplikace Dell All-In-One Center.

6. V rozbalovací nabídce Odeslat naskenovaný obrázek do: vyberte program, do kterého chcete obrázek odeslat. Například u obrázku, který chcete poslat faxem zvolte možnost Fax.

 **POZNÁMKA:** Pokud požadovaný program není v seznamu uveden, zvolte v rozbalovací nabídce položku Hledat další. V následujícím okně klepnete na tlačítko Přidat a vyhledejte a přidejte program do seznamu.

7. Upravte nastavení skenování.

8. Klepnete na Skenovat a dokončíte skenování.

Skenování fotografií

1. Zapnete počítač a tiskárnu a ujistíte se, že jsou zařízení propojena.

2. Otevřete horní kryt.



3. Položte fotografii lícovou stranou dolů na skenovací plochu. Ujistíte se, že levý horní roh fotografie lícuje se šipkou na tiskárně.



4. Zavřete horní kryt.

5. Otevřete aplikaci Dell All-In-One Center postupným klepnutím na Start → Programy nebo Všechny programy → Tiskárny Dell → Tiskárna Dell Photo AIO 924 → Dell All-In-One Center.

Otevře se aplikace Dell All-In-One Center.

 **POZNÁMKA:** Aplikaci Dell All-In-One Center můžete otevřít také z ovládacího panelu na tiskárně. Když je tiskárna v režimu skenování, stiskněte tlačítko Start . V počítači se otevře aplikace Dell All-In-One Center.

6. Chcete-li si prohlédnout skenovaný obrázek, klepněte na **Zobrazit náhled**.
7. Pomocí tečkovaných čar vyznačte oblast obrázku, kterou chcete skenovat.
8. V rozbalovací nabídce **Odeslat naskenovaný obrázek do:** vyberte program, který chcete použít.

 **POZNÁMKA:** Pokud požadovaný program není v seznamu uveden, zvolte v rozbalovací nabídce položku **Hledat další**. V následujícím okně klepněte na tlačítko **Přidat** a vyhledejte a přidejte program do seznamu.

9. Změňte libovolné nastavení.
10. Až změníte všechna požadovaná nastavení, klepněte na tlačítko **Skenovat**.

Po dokončení skenování dokumentu bude spuštěn program, který jste si zvolili.



Skenování více stránek nebo obrázků

1. Zapněte počítač a tiskárnu a ujistěte se, že jsou zařízení propojena.
2. Otevřete horní kryt.
3. Položte první dokument lícovou stranou dolů na skenovací plochu. Ujistěte se, že levý horní roh dokumentu lícuje se šipkou na tiskárně.



4. Zavřete horní kryt.
5. Otevřete aplikaci Dell All-In-One Center postupným klepnutím na **Start** → **Programy** nebo **Všechny programy** → **Tiskárny Dell** → **Tiskárna Dell Photo AIO 924** → **Dell All-In-One Center**.

Otevře se aplikace Dell All-In-One Center.

 **POZNÁMKA:** Aplikaci Dell All-In-One Center můžete otevřít také z ovládacího panelu na tiskárně. Když je tiskárna v režimu skenování, stiskněte tlačítko Start . V počítači se otevře aplikace Dell All-In-One Center.

6. V rozbalovací nabídce Odeslat naskenovaný obrázek do: vyberte program, do kterého chcete obrázek odeslat.

 **POZNÁMKA:** Pokud požadovaný program není v seznamu uveden, zvolte v rozbalovací nabídce položku Hledat další. V následujícím okně klepněte na tlačítko Přidat a vyhledejte a přidejte program do seznamu.

7. V oddíle Skenování klepněte na Zobrazit další nastavení skenování.

8. Klepněte na tlačítko Rozšířené

9. Pro zmenu rozšířených možností klepněte na Zobrazit rozšířené nastavení skenování

10. Na kartě Skenování zaškrtněte volbu Skenovat více dokumentů před vyhotovením výstupu

11. Klepněte na tlačítko OK.

12. Až změníte všechna požadovaná nastavení, klepněte na tlačítko Skenovat.

Po naskenování první stránky budete vyzváni k vložení další stránky.

13. Položte další list na skenovací plochu a klepněte na Ano. Opakujte stejný postup, dokud nebudou naskenovány všechny stránky.

14. Po naskenování všech stran klepněte na Ne. Otevře se zvolený program s naskenovanými stránkami.



Skenování fotografie nebo dokumentu po síti

Je-li tiskárna připojena k síti, můžete skenované fotografie a dokumenty poslat na jakýkoli počítač v síti.

1. Otevřete horní kryt.

2. Položte dokument lícovou stranou dolů na skenovací plochu. Ujistěte se, že levý horní roh dokumentu lícuje se šipkou na tiskárně.



3. Zavřete horní kryt.
4. Změňte režim tiskárny stisknutím tlačítka se šipkou nahoru . Když se na displeji objeví Skenování, stisknutím tlačítka Menu  volbu potvrďte.
5. V podnabídce vyberte z dostupných položek ten, do kterého chcete fotografii nebo dokument odeslat a stisknutím tlačítka Menu  volbu potvrďte.

Fotografie nebo dokument jsou po naskenování odeslány do zvolené položky.

 **POZNÁMKA:** Je-li tiskárna připojena přímo k počítači, tato podnabídka Skenování se nezobrazí. Cílový počítač je zvolen automaticky.

Úprava naskenovaného textu pomocí funkce rozpoznávání písma (OCR)

Software pro rozpoznávání písma (OCR) převádí naskenovaný obrázek do formátu, který lze použít v textovém editoru.



 **POZNÁMKA:** Pro japonské a čínské zákazníky: Ujistěte se, že máte na počítači nainstalovaný software OCR. Software OCR byl dodán spolu s tiskárnou a měl by být nainstalován zároveň s ovladači.

1. Otevřete horní kryt.
2. Položte dokument lícovou stranou dolů na skenovací plochu. Ujistěte se, že levý horní roh dokumentu lícuje se šipkou na tiskárně.



3. Zavřete horní kryt.
4. Otevřete aplikaci Dell All-In-One Center postupným klepnutím na Start→ Programy nebo Všechny programy→ Tiskárny Dell→ Tiskárna Dell Photo AIO 924→ Dell All-In-One Center.

Otevře se aplikace Dell All-In-One Center.

 **POZNÁMKA:** Aplikaci Dell All-In-One Center můžete otevřít také z ovládacího panelu na tiskárně. Když je tiskárna v režimu skenování, stiskněte tlačítko Start . V počítači se otevře aplikace Dell All-In-One Center.

5. V rozbalovací nabídce Odeslat naskenovaný obrázek do: vyberte textový editor nebo procesor.

 **POZNÁMKA:** Pokud požadovaný program není v seznamu uveden, zvolte v rozbalovací nabídce položku Hledat další. V následujícím okně klepněte na tlačítko Přidat a vyhledejte a přidejte program do seznamu.

6. V rozbalovací nabídce Jak bude naskenovaný dokument použit? zvolte Pro editaci textu (OCR a 300 DPI).
7. Klepněte na Zobrazit náhled.

Objeví se naskenovaný text.

Uložení obrázku na počítači

1. Klepněte na Start→ Programy nebo Všechny programy→ Tiskárny Dell→ Tiskárna Dell Photo AIO 924→ Dell All-In-One Center.

Otevře se aplikace Dell All-In-One Center.

2. V oddílu Nástroje produktivity klepněte na Uložit obrázek do počítače.
3. Postupujte podle pokynů na obrazovce.

Odeslání naskenovaného obrázku nebo dokumentu elektronickou poštou

Chcete-li odeslat naskenované obrázky nebo dokumenty elektronickou poštou:

1. Otevřete horní kryt.
2. Položte dokument nebo fotografii lícovou stranou dolů na skenovací plochu. Ujistěte se, že levý horní roh dokumentu lícuje se šipkou na tiskárně.



3. Zavřete horní kryt.
4. Klepněte na Start → Programy nebo Všechny programy → Tiskárny Dell → Tiskárna Dell Photo AIO 924 → Dell All-in-One Center.

Otevře se aplikace Dell All-in-One Center.

5. Klepněte na Zobrazit náhled.
6. V oddílu Nástroje produktivity klepněte na Zaslát obrázek přátelům elektronickou poštou.
7. V nabídce Co skenujete? vyberte odpovídající položku.
8. Připravte fotografii k odeslání elektronickou poštou podle pokynů na obrazovce.
9. Klepněte na Další.
10. Spusťte aplikaci elektronické pošty, napište zprávu k připojené fotografii a zprávu odešlete.

 **POZNÁMKA:** Odpovědi na otázky týkající se připojení dokumentů ke zprávám najdete v nápovědě aplikace elektronické pošty.

Zvětšení nebo zmenšení obrázků a dokumentů

Pokud tiskárna *je* spojena s počítačem, můžete pomocí aplikace Dell All-In-One Center změnit velikost dokumentu v rozmezí 25-400 %.

Pokud tiskárna *není* spojena s počítačem, můžete pomocí ovládacího panelu změnit velikost dokumentu na 25, 50, 100, 150 nebo 200% a použít možnost Přizpůsobit velikost dokumentu.

1. Založte papír. Podrobnější informace jsou uvedeny v části [Založení papíru](#).
2. Otevřete horní kryt.
3. Položte dokument nebo fotografii lícovou stranou dolů na skenovací plochu. Ujistěte se, že levý horní roh dokumentu lícuje se šipkou na tiskárně.



4. Zavřete horní kryt.
5. Klepněte na Start → Programy nebo Všechny programy → Tiskárny Dell → Tiskárna Dell Photo AIO 924 → Dell All-In-One Center.

Otevře se aplikace Dell All-In-One Center.

6. Klepněte na Zobrazit náhled.
7. V oddílu Nástroje produktivity klepněte na Zvětšit nebo zmenšit obrázek.
8. Vyberte novou velikost obrázku podle pokynů na obrazovce.
9. Až změníte všechna požadovaná nastavení, klepněte na tlačítko Tisk.

Faxování

Chcete-li prostřednictvím tiskárny odeslat fax, musí být připojena k počítači s modemem a nainstalovanou aplikací Služba fax. Nejdříve ze všeho si zkontrolujte, zda máte na počítači nainstalovaný software Služba fax:

Klepněte postupně na Start→Programy nebo Všechny programy→Příslušenství→Komunikace.

V systému Windows XP:

- Pokud na zobrazeném seznamu vidíte položku Fax, aplikace Služba fax je nainstalována. Pokračujte podle pokynů v části [Konfigurace Konzole služby fax \(Windows XP\) nebo Správy služby fax \(Windows 2000\)](#).
- Pokud na zobrazeném seznamu položku Fax nevidíte, pokračujte podle pokynů v části [Instalace Konzole služby fax v systému Windows XP](#).

V systému Windows 2000 je Správa služby Fax automaticky nainstalována.

Instalace Konzole služby fax v systému Windows XP

1. Klepněte na tlačítko Start →Nastavení→Ovládací panely. Klepněte na Přidat nebo odebrat programy.





Otevře se dialogové okno Přidat nebo odebrat programy

2. Klepněte na Přidat nebo odebrat součásti systému
3. V seznamu Součásti klepnutím zaškrtněte volbu Služba Fax.
4. Klepněte na Další.
5. Klepněte na Dokončit.
6. V dialogovém okně Přidat nebo odebrat programy klepněte na Zavřít.

Konfigurace Konzole služby fax (Windows XP) nebo Správy služby fax (Windows 2000)

Chcete-li konfigurovat fax:

1. Klepněte postupně na Start→ Programy nebo Všechny programy→ Příslušenství→ Komunikace→ Fax→ Konzola služby fax (Windows XP) nebo Správa služby fax (Windows 2000).
2. V okně Vítejte vás průvodce konfigurací služby fax klepněte na tlačítko Další.
3. V okně Info o odesílateli zadejte informace, které chcete zobrazovat na první straně vašeho faxu a klepněte na Další.
4. V okně Zařízení pro odesílání a příjem faxových zpráv klepněte v seznamu Vyberte faxové zařízení na modem instalovaný v počítači.
5. Chcete-li zakázat odesílání faxů, zrušte volbu Povolit odesílání.

6. Klepněte na tlačítko Přijmout ručně nebo Přijmout automaticky (specifikovaném po tu zazvonění).
7. Chcete-li přijímat faxy, zaškrtněte volbu Povolit přijímání.
 **POZNÁMKA:** Zaškrtnutí volby Povolit přijímání umožní přijímat faxy, ale můžete se stát, že počítačový modem bude přijímat všechna volání a nebudete tedy dostávat hlasové zprávy.
8. Klepněte na Další.
9. V okně Identifikace čísla volající stanice (TSID) zadejte do pole ID volající stanice identifikační informace (včetně vaší faxové číslo a jméno nebo jméno podniku). Tato informace se bude zobrazovat v hlavičce vámi zaslaných faxů a jejich příjemci umožní identifikovat váš faxový přístroj.
 **POZNÁMKA:** V některých oblastech je TSID povinné.
10. Klepněte na Další.
 **POZNÁMKA:** Kroky 10-13 se objeví pouze v případě, že jste v kroku 6 umožnili přijímání faxů.
11. V okně Identifikace čísla volané stanice (CSID) zadejte do textového pole požadované CSID (zobrazí se pro potvrzení, že byl fax odeslán správnému příjemci).
12. Klepněte na Další.
13. V okně Možnosti smování zaškrtněte volbu Vytisknout hned, chcete-li každý přijatý fax automaticky vytisknout. Zaškrtnete-li toto tlačítko, zvolte pro tisk faxu Dell Photo AIO Printer 924.
 **POZNÁMKA:** Aby mohla tiskárna automaticky tisknout faxy, musí být připojena k počítači.
14. Chcete-li všechny faxy archivovat, zaškrtněte volbu Uložit kopii do složky. Po zaškrtnutí této volby budete moci vybrat umístění pro kopie faxů.
15. Klepněte na Další.
16. V okně Souhrn konfigurace potvrďte nastavení a klepněte na tlačítko Dokončit.

Nyní můžete posílat a přijímat faxy.

Faxování papírového dokumentu

Chcete-li faxovat jednu nebo více stran papírového dokumentu, použijte aplikaci Dell All-In-One Center.

1. Zapněte počítač a tiskárnu a ujistěte se, že jsou zařízeny propojena. Ujistěte se, že je modem v počítači připojen k aktivní analogové telefonní lince. Pokud využíváte širokopásmovou službu DSL na stejné lince, přes kterou faxujete, musíte mít instalovaný DSL filtr. Pro bližší informace se obraťte na svého poskytovatele internetu.

2. Položte dokument na skenovací plochu tak, aby levý horní roh dokumentu lícovál se šipkou na tiskárně.
3. Klepněte na Start → Programy nebo Všechny programy → Tiskárny Dell → Tiskárna Dell Photo AIO 924 → Dell All-In-One Center.

Otevře se aplikace Dell All-In-One Center.

4. V aplikaci Dell All-In-One Center můžete:

- o V oddíle Skenování nebo Faxování poslat jednu nebo více stránek faxem. Nejprve odpovězte na otázky na obrazovce a upravte tak nastavení faxovací úlohy.

Chcete-li odeslat jednu stránku, klepněte na Odfaxovat.

Chcete-li odeslat více stran, klepněte postupně na Rozšířeně → Skenovat více dokumentů před vyhotovením výstupu → OK.

- o V oddílu Nástroje produktivity klepněte na Faxovat obrázek a postupujte podle pokynů na obrazovce.

 **POZNÁMKA:** Mimo jiné budete dotázáni, zda chcete faxovat více než jednu stránku. Pokud má váš fax více stran, měli byste vybrat Ano, chci zobrazit výzvu před každou stránkou.

Faxování elektronických dokumentů

1. V otevřeném souboru klepněte postupně na možnosti Soubor → Tisk.
2. V seznamu tiskáren zvolte Fax.
3. Klepněte na Vytisknout a postupujte podle pokynů na obrazovce.

Přijímání faxu pomocí Konzole služby fax nebo Správy služby fax

1. Ujistěte se, že je k modemu v počítači připojena aktivní telefonní linka.
2. Klepněte postupně na Start → Programy nebo Všechny programy → Příslušenství → Komunikace → Fax.
3. Klepněte na Konzola služby fax nebo Správa služby fax.

Pokud jste při konfiguraci Konzole služby fax nebo Správy služby fax zaškrtnuli volbu Povolit přijímání, můžete nyní přijímat faxy.

 **POZNÁMKA:** Zaškrtnutí volby Povolit přijímání umožní přijímat faxy, ale může se stát, že počítačový modem bude přijímat všechna volání a nebudete tedy dostávat hlasové zprávy.

Prohlížení odeslaných a příchozích faxů pomocí Konzole služby fax nebo Správy služby fax

 **POZNÁMKA:** Na Konzole služby fax můžete prohlížet pouze faxy odeslané a přijaté pomocí této konzole.

1. Klepněte postupně na Start → Programy nebo Všechny programy → Příslušenství → Komunikace → Fax.
2. Klepněte na Konzola služby fax nebo Správa služby fax.

Příchozí faxy si můžete prohlédnout ve složce Přijaté faxy, odchozí ve složce Odeslané faxy.

Zobrazení stavu faxu pomocí Konzole služby fax nebo Správy služby fax

1. Klepněte postupně na Start → Programy nebo Všechny programy → Příslušenství → Komunikace → Fax.
2. Klepněte na Konzola služby fax nebo Správa služby fax.
3. Objeví se tyto složky:
 - Příchozí — faxy, které právě přijímáte
 - Přijaté faxy — faxy, které jste přijali
 - Faxy k odeslání — faxy, které čekají na odeslání
 - Odeslané faxy — faxy, které byly úspěšně odeslány
4. Klepněte na zvolenou složku.
5. Klepněte v pravém podokně na fax, jehož stav chcete zobrazit a poté klepněte na Vlastnosti nebo Předvolby.
6. Klepněte na kartu Obecné a podívejte se na záložku Stav.
7. Po skončení klepněte na Zavřít.

Změna konfigurace služby fax

1. Klepněte postupně na Start → Programy nebo Všechny programy → Příslušenství → Komunikace → Fax Konzola služby fax.
2. V okně konzole klepněte v nabídce Nástroje na Konfigurace služby fax a spusťte tak Průvodce konfigurací služby fax.

Popis softwaru

- [Použití aplikace Dell All-In-One Center](#)
- [Použití P edvoleb tisku](#)
- [Použití aplikace Dell Picture Studio](#)
- [Dell Ink Management System](#)
- [Odebrání a op tovné instalování softwaru](#)

Software tiskárny obsahuje tyto sou ásti:

- Dell All-I n-One Center - aplikace pro skenování, kopírování, faxování a tisk nov naskenovaných nebo d íve uložených dokument ů a obrázk ů .
- P edvolby tisku - umož ůuje zm ěnit nastavení tiskárny.
- Dell Picture Studio(tm) v2.0 - aplikace pro správu, úpravy, prohlížení, tisk a p edvod fotografií nebo jiných obrázk ů .
- Dell Ink Management System(tm) - zobrazí varování v p ípad ě, že v tiskárn ě dochází inkoust.

Použití aplikace Dell All-I n-One Center



Aplikace Dell All-I n-One Center umož ůuje:

- Skenování, kopírování, faxování a používání nástroj ů produktivity
- Výb ěr umíst ěn í pro odeslání naskenovaných obrázk ů

- Výběr množství a barvy kopií
- Postup k informacím o údržbě a řešení problémů
- Náhled na obrázky určené k tisku nebo kopírování
- Správu fotografií (kopírování do složek, tisk, tvůrčí kopírování)

Postup k aplikaci Dell All-In-One Center :

Klepněte postupně na Start → Programy nebo Všechny programy → Dell Printers → Dell Photo All In One Printer 924 → Dell All-In-One Center.

Aplikace Dell All-In-One Center se skládá ze čtyř hlavních částí: Skenování a faxování, Kopírování, Nástroje produktivity a Náhled.

V této části:	Můžete provést následující:
Skenování a faxování	<ul style="list-style-type: none"> • Zvolit umístění pro odeslání naskenovaných obrázků. • Zvolit typ skenovaného obrázku. • Zvolit, jak bude naskenovaný dokument použit. • Zvolit možnost Odfaxovat. <p>POZNÁMKA: Všechna nastavení zobrazíte klepnutím na položku Zobrazit další nastavení skenování.</p>
Kopírování	<ul style="list-style-type: none"> • Zvolit množství a barvu kopií. • Zvolit nastavení kvality kopií. • Nastavit velikost skenované oblasti. • Zesvětlit nebo ztmavit kopie (toto je možné provést také pomocí ovládacího panelu). • Zvětšit nebo zmenšit kopie. <p>POZNÁMKA: Všechna nastavení zobrazíte klepnutím na položku Zobrazit další nastavení skenování.</p>
Nástroje produktivity	<ul style="list-style-type: none"> • Zvětšit nebo zmenšit obrázek. • Zopakovat obrázek několikrát na jedné stránce. • Vytisknout obrázek jako plakát složený z více stránek. • Faxovat pomocí modemu v počítači. • Odeslat obrázek elektronickou poštou. • Uložit obrázek do počítače. • Upravit text nalezený v naskenovaném dokumentu (OCR). • Upravit obrázek v editoru fotografií.
Náhled	<ul style="list-style-type: none"> • Vybrat oblast náhledu, která má být skenována. • Zobrazit obrázek, který bude vytisknut nebo zkopírován.

Chcete-li zobrazit další informace o aplikaci Dell All-In-One Center, klepněte na tlačítko Nápověda.

Použití Předvoleb tisku

Položka P edvolby tiskumá t i hlavní karty.

Karta	Možnosti
Nastavení tisku	Kvalita/rychlost - Zvolte Automaticky, Koncept, Normální nebo Foto, v závislosti na požadované kvalitě výstupu. Koncept je volba pro nejrychlejší tisk, neměla by však být zvolena, pokud je instalována fotografická kazeta.
	Typ média - Umožňuje ručně nastavit typ papíru, nebo nechat tiskárnu zjistit typ automaticky.
	Velikost papíru - Zvolte velikost a typ papíru.
	Tisknout barevné obrázky černobíle - Zvolením této možnosti šetříte inkoust v barevné kazetě.
	POZNÁMKA: Toto nastavení není umožněno, pokud máte aktivní volbu Použít barevnou kazetu pro černobílý tisk.
	Orientace - Zvolte rozložení dokumentu na stránce. Můžete dokument vytisknout na výšku nebo na šířku.
Rozšířené	Více kopií - Určete, jakým způsobem se má tisknout více kopií jedné tiskové úlohy: Skládané, Normální nebo Tisknout poslední stránku jako první.
	Oboustranný tisk - Zvolte, pokud chcete tisknout na obě strany papíru.
	Rozvržení - Zvolte Normální, Nekonečný papír, Zrcadlově převrácený, Více stránek na list, Plakát, Kniha nebo Bez okrajů.
	Automatické zaostření obrazu - Po zvolení je automaticky vybrána nejlepší úroveň zaostření podle obsahu obrazu.
Další možnosti - Umožňuje nastavení částí Režim vzhledu a Dokončení tisku.	
Údržba	Instalace tiskových kazet
	Čištění tiskových kazet
	Vyrovnání tiskových kazet
	Vytisknout zkušební stránku
	Síťová podpora
	Odstranění nečistot po tisku japonských pohlednic

Použití aplikace Dell Picture Studio

V aplikaci Dell Picture Studio můžete prohlížet digitální fotografie a dozvíte se, jak je organizovat, vytvářet a tisknout. Dell Picture Studio má tři hlavní součásti:

- Paint Shop Photo Album 5

Klepněte postupně na Start → Programy nebo Všechny programy → Dell Picture Studio 3 → Paint Shop Photo Album 5 → Paint Shop Photo Album.

- Paint Shop Pro Studio

Klepněte postupně na Start → Programy nebo Všechny programy → Dell Picture Studio 3 → Paint Shop Pro Studio → Jasc Paint Shop Pro Studio.

- Dell.Shutterfly.com - Online Print Service

Klepněte postupně na Start → Programy nebo Všechny programy → Dell Picture Studio 3 → Dell.Shutterfly.com - Online Print Service.

 **POZNÁMKA:** V závislosti na operačním systému nemusí být některé programy dostupné.

Dell Ink Management System

Při tisku každé úlohy se objeví okno průběhu tisku, kde se zobrazuje průběh tiskové úlohy, množství zbývajících inkoustů a počet stran, který je ještě možné vytisknout. Počet zbývajících stran se začne zobrazovat až po vytištění prvních 50ti stránek, kdy už jsou zabráněny určité tiskové zvyky, a je tak možný přesnější odhad. Počet zbývajících stran se mění v závislosti na typu dokončených tiskových úloh.

Při pokusu o tisk ve chvíli, kdy v kazetě dochází inkoust, se na obrazovce zobrazí varovná zpráva Dochází inkoust. Tato zpráva se potom bude zobrazovat při každém tisku, dokud nebude instalována nová inkoustová kazeta. Podrobnější informace o postupu při výměně jsou uvedeny v části [Výměna inkoustových kazet](#).

Při pokusu o tisk ve chvíli, kdy je jedna nebo obě kazety prázdné, se na obrazovce zobrazí varovná zpráva Prázdná kazeta. Pokud byste v tisku pokračovali, úloha se nemusí vytisknout správně.

Je-li černá inkoustová kazeta prázdná, můžete černou tisknout z barevné kazety zvolením možnosti Dokončení tisku a klepnutím na tlačítko Pokračovat v tisku. Po zvolení Dokončení tisku a klepnutím na tlačítko Pokračovat v tisku je barevná kazeta použita pro každý černobílý tisk, dokud není černá kazeta vyměněna nebo možnost zrušena v části Další možnosti na kartě Rozšířeněv položce Předvolby tisku. Zpráva Prázdná kazeta se už nezobrazí až do chvíle, kdy je prázdná kazeta vyměněna. Po kliknutí Dokončení tisku je automaticky odznačeno při instalaci nové nebo jiné kazety.



Odebrání a op tovné instalování softwaru

Pokud tiskárna nefunguje správn ě nebo pokud se p ěi používání tiskárny zobrazí zpráva o problémech s komunikací, bude pravd ě podobn ě nutné odinstalovat a znovu nainstalovat software za ěizení.

1. Klepn te na Start → Programy nebo Všechny programy → Tiskárny Dell → Tiskárna Dell Photo AIO 924 → Odinstalovat tiskárnu Dell Photo AIO Printer 924.
2. Postupujte podle pokyn ě na obrazovce.
3. Restartujte po ěíta .
4. Vložte disk *CD s ovlada ěi o softwarema* postupujte podle pokyn ě na obrazovce.

Pokud se nezobrazí instala ění obrazovka:

- a. V systému *Windows XP* klepn te na Start → Tento po ěíta .

V systému *Windows 2000* poklepejte na ikonu Tento po ěíta na pracovní ploše.

- b. Poklepejte na ikonu jednotka CD-ROM. V p ěípad ě pot ěby poklepejte na soubor setup.exe.
- c. Po kejte, až se zobrazí instala ění okno softwaru a klepn te na Osobní instalace nebo Sí ěová instalace.
- d. Postupujte podle pokyn ě na obrazovce a dokon ěte instalaci.

Údržba inkoustových kazet

- [Vým na inkoustových kazet](#)
 - [Vyrovnání inkoustových kazet](#)
 - [_išt ní trysek inkoustové kazety](#)
-

Vým na inkoustových kazet

 **VÝSTRAHA:** Před provedením kteréhokoli z níže uvedených postupů si prostudujte informace o bezpečnosti v *Uživatelském návodu*.

Inkoustové kazety Dell jsou dostupné pouze prostřednictvím společnosti Dell. Inkoust si můžete objednat přes internet na adrese www.dell.com/supplies nebo telefonicky. Informace potřebné pro telefonické objednání naleznete v části "Objednání služeb" v *Uživatelském návodu*.

Dell doporučuje používat do vaší tiskárny inkoustové kazety Dell. Společnost Dell neposkytuje záruku na závady způsobené použitím služeb, částí nebo komponent od jiných společností.

1. Zapněte tiskárnu.
2. Zdvihnete jednotku tiskárny a nastavíte podporu skeneru tak, aby jednotka zůstala otevřená.

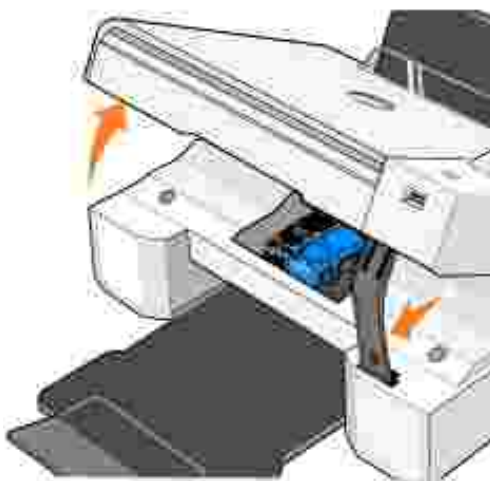

Pokud není tiskárna právě v činnosti, nosič inkoustových kazet se automaticky přesune a zastaví v zaváděcí poloze.

3. Postupně stisknete páčku obou kazet a zvednete úchyty.

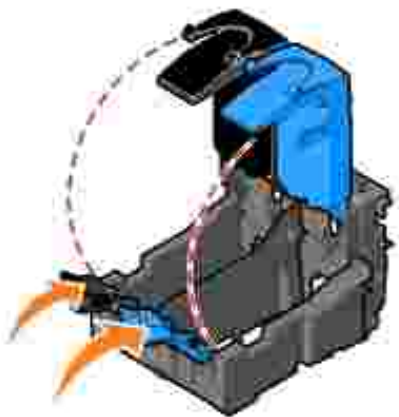

4. Vyjmte staré kazety..



5. Uložte je do vzduchotěsného pouzdra (např. schránky dodané spolu s fotografickou kazetou) nebo je připepsaným způsobem zlikvidujte.
6. Při instalaci nových kazet odstraňte přelepek a ochrannou pásku na dně a zadní části každé kazety.

 **POZNÁMKA:** Na obrázku vidíte černou a barevnou kazetu (pro běžný tisk). Pro tisk fotografií použijte fotografickou a barevnou kazetu.

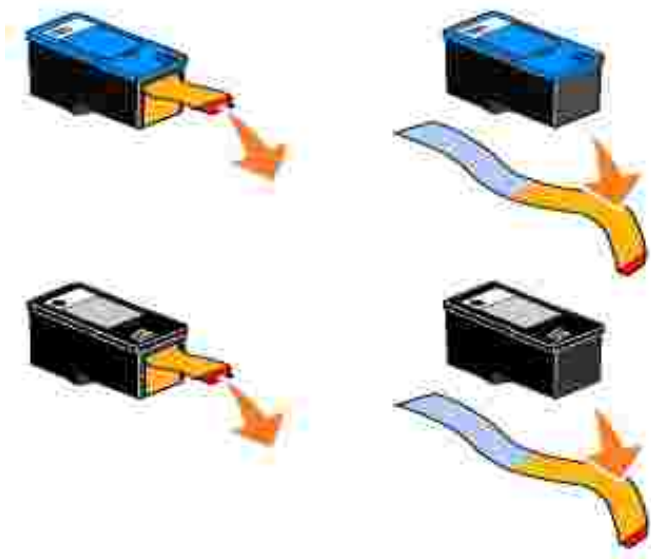

7. Vložte nové inkoustové kazety. Černá nebo fotografická kazeta musí být správně umístěna v levé části nosiče a barevná kazeta v pravé části nosiče.

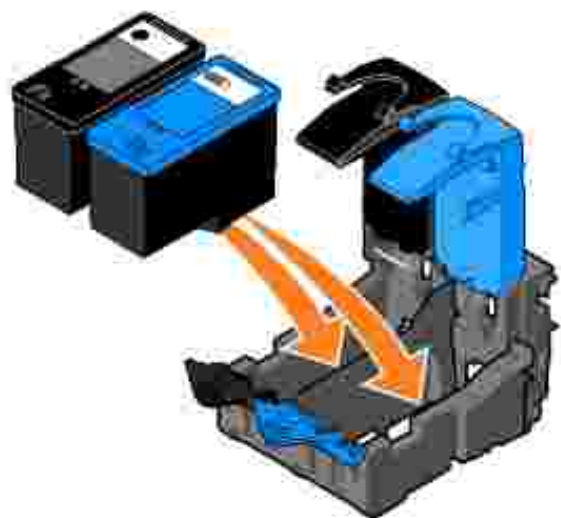

8. *Zaklapněte všechny úchyty.*

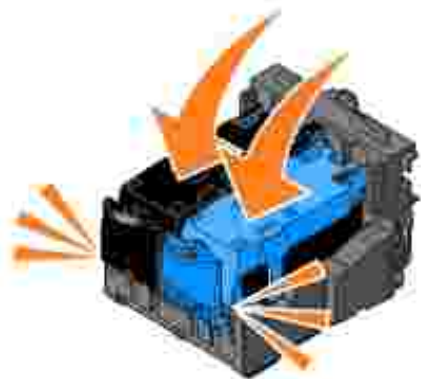

9. Zvednete jednotku tiskárny, podržte podporu skeneru a sklopením jednotku tiskárny úplně zavřete.

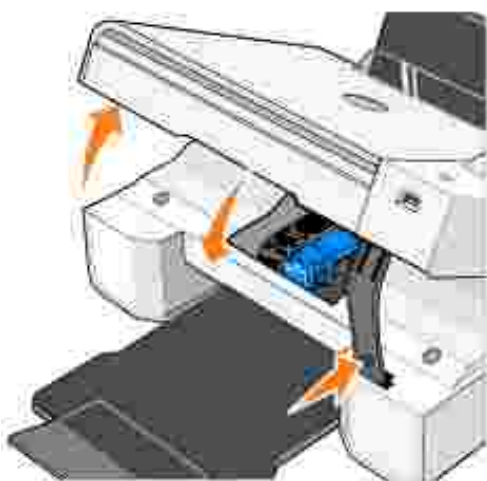

Vyrovnání inkoustových kazet

Tiskárna vás po instalaci nebo výměně inkoustových kazet automaticky vyzve k jejich vyrovnání. Pro ujištění, že jsou kazety správně vyrovnány, je možné vytisknout stránku se vzorkem vyrovnání. Po uzavření jednotky tiskárny stisknete tlačítko Menu . Zahájí se tisk stránky se vzorkem vyrovnání. Během tisku se na displeji ovládacího panelu zobrazuje zpráva Tisk stránky se vzorkem vyrovnání. Po dokončení se objeví zpráva Automatické vyrovnání dokončeno. Inkoustové kazety jsou nyní vyrovnány pro optimální kvalitu tisku.

Kazety je nutné vyrovnat také v případě, že vytisknuté znaky mají nesprávný tvar nebo nejsou zarovnané k levému okraji, případně svislé nebo rovně čáry jsou zvlněné.

Chcete-li vyrovnat inkoustové kazety:

1. Založte obyčejný papír. Podrobnější informace jsou uvedeny v části [Založení papíru](#).
2. V systému *Windows XP* klepněte postupně na možnosti Start → Ovládací panely → Tiskárny a jiný Hardware → Tiskárny a faxy.

V systému *Windows 2000* klepněte postupně na možnosti Start→ Nastavení→ Tiskárny.

3. Pravým tlačítkem myši klepněte na ikonu zařízení Dell Photo AIO Printer 924.
4. Klepněte na možnost Předvolby tisku.

Otevře se dialogové okno Předvolby tisku.

5. Klepněte na kartu Údržba.
6. Klepněte na možnost Vyrovnání tiskových kazet.
7. Klepněte na možnost Tisk.

Během tisku budou kazety automaticky vyrovnány.

Čištění trysek inkoustové kazety

Pravidelně bude nutné vyčistit trysky tiskové kazety:

- V grafice nebo ve spojitých černých oblastech se vyskytují bílé čáry.
- Tisk je rozmazaný nebo příliš tmavý.
- Barvy jsou vybledlé, případně se vůbec nebo částečně nevytisknou.
- Svislé čáry jsou neostré nebo mají zubaté okraje.

Čištění trysek inkoustové kazety:

1. Založte obyčejný papír. Podrobnější informace jsou uvedeny v části [Založení papíru](#).
2. V systému *Windows XP* klepněte postupně na možnosti Start→ Ovládací panely→ Tiskárny a jiný Hardware→ Tiskárny a faxy.

V systému *Windows 2000* klepněte postupně na možnosti Start→ Nastavení→ Tiskárny.

3. Pravým tlačítkem myši klepněte na ikonu Dell Photo AIO Printer 924.
4. Klepněte na možnost Předvolby tisku.

Otevře se dialogové okno Předvolby tisku.

5. Klepněte na kartu Údržba.
6. Klepněte na možnost Čištění tiskových kazet.

7. Pokud se kvalita tisku nezlepšila, klepněte na Vytisknout znovu.
8. Opakujte tisk dokumentu a podívejte se, zda se kvalita tisku zlepšila.
9. Nejste-li s kvalitou tisku spokojeni, trysky otřete a tisk dokumentu znovu opakujte.

ešení problém

- [Problémy s instalací](#)
- [Obecné problémy](#)
- [Chybové zprávy a kontrolky](#)
- [Zlepšení kvality tisku](#)

Při ešení problém s tiskárnou postupujte podle těchto rad:

- Pokud tiskárna nefunguje, ujist se se, že je řádně připojena.
- Pokud se na displeji ovládacího panelu objeví chybová zpráva, zapište si její přesnou znění.

Problémy s instalací

Problémy s počítačem

Ověřte si, zda je tiskárna kompatibilní s vaším počítačem.

Tiskárna Dell Photo AIO Printer 924 podporuje operační systémy Windows 2000, Windows XP a Windows XP Professional x64 Edition.

Ujist se se, že jste tiskárnu i počítač zapnuli.

Zkontrolujte kabel USB.

- Ujist se se, že je kabel USB pevně připojen k tiskárně i k počítači.
- Vypněte počítač, znovu připojte kabel USB podle instalačního nákresu u tiskárny a poté počítač znovu zapněte.

Pokud se instalační okno softwaru nezobrazí automaticky, nainstalujte software ručně.

1. Vložte disk *CD s ovladači a softwarem*.
2. Klepněte na Instalovat.

Zjist se se, zda je software tiskárny nainstalován.

Klepněte postupně na Start → Programy nebo Všechny programy → Dell Printers → Dell Photo AIO Printer 924. Pokud se v seznamu programů neobjeví odkaz Dell Photo AIO Printer 924, software tiskárny není nainstalován. Software nainstalujte. Podrobnější informace jsou uvedeny v části [Odebrání a opětovné instalování softwaru](#).

Nastavte vaši tiskárnu jako výchozí.

1. V systému *Windows XP* klepněte postupně na Start → Ovládací panely → Tiskárny a jiný hardware → Tiskárny a faxy.

V systému *Windows 2000* klepněte postupně na Start → Nastavení → Tiskárny.

2. Klepněte pravým tlačítkem myši na Dell Photo AIO Printer 924 a vyberte Nastavit jako výchozí.

[Řešení problémů s komunikací aplikace Dell All-in-One Center s počítačem.](#)

- Odpojte kabel USB od tiskárny a počítače. Znovu kabel do tiskárny a počítače zapojte.
- Vypněte tiskárnu. Vypojte napájecí kabel tiskárny ze zásuvky. Znovu kabel zapojte do zásuvky a tiskárnu zapněte.
- Restartujte počítač.

Problémy s tiskárnou

Ujistěte se, že je napájecí kabel tiskárny pevně připojen do tiskárny a elektrické zásuvky.

Zkontrolujte, zda není tiskárna zastavena nebo pozastavena.

1. V systému *Windows XP* klepněte postupně na Start → Ovládací panely → Tiskárny a jiný hardware → Tiskárny a faxy.

V systému *Windows 2000* klepněte postupně na Start → Nastavení → Tiskárny.

2. Poklepejte na Dell Photo AIO Printer 924 a poté klepněte na Tiskárna.
3. Zkontrolujte, zda není zaškrtnuta volba Pozastavit tisk. Pokud je tato volba zaškrtnuta, klepnutím na Pozastavit tisk ji zrušte.

Podívejte se, zda na tiskárně nesvítí kontrolka.

Podrobnější informace jsou uvedeny v části [Chybové zprávy a kontroly](#).

Zkontrolujte, zda jste inkoustové kazety správně instalovali a z každé odstranili přebytek a ochrannou pásku.

Ujistěte se, že jste papír správně založili.

Podrobnější informace jsou uvedeny v části [Založení papíru](#).

Zkontrolujte, zda není k tiskárně připojen digitální fotoaparát podporující standard PictBridge.

Další informace získáte v části [Tisk fotografií z fotoaparátu kompatibilního se standardem PictBridge](#).

Zkontrolujte, zda se na displeji zobrazuje správný jazyk.

Podrobnější informace jsou uvedeny v části [Změna nastavení jazyka na tiskárně](#).

Pokud používáte s tiskárnou bezdrátový adaptér, ujistěte se, že máte nejnovější verzi firmwaru.

Nejnovější aktualizace a informace jsou k dispozici na stránkách www.support.dell.com.

Obecné problémy

Problémy s faxováním

Ujistěte se, že jste tiskárnu i počítač zapnuli a kabel USB je správně připojen.

Zkontrolujte, zda je počítač připojen k aktivní telefonní lince.

Faxování vyžaduje připojení faxmodemu v počítači k telefonní lince.

Pokud používáte externí modem, ověřte, zda je zapnutý a správně připojený k počítači.

Problémy s papírem

Ujistěte se, že jste papír správně založili.

Podrobnější informace jsou uvedeny v části [Založení papíru](#).

Používejte pouze papíry určené pro vaši tiskárnu.

Podrobnější informace jsou uvedeny v části [Tisková média](#).

Při tisku více stránek na jeden list založte menší množství papíru.

Podrobnější informace jsou uvedeny v části [Tisková média](#).

Zkontrolujte, zda papír není pomákaný, roztržený nebo poškozený.

Ujistěte se, že je papír uložen ve středě podpry papíru a levá i pravá strana se dotýká vodící lišty.

Podívejte se, zda nedošlo k zablokování papíru.

S použitím tiskárny a počítače

Odstraňte zablokování podle pokynů na obrazovce.

S použitím tiskárny

Pokud došlo k zablokování v podpry papíru:

1. Tiskárnu vypněte.
2. Papír pevně uchopte a opatrně vytáhněte z tiskárny.
3. Tiskárnu zapněte a vytiskněte dokument znovu.

Pokud zablokování není viditelné:

1. Tiskárnu vypněte.
2. Zdvihněte jednotku tiskárny a umístěte podpry skeneru tak, aby jednotka zůstala otevřená.
3. Opatrně papír z tiskárny vytáhněte.
4. Zavěte tiskárnu (jednotku skeneru), tiskárnu zapněte a vytiskněte dokument znovu.

Chybové zprávy a kontrolky

Na obrazovce počítače nebo displeji ovládacího panelu se mohou objevit následující chybové zprávy.

Chybový kód:	Chybová zpráva:	Význam:	řešení:
	Tlačítko napájení bliká	V tiskárně došlo k zablokování papíru nebo papír došel.	Pokud došlo k zablokování papíru, naleznete postup v části Problémy s papírem na str. 61 . Pokud došel papír, naleznete postup v části Založení papíru na str. 20.
	Dochází inkoust	V inkoustové kazetě dochází inkoust. Zpráva Dochází inkoust se zobrazí, pokud hladina inkoustu v kazetách klesne pod 25%, 15% a 5%.	Kazetu vyměňte. Další informace viz "Výměna kazet" na straně 51.
	Prázdná kazeta	Zásoba inkoustu v tiskové kazetě klesla na nulu.	Objednejte si novou inkoustovou kazetu na stránkách www.dell.com/supplies a vyměňte ji za kazetu starou.
1100	Zablokování papíru	V tiskárně došlo k zablokování papíru.	Uvolněte zablokovaný papír. Podrobnější informace jsou uvedeny v části Problémy s papírem .
1101	Došel papír	V tiskárně došel papír.	Zložte papír do tiskárny. Podrobnější informace jsou uvedeny v části Založení papíru .
1102	Nesprávná kazeta	Inkoustová kazeta není v pořádku.	Kazetu vyměňte. Podrobnější informace jsou uvedeny v části Výměna inkoustových kazet .
1103	Chybí kazeta	Nebyla instalována inkoustová kazeta.	Do prázdného nosiče instalujte kazetu. Podrobnější informace jsou uvedeny v části Výměna inkoustových kazet .
1104	Poradí kazet	Inkoustové kazety byly instalovány do nesprávných nosičů.	Perforujte kazety. Podrobnější informace jsou uvedeny v části Výměna inkoustových kazet .
1200	Zablokování nosiče	Došlo k zablokování nosiče kazet.	Odpojte napájecí kabel tiskárny, zkontrolujte, zda nedošlo k zablokování papíru, a znovu kabel připojte.
1201	Tisk není dokončen	Chyba dat nebo neúplná data.	Resetujte stisknutím tlačítka Napájení  .
1203	Zkrat kazet	V tiskové hlavě byl zjištěn zkrat.	Odpojte napájecí kabel tiskárny a poté jej znovu zapojte. Znovu nainstalujte inkoustové kazety. Podrobnější informace jsou uvedeny v části Výměna inkoustových kazet .
1204	Programování kazet	Nelze naprogramovat ID tiskové hlavy.	Znovu nainstalujte inkoustové kazety. Podrobnější informace jsou uvedeny v části Výměna inkoustových kazet .
1205	Chyba černobílého TSR	Problém v černobílém okruhu TSR.	Znovu nainstalujte černou inkoustovou kazetu. Podrobnější informace jsou uvedeny v části Výměna inkoustových kazet .
1206	Chyba barvy TSR	Problém v barevném okruhu TSR.	Znovu nainstalujte barevnou inkoustovou kazetu. Podrobnější informace jsou uvedeny v části Výměna inkoustových kazet .

1208	Nesprávná parkovací pozice	Tiskárna nedokáže určit parkovací polohu kazety.	Uvolněte zablokovaný nosič a stiskněte tlačítko Start  .
2100	Odemknout skener	Došlo k zablokování vozíku skeneru.	Vypněte tiskárnu, počkejte několik sekund a zase ji zapněte.

Zlepšení kvality tisku

Pokud nejste spokojeni s kvalitou vytisknutých dokumentů, existuje několik způsobů, jak ji napravit:

- Použijte vhodný typ papíru. Například při tisku fotografií s fotografickou kazetou použijte papír Dell Premium Photo Paper.
- Použijte papír s vyšší hmotností, jasně bílý nebo potahovaný. Pro tisk fotografií používejte papír Dell Premium Photo Paper.
- Vyberte lepší kvalitu tisku.

Chcete-li vybrat lepší kvalitu tisku:

1. V otevřeném dokumentu klepněte postupně na možnosti Soubor → Tisk.

Otevře se dialogové okno Tisk.

2. Klepněte na možnost Předvolby, Vlastnosti nebo Volby (v závislosti na používaném programu nebo operačním systému).

Otevře se dialogové okno Předvolby tisku.

3. Na kartě Nastavení tisku zvolte vyšší kvalitu tisku.
4. Vytiskněte dokument znovu.
5. Pokud se kvalita tisku nezlepší, zkuste vyrovnat nebo vyčistit inkoustové kazety. Podrobnější informace o vyrovnávání jsou uvedeny v části [Vyrovnání inkoustových kazet](#). Podrobnější informace o čištění jsou uvedeny v části [čištění trysek tiskové kazety](#).

Další řešení jsou k dispozici na adrese support.dell.com.

Specifikace tiskárny

- [Přehled](#)
 - [Požadované okolní podmínky](#)
 - [Spotřeba energie a požadavky](#)
 - [Možnosti faxování](#)
 - [Možnosti tisku a skenování](#)
 - [Podporované operační systémy](#)
 - [Systémové specifikace a požadavky](#)
 - [Kabely](#)
-

Přehled

Paměť	16MB SDRAM*
Konektivita	USB 2.0 (plná rychlost)
Pracovní cyklus (maximální)	3 000 stran za měsíc
Životnost tiskárny	18 000 stran
* Paměť tiskárny není možné zvýšit.	

Požadované okolní podmínky

Teplota/Relativní vlhkost

Podmínka	Teplota	Relativní vlhkost (bez kondenzace)
Provoz	15° až 32° C (60° až 90° F)	40 až 80%
Uchovávání	1° až 60° C (34° až 140° F)	5 až 80%
Přetrž	-40° až -60° C (-40° až -140° F)	5 až 100%

Spotřeba energie a požadavky

Jmenovité vstupní napětí AC	100-240 V AC
Jmenovitý kmitočet	50/60 Hz
Minimální vstupní napětí AC	100 V AC
Maximální vstupní napětí AC	240 V AC
Maximální vstupní proud	1.0 A
Průměrná spotřeba energie	
Klidový režim	15 W
Provozní režim	35 W

Možnosti faxování

Při skenování dokumentů určených k faxování bude použito rozlišení 100 dpi (bodů na palec). Je možné skenovat barevné i černobílé dokumenty.

Aby fax správně fungoval:

- Tiskárna musí být připojena k počítači, spojenému s aktivní telefonní linkou.
- Tiskárna musí být připojena k počítači kabelem USB.

 **POZNÁMKA:** Faxování není možné s DSL (digital subscribe line), ISDN (integrated signature digital network) nebo kabelovým modemem.

Možnosti tisku a skenování

Tiskárna Dell Photo AIO Printer 924 skenuje v rozmezí 50 až 19 200 dpi. Protože tiskárna umožňuje toto rozlišení, doporučujeme používat přednastavené rozlišení.

černobílé

Kvalita	Rozlišení tisku	Rozlišení skenování
Rychle	300 x 600 dpi	150 x 150 ppi
Normální	600 x 600 dpi	300 x 300 ppi
Foto	1200 x 1200 dpi	600 x 600 ppi

Barva

Kvalita	Rozlišení tisku	Rozlišení skenování
Rychle	300 x 600 dpi	150 x 150 ppi
Normáln	600 x 600 dpi	200 x 200 ppi
Foto	1200 x 1200 dpi	300 x 300 ppi

Podporované opera ní systémy

Tiskárna Dell Photo AIO Printer 924 podporuje:

Windows 2000

Windows XP

Windows XP Professional x64 Edition

Systémové specifikace a požadavky

Váš opera ní systém musí spl ovat minimální systémové požadavky.

Opera ní systém	Procesor	RAM (MB)	Pevný disk (MB)
Windows 2000	Pentium 233	128	286
Windows XP	Pentium 300	128	500
Windows XP Professional x64 Edition	AMD Athlon 64, AMD Opteron, Intel Xeon s podporou Intel EM64T nebo Intel Pentium 4 s podporou Intel EM64T	256	500

Kabely

Tiskárna Dell Photo AIO Printer 924 používá kabel Universal Serial Bus (USB) (prodává se samostatn).



Právní předpisy

- [CE Notice \(European Union\)](#)
- [Poznámka ke značce CE](#)
- [Shoda s normou EN 55022 \(pouze v České republice\)](#)
- [Polské testovací a certifikační centrum](#)
- [Soulad s programem ENERGY STAR®](#)

Elektromagnetickým rušením se myslí jakékoli signály nebo emise vyzařované ve volném prostoru nebo vedené přes kabely, které ohrožují funkci rádiové navigace nebo jiné bezpečnostní služby, nebo vážným způsobem snižují, zabraňují nebo opakovaně porušují licencované rádiové vysílání. Mezi radiokomunikační služby patří například komerční vysílání na frekvencích AM/FM, televizní vysílání, služby mobilních operátorů, radar, řízení letového prostoru, pager a služby osobní komunikace (PCS). Tyto licencované služby tvoří spolu s vysílači frekvencí, jakými jsou například digitální řízení a elektromagnetické prostředí.

Elektromagnetická kompatibilita je schopnost elektronických zařízení fungovat správně ve společném elektronickém prostředí. Přestože bylo toto zařízení vyrobeno tak, aby vyhovovalo omezením regulačních předpisů týkajících se elektromagnetického rušení, nemůžeme zaručit, že v případě instalace k rušení nedojde. Pokud mezi tímto zařízením a radiokomunikačními přístroji dochází k rušení (zjistíte to tak, že za zařízení vypnete a poté je opět zapnete), můžete situaci napravit jedním nebo několika z následujících opatření:

- Přesměrujte přijímací anténu.
- Přemístte zařízení s ohledem na umístění přijímače.
- Přemístte televizor pryč od přijímače.
- Zapojte zařízení do jiné zásuvky, aby zařízení a přijímač byly napájeny přes různé obvody.

V případě potřeby se obraťte na zástupce technické podpory společnosti Dell nebo na zkušeného opraváře rádiových přijímačů a televizorů, kteří vám poskytnou další užitečné rady.

Zařízení Dell jsou vyrobena, otestována a vyhodnocena z hlediska předpokládaného elektromagnetického prostředí. Tato hodnocení se vztahují k těmto definicím elektromagnetického prostředí:

- Třída A - zařízení vhodná pro obchodní nebo průmyslové prostředí.
- Třída B - zařízení vhodná pro rezidenční oblasti.

Zařízení IT, včetně předávacích desek, tiskáren, vstupních a výstupních zařízení, monitorů a podobných zařízení, která jsou integrována v počítači nebo připojena k počítači, musí vyhovovat klasifikaci elektromagnetického prostředí počítače.

Upozornění týkající se stíněných signálových kabelů: Pro připojení zařízení k jakémukoli zařízení společnosti Dell používejte pouze stíněné kabely. Snížíte tak možnost rušení radiokomunikačních přístrojů. Použití stíněných kabelů zajistí zachování odpovídající klasifikace elektromagnetické

kompatibility daného prostředí. Pro paralelní tiskárny poskytuje společnost Dell kabel. Kabel si můžete objednat od společnosti Dell na webové adrese accessories.us.dell.com/sna/category.asp?category_id=4117.

V tiskárně Dell má klasifikaci pro prostředí třídy B. Použití v kterých případech však můžete nastavit konfiguraci přesunutou do třídy A. Abyste mohli určit elektromagnetickou kategorii svého zařízení, prostudujte si následující části. Každá část poskytuje informace o elektromagnetické kompatibilitě a elektromagnetickém rušení nebo bezpečnostní informace o produktu s ohledem na konkrétní zemi.

CE Notice (European Union)

Označení produktu symbolem **CE** znamená, že toto zařízení společnosti Dell vyhovuje požadavkům směrnice elektromagnetické kompatibility a směrnice nízkého napětí 73/23/EEC pro Evropskou unii. Takové označení signalizuje, že toto zařízení Dell vyhovuje těmto technickým normám:

- EN 55022 — "Information Technology Equipment" — Radio Disturbance Characteristics — Limits and Methods of Measurement" ("Zařízení informační technologie - Vlastnosti rádiového rušení - Omezení a metody měření").
- EN 55024 — "Information Technology Equipment - Immunity Characteristics - Limits and Methods of Measurement" ("Zařízení informační technologie - Vlastnosti imunity - Omezení a metody měření").
- EN 61000-3-2 — "Electromagnetic Compatibility (EMC) - Part 3.: Limits - Section 2: Limits for Harmonic Current Emissions (Equipment Input Current Up to and Including 16 A Per Phase)" ("Elektromagnetická kompatibilita - část 3: Omezení - Oddíl 2: Omezení emisí harmonického proudu /Vstupní proud zařízení o hodnotě maximálně 16 A na jednu fázi/").
- EN 61000-3-3 — "Electromagnetic Compatibility (EMC) - Part 3.: Limits - Section 3: Limitation of Voltage Fluctuations and Flicker in Low-Voltage Supply Systems for Equipment With Rated Current Up to and Including 16 A" ("Elektromagnetická kompatibilita - část 3: Omezení - Oddíl 3: Omezení kolísání napětí a blikání u nízkonapěťových napájecích systémů pro zařízení se jmenovitým proudem o hodnotě maximálně 16 A").
- EN 60950 — "Safety of Information Technology Equipment" ("Bezpečnost zařízení informační technologie").

POZNÁMKA: Požadavky na emise u normy EN 55022 rozlišují dvě kategorie:

- Třída A - pro typické komerční oblasti.
- Třída B - pro typické domácí oblasti.

Chcete-li určit, která kategorie se vztahuje k vašemu zařízení, prostudujte si informace FCC nebo ICES na štítku umístěném na zadním, bočním nebo dolním panelu zařízení. Pokud informace FCC nebo ICES na štítku uvádí třídu A, platí pro toto zařízení následující varování:

VAROVÁNÍ TÝKAJÍCÍ SE VYSOKOFREKVENČNÍHO RUŠENÍ: Toto je produkt třídy A. V domácím prostředí může způsobit vysokofrekvenční rušení. Z toho důvodu je uživatel povinen učinit příslušná opatření.

Pokud informace FCC nebo ICES na štítku uvádí třídu B, platí pro toto zařízení následující informace:

Tento přístroj společnosti Dell je určen k použití v domácím prostředí typickém pro třídu B.

"Prohlášení o shodě" ("Declaration of Conformity") v souladu s výše uvedenými směrnici a normami bylo provedeno v sídle společnosti Dell Inc. Products Europe BV, Limerick, Irsko. Na stejném místě je toto prohlášení také uloženo.

Poznámka ke značce CE

Tento přístroj vyhovuje základním požadavkům směrnice Evropské unie 1999/5/EC.

Cet équipement est conforme aux principales caractéristiques définies dans la Directive européenne R/TTE 1999/5/CE.

Die Geräte erfüllen die grundlegenden Anforderungen der R/TTE-Richtlinie (1999/5/EG).

Questa apparecchiatura è conforme ai requisiti essenziali della Direttiva Europea R&TTE 1999/5/CE.

Este equipo cumple los requisitos principales de la Directiva 1999/5/CE de la UE, "Equipos de Terminales de Radio y Telecomunicaciones".

Este equipamento cumpre os requisitos essenciais da Directiva 1999/5/CE do Parlamento Europeo e do Conselho (Directiva R/TT).

Ο εξοπλισμός αυτός πληροί τις βασικές απαιτήσεις της κοινής οδηγίας ΕΥ R&TTE 1999/5/ΕΚ.

Deze apparatuur voldoet aan de noodzakelijke vereisten van EU-richtlijn betreffende radioapparatuur en telecommunicatie-apparatuur 1999/5/EG.

Þetta úrúg er óþýtt í kröfu EÚ-skráráttarinnar 1999/5/EG um Ráðgjafu- og tölutermínalúgúg.

Dette udstyr er i overensstemmelse med hovedkrævene i R&TTE-direktivet (1999/5/EC) fra EU.

Utrustningen uppfyller kraven från EU-direktivet 1999/5/EG om ansluten teleutrustning och ömsesidigt erkännande av utrustningens överensstämmelse (R&TTE).

Tämä laite vastaa EU:n radio- ja telelaiteläitedirektiivin (EU R&TTE Directive 1999/5/EC) vaatimuksia.

Shoda s normou EN 55022 (pouze v České republice)

This device belongs to Class B devices as described in EN 55022, unless it is specifically stated that it is a Class A device on the specification label. The following applies to devices in Class A of EN 55022 (radius of protection up to 30 meters). The user of the device is obliged to take all steps necessary to remove sources of interference to telecommunication or other devices.

Pokud není na typovém štítku počítače uvedeno, že spadá do třídy A podle EN 55022, spadá automaticky do třídy B podle EN 55022. Pro zařazení zařízení do třídy A (ochranné pásmo 30m) podle EN 55022 platí následující. Dojde-li k rušení telekomunikačních nebo jiných zařízení, je uživatel povinen provést taková opatření, aby rušení odstránil.

Polské testovací a certifikační centrum

Zařízení musí být napájeno ze zásuvky s ochranným obvodem (3kolíková zásuvka). Veškeré zařízením fungující společně (počítač, monitor, tiskárna atd.) musí mít stejný zdroj napájení.

Vodič fáze elektroinstalace místnosti musí mít rezervní ochranu proti zkratu ve formě pojistky s nominální hodnotou nepřesahující 16 ampér (A).

Pro úplné vypnutí je nutno odpojit napájecí kabel od zásuvky napájení, která by se měla nacházet v blízkosti zařízením a která by měla být snadno přístupná.

Značka ochrany "B" potvrzuje, že je zařízením v souladu s požadavky na ochranu dle normy PN-EN 55022.

Wymagania Polskiego Centrum Badań i Certyfikacji

Urządzenie powinno być zasilane z gniazda z przyłączonym obwodem ochronnym (gniazdo z kolkiem).

Współpracujące ze sobą urządzenia (komputer, monitor, drukarka) powinny być zasilane z tego samego źródła.

Instalacja elektryczna pomieszczenia powinna zawierać w przewodzie fazowym rezerwową ochronę przed zwarciem, w postaci bezpiecznika o wartości znamionowej nie większej niż 16A (amperów).

W celu całkowitego wyłączenia urządzenia z sieci zasilania, należy wyjąć wtyczkę kabla zasilającego z gniazda, które powinno znajdować się w pobliżu urządzenia i być łatwo dostępne. Znak bezpieczeństwa "B" potwierdza zgodność urządzenia z wymaganiami bezpieczeństwa użytkownika zawartymi w PN-EN 60950:2000 i PN-EN 55022:2000.

Jeżeli na tabliczce znamionowej umieszczono informacje, że urządzenie jest klasy A, to oznacza, że urządzenie w środowisku mieszkalnym może powodować zakłócenia radioelektryczne. W takich przypadkach można zadać o jego użytkownika zastosowania odpowiednich środków zaradczych.

Pozostałe instrukcje bezpieczeństwa

- Nie należy używać wtyczek adapterowych lub uzawać kółka obwodu ochronnego z wtyczki. Jeżeli konieczne jest użycie przedłużacza to należy użyć przedłużacza 3-żyłowego z prawidłowo połączonym przewodem ochronnym.
- System komputerowy należy zabezpieczyć przed nagłym, chwilowym wzrostami lub spadkami napięcia, używając eliminatora przepięć, urządzenia dopasowującego lub bezzakłóconego źródła zasilania.
- Należy upewnić się, aby nie leżało na kablach systemu komputerowego, oraz aby kable nie były umieszczone w miejscu, gdzie można byłoby na nie nalepywać lub potykać się o nie.
- Nie należy rozlewać napojów ani innych płynów na system komputerowy.
- Nie należy wpychać żadnych przedmiotów do otworów systemu komputerowego, gdyż może to spowodować pożar lub porażenie prądem, poprzez zwarcie elementów wewnętrznych.
- System komputerowy powinien znajdować się z dala od grzejników i źródeł ciepła. Ponadto nie należy blokować otworów wentylacyjnych. Należy unikać kładzenia luźnych papierów pod komputer oraz umieszczenia komputera w ciasnym miejscu bez możliwości cyrkulacji powietrza wokół niego.

Soulad s programem ENERGY STAR®

Każdy produkt Dell opat ený logem ENERGY STAR® (na vlastním produktu nebo v rámci úvodní obrazovky) byl certifikován jako produkt v souladu s požadavky ENERGY STAR® organizace EPA, a to v době kdy byl spole ností Dell odeslán. Spot ebu energie a její vedlejší ú inky m žete dále snížit tím, že produkt budete vypínat v době , kdy jej delší dobu nepoužíváte (obzvlášt v noci a o víkendech).

Dodatek

- [Technická podpora společnosti Dell](#)
 - [Spojení se společností Dell](#)
 - [Záruka a poskytnutí náhrady](#)
-

Technická podpora společnosti Dell

Technická podpora s pomocí technika vyžaduje spolupráci a aktivní účast zákazníka na procesu řešení problémů a zajišťuje obnovení výchozích nastavení operačního systému, softwaru a hardwarových ovladačů do podoby původní od společnosti Dell a ověření správné funkčnosti tiskárny a hardwaru instalovaného společností Dell. Kromě podpory, kterou poskytují techničtí pracovníci, je k dispozici i technická podpora online na stránkách Dell Support. Je možné zakoupit i další možnosti technické podpory.

Společnost Dell poskytuje omezenou technickou podporu pro software a periferie tiskárny. Podporu pro software a periferie třetí strany poskytuje původní výrobce, a to včetně produktů zakoupených prostřednictvím Software & Peripherals (DellWare), ReadyWare a Custom Factory Integration (CFI/DellPlus).

Spojení se společností Dell

Technická podpora společnosti Dell je dostupná na adrese support.euro.dell.com. Na stránce WELCOME TO DELL SUPPORT vyberte svou oblast a vyplňte požadované údaje. Poté získáte přístup k nástrojům nápovědy a k informačním nástrojům.

K elektronickému spojení se společností Dell slouží tyto adresy:

- WWW
www.dell.com/
www.dell.com/ap/ (pouze pro Asii a Tichomoří)
www.euro.dell.com (pouze pro Evropu)
www.dell.com/la/ (pouze pro Latinskou Ameriku)
www.dell.com/jp/ (pouze pro Japonsko)
- Anonymní přenos protokolem FTP
[ftp.dell.com/](ftp://ftp.dell.com/)
Přihlaste se pod jménem anonymous a jako heslo použijte svou elektronickou adresu.
- Služba elektronické podpory
mobile_support@us.dell.com
support@us.dell.com
apsupport@dell.com (pouze pro Asii a Tichomoří)
support.euro.dell.com (pouze pro Evropu)
- Elektronická nabídková služba
sales@dell.com
apmarketing@dell.com (pouze pro Asii a Tichomoří)

- Elektronická informační služba
info@dell.com
-

Záruka a poskytnutí náhrady

Společnost Dell Inc. ("Dell") vyrábí hardwarové produkty ze součástí a komponent, které jsou nové nebo ekvivalentní novým v souladu se standardními postupy. Informace o záruce poskytované na tiskárnu společnosti Dell najdete v *Uživatelském návodu*.

Poznámka k licencím

Rezidentní software tiskárny zahrnuje:

- Software vyvinutý a chráněný autorskými právy společnosti Dell nebo třetích stran
- Software modifikovaný společností Dell a poskytovaný s licencí GNU General Public License verze 2 a Lesser General Public License verze 2.1
- Software poskytovaný s licencí a vyjádřením o záruce BSD

Klepněte na název dokumentu, který si chcete prohlédnout:

- [Licence a vyjádření o záruce BSD](#)
- [Licence GNU](#)

Modifikovaný software s licencí GNU je poskytován zdarma. Smíte jej šířit nebo modifikovat v souladu s podmínkami výše uvedených licencí. Tyto licence vám neposkytují žádná práva na software tiskárny chráněný autorskými právy společnosti Dell nebo třetí strany.

Vzhledem k tomu, že software s licencí GNU, na kterém je modifikace společnosti Dell založena, je poskytován bez záruky, na použití modifikované verze společnosti Dell se také záruka nevztahuje. Další podrobnosti jsou uvedeny v části o záruce ve zmíněných licencích.

Chcete-li získat zdrojový kód modifikovaného softwaru s licencí GNU spusťte *Disk CD s ovladači a softwarem* dodaný spolu s tiskárnou a klepněte na odkaz *Contact Dell*, nebo si najděte část "Kontakt na společnost Dell" v *Uživatelském návodu*.