



Dell Premier Multi-Device 無線鍵盤滑鼠組 KM7321W

使用者指南

滑鼠型號：MS5320W
鍵盤型號：KB7221W
法規型號：MS5320Wt/KB7221Wt



附註、小心及警告

-  附註：「附註」表示可幫助您提高電腦使用效率的重要資訊。
-  注意：「注意」表示未遵照指示可能導致硬體損壞或資料遺失。
-  警告：「警告」表示可能造成財物損害、人身傷害或死亡。

© 2021 Dell Inc. 或其子公司。著作權所有，並保留一切權利。Dell、EMC 及其他商標為 Dell Inc. 或其子公司的商標。其他商標可能為各擁有者的商標。

2021-01

修訂版 A00

目錄

附註、小心及警告	2
包裝內容	5
功能	6
無線滑鼠	6
無線鍵盤	7
Dell Peripheral Manager	9
設定無線滑鼠	10
配對無線滑鼠	13
將您的無線滑鼠與 USB 接收器配對	13
使用藍牙配對無線滑鼠	14
使用藍牙配對裝置三	17
設定無線鍵盤	20
配對無線鍵盤	22
將您的無線鍵盤與 USB 接收器配對	22
使用藍牙配對無線鍵盤	24
使用藍牙配對裝置三	27
無線鍵盤規格	30
一般規格	30
電氣規格	30
物理特性	31
環境	31



無線滑鼠規格.....	32
一般規格.....	32
電氣規格.....	32
物理特性.....	33
環境.....	33
故障排除.....	34
法規資訊.....	37
保固.....	37
有限保固與退貨政策.....	37
美國客戶適用：.....	37
歐洲、中東及非洲客戶適用：.....	37
非美國客戶適用：.....	37



包裝內容

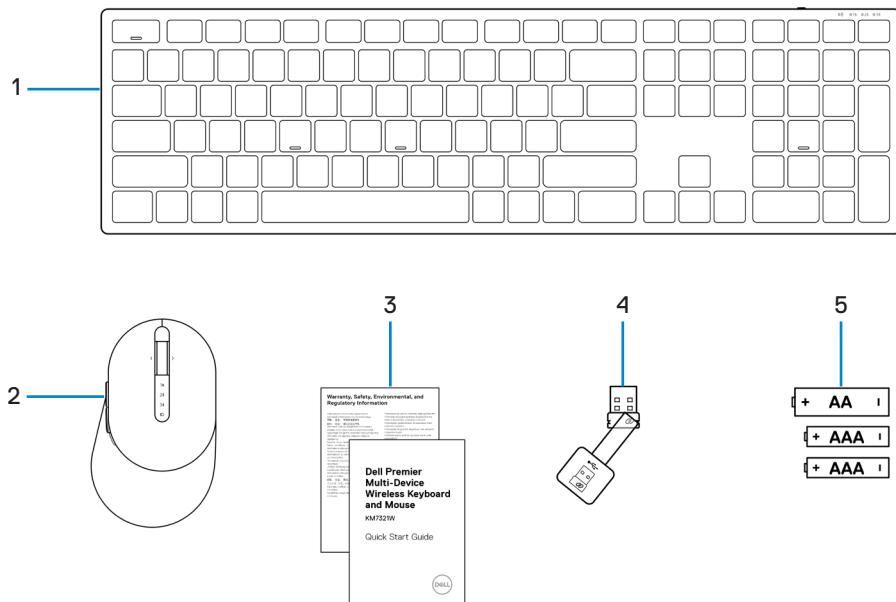

1 無線鍵盤

2 無線滑鼠

3 文件

4 USB 接收器

5 電池

(AA 號 x1 與 AAA 號 x2)



功能

無線滑鼠

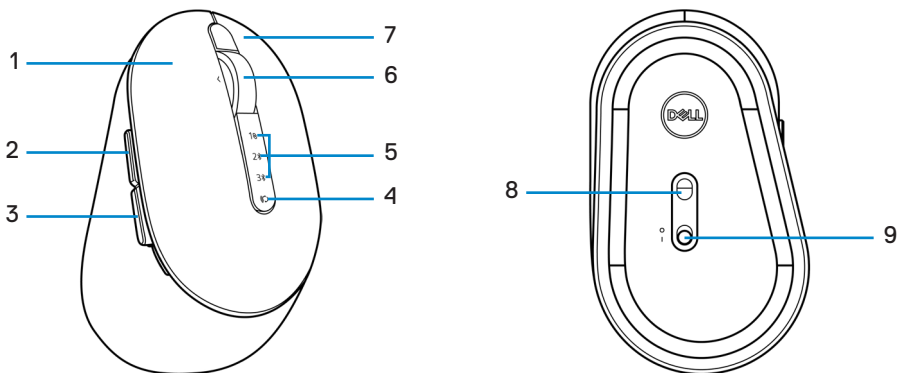

1 左鍵

3 下一頁按鈕

5 連線模式指示燈

7 右鍵

9 電源開關

2 上一頁按鈕

4 連線模式按鈕

6 滾輪

8 光學感應器



無線鍵盤

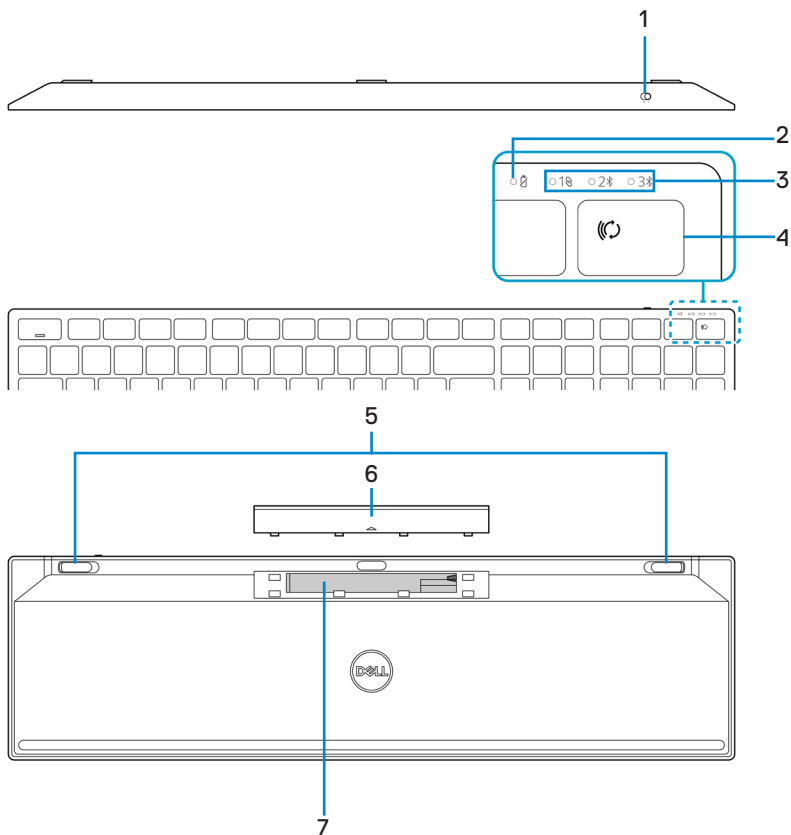

- 1 電源開關
- 2 電池狀態指示燈
- 3 連線模式指示燈
- 4 連線模式按鈕
- 5 鍵盤腳墊
- 6 電池蓋
- 7 PPID (零件識別碼) 標籤





附註：Caps/Num lock LED 行為：

按下後這兩個 Lock LED 將「亮起」5 秒，然後「熄滅」，即便使用者在目前狀態下繼續輸入。如果使用者再次按下 Num Lock/ Caps Lock 鍵，LED 只會再次「亮起」5 秒。如果在使用者的 PC 上安裝 Dell Peripheral Manager，鎖定狀態也將會在 OSD（螢幕上顯示）上反映。



Dell Peripheral Manager

Dell Peripheral Manager 軟體可讓您執行下列操作：

- 透過「動作」選單，將程式捷徑指派至裝置可編程按鈕或按鍵。
- 透過「資訊」選單，檢視韌體版本、電池狀態等裝置資訊。
- 在您的裝置上更新最新的韌體版本。
- 透過無線電頻率 (RF) USB 接收器將其他裝置配對至電腦，或透過藍牙與電腦直接配對。

如需詳細資訊，請參閱 <https://www.dell.com/support> 產品頁面上的 *Dell Peripheral Manager* 使用者指南。



設定無線滑鼠

- 1 找到無線滑鼠外殼側面上的凹槽。用指尖扳開無線滑鼠外殼。

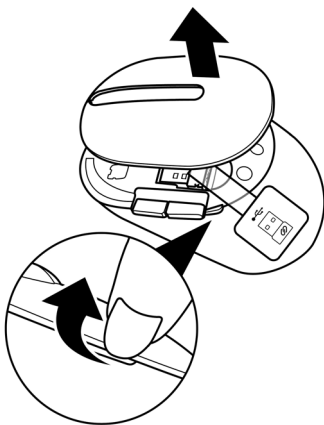

- 2 從收納室內取出 USB 接收器。

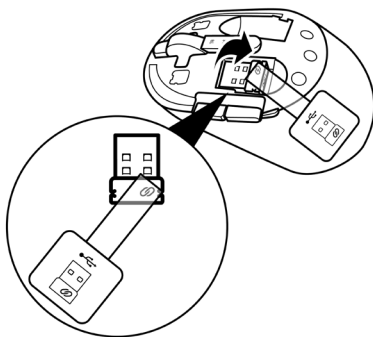

3 將 AA 電池裝入電池室。

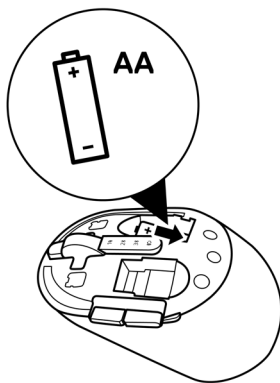

4 裝回無線滑鼠滑鼠外殼。

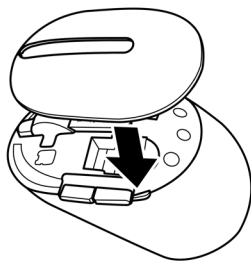

5 向下滑動電源開關，開啟無線滑鼠電源。

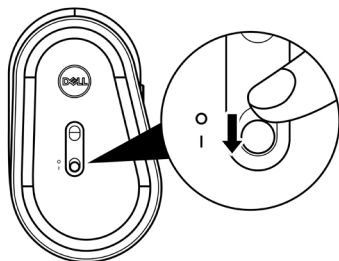

 附註：確定電腦與無線滑鼠保持在十公尺以內的距離。



配對無線滑鼠

您可使用 USB 接收器或藍牙，將 Dell 無線滑鼠與裝置進行配對。您可在筆記型電腦、桌上型電腦或任何相容的行動裝置之間進行配對及切換。

將您的無線滑鼠與 USB 接收器配對

 **附註：** 您可使用 Dell Universal Pairing，將裝置連接至無線滑鼠。

1 將 Dell Universal USB 接收器連接到電腦的 USB 連接埠。

 **附註：** 如果您的電腦不支援 USB Type-A 連接埠，則需要使用 USB Type-C 到 Type-A 轉接器（另售）。

 **附註：** RF（無線電頻率）裝置已在原廠內預先配對。

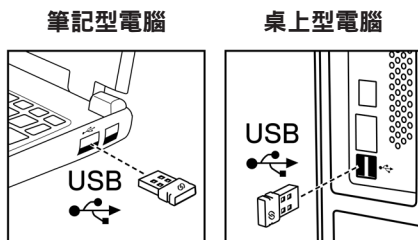

2 無線滑鼠上的連線模式指示燈 (10) 會亮起表示 Dell Universal Pairing 正在運作，然後熄滅。

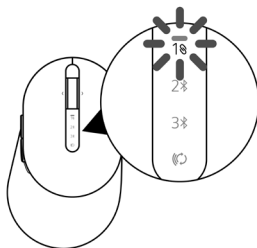

無線滑鼠即會與您的電腦完成配對。

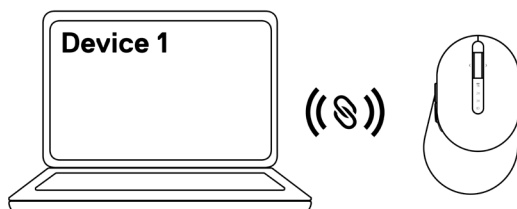

使用藍牙配對無線滑鼠

 附註：您可使用藍牙功能，最多將兩台裝置連線至無線滑鼠。

 附註：使用藍牙功能配對無線滑鼠前，請確保已在電腦上取消配對未使用的裝置，並將 Dell 電腦上的藍牙驅動程式更新至最新版本。如需詳細資訊，請參閱以下網站上的「驅動程式與下載項目」：<https://www.dell.com/support>。

- 1 按下滑鼠上的連線模式按鈕數次，直到連線模式指示燈 (2 號 BLE-2；Bluetooth Low Energy-2) 亮起，這表示已選擇第二個藍牙連線。

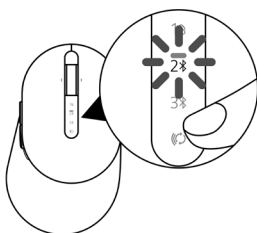

2 按住連線模式按鈕 3 秒，以啟動配對。

連線模式指示燈 (2*) 會閃爍 3 分鐘，表示無線滑鼠目前處於配對模式。

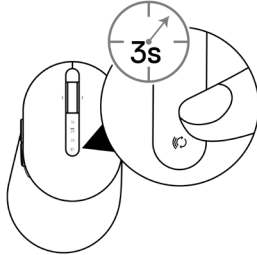

3 將無線滑鼠配對至支援藍牙功能的 Windows 電腦。

快速配對：

- 在 Windows Search 中，輸入藍牙。
- 按一下藍牙與其他裝置設定。設定視窗會隨即顯示。
- 確定已勾選「顯示使用快速配對連線的通知」方塊。

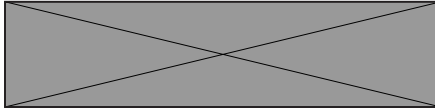

- 確定已開啟藍牙。
- 將無線滑鼠放在電腦附近。找到新的 Dell 滑鼠視窗隨即出現。
- 按一下連線並確認無線滑鼠與電腦的配對程序。

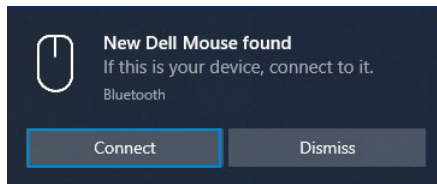

新增裝置：

- 在 Windows Search 中，輸入藍牙。
- 按一下藍牙與其他裝置設定。設定視窗會隨即顯示。
- 確定已開啟藍牙。
- 按一下新增藍牙或其他裝置 > 藍牙。
- 從可用裝置清單，按一下 Dell 滑鼠。

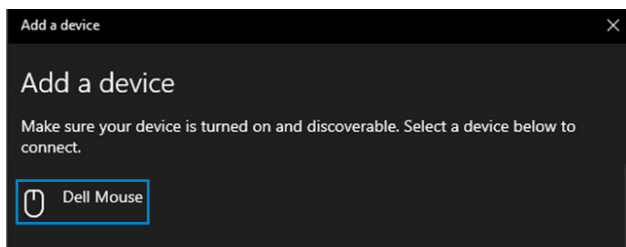

 **附註：**如果沒有列出 Dell 滑鼠，請確定有在無線滑鼠上啟用配對模式。

- 同時確認無線滑鼠與電腦的配對程序。

連線模式指示燈 (2*) 會亮起白燈持續幾秒，用以確認正在進行配對，然後指示燈隨即熄滅。無線滑鼠與電腦完成配對後，只要啟用藍牙且兩台裝置位於藍牙通訊範圍內，無線滑鼠就會自動連線至電腦。

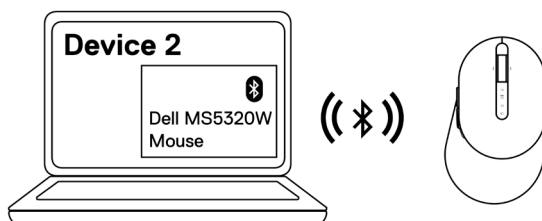
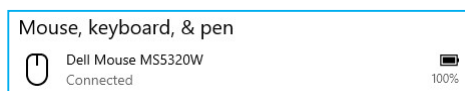

使用藍牙配對裝置三

 附註：您可使用藍牙功能，將第三台裝置連線至無線滑鼠。

 附註：使用藍牙功能配對無線滑鼠前，請確保已在電腦上取消配對未使用的裝置，並將 Dell 電腦上的藍牙驅動程式更新至最新版本。如需詳細資訊，請參閱以下網站上的「驅動程式與下載項目」：<https://www.dell.com/support>。

- 1 按下滑鼠上的連線模式按鈕數次，直到連線模式指示燈 (3※ BLE-3；Bluetooth Low Energy-3) 亮起，這表示已選擇第三個藍牙連線。

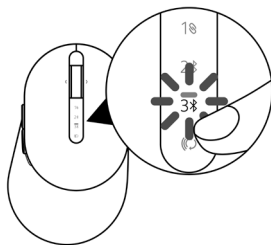

- 2 按住連線模式按鈕 3 秒，以啟動配對。

連線模式指示燈 (3※) 會閃爍 3 分鐘，表示無線滑鼠目前處於配對模式。

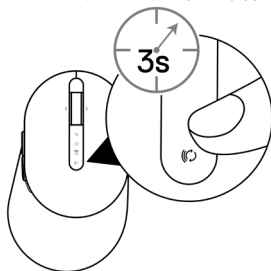

3 將無線滑鼠配對至支援藍牙功能的電腦。

快速配對：

- 在 Windows Search 中，輸入藍牙。
- 按一下藍牙與其他裝置設定。設定視窗會隨即顯示。
- 確定已勾選「顯示使用快速配對連線的通知」方塊。

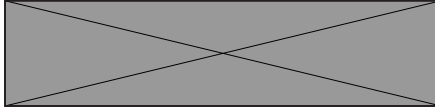

- 確定已開啟藍牙。
- 將無線滑鼠放在電腦附近。找到新的 Dell 滑鼠視窗隨即出現。
- 按一下連線並確認無線滑鼠與電腦的配對程序。

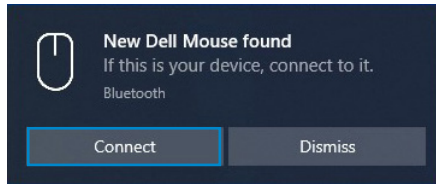

新增裝置：

- 在 Windows Search 中，輸入藍牙。
- 按一下藍牙與其他裝置設定。設定視窗會隨即顯示。
- 確定已開啟藍牙。
- 按一下新增藍牙或其他裝置 > 藍牙。
- 從可用裝置清單，按一下 Dell 滑鼠。

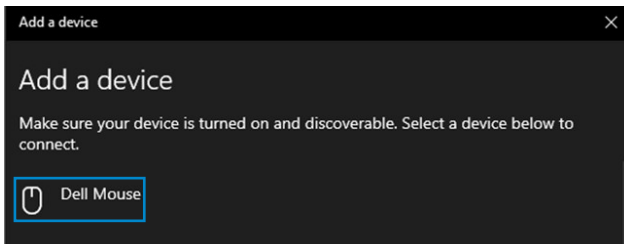

附註：如果沒有列出 Dell 滑鼠，請確定有在無線滑鼠上啟用配對模式。



4 同時確認無線滑鼠與電腦的配對程序。

連線模式指示燈 (3*) 會亮起白燈持續幾秒，用以確認正在進行配對，然後 指示燈隨即熄滅。無線滑鼠與電腦完成配對後，只要啟用藍牙且兩台裝置位於藍牙通訊範圍內，無線滑鼠就會自動連線至電腦。

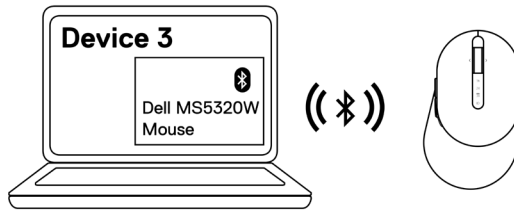
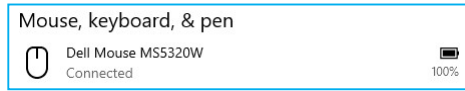

設定無線鍵盤

1 取下電池蓋。

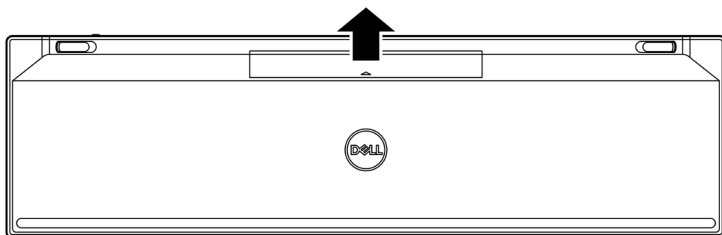

2 將 AAA 電池裝入電池室。

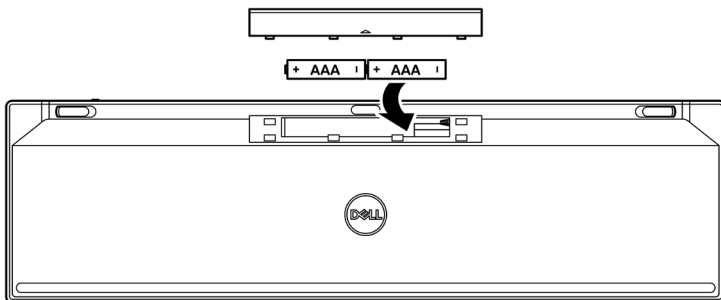

3 裝回電池蓋。

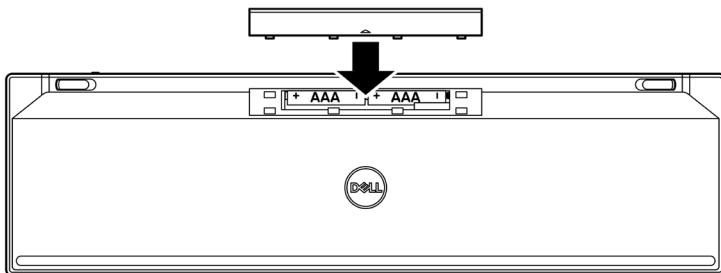

4 向右滑動電源開關，開啟無線鍵盤電源。

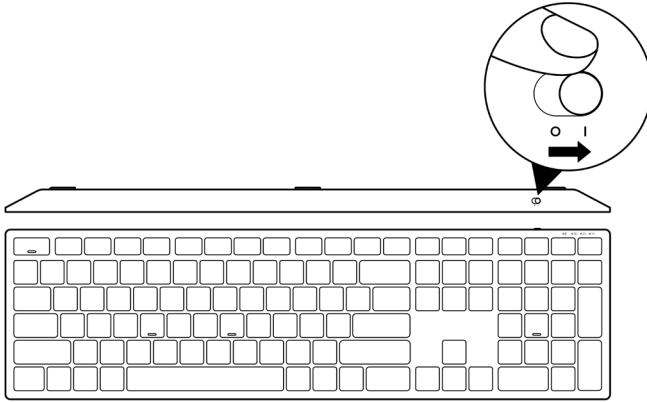

 附註：確定電腦與無線鍵盤保持在十公尺以內的距離。



配對無線鍵盤

您可使用 USB 接收器或藍牙，將 Dell 無線鍵盤與裝置進行配對。您可在筆記型電腦、桌上型電腦或任何相容的行動裝置之間進行配對及切換。

將您的無線鍵盤與 USB 接收器配對

 附註：您可使用 Dell Universal Pairing，將裝置連接至無線鍵盤。

1 將 Dell Universal USB 接收器連接到電腦的 USB 連接埠。

 附註：如果您的電腦不支援 USB Type-A 連接埠，則需要使用 USB Type-C to Type-A 轉接器（另售）。

 附註：RF 裝置已在原廠內預先配對。

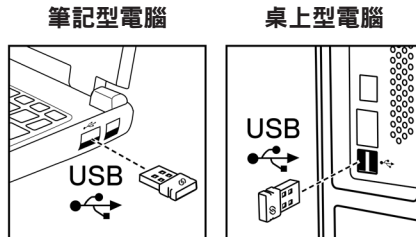

2 無線鍵盤上的連線模式指示燈 (10) 預設為 Dell Universal Pairing。

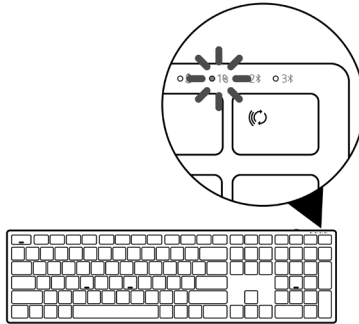

3 無線鍵盤即會與您的 USB 裝置完成配對。

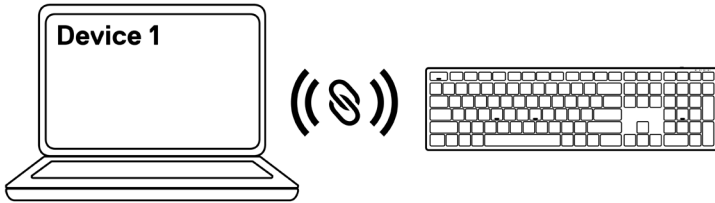

使用藍牙配對無線鍵盤

 附註：您可使用藍牙功能，最多將兩台裝置連線至無線鍵盤。

 附註：使用藍牙功能配對無線鍵盤前，請確保已在電腦上取消配對未使用的裝置，並將 Dell 電腦上的藍牙驅動程式更新至最新版本。如需詳細資訊，請參閱以下網站上的「驅動程式與下載項目」：<https://www.dell.com/support>。

- 1 按下鍵盤上的連線模式按鈕數次，直到連線模式指示燈 (2※ BLE-2) 亮起，這表示已選擇第二個藍牙連線。

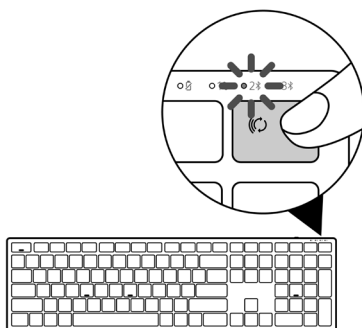

- 2 按住連線模式按鈕 3 秒，以啟動配對。

連線模式指示燈 (2※) 會閃爍 3 分鐘，表示無線鍵盤目前處於配對模式。

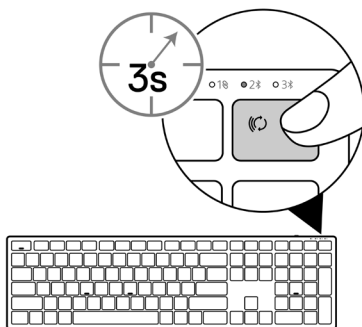

3 將無線鍵盤配對至支援藍牙功能的電腦。

快速配對：

- 在 Windows Search 中，輸入**藍牙**。
- 按一下**藍牙與其他裝置設定**。設定視窗會隨即顯示。
- 確定已勾選「顯示使用快速配對連線的通知」方塊。

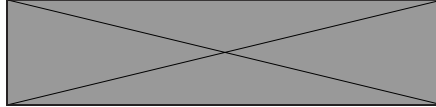

- 確定已開啟藍牙。
- 將無線鍵盤放在電腦附近。**找到新的 Dell 鍵盤**視窗隨即出現。
- 按一下「**連線**」並確認無線鍵盤與電腦的配對程序。

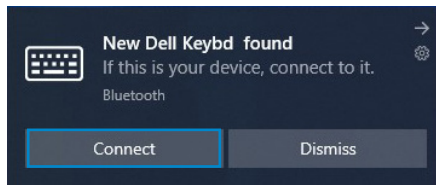

新增裝置：

- 在 Windows Search 中，輸入**藍牙**。
- 按一下**藍牙與其他裝置設定**。設定視窗會隨即顯示。
- 確定已開啟藍牙。
- 按一下**新增藍牙或其他裝置 > 藍牙**。
- 從可用裝置清單，按一下**Dell 鍵盤**。

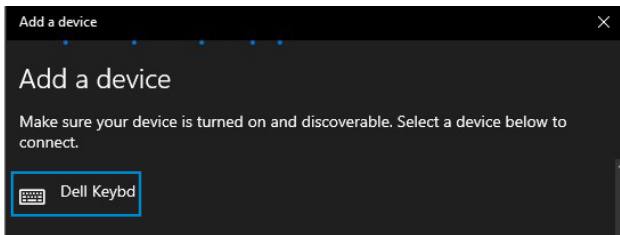

附註：如果沒有列出 **Dell 鍵盤**，請確定有在無線鍵盤上啟用配對模式。



4 同時確認無線鍵盤與電腦的配對程序。

連線模式指示燈 (2*) 會亮起白燈持續幾秒，用以確認正在進行配對，然後指示燈隨即熄滅。無線鍵盤與電腦完成配對後，只要啟用藍牙且兩台裝置位於藍牙通訊範圍內，無線鍵盤就會自動連線至電腦。

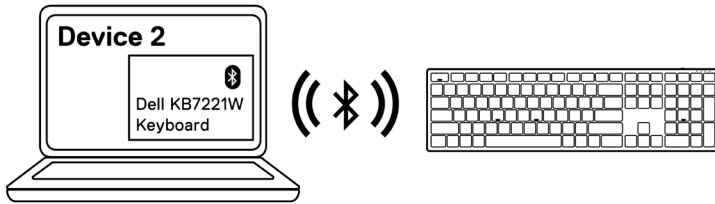
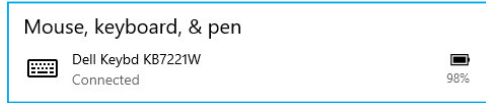

使用藍牙配對裝置三

 附註：您可使用藍牙功能，將第三台裝置連線至無線鍵盤。

 附註：使用藍牙功能配對無線鍵盤前，請確保已在電腦上取消配對未使用的裝置，並將 Dell 電腦上的藍牙驅動程式更新至最新版本。如需詳細資訊，請參閱以下網站上的「驅動程式與下載項目」：<https://www.dell.com/support>。

- 1 按下鍵盤上的連線模式按鈕數次，直到連線模式指示燈 (3※ BLE-3) 亮起，這表示已選擇第三個藍牙連線。

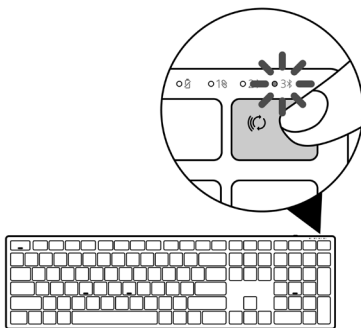

- 2 按住連線模式按鈕 3 秒，以啟動配對。

連線模式指示燈 (3※) 會閃爍 3 分鐘，表示無線鍵盤目前處於配對模式。

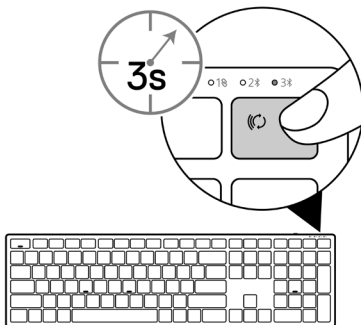

3 將無線鍵盤配對至支援藍牙功能的電腦。

快速配對：

- 在 Windows Search 中，輸入藍牙。
- 按一下藍牙與其他裝置設定。設定視窗會隨即顯示。
- 確定已勾選「顯示使用快速配對連線的通知」方塊。

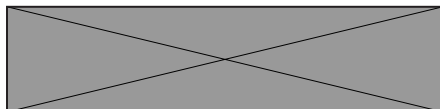

- 確定已開啟藍牙。
- 將無線鍵盤放在電腦附近。找到新的 Dell 鍵盤視窗隨即出現。
- 按一下「連線」並確認無線鍵盤與電腦的配對程序。

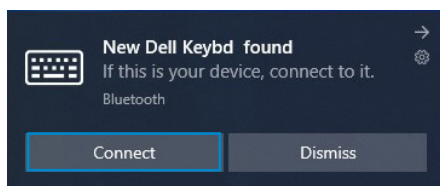

新增裝置：

- 在 Windows Search 中，輸入藍牙。
- 按一下藍牙與其他裝置設定。設定視窗會隨即顯示。
- 確定已開啟藍牙。
- 按一下新增藍牙或其他裝置 > 藍牙。
- 從可用裝置清單，按一下 Dell 鍵盤。

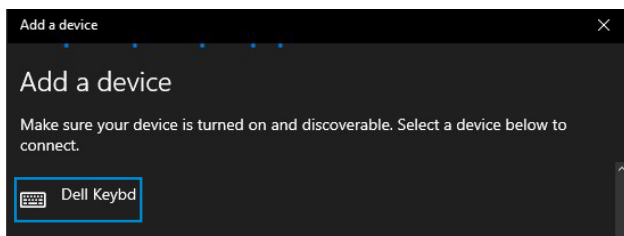

附註：如果沒有列出 Dell 鍵盤，請確定有在無線鍵盤上啟用配對模式。



4 同時確認無線鍵盤與電腦的配對程序。

連線模式指示燈 (3*) 會亮起白燈持續幾秒，用以確認正在進行配對，然後指示燈隨即熄滅。無線鍵盤與電腦完成配對後，只要啟用藍牙且兩台裝置位於藍牙通訊範圍內，無線鍵盤就會自動連線至電腦。

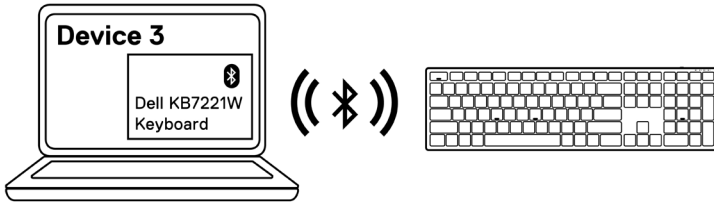
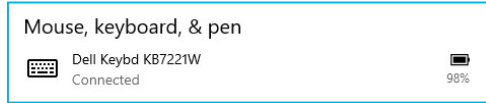

無線鍵盤規格

一般規格

無線鍵盤型號	KB7221W
RF 通訊協定	<ul style="list-style-type: none">• 藍牙 5.0 LE (支援 Microsoft Swift Pair)• 2.4 GHz RF
加密技術	AES 128 位元與 AES-CCM
操作範圍	<ul style="list-style-type: none">• 無線通訊距離達 10 公尺• 長達 10 公尺無線通訊距離的最佳效能• 效能等同於或優於 Dell 現有出貨的無線鍵盤與滑鼠。Dell 將提供基準參考產品。
支援的作業系統 (2.4 GHz)	<ul style="list-style-type: none">• Windows 10/8/7/XP/Vista Server 2003/Server 2008/Server 2012• Linux Ubuntu 18 與 Redhat 8 Enterprise、Free DOS• Chrome 與 Android• MAC OS
支援的作業系統 (藍牙)	<ul style="list-style-type: none">• Windows 10/8• Chrome 與 Android• MAC OS

電氣規格

操作電壓	2.0 V – 3.2 V
所需的電池	兩顆 AAA 鹼性
無線傳輸	雙向通訊
傳輸範圍	最遠達 10 公尺



物理特性

重量 (不含電池)	540 g
重量 (含電池)	561 g
尺寸：	
長度	433.30 mm (17.05 in.)
寬度	121.50 mm (4.78 in.)
高度	28.36 mm (1.11 in.)

環境

溫度：	
操作	0°C 至 40°C (32°F 至 104°F)
存放	-40°C 至 65°C (-40°F 至 149°F)
存放濕度	最高 95% 相對濕度；非冷凝



無線滑鼠規格

一般規格

無線滑鼠型號	MS5320W
RF 通訊協定	<ul style="list-style-type: none">• 藍牙 5.0 LE (支援 Microsoft Swift Pair)• 2.4 GHz RF
加密技術	AES 128 位元與 AES-CCM
操作範圍	<ul style="list-style-type: none">• 無線通訊距離達 10 公尺• 長達 10 公尺無線通訊距離的最佳效能• 效能等同於或優於 Dell 現有出貨的無線鍵盤與滑鼠。Dell 將提供基準參考產品。
支援的作業系統 (2.4 GHz)	<ul style="list-style-type: none">• Windows 10/8/7/XP/Server 2008/Server 2012• Linux Ubuntu 18 與 Redhat 8 Enterprise、Free DOS• Chrome 與 Android• MAC OS
支援的作業系統 (藍牙)	<ul style="list-style-type: none">• Windows 10/8• Chrome 與 Android• MAC OS

電氣規格

操作電壓	0.9 V – 1.6 V
所需的電池	一顆 AA 鹼性
無線傳輸	雙向通訊
傳輸範圍	最遠達 10 公尺



物理特性

重量 (不含電池)	86.7 g
重量 (含電池)	110 g
尺寸：	
長度	114.5 mm (4.50 in.)
寬度	70.0 mm (2.75 in.)
高度	41.6 mm (1.63 in.)

環境

溫度：	
操作	0°C 至 40°C (32°F 至 104°F)
存放	-40°C 至 65°C (-40°F 至 149°F)
存放濕度	最高 95% 相對濕度；非冷凝



故障排除

問題	可能的解決方法
無法使用無線滑鼠／無線鍵盤	<ol style="list-style-type: none">1 檢查電池是否正確安裝。電池的「+」和「-」極應依照電池室標籤所指示的方向。2 檢查電池電量。<ul style="list-style-type: none">• 如果無線滑鼠使用充電電池，請確定電池有充滿電。• 如果電池電量耗盡，請更換新電池。3 請關閉無線滑鼠／無線鍵盤的電源，然後再次開啟電源。檢查電池狀態指示燈是否閃爍黃燈，表示電池電力不足。如果電池電量完全耗盡，電池狀態指示燈將不會亮起。4 確定 USB 接收器直接連接至電腦。請勿使用連接埠擴充底座、USB 集線器等裝置。5 變更 USB 連接埠。將 USB 接收器插入電腦的其他 USB 連接埠。6 更新電腦上的藍牙驅動程式：<ol style="list-style-type: none">a) 開啟網頁瀏覽器並從以下網站下載最新的藍牙驅動程式： https://www.dell.com/support。b) 重新啟動電腦。



問題	可能的解決方法
無法使用藍牙將無線滑鼠／無線鍵盤配對至電腦	<ol style="list-style-type: none"> 檢查電池電量。 <ul style="list-style-type: none"> 如果無線滑鼠／無線鍵盤使用充電電池，請確定電池有充滿電。 如果電池電量耗盡，請更換新電池。 請關閉無線滑鼠／無線鍵盤的電源，然後再次開啟電源。檢查電池狀態指示燈是否閃爍黃燈，表示電池電力不足。如果電池電量完全耗盡，電池狀態指示燈將不會亮起。 重新啟動電腦。 檢查作業系統是否為 Windows 10/Windows 8/Chrome/Android。 確定無線滑鼠／無線鍵盤在電腦上，設為藍牙低功耗 (BLE) 模式。如需詳細資訊，請參閱電腦隨附的說明文件。
無線滑鼠指標沒有移動 左鍵／右鍵沒有作用	<ol style="list-style-type: none"> 檢查電池電量。 <ul style="list-style-type: none"> 如果無線滑鼠使用充電電池，請確定電池有充滿電。 如果電池電量耗盡，請更換新電池。 請關閉無線滑鼠的電源，然後開啟電源。檢查電池狀態指示燈是否閃爍黃燈 10 次，表示電池電力不足。如果電池電量完全耗盡，電池狀態指示燈將不會亮起。 重新啟動電腦。



問題	可能的解決方法
無法將無線滑鼠／無線鍵盤配對至電腦	<ol style="list-style-type: none">1 檢查電池電量。<ul style="list-style-type: none">• 如果無線滑鼠／無線鍵盤使用充電電池，請確定電池有充滿電。• 如果電池電量耗盡，請更換新電池。2 請關閉無線滑鼠／無線鍵盤的電源，然後再次開啟電源。檢查電池狀態指示燈是否閃爍黃燈，表示電池電力不足。如果電池電量完全耗盡，電池狀態指示燈將不會亮起。3 重新啟動電腦。
無線連線中斷	<ol style="list-style-type: none">1 確定 USB 接收器直接連接至電腦。請勿使用連接埠擴充基座、USB 集線器等裝置。2 變更 USB 連接埠。將 USB 接收器插入電腦的其他 USB 連接埠。



法規資訊

保固

有限保固與退貨政策

Dell 品牌產品享有三年的有限硬體保固。如果與 Dell 系統一起購買，則應遵循系統保固。

美國客戶適用：

此購買與本產品使用均受 Dell 使用者授權合約之規範，您可瀏覽 [Dell.com/terms](https://www.dell.com/terms) 參閱此合約。本文件包含具約束力的仲裁條款。

歐洲、中東及非洲客戶適用：

Dell 品牌產品的銷售與使用均受適用國家消費者法定權利、您所簽署之任何零售商銷售合約之條款（適用於您與零售商雙方）以及 Dell 使用者授權合約條款等之規範。

Dell 還可提供其他的硬體保固 – Dell 使用者授權合約與保固條款的完整詳細資訊，請瀏覽 [Dell.com/terms](https://www.dell.com/terms)，從「首頁」頁面底部的清單中選擇您的國家，然後按一下使用者授權合約的「條款與條件」連結或保固條款的「支援」連結。

非美國客戶適用：

Dell 品牌產品的銷售與使用均受適用國家消費者法定權利、您所簽署之任何零售商銷售合約之條款（適用於您與零售商雙方）以及 Dell 保固條款等之規範。Dell 還可提供其他的硬體保固 – Dell 保固條款的完整詳細資訊，請瀏覽 [Dell.com](https://www.dell.com)，從「首頁」頁面底部的清單中選擇您的國家，然後按一下「條款與條件」連結或保固條款的「支援」連結。

