

محول السماعفة المحمول Dell - MH3021P

دليل المستخدم



الطراز: MH3021Pu

ملاحظات، تحذيرات، وتنبهات

ملاحظة: الملاحظة تشير إلى معلومات مهمة تساعد في استخدام جهاز الكمبيوتر بشكل أفضل.



تحذير: كلمة تحذير تشير إلى إما مخاطر محتملة على الجهاز أو خسارة البيانات ويخبرك بكيفية تجنب المشكلة



تنبيه: كلمة تنبيه تشير إلى احتمالية وقوع ضرر للممتلكات أو إصابات شخصية أو الوفاة.



© Dell Inc 2020 أو الشركات التابعة. كل الحقوق محفوظة. تعتبر Dell و EMC وغيرهم من العلامات التجارية تابعة لشركة Dell Inc أو الشركات التابعة. والعلامات التجارية الأخرى ترجع لأصحابها.

06- 2020

القس A00

المحتويات

4 محتويات العبوة
5 الخصائص
5 نظرة أمامية
5 نظرة خلفية
6 استخدام محول السماعة المحمول
14 استكشاف الأعطال وإصلاحها
18 المواصفات
19 معلومات قانونية
19 الضمان

محتويات العبوة



2 الوثائق

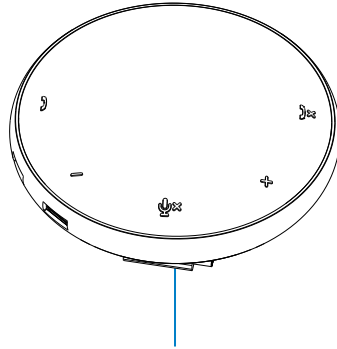

1 محول السماعة المحمول

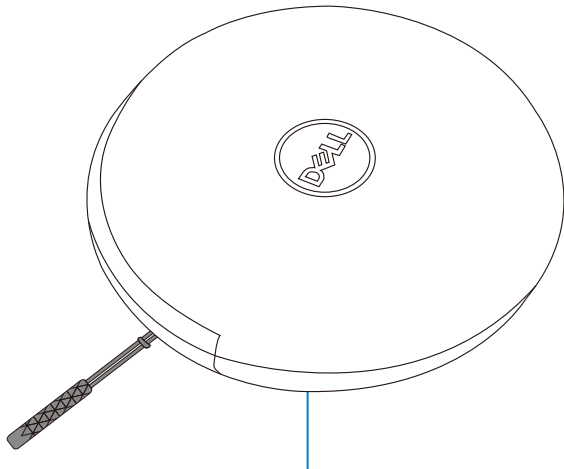

3 الغلاف



الخصائص

نظرة أمامية

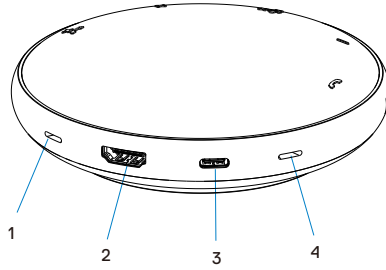

1 الميكروفون

2 منفذ HDMI

3 منفذ USB-C

4 الميكروفون

نظرة خلفية

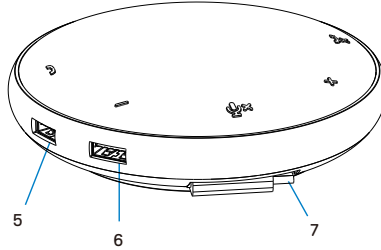

5 منفذ USB-A

6 منفذ USB-A

7 منفذ USB-C

استخدام محول السماعة المحمول

1. اعثر على سلك USB-C أسفل جهاز MH3021P. حرر سلك USB-C يدوياً.

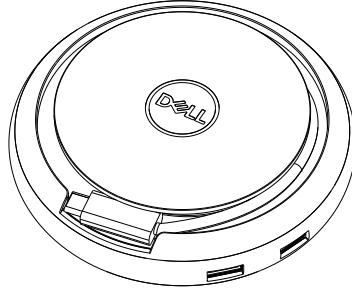

2. قم بتوصيل سلك USB-C في جهاز MH3021P بمنفذ الصاعقة أو منفذ USB-C بجهاز الكمبيوتر. الصور التالية تعرض توصيل شاشة HDMI وغيرها من الأجهزة بمحول MH3021P بدون توصيل مصدر طاقة خارجي بمحول MH3021P.

بدون مصدر طاقة

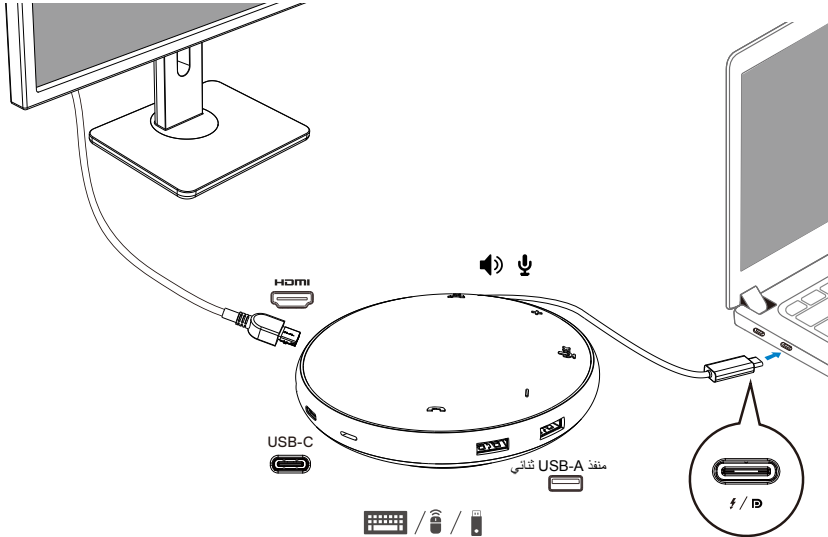

3. يدعم محول MH3021P مصدر طاقة حتى 90 واط عند التوصيل بمنفذ الساعة أو منفذ USB-C بجهاز الكمبيوتر. يمكن توفير مصدر الطاقة عن طريق محول أو شاشة USB-C تدعم خاصية الشحن. فيما يلي صورتين توضحان محول MH3021P متصل بمصدر طاقة خارجي عبر محول طاقة USB-C أو شاشة USB-C.

بمصدر طاقة عبر محول USB-C

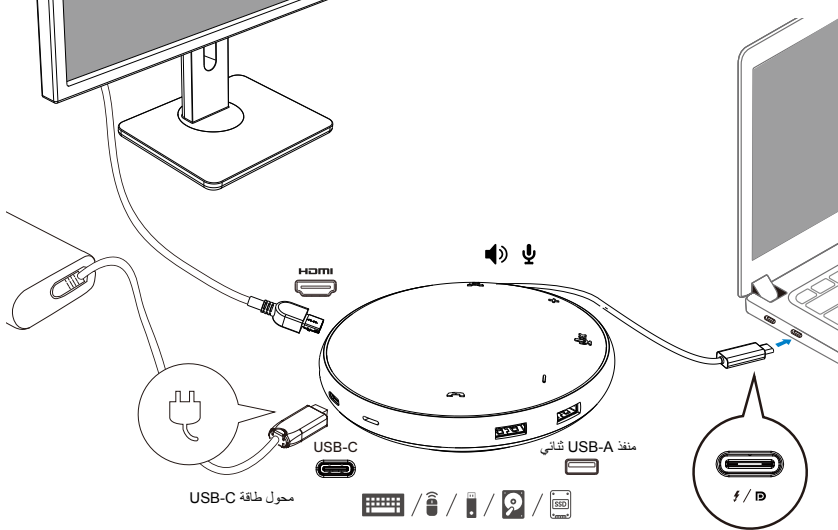

بمصدر طاقة عبر شاشة USB-C

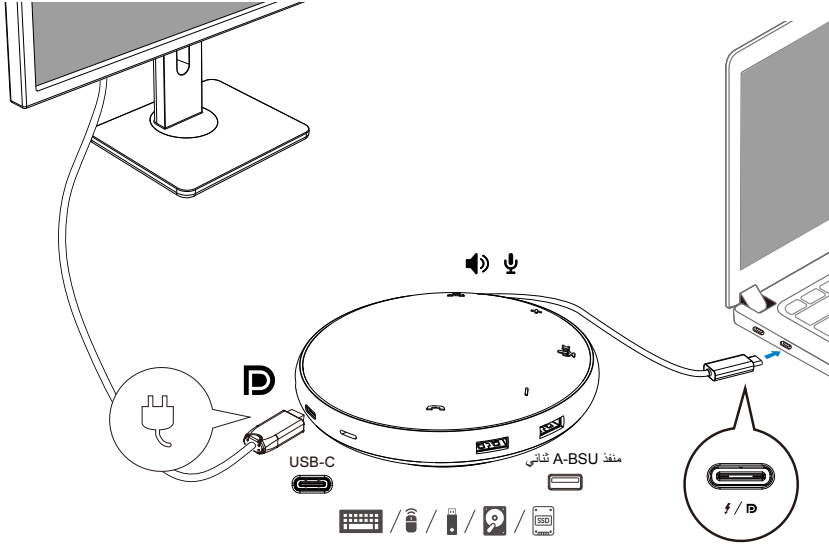

4. محول MH3021P به سماعة خارجية وميكروفون، يمكن استخدامهم للاتصالات بعد توصيل المحول الهاتفي بجهاز الكمبيوتر.

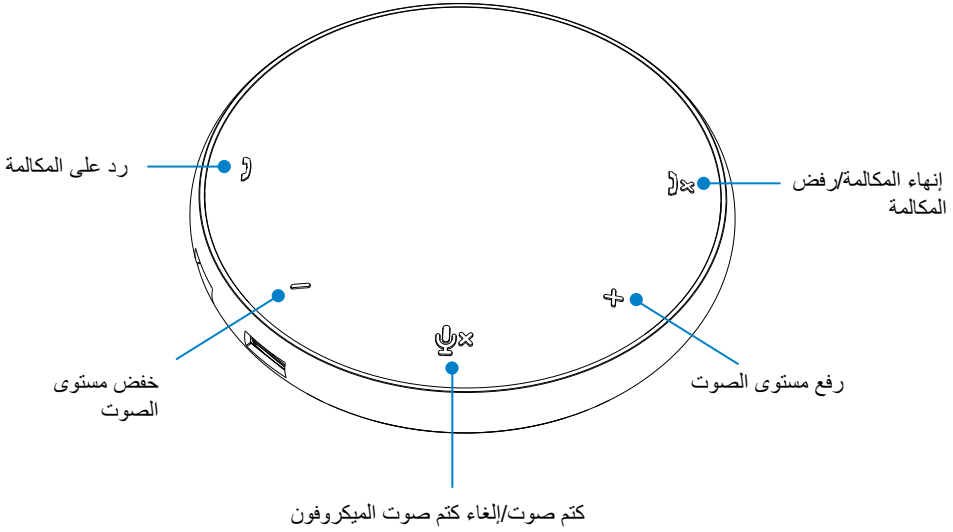

انقر زر الرد على المكالمة	رد على المكالمة)
انقر زر إنهاء/رفض المكالمة	إنهاء المكالمة/رفض المكالمة)x
انقر زر رفع مستوى الصوت	رفع مستوى صوت السماعة الخارجية	+
انقر زر خفض مستوى الصوت	خفض مستوى صوت السماعة الخارجية	-
انقر زر كتم صوت الميكروفون	كتم صوت/إلغاء كتم صوت الميكروفون	μx



5. التشغيل في برامج Skype for Business / Zoom
- الرد على مكالمات Skype for Business / Zoom:
 - (1) اضغط على زر الرد على المكالمة للرد على المكالمات.

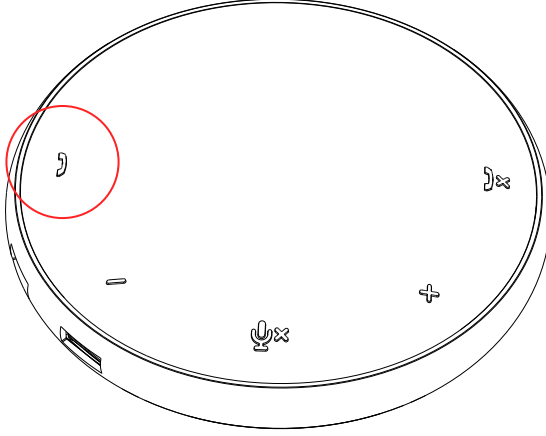

- إجراء مكالمات Skype for Business
- (1) اضغط على زر الرد على المكالمة لعرض الشاشة الرئيسية لبرنامج Skype for Business
- (2) ابدأ مكالمة عبر تطبيق Skype for Business على جهاز الكمبيوتر.

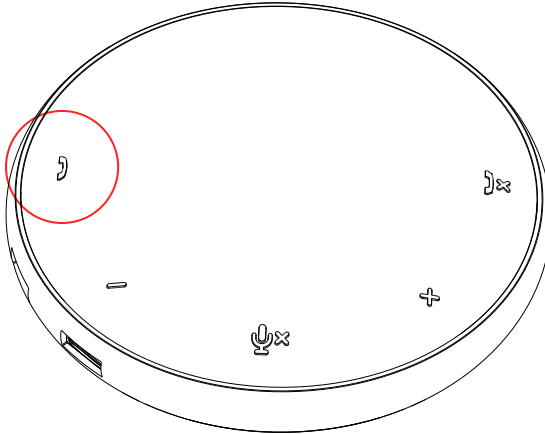

- إجراء مكالمات Zoom
- (1) ابدأ مكالمة عبر تطبيق Zoom.

● ضبط مستوى الصوت

- (1) اضغط على زر رفع مستوى الصوت لزيادة مستوى الصوت. سوف تسمع نغمة صوتية عند الضغط على زر رفع مستوى الصوت.
- (2) اضغط على زر خفض مستوى الصوت لخفض مستوى الصوت. سوف تسمع نغمة صوتية عند الضغط على زر خفض مستوى الصوت.

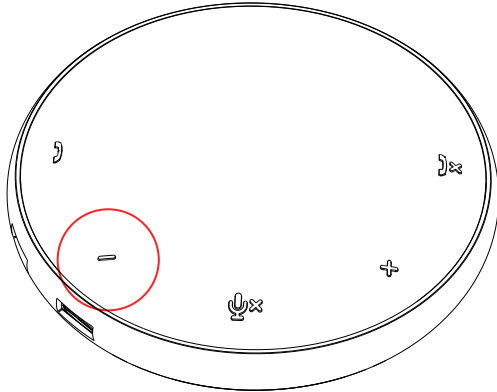
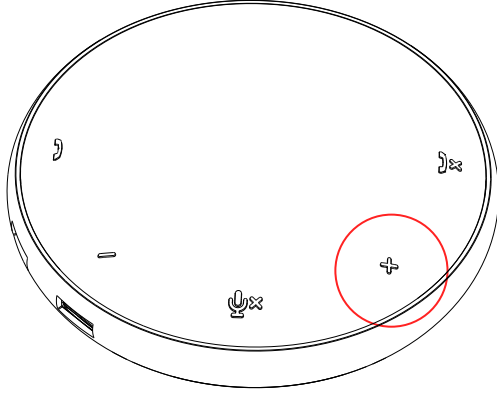

6. تشغيل الأزرار ومؤشرات LED

- مكالمة واردة:
أثناء وجود مكالمة واردة، سوف يومض مؤشر LED للرد على المكالمة بالأخضر، ومؤشر LED لرفض المكالمة باللون الأحمر.

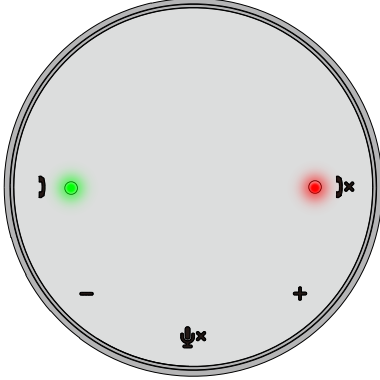

- عند التشغيل، سوف يضاء مؤشر LED الأوسط العلوي باللون الأبيض.

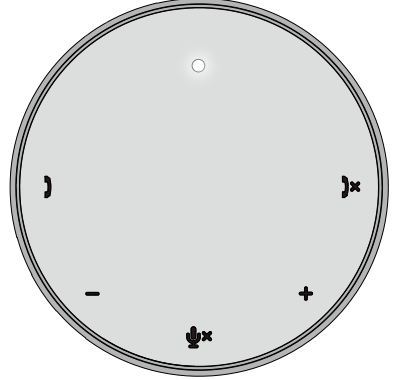

- أثناء المكالمة:
سوف يتغير مؤشر LED العلوي الأوسط بالأخضر.

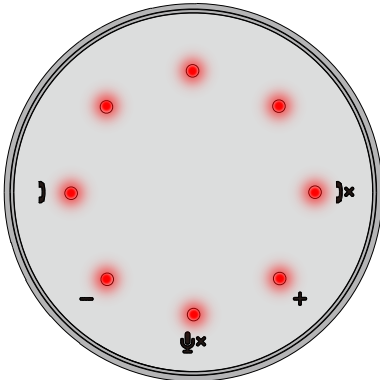

- أثناء المكالمة:
سوف يتغير مؤشر LED الأوسط بالأخضر.

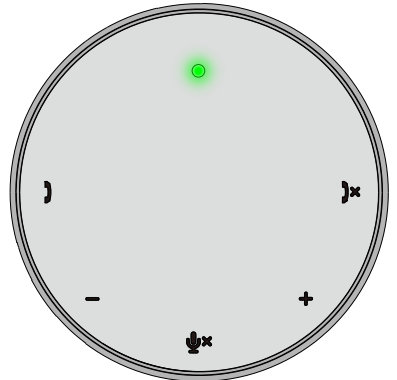

● ضبط مستوى الصوت:

عند ضبط مستوى الصوت، سوف تضاء حلقة مؤشرات LED مؤقتاً بالأبيض للإشارة إلى مستوى الصوت. عند الضغط على زر رفع مستوى الصوت، سوف يضاء مؤشر LED باتجاه عقارب الساعة. عند الضغط على زر خفض مستوى الصوت، سوف ينطفئ مؤشر LED باتجاه عكس عقارب الساعة.

● إنهاء مكالمة:

عند إنهاء مكالمة، سوف يعود مؤشر LED الأوسط العلوي من الأخضر إلى الأبيض. لبرنامج Zoom، اضغط على "مغادرة الاجتماع" من التطبيق.

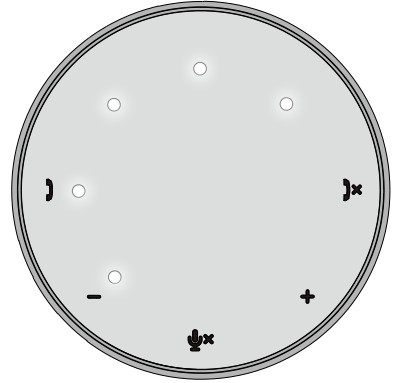
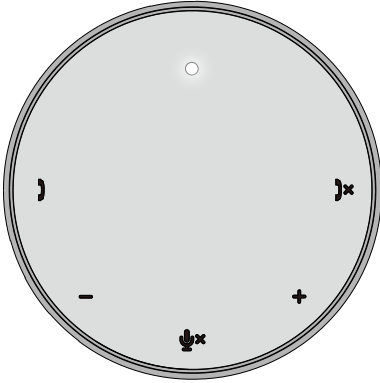

7. توصيل الأجهزة الطرفية بمحول MH3021P

بإمكان محول MH3021P أن يدعم فيديو واحد فقط، على أساس أسبقية الاتصال. عند توصيل منفذين فيديو في نفس الوقت، سوف تكون الأولوية لمنفذ فيديو HDMI.

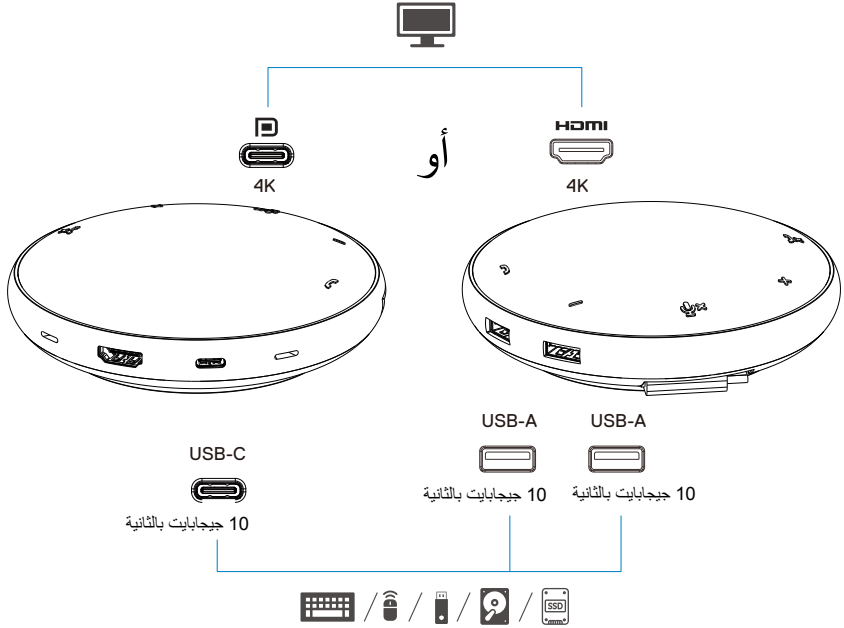

التوصيل بشاشة أو جهاز عرض خارجي.

منفذ الفيديو



التوصيل بأجهزة طرفية مثل لوحات المفاتيح، والفأرة وأجهزة التخزين الخارجية.

منافذ USB-C
USB-A



ملاحظة: عند توصيل محول MH3021P بمنفذ الصاعقة أو منفذ USB-C بطاقة 15 واط في جهاز الكمبيوتر، سوف يعمل انتقال البيانات عبر منافذ USB-A و USB-C كما يلي:

2X / 1X + 1X

3X

ملاحظة: عند توصيل محول MH3021P بمنفذ USB-C بطاقة 7.5 واط في جهاز الكمبيوتر، سوف يعمل انتقال البيانات عبر منافذ USB-A و USB-C كما يلي:

3X

استكشاف الأعطال وإصلاحها

المشكلات	الحلول المحتملة
محول MH3021P لا يعمل على منفذ USB-A بجهاز الكمبيوتر	محول MH3021P متوافق فقط مع منفذ USB-C على جهاز الكمبيوتر. منفذ الصاعقة أو منفذ USB-C.
لا تعمل على شاشات متعددة	محول MH3021P يدعم شاشة واحدة فقط. يمكنك توصيل جهاز طرفي واحد فقط بمنفذ HDMI أو شاشة USB-C في أي وقت.
لا يمكن استخدام كل منافذ USB في نفس الوقت عند توصيل محول MH3021P بجهاز كمبيوتر محمول بدون مصدر طاقة خارجي	إذا قمت بتوصيل محول MH3021P بمنفذ الصاعقة أو منفذ USB-C بطاقة 15 واط في جهاز الكمبيوتر، يمكنك استخدام مخرج فيديو واحد فقط، وساعة، وأجهزة USB منخفضة الطاقة مثل: الفأرة، مؤشر عرض، أو دونجبل لاسلكي، وربما محرك أقراص صلب خارجي. إذا قمت بتوصيل محول MH3021P بمنفذ USB-C بطاقة 7.5 واط في جهاز الكمبيوتر، يمكنك استخدام مخرج فيديو واحد فقط إلى جانب أجهزة منخفضة الطاقة مثل مؤشر عرض، أو دونجبل لاسلكي.
لا يمكن القراءة والكتابة من/إلى جهاز تخزين SSD/HDD خارجي ومحرك بصري (CD/DVD/بلوراي) عند التوصيل بمحول MH3021P.	• بعض المحركات SSD/HDD/البصرية الخارجية تحتاج إلى طاقة أعلى مما يمكن لمحول MH3021P توفيره. • ينصح بتوصيل محرك SSD/HDD/بصري خارجي بجهاز الكمبيوتر مباشرة.
ظهور رسالة ارتفاع مستوى الطاقة "جهاز USB غير معروف يحتاج إلى طاقة أعلى مما يوفره المنفذ" عند توصيل جهاز طرفي بمحول MH3021P.	• الجهاز الطرفي المتصل بمحول MH3021P يحتاج إلى طاقة أعلى. قم بفصل الأجهزة الطرفية الأخرى المتصلة بمحول MH3021P. للأجهزة الطرفية التي تستهلك طاقة أعلى، ينصح بتوصيل الجهاز الطرفي بجهاز الكمبيوتر مباشرة. • سوف يتم فصل كل الأجهزة المتصلة بمنفذ USB-A/USB-C على محول MH3021P تلقائياً عندما تظهر رسالة ارتفاع مستوى الطاقة. يمكنك فصل آخر جهاز USB متصل.
دقة الشاشة أقل من 60 هرتز عند التوصيل بمنفذ HDMI أو منفذ النوع C بمحول MH3021P	• تحقق للتأكد من قدرة الشاشة على دعم جودة 4K 60 هرتز. • دقة 4K عند 60 هرتز مدعومة على أجهزة الكمبيوتر التي بها منفذ شاشة (DisplayPort) 1.3 أو أحدث (HBR3) مع شاشة بقدرات دقة 4K عند 60 هرتز. في أجهزة الكمبيوتر التي تدعم منفذ شاشة (DisplayPort) أقل من 1.3، تكون أقصى دقة مدعومة هي 4K عند 30 هرتز.
محول MH3021P لا يشحن جهاز الكمبيوتر من خلال منفذ USB-C. أرى أيقونة انفجار أصفر على أيقونة حالة البطارية	• محول P1203HM يدعم 09 واط بحد أقصى لتزويد الطاقة. ويعتمد الحد الأدنى المطلوب للشحن على المنصة المستخدمة. • يحتفظ محول P1203HM بطاقة 51 واط، بحيث يحصل نظامك على 51 واط أقل من مصدر الطاقة. يمكنك ملاحظة رسالة/أيقونة الشحن البطيء بسبب ذلك. • ينصح باستخدام محول بمعدل طاقة أعلى للحصول على أفضل تجربة شحن.
لا فيديو على الشاشة المتصلة بمحول MH3021P	• محول MH3021P يدعم شاشة واحدة فقط. • تحقق من أسلاك توصيل الفيديو. • افصل الجهاز الطرفي من MH3021P، انتظر 10 ثواني ثم قم بتوصيل الجهاز الطرفي.
مشكلات بأداء الفيديو / الصوت	تحقق/حدث نظام الإدخال والإخراج الأساسي للنظام (BIOS)، وتعريف الرسومات وتعريف الصوت للإصدار الأحدث. تحقق/حدث نظام برنامج وتعريف منفذ الصاعقة للإصدار الأحدث.
تحديث نظام الإدخال والإخراج الأساسي (BIOS) بالنظام MH3021P وبرنامج MH3021P	يرجى تحديث نظام الإدخال والإخراج الأساسي للنظام (BIOS)، وتعريف الرسومات والتعريفات الأخرى من https://www.dell.com/support/drivers يرجى تحديث برنامج MH3021P من https://www.dell.com/support/drivers تحتاج إلى توصيل محول MH3021P بجهاز الكمبيوتر قبل تحديث البرنامج
مدير شاشة (DELL) (DDM) لا يعمل	تحقق/حدث نظام الإدخال والإخراج الأساسي للنظام (BIOS) / تعريف الرسومات وتثبيت تطبيق شاشة مدير شاشة (DDM) Dell. https://www.dell.com/support/home/drivers/driversdetails?driverid=6WGWY

وظائف أزرار MH3021P على بعض برامج الاتصال الشهيرة

• أزرار MH3021P تعمل جيداً مع تطبيقات Zoom و Skype for Business . مع برامج الاتصالات الأخرى، يمكنك الوصول إلى أزرار التحكم بالمكالمات عبر واجهة مستخدم برامج الاتصالات نفسها.

منصات الاتصالات الموحدة	كتم الصوت / إلغاء كتم الصوت	قبول المكالمة	إنهاء/رفض المكالمة	رفع مستوى الصوت	خفض مستوى الصوت
Zoom	التأكيد	التأكيد	التأكيد*	التأكيد	التأكيد
Skype for Business	التأكيد	التأكيد	التأكيد	التأكيد	التأكيد
Microsoft Teams	التأكيد	X	X	التأكيد	التأكيد
Google Hangouts	التأكيد	X	X	التأكيد	التأكيد
Cisco Webex	التأكيد	X	X	التأكيد	التأكيد
FaceTime	التأكيد	X	X	التأكيد	التأكيد
Slack	التأكيد	X	X	التأكيد	التأكيد
GoToMeeting	التأكيد	X	X	التأكيد	التأكيد
BlueJeans	التأكيد	X	X	التأكيد	التأكيد

* إنهاء المكالمة بطريقتين مختلفتين

1. رفض المكالمة – يمكن أن يتم ذلك عبر زر إنهاء المكالمة في السماعة

2. إنهاء مكالمة جارية – يمكن أن يتم فقط عبر تطبيق Zoom

زر استقبال المكالمة / إنهاء المكالمة لا يعمل على محول MH3021P مع تطبيق Zoom الحلول المحتملة

في حال تثبيت العديد من تطبيقات المكالمات الجماعية في نفس البيئة التقنية أو تثبيتها واستخدامها على نفس جهاز الكمبيوتر، قد لا تتمكن من قبول/إنهاء المكالمة بواسطة المحول MH3021P. ننصح بالرد على المكالمة الواردة / رفض المكالمة من خلال واجهة التطبيق.

الفيديو على الشاشة المرفقة مشوه أو تالف

• تحقق من أسلاك توصيل الفيديو.
• تحقق وحدث دقة الفيديو من الإعدادات < الشاشة > دقة الشاشة

الفيديو على الشاشة المرفقة غير معروض في الوضع الموسع.

• قم بتغيير الإعداد من الإعدادات < الشاشة > الشاشات المتعددة
• يمكنك تبديل الوضعيات من خلال الضغط على زر التناقل  + P.

يمكن سماع صدى صوت أثناء المكالمة

• محول MH3021P به خاصية إلغاء الصدى، سوف تساعد المستخدم على الطرف الآخر من المكالمة على الحد من صدى الصوت.
• إذا كنت تسمع صدى صوت في جهازك، قد يكون بسبب جهاز مستخدم الطرف الآخر للمكالمة. قد يكون جهاز الطرف الآخر أسوأ في خاصية إلغاء الصدى.

عدم خروج صوت من MH3021P

• بعد الاتصال، اذهب إلى إعدادات الصوت في جهاز الكمبيوتر واختر MH3021P ليكون جهاز التشغيل الصوتي.
• تحقق إن كان جهاز MH3021P متصلاً بجهاز الكمبيوتر بشكل صحيح.
• تأكد من عدم تعيين مستوى صوت MH3021P على 0%.

الميكروفون لا يعمل على محول MH3021P

• بعد التوصيل، اذهب إلى إعدادات الصوت بجهاز الكمبيوتر واختر Dell MH3021P ليكون جهاز التسجيل.

ألا يمكن إجراء مكالمة أو الرد على مكالمة واردة من زر الجهاز عبر تطبيقات Line وWechat وWhatsApp؟

• أزرار الرد على المكالمة وإنهاء/رفض المكالمة في جهاز MH3021P تدعم تطبيقات "Skype for Business" و"Zoom" فقط. يمكنك الرد أو إنهاء/رفض المكالمة عبر واجهة مستخدم برامج الاتصال.

وجود صوت غير طبيعي

• قم بإزالة أي عوائق بين جهاز MH3021P والمستخدم.
• أعد توصيل جهاز MH3021P بجهاز الكمبيوتر مجدداً.

مستوى الصوت منخفض جداً

• قم بإزالة أي عوائق بين جهاز MH3021P والمستخدم.
• قم برفع مستوى الصوت إلى مستوى أعلى عن طريق الضغط على زر رفع مستوى الصوت أو شريط التحكم من برنامج الاتصال.
• اضغط على إعدادات الصوت على نظام ويندوز و قم برفع مستوى الصوت.

برنامج Skype for Business
يعرض "هذه المكالمة معلقة"

• أثناء المكالمة على تطبيق Skype for Business، قد تصبح المكالمة معلقة (وليس غير متصلة) في بعض ظروف التشغيل (الضغط على أي زر، توصيل جهاز صوتي إضافي، تفريغ شحنة كهربائية ساكنة أو غيرها من الأمور غير المتوقعة)، قد يعرض تطبيق Skype for Business رسالة "هذه المكالمة معلقة"، وبسبب ذلك إن كنت ترغب في استئناف المكالمة، يمكنك الضغط على أيقونة "استئناف المكالمة" من أجل مواصلة المكالمة.

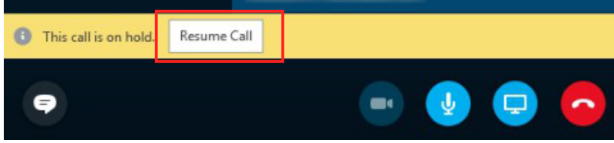

تعيين جهاز MH3021P ليكون
جهاز الصوت الافتراضي في
ويندوز 10

• يمكنك اتباع الخطوات التالية:

1. افتح الإعدادات.
 2. اذهب إلى النظام – الصوت.
 3. على اليمين، اختر الجهاز المطلوب في القائمة المنسدلة "اختر جهاز مخرج الصوت".
- a. قم بتعيين جهاز الإدخال

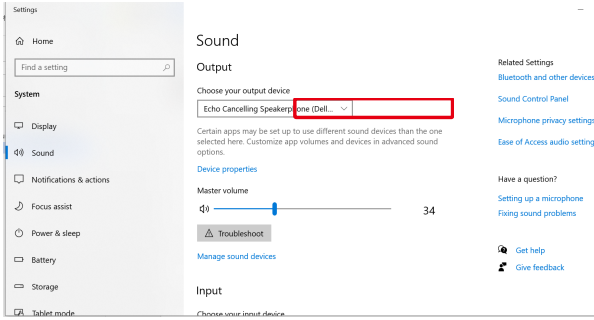

b. قم بتعيين جهاز الإدخال

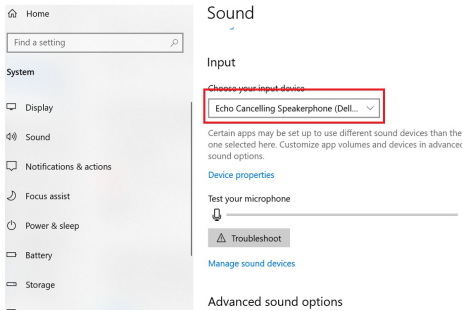

تعيين جهاز الصوت الافتراضي مع القائمة الصوتية

- يمكنك اتباع الخطوات التالية:
- 1. انقر على أيقونة مستوى الصوت في قائمة النظام.
- 2. انقر على السهم العلوي في القائمة الصوتية.

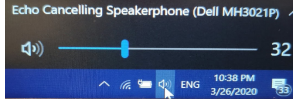

- 3. اختر جهاز الصوت المطلوب من القائمة.

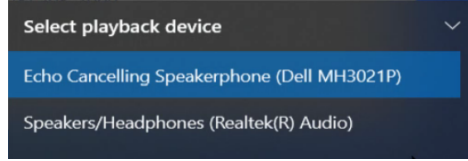

تعيين جهاز الصوت الافتراضي من تطبيق الصوت الكلاسيكي

- لفتح خيارات الصوت الكلاسيكية في ويندوز 10، يمكنك اتباع الخطوات التالية:
- 1. اضغط على الأزرار Win + R لفتح نافذة التشغيل.
- 2. اكتب أو انسخ والصق سطر الأوامر التالي: Mmsys.cpl

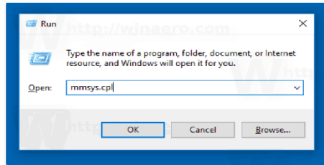

- 3. اضغط على زر الإدخال. سوف يفتح ذلك تطبيق الصوت مباشرة.

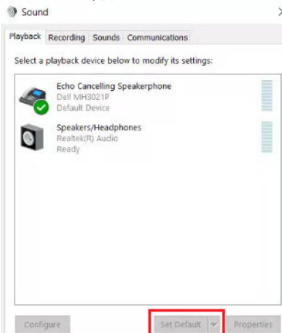

- 4. اختر جهاز الصوت المطلوب من القائمة وانقر على زر التعيين الافتراضي.

المواصفات	
مدخل البيانات الداخلة	USB-C مع وضعية DP alt
منافذ البيانات الخارجة	* 2 منفذ 1.3 BSU الجيل الثاني النوع A * 1 منفذ 1.3 BSU الجيل الثاني النوع C
منافذ مخارج الفيديو ومستويات الدقة المدعومة	مخرج فيديو واحد من واحد من المنفذين: * منفذ USB-C(DP) (3840×2160) حد أقصى/60هرتز * منفذ HDMI 2.0 (3840×2160) حد أقصى/60هرتز دقة 4K/60هرتز مدعومة فقط على أجهزة الكمبيوتر بخاصية HBR3.
صوت	* 2 ميكروفون مدمج متعدد الاتجاهات * سماعة
زر ومؤشر LED	* أزرار: رد على المكالمة، إنهاء/رفض المكالمة، رفع مستوى الصوت، خفض مستوى الصوت، كتم صوت الميكروفون * مؤشرات LED: أبيض، وأحمر، وأخضر

متطلبات النظام	
نظام التشغيل المدعوم	ويندوز 10 64-بت
درجة حرارة التشغيل	0~35°C

معلومات قانونية

الضمان

الضمان المحدود وسياسات الإرجاع
تحمل منتجات العلامة التجارية Dell ضمان محدود لمدة عام واحد (1 عام) على الجهاز. في حالة الشراء مع نظام Dell، سوف يمتد الضمان للنظام.

للمعملاء في الولايات المتحدة:

يخضع شراء واستخدام هذا المنتج إلى اتفاقية Dell للمستخدم النهائي، والتي يمكنكم العثور عليها من خلال الرابط www.dell.com/terms. تحتوي هذه الوثيقة على شروط تحكيم ملزمة.

للمعملاء في أوروبا والشرق الأوسط وإفريقيا:

منتجات العلامة التجارية Dell التي تباع وتستخدم تخضع للحقوق القانونية المحلية المعمول بها للعملاء، وشروط أي اتفاقية بيع تجزئة (بين المستخدم والبائع) وشروط تعاقد المستخدم النهائي من Dell. قد تقدم Dell أيضاً ضمان إضافي على الجهاز – يمكنكم العثور على التفاصيل الكاملة لتعاقد المستخدم النهائي من Dell وشروط الضمان على الموقع www.dell.com، واختيار البلد من القائمة أسفل الصفحة "الرئيسية" ثم النقر على رابط "الشروط والأحكام" لشروط المستخدم النهائي أو رابط "الدعم" لشروط الضمان.

للمعملاء خارج الولايات المتحدة:

منتجات العلامة التجارية Dell التي تباع وتستخدم تخضع للحقوق القانونية المحلية المعمول بها للعملاء، وشروط أي اتفاقية بيع تجزئة (بين المستخدم والبائع) وشروط تعاقد المستخدم النهائي من Dell. قد تقدم Dell أيضاً ضمان إضافي على الجهاز – يمكنكم العثور على التفاصيل الكاملة لتعاقد المستخدم النهائي من Dell وشروط الضمان على الموقع www.dell.com، واختيار البلد من القائمة أسفل الصفحة "الرئيسية" ثم النقر على رابط "الشروط والأحكام" لشروط المستخدم النهائي أو رابط "الدعم" لشروط الضمان.

ملاحظة: الضمان لا يغطي الغلاف.

