



Moniteur incurvé Dell UltraSharp 40 WUHD-U4021QW

Guide de l'utilisateur

Modèle : U4021QW
Modèle réglementaire : U4021QWt



-  **REMARQUE** : Une **REMARQUE** indique des informations importantes qui vous aident à mieux utiliser votre ordinateur.
-  **ATTENTION** : **ATTENTION** indique des dommages potentiels au matériel ou une perte de données si les instructions ne sont pas suivies.
-  **AVERTISSEMENT** : Un **AVERTISSEMENT** indique un risque de dommages matériels, de blessures corporelles ou de mort.

Copyright © 2020 Dell Inc. ou ses filiales. Tous droits réservés. Dell, EMC, et autres marques de commerce sont des marques appartenant à Dell Inc. ou à ses filiales. Les autres marques commerciales sont la propriété de leurs détenteurs respectifs.

Table des matières

Consignes de sécurité	5
À propos de votre moniteur	6
Contenu de l'emballage	6
Caractéristiques du produit	8
Identification des pièces et des commandes	9
Vue de face	9
Vue de dos	10
Vue de dessous	11
Spécifications du moniteur	12
Spécifications de résolution	14
Modes d'affichage présélectionnés	15
Spécifications électriques	16
Spécifications du haut-parleur	17
Caractéristiques physiques	17
Caractéristiques environnementales	18
Vidéo - Largeur de bande	19
USB - Largeur de bande	19
Affectation des broches	20
Plug-and-Play	26
Qualité du moniteur LCD et politique relative aux pixels	26
défectueux	26
Ergonomie	27
Manipuler et déplacer votre écran	29
Consignes de maintenance	30
Nettoyage de votre moniteur	30
Configuration de votre moniteur	31
Raccordement du socle	31
Utilisation de l'inclinaison, de la rotation et de l'extension	34
verticale	34



Inclinaison, rotation et extension verticale	34
Brancher votre moniteur	35
Gestion de vos câbles	39
Sécurisation de votre moniteur à l'aide d'un antivol	
Kensington (en option)	39
Démonter le socle du moniteur	40
Montage mural (en option)	41
Utilisation du moniteur	42
Mettre le moniteur sous tension	42
Utilisation de la commande joystick	42
Utilisation de la fonction de verrouillage OSD	44
Bouton du panneau avant	47
Utilisation du menu à l'écran (OSD).	48
Accéder au système de menus.	48
Messages d'alerte OSD.	61
Réglage de la résolution maximale.	65
Configuration du commutateur USB KVM.	66
Configuration de KVM auto	69
Dépannage	71
Autotest	71
Diagnostics intégrés	72
Problèmes courants	73
Problèmes spécifiques au produit.	75
Problèmes spécifiques au Bus série universel (USB)	80
Annexe	82
Avis de la FCC (États-Unis uniquement) et autres informations réglementaires	82
Contacter Dell	82
Base de données des produits UE pour le label énergétique et la fiche technique du produit	82



Consignes de sécurité

⚠ AVERTISSEMENT : L'utilisation de commandes, de réglages ou de procédures autres que ceux spécifiés dans la présente documentation peut entraîner une exposition à des chocs et des risques électriques et / ou mécaniques.

- Placez le moniteur sur une surface résistante et manipulez-le avec soin. L'écran est fragile et peut s'endommager en cas de chute ou de choc violent.
- Assurez-vous toujours que les valeurs nominales de votre moniteur fonctionnent avec l'alimentation secteur disponible dans votre pays.
- Maintenez le moniteur à température ambiante. Les conditions excessivement froides ou chaudes peuvent avoir un effet néfaste sur les cristaux liquides de l'écran.
- Ne soumettez pas le moniteur à de fortes vibrations ou à des chocs importants. Par exemple, ne placez pas le moniteur dans un coffre de voiture.
- Débranchez le moniteur lorsqu'il n'est pas prévu qu'il soit utilisé pendant une période prolongée.
- Pour éviter les chocs électriques, n'essayez pas de retirer un quelconque capot ou de toucher l'intérieur du moniteur.

Pour plus d'informations sur les consignes de sécurité, consultez les Informations relatives à la sécurité, à l'environnement et à la réglementation (SERI).



À propos de votre moniteur





Contenu de l'emballage

Votre moniteur est livré avec les composants illustrés dans le tableau ci-dessous. Si un composant venait à manquer, contactez Dell. Pour plus d'informations, consultez [Contact Dell](#).

 **REMARQUE : Certains composants peuvent être en option et ne pas être livrés avec votre moniteur. Certaines fonctionnalités peuvent ne pas être disponibles dans certains pays.**

	Écran
	Colonne du socle
	Base du socle
	Câble d'alimentation (variable selon le pays)
	Câble DisplayPort (DisplayPort vers DisplayPort)



	<p>Câble amont Super Speed USB 3.2 Gen1 A vers B (active les ports USB du moniteur)</p>
	<p>Câble HDMI</p>
	<p>Câble Thunderbolt™ 4 (USB type C) actif</p>
	<ul style="list-style-type: none"> • Guide d'installation rapide • Informations relatives à la sécurité, à l'environnement et à la réglementation • Rapport de calibrage d'usine



Caractéristiques du produit

Le moniteur incurvé **Dell UltraSharp U4021QW** dispose d'une dalle à cristaux liquides (LCD), à matrice active, à transistors en couche mince (TFT) et d'un rétroéclairage à LED. Les caractéristiques du moniteur incluent :

- Une zone active d'affichage de 100,859 cm (39,7 pouces) (mesurée en diagonale), une résolution de 5120 x 2160 (21:9), plus la prise en charge du plein écran pour les résolutions inférieures.
- Des angles de vue larges avec 98% DCI-P3.
- Des capacités de réglages en inclinaison, en rotation et en extension verticale.
- Des haut-parleurs intégrés (2 x 9 W)
- Un socle amovible et des trous de montage Video Electronics Standards Association (VESA™) de 100 mm pour des solutions de montage flexibles.
- Le contour ultrafin minimise l'espace entre les contours lors de l'utilisation de plusieurs moniteurs, ce qui permet une configuration plus facile avec une expérience de visualisation élégante.
- Une connectivité numérique étendue avec HDMI et DP prépare votre moniteur pour l'avenir.
- Un seul port Thunderbolt™ 3 (90 W) pour alimenter un ordinateur portable compatible tout en recevant le signal vidéo.
- Les ports Thunderbolt™ 3 (90 W) et RJ45 permettent une expérience de connexion réseau avec un seul câble.
- Une capacité Plug and Play si votre ordinateur le prend en charge.
- Des réglages via l'affichage sur écran (OSD) pour faciliter la configuration et l'optimisation de l'écran.
- Un verrouillage des boutons d'alimentation et OSD.
- Une fente de verrouillage de sécurité.
- ≤ 0,3 W en mode veille.
- Prend en charge le mode de sélection PBP (image par image)/ PIP (Incrustation d'image)
- Permet à l'utilisateur de changer la fonction KVM USB en mode PBP.
- Le moniteur adopte la technologie Flicker-Free, qui supprime le scintillement visible à l'œil nu, apporte un confort de visionnement visuel et aide à protéger les utilisateurs contre la fatigue oculaire et générale.
- Premium Panel Exchange pour la tranquillité d'esprit.
- Rendez la visualisation plus confortable pour vos yeux grâce à un écran sans scintillement qui diminue les dangers dus à l'émission de la lumière bleue.
- Le moniteur utilise un écran avec un niveau faible de lumière bleue et est conforme à la norme TUV Rheinland (Solution matérielle) lorsqu'il utilise les réglages par défaut/l'état de réinitialisation du modèle.



- Diminue le niveau de la lumière bleue émise par l'écran afin de rendre la visualisation plus confortable pour vos yeux.

⚠ AVERTISSEMENT : Les effets possibles à long terme de l'émission de lumière bleue par le moniteur peuvent endommager les yeux, avec une fatigue oculaire ou une fatigue oculaire numérique.

Identification des pièces et des commandes

Vue de face



Étiquette	Description	Utilisation
1	Indicateur LED d'alimentation	Une couleur blanche fixe indique que le moniteur est allumé et fonctionne normalement. Une couleur blanche clignotante indique que le moniteur est en mode veille.



Vue de dos



Étiquette	Description	Utilisation
1	Trous de montage VESA (100 mm x 100 mm derrière le couvercle VESA attaché)	Moniteur à montage mural utilisant un kit de montage (100 mm x 100 mm) compatible VESA.
2	Étiquette réglementaire	Énumère les approbations réglementaires.
3	Bouton de dégagement du socle	Libère le socle du Le moniteur.
4	Bouton marche/arrêt	Pour allumer ou éteindre le moniteur.
5	Joystick	Utilisez-le pour contrôler le menu OSD. Pour plus d'informations, consultez Utilisation du moniteur .
6	Adresse Mac, code-barres, numéro de série et étiquette de service	Reportez-vous à cette étiquette si vous devez contacter Dell afin d'obtenir une assistance technique. Le numéro de service est un identifiant alphanumérique unique qui permet aux techniciens de maintenance de Dell d'identifier les composants matériels de votre ordinateur et d'accéder aux informations de garantie.
7	Fente de gestion des câbles	Sert à organiser les câbles en les insérant dans la fente.



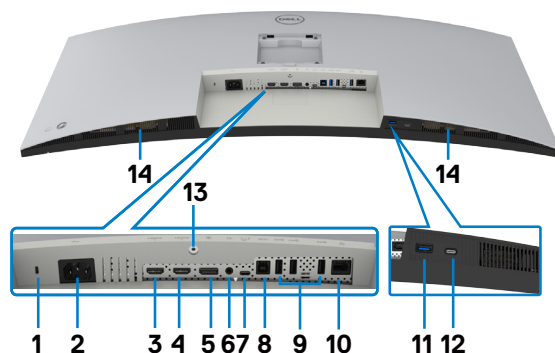

Vue de dessous



Étiquette	Description	Utilisation
1	Fente de verrouillage de sécurité.	Sécurise le moniteur avec un antivol de sécurité (vendu séparément).
2	Connecteur d'alimentation	Permet de connecter le câble d'alimentation.
3	Port HDMI 1	Permet de brancher votre ordinateur avec un câble HDMI.
4	Port HDMI 2	Permet de brancher votre ordinateur avec un câble HDMI.
5	Entrée DisplayPort	Permet de brancher votre ordinateur avec un câble DisplayPort.
6	Port de sortie ligne audio	Connectez des enceintes pour lire l'audio provenant des canaux audio HDMI ou DisplayPort. Seul l'audio sur deux canaux est pris en charge. REMARQUE : Le port de sortie audio ne prend pas en charge les casques.
7	Thunderbolt™ 3 (90 W)/ DisplayPort	Connectez votre ordinateur avec un câble actif Thunderbolt™ 4 (USB type C). Le port Thunderbolt™ 3 (90 W) offre le taux de transfert le plus rapide et le mode alternatif avec DP 1.4 prend en charge la résolution maximale de 5120 x 2160 à 60 Hz PD 20 V/4,5 A, 15 V/3 A, 9 V/3 A, 5 V/3 A. REMARQUE : L'USB de type C n'est pas pris en charge sur les versions de Windows antérieures à Windows 10.



8	Port amont USB type B	Connectez le câble USB fourni avec votre moniteur à l'ordinateur. Une fois ce câble connecté, vous pouvez utiliser les connecteurs USB aval sur le moniteur.
9,11	USB Super Speed 10 Gbit/s (USB 3.2 Gen2) (4)	Permet de connecter votre périphérique USB. Vous pourrez utiliser ces ports uniquement après avoir connecté le câble USB de l'ordinateur au moniteur. Le port avec  l'icône de batterie prend en charge Battery Charging Rev. 1.2.
10	Connecteur RJ-45	Connectez à Internet. Vous ne pouvez surfer sur Internet via RJ45 qu'après avoir branché le câble USB (type A vers type B ou type C vers type C) entre l'ordinateur et le moniteur.
12	Port aval Super Speed USB 3.2 Gen2 10Gbit/s type C	Port avec icône  prenant en charge 5 V/3 A. Permet de connecter votre périphérique USB-C. Vous ne pourrez utiliser ces ports qu'après avoir branché le câble USB (type A vers type B ou type C vers type C) entre l'ordinateur et le moniteur.
13	Verrouillage du socle	Verrouillez le socle au moniteur à l'aide d'une vis M3 x 8 mm (vis non fournie).
14	Haut-parleurs intégrés	Permet de diffuser le son depuis l'entrée audio.

Spécifications du moniteur

Type d'écran	LCD TFT à matrice active
Type de dalle	Technologie à commutation dans le plan
Proportions	21:9
Dimensions d'image visible	
Diagonale	1008,59 mm (39,7 po.)
Zone active	
Horizontale	929,28 mm (36,59 po.)
Vertical	392,04 mm (15,44 po.)
Surface	364236,5 mm ² (564,95 po. ²)
Taille des pixels	0,1815 mm x 0,1815 mm
Pixels par pouce (PPI)	140



Angles de vue	
Horizontal	178° (typiquement)
Vertical	178° (typiquement)
Brightness (Luminosité)	300 cd/m ² (typiquement)
Rapport de contraste	1000 pour 1 (typiquement)
Courbé	2500R
Revêtement de l'écran	Traitement antireflet du revêtement dur du polariseur avant (3H)
Rétroéclairage	LED
Profondeur de couleur	1,07 milliards de couleurs
Gammes de couleurs*	98% (typique) DCI-P3
Connectivité	<ul style="list-style-type: none"> • 1 x DP1.4 (HDCP 2.2) (couleur 10-bits @ 60 Hz) • 2 x HDMI 2.0 (HDCP 2.2) (10-bits @ 30 Hz) • 1 x Port amont Thunderbolt™ 3 (90 W) (mode alternatif avec DisplayPort 1.4, port USB 3.2 Gen2 (10 Gbit/s), puissance de sortie maximum de 90 W) • 1x Port amont USB type B • 1 x USB type C aval (15 W), Super Speed USB3.2 Gen 3,2 (10 Gbit/s) • 4X USB Super Speed type A 10 Gbit/s (USB 3.2 Gen2) • 1 x USB Super Speed type A 3.2 Gen2 avec capacité de recharge BC1.2 à 2 A (max) • 1 x Sortie ligne audio analogique 2.0 (jack 3,5 mm) • 1 x RJ45
Largeur de bordure (du bord du moniteur à la zone active)	
Haut	11,3 mm
Gauche / Droite	11,3 mm
Bas	15,8 mm
Ajustabilité	
Socle à hauteur ajustable	120 mm
Inclinaison	-5° à 21°
Pivotement	-30° à 30°
Gestion des câbles	Oui



Compatibilité Dell Display Manager (DDM)	Easy Arrange et autres fonctionnalités clés
Sécurité	Fente pour verrou de sécurité (câble antivol vendu séparément)

* À la résolution native uniquement, sous le préréglage Mode personnalisé.

Spécifications de résolution

Plage de balayage horizontal	27 kHz à 133,286 kHz
Plage de balayage vertical	24 Hz à 86 Hz
Résolution maximale prédéfinie	5120 x 2160 à 60 Hz
Capacités d'affichage vidéo (modes alternatifs HDMI et DP & Thunderbolt™ 3 (90 W))	480p, 560p, 720p, 1080i, 1080p



Modes d'affichage présélectionnés

Mode d'affichage	Fréquence horizontale (kHz)	Fréquence verticale (Hz)	Horloge Pixel (MHz)	Polarité de synchro (horizontale / verticale)
VESA, 720 x 400	31,50	70,00	28,30	-/+
VESA, 640 x 480	31,50	60,00	25,20	-/-
VESA, 640 x 480	37,50	75,00	31,50	-/-
VESA, 800 x 600	37,90	60,30	40,00	+/+
VESA, 800 x 600	46,90	75,00	49,50	+/+
VESA, 1024 x 768	48,40	60,00	65,00	-/-
VESA, 1024 x 768	60,00	75,00	78,80	+/+
VESA, 1152 x 864	67,50	75,00	108,00	+/+
VESA, 1280 x 800	49,70	60,00	83,50	+/+
VESA, 1280 x 1024	64,00	60,00	108,00	+/+
VESA, 1280 x 1024	80,00	75,00	135,00	+/+
VESA, 1600 x 1200	75,00	60,00	162,00	+/+
VESA, 1680 x 1050	65,29	60,00	146,25	-/+
VESA, 1920 x 1080	67,50	60,00	148,50	+/+
VESA, 1920 x 1200	74,04	60,00	154,00	+/-
VESA, 2048 x 1152	70,99	60,00	156,75	+/-
VESA, 2048 x 1280	78,92	60,00	174,25	+/-
VESA, 2560 x 1080	66,64	60,00	181,25	+/-
VESA, 1024 x 2160	133,24	60,00	157,75	+/-
VESA, 1280 x 2160	133,15	60,00	191,75	+/-
VESA, 2560 x 2160	133,27	60,00	362,50	+/-
VESA, 3840 x 2160	65,58	30,00	262,75	+/-
VESA, 3840 x 2160	135,00	60,00	594,00	+/-
VESA, 3840 x 2160	133,31	60,00	533,25	+/-
VESA, 4096 x 2160	65,67	30,00	279,50	+/-
VESA, 4096 x 2160	133,28	60,00	567,25	+/-
VESA, 5120 x 2160	65,72	30,00	347,00	+/-
VESA, 5120 x 2160	133,27	60,00	703,75	+/-



Spécifications électriques

Signaux d'entrée vidéo	<ul style="list-style-type: none"> Signal vidéo numérique pour chaque ligne différentielle Par ligne différentielle à 100 ohms d'impédance Prise en charge de l'entrée de signal DP/HDMI/Thunderbolt™ 3 (90 W)
Tension / fréquence / courant d'entrée	100-240 Vca / 50 ou 60 Hz \pm 3 Hz / 2,8 A (maximum)
Courant d'appel	120 V : 42 A (Max.) 240 V : 80 A (Max.)
Consommation électrique	0,3 W (Mode désactivé) ¹ 0,3 W (Mode de veille) ¹ 41,3 W (Mode activé) ¹ 240 W (Max) ² 44,81 W (P _{on}) ³ 140,86 kWh (TEC) ³

¹ Comme établi dans les normes EU 2019/2021 et EU 2019/2013.

² Réglages max. de la luminosité et du contraste avec la charge nominale maximum sur tous les ports USB.

³ P_{on}: Consommation d'énergie du mode Marche telle que définie dans la version Energy Star 8.0.

TEC : Consommation d'énergie totale en kWh telle que définie dans la version Energy Star 8.0.

Ce document est à titre d'information uniquement et reflète les performances en laboratoire. Votre produit peut se comporter différemment, selon le logiciel, les composants et les périphériques que vous avez commandés, et sans obligation de mettre à jour de telles informations. Ainsi, le client ne doit pas se fier à ces informations pour prendre des décisions relatives aux tolérances électriques ou autres. Aucune garantie n'est exprimée ou sous-entendue quant à la précision.



REMARQUE : Ce moniteur est certifié ENERGY STAR.





Ce produit est qualifié pour ENERGY STAR dans ses paramètres d'usine par défaut qui peuvent être restaurés par la fonction « Réinitialisation d'usine » dans le menu OSD. La modification des paramètres d'usine par défaut ou l'activation d'autres fonctionnalités peut augmenter la consommation d'énergie qui peut ainsi dépasser la limite spécifiée par ENERGY STAR.



Spécifications du haut-parleur

Puissance nominale du haut-parleur	2 x 9 W
Réponse en fréquence	100 Hz - 20 kHz
Impédance	8 ohms

Caractéristiques physiques

Type de connecteur	<ul style="list-style-type: none">· Connecteur DP· Connecteur HDMI· Connecteur Thunderbolt™ 3 (90 W)· Sortie ligne audio· Connecteur RJ45· Connecteur USB amont de type C x1 (Port avec icône  prenant en charge 5 V/3 A)· Connecteur de port amont Super speed USB type A 3.2 Gen2 x 4 (Port avec icône de batterie  prenant en charge BC 1.2)
Type de câble de signal	<ul style="list-style-type: none">· Câble HDMI DP vers DP de 1,8 m· Câble HDMI 1,8 m· Câble Super Speed USB 3.2 Gen1 (A vers B) de 1,8 m· Câble Thunderbolt™ 4 (USB type C) actif de 1,5 m
Dimensions (avec socle)	
Hauteur (déployé)	577,3 mm (22,73 po.)
Hauteur (comprimé)	457,8 mm (18,02 po.)
Largeur	946,6 mm (37,27 po.)
Profondeur	248,0 mm (9,76 po.)
Dimensions (sans socle)	
Hauteur	419,1 mm (16,50 po.)
Largeur	946,6 mm (37,27 po.)
Profondeur	59,6 mm (2,35 po.)
Dimensions du socle	
Hauteur (déployé)	438,3 mm (17,26 po.)



Hauteur (comprimé)	391,5 mm (15,41 po.)
Largeur	334,5 mm (13,17 po.)
Profondeur	248,0 mm (9,76 po.)
Poids	
Poids avec emballage	21,6 kg (47,62 lb)
Poids sans l'ensemble du socle et sans les câbles	13,8 kg (30,42 lb)
Poids sans l'ensemble du socle (pour montage mural ou montage VESA - pas de câbles)	9,5 kg (20,94 lb)
Poids de l'ensemble du socle	4,3 kg (9,48 lb)

Caractéristiques environnementales

Normes de conformité	
<ul style="list-style-type: none"> • Moniteur certifié ENERGY STAR. • Enregistré EPEAT le cas échéant. L'enregistrement EPEAT varie selon les pays. Consultez www.epeat.net pour connaître les conditions d'enregistrement par pays. • Affichage certifié TCO. • Conforme RoHS . • Moniteur sans BFR/PVC (hormis les câbles externes). • Répond aux normes NFPA 99 sur les limites de fuites de courant. • Verre sans arsenic et sans mercure pour le panneau uniquement. 	
Température	
En fonctionnement	0°C à 40°C (32°F à 104°F)
Hors fonctionnement	-20°C à 60°C (-4°F à 140°F)
Humidité	
En fonctionnement	10 % à 80% (sans condensation)
Hors fonctionnement	5% à 90 % (sans condensation)
Altitude	
En fonctionnement	5 000 m (16 404 pi) (maximum)
Hors fonctionnement	12 192 m (40 000 pi) (maximum)
Dissipation thermique	818,91 BTU/heure (maximum) 140,92 BTU/heure (Mode activé)



Vidéo - Largeur de bande

Hôte	Câble vidéo	Résolution
USB-C (Mode Alt DP1.2)	Câble USB-C Gen1	5120 x 2160 @ 30 Hz
	Câble actif Thunderbolt™ 3 (40G)	
	Câble actif Thunderbolt™ 4 (40G)	
USB-C (Mode Alt DP1.4)	Câble USB-C Gen2	5120 x 2160 @ 60 Hz
	Câble actif Thunderbolt™ 3 (40G)	5120 x 2160 @ 60 Hz
	Câble actif Thunderbolt™ 4 (40G)	5120 x 2160 @ 60 Hz
TBT3 (Mode Alt DP1.2)	Câble actif Thunderbolt™ 3 (40G)	5120 x 2160 @ 30 Hz
	Câble actif Thunderbolt™ 4 (40G)	
TBT3 (Mode Alt DP1.4)	Câble actif Thunderbolt™ 3 (40G)	5120 x 2160 @ 60 Hz
	Câble actif Thunderbolt™ 4 (40G)	
HDMI 2.0	Câble HDMI 2.0	5120 x 2160 @ 30 Hz
HDMI 1.4	Câble HDMI 2.0	3840 x 2160 @ 30 Hz

USB - Largeur de bande

Hôte	Câble USB amont	Appareil USB connecté à USB-A ou C aval
USB-A (5 Gbits/s)	Câble A-C	Pris en charge, USB 2.0/3.2 Gen1
	Câble A-B	
USB-C (données 5 Gbits/s uniquement)	Câble USB-C Gen1/2	Pris en charge, USB 2.0/3.2 Gen1
	Câble actif Thunderbolt™ 4 (40G)	
	Câble actif Thunderbolt™ 3 (40G)	Pris en charge, USB 2.0 uniquement
USB-C (Mode Alt DP1.2)	Câble USB-C Gen1/2	Pris en charge, USB 2.0 uniquement
	Câble actif Thunderbolt™ 3 (40G)	
	Câble actif Thunderbolt™ 4 (40G)	
USB-C (Mode Alt DP1.4)	Câble USB-C Gen1/2	Pris en charge, USB 2.0 uniquement
	Câble actif Thunderbolt™ 3 (40G)	
	Câble actif Thunderbolt™ 4 (40G)	
TBT3	Câble actif Thunderbolt™ 3 (40G)	USB3.2 Gen2 pris en charge
	Câble actif Thunderbolt™ 4 (40G)	



Affectation des broches

Port DP (entrée)

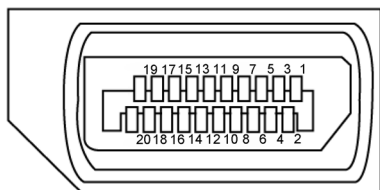

Numéro de broche	Côté 20 broches du câble de signal connecté
1	ML3(n)
2	MASSE
3	ML3(p)
4	ML2(n)
5	MASSE
6	ML2(p)
7	ML1(n)
8	MASSE
9	ML1(p)
10	MLO(n)
11	MASSE
12	MLO(p)
13	CONFIG1
14	CONFIG2
15	CAN AUX (p)
16	MASSE
17	CAN AUX (n)
18	Détection de connexion à chaud
19	Retour
20	DP_PWR



Port HDMI

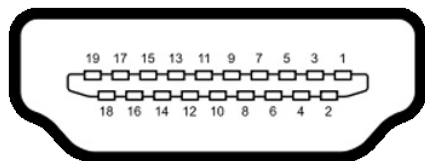

Numéro de broche	Côté 19 broches du câble de signal connecté
1	TMDS DONNÉES 2+
2	TMDS BLINDAGE DONNÉES 2
3	TMDS DONNÉES 2-
4	TMDS DONNÉES 1+
5	TMDS BLINDAGE DONNÉES 1
6	TMDS DONNÉES 1-
7	TMDS DONNÉES 0+
8	TMDS BLINDAGE DONNÉES 0
9	TMDS DONNÉES 0-
10	TMDS HORLOGE+
11	TMDS BLINDAGE HORLOGE
12	TMDS HORLOGE-
13	CEC
14	Réservé (NC sur l'appareil)
15	DDC HORLOGE (SCL)
16	DDC DONNÉES (SDA)
17	Masse DDC/CEC
18	ALIMENTATION +5 V
19	DÉTECTION DE CONNEXION À CHAUD



Port Thunderbolt™ 3 (USB type C)

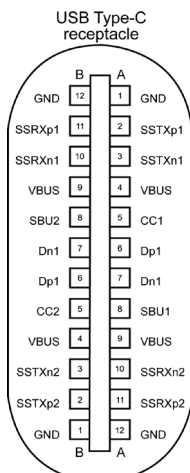

typically connected to a charger
through a Type-C cable

Broche	Signal	Broche	Signal
A1	MASSE	B12	MASSE
A2	SSTXp1	B11	SSRXp1
A3	SSTXn1	B10	SSRXn1
A4	VBUS	B9	VBUS
A5	CC1	B8	SBU2
A6	Dp1	B7	Dn1
A7	Dn1	B6	Dp1
A8	SBU1	B5	CC2
A9	VBUS	B4	VBUS
A10	SSRXn2	B3	SSTXn2
A11	SSRXp2	B2	SSTXp2
A12	MASSE	B1	MASSE





Bus série universel (USB)

Cette section vous donne des informations sur les ports USB disponibles sur votre moniteur.

 **REMARQUE : Jusqu'à 2 A sur port USB aval (port avec icône de batterie ) avec périphériques conformes BC 1.2 ; jusqu'à 1,0 A sur les 2 autres ports USB aval ; jusqu'à 3 A sur le port USB aval (port avec icône ) avec périphériques conformes 5 V/3 A.**

Votre ordinateur dispose des ports USB suivants :

- 5 en aval - 3 en bas, 2 à l'accès rapide
- 1 en amont

Port de recharge d'alimentation - les ports avec l'icône de batterie  prennent en charge la capacité de recharge rapide si le périphérique est compatible BC 1.2. Le port USB de type C aval avec l'icône  prend en charge la capacité de recharge rapide si le périphérique est compatible 5V/3A.

 **REMARQUE : Les ports USB du moniteur ne fonctionnent que lorsque le moniteur est allumé ou en mode de veille. En mode de veille, si le câble USB (de type C vers type C) est branché, les ports USB peuvent fonctionner normalement. Sinon, suivez le paramètre OSD de l'USB. Si le paramètre est « Activé en mode veille », l'USB fonctionne normalement, sinon l'USB est désactivé. Si vous éteignez puis rallumez le moniteur, les périphériques connectés peuvent mettre quelques secondes avant de reprendre un fonctionnement normal.**

Vitesse de transfert	Débit de données	Consommation électrique maximum (sur chaque port)
Super Speed USB 3.2 Gen2	10 Gb/s	4,5 W
Super Speed USB 3.2 Gen1	5 Gb/s	4,5 W
Hi-Speed	480 Mb/s	2,5 W
Full speed	12 Mb/s	2,5 W



Port USB amont

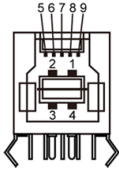

Port USB aval

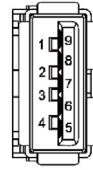

Numéro de broche	Nom du signal
1	VBUS
2	D-
3	D+
4	MASSE
5	StdB_SSTX-
6	StdB_SSTX+
7	MASSE_DRAIN
8	StdB_SSRX-
9	StdB_SSRX+
Coque	Blindage

Numéro de broche	Nom du signal
1	VBUS
2	D-
3	D+
4	MASSE
5	StdA_SSRX-
6	StdA_SSRX+
7	MASSE_DRAIN
8	StdA_SSTX-
9	StdA_SSTX+
Coque	Blindage



Port RJ45 (côté connecteur)

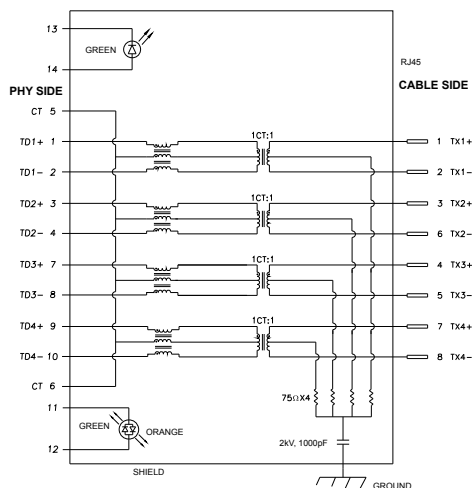

Broche	Signal	Broche	Signal
1	TD1 +	8	TD3 -
2	TD1 -	9	TD4 +
3	TD2 +	10	TD4 -
4	TD2 -	11	GREEN_OR-ANGE
5	CT	12	GREEN_OR-ANGE
6	CT	13	GREEN
7	TD3 +	14	GREEN

Installation du pilote

Installez le pilote du contrôleur Realtek USB GBE Ethernet disponible pour votre système. Vous pouvez le télécharger à l'adresse www.dell.com/support dans la section « Pilotes et téléchargements ».

La vitesse max. du taux de transfert du réseau (RJ45) via USB-C est de 1000 Mbps.

REMARQUE : Ce port LAN est conforme à la norme 1000Base-T IEEE 802.3az, prenant en charge le Pass-thru d'adresse Mac (imprimée sur l'étiquette du modèle), le Wake-on-LAN (WOL) à partir du mode veille (S3 uniquement) et la fonction Démarrage PXE ; ces 3 fonctionnalités dépendent des réglages du BIOS et de la version du système d'exploitation.



État des LED du connecteur RJ45 :

LED	Couleur	Description
LED droit	Orange ou vert	Indicateur de vitesse : <ul style="list-style-type: none">• Ambre allumé - 1000 Mbps• Vert allumé - 100 Mbps• Éteint - 10 Mbps
LED gauche	Vert	Indicateur de lien / d'activité : <ul style="list-style-type: none">• Clignotant - Activité sur le port.• Vert allumé - Lien en cours d'établissement.• Éteint - Le lien n'est pas établi.

 **REMARQUE :** Le câble RJ45 n'est pas un accessoire offert en standard dans la boîte.

Plug-and-Play

Vous pouvez installer le moniteur dans n'importe quel système compatible Plug-and-Play. Le moniteur fournit automatiquement au système informatique ses données étendues d'identification d'affichage (EDID) en utilisant les protocoles de canal de données d'affichage (DDC) afin que l'ordinateur puisse se configurer lui-même et optimiser les paramètres du moniteur. La plupart des installations de moniteurs sont automatiques; vous pouvez sélectionner différents paramètres si vous le souhaitez. Pour plus d'informations sur la modification des paramètres du moniteur, consultez [Utilisation du moniteur](#).

Qualité du moniteur LCD et politique relative aux pixels défectueux

Au cours du processus de fabrication du moniteur LCD, il n'est pas rare qu'un ou plusieurs pixels se figent dans un état immuable. Ils sont difficiles à voir et n'affectent ni la qualité d'affichage ni l'utilisabilité. Pour plus d'informations sur la politique relative aux pixels défectueux du moniteur LCD, consultez le site d'assistance Dell à l'adresse : www.dell.com/pixelguidelines.



Ergonomie

△ ATTENTION : Une utilisation incorrecte ou prolongée du clavier peut entraîner des blessures.

△ ATTENTION : La visualisation de l'écran du moniteur pendant des périodes prolongées peut entraîner une fatigue oculaire.

Pour plus de confort et d'efficacité, respectez les consignes suivantes lors de la configuration et de l'utilisation de votre poste de travail informatique :

- Placez votre ordinateur de sorte que le moniteur et le clavier soient directement devant vous lorsque vous travaillez. Des étagères spéciales sont disponibles dans le commerce afin de vous aider à positionner correctement votre clavier.
- Pour réduire le risque de fatigue oculaire et de douleur au niveau du cou / des bras / du dos / des épaules lors de l'utilisation du moniteur pendant de longues périodes, nous vous suggérons de :
 1. Placez l'écran à environ 20 à 28 pouces (50 à 70 cm) de vos yeux.
 2. Clignez fréquemment des yeux pour les humecter ou humidifiez-les avec de l'eau après un usage prolongé du moniteur.
 3. Faire des pauses régulières et fréquentes de 20 minutes toutes les deux heures.
 4. Regarder loin de votre moniteur et fixer un objet éloigné à 20 pieds de distance pendant au moins 20 secondes pendant les pauses.
 5. Faire des étirements pour soulager la tension du cou / des bras / du dos / des épaules pendant les pauses.
- Assurez-vous que l'écran du moniteur est au niveau des yeux ou légèrement plus bas quand vous êtes assis devant le moniteur.
- Ajustez l'inclinaison du moniteur, son contraste et les paramètres de luminosité.
- Réglez l'éclairage ambiant autour de vous (par exemple les plafonniers, les lampes de bureau et les rideaux ou stores sur les fenêtres alentours) afin de minimiser les reflets sur l'écran du moniteur.
- Utilisez une chaise qui offre un bon soutien dans le bas du dos.
- Maintenez vos avant-bras horizontaux avec vos poignets en position neutre et confortable lorsque vous utilisez le clavier ou la souris.
- Laissez toujours de la place pour reposer vos mains lorsque vous utilisez le clavier ou la souris.
- Laissez vos bras reposer naturellement des deux côtés.
- Assurez-vous que vos pieds sont posés à plat sur le sol.



- Lorsque vous êtes assis, assurez-vous que le poids de vos jambes repose sur vos pieds et non sur la partie avant de votre siège. Réglez la hauteur de votre chaise ou utilisez un repose-pieds si besoin afin de maintenir une bonne posture.
- Variez vos activités de travail. Essayez d'organiser votre travail de manière à ne pas avoir à rester assis pour travailler pendant de longues périodes. Essayez de vous tenir debout ou de vous lever pour vous promener à intervalles réguliers.
- Évitez que la zone sous votre bureau soit obstruée ou que des câbles ou cordons d'alimentation entravent le confort de votre assise ou présentent un risque de chute potentielle.

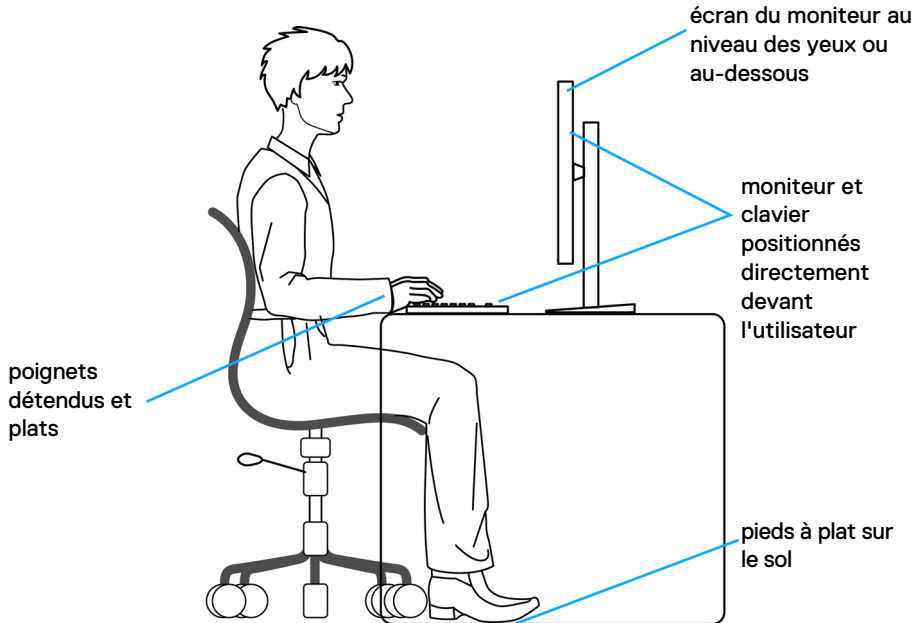

Manipuler et déplacer votre écran

Pour vous assurer de manipuler le moniteur en sécurité lorsque vous le soulevez ou le déplacez, suivez les instructions ci-dessous :

- Avant de déplacer ou de soulever le moniteur, éteignez votre ordinateur et le moniteur.
- Débranchez tous les câbles du moniteur.
- Placez le moniteur dans la boîte d'origine avec les matériaux d'emballage d'origine.
- Tenez fermement le bord inférieur et la tranche du moniteur sans appliquer de pression excessive en soulevant ou en déplaçant le moniteur.

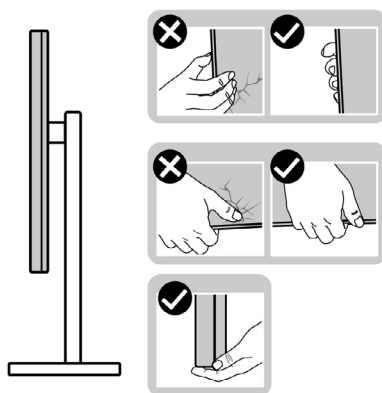

- Lorsque vous soulevez ou déplacez le moniteur, assurez-vous que l'écran est face à vous et n'appuyez pas sur la zone d'affichage afin d'éviter les rayures ou les dommages.

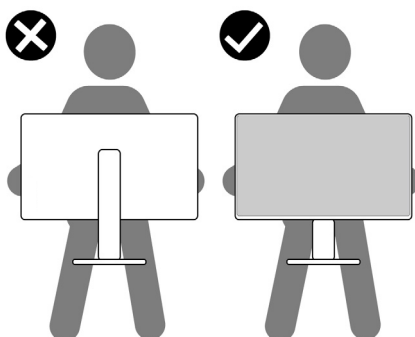

- Lorsque vous transportez le moniteur, évitez tout choc ou vibration brusque.



- Lorsque vous soulevez ou déplacez le moniteur, ne le retournez pas en le tenant par le socle ou la colonne. Cela peut endommager accidentellement le moniteur ou provoquer des blessures personnelles.

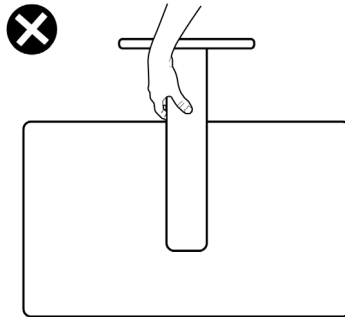

Consignes de maintenance

Nettoyage de votre moniteur

- ⚠ **AVERTISSEMENT** : Avant de nettoyer le moniteur, débranchez le câble d'alimentation du moniteur de la prise de courant.
- ⚠ **ATTENTION** : Lisez et respectez les **Consignes de sécurité** avant de nettoyer le moniteur.



Pour les meilleures pratiques, suivez les instructions de la liste ci-dessous lors du déballage, du nettoyage ou de la manipulation de votre moniteur :

- Pour nettoyer votre écran antistatique, humidifiez légèrement un chiffon doux et propre avec de l'eau. Si possible, utilisez un chiffon ou une solution de nettoyage d'écran adapté au revêtement antistatique. Ne pas utiliser de diluant, de benzène, d'ammoniac, de décapant abrasif ni d'air comprimé.
- Utilisez un chiffon doux légèrement humidifié pour nettoyer le moniteur. Évitez d'utiliser des détergents, car certains détergents laissent un film laiteux sur le moniteur.
- Si vous remarquez de la poudre blanche lorsque vous déballez votre moniteur, essuyez-la avec un chiffon.
- Manipulez votre moniteur avec précaution car un moniteur de couleur foncée peut se rayer et présenter des marques blanches plus qu'un moniteur de couleur claire.
- Pour aider à maintenir la meilleure qualité d'image sur votre moniteur, utilisez un économiseur d'écran dynamique et éteignez votre moniteur en l'absence d'utilisation.



Configuration de votre moniteur

Raccordement du socle

-  **REMARQUE :** La colonne et la base du socle sont détachées lorsque le moniteur est expédié de l'usine.
-  **REMARQUE :** Les instructions suivantes s'appliquent uniquement au socle fourni avec votre moniteur. Si vous raccordez un socle que vous avez acheté auprès d'une autre source, suivez les instructions d'installation fournies avec le socle.

Pour fixer le socle du moniteur :

1. Alignez et placez la colonne sur la base du socle.
2. Ouvrez la poignée à vis au bas de la base du socle et tournez-la dans le sens horaire pour fixer l'ensemble socle.
3. Refermez la poignée à vis.

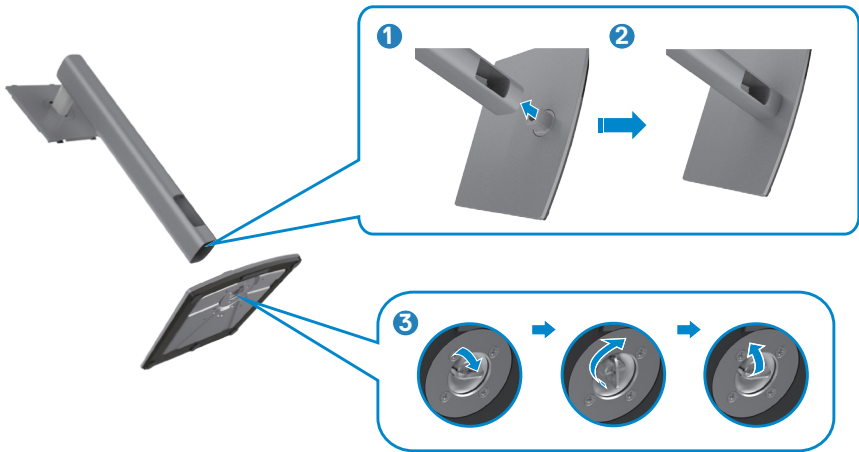

4. Ouvrez le capot de protection du moniteur pour accéder à l'emplacement VESA du moniteur.

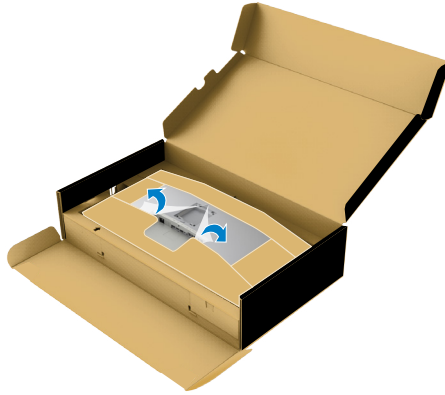

5. Faites glisser les ergots de la colonne dans les fentes du couvercle arrière de l'écran et appuyez sur le socle pour le mettre en position.

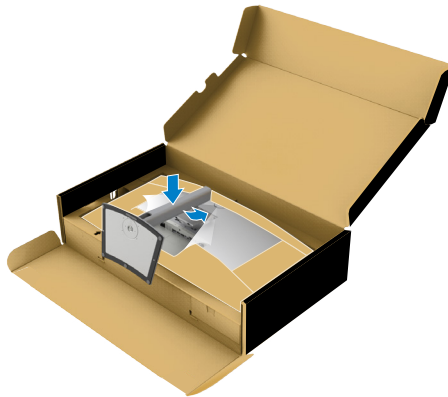

6. Tenez la colonne et soulevez délicatement le moniteur, puis placez-le sur une surface plane.



REMARQUE : Tenez fermement la colonne lorsque vous soulevez le moniteur afin d'éviter tout dommage accidentel.

7. Déchirez le papier d'emballage du moniteur.

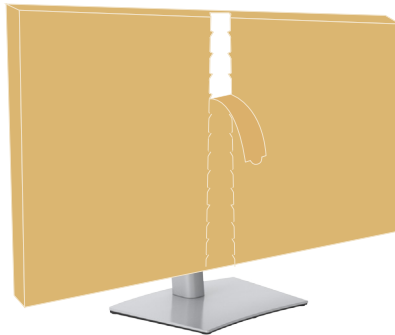

Utilisation de l'inclinaison, de la rotation et de l'extension verticale

REMARQUE : Les instructions suivantes s'appliquent uniquement au socle fourni avec votre moniteur. Si vous raccordez un socle que vous avez acheté auprès d'une autre source, suivez les instructions d'installation fournies avec le socle.

Inclinaison, rotation et extension verticale

Avec le socle fixé au moniteur, vous pouvez incliner le moniteur pour obtenir l'angle de vision le plus confortable.

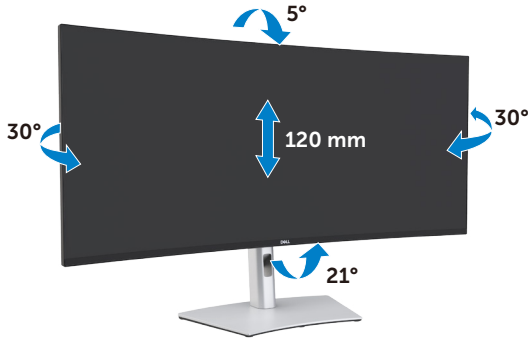

REMARQUE : Le socle est détaché lorsque le moniteur est expédié de l'usine.



Brancher votre moniteur

⚠ AVERTISSEMENT : Avant de commencer l'une des procédures de cette section, suivez les [Consignes de sécurité](#).

Pour connecter votre moniteur à un ordinateur :

1. Éteignez votre ordinateur.
2. Raccordez le câble DisplayPort ou HDMI et le câble Thunderbolt™ 4 (USB type C) actif entre votre moniteur et l'ordinateur.
3. Allumez votre moniteur.
4. Sélectionnez la bonne source d'entrée dans le menu OSD de votre moniteur et allumez ensuite votre ordinateur.

📌 REMARQUE : Le réglage par défaut du U4021QW est DisplayPort 1.4. Une carte graphique DisplayPort 1.1 peut ne pas afficher normalement. Veuillez vous reporter à « [Problèmes spécifiques au produit – Pas d'image lors de l'utilisation d'une connexion Thunderbolt™ vers le PC](#) » pour modifier le réglage par défaut.

Connexion du câble HDMI



Changer entre une résolution primaire inférieure/supérieure

1. Appuyez sur le bouton du joystick pour lancer le menu principal de l'OSD.
2. À l'aide du Joystick sélectionnez la **input source (source d'entrée)**.

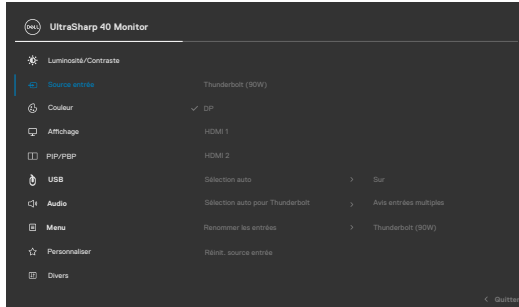

3. Déplacez le joystick vers le haut ou le bas pour sélectionner **HDMI 1/HDMI 2**, appuyez et maintenez enfoncé le bouton du joystick pendant 8 sec., et le message suivant apparaîtra :

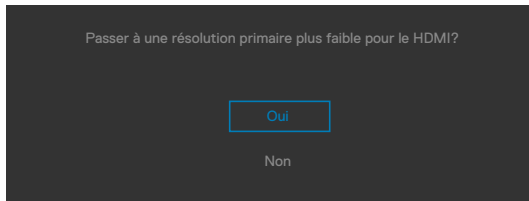

4. Sélectionnez **Yes (Oui)** pour passer de HDMI 2.0 (défaut) à HDMI 1.4 (ou sélectionnez Non pour annuler cette opération).
5. Répétez à nouveau les étapes 3 et 4 pour passer de HDMI 1.4 à HDMI 2.0.

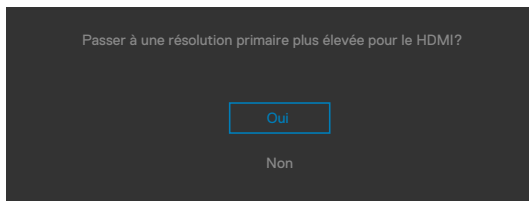

Connexion du câble DP



Connexion du câble USB

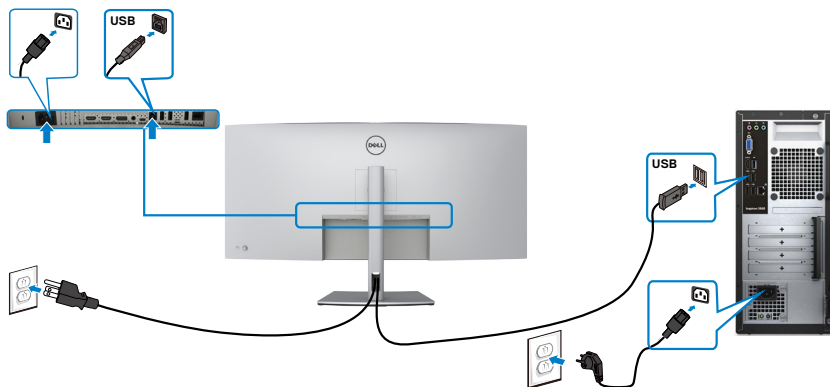

Connexion du câble Thunderbolt™ 4 (USB type C) actif

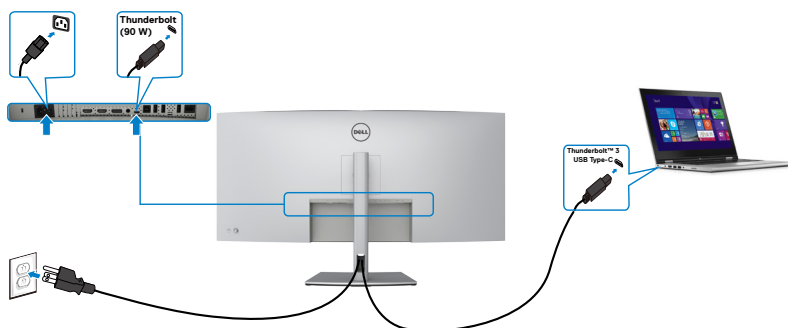

Le port Thunderbolt™ 3 (90 W) de votre moniteur :

- Peut être utilisé alternativement comme port Thunderbolt™ 3 ou DisplayPort 1.4.
- Prend en charge l'USB Power Delivery (PD), avec des profils jusqu'à 90 W.

REMARQUE : Indépendamment de la puissance requise / de la consommation électrique réelle de votre ordinateur portable ou de l'autonomie restante de votre batterie, le moniteur Dell U4021QW est conçu pour délivrer une alimentation jusqu'à 90 W à votre ordinateur portable.

Puissance nominale (sur les ordinateurs portables dotés d'un port Thunderbolt™ 3 (90 W) avec PowerDelivery)	Puissance maximale de recharge
45 W	45 W
65 W	65 W
90 W	90 W
130 W	Non pris en charge

Connexion du moniteur avec le câble RJ45 (optionnel)



Gestion de vos câbles



Après avoir connecté tous les câbles nécessaires à votre moniteur et à votre ordinateur, (consultez [Connexion de votre moniteur](#) pour le branchement des câbles) organisez tous les câbles comme indiqué ci-dessus.

Sécurisation de votre moniteur à l'aide d'un antivol Kensington (en option)

La fente de verrouillage de sécurité est située au bas du moniteur. (Reportez-vous à [Fente de verrouillage de sécurité](#))

Pour plus d'informations sur l'utilisation d'un antivol Kensington (vendu séparément), consultez la documentation fournie avec l'antivol.

Attachez votre moniteur à une table à l'aide de l'antivol Kensington.

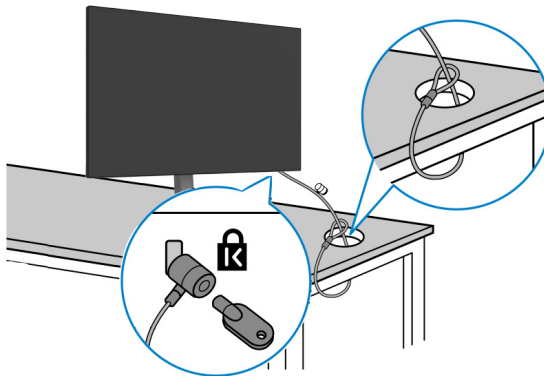

 **REMARQUE : L'image est uniquement à des fins d'illustration. L'aspect de l'antivol peut varier.**



Démonter le socle du moniteur

⚠ ATTENTION : Pour éviter les rayures sur l'écran LCD lors du démontage du socle, assurez-vous que le moniteur est placé sur une surface douce et propre.

📌 REMARQUE : Les instructions suivantes s'appliquent uniquement au socle fourni avec votre moniteur. Si vous raccordez un socle que vous avez acheté auprès d'une autre source, suivez les instructions d'installation fournies avec le socle.

Pour retirer le socle :

1. Placez le moniteur sur un linge ou un coussin doux.
2. Maintenez enfoncé le bouton de dégagement du socle.
3. Soulevez le socle et éloignez-le du moniteur.

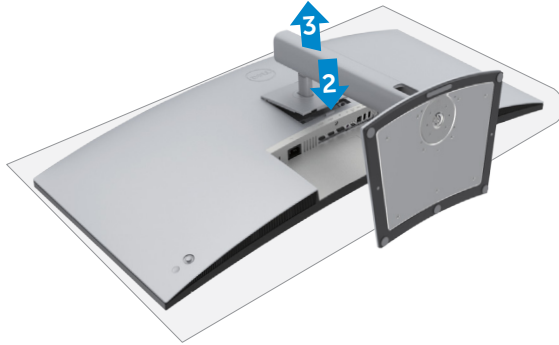

Montage mural (en option)

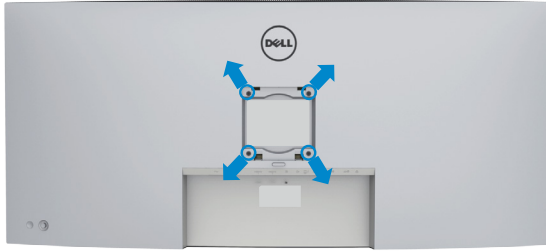

REMARQUE : Utilisez des vis M4 x 10 mm pour relier le moniteur au kit de montage mural.

Consultez les instructions fournies avec le kit de montage mural compatible VESA.

1. Placez le moniteur sur un linge ou un coussin doux, sur une table stable et plane.
2. Retirez le socle.
3. Utilisez un tournevis cruciforme pour retirer les quatre vis retenant le couvercle en plastique.
4. Fixez le support de montage du kit de montage mural sur le moniteur.
5. Installez le moniteur au mur en suivant la documentation fournie avec le kit de montage mural.

REMARQUE : À utiliser uniquement avec un support de montage mural homologué UL, CSA ou GS, pour une capacité de charge / poids 38 kg (83,76 lb).



Utilisation du moniteur

Mettre le moniteur sous tension

Appuyez sur le bouton  pour mettre le moniteur sous tension.

Utilisation de la commande joystick

Utilisez la commande joystick à l'arrière du moniteur pour effectuer les réglages de l'OSD.

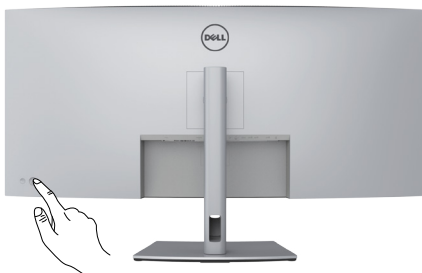

1. Appuyez sur le bouton du joystick pour lancer le menu principal de l'OSD.
2. Déplacez le Joystick vers le haut / bas / la gauche / droite pour passer d'un choix à l'autre.
3. Réappuyez sur le bouton du joystick pour confirmer les réglages et quitter.

Joystick Description



- Lorsque le menu OSD est activé, appuyez sur le bouton pour confirmer la sélection ou enregistrer les paramètres.
- Lorsque le menu OSD est désactivé, appuyez sur le bouton pour lancer le menu principal de l'OSD. Consultez [Accéder au système de menus](#).



- Pour la navigation directionnelle à 2 sens (droite et gauche).
- Déplacez vers la droite ouvrir le sous-menu.
- Déplacez vers la gauche pour quitter le sous-menu.
- Augmente (droite) ou diminue (gauche) les paramètres de l'élément de menu sélectionné.







- Pour la navigation directionnelle à 2 sens (haut et bas).
 - Bascule entre les éléments de menu.
 - Augmente (haut) ou diminue (bas) les paramètres de l'élément de menu sélectionné.
-



Utilisez les boutons de commande à l'arrière du moniteur pour ajuster les paramètres d'affichage. Lorsque vous utilisez ces boutons pour régler les paramètres, un OSD affiche les valeurs numériques de chaque fonctionnalité à mesure qu'elles changent.



Options	Description
<p>1</p>  <p>Touche de raccourci : Menu</p>	<p>Utilisez ce bouton de Menu pour lancer l'affichage à l'écran (OSD) et sélectionner le menu OSD.</p>
<p>2</p>  <p>Touche de raccourci : Volume</p>	<p>Utilisez ce bouton pour régler le volume des haut-parleurs intégrés.</p>
<p>3</p>  <p>Touche de raccourci : Source d'entrée</p>	<p>Utilisez ce bouton pour choisir dans la liste Source d'entrée</p>
<p>4</p>  <p>Touche de raccourci : Modes prédéfinis</p>	<p>Utilisez ce bouton pour choisir dans la liste Modes de couleurs prédéfinis.</p>
<p>5</p>  <p>Touche de raccourci : Luminosité / Contraste</p>	<p>Pour accéder directement aux curseurs de réglage de Luminosité / Contraste.</p>
<p>6</p>  <p>Touche de raccourci : PIP/PBP</p>	<p>Utilisez ce bouton pour choisir dans la liste PIP/ PBP.</p>
<p>7</p>  <p>Quitter</p>	<p>Utilisez ce bouton pour revenir au menu principal ou quitter le menu principal de l'OSD.</p>



Utilisation de la fonction de verrouillage OSD

Vous pouvez verrouiller les boutons de commande du panneau avant afin d'empêcher l'accès au menu OSD et / ou au bouton d'alimentation.

Utilisez le Menu de verrouillage pour verrouiller le(s) bouton(s).

1. Sélectionnez l'une des options suivantes.

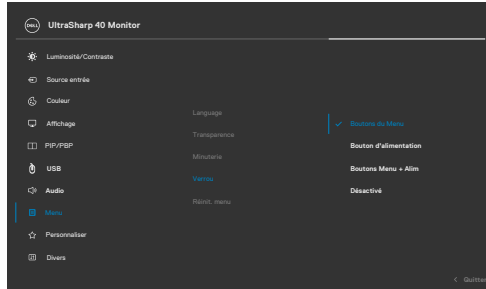

2. Le message suivant s'affiche :

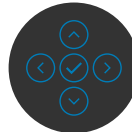
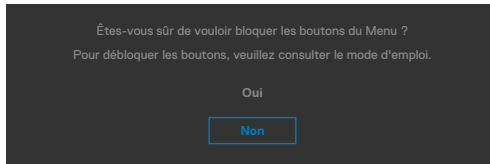

3. Sélectionnez **Yes (Oui)** pour verrouiller les boutons. Une fois le verrouillage effectif, l'icône de verrouillage apparaîtra lorsque vous appuyez sur n'importe quel bouton de commande





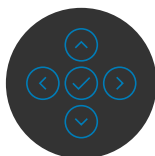
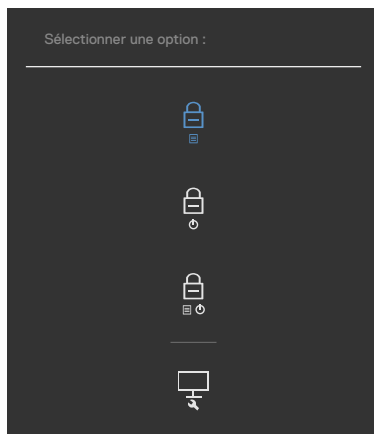

Utilisez le Joystick pour verrouiller le(s) bouton(s).

Maintenez le bouton direction de gauche du joystick enfoncé pendant quatre secondes jusqu'à ce qu'un menu apparaisse sur l'écran.



Sélectionnez l'une des options suivantes :



Options	Description
1  Verrouillage des boutons de menu	Sélectionnez cette option pour verrouiller la fonction menu OSD.
2  Verrouillage du bouton d'alimentation	Utilisez cette option pour verrouiller le bouton d'alimentation. Cela évitera à l'utilisateur d'avoir à éteindre le moniteur avec le bouton d'alimentation.
3  Verrouillage des boutons de menu et d'alimentation	Utilisez cette option pour verrouiller le menu OSD et le bouton d'alimentation pour éteindre le moniteur.
4  Diagnostics intégrés	Utilisez cette option pour exécuter les diagnostics intégrés, consultez Diagnostics intégrés .

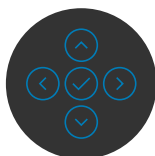
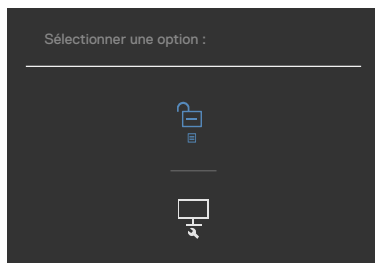

Pour déverrouiller les boutons.

Maintenez le bouton de direction de gauche du joystick enfoncé pendant quatre secondes jusqu'à ce qu'un menu apparaisse sur l'écran. Le tableau suivant décrit les options de déverrouillage des boutons de commande du panneau frontal.









Options	Description
1  Déverrouillage des boutons du menu	Utilisez cette option pour déverrouiller la fonction menu OSD.
2  Déverrouillage du bouton d'alimentation	Utilisez cette option pour déverrouiller le bouton d'alimentation afin d'éteindre le moniteur.
3  Déverrouillage du menu et du bouton d'alimentation	Utilisez cette option pour déverrouiller le menu OSD et le bouton d'alimentation afin d'éteindre le moniteur.

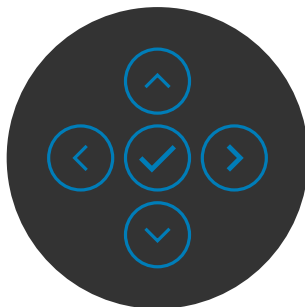

Bouton du panneau avant

Utilisez les boutons à l'avant du moniteur pour régler les réglages de l'image.



Bouton du panneau avant	Description
1   Haut Bas	Utilisez les boutons Haut (augmenter) et Bas (réduire) pour régler des éléments du menu OSD.
2  Précédent	Utilisez le bouton Précédent pour revenir au menu précédent.
3  Suivant	Utilisez le bouton Suivant pour confirmer votre sélection.
4  Cocher	Utilisez le bouton Cocher pour confirmer votre sélection.



Utilisation du menu à l'écran (OSD)

Accéder au système de menus

Icône	Menu et sous-menus	Description
	Luminosité / Contraste	Utilisez ce menu pour activer réglage de la Brightness/Contrast (luminosité / du contraste) .

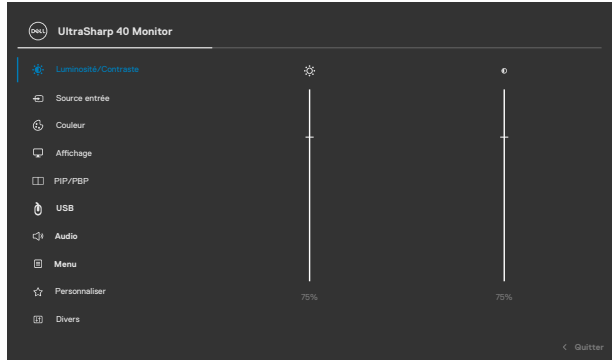

Luminosité

La **Brightness (Luminosité)** permet d'ajuster la luminance du rétroéclairage (minimum 0; maximum 100).

Déplacez le joystick vers le haut pour augmenter la luminosité.

Déplacez le joystick vers le bas pour diminuer la luminosité.

Contraste

Réglez d'abord la **Brightness (Luminosité)**, puis le **Contrast (Contraste)** uniquement si un réglage supplémentaire est nécessaire.

Déplacez le joystick vers le haut pour augmenter le contraste, et vers le bas pour le diminuer (entre 0 et 100).

La fonction **Contrast (Contraste)** règle le niveau de différence entre les zones sombres et les zones claires sur l'écran du moniteur.



Icône	Menu et sous-menus	Description
-------	--------------------	-------------



Source d'entrée

Utilisez le menu **Input Source (Source d'entrée)** pour choisir entre les différentes entrées vidéo connectées à votre moniteur.

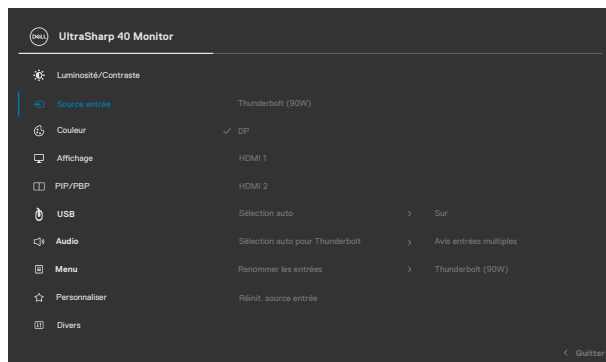

Thunderbolt™ (90W)

Sélectionnez l'entrée **Thunderbolt™ (90 W)** lorsque vous utilisez un connecteur **Thunderbolt™ 3 (90 W)**. Appuyez sur le bouton du joystick pour confirmer la sélection.

DP

Sélectionnez l'entrée **DP** lorsque vous utilisez le connecteur **DP (DisplayPort)**. Appuyez sur le bouton du joystick pour confirmer la sélection.

HDMI 1

Sélectionnez l'entrée **HDMI 1** lorsque vous utilisez le connecteur HDMI. Appuyez sur le bouton du joystick pour confirmer la sélection.

HDMI 2

Sélectionnez l'entrée **HDMI 2** lorsque vous utilisez le connecteur HDMI. Appuyez sur le bouton du joystick pour confirmer la sélection.

Sélection automatique

Activez la fonction afin de permettre au moniteur de rechercher automatiquement les sources d'entrée disponibles. Appuyez sur le bouton du joystick pour confirmer la sélection.



Icône	Menu et sous-menus	Description
	Sélection automatique de Thunderbolt™	<p>Vous permet de régler la sélection automatique de Thunderbolt™ pour :</p> <ul style="list-style-type: none"> • Demander plusieurs entrées : affiche toujours le message d'entrée vidéo Basculer sur Thunderbolt™ pour que l'utilisateur puisse choisir de commuter ou non. • Oui : Le moniteur bascule toujours sur la vidéo Thunderbolt™ sans demander lorsque Thunderbolt™ 3 est connecté. • Non : Le moniteur ne bascule PAS automatiquement vers la vidéo Thunderbolt™ depuis une autre entrée disponible.
	Renommer les entrées	Permet de renommer les entrées.
	Réinitialiser la source d'entrée	Réinitialise tous les réglages du menu Input Source (Source d'entrée) aux valeurs d'usine par défaut.
	Couleur	Utilisez le menu Color (Couleur) pour ajuster le mode de réglage des couleurs.

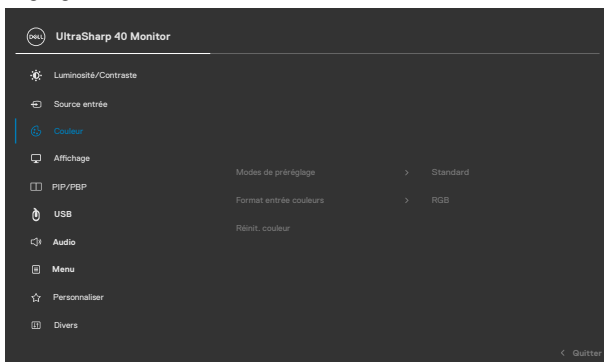

Icône	Menu et sous-menus	Description
-------	--------------------	-------------

Modes prédéfinis Lorsque vous sélectionnez Modes prédéfinis, vous pouvez choisir dans la liste parmi **Standard**, **Movie (Film)**, **Game (Jeu)**, **Color Temp. (Temp. Couleur)**, **Color Space (Espace de couleur)** ou **Custom Color (Couleur personnalisée)**.

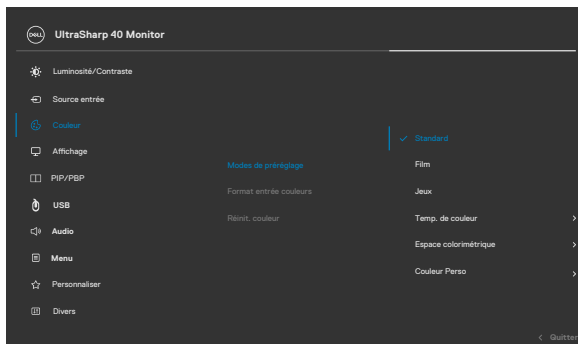

- **Standard** : Par défaut, ce moniteur utilise comme paramètres de couleur un panneau bleu clair, certifié TUV pour la réduction de la lumière bleue et la production d'une image plus relaxante et moins excitante lors de la lecture de contenu à l'écran.
 - **Movie (Film)** : Idéal pour les films.
 - **Game (Jeu)** : Idéal pour la plupart des applications de jeu.
 - **Color Temp. (Temp. Couleur)** : L'écran paraît plus chaud avec une teinte rouge / jaune, lorsque le curseur est réglé sur 5 000K, ou plus froid avec une teinte bleue lorsque le curseur est réglé sur 10 000K.
 - **Color Space (Espace de couleur)** : Permet aux utilisateurs de sélectionner l'espace de couleur : sRGB et DCI-P3, le réglage par défaut est sRGB.
- REMARQUE** : Lorsque vous sélectionnez DCI-P3 comme espace de couleur, la luminance du rétroéclairage par défaut est de 50 cd/m² (typique). Vous pouvez régler manuellement la luminance du rétroéclairage à l'aide de la fonction Luminosité dans Luminosité/Contraste du menu OSD.
- **Custom Color (Couleur personnalisée)** : Vous permet de régler manuellement les paramètres des couleurs. Appuyez sur les boutons gauche et droite du joystick pour régler les valeurs de rouge, vert et bleu, et créer votre propre mode de couleurs prédéfini.



Icône Menu et sous-menus	Description
Format de couleur de l'entrée	<p>Vous permet de régler le mode d'entrée vidéo sur :</p> <ul style="list-style-type: none"> • RGB: Sélectionnez cette option si votre moniteur est connecté à un ordinateur (ou à un lecteur de DVD) à l'aide du câble Thunderbolt™, DP ou HDMI. • YPbPr: Sélectionnez cette option si votre lecteur de DVD ne prend en charge que la sortie YPbPr.
	
	
Teinte	<p>Déplacez le joystick vers le haut ou vers le bas pour ajuster la tonalité de 0 à 100.</p> <p>REMARQUE : Le réglage de la tonalité n'est disponible que pour les modes Film et Jeu.</p>
Saturation	<p>Déplacez le joystick vers le haut ou vers le bas pour ajuster la saturation de 0 à 100.</p> <p>REMARQUE : Le réglage de la saturation n'est disponible que pour les modes Film et Jeu.</p>
Réinitialiser les couleurs	<p>Réinitialise les paramètres de couleurs de votre moniteur aux valeurs d'usine par défaut.</p>



Icône Menu et sous-menus



Écran

Description

Utilisez le menu Affichage pour ajuster l'image.

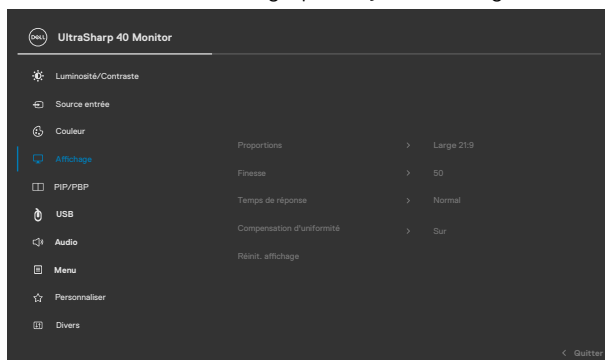

Proportion

Ajustez les proportions de l'image sur **Wide 21:9**, **Redimensionnement automatique, 4:3** et **Pixel par Pixel**.

Netteté

Rend l'image plus nette ou plus douce. Déplacez le joystick vers le haut ou vers le bas pour ajuster la netteté de '0' à '100'.

Temps de réponse

Permet de régler le **Response Time (Temps de réponse)** sur **Normal** ou **Fast (Rapide)**.

Compensation de l'uniformité

Sélectionnez les paramètres de compensation de l'uniformité de l'écran. La compensation de l'uniformité ajuste les différentes zones de l'écran en fonction du centre pour obtenir une luminosité et des couleurs uniformes sur l'ensemble de l'écran. Pour des performances optimales de l'écran, **Brightness and Contrast (la Luminosité et le Contraste)** de certains modes prédéfinis (**Standard, Color Temp. (Temp. Des couleurs)**) seront désactivés lorsque la Compensation de l'uniformité sera activée.

REMARQUE : Il est recommandé d'utiliser le paramètre d'usine de luminosité par défaut lorsque la **Uniformity Compensation (Compensation de l'uniformité)** est activée. Pour l'ajustement des autres niveaux de luminosité, les performances de l'uniformité peuvent être différentes des données affichées dans le Rapport de calibrage d'usine.

Réinitialiser l'affichage

Réinitialise tous les réglages du menu **Display (Affichage)** aux valeurs d'usine par défaut.



Icône Menu et sous-menus



PIP/PBP

Description

Vous pouvez regarder plusieurs images en même temps.

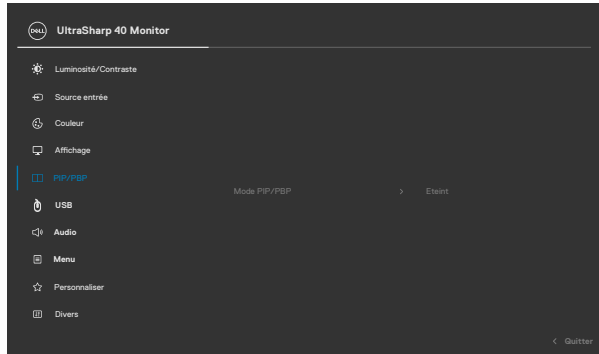

Fenêtre principale	Sous-fenêtre			
	Thunderbolt™ (90W)	DP	HDMI 1	HDMI 2
Thunderbolt™ (90W)	x	✓	✓	✓
DP	✓	x	✓	✓
HDMI 1	✓	✓	x	✓
HDMI 2	✓	✓	✓	x

Mode PIP/PBP Ajuste le mode PIP ou PBP (image par image). Vous pouvez désactiver cette fonctionnalité en sélectionnant Désactivé.

PIP/PBP (sous) Sélectionnez dans la sous-fenêtre PIP/PBP les différents signaux vidéo qui peuvent être connectés à votre moniteur.

Commutation USB Sélectionnez de commuter entre les différentes sources USB amonts en mode PBP.

Permutation vidéo Permute entre la vidéo principale et secondaire

Contraste (sous) Change les paramètres de contraste de la vidéo secondaire.



Icône Menu et sous-menus



USB

Description

Vous pouvez regarder plusieurs images en même temps.

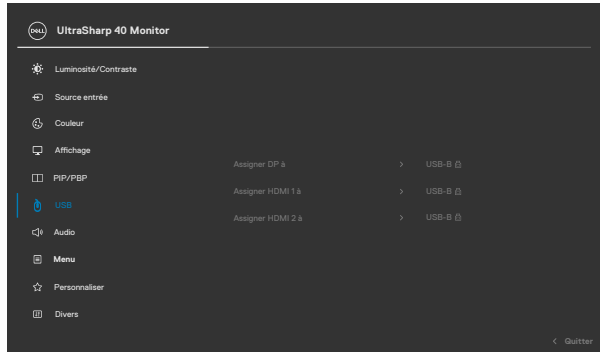

DP Attribuer à

HDMI 1

Attribuer à

HDMI 2

Attribuer à

Attribuer à USB-B ou Thunderbolt™ (90 W).



Audio

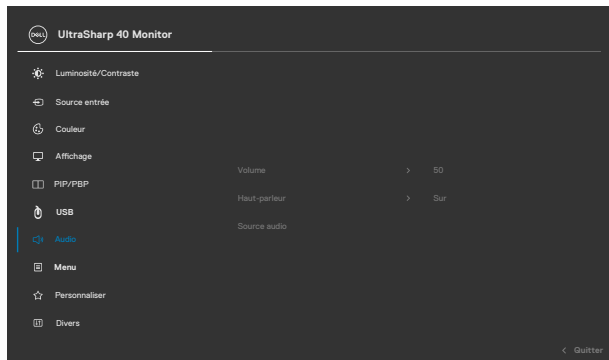

Icône	Menu et sous-menus	Description
	Volume	Vous permet de régler le niveau de volume de la sortie casque. Utilisez le joystick pour ajuster le niveau du volume de 0 à 100.
	Haut-parleur	Sélectionnez On (Activer) ou Off (Désactiver) la fonction de haut-parleur.
	Réinitialiser l'audio	Réinitialise tous les réglages du menu Audio aux valeurs d'usine par défaut.
	Menu	Sélectionnez cette option pour ajuster les paramètres de l'OSD, tels que les langues de l'OSD, la durée pendant laquelle le menu reste à l'écran, etc.

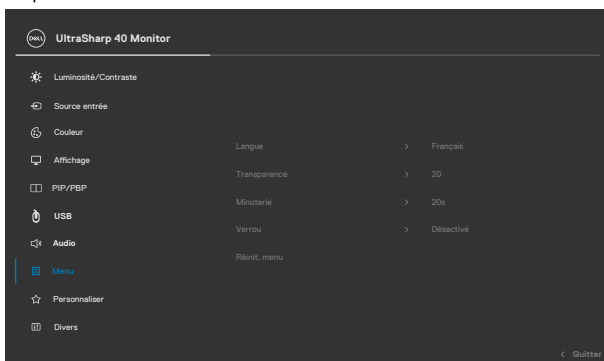

Langue	Réglez l'affichage OSD sur l'une des huit langues. (anglais, espagnol, français, allemand, portugais brésilien, russe, chinois simplifié ou japonais).
Transparence	Sélectionnez cette option pour modifier la transparence des menus, en déplaçant le joystick vers le haut ou vers le bas (min. 0 / max. 100).
Temporisation	<p>OSD Hold Time (Temps de maintien de l'OSD) : Définit la durée pendant laquelle l'OSD reste actif après le dernier appui sur un bouton. Déplacez le joystick pour ajuster le curseur par incréments de 1 seconde, de 5 à 60 secondes.</p>



Icône Menu et sous- menus

Verrouillage

Description

Avec le verrouillage des boutons de commande du moniteur, vous pouvez empêcher les utilisateurs d'accéder aux commandes. Cela évite également l'activation accidentelle dans la configuration côte-à-côte de plusieurs moniteurs.

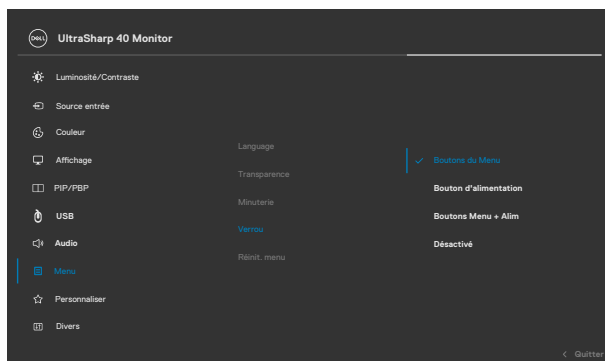

- **Menu Buttons (Bouton de menu)** : Via l'OSD pour verrouiller les boutons de menu.
- **Power Button (Bouton d'alimentation)** : Via l'OSD pour verrouiller le bouton d'alimentation.
- **Menu + Power Buttons (Boutons Menu + Alimentation)** : Via l'OSD pour verrouiller tous les boutons de menu et d'alimentation.
- **Disable (Désactiver)** : Déplacez le Joystick vers la gauche et maintenez pendant 4 sec.

Réinitialisation du menu

Réinitialise tous les réglages **Reset Menu (Réinitialiser du menu)** aux valeurs d'usine par défaut.



Icône Menu et sous- menus

Description



Personnaliser

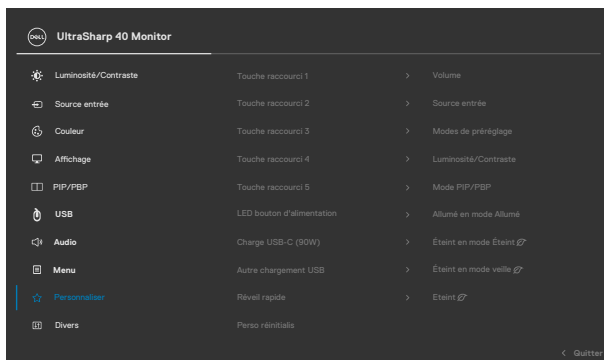

Touche de raccourci 1

Touche de raccourci 2

Touche de raccourci 3

Touche de raccourci 4

Touche de raccourci 5

Sélectionnez parmi **Preset Modes (Modes prédéfinis)**, **Brightness/Contrast (Luminosité/Contraste)**, **Input Source (Source d'entrée)**, **Aspect Ratio (Proportions)**, **PIP/PBP Mode (Mode PIP/PBP)**, **USB Switch (Commutation USB)**, **Video Swap (Permutation vidéo)**, **Volume**, **Display Info (Afficher les infos)** comme touche de raccourci.

LED du bouton d'alimentation

Vous permet de définir l'état du voyant d'alimentation pour économiser de l'énergie.

Chargement USB-C (90 W)

Vous permet d'activer ou de désactiver la fonction de **USB-C Charging (90 W) (Chargement USB-C (90 W))** lorsque le moniteur est en mode hors tension.

Autre chargement USB

Vous permet d'activer ou de désactiver la fonction de **Other USB Charging (Autre chargement USB)** lorsque le moniteur est en mode veille.

Réveil rapide

Accélère le temps de récupération en mode de veille.

Réinitialiser

Réinitialise tous les paramètres du menu **Personalize**

Personnaliser

(Personnaliser) aux valeurs prédéfinies en usine.



Icône Menu et sous-menus

Description



Autres

Sélectionnez cette option pour ajuster les paramètres OSD tels que le **DDC/CI**, **Conditionnement LCD** etc.

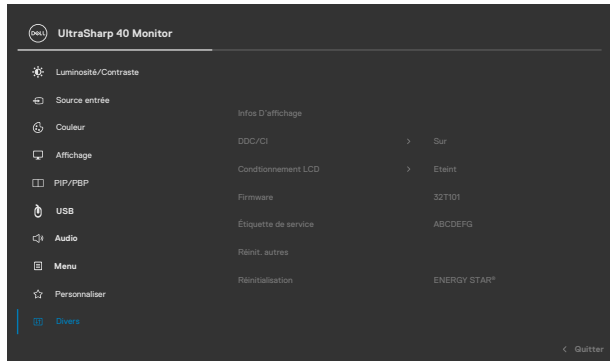



Info sur l'écran DDC/CI

Affiche les paramètres actuels du moniteur.

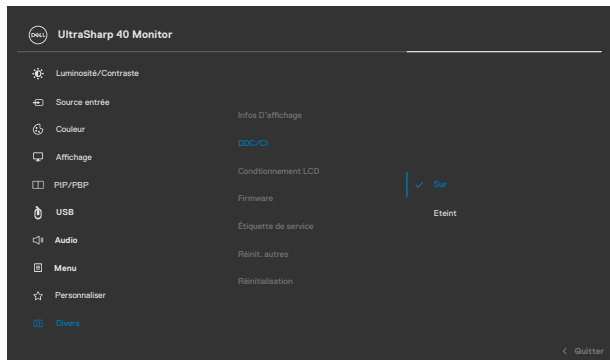
DDC/CI (Display Data Channel/Command Interface) permet de rendre les paramètres de votre moniteur (luminosité, balance des couleurs, etc.) réglables via le logiciel de votre ordinateur. Vous pouvez désactiver cette fonctionnalité en sélectionnant **Off (Désactivé)**. Activez cette fonctionnalité pour une meilleure expérience utilisateur et des performances optimales de votre moniteur.

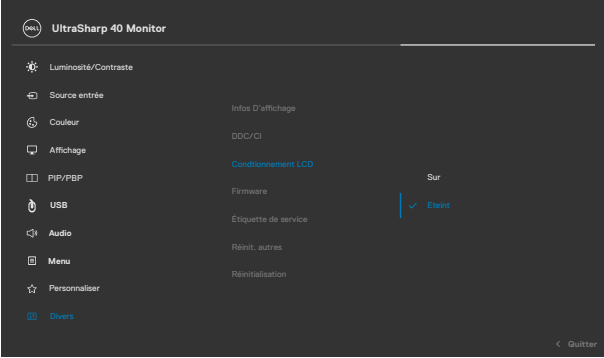

Icône	Menu et sous-menus	Description
	Conditionnement LCD	Aide à réduire les cas mineurs de rémanence d'image. Selon le degré de rémanence d'image, l'exécution du programme peut prendre un certain temps. Vous pouvez activer cette fonctionnalité en sélectionnant On (Activé) .
		
		
Firmware		Affiche la version du firmware de votre moniteur.
Numéro de service		Affiche le numéro de service. Le numéro de service est un identifiant alphanumérique unique qui permet à Dell d'identifier les spécifications du produit et d'accéder aux informations de garantie. REMARQUE : Le numéro de service est également imprimé sur une étiquette située à l'arrière du capot.
Réinitialiser autres		Réinitialise tous les réglages du menu Others (Autres) aux valeurs d'usine par défaut.
Réglages d'usine		Restaure toutes les valeurs prédéfinies aux paramètres d'usine par défaut. Cela inclut également les paramètres pour les tests ENERGY STAR® .



Messages d'alerte OSD

Lorsque le moniteur ne prend pas en charge un mode de résolution particulier, vous pouvez voir le message suivant :



Cela signifie que le moniteur ne peut pas se synchroniser avec le signal qu'il reçoit de l'ordinateur. Consultez [Spécifications du moniteur](#) pour les plages de fréquences horizontales et verticales adressables par ce moniteur. Le mode recommandé est 5120 x 2160.

Vous pouvez voir le message suivant avant que la fonction DDC/CI ne soit désactivée :

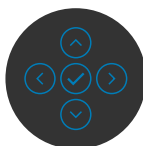
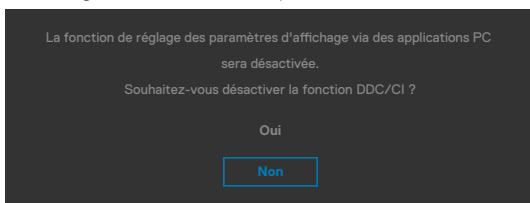

Lorsque le moniteur passe en **Mode veille** le message suivant apparaît :

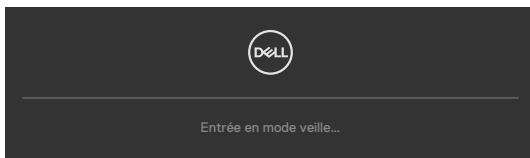

Activez l'ordinateur et le moniteur pour accéder à l'**OSD**.

Si vous appuyez sur un bouton autre que le bouton d'alimentation, les messages suivants apparaissent en fonction de l'entrée sélectionnée :





Un message s'affiche lorsque le câble prenant en charge le mode alternatif DP est connecté au moniteur dans les conditions suivantes :

- Lorsque **Sélection automatique pour Thunderbolt** est réglée sur **Demander plusieurs entrées**.
- Lorsque le câble DP est connecté au moniteur.

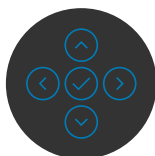
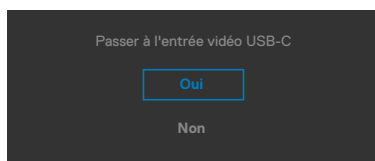

Sélectionnez les éléments du menu OSD **Réinitialisation d'usine** dans Autres fonctions, le message suivant apparaîtra :

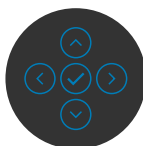
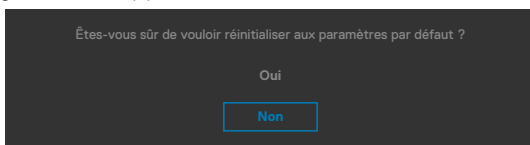

Lorsque vous sélectionnez « **Yes (Oui)** » pour réinitialiser aux paramètres par défaut, le message suivant apparaît



Sélectionnez les éléments du menu OSD de **Activé en mode veille** dans la fonction Personnalisation, le message suivant apparaîtra :

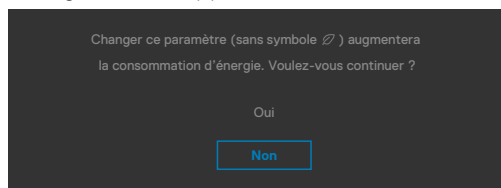

Si vous réglez le niveau de luminosité au-dessus du niveau par défaut à plus de 75 %, le message suivant apparaîtra

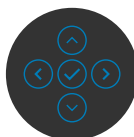
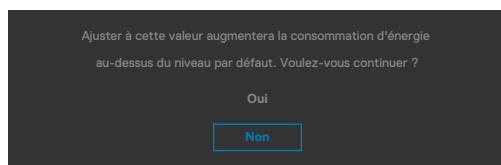

- Lorsque l'utilisateur sélectionne «Oui», le message d'alimentation n'est affiché qu'une seule fois.
- Lorsque l'utilisateur sélectionne «Non», le message d'avertissement d'alimentation s'affichera à nouveau.
- Le message d'avertissement s'affichera à nouveau si l'utilisateur effectue une réinitialisation d'usine à partir du menu OSD.

Si une entrée Thunderbolt™(90 W), DP ou HDMI est sélectionnée et que le câble correspondant n'est pas connecté, une boîte de dialogue flottante, comme illustrée ci-dessous, apparaît.

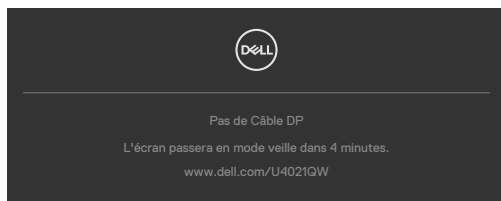

OU

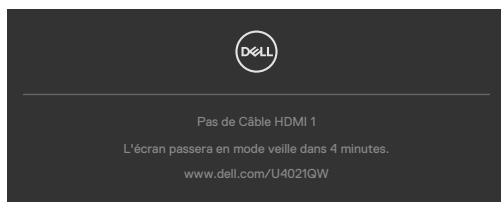

OU

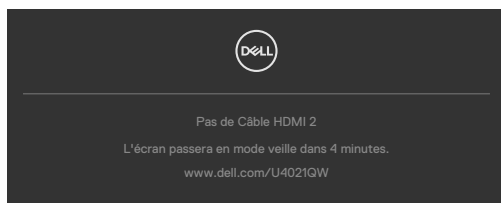

OU

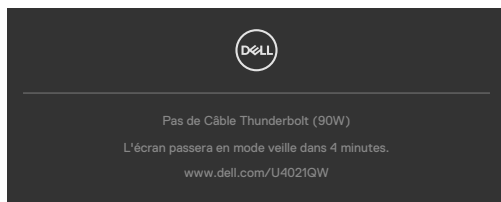

Consultez **Dépannage** pour plus d'informations.



Réglage de la résolution maximale

Pour régler la résolution maximale du moniteur :

Sous Windows 7, Windows 8 ou Windows 8.1 :

1. Pour Windows 8 ou Windows 8.1 uniquement, sélectionnez le pavé Bureau pour passer au bureau classique. Pour Windows Vista et Windows 7, sautez cette étape.
2. Cliquez droit sur le bureau et cliquez sur **Résolution d'écran**.
3. Cliquez sur la liste déroulante de **Résolution d'écran** et sélectionnez **5120 x 2160**.
4. Cliquez sur **OK**.

Sous Windows 10 :

1. Cliquez droit sur le bureau et cliquez sur **Paramètres d'affichage**.
2. Cliquez sur **Paramètres d'affichage avancés**.
3. Cliquez sur la liste déroulante de **Résolution** et sélectionnez **5120 x 2160**.
4. Cliquez sur **Appliquer**.

Si vous ne voyez pas apparaître **5120 x 2160** en tant qu'option, vous devrez mettre à jour le pilote de votre carte graphique. Selon votre ordinateur, effectuez l'une des procédures suivantes :

Si vous avez un ordinateur de bureau ou portable Dell :

- Rendez-vous sur <http://www.dell.com/support>, entrez votre numéro de service et téléchargez le dernier pilote pour votre carte graphique.

Si vous utilisez un ordinateur autre que Dell (ordinateur portable ou de bureau) :

- Rendez-vous sur le site Web d'assistance du fabricant de votre ordinateur et téléchargez les derniers pilotes graphiques.
- Rendez-vous sur le site Web du fabricant de votre carte graphique et téléchargez les derniers pilotes graphiques.



Configuration du commutateur USB KVM

Pour configurer le commutateur USB KVM en tant que touche de raccourci pour le moniteur :

1. Appuyez sur le bouton du joystick pour lancer le menu principal de l'OSD.
2. À l'aide du Joystick sélectionnez la **Personalize (Personnaliser)**.

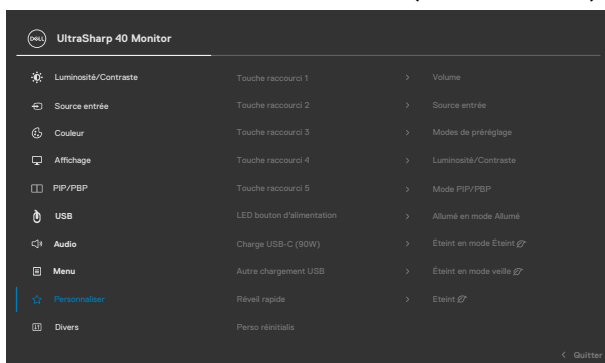

3. Déplacez le Joystick vers la droite pour activer l'option en surbrillance.
4. Déplacez le Joystick vers la droite pour activer l'option **Shortcut Key 1 (Touche de raccourci 1)**.
5. Déplacez le Joystick vers le haut ou le bas pour sélectionner **USB Select Switch (Commutateur de sélection USB)**.

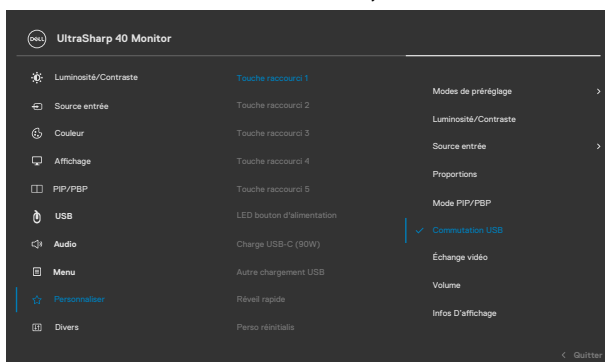

6. Appuyez sur le bouton du joystick pour confirmer la sélection.

 **REMARQUE : La fonction de commutation USB KVM marche uniquement en mode PBP.**



Les illustrations suivantes présentent plusieurs scénarios de connecteur et les paramètres de menu de la sélection USB, tels qu'affichés ans les cadres de couleur correspondants.

1. Lors de la connexion de **HDMI 1 + USB-B** à l'ordinateur 1 et de **DP + Thunderbolt™ (90W)** à l'ordinateur 2 :

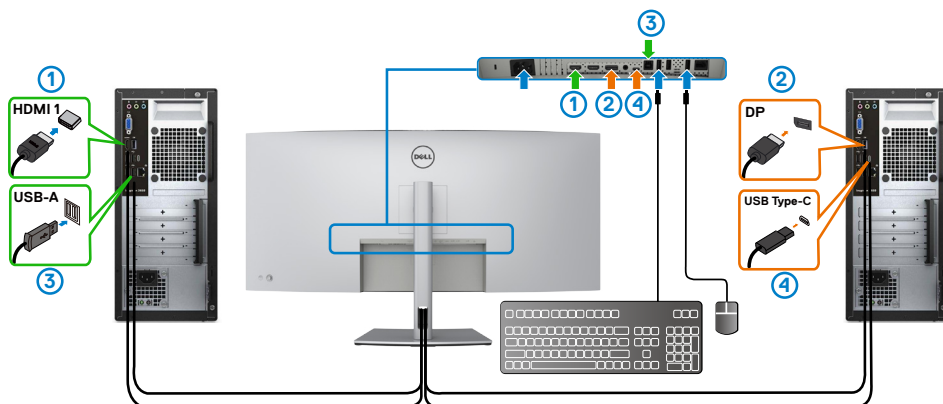

REMARQUE : La connexion Thunderbolt™ (90 W) prend en charge uniquement le transfert des données.

Assurez-vous que la sélection USB du **HDMI 1** est configurée sur **USB-B** et de DP est configurée **Thunderbolt™ (90 W)**.

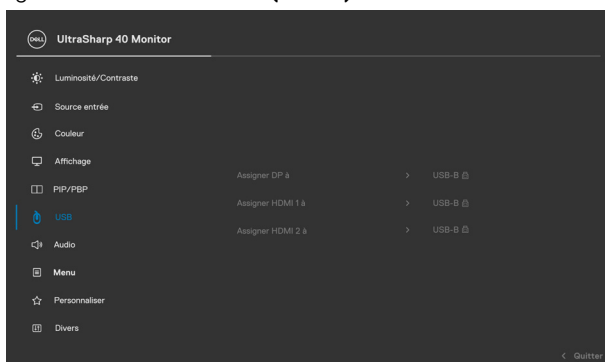

2. Lors de la connexion de **HDMI 1 + USB-B** à l'ordinateur 1 et de **Thunderbolt™ (90 W)** à l'ordinateur 2 :

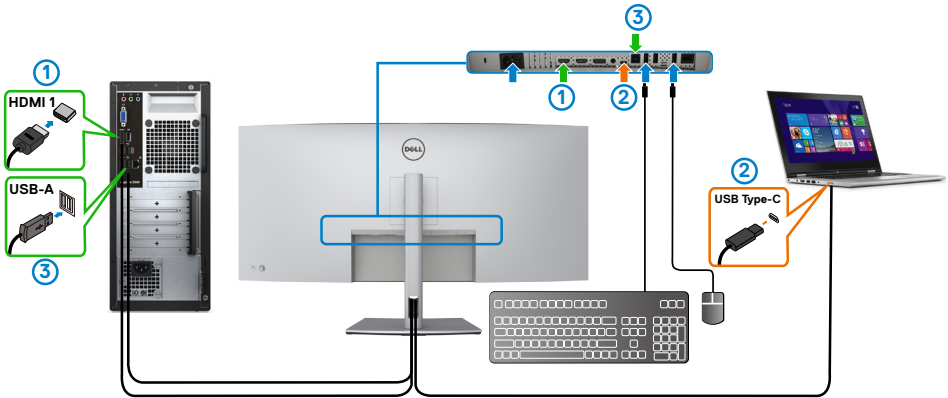

REMARQUE : La connexion Thunderbolt™ (90 W) prend en charge uniquement la vidéo et le transfert des données.

Assurez-vous que la sélection du **HDMI 1** est configurée sur **USB-B**.

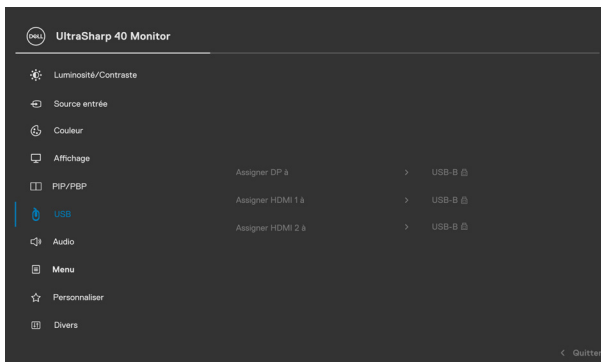

REMARQUE : Comme le port Thunderbolt™ 3 (90 W) prend en charge le Mode alternatif DisplayPort, il est inutile de configurer la Sélection USB du Thunderbolt™ (90W).

REMARQUE : Lors de la connexion à différentes sources d'entrée vidéo qui ne sont pas indiquées ci-dessus, suivez la même méthode pour ajuster les paramètres appropriés pour que la Sélection USB soit associée aux ports.



Configuration de KVM auto

Vous pouvez suivre les instructions ci-dessous pour configurer KVM auto pour votre moniteur :

1. Assurez-vous que le **PBP Mode (Mode PBP)** est **Off (Désactivé)**.

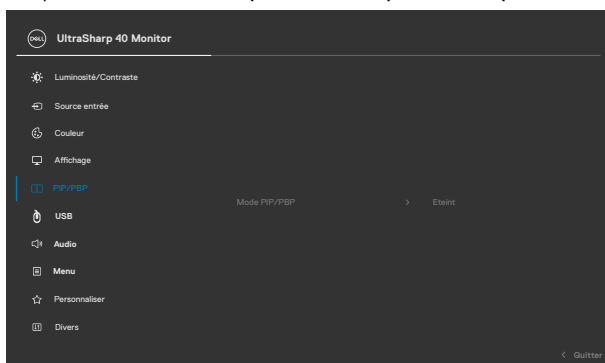

2. Assurez-vous que la **Auto Select (Sélection automatique)** est **On (Activée)** et que **Sélectionner automatiquement pour Thunderbolt™** est réglé sur Oui.

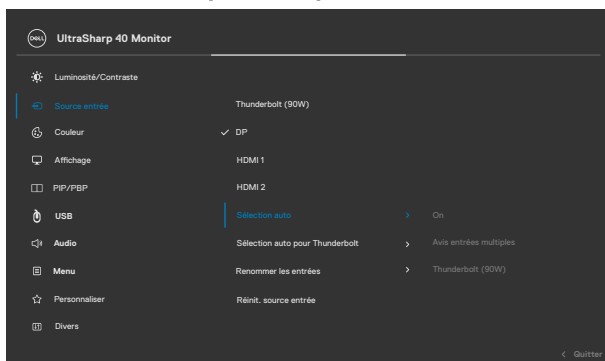

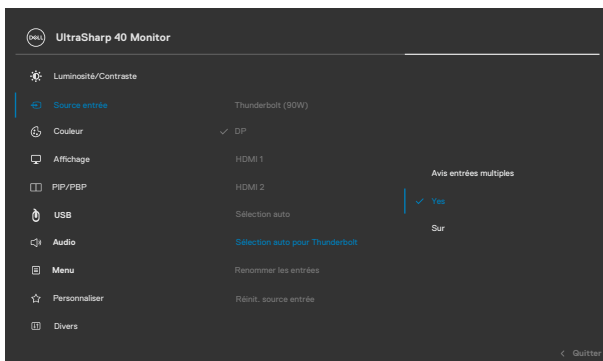

3. Assurez-vous que les ports USB et les entrées vidéo sont associées de la façon adéquate.

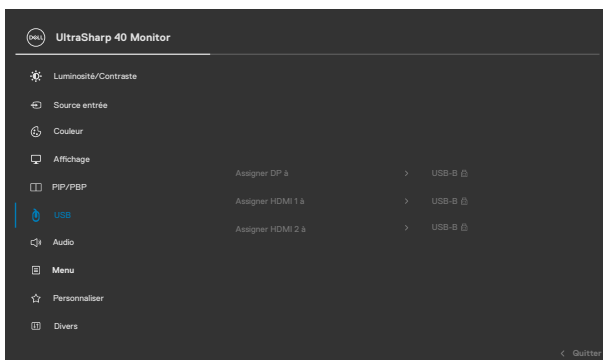

REMARQUE : Aucun réglage supplémentaire n'est requis pour la connexion de Thunderbolt™ (90 W).



Dépannage

⚠ AVERTISSEMENT : Avant de commencer l'une des procédures de cette section, suivez les [Consignes de sécurité](#).

Autotest

Votre moniteur fournit une fonction d'autotest qui vous permet de vérifier s'il fonctionne correctement. Si votre moniteur et votre ordinateur sont correctement connectés mais que l'écran du moniteur reste sombre, exécutez l'autotest du moniteur à l'aide des étapes suivantes :

1. Éteignez votre ordinateur et le moniteur.
2. Débranchez le câble vidéo de l'arrière de l'ordinateur. Pour garantir le bon déroulement de l'autotest, retirez tous les câbles numériques et analogiques de l'arrière de l'ordinateur.
3. Mettez sous tension le moniteur.

La boîte de dialogue flottante doit apparaître à l'écran (sur un fond noir) si le moniteur ne parvient pas à détecter un signal vidéo et fonctionne correctement. En mode d'autotest, le voyant d'alimentation reste blanc. De plus, selon l'entrée sélectionnée, l'une des boîtes de dialogue ci-dessous défile en continu sur l'écran.

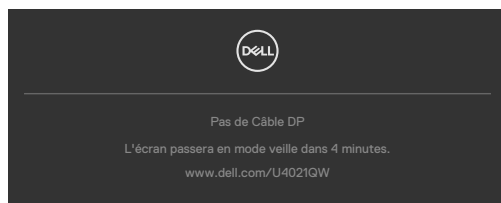

OU

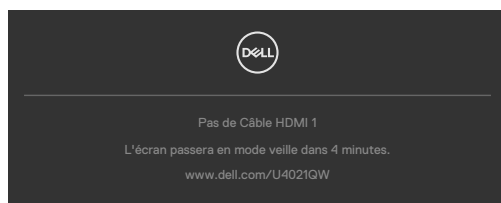

OU

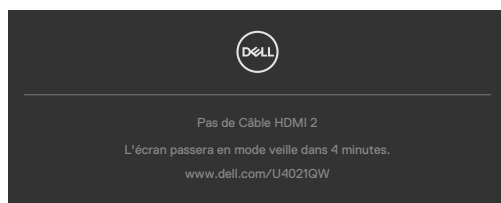

OU



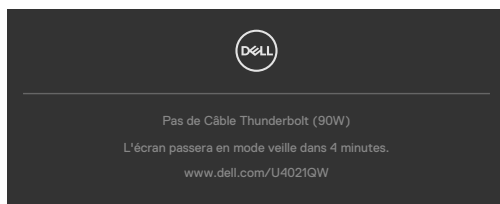

4. Cette boîte apparaît également pendant le fonctionnement normal du système si le câble vidéo est déconnecté ou endommagé.
5. Éteignez votre moniteur et reconnectez le câble vidéo; ensuite allumez votre ordinateur et le moniteur.

Si l'écran de votre moniteur reste vide après avoir déroulé la procédure précédente, vérifiez votre contrôleur vidéo et votre ordinateur, car votre moniteur fonctionne correctement.

Diagnostics intégrés

Votre moniteur dispose d'un outil de diagnostic intégré qui vous aide à déterminer si l'anomalie de l'écran que vous rencontrez est un problème inhérent à votre moniteur ou à votre ordinateur et à votre carte graphique.



Pour exécuter les diagnostics intégrés :

1. Assurez-vous que l'écran est propre (aucune particule de poussière à la surface de l'écran).
2. Maintenez les boutons de direction Haut, Bas, Gauche ou Droite enfoncés pendant quatre secondes jusqu'à ce qu'un menu apparaisse sur l'écran.
3. À l'aide du joystick, sélectionnez l'option Diagnostics  et appuyez sur le bouton du joystick pour lancer les diagnostics. Un écran gris s'affiche.
4. Observez si l'écran présente des défauts ou des anomalies.
5. Basculez à nouveau le joystick jusqu'à ce qu'un écran rouge s'affiche.
6. Observez si l'écran présente des défauts ou des anomalies.
7. Répétez les étapes 5 et 6 jusqu'à ce que l'écran affiche les couleurs vert, bleu, noir et blanc. Notez toute anomalie ou tout défaut.

Le test est terminé lorsqu'un écran de texte apparaît. Pour quitter, basculez à nouveau la commande du joystick.

Si vous ne détectez aucune anomalie de l'écran lors de l'utilisation de l'outil de diagnostic intégré, le moniteur fonctionne correctement. Contrôlez la carte graphique et l'ordinateur.



Problèmes courants

Le tableau suivant contient des informations générales sur les problèmes courants de moniteur que vous pouvez rencontrer et les solutions possibles :

Symptômes courants	Ce que vous vivez	Solutions possibles
Absence de vidéo / LED d'alimentation éteinte	Aucune image	<ul style="list-style-type: none">Assurez-vous que le câble vidéo reliant le moniteur et l'ordinateur est correctement et fermement connecté.Vérifiez que la prise de courant fonctionne correctement en utilisant un autre appareil électrique.Assurez-vous que le bouton d'alimentation est complètement enfoncé.Assurez-vous que la bonne source d'entrée est sélectionnée dans le menu Source d'entrée.
Absence de vidéo / LED d'alimentation allumée	Aucune image ou absence de luminosité	<ul style="list-style-type: none">Augmentez les contrôles de luminosité et de contraste via l'OSD.Utilisez la fonction de test automatique du moniteur.Vérifiez les éventuelles broches tordues ou cassées du connecteur du câble vidéo.Exécuter les diagnostics intégrés.Assurez-vous que la bonne source d'entrée est sélectionnée dans le menu Source d'entrée.
Pixels manquants	L'écran LCD présente des tâches	<ul style="list-style-type: none">Mettez hors tension puis sous tension.Un pixel qui est désactivé de façon permanente est un défaut naturel qui peut survenir dans la technologie LCD.Pour plus d'informations sur la qualité des Moniteurs Dell et la politique de la société en matière de pixels, consultez le site d'assistance sur : www.dell.com/pixelguidelines.
Pixels figés	L'écran LCD présente des points lumineux	<ul style="list-style-type: none">Mettez hors tension puis sous tension.Un pixel qui est désactivé de façon permanente est un défaut naturel qui peut survenir dans la technologie LCD.Pour plus d'informations sur la qualité des Moniteurs Dell et la politique de la société en matière de pixels, consultez le site d'assistance sur : www.dell.com/pixelguidelines.



Symptômes courants	Ce que vous vivez	Solutions possibles
Problèmes de luminosité	Image trop sombre ou trop claire	<ul style="list-style-type: none"> · Réinitialisez le moniteur aux paramètres d'usine par défaut. · Réglez les contrôles de luminosité et de contraste via l'OSD.
Problèmes relatifs à la sécurité	Signes visibles de fumée ou d'étincelles	<ul style="list-style-type: none"> · N'effectuez aucune étape de dépannage. · Contactez immédiatement Dell.
Problèmes intermittents	Le moniteur dysfonctionne et fonctionne en alternance	<ul style="list-style-type: none"> · Assurez-vous que le câble vidéo reliant le moniteur et l'ordinateur est correctement et fermement connecté. · Réinitialisez le moniteur aux paramètres d'usine par défaut. · Exécutez la fonction d'autotest du moniteur pour déterminer si le problème intermittent se produit en mode d'autotest.
Couleur manquante	Une couleur manque à l'image	<ul style="list-style-type: none"> · Effectuez un autotest du moniteur. · Assurez-vous que le câble vidéo reliant le moniteur et l'ordinateur est correctement et fermement connecté. · Vérifiez les éventuelles broches tordues ou cassées du connecteur du câble vidéo.
Mauvaise couleur	La couleur de l'image n'est pas bonne	<ul style="list-style-type: none"> · Modifiez les paramètres des Modes prédéfinis dans l'OSD du menu Couleur selon l'application. · Ajustez les valeurs de R/V/B sous Couleur personnalisée dans l'OSD du menu Couleur. · Changez le Format de couleur d'entrée en PC RVB ou YPbPr dans l'OSD du menu Couleur. · Exécutez les diagnostics intégrés.
Rémanence d'image à cause d'une image statique laissée sur le moniteur pendant une longue période	Une légère ombre de l'image statique affichée apparaît à l'écran	<ul style="list-style-type: none"> · Configurer l'écran pour qu'il s'éteigne après quelques minutes d'inactivité. Ces paramètres peuvent être ajustés dans Windows Power Options ou Mac Energy Saver · Vous pouvez également utiliser un économiseur d'écran dynamique.



Problèmes spécifiques au produit

 **REMARQUE : Thunderbolt™ n'est pas pris en charge par Windows 7.**

Problème	Ce que vous vivez	Solutions possibles
L'image à l'écran est trop petite	L'image est centrée sur l'écran, mais ne remplit pas toute la zone de visualisation	<ul style="list-style-type: none">· Contrôlez le réglage Proportions dans l'OSD du menu Affichage.· Réinitialisez le moniteur aux paramètres d'usine par défaut.
Impossible de régler le moniteur avec les boutons de la face avant	L'OSD n'apparaît pas à l'écran	<ul style="list-style-type: none">· Éteignez le moniteur, débranchez le câble d'alimentation du moniteur, rebranchez-le, puis rallumez le moniteur.
Aucun signal d'entrée lorsque les commandes utilisateur sont enfoncées	Aucune image, le voyant LED est blanc	<ul style="list-style-type: none">· Contrôlez la source du signal. Assurez-vous que l'ordinateur n'est pas en mode d'économie d'énergie en déplaçant la souris ou en appuyant sur une quelconque touche du clavier.· Vérifiez que le câble de signal a bien été branché correctement. Rebranchez le câble de signal si nécessaire.· Réinitialisez l'ordinateur ou le lecteur vidéo.
L'image ne remplit pas tout l'écran	L'image ne peut pas remplir la hauteur ou la largeur de l'écran	<ul style="list-style-type: none">· En raison des différents formats vidéo (proportions) des DVD, le moniteur peut s'afficher en plein écran.· Exécuter les diagnostics intégrés.
Aucune vidéo ou affichage à partir du port HDMI	Aucune vidéo lorsque de la connexion d'une station d'accueil, d'une clé USB ou d'un lecteur Blu-ray/DVD.	<ul style="list-style-type: none">· Étant donné que l'ancienne plateforme ne peut pas reconnaître ou produire une résolution 5120 x 2160, nous vous suggérons de réduire la résolution pour résoudre ce problème de compatibilité :<ol style="list-style-type: none">1. Retirez tous les câbles d'entrée, appuyez sur et maintenez enfoncées les touches de direction Haut, Bas, Gauche ou droite pendant 4 secondes. (Veuillez consulter Diagnostics intégrés pour connaître le nombre de boutons)2. Choisissez « Activer » dans l'écran surgissant pour faire passer la résolution max. de 5120 x 2160 à 3840 x 2160.



Problème	Ce que vous vivez	Solutions possibles
L'image affichée sur le moniteur fait 2560 x 1080 @ 60Hz	L'image affichée ne fait pas 5120 x 2160 @ 30Hz/60Hz en raison du mode dupliqué	<ul style="list-style-type: none"> · Appuyez sur les touches « Windows » + « P », sélectionnez soit le « Mode étendu » soit « Second écran uniquement ». · Allez dans les paramètres d'affichage, sélectionnez 5120 x 2160.
L'image affichée sur le moniteur ne fait pas 5120 x 2160.	L'image affichée ne fait pas 5120 x 2160 lorsqu'elle est connectée à la station d'accueil.	<ul style="list-style-type: none"> · Pour la prise en charge 5120 x 2160, vérifiez que la station d'accueil réponde à l'un des critères suivants : <ol style="list-style-type: none"> 1. DP1.2 ou supérieur 2. Mode Alt type C DP1.2 ou supérieur 3. HDMI 2.0
L'écran est noir à partir du port Chrome OS @ HDMI	L'écran est noir après être passé en mode PBP 80/20	<ul style="list-style-type: none"> · Le pilote de la carte graphique ne prend pas en charge la résolution 4096 x 2160. · Passer sur PBP 75/25 ou 50/50
Aucun affichage ou le port USB ne fonctionne pas	Aucun affichage ou le port USB ne fonctionne pas sur Windows 7	<ul style="list-style-type: none"> · Windows 7 n'est pas pris en charge. Passer sur Windows 10.
Entrer dans le menu de configuration BIOS @ HDMI port	Impossible d'aller dans le menu de configuration BIOS	<ul style="list-style-type: none"> · Débrancher le câble HDMI ou débrancher le moniteur
L'écran est noir en mode PBP @ HDMI	Passer en mode PBP 80/20, pas d'image affichée @ HDMI lorsque connecté à la station d'accueil.	<ul style="list-style-type: none"> · Certaines station d'accueil ne prennent pas en charge la résolution 80/20 (4096 x 2160). · Passer sur le mode PBP 75/25 ou 50/50 · Branchez/Débranchez le câble HDMI · Changez la source d'entrée pour le port DP



Problème	Ce que vous vivez	Solutions possibles
Image affichée à 5120 x 2160 @ 30 Hz au port HDMI	Impossible de sélectionner 5120 x 2160 @ 60 Hz dans le panneau de commande graphique du port HDMI	<ul style="list-style-type: none"> · En raison de la limitation de largeur de bande HDMI 2.0 HW de l'ancienne plateforme, seule la résolution 5120 x 2160 @ 30 Hz est prise en charge. · Passer sur DP 1.2 ou supérieur
L'image affichée sur le moniteur fait 3840 x 2160 @ 60 Hz	Impossible de sélectionner 5120 x 2160 dans le panneau de commande graphique	<ul style="list-style-type: none"> · En raison de la limitation HW de l'ancienne plateforme, la résolution 5120 x 2160 n'est pas prise en charge · Pour la prise en charge 5120 x 2160 @ 60 Hz, vérifiez que la plateforme répond à l'un des critères suivants : <ol style="list-style-type: none"> 1. DP1.2 ou supérieur. 2. Mode Alt type C DP1.2 ou supérieur. 3. HDMI 2.0.
L'image affichée sur le moniteur fait 3840 x 2160 @ 60 Hz lorsqu'une carte graphique Intel est installée	Impossible de sélectionner 5120 x 2160 @ 60 Hz avec : Intel CPU Gen10 ou inférieur, et pilote Intel Graphic x.7584 et ultérieur.	<ul style="list-style-type: none"> · Le pilote de la carte graphique Intel a désactivé la prise en charge du Mode 5K de la version 7584 à 7916. · Installez/Ré-installez le pilote de la carte graphique après avoir acquis la version 7925 ou ultérieure.
L'image affichée sur le moniteur fait 5120 x 2160 @ 30Hz lorsque connecté à une carte graphique Intel via le port TBT	Impossible de sélectionner 5120 x 2160 @ 60 Hz	<ul style="list-style-type: none"> · En raison de la limitation de largeur de bande de l'ancien CPU Intel. · Les CPU Intel 10^{ème} (Ice Lake) ou 11^{ème} Gen (Tiger Lake) ou les CPU plus récents (DP 1.4) peuvent prendre en charge 5120 x 2160 @ 60 Hz.



Problème	Ce que vous vivez	Solutions possibles
Aucune image lors de l'utilisation d'une connexion Thunderbolt™ 3 avec un ordinateur, un ordinateur portable, etc.	Écran noir	<ul style="list-style-type: none"> · Vérifiez que l'interface Thunderbolt™ de l'appareil prend en charge le mode alternatif DP. · Vérifiez que le portable ne requiert pas une recharge d'alimentation supérieure à 90 W. · L'interface Thunderbolt™ de l'appareil ne peut pas prendre en charge le mode alternatif DP. · Réglez Windows en mode Projection. · Assurez-vous que le câble Thunderbolt™ 4 (USB type C) actif n'est pas endommagé.
Aucune image lors de l'utilisation d'une connexion Thunderbolt™ 3 avec un ordinateur, un ordinateur portable, etc.	Aucune recharge	<ul style="list-style-type: none"> · Vérifiez que l'appareil peut prendre en charge l'un des profils de recharge 5 V / 9 V / 15 V / 20 V. · Vérifiez si le portable requiert un adaptateur secteur > 90 W. · Si l'ordinateur portable requiert un adaptateur secteur > 90 W, il risque de ne pas se recharger avec la connexion Thunderbolt™. · Assurez-vous que vous utilisez uniquement un adaptateur approuvé par Dell ou celui fourni avec le produit. · Assurez-vous que le câble Thunderbolt™ 4 (USB type C) actif n'est pas endommagé.
Chargement intermittent lors de l'utilisation d'une connexion Thunderbolt™ 3 avec un ordinateur, un ordinateur portable, etc.	Recharge intermittente	<ul style="list-style-type: none"> · Vérifiez que la consommation électrique maximale de l'appareil n'est pas supérieure à 90 W. · Assurez-vous que vous utilisez uniquement un adaptateur approuvé par Dell ou celui fourni avec le produit. · Assurez-vous que le câble Thunderbolt™ 4 (USB type C) actif n'est pas endommagé.
Pas d'image lors de l'utilisation d'une connexion Thunderbolt™ vers le PC	Écran noir	<ul style="list-style-type: none"> · Vérifiez selon quelle norme Thunderbolt™ (DP 1.2 ou DP 1.4) votre carte graphique est certifiée. Téléchargez et installez le dernier pilote de la carte graphique. · Certaines cartes graphiques DP 1.2 ne peuvent pas prendre en charge les moniteurs DP 1.4. Allez dans le menu OSD, dans Sélection de la source d'entrée, maintenez enfoncée la touche Thunderbolt™  pendant 8 secondes pour changer le réglage du moniteur de DP 1.4 à DP 1.2.



Problème	Ce que vous vivez	Solutions possibles
Pas de connexion réseau	Réseau interrompu ou intermittent	<ul style="list-style-type: none"> · Ne basculez pas le bouton d'alimentation sur Arrêt/Marche lorsque le réseau est connecté, laissez le bouton d'alimentation sur Marche.
Le port LAN ne fonctionne pas	Problème de réglage du système d'exploitation ou de branchement du câble	<ul style="list-style-type: none"> · Assurez-vous que les derniers BIOS et pilotes de votre ordinateur sont installés sur votre ordinateur. · Assurez-vous que le contrôleur Ethernet Gigabit RealTek est installé en vérifiant dans le gestionnaire de périphériques de Windows. · Si la configuration de votre BIOS a une option LAN/GBE activé/désactivé, assurez-vous qu'elle est réglée sur Activé. · Assurez-vous que le câble Ethernet est correctement branché au moniteur et au concentrateur/routeur/pare-feu. · Vérifiez le LED d'état du câble Ethernet pour confirmer la connectivité. Rebranchez les deux extrémités du câble Ethernet si le voyant n'est pas allumé. · Éteignez en premier l'ordinateur puis débranchez le câble Thunderbolt™ 4 actif (USB type C) et le cordon d'alimentation du moniteur. Rallumez alors l'ordinateur, branchez le cordon d'alimentation du moniteur et le câble Thunderbolt™ 4 actif (USB type C).



Problèmes spécifiques au Bus série universel (USB)

Symptômes spécifiques	Ce que vous vivez	Solutions possibles
L'interface USB ne fonctionne pas	Les périphériques USB ne fonctionnent pas	<ul style="list-style-type: none">· Vérifiez que votre moniteur est allumé.· Assurez-vous que la Sélection USB est correctement paramétrée dans le menu USB.· Rebranchez le câble amont à votre ordinateur.· Rebranchez les périphériques USB (connecteur aval).· Éteignez le moteur et rallumez-le.· Redémarrez l'ordinateur.· Certains périphériques USB comme les disques durs portables nécessitent un courant électrique plus élevé ; connectez directement le périphérique au système de l'ordinateur.· Certains périphériques USB comme les disques durs portables nécessitent une source d'alimentation plus élevée ; connectez directement le lecteur à l'ordinateur.· Débranchez un câble USB amont lorsque vous utilisez deux connexions amonts.
Le port USB type C ne fournit pas l'alimentation	Il ne charge pas les périphériques USB	<ul style="list-style-type: none">· Vérifiez que le périphérique connecté est conforme aux spécifications USB-C. Le port USB type C prend en charge USB 2.0 et une puissance de sortie de 90 W.· Vérifiez que vous utilisez le câble USB type C fourni avec votre moniteur.
L'interface du Super Speed USB 3.2 Gen2 est lente.	Les périphériques SuperSpeed USB 3.2 Gen2 fonctionnent lentement ou ne fonctionnent pas du tout	<ul style="list-style-type: none">· Vérifiez que votre ordinateur est compatible USB 3.0.· Certains ordinateurs disposent de ports USB 3.0, USB 2.0 et USB 1.1. Assurez-vous d'utiliser le bon port USB.· Rebranchez le câble amont à votre ordinateur.· Rebranchez les périphériques USB (connecteur aval).· Redémarrez l'ordinateur.



Symptômes spécifiques	Ce que vous vivez	Solutions possibles
Les périphériques USB sans fil cessent de fonctionner lorsqu'un périphérique USB 3.0 est branché	Les périphériques USB sans fil répondent lentement ou ne fonctionnent que lorsque leur distance au récepteur diminue	<ul style="list-style-type: none"> · Augmentez la distance entre les périphériques USB 3.0 et le récepteur USB sans fil. · Placez votre récepteur USB sans fil aussi près que possible des périphériques USB sans fil. · Utilisez un câble prolongateur USB afin de positionner le récepteur USB sans fil aussi loin que possible du port USB 3.0.
L'USB ne fonctionne pas	Aucune fonctionnalité USB	Reportez-vous à la source d'entrée et au tableau d'appairage USB.



Annexe

Avis de la FCC (États-Unis uniquement) et autres informations réglementaires

Pour les avis de la FCC et les autres informations réglementaires, consultez le site Web de conformité réglementaire situé à l'adresse www.dell.com/regulatory_compliance.

Contacteur Dell

Pour les clients aux États-Unis, appeler 800-WWW-DELL (800-999-3355).

 **REMARQUE : Si vous ne disposez d'aucune connexion Internet active, vous pouvez trouver des informations de contact sur votre facture d'achat, votre bon de livraison, votre ticket de caisse ou sur le catalogue de produits Dell.**

Dell propose plusieurs options de service et d'assistance en ligne et par téléphone. La disponibilité varie selon le pays et le produit, et certains services peuvent ne pas être disponibles dans votre région.

Pour obtenir le contenu de l'assistance en ligne du moniteur :

Voir www.dell.com/support/monitors.

Pour contacter Dell pour des questions liées à la vente, au support technique ou au service client :

1. Aller sur www.dell.com/support.
2. Vérifiez votre pays ou votre région dans le menu déroulant Choisir un pays / une région dans le coin inférieur droit de la page.
3. Cliquez sur Contactez nous à côté de la liste déroulante des pays.
4. Sélectionnez le lien de service ou d'assistance approprié selon vos besoins.
5. Choisissez la méthode de contact Dell qui vous convient.

Base de données des produits UE pour le label énergétique et la fiche technique du produit

U4021QW: <https://eprel.ec.europa.eu/qr/390236>

