

Monitor Dell UltraSharp 27 z U2722D/U2722DX/U2722DE

Uporabniški priročnik

Model: U2722D/U2722DX/U2722DE
Običajen model: U2722Dt/U2722DEt





OPOMBA: Simbol za OPOMBO opozarja na pomembne informacije za učinkovitejšo rabo računalnika.



PREVIDNO: simbol za PREVIDNOST opozarja na morebitno poškodbo strojne opreme ali izgubo podatkov zaradi neupoštevanja informacij.



OPOZORILO: simbol za OPOZORILO opozarja na možnost poškodbe lastnine, telesne poškodbe ali smrti.

Copyright © 2021 Dell Inc. ali njegova pridružena podjetja. Vse pravice pridržane. Dell, EMC in druge blagovne znamke

so blagovne znamke družbe Dell Inc. ali njenih pridruženih podjetij. Druge blagovne znamke so blagovne znamke njihovih lastnikov.

2021 – 02

Rev. A00

Vsebina

Varnostna navodila	6
O monitorju	7
Vsebina paketa	7
Značilnosti izdelka	8
Pogled s sprednje strani	10
Pogled z zadnje strani	11
Pogled s spodnje strani	12
Specifikacije Monitorja	15
Tehnični podatki za ločljivost	17
Vnaprej nastavljeni načini prikaza	17
Načini DP MST (prenos v več tokovih)	18
Načini USB-C MST (prenos v več tokovih)(velja samo za U2722DE)	18
Električni tehnični podatki	18
Fizične lastnosti	19
Okoljske lastnosti	21
Razporeditev nožic	22
Plug-and-Play	30
Pravilnik o kakovosti in slikovnih pikah monitorja LCD	30
Ergonomija	30
Ravnanje z zaslonom in premikanje zaslona	32
Navodila za vzdrževanje	33
Čiščenje monitorja	33
Nastavitev monitorja	34
Priključitev stojala	34
Uporaba podaljška za nagibanje, vrtenje in navpično povišanje	37



Podaljšek za nagibanje, vrtenje in navpično povišanje37
Obračanje zaslona	37
Prilagoditev nastavitve zaslona na vašem računalniku po obračanju.	38
Razporejanje kablov	39
Priključitev Monitorja	40
U2722D/U2722DX40
U2722DE43
Sinhronizacija gumba za vklop/izklop monitorja Dell (DPBS) (velja samo za U2722DE)	46
Prvo povezovanje monitorja za funkcijo DPBS48
Uporaba funkcije DPBS49
Povezovanje monitorja za funkcijo MST (prenos v več tokovih) prek vrat USB-C51
Povezovanje monitorja z vrati USB-C52
Zaščita monitorja s ključavnico Kensington (izbirno)	54
Odstranjevanje stojala za monitor.	55
Namestitev na steno (izbirno).	56
Upravljanje monitorja	57
Vklopite monitor	57
Uporaba kontrolnika igralne palice	57
Uporaba zaganjalnika menijev	58
Gumb-na sprednji strani60
Uporaba glavnega menija	61
Uporaba funkcije za zaklepanje OSD (zaslonski prikazovalnik).77
Začetna nastavitve80
Opozorilna sporočila zaslonskega menija81
Nastavljanje največje ločljivosti84
Nastavitve zaslonskih menijev, ki jih je mogoče sinhronizirati86
Nastavitev funkcije »Multi-Monitor Sync (MMS)« (Sinhronizacija več monitorjev)86
Nastavitev stikala KVM USB(velja samo za U2722DE)87
Nastavitev možnosti »Samodejni KVM«(velja samo za U2722DE).90



Odpravljanje težav	92
Samodejni preskus.	92
Vgrajena diagnostika.	93
Pogoste težave.	94
Težave, specifične za izdelek	96
Težave, specifične za univerzalno serijsko vodilo (USB)	99
Dodatek	100
Obvestila Zvezne komisije za komunikacije (velja samo za ZDA) in druge informacije o predpisih.100
Obrnite se na Dell100
Podatkovna baza izdelkov EU za energetska nalepka in informacijski list izdelka100



Varnostna navodila

⚠ OPOZORILO: Uporaba kontrol, prilagoditev ali postopkov, ki niso v skladu s predpisanimi v tej dokumentaciji lahko povzroči izpostavljenost udaru, električno ogroženost in/ali nevarnost mehanskih poškodb.

- Monitor položite na trdno podlago in z njim skrbno ravnajte. Zaslona je lomljiv in se ob padcu ali stiku z ostrimi predmeti lahko poškoduje.
- Vedno se prepričajte, da monitor lahko priključite na lokalno električno napajanje.
- Monitor imejte v prostorih s sobno temperaturo. Izjemno hladni in vroči pogoji lahko imajo negativen učinek na tekoče kristale v zaslonu.
- Monitorja ne izpostavljajte pogojem, kjer obstaja tveganje za močne vibracije ali udarce. Na primer, monitorja ne postavljajte v avtomobilski prtljažnik.
- Če monitorja dlje časa ne boste uporabljali, ga izključite iz napajanja.
- Zaradi preprečevanja električnega udara ne odstranjujte pokrovov in se ne dotikajte notranjosti monitorja.

Več informacij o varnostnih navodilih najdete v informacijah o varnosti, okolju in predpisih (SERI).







O monitorju

Vsebina paketa

Monitorju so ob dobavi priloženi v spodnji razpredelnici navedeni sestavni deli. Če manjka kakšen sestavni del, se obrnite na družbo Dell. Za več informacij si oglejte [Obrnite se na Dell](#).

 **OPOMBA: Nekateri sestavni deli so lahko izbirni in morda niso priloženi vašemu monitorju. Nekatere funkcije v določenih državah morda niso na voljo.**

	Zaslon
	Stojalo z nastavitvijo višine
	Osnova stojala
	Napajalni kabel (se razlikuje po državah)
	Kabel 1.8 M DisplayPort (od vrat DisplayPort do vrat DisplayPort)(velja samo za U2722D/U2722DE)



	Kabel USB-C 1.0 M (A v C)
	Kabel USB-C 1.0 M (C v C) (velja samo za U2722DE)
	Kabel HDMI 1.8 M (velja samo za U2722DX)
	<ul style="list-style-type: none"> • Vodnik za hitro namestitev • Informacije o varnosti, okolju in predpisih • Poročilo o tovarniški usmeritvi

Značilnosti izdelka

Monitor **Dell UltraSharp U2722D/U2722DX/U2722DE** ima aktivno matriko, tehnologijo TFT, zaslon LCD in LED osvetlitev ozadja. Funkcije monitorja vključujejo:

- 68.47 cm (27.0-palčno) aktivno področje zaslona (merjeno po diagonali) z ločljivostjo 2560 x 1440 (16:9) ter celozaslonsko podporo pri nižji ločljivosti.
- Široki vidni koti z 100 % barve sRGB in 100% Rec. 709. in povprečno vrednostjo Delta E < 2.
- Zmogljivosti nastavitve nagiba, vrtenja, zasuka in navpičnega podaljšanja.
- Odstranljivo stojalo s podstavkom z luknjami za vgradnjo s 100 mm razmikom standarda Video Electronics Standards Association (VESA™) za prilagodljive namestitve.
- Izjemno tanek okvir zagotavlja manj razmaka med okvirji pri uporabi več monitorjev in omogoča enostavnejšo namestitev za elegantno izkušnjo gledanja.
- Zaradi velikega izbora digitalnih priključkov, vključno z DP bo ta monitor aktualen še veliko let.
- Posamezni vhod USB-C za dovajanje energije združljivemu prenosniku med prejemanjem videesignala (velja samo za U2722DE).
- Priključka USB-C in RJ45 omogočata uporabo monitorja prek omrežja z enim samim kablom (velja samo za U2722DE).
- Zmožnost priključitve in predvajanja, če vaš računalnik to podpira.
- Prilagajanja na zaslonu za lažjo nastavitvev in optimizacijo zaslona.
- Zaklep gumbov za vklop/izklop in prilagajanja na zaslonu.
- Reža z varnostno ključavnico.



- ≤ 0,3 W v Način izklopa.
 - Model podpira izbirni način PBP (slika v sliki).
 - Pri modelul lahko uporabnik preklopi na funkcijo USB KVM v načinu PBP(velja samo za U2722DE).
 - Monitor ima vgrajeno funkcijo DPBS (sinhronizacija gumba za vklop/izklop družbe Dell) za nadzor stanja porabe energije računalnika prek gumba za vklop/izklop monitorja(velja samo za U2722DE).*
 - Na monitor lahko priključite več zaporedno priključenih zaslonov prek vrat DisplayPort in sinhronizirate vnaprej določeno število nastavitve zaslonkega menija v ozadju prek možnosti »Multi-Monitor Sync (MMS)« (Sinhronizacija več monitorjev).
 - Storitev Premium Panel Exchange za brezskrbno uporabo.
 - Poskrbite za optimalno izkušnjo gledanja z zaslonom brez utripanja, ki minimizira oddajanje nevarne modre svetlobe.
 - Monitor v načinu tovarniške ponastavitve/privzete nastavitve uporablja panel, ki oddaja nizko raven modre barve in je skladen s smernicami podjetja TÜV Rheinland (rešitev strojne opreme).
 - Zmanjša stopnjo nevarne modre svetlobe, ki jo oddaja zaslon, da zagotovi udobnejše gledanje.
 - Monitor uporablja tehnologijo brez migetanja, ki odpravi očesu vidno migetanje, zagotavlja udobno izkušnjo gledanja ter preprečuje naprežanje očesa in utrujenost oči pri uporabnikih.
- * Računalniški sistem, ki podpira funkcijo DPBS, je platforma Dell OptiPlex 7090/3090 Ultra.

⚠ OPOZORILO: Morebitni dolgoročni učinki oddajanja modre svetlobe z zaslona lahko poškodujejo oči.

Prepoznavanje delov in kontrolnikov



Pogled s sprednje strani

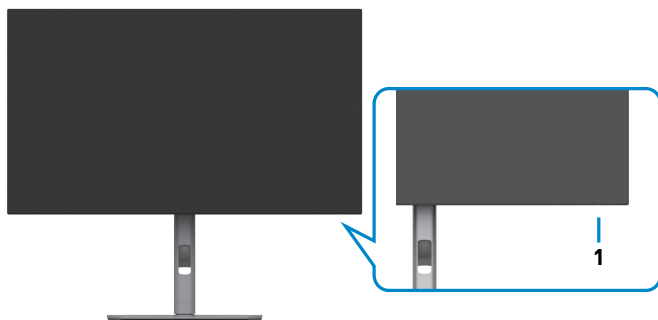

Oznaka	Opis	Uporaba
1	Indikator LED napajanja	Bela lučka, ki sveti neprekinjeno, označuje, da je monitor vklopljen in deluje običajno. Utripajoča bela lučka označuje, da je monitor v načinu pripravljenosti.



Pogled z zadnje strani









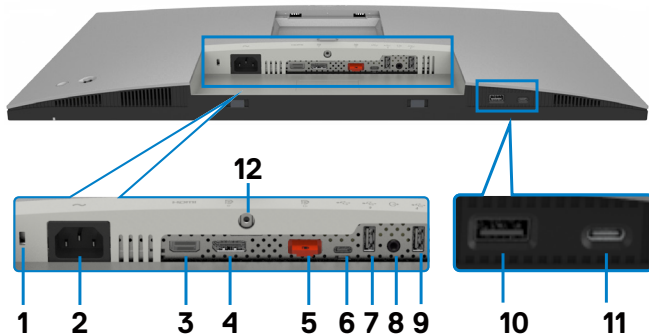

Oznaka	Opis	Uporaba
1	Luknje za vgradnjo VESA (100 mm x 100 mm za nameščenim pokrovom VESA)	Monitor za vgradnjo na steno z združljivim kompletom za vgradnjo na steno VESA (100 mm x 100 mm).
2	Predpisana oznaka	Navedene so predpisane oznake.
3	Gumb za sprostitev stojala	Sprosti stojalo z monitorja.
4	Gumb za vklop/izklop	Za vklop ali izklop monitorja.
5	Igralna palica	Uporabite jo za upravljanje zaslonskega menija. Več informacij najdete v poglavju Upravljanje monitorja .
6	Naslov MAC, črtna koda, serijska številka in nalepka s servisno številko	Na to nalepko se sklicujte, če potrebujete tehnično pomoč družbe Dell. Servisna oznaka je edinstven alfanumerični identifikator, ki servisnim tehnikom družbe Dell omogoča prepoznavanje sestavnih delov strojne opreme v vašem računalniku in dostop do podatkov o jamstvu.
7	Reža za upravljanje kablov	Uporabite jo za razporeditev kablov tako, da jih povlečete skozi režo.





Pogled s spodnje strani

U2722D/U2722DX





Oznaka	Opis	Uporaba
1	Reža z varnostno ključavnico	Zaklene monitor z varnostno ključavnico za kable (naprodaj ločeno).
2	 Prikluček za napajanje	Za priključitev napajalnega kabla.
3	 Vrata HDMI	V računalnik priključite kabel HDMI.
4	 Prikluček DP (vhod)	Priključite na računalnik s kablom DP.
5	 Prikluček DP (izhod) 	Izhod DP za monitorje, ki podpirajo MST (večtokovni transport). Če želite omogočiti MST, preberite navodila v razdelku » Priključitev monitorja za uporabo funkcije DP MST «. OPOMBA: Pri uporabi izhodnega priključka DP odstranite gumijasti čepek.
6	 Vrata USB-C za povratni tok	Za priključitev računalnika s kablom USB (A v B ali iz C v C). Ko je kabel priključen, lahko uporabite priključke USB za sprejemni tok na monitorju.
7,9,10	 Super speed USB s hitrostjo 10Gb/s (USB 3.2 Gen 2) (3)	Priključite napravo USB. Te priključke lahko uporabite šele po priključitvi kabla USB(A v B ali iz C v C) na računalnik in monitor. Prikluček z ikono baterije  podpira polnjenje iz baterije razl. 1,2.





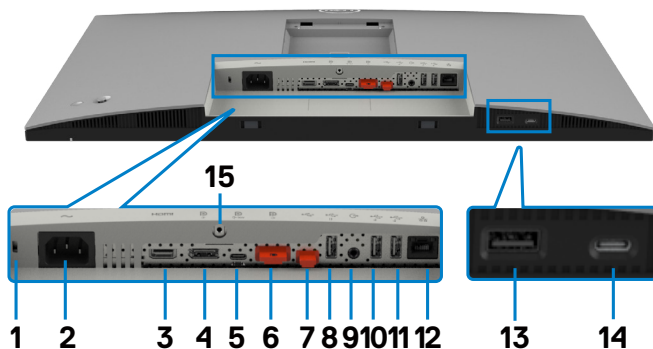







8	 Vrata za izhod zvočnih signalov	Priključite zvočnike za predvajanje zvoka prek zvočnih kanalov HDMI ali DisplayPort. Podprta je samo možnost dvokanalnega zvoka. OPOMBA: Vrata za izhodne zvočne signale ne podpirajo slušalk.
11	 Izhodna vrata USB-C	Vrata z ikono  podpirajo 5 V/ 3 A. Priključite napravo USB. Te priključke lahko uporabite šele po priključitvi kabla USB (A v C ali iz C v C) na računalnik in monitor.
12	Zaklep stojala	Zaklenite stojalo na monitor z vijakom M3 x 8 mm (vijak ni priložen).

U2722DE



Oznaka	Opis	Uporaba
1	Reža z varnostno ključavnico	Zaklene monitor z varnostno ključavnico za kable (naprodaj ločeno).
2	 Priključek za napajanje	Za priključitev napajalnega kabla.
3	HDMI Vrata HDMI	V računalnik priključite kabel HDMI.
4	 Priključek DP (vhod)	Priključite na računalnik s kablom DP.



<p>5</p>	 <p>Vrata USB-C(video + podatki)</p>	<p>Priključite monitor na računalnik s kablom USB-C. Priključek USB-C zagotavlja najvišjo hitrost prenosa, nadomestni način z DP 1.4 pa podpira najvišjo ločljivost 2560 x 1440 pri 60 Hz, PD 20 V/4,5 A, 15 V/3 A, 9 V/3 A in 5 V/3 A.</p> <p>OPOMBA: Priključek USB-C ni podprt v različica sistema Windows, ki so starejše od različice Windows 10.</p>
<p>6</p>	 <p>Priključek DP (izhod)</p> 	<p>Izhod DP za monitorje, ki podpirajo MST (večtokovni transport). Če želite omogočiti MST, preberite navodila v razdelku »Priključitev monitorja za uporabo funkcije DP MST«.</p> <p>OPOMBA: Pri uporabi izhodnega priključka DP odstranite gumijasti čepek.</p>
<p>7</p>	 <p>Vrata USB-C za povratni tok</p> 	<p>Za priključitev računalnika s kablom USB (A v B ali iz C v C).</p> <p>Ko je kabel priključen, lahko uporabite priključke USB za sprejemni tok na monitorju.</p> <p>OPOMBA: Pri uporabi izhodnega priključka USB-C odstranite gumijasti čepek.</p>
<p>8,10,11,13</p>	 <p>Super speed USB s hitrostjo 10Gb/s (USB 3.2 Gen 2) (4)</p>	<p>Priključite napravo USB. Te priključke lahko uporabite šele po priključitvi kabla USB(A v B ali iz C v C) na računalnik in monitor. Priključek z ikono baterije  podpira polnjenje iz baterije razl. 1,2.</p>
<p>9</p>	 <p>Vrata za izhod zvočnih signalov</p>	<p>Priključite zvočnike za predvajanje zvoka prek zvočnih kanalov HDMI ali DisplayPort. Podprta je samo možnost dvokanalnega zvoka.</p> <p>OPOMBA: Vrata za izhodne zvočne signale ne podpirajo slušalk.</p>
<p>12</p>	 <p>Priključek RJ-45</p>	<p>Priključite kabel za internetno povezavo Po internetu lahko prek priključka RJ45 brskate šele, ko na računalnik in monitor priključite kabel USB (A v C ali iz C v C).</p>
<p>14</p>	 <p>Izhodna vrata USB-C</p>	<p>Vrata z ikono  podpirajo 5 V/ 3 A. Priključite napravo USB. Te priključke lahko uporabite šele po priključitvi kabla USB (A v B ali iz C v C) na računalnik in monitor.</p>
<p>15</p>	<p>Zaklep stojala</p>	<p>Zaklenite stojalo na monitor z vijakom M3 x 8 mm (vijak ni priložen).</p>



Specifikacije Monitorja

Model	U2722D/U2722DX	U2722DE
Vrsta zaslona	Aktivna matrika – TFT LCD	
Vrsta plošče	Tehnologija preklapljanja v ravnini	
Razmerje med višino in širino	16:9	
Vidne velikosti slike		
Diagonalno	68,47 cm (27 palcev.)	
Aktivno območje		
Vodoravno	596,74 mm (23,49 palcev.)	
Navpično	335,66 mm (13,22 palcev.)	
Območje	200301,74 mm ² (310.47 palca. ²)	
Razdalja med slikovnimi pikami	0,2331 (H) mm x 0,2331 (V) mm	
Razmik med slikovnimi pikami na palec (PPI)	108,78	
Vidni kot		
Vodoravno	178° (običajno)	
Navpično	178° (običajno)	
Brightness (Svetlost)	350 cd/m ² (običajno)	
Kontrastno razmerje	1000 proti 1 (običajno)	
Premaz zaslona	Sprednji polarizator z učinkom proti bleščanju (3H), trd premaz	
Osvetlitev ozadja	LED	
Čas odziva (od sive do sive)	5 ms (Fast mode) 8 ms (Normal mode)	
Barvna globina	1,07 milijarde barv	
Barvni obseg*	100% sRGB 100% Rec. 709 95% DCI-P3	
Natančnost umerjanja	Delta E < 2 (povprečje)(sRGB, Rec. 709)	



Povezljivost	<ul style="list-style-type: none"> • 1 x DP 1.4 (HDCP1.4) • 1 x HDMI1.4 • 1 x USB-C (USB 3.2 Gen2, 10 Gbps) za povratni tok (Samo podatki) • 1 x DP (izhod) • 1 x analogni linijski zvočni izhod 2.0 (3,5-mm vtičnica) • 2 x Izhodna USB-A (USB 3.2 Gen2, 10 Gb/s) <p>Hitri dostop:</p> <ul style="list-style-type: none"> • 1 x USB-A (USB 3.2 Gen2, 10 Gb/s) Izhodna zmogljivostjo polnjenja BC 1.2 • 1 x Izhodna USB-C (USB 3.2 Gen2, 10 Gb/s, 15 W) 	<ul style="list-style-type: none"> • 1 x DP 1.4 (HDCP1.4) • 1 x HDMI1.4 • 1 x USB-C (DP 1.4, PD: 90 W, 2/4 prebacivanje linija USB 3.2 Gen2, 10 Gbps) -za povratni tok • 1 x USB-C (USB 3.2 Gen2, 10 Gbps) za povratni tok • 1 x DP (izhod) • 1 x analogni linijski zvočni izhod 2.0 (3,5-mm vtičnica) • 3 x Izhodna USB-A (USB 3.2 Gen2, 10 Gb/s) • 1 x RJ45 <p>Hitri dostop:</p> <ul style="list-style-type: none"> • 1 x USB-A (USB 3.2 Gen2, 10 Gb/s) Izhodna zmogljivostjo polnjenja BC 1.2 • 1 x Izhodna USB-C (USB 3.2 Gen2, 10 Gb/s, 15 W)
Širina roba (rob monitorja do aktivnega območja)		
Zgoraj	7,30 mm	
Levo/desno	7,30 mm	
Spodaj	9,05 mm	
Prilagodljivost		
Stojalo, nastavljivo po višini	150 mm	
Nagib	-5° do 21°	
Vrtenje	-45° do 45°	
Zasuk	-90° to 90°	
Upravljanje kablov	Da	
Združljivost Dell Display Manager (DDM)	Enostavna razporeditev in druge ključne funkcije	
Varnost	Reža za varnostno ključavnico (ključavnica za kable je v prodaji ločeno)	

*Samo pri izvorni plošči, vnaprej nastavljena v načinu prilagajanja po meri.



Tehnični podatki za ločljivost

Razpon pregleda vodoravno	30 kHz do 90 kHz
Razpon pregleda navpično	49 Hz do 76 Hz
Najvišja vnaprej nastavljena ločljivost	2560 x 1440 pri 60 Hz
Možnosti prikaza videoposnetkov (HDMI)	480i, 480p, 576i, 560p, 720p, 1080i, 1080p
Možnosti prikaza videoposnetkov (izmenjujoči način in DP in USB-C)	480p, 560p, 720p, 1080p

Vnaprej nastavljeni načini prikaza

Način prikaza	Vodoravna frekvenca (kHz)	Navpična frekvenca (Hz)	Pikselska ura (Mhz)	Polarnost sinhronizacije (vodoravna/ navpična)
IBM, 720 x 400	31,47	70,08	28,32	-/+
VESA, 640 x 480	31,47	59,94	25,18	-/-
VESA, 640 x 480	37,50	75,00	31,50	-/-
VESA, 800 x 600	37,88	60,32	40,00	+/+
VESA, 800 x 600	46,88	75,00	49,50	+/+
VESA, 1024 x 768	48,36	60,00	65,00	-/-
VESA, 1024 x 768	60,02	75,03	78,75	+/+
VESA, 1152 x 864	67,50	75,00	108,00	+/+
VESA, 1280 x 1024	63,98	60,02	108,00	+/+
VESA, 1280 x 1024	79,98	75,02	135,00	+/+
VESA, 1600 x 1200	75,00	60,00	162,00	+/+
CTA, 1920 x 1080	67,50	60,00	148,50	+/+
VESA, 1920 x 1200	74,04	59,95	154,00	+/-
VESA, 2048 x 1080	66,66	59,98	147,18	+/-
VESA, 2048 x 1080	26,37	24,00	58,23	+/-
CVR, 2560 x 1440	88,79	59,95	241,50	+/-



Načini DP MST (prenos v več tokovih)

Monitor za vir MST	Največje število podprtih zunanjih monitorjev
	2560 x 1440 pri 60 Hz
2560 x 1440 pri 60 Hz	2

OPOMBA: Največja podprta ločljivost zunanjih monitorjev je 2560 x 1440 pri 60 Hz.

Načini USB-C MST (prenos v več tokovih)(velja samo za U2722DE)

Informacije o zaslonu v zaslonskem meniju: hitrost povezave (tok)	Največje število podprtih zunanjih monitorjev
	2560 x 1440 pri 60 Hz
HBR3	2
HBR2	1

Električni tehnični podatki

Model	U2722D	U2722DX	U2722DE
Video vhodni signali	• Digitalni videosignal za vsako razlikovalno vrstico Na razlikovalno vrstico pri 100 Ohm upora • Podpora za vhodni signal DP/HDMI/USB-C(velja samo za U2722DE)		
Vhodna napetost/ frekvenca/tok	100–240 VAC/50 ali 60 Hz ± 3 Hz/1,6 A (največ)		100–240 VAC/50 ali 60 Hz ± 3 Hz/2,4 A (največ)
Dovodni tok:	120 V: 30 A (največ) 240 V: 60 A (največ) Vklonni tok se meri na temperaturi okolice 0 °C.		120 V: 42 A (največ) 240 V: 80 A (največ) Vklonni tok se meri na temperaturi okolice 0 °C.
Poraba energije	0,3 W (Način izklopa) ¹ 0,3 W (Način pripravljenosti) ¹ 20 W (Način vklopa) ¹ 74 W (največ) ² 16,11 W (P_{on}) ³ 51,39 kWh (TEC) ³	74 W (največ) ² 16,11 W (P_{on}) ³ 51,39 kWh (TEC) ³	0,3 W (Način izklopa) ¹ 0,3 W (Način pripravljenosti) ¹ 20,4 W (Način vklopa) ¹ 197 W (največ) ² 20,32 W (P_{on}) ³ 66,74 kWh (TEC) ³

¹ Kot je opredeljeno v EU 2019/2021 in EU 2019/2013(velja samo za U2722D/U2722DE).



² Nastavitev maksimalne svetlosti in kontrasta z maksimalno tokovno obremenitvijo na vseh vratih USB.

³ P_{on} : Poraba energije v vklopljenem stanju, kot je opredeljena v Energy Star 8.0.

TEC: Skupna poraba energije v kWh, kot je opredeljena v Energy Star 8.0.



Ta dokument je zgolj informacijske narave in ponazarja vrednosti, dosežene v preskusnem okolju. Meritve vašega izdelka se lahko razlikujejo, kar je odvisno od programske opreme, komponent in zunanje opreme, ki ste jo naročili, in se odpovedujemo odgovornosti, da bomo takšne informacije posodabljali. Tudi stranka se ne sme zanašati na te informacije pri odločanju o električnih odstopanjih ipd. Za natančnost in dokončnost teh podatkov ni bila izdana nobena garancija, tako izrecna kot implicitna.

 **OPOMBA:** Monitor ima potrdilo o skladnosti s programom ENERGY STAR.



Ta izdelek izpolnjuje pogoje programa ENERGY STAR, če so uporabljene privzete tovarniške nastavitve, ki jih lahko obnovite s funkcijo »Factory Reset« (Tovarniška ponastavitev) v zaslonskem meniju. Če spremenite privzete tovarniške nastavitve ali omogočite druge funkcije, se poraba energije lahko poveča in prekorači omejitve, opredeljeno v programu ENERGY STAR.

Fizične lastnosti

Model	U2722D/U2722DX	U2722DE
Vrsta priključka	<ul style="list-style-type: none">• Priključek DP (vhodni DP in izhodni DP pri modelih.• Priključek HDMI• Zvočni izhod• Priključek USB-C (USB 3.2 Gen2, 10Gbps) za povratni tok• Priključek USB-A (USB 3.2 Gen2, 10Gbps) za sprejemni tok x 3 (Vrata z ikono baterije  podpirajo BC 1,2.)• Priključek USB-C (USB 3.2 Gen2, 10Gbps, 15W) za sprejemni tok	<ul style="list-style-type: none">• Priključek DP (vhodni DP in izhodni DP pri modelih.• Priključek HDMI• Priključek USB-C• Zvočni izhod• Priključek USB-C (USB 3.2 Gen2, 10Gbps) za povratni tok• Priključek USB-A (USB 3.2 Gen2, 10Gbps) za sprejemni tok x 4 (Vrata z ikono baterije  podpirajo BC 1,2.)• Priključek RJ45• Priključek USB-C (USB 3.2 Gen2, 10Gbps, 15W) za sprejemni tok



Vrsta signalnega kabla	Kabel DP do DP 1.8 M (velja samo za U2722D/U2722DE) Kabel HDMI 1.8 M (velja samo za U2722DX) USB 3.2 Gen 2 C v C, kabel 1,0 M (velja samo za U2722DE) USB 3.2 Gen 2 A v C, kabel 1,0 M	
Dimenzije (s stojalom)		
Višina (podaljšano stojalo)	535,13 mm (21,07 palca)	
Višina (zloženo stojalo)	385,13 mm (15,16 palca)	
Širina	611,34 mm (24,07 palca)	
Globina	185,00 mm (7,28 palca)	
Dimenzije (brez stojala)		
Višina	352,01 mm (13,86 palca)	
Širina	611,34 mm (24,07 palca)	
Globina	49,50 mm (1,95 palca)	
Dimenzije stojala		
Višina (podaljšano stojalo)	428,30 mm (16,86 palca)	
Višina (zloženo stojalo)	381,50 mm (15,02 palca)	
Širina	268,00 mm (10,55 palca)	
Globina	185,00 mm (7,28 palca)	
Teža		
Teža z embalažo	9,62 kg (21,21 funta)	10,01 kg (22,06 funta)
Teža s stojalom in kablji	6,61 kg (14,57 funta)	7,02 kg (15,47 funta)
Teža brez stojala (za vgradnjo na steno ali vgradnjo VESA – brez kablov)	4,38 kg (9,66 funta)	4,78 kg (10,54 funta)
Teža stojala	1,81 kg (3,99 funta)	



Okoljske lastnosti

Standardi za skladnost	
<ul style="list-style-type: none">• Monitor ima potrdilo o skladnosti s programom ENERGY STAR• Ima registracijo EPEAT, kjer je to relevantno. Registracija EPEAT se razlikuje od države do države. Stanje registracije po državah si lahko ogledate na https://www.epeat.net.• Zasloni s certifikatoma TCO in TCO Edge.• Skladen z direktivo RoHS• Monitor brez BFR/PVC (vključno z zunanji kabli)• Izpolnjuje zahteve standarda NFPA 99 glede uhajavega toka• Steklo brez arzenika in zaslonska plošča brez živega srebra	
Temperatura	
Med delovanjem	0°C do 40°C (32°F do 104°F)
V času nedelovanja	-20°C do 60°C (-4°F do 140°F)
Vlažnost	
Med delovanjem	10 % do 80% (nekondenzirajoče)
V času nedelovanja	5% do 90% (nekondenzirajoče)
Višina	
Med delovanjem	5.000 m (16,404 čevlja) (največ)
V času nedelovanja	12,192 m (40.000 čevljev) (največ)
Oddajanje toplote	
U2722D/U2722DX	252,50 BTU/uro (največ) 68,24 BTU/uro (Način vklopa)
U2722DE	672,19 BTU/uro (največ) 68,24 BTU/uro (Način vklopa)



Razporeditev nožic

Priključek DP (vhod)

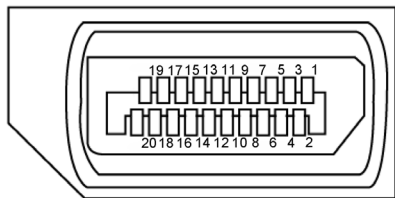

Številka nožice	Stran z 20 nožicami priključenega signalnega kabla
1	ML3(n)
2	GND
3	ML3(p)
4	ML2(n)
5	GND
6	ML2(p)
7	ML1(n)
8	GND
9	ML1(p)
10	MLO(n)
11	GND
12	MLO(p)
13	CONFIG1
14	CONFIG2
15	AUX CH (p)
16	GND
17	AUX CH (n)
18	Hot Plug Detect
19	Return
20	DP_PWR



Priključek DP (izhod)

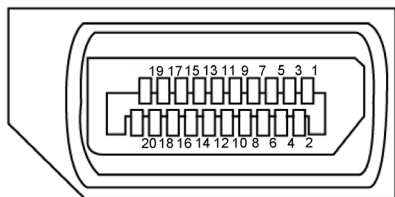

Številka nožice	Stran z 20 nožicami priključenega signalnega kabla
1	ML0(p)
2	GND
3	ML0(n)
4	ML1(p)
5	GND
6	ML1(n)
7	ML2(p)
8	GND
9	ML2(n)
10	ML3(p)
11	GND
12	ML3(n)
13	CONFIG1
14	CONFIG2
15	AUX CH(p)
16	GND
17	AUX CH(n)
18	Hot Plug Detect
19	Return
20	DP_PWR



Priključek HDMI

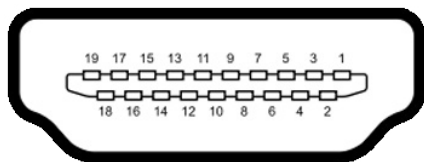

Številka nožice	Stran z 19 nožicami priključenega signalnega kabla
1	TMDS DATA 2+
2	TMDS DATA 2 SHIELD
3	TMDS DATA 2-
4	TMDS DATA 1+
5	TMDS DATA 1 SHIELD
6	TMDS DATA 1-
7	TMDS DATA 0+
8	TMDS DATA 0 SHIELD
9	TMDS DATA 0-
10	TMDS CLOCK+
11	TMDS CLOCK SHIELD
12	TMDS CLOCK-
13	CEC
14	Reserved (N.C. on device)
15	DDC CLOCK (SCL)
16	DDC DATA (SDA)
17	DDC/CEC Ground
18	+5 V POWER
19	HOT PLUG DETECT



Priključek USB Type C

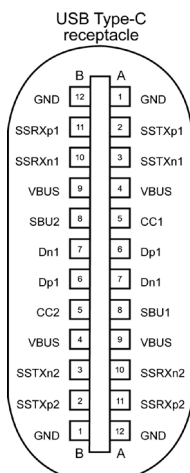



typically connected to a charger through a Type-C cable

Nožica	Signala	Nožica	Signala
A1	GND	B12	GND
A2	SSTXp1	B11	SSRXp1
A3	SSTXn1	B10	SSRXn1
A4	VBUS	B9	VBUS
A5	CC1	B8	SBU2
A6	Dp1	B7	Dn1
A7	Dn1	B6	Dp1
A8	SBU1	B5	CC2
A9	VBUS	B4	VBUS
A10	SSRXn2	B3	SSTXn2
A11	SSRXp2	B2	SSTXp2
A12	GND	B1	GND





Univerzalno serijsko vodilo (USB)(U2722D/U2722DX)

V tem razdelku so informacije o vratih USB na monitorju.

 **OPOMBA:** Do 2 A na priključku USB za sprejemni tok (priključek, označen z ikono baterije ) pri napravah, ki podpira polnjenje iz baterije razl. 1,2. Do 0,9 A na drugih priključkih USB za sprejemni tok. Do 3 A v vratih USB Type-C za sprejemni tok (vrata z ikono ) pri združljivih napravah s 5 V/3 A.

Računalnik je opremljen z naslednjimi vrati USB:

- 1 za povratni tok – zadaj.
- 4 za sprejemni tok – 2 na dnu, 2 zadaj.

Vrata za električno napajanje – vrata z ikono baterije ) podpirajo hitro polnjenje z velikim tokom, če je naprava skladna s standardom BC 1,2. Vrata USB Type-C za sprejemni tok z ikono ) podpirajo hitro polnjenje, če naprava zagotavlja 5V/3A.

 **OPOMBA:** Vrata USB monitorja delujejo le, če je monitor vklopljen ali v načinu pripravljenosti. Če je kabel USB(A v B ali iz C v C) priključen in je izbrana možnost »Vklopljeno v stanju pripravljenosti«, vrata USB delujejo običajno. V nasprotnem primeru upoštevajte nastavitve zaslonskega menija za »Drugo polnjenje USB«. Če je izbrana nastavev »Vklopljeno v mirovanju«, vhod USB deluje običajno, sicer pa je onemogočen. Če izklopite monitor in ga nato znova vklopite, lahko traja nekaj sekund, da zunanje naprave začnejo delovati kot običajno.

SuperSpeed USB(USB 3.2 Gen2), ki podpira hitrost prenosa 10 Gb/s Naprava

Hitrost prenosa	Podatkovna hitrost	Največja poraba energije (posamezen priključek)
Super hitrost+	10 Gbps	4,5 W
Super hitrost	5 Gbps	4,5 W



USB 2.0 Naprava

Hitrost prenosa	Hitrost podatkov	Največja poraba energije (vsaka vrata)
Hi-Speed	480 MB/s	4,5 W
Full speed	12 MB/s	4,5 W
Nizka hitrost	1,5 MB/s	4,5 W





Univerzalno serijsko vodilo (USB)(U2722DE)

V tem razdelku so informacije o vratih USB na monitorju.

OPOMBA: Do 2 A na priključku USB za sprejemni tok (priključek, označen z ikono baterije ) pri napravah, ki podpira polnjenje iz baterije razl. 1,2. Do 0,9 A na drugih priključkih USB za sprejemni tok. Do 3 A v vratih USB Type-C za sprejemni tok (vrata z ikono ) pri združljivih napravah s 5 V/3 A.

Računalnik je opremljen z naslednjimi vrati USB:

- 2 za povratni tok – zadaj.
- 5 za sprejemni tok – 2 na dnu, 3 zadaj.

Vrata za električno napajanje – vrata z ikono baterije  podpirajo hitro polnjenje z velikim tokom, če je naprava skladna s standardom BC 1,2. Vrata USB Type-C za sprejemni tok z ikono  podpirajo hitro polnjenje, če naprava zagotavlja 5V/3A.

OPOMBA: Vrata USB monitorja delujejo le, če je monitor vklopljen ali v načinu pripravljenosti. Če je kabel USB(A v B ali iz C v C) priključen in je izbrana možnost »Vklopljeno v stanju pripravljenosti«, vrata USB delujejo običajno. V nasprotnem primeru upoštevajte nastavitve zaslonskega menija za »Drugo polnjenje USB«. Če je izbrana nastavev »Vklopljeno v mirovanju«, vhod USB deluje običajno, sicer pa je onemogočen. Če izklopite monitor in ga nato znova vklopite, lahko traja nekaj sekund, da zunanje naprave začnejo delovati kot običajno.

SuperSpeed USB(USB 3.2 Gen2), ki podpira hitrost prenosa 10 Gb/s Naprava

Hitrost prenosa	Podatkovna hitrost	Največja poraba energije (posamezen priključek)
Super hitrost+	10 Gbps	4,5 W
Super hitrost	5 Gbps	4,5 W
Visoka hitrost*	480 Mbps	2,5 W
Polna hitrost*	12 Mbps	2,5 W

OPOMBA: Hitrost naprave, ko je izbrana možnost »High Resolution« (Visoka ločljivost).

USB 2.0 Naprava

Hitrost prenosa	Hitrost podatkov	Največja poraba energije (vsaka vrata)
Hi-Speed	480 MB/s	4,5 W
Full speed	12 MB/s	4,5 W
Nizka hitrost	1,5 MB/s	4,5 W



USB 3.2 Gen2 (10Gbps) Izhodna vrata(dnu)

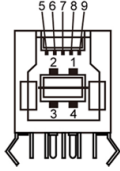

Številka nožice	Ime signala
1	VBUS
2	D-
3	D+
4	GND
5	StdB_SSTX-
6	StdB_SSTX+
7	GND_DRAIN
8	StdB_SSRX-
9	StdB_SSRX+
Lupina	Ščit

USB 3.2 Gen2 (10Gbps) Izhodna vrata (zadaj)

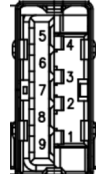

Številka nožice	Ime signala
1	VBUS
2	D-
3	D+
4	GND
5	StdA_SSRX-
6	StdA_SSRX+
7	GND_DRAIN
8	StdA_SSTX-
9	StdA_SSTX+
Lupina	Ščit

Priključek RJ45 (na strani konektorja)(velja samo za U2722DE)

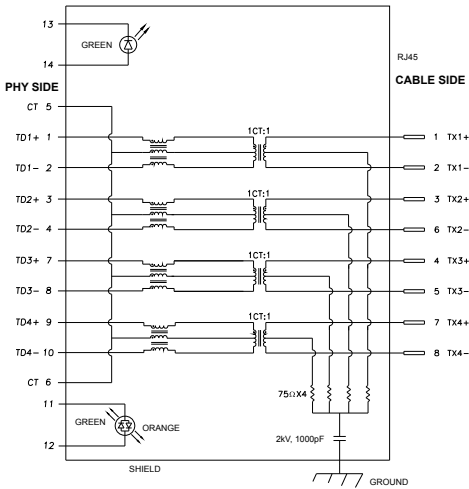

Nožica	Signala	Nožica	Signala
1	TD1 +	8	TD3 -
2	TD1 -	9	TD4 +
3	TD2 +	10	TD4 -
4	TD2 -	11	GREEN_OR-ANGE
5	CT	12	GREEN_OR-ANGE
6	CT	13	GREEN
7	TD3 +	14	GREEN



Namestitev gonilnika

Namestite gonilnik ethernetnega gonilnika Realtek USB GBE za, ki je na voljo za vaš sistem. Ta gonilnik lahko prenesete s spletnega mesta <https://www.dell.com/support> v razdelku »Gonilnik in prenosik«.

Hitrost prenosa podatkov prek omrežja (RJ45) prek priključka USB-C 1000 Mb/s.

OPOMBA: Ta priključek LAN je združljiv s 1000Base-T IEEE 802.3az in podpira prepustnost naslova MAC ter aktiviranje prek lokalnega omrežja (WOL) iz stanja pripravljenosti (samo S3) in funkcijo zagona PXE. Te 3 funkcije so odvisne od nastavitve BIOS-a in različice operacijskega sistema.

Stanje lučke LED priključka RJ45:

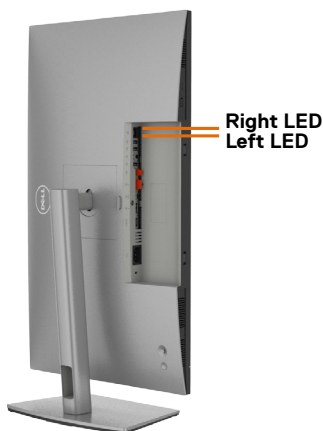

Lučka LED	Barva	Opis
Desna lučka LED	Oranžna ali zelena	Indikator hitrosti: <ul style="list-style-type: none">• Sveti neprekinjeno oranžno – 1000 Mb/s• Sveti neprekinjeno zeleno – 100 Mb/s• Ne sveti – 10 Mb/s
Leva lučka LED	Zelena	Indikator povezave/aktivnosti: <ul style="list-style-type: none">• Utripa – priključek je aktiven.• Sveti neprekinjeno zeleno – v teku je vzpostavljanje povezave.• Ne sveti – povezava ni vzpostavljena.

OPOMBA: Kabel RJ45 ni standardna dodatna oprema, priložena izdelku.



Plug-and-Play

Monitor lahko namestite v katerikoli sistem, ki je združljiv s funkcijo »Plug-and-Play«. Monitor samodejno priskrbi računalniškemu sistemu podatke EDID (Extended Display Identification Data) prek protokolov DDC (Display Data Channel), tako da se lahko računalnik sam prilagodi in optimizira nastavitve monitorja. Večina nastavitvev monitorja se izvede samodejno, lahko pa izberete drugačne nastavitve. Več informacij o spreminjanju nastavitvev monitorja boste našli v poglavju **Upravljanje monitorja**.

Pravilnik o kakovosti in slikovnih pikah monitorja LCD

Včasih se zgodi, da se med izdelavo monitorja LCD ena ali več slikovnih pik fiksira na enem mestu v nespremenljivem stanju, kar je težko opaziti in ne vpliva na uporabnost ali kakovost zaslona. Če želite več informacij o pravilniku o slikovnih pikah monitorja LCD, obiščite spletno mesto s podporo za izdelke Dell na naslovu: <https://www.dell.com/pixelguidelines>.

Ergonomija

⚠ PREVIDNO: Nepravilna ali dolgotrajna uporaba tipkovnice lahko povzroči poškodbe.

⚠ PREVIDNO: Dolgotrajno zrenje v zaslon monitorja lahko povzroča obremenitev oči.

Za zagotavljanje udobja in učinkovitosti pri nastavljanju in uporabi računalniške delovne postaje upoštevajte naslednje smernice:

- Računalnik postavite tako, da sta monitor in tipkovnica med delom neposredno pred vami. Pravilen položaj tipkovnice lahko zagotovite s posebnimi policami, ki so dostopne na trgu.
- Če želite zmanjšati tveganje za obremenitev oči in bolečino v vratu/rokah/hrbtu/ramenih zaradi dolgotrajne uporabe monitorja, predlagamo naslednje:
 1. Razdalja med zaslonom in očmi naj bo od 50 do 70 cm (od 20 do 28 palcev).
 2. Pri daljši uporabi monitorja pogosto pomežiknite, da navlažite oči, ali pa zmočite oči z vodo.
 3. Redno na vsaki dve uri naredite 20 minutni premor.
 4. Med odmori ne glejte v monitor, ampak najmanj 20 sekund opazujte predmet, ki je pribl. 600 cm oddaljen od vas.
 5. Med odmori izvedite nekaj vaj za raztezanje, da sprostite napetost v vratu, roki, hrbtu in ramenih.
- Poskrbite, da je zaslon monitorja v višini oči ali rahlo nižje, ko sedite pred monitorjem.



- Prilagodite nagib monitorja ter nastavitve kontrasta in svetlosti.
- Prilagodite osvetlitev vaše okolice (stropna razsvetljava, namizne luči in zavese ali senčila na bližnjih oknih) tako, da zmanjšate odseve in bleščanje zaslona monitorja.
- Uporabite stol, ki nudi ustrezno podporo ledvenemu delu hrbtenice.
- Med uporabo tipkovnice ali miške naj bodo podlakti vodoravne glede na zapestje in v nevtralnem, udobnem položaju.
- Vedno pustite dovolj prostora, na katerem si lahko med uporabo tipkovnice ali miške odpočijete roke.
- Nadlakti naj bodo na obeh straneh v naravnem položaju.
- Poskrbite, da bodo stopala ravno na tleh.
- Med sedenjem poskrbite, da je teža nog na stopalih in ne na sprednjem delu sedeža. Prilagodite višino stola ali po potrebi uporabite naslon za stopala, ki pomagal pri ohranjanju pravilne drže.
- Med delom dejavnosti opravljajte izmenično. Delo poskusite organizirati tako, da preprečite dolgotrajno sedenje in delo. V rednih presledkih vstanite in se sprehodite.
- Področje pod mizo naj bo brez ovir in kablov ali napajalnih kablov, ki bi lahko vplivali na vaše udobje pri sedenju oz. predstavljali nevarnost spotikanja.

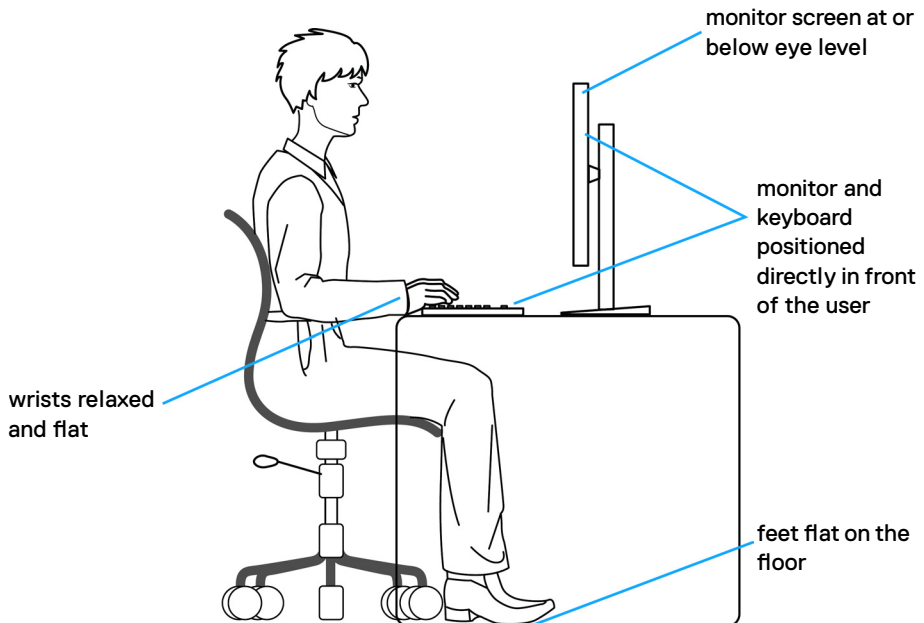

Ravnanje z zaslonom in premikanje zaslona

Da zagotovite pravilno ravnanje z monitorjem med dviganjem in premikanjem upoštevajte spodnje smernice:

- Pred premikanjem ali dviganjem monitorja izklopite računalnik in monitor.
- Z monitorja odklopite vse kable.
- Monitor postavite v originalno škatlo skupaj z originalnim embalažnim materialom.
- Monitor trdno primite za spodnji rob in ob strani ter ga med dviganjem ali premikanjem ne stiskajte premočno.

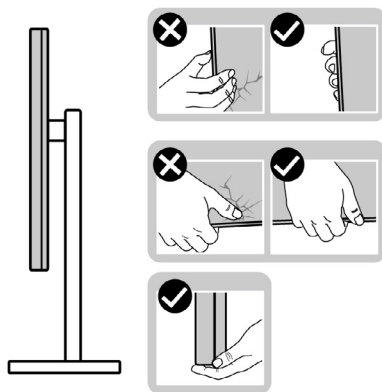

- Med dviganjem ali premikanjem monitorja zagotovite, da je zaslon obrnjen stran od vas in ne pritiskajte nanj, da preprečite praske ali poškodbe.

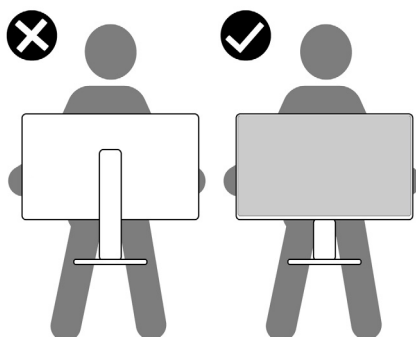

- Pri prevažanju monitorja preprečite nenadne udarce ali vibracije.



- Pri dviganju ali premikanju monitorja, ga pri obračanju navzdol ne držite za osnovo stojala ali stojalo z nastavitvijo višine. To lahko povzroči nenamerno poškodbo zaslona ali telesne poškodbe.

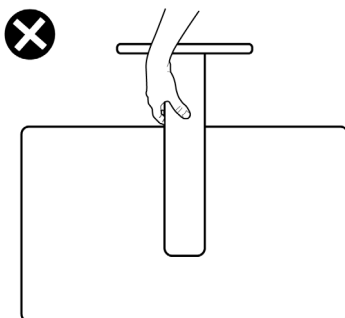

Navodila za vzdrževanje

Čiščenje monitorja

⚠ OPOZORILO: Pred čiščenjem monitorja odklopite napajalni kabel monitorja iz električne vtičnice.

⚠ PREVIDNO: Pred čiščenjem monitorja preberite in upoštevajte [Varnostna navodila](#).



Če želite zagotoviti najboljše delovanje monitorja, upoštevajte opisana navodila za odpiranje embalaže, čiščenje ali uporabo monitorja:

- za čiščenje antistatičnega zaslona rahlo navlažite mehko, čisto krpo z vodo. Če je mogoče, uporabite posebno krpo za čiščenje zaslona ali raztopino, ki je primerna za antistatične prevleke. Ne uporabljajte benzola, razredčevalca, amoniaka, jedkih čistil ali stisnjene zraka.
- Monitor očistite z rahlo vlažno, mehko krpo. Izogibajte se uporabi kakršnihkoli čistil, saj lahko nekatera čistila pustijo na monitorju mlečno sled.
- Če med odstranjevanjem embalaže monitorja opazite bel prah, ga obrišite s krpo.
- Z monitorjem ravnajte previdno, saj so bele praske na temnejšem monitorju opaznejše kot na svetlem monitorju.
- Za vzdrževanje najboljše kakovosti slike na monitorju uporabite dinamično spreminjajoč ohranjevalnik zaslona in izklopite monitor, ko ga ne uporabljate.



Nastavitev monitorja

Priključitev stojala

-  **OPOMBA:** stojalo z nastavitvijo višine in osnova stojala sta pri odpremi monitorja iz tovarne odstranjena.
-  **OPOMBA:** Naslednja navodila veljajo samo za stojalo, ki je bilo ob dobavi priloženo monitorju. Če želite priključiti stojalo, ki ste ga kupili drugje, sledite navodilom za nastavljanje, ki so bila priložena stojalu.

Pritrjevanje stojala monitorja:

1. Odprite sprednji zavihek škatle in izvalcite dvigalo ter ohišje stojala.

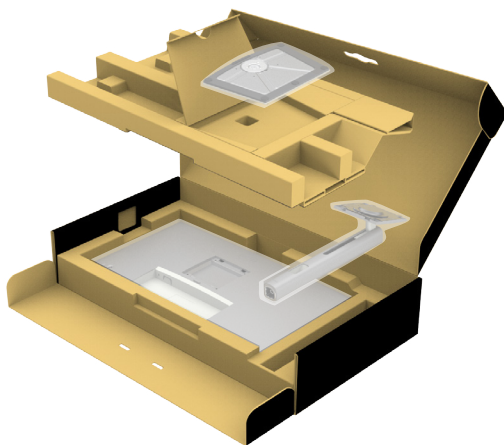

2. Stojalo z nastavitvijo višine poravnajte in ga namestite na osnovo stojala.
3. Odprite vijčno ročico na spodnji strani osnove stojala in jo obrnite v smeri urinega kazalca, da pritrdite sklop stojala.



4. Zaprite vijačno ročico.

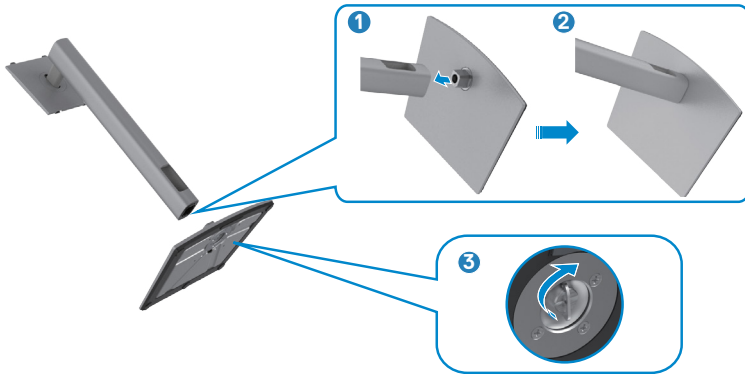

5. Odprite zaščitni pokrov monitorja, da lahko dostopate do reže VESA na monitorju.

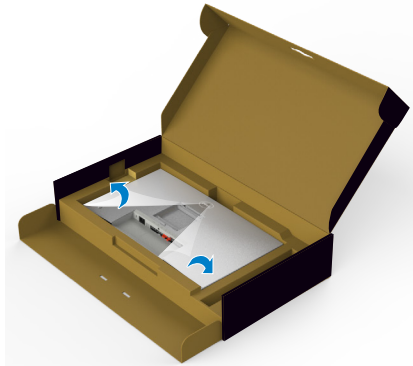

6. Jezičke na stojalu z nastavitvijo višine potisnite v reže na zadnjem pokrovu zaslona in sklop stojala pritisnite navzdol, da se zaskoči.

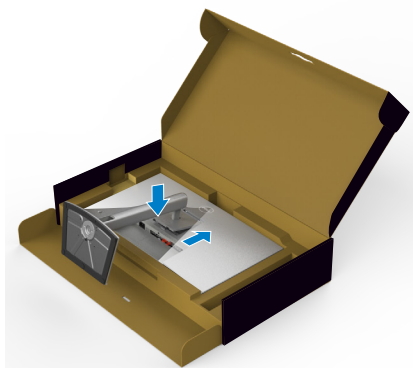

7. Držite stojalo z nastavitvijo višine in previdno dvignite monitor, nato pa ga postavite na ravno površino.



OPOMBA: Med dviganjem monitorja trdno držite stojalo z nastavitvijo višine, da preprečite nenamerne poškodbe.

8. Z monitorja odstranite zaščitni ovitek.

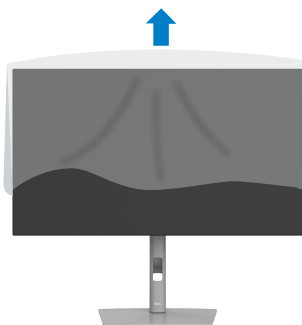

Uporaba podaljška za nagibanje, vrtenje in navpično povišanje

OPOMBA: Naslednja navodila veljajo samo za stojalo, ki je bilo ob dobavi priloženo monitorju. Če želite priključiti stojalo, ki ste ga kupili drugje, sledite navodilom za nastavljanje, ki so bila priložena stojalu.

Podaljšek za nagibanje, vrtenje in navpično povišanje

Ko je monitor nameščen na stojalu, ga lahko nagnete in tako nastavite najudobnejši zorni kot.

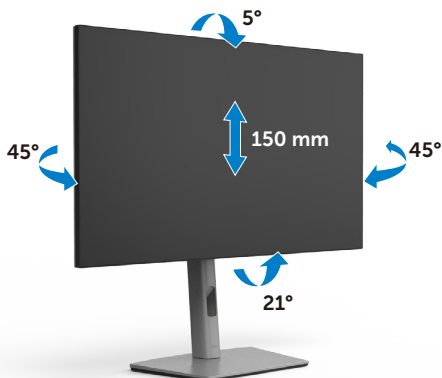



OPOMBA: Stojalo je pri odpremi monitorja iz tovarne odstranjeno.

Obračanje zaslona

Pred obračanjem zaslona zaslon navpično povišajte do vrha stojala z nastavitvijo višine in nato zaslon nagnite povsem nazaj, da preprečite udarec ob spodnji rob zaslona.



-  **OPOMBA:** Za preklon nastavitve zaslona na vašem računalniku Dell med ležečo in pokončno usmerjenostjo med obračanjem zaslona, prenesite in namestite najnovjše grafične gonilnike. Za prenos obiščite spletno mesto <https://www.dell.com/support/drivers> in poiščite ustrezni gonilnik.
-  **OPOMBA:** Ko je zaslon v načinu pokončne usmerjenosti je lahko kakovost slike med uporabo grafično zahtevnih aplikacij, kot so 3D-igre, slabša.

Prilagoditev nastavitve zaslona na vašem računalniku po obračanju

Po obračanju zaslona izvedite spodaj opisani postopek, da prilagodite nastavitve zaslona na vašem računalniku.

-  **OPOMBA:** Če monitor uporabljate z računalnikom drugega proizvajalca, obiščite spletno mesto proizvajalca grafične kartice ali računalnika glede informacij o obračanju vsebin na zaslonu.

Za prilagajanje nastavitve zaslona:

1. Z desno tipko miške kliknite na **Desktop (Namizje)** in nato na **Properties (Lastnosti)**.
 2. Izberite zavihek **Settings (Nastavitve)** in kliknite na možnost **Advanced (Napredno)**.
 3. Če imate grafično kartico AMD, izberite zavihek **Rotation (Zasuk)** in izberite zeleni obrat.
 4. Če imate grafično kartico **nVidia**, kliknite zavihek **nVidia**, nato v levem stolpcu izberite **NVRotate** in izberite zeleni obrat.
 5. Če imate grafično kartico Intel®, izberite zavihek Intel graphics, kliknite **Graphic Properties (Grafične nastavitve)**, izberite zavihek **Rotation (Zasuk)** in nastavite zeleni obrat.
-  **OPOMBA:** Če ne vidite možnosti za nastavitve zasuka ali ta funkcija ne deluje pravilno, obiščite spletno mesto <https://www.dell.com/support> in prenesite najnovjši gonilnik za vašo grafično kartico.



Razporejanje kablov



Ko ste na monitor in računalnik priključili vse potrebne kabla (za priključitev kablov glejte **Priključitev Monitorja**), razporedite vse kabla, kot je prikazano zgoraj.

Če je kabel za priključitev na računalnik prekratek, lahko monitor priključite neposredno na računalnik (brez speljevanja kabla skozi režo na stojalu monitorja).



Priključitev Monitorja

⚠ OPOZORILO: Preden se lotite kakršnih koli postopkov v tem poglavju, upoštevajte **Varnostna navodila**.

Priključitev monitorja na računalnik:

1. Izklopite računalnik.
2. Iz monitorja na računalnik priključite kabel DisplayPort ali USB in kabel USB Type-C.
3. Vključite monitor.
4. V zaslonskem meniju monitorja izberite ustrezen vir vhodnega signala in nato vklopite računalnik.

📌 OPOMBA: Privzeta nastavitve za U2722D/U2722DX/U2722DE je DisplayPort 1.4. Grafična kartica za DisplayPort 1.1 morda ne bo normalno delovala. Oglejte si »**Težave, povezane z izdelkom – pri uporabi povezave DP z računalnikom slika ni na voljo**«, da spremenite privzeto nastavitvev.

U2722D/U2722DX

Priključitev kabla HDMI(U2722DX(Nabiralnik) /U2722D(dodatna oprema))



Priključitev kabla DP



Priključitev monitorja za DP večtokovni transport (MST)

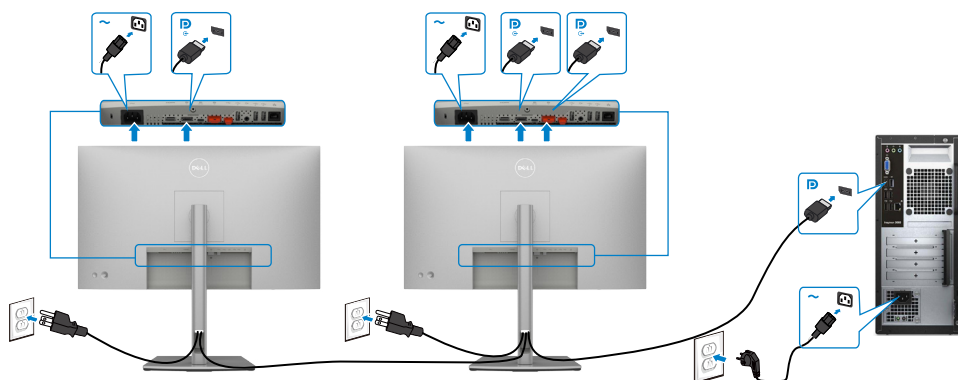

OPOMBA: Podpira funkcijo DP MST. Če želite uporabljati to funkcijo, mora grafična kartica računalnik podpirati DP1,2 z možnostjo MST.

OPOMBA: Pri uporabi izhodnega priključka DP odstranite gumijasti čepek.



Priključitev kabla USB-C (A v C)

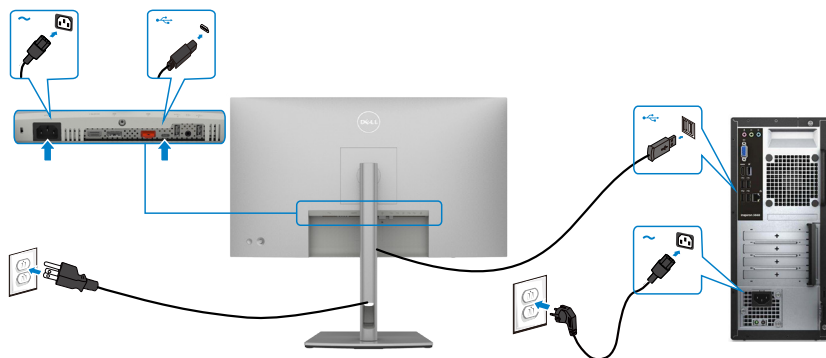

OPOMBA: Ta povezava podpira samo prenos podatkov brez videa. Za prikaz potrebujete drugo videopovezavo.

Priključitev kabla USB-C (C v C) (dodatna oprema)

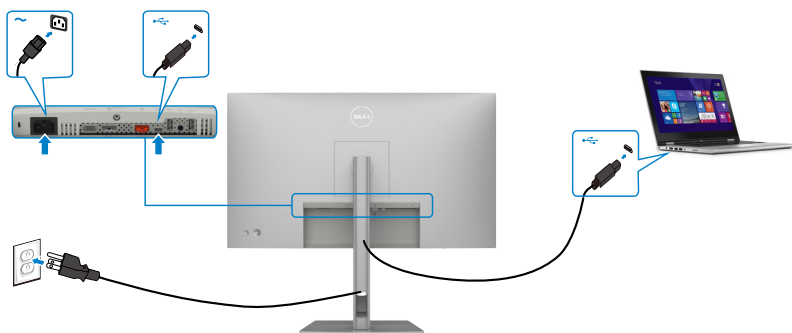

OPOMBA: Ta povezava podpira samo povratni tok brez videa. Za prikaz potrebujete drugo videopovezavo.



U2722DE

Priključitev kabla HDMI(dodatna oprema)



Priključitev kabla DP



Priključitev monitorja za DP večtokovni transport (MST)

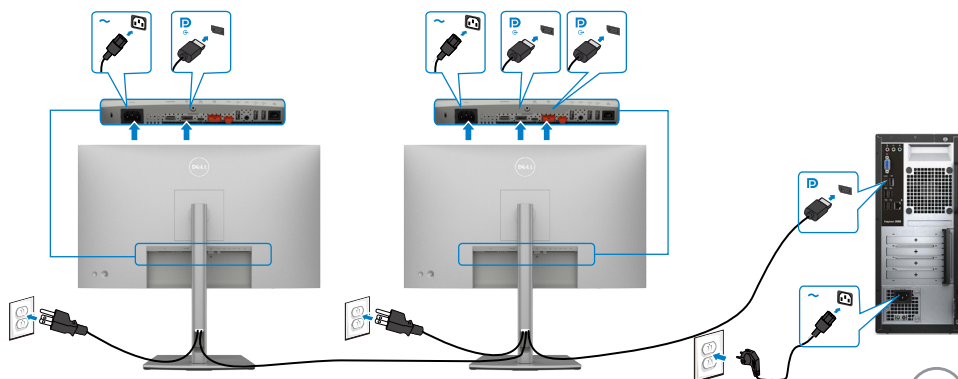

OPOMBA: Podpira funkcijo DP MST. Če želite uporabljati to funkcijo, mora grafična kartica računalnik podpirati DP1,2 z možnostjo MST.

OPOMBA: Pri uporabi izhodnega priključka DP odstranite gumijasti čepek.

Priključitev kabla USB-C (A v C)

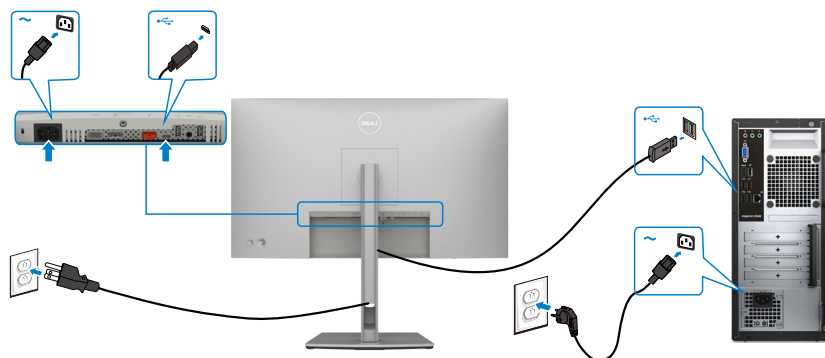

OPOMBA: Ta povezava podpira samo prenos podatkov brez videa. Za prikaz potrebujete drugo videopovezavo.

Priključitev kabla USB-C(C v C)

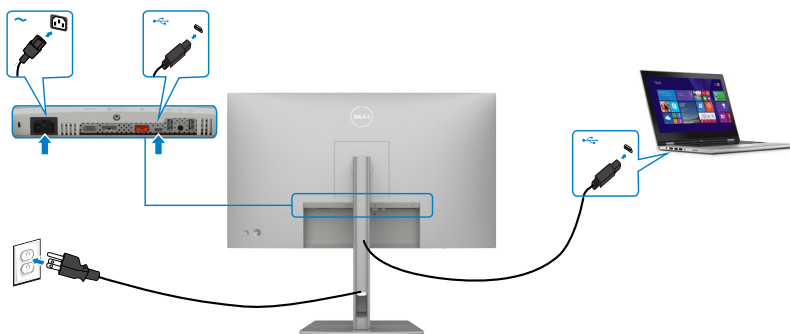

Priključek USB Type-C na monitorju:

- Lahko se uporablja kot USB Type-C, DisplayPort 1.4.
- Podpira napajanje prek USB-ja (PD) s profili do 90 W.

OPOMBA: Monitor Dell U2722DE je ne glede na zahteve za vklop/dejansko porabo energije vašega prenosnika ali preostali čas delovanja baterije zasnovan za napajanje do 90 W do prenosnika.



Nazivna moč (v prenosnikih, opremljenih s priključkom USB Type-C, ki podpira PowerDelivery)	Največja moč napajanja
45 W	45 W
65 W	65 W
90 W	90 W
130 W	Ni podprto

Priključitev monitorja za DP večtokovni transport (MST)

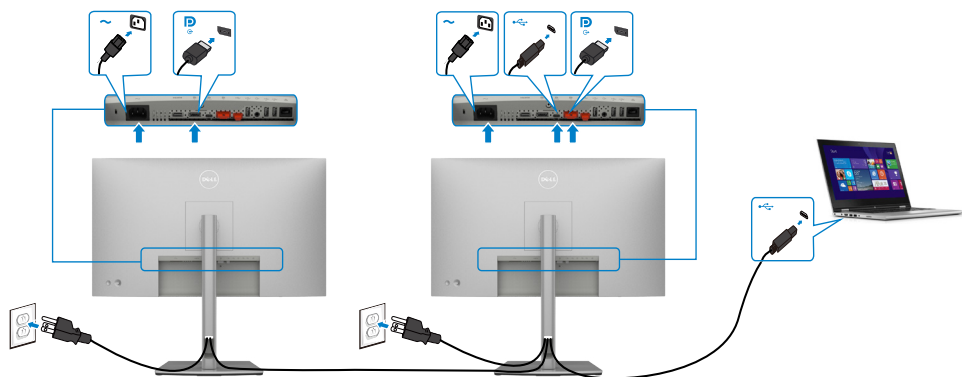

OPOMBA: Največje število podprtih monitorjev U2722DE prek funkcije MST je odvisno od pasovne širine vira USB-C. Oglejte si poglavje »**Težave, značilne za izdelek – ni slike, če uporabljam USB-C MST**«.

OPOMBA: Pri uporabi izhodnega priključka DP odstranite gumijasti čepek.

Priključitev kabla RJ45 na monitor (dodatna oprema)



Sinhronizacija gumba za vklop/izklop monitorja Dell (DPBS)(velja samo za U2722DE)

- Monitorji U2722DE imajo vgrajeno funkcijo za sinhronizacijo gumba za vklop/izklop monitorja Dell (DPBS), ki omogoča upravljanje stanja napajanja računalnika prek gumba za vklop/izklop monitorja. Ta funkcija je združljiva s platformo Dell OptiPlex 7090/3090 Ultra in je mogoča le prek vmesnika USB-C.

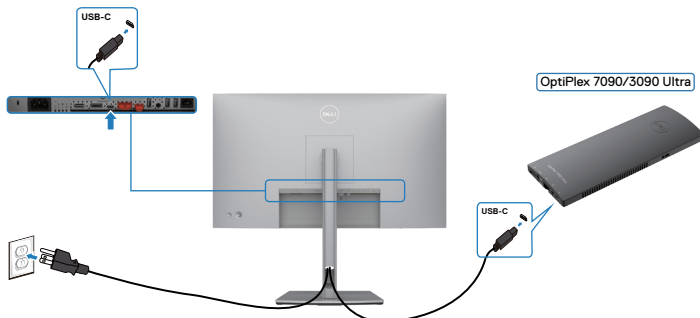

- Na **Control Panel (nadzorni plošči)** izvedite naslednje korake za platformo Dell OptiPlex 7090/3090 Ultra, da preverite, ali funkcija DPBS deluje.

OPOMBA: DPBS je združljiv z vrati z ikono  .

Odprite meni **Control Panel (Nadzorna plošča)**.

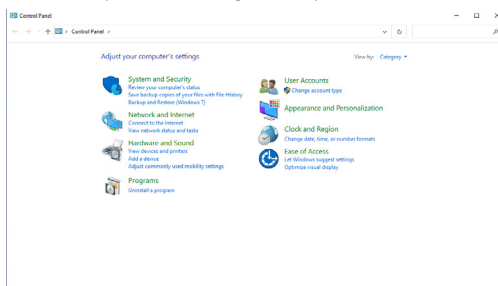

Izberite **Hardware and Sound (Strojna oprema in zvok)** in nato **Power Options (Možnosti porabe energije)**.

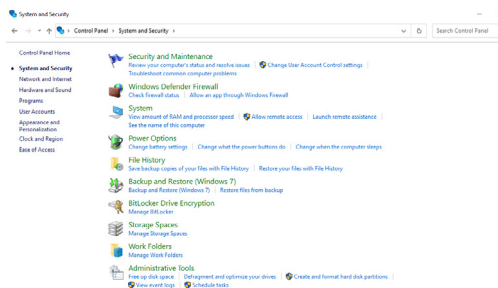

Odprite meni **System Settings (Sistemske nastavitve)**

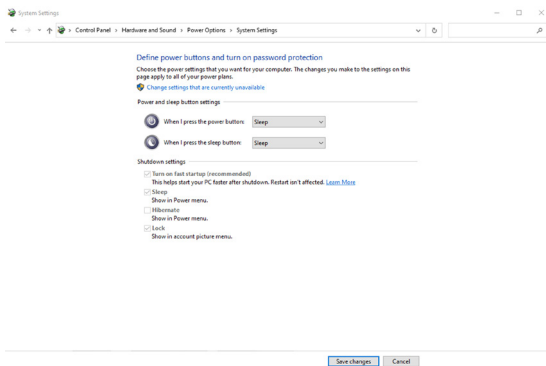

V spustnem meniju **When I press the power button (Ob pritisku na gumb za napajanje)** je na voljo nekaj možnosti, in sicer: **Do nothing/Sleep/Hibernate/Shut down (Ne naredi ničesar/Spanje/Mirovanje/Zaustavitev sistema)**. Izberete lahko **Sleep/Hibernate/Shut down (Spanje/Mirovanje/Zaustavitev sistema)**.

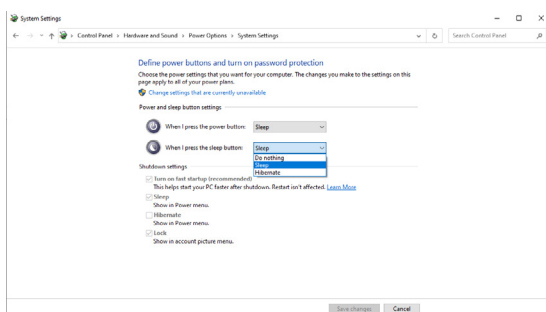
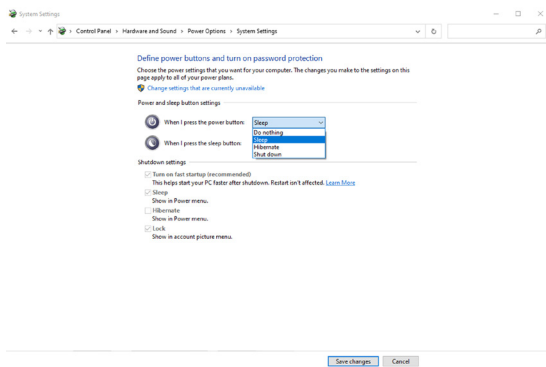

OPOMBA: Ne izberite možnosti **Do nothing (Ne naredi ničesar)**, kajti v nasprotnem primeru gumb za vklop/izklop ne more sinhronizirati stanja za napajanje računalnika.



Prvo povezovanje monitorja za funkcijo DPBS

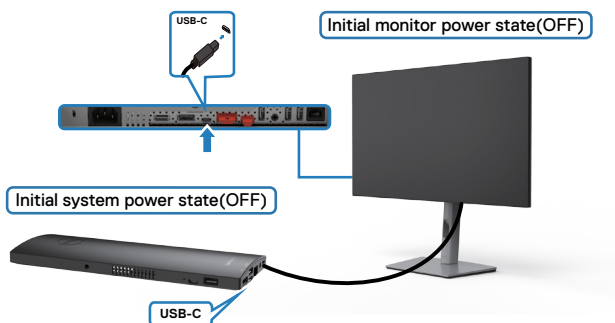

Upoštevajte ta navodila pri prvi nastavitvi funkcije DPBS:

1. Zagotovite, da sta računalnik in monitor IZKLOPLJENA.
2. S kablom USB Type-C priključite monitor na računalnik.
3. Pritisnite gumb za vklop/izklop monitorja, da VKLOPITE monitor.
4. Začasno se vklopita tako monitor kot računalnik. Malo počakajte (pribl. 6 sekund), da se računalnik in monitor IZKLOPITA.
5. Pritisnite gumb za vklop/izklop monitorja ali gumb za vklop/izklop računalnika, da VKLOPITE monitor in računalnik. Stanje napajanja računalnika je sinhronizirano z gumbom za vklop/izklop monitorja.

OPOMBA: Če sta računalnik in monitor IZKLOPLJENA, priporočamo, da prvič najprej VKLOPITE monitor, in nato kabel USB Type-C računalnika povežete z monitorjem.

OPOMBA: Za napajanje platforme OptiPlex 7090/3090 Ultra lahko uporabite vtičnico z vmesnikom za enosmerni tok. Lahko pa za napajanje platforme OptiPlex 7090/3090 Ultra uporabite kabel USB-C prek funkcije Power Delivery (PD). V načinu izklopa za način polnjenja prek priključka USB-C izberite možnost »Vključeno«.



Uporaba funkcije DPBS

Ko pritisnete gumb za vklop/izklop monitorja ali gumb za vklop/izklop računalnika, je stanje monitorja/računalnika naslednje:

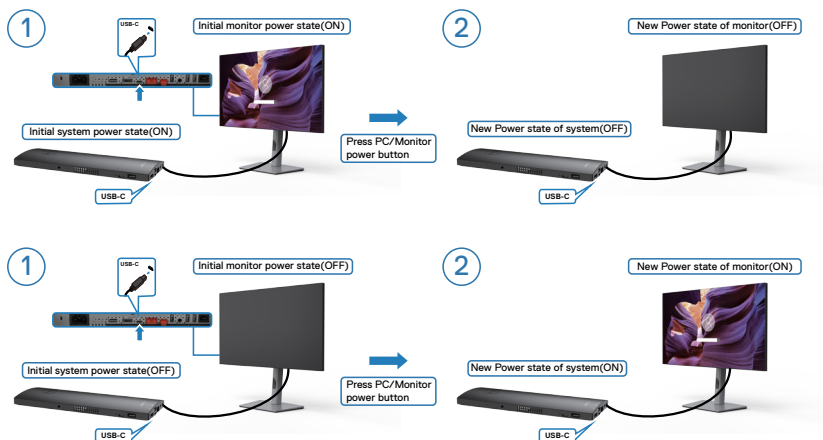

Če sta monitor in računalnik **VKLOPLJENA**, med tem pritisnete gumb za vklop/izklop monitorja in ga pridržite štiri sekunde, vas bo sistem pozval, ali želite zaustaviti računalnik.

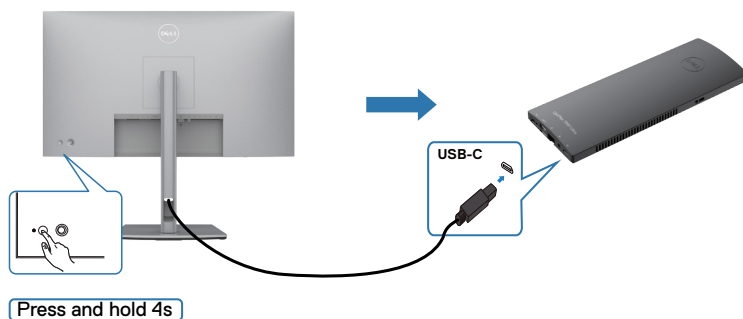

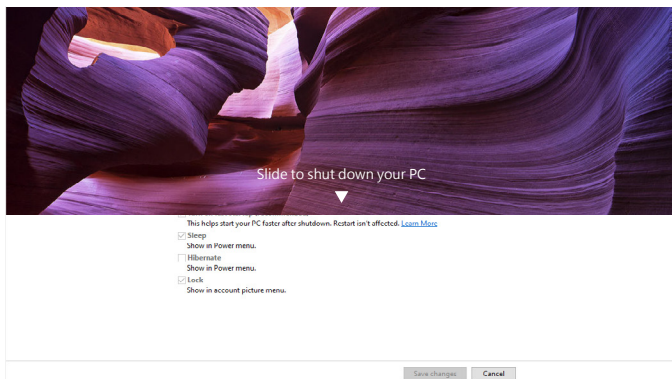

Če sta monitor in računalnik **VKLOPLJENA**, med tem ko **pritisnete gumb za vklop/izklop monitorja in ga pridržite deset sekund**, se bo računalnik zaustavil.

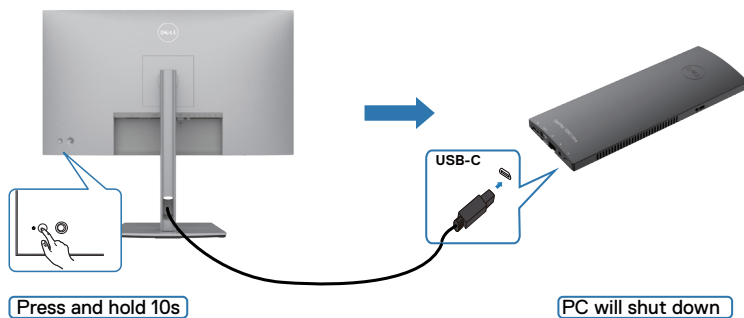

Povezovanje monitorja za funkcijo MST (prenos v več tokovih) prek vrat USB-C

Na računalnik sta priključena dva monitorja, ki sta sprva v IZKLOPLJENEM stanju, stanje napajanja računalnika pa je sinhronizirano z gumbom za vklop/izklop 1. monitorja. Ko pritisnete gumb za vklop/izklop 1. monitorja ali računalnika, se VKLOPITA 1. monitor in računalnik. 2. monitor pa ostane IZKLOPLJEN. Če želite VKLOPITI 2. monitor, ročno pritisnete gumb za vklop/izklop.

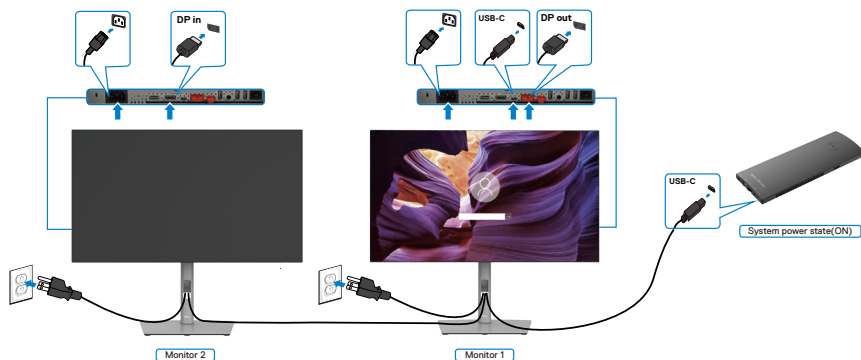

Podobno velja, če sta na računalnik priključena dva monitorja, ki sta sprva v VKLOPLJENEM stanju, stanje napajanja računalnika pa je sinhronizirano z gumbom za vklop/izklop 1. monitorja. Ko pritisnete gumb za vklop/izklop 1. monitorja ali računalnika, se IZKLOPITA 1. monitor in računalnik. 2. monitor pa ostane v načinu pripravljenosti. Če želite IZKLOPITI 2. monitor, ročno pritisnete gumb za vklop/izklop.

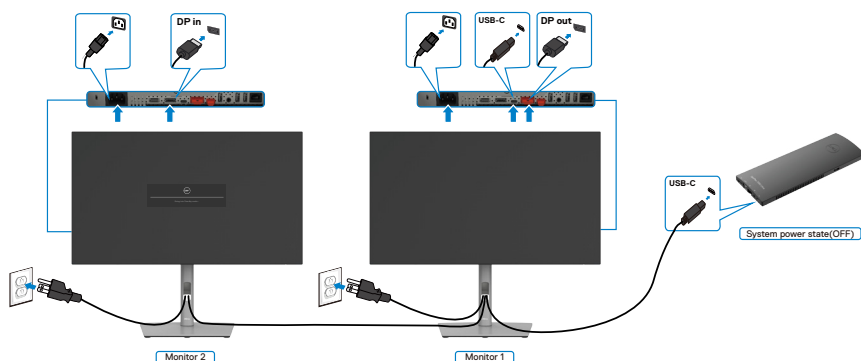

Povezovanje monitorja z vrati USB-C

Platforma Dell OptiPlex 7090 Ultra ima dvojne vrati USB-C, tako da lahko stanje napajanja za 1. in 2. monitor sinhronizirate z računalnikom.

Ko sta računalnik in monitorja sprva VKLOPLJENA in pritisnete gumb za vklop/izklop 1. oz. 2. monitorja, IZKLOPITE računalnik ter 1. in 2. monitor.

OPOMBA: DPBS je združljiv z vrati z ikono  90W.

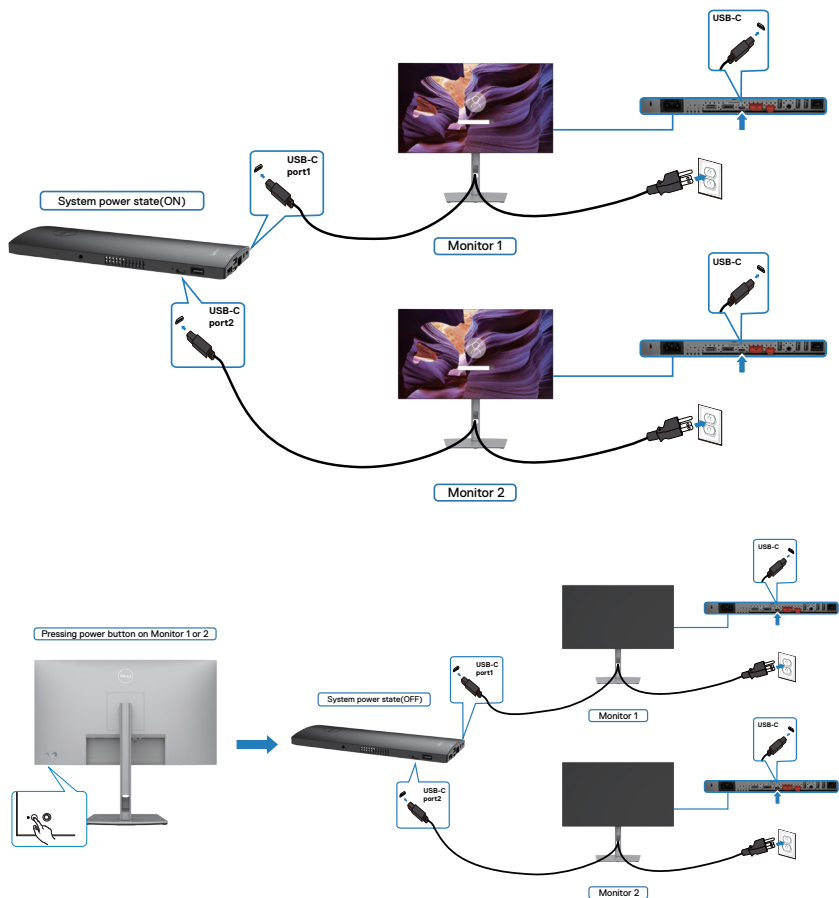

Zagotovite, da ste za **USB-C Charging (Polnjenje prek vhoda USB-C)** v izklopljenem načinu izbrali možnost »Vključeno«. Ko sta računalnik in monitorja sprva **IZKLOPLJENA** in pritisnete gumb za vklop/izklop 1. oz. 2. monitorja, **VKLOPITE** računalnik ter 1. in 2. monitor.

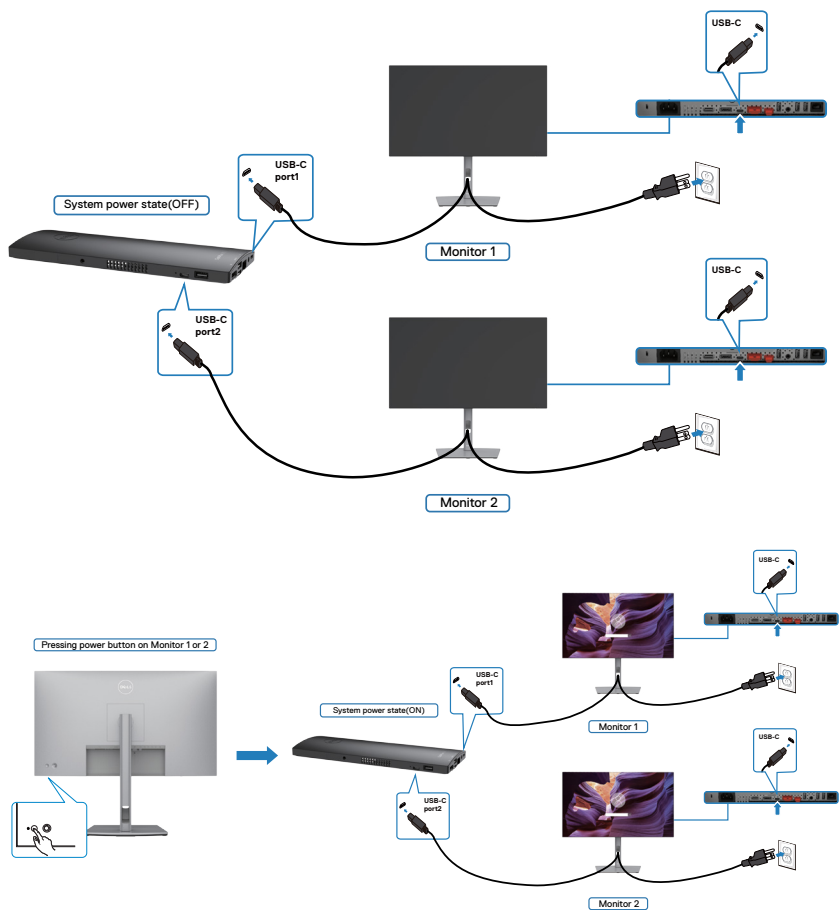

Zaščita monitorja s ključavnico Kensington (izbirno)

Reža za varnostno ključavnico kabla je na spodnji strani monitorja. (Glejte **Reža z varnostno ključavnico**)

Za več informacij o uporabi ključavnice Kensington (v prodaji ločeno) so oglejte dokumentacijo, priloženo ključavnici.

Monitor z varnostno ključavnico Kensington pritrdite na mizo.

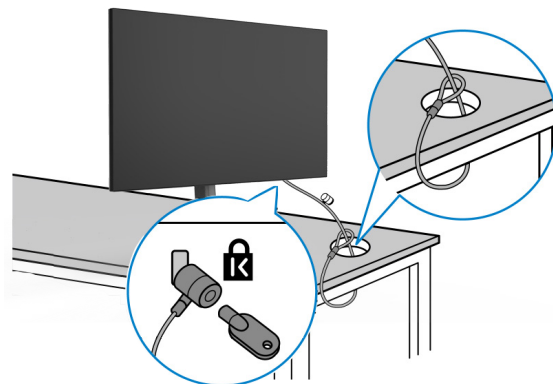

 **OPOMBA:** Slika je namenjena samo za ponazoritev. Videz ključavnice je lahko drugačen.



Odstranjanje stojala za monitor

△ PREVIDNO: Če želite med odstranjevanjem stojala preprečiti praske na zaslonu LCD, monitor položite na mehko in čisto površino.

🔧 OPOMBA: Naslednja navodila veljajo samo za stojalo, ki je bilo ob dobavi priloženo monitorju. Če želite priključiti stojalo, ki ste ga kupili drugje, sledite navodilom za nastavljanje, ki so bila priložena stojalu.

Odstranjanje stojala:

1. Monitor položite na mehko krpo ali blazino.
2. Pritisnite in pridržite gumb za sprostitve stojala.
3. Dvignite stojalo navzgor in stran od monitorja.

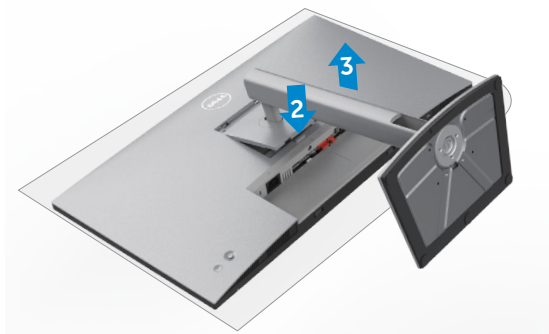

Namestitev na steno (izbirno)



OPOMBA: Z vijaki M4 x 10 mm pritrdite monitor na komplet za namestitev na steno.

Upoštevajte navodila, priložena kompletu za namestitev na steno, ki je združljiv s standardom VESA.

1. Monitor položite na mehko krpo ali blazino na trdni in ravni mizi.
2. Odstranite stojalo.
3. S križnim izvijačem Phillips odstranite štiri vijake, s katerimi je pritrjen plastičen pokrov.
4. Na monitor pritrdite nosilec za vgradnjo, ki ga dobite v kompletu za namestitev monitorja na steno.
5. Monitor namestite na steno skladno z navodili v dokumentaciji, ki je priložena kompletu za namestitev monitorja na steno.

OPOMBA: Uporabite lahko le montažne nosilce z oznako UL, CSA ali GS z najmanjšo težo/nosilnostjo 17,52 kg (38,06 funta)(U2722D/U2722DX)/19,12 kg (42,15 funta) (U2722DE).



Upravljanje monitorja

Vklopite monitor

Pritisnite gumb , da vklopite monitor.

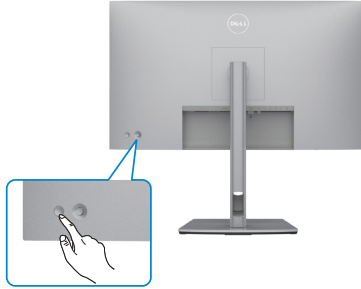

Uporaba kontrolnika igralne palice

Za prilagoditve zaslonskega menija uporabite kontrolnik igralne palice na zadnji strani monitorja.



Upoštevajte navodila za spreminjanje prilagoditve zaslonskega menija s krmilno palico na zadnji strani monitorja:

1. Pritisnite krmilno palico, da odprete zaganjalnik zaslonskih menijev.
2. Krmilno palico pomaknite navzgor/navzdol/levo/desno, da preklapljate med možnostmi zaslonskega menija.



Funkcije krmilne palice

Funkcije krmilne Opis



Pritisnite krmilno palico, da odprete zaganjalnik zaslonских menijev.



Za krmarjenje v desno in levo.



Za krmarjenje navzgor in navzdol.

Uporaba zaganjalnika menijev

Pritisnite krmilno palico, da odprete zaganjalnik zaslonских menijev.

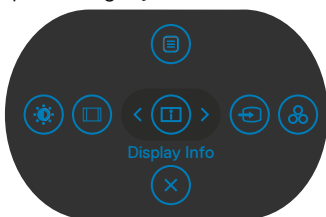







zaganjalnika menijev

- Pomaknite krmilno palico navzgor, da odprete glavni meni.
- Pomaknite krmilno palico v levo ali desno, da izberete želene bližnjične tipke.
- Pomaknite krmilno palico navzdol, da zaprete meni.



Podrobnosti zaganjalnika menijev

V tej tabeli so opisane ikone zaganjalnika menijev:





zaganjalnika menijev	Opis
 Main Menu (glavni menii)	Odpri zaslonski meni. Preberite razdelek Uporaba glavnega menija
 Display Info (Podatki o prikazu) (Bližnjična tipka 1)	Prikaže trenutno stanje monitorja.
 Input Source (Vhod) (Bližnjična tipka 2)	Nastavi možnost Input Source (Vhodni vir) .
 Preset Modes (Vnaprej nastavljeni načini) (Bližnjična tipka 3)	Omogoča izbiro možnosti, navedene na seznamu Preset color modes (Vnaprej določeni načini barv) .
 Brightness/Contrast (Svetlost/kontrast) (Bližnjična tipka 4)	Za neposreden dostop do drsnikov za prilagajanje možnosti Brightness/Contrast (Svetlost/kontrast) .
 Aspect Ratio (Razmerje stranic) (Bližnjična tipka 5)	Prilagodi razmerje višina/širina zaslona.
 Exit (Izhod)	Zapre glavni zaslonski meni.

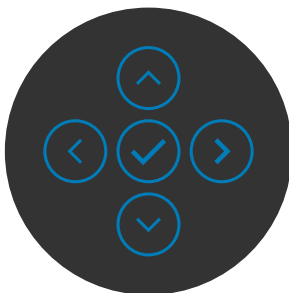

Gumb-na sprednji strani

Z gumbi na sprednji strani monitorja lahko prilagodite nastavitve slike.



Gumb na sprednji strani	Opis
1   Navzgor Navzdol	S puščičnima gumboma Gor (povečanje) in Dol (zmanjšanje) prilagodite elemente v zaslonskem meniju.
2  Nazaj	Z gumbom Nazaj se vrnete v prejšnji meni.
3  Naprej	Z gumbom Naprej odprite naslednjo raven ali izberite možnost.
4  Kljukica	Z gumbom Kljukica potrdite izbrano možnost.



Uporaba glavnega menija

Ikona Meni in podmeniji Opis



Brightness/ Contrast (Svetlost/ kontrast)

Aktivira prilagoditev možnosti Brightness /Contrast (Svetlost/Kontrast).



Brightness (Svetlost)

Prilagodi svetlost osvetlitve ozadja (razpon: 0–100).
Premaknite igralno palico navzgor, da povečate svetlost.
Premaknite igralno palico navzdol, da zmanjšate svetlost.

Contrast (Kontrast)

Najprej prilagodite možnost **Brightness (Svetlost)** in če je potrebna še dodatna prilagoditev, prilagodite še možnost **Contrast (Kontrast)**.

Premaknite igralno palico navzgor, da povečate kontrast in navzdol, da kontrast zmanjšate (razpon: 0–100).

S funkcijo **Contrast (Kontrast)** prilagodite stopnjo razlike med temnimi in svetlimi območji slike.



Ikona Meni in podmeniji Opis



Input Source (Vir vhodnega signala)

Izbira med različnimi videovhodi, ki so priključeni na monitor.

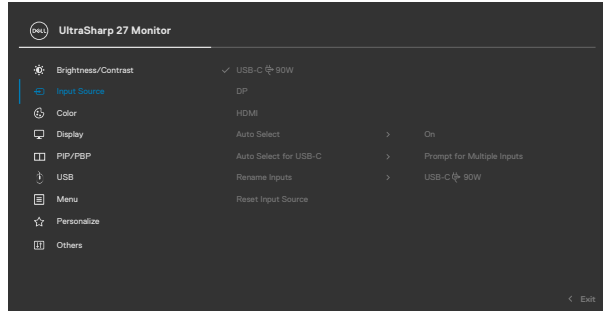

USB-C 90 W (velja samo za U2722DE)

Izberite vhod **USB-C 90 W**, ko uporabljate priključek **USB-C 90 W**. Pritisnite gumb igralne palice, da potrdite izbiro.

DP

Izberite vhod **DP**, ko uporabljate priključek **DP (DisplayPort)**. Pritisnite gumb igralne palice, da potrdite izbiro.

HDMI

Izberite vhod **HDMI**, ko uporabljate priključek HDMI. Pritisnite gumb igralne palice, da potrdite izbiro.

Auto Select (Samodejna izbira)

Omogoča pregled vhodnih virov, ki so na voljo. Pritisnite , da izberete to funkcijo.

Auto Select for USB-C (Samodejna izbira za USB-C) (velja samo za U2722DE)

Pritisnite , da izberete to funkcijo:

- **Prompt for Multiple Inputs (Poziv za več vhodnih signalov):** vedno pokaže sporočilo za preklop na vhod videosignala USB-C, da uporabnik izbere, ali želi preklopiti ali ne.
- **Yes (Da):** če je priključen kabel USB tip C, bo monitor bo vedno preklopil na video USB-C brez dodatnega vprašanja.
- **No (Ne):** monitor NE bo samodejno preklopil na video USB-C z drugega razpoložljivega vhodnega signala.

Rename Inputs (Preimenuj vhode)

Omogoča, da preimenujete vhode.



Ikona Meni in podmeniji Opis

Reset Input Source (Ponastavi vir vhodnega signala)

Vse nastavitve v meniju **Input Source (Vir vhodnega signala)** ponastavi na tovarniške nastavitve.

Pritisnite , da izberete to funkcijo.



Color (Barva)

Prilagodi način za nastavev barv.

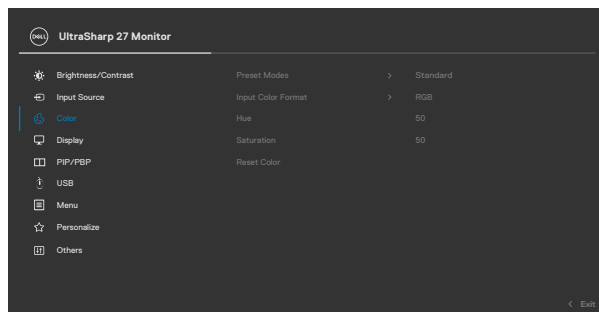

Preset Modes (Vnaprej nastavljeni načini)

Če izberete možnost **Preset Modes (Prednastavljeni načini)**, lahko na seznamu izberete možnosti **Standard (Standardno)**, **Movie (Film)**, **Game (Igra)**, **Color Temp. (Temp. barv)**, **Color Space (Barvni prostor)** ali **Custom Color (Barva po meri)**.

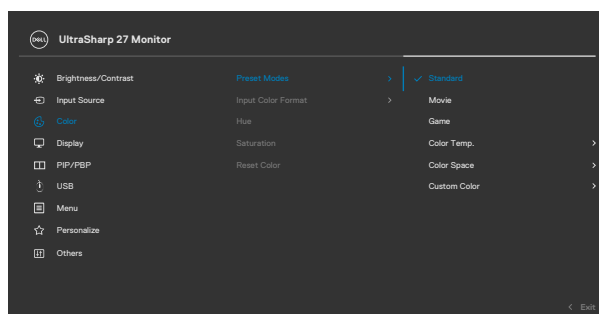

Presets Modes (Vnaprej nastavljeni načini)

- ♦ **Standard (Standardno):** Nastavitev »Default Color« (Privzeta barva) – ta monitor je opremljen s zaslonom, ki oddaja manj modre svetlobe, in ima certifikat TUV za zmanjšanje oddajanja modre svetlobe, tako da je vsebina na zaslonu med branjem bolj sproščujoča in manj stimulira.
- ♦ **Movie (Film):** odlična izbira za predvajanje filmov.
- ♦ **Game (Igra):** odlična izbira za večino primerov igranja iger.
- ♦ **Color Temp. (Temp. barv):** na zaslonu so prikazane bolj tople barve z odtenkom rdeče/rumene z drsnikom, ki je nastavljen na 5.000 K, ali hladnejše z odtenkom modre z drsnikom, ki je nastavljen na 10.000 K.
- ♦ **Color Space (Barvni prostor):** uporabnikom omogoča izbiro barvnega prostora: **sRGB**, **Rec 709**, **DCI-P3**.
- ♦ **Custom Color (Barva po meri):** Omogoča, da ročno prilagodite barvne nastavitve. Pritisnite levi in desni gumb krmilne palice, da nastavite vrednosti za rdečo, zeleno in modro barvo in ustvarite način vnaprej nastavljenih barv.

Input Color Format (Vhodna oblika zapisa barv)

Omogoča, da način videovhoda nastavite na:

- ♦ **RGB:** To možnost izberite, če je monitor priključen na računalnik ali predvajalnik predstavnosti, ki podpira izhod RGB..
- ♦ **YCbCr:** to možnost izberite, če vaš predvajalnik predstavnosti podpira izhod YCbCr.

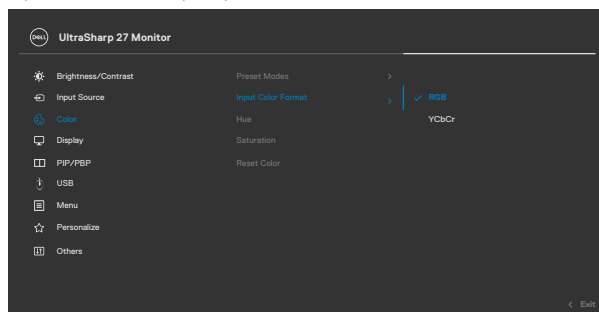

Ikona	Meni in podmeniji	Opis
	Hue (Odtenek)	Uporabite igralno palico, da prilagodite odtenek od 0 do 100. OPOMBA: Prilagoditev odtenka je na voljo le v načinih »Film« in »Igra«.
	Saturation (Nasičenost)	Uporabite igralno palico, da prilagodite nasičenost od 0 do 100. OPOMBA: Prilagoditev nasičenosti je na voljo le v načinih »Film« in »Igra«.
	Reset Color (Ponastavi barve)	V tem meniju ponastavite barve zaslona na privzete nastavitve. Pritisnite  , da izberete to funkcijo.



Display (Zaslon) V meniju Display (Zaslon) lahko prilagodite prikaz slike.

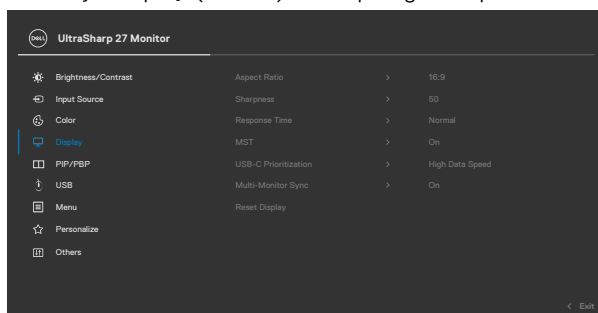

Aspect Ratio (Razmerje med višino in širino)	Razmerje slike lahko prilagodite na Wide 16:9, Auto Resize (Samodejno spremeni velikost), 4:3, 1:1 .
Sharpness (Ostrina)	Z nastavitvijo izostrite sliko ali jo naredite mehkejšo. Premaknite igralno palico navzgor, nastavite ostrino od »0« do »100«.
Response Time (Odzivni čas)	Omogoča nastavev odzivnega časa na vrednost »Običajno« ali »Hitro«.



Ikona Meni in podmeniji Opis

MST

DP večtokovni transport (MST): nastavev na »Vklomp« omogoči MST (DP izhod), nastavev na »Izklop« onemogoči funkcijo MST.

OPOMBA: Če sta priključena kabel DP/USB Type-C za povratni tok in kabel DP za sprejemni tok, monitor samodejno vklopi funkcijo MST. To dejanje je izvedeno le po ponastavitvi tovarniških nastavitv in ponastavitvi zaslona. Oglejte si poglavje »[Priklučitev monitorja za DP večtokovni transport \(MST\)](#)«

USB-C Prioritization (Določanje prioritete za USB-C) (velja samo za U2722DE)

Pri uporabi vrat USB-C/DisplayPort lahko določite prioriteto za prenos podatkov z visoko ločljivostjo (High Resolution) ali visoko hitrostjo (High Data Speed).

Multi- Monitor Sync (Sinhronizacija več monitorjev)

Z možnostjo »Multi-Monitor Sync« (Sinhronizacija več monitorjev) lahko na monitor priključite več zaporedno priključenih zaslonov prek vrat DisplayPort in sinhronizirate vnaprej določeno število nastavitv zaslonskega menija v ozadju.

V meniju »Display« (Zaslon) se prikaže možnost »Multi-Monitor Sync (Sinhronizacija več monitorjev) « za omogočanje/onemogočanje sinhronizacije

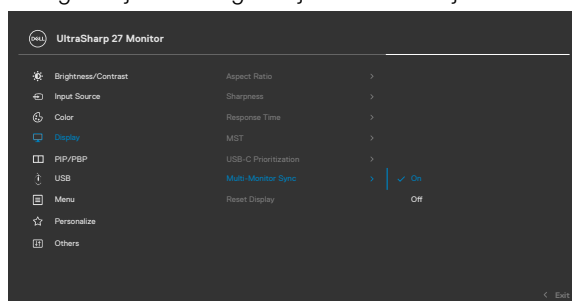

Reset Display (Ponastavi zaslon)

Vse nastavitve v meniju **Display (Zaslon)** ponastavi na tovarniške nastavitve.

Pritisnite , da izberete to funkcijo.



Ikona Meni in podmeniji Opis



PIP/PBP

S to funkcijo lahko prikažete okno s sliko drugega vhodnega vira.

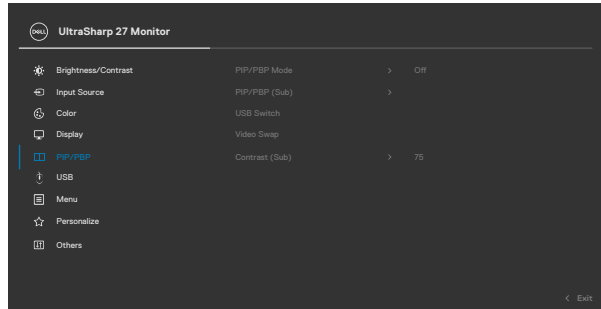

Glavno okno	Podokno	
	USB-C	DP
USB-C	✓	✓
DP	✓	✓

OPOMBA: Slike v razdelku PBP bodo prikazane na sredini zaslona in ne v celozaslonskem načinu.



Ikona Meni in podmeniji Opis

PIP/PBP Mode (Način PIP/ BPB)

Prilagodi način PIP ali PBP (slika za sliko).

To funkcijo onemogočite tako, da izberete »Off«
(Izključeno).

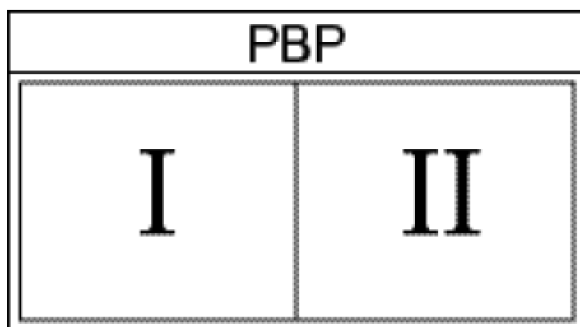
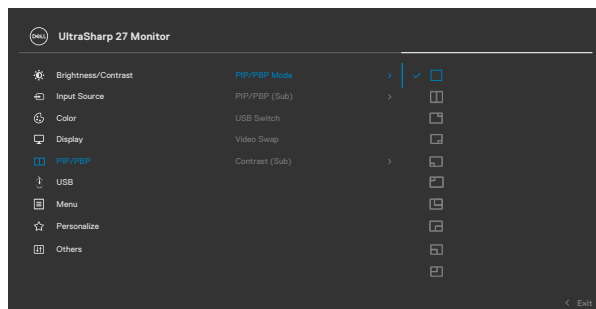

Ikona Meni in podmeniji Opis

PIP/PBP (Sub) (PIP/PBP (podokno))

Za podokno PBP lahko izberete različne videosignale, ki so priključeni na monitor. Pritisnite gumb , da izberete vhodni vir za podokno PBP.

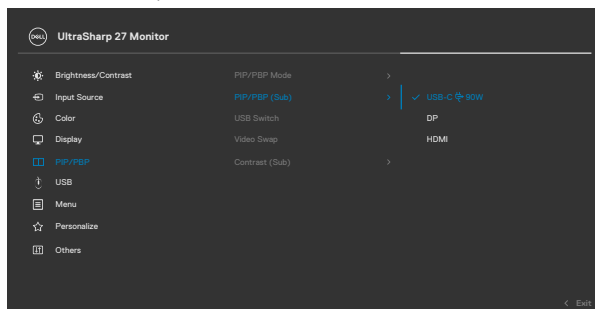

USB Switch (Preklop med priključki USB) (velja samo za U2722DE)

Izberite, če želite preklopiti med viri priključkov USB za povratni tok v načinu PBP. Premaknite igralno palico, da preklopite med viri priključkov USB za povratni tok v načinu PBP.

Video Swap (Zamenjava videa)

To možnost izberite, če želite zamenjati videe v glavnem oknu in podoknu v načinu PBP. Premaknite igralno palico, da zamenjate glavno okno s podoknom.

Contrast (Sub) (Kontrast (podokno))

Prilagodite stopnjo kontrasta slike v načinu PBP. Premaknite igralno palico, da povečate ali pomanjšate vrednost kontrasta.



Ikona Meni in podmeniji Opis



USB(velja samo za U2722DE)

Ta možnost vam omogoča, da za vhodne signale DP nastavite vrata USB za povratni tok. Vrata USB za povratni tok monitorja (na primer, tipkovnica in miška) se tako lahko uporabijo za trenutne vhodne signale, ko računalnik povežete z enimi ali več vrati za povratni tok. Če uporabljate samo ena vrata za povratni tok, so povezana vrata za povratni tok aktivna.

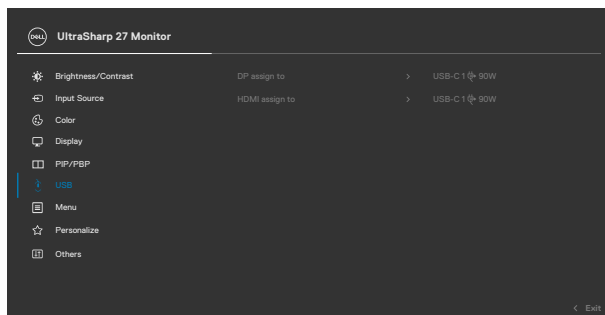

OPOMBA: Če želite preprečiti poškodbo ali izgubo podatkov, preden aktivirate polnjenje prek vrat USB za povratni tok, zagotovite, da računalnik, ki je povezan z vrati USB za povratni tok, ne uporablja NOBENE naprave za shranjevanje USB.



Ikona Meni in podmeniji Opis



Menu (Meni)

To možnost izberite, če želite prilagodite nastavitve zaslonskega menija, kot so jezik zaslonskega menija, koliko časa naj ostane meni na zaslon in tako dalje.

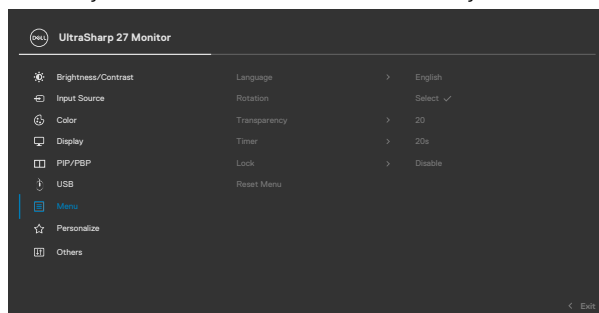

Language (Jezik) Jezik zaslonskega menija lahko nastavite na enega od osmih jezikov.

(Angleščina, španščina, francoščina, nemščina, brazilska portugalščina, ruščina, poenostavljena kitajščina in japonsščina.)

Rotation (Zasuk) Zasuče zaslonski meni za 0/90/270 stopinj. Pritisnite krmilno palico za pomik na naslednji element.

Transparency (Prosojnost) To možnost izberite za spreminjanje prosojnosti menija tako, da igralno palico premikate navzgor ali navzdol (razpon: 0–100).

Timer (Časovnik) **OSD Hold Time (Čas aktivnosti zaslonskega menija):** Nastavite, koliko časa bo še zaslonski meni aktiven, potem ko ste pritisnili gumb. Premaknite igralno palico, da prilagodite drsnik v korakih po 1 sekundo, od 5 do 60 sekund.



Ikona Meni in podmeniji Opis

Lock (Zaklepanje)

Če se kontrolni gumbi na monitorju zaklenjeni, preprečite osebam, da bi dostopale do kontrolnikov. Funkcija hkrati preprečuje nenamerno aktiviranje pri postavitvi več monitorjev drugega poleg drugega.

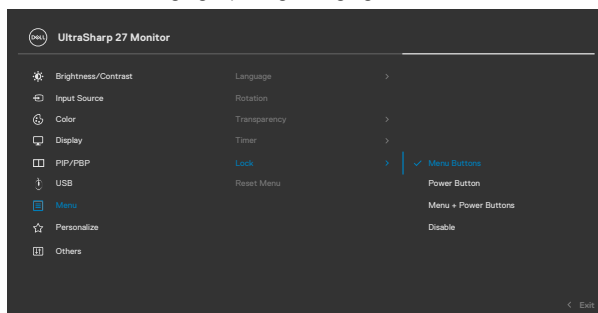

- **Menijske tipke:** menijske tipke lahko zaklenete s pomočjo zaslonskega menija.
- **Gumb za vklop/izklop:** gumb za vklop/izklop lahko zaklenete s pomočjo zaslonskega menija.
- **Menijske tipke in gumb za vklop/izklop:** menijske tipke in gumb za vklop/izklop lahko zaklenete s pomočjo zaslonskega menija.
- **Onemogoči:** Igralno palico premaknite v levo in jo štiri sekunde zadržite v tem položaju.

Reset Menu (Ponastavitev menija)

Vse nastavitve v meniju **Reset (Ponastavi)** ponastavi na tovarniške nastavitve.

Pritisnite , da izberete to funkcijo.





Personalize (Prilaganje)

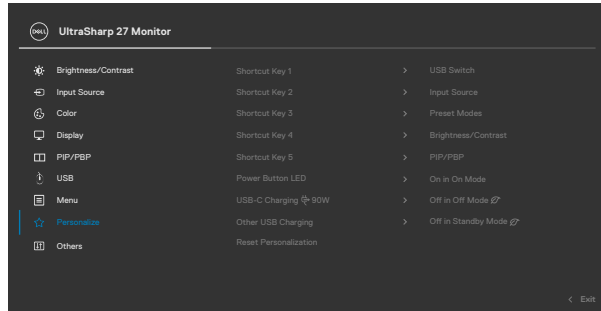

Shortcut key 1 (Bližnjična tipka 1)

Shortcut key 2 (Bližnjična tipka 2)

Shortcut key 3 (Bližnjična tipka 3)

Shortcut key 4 (Bližnjična tipka 4)

Shortcut key 5 (Bližnjična tipka 5)

Power Button LED (Lučka LED gumba za vklop)

USB-C Charging (Polnjenja prek USB-C) (velja samo za U2722DE)

Other USB Charging (Polnjenje prek drugega kabla USB)(U2722DE)

Izbrano možnost iz nabora Vnaprej nastavljeni načini, **Svetlost/kontrast, Vir vhodnega signala, Razmerje stranic, PIP/PBP, Video Swap (Zamenjava videa), USB Switch (Preklop med priključki USB)(velja samo za U2722DE),** Sukanje, Prikaz nastavite kot bližnjično tipko.

S to možnostjo lahko lučko napajanja nastavite na varčevanje energije.

S to možnostjo lahko omogočite ali onemogočite funkcijo **USB-C Charging (Polnjenja prek USB-C) (velja samo za U2722DE)** v načinu, ko je napajanje monitorja izklopljeno.

OPOMBA: Če je omogočena ta funkcija, boste prenosnik ali mobilne naprave lahko polnili prek kabla USB-C, tudi če je monitor izklopljen.

S to možnostjo lahko omogočite ali onemogočite funkcijo **Other USB Charging (Polnjenje prek drugega kabla USB)** v načinu, ko je napajanje monitorja izklopljeno.

OPOMBA: Če je omogočena ta funkcija, boste mobilni telefon lahko polnili prek kabla USB-A, tudi če je monitor v načinu pripravljenosti.



Ikona Meni in podmeniji Opis

USB Charging (polnjenja prek USB)(U2722D/ U2722DX)

S to možnostjo lahko omogočite ali onemogočite funkcijo USB Charging (polnjenja prek kabla USB), ko je monitor v stanju pripravljenosti.

Reset Personalization (Ponastavi prilagoditev)

Vse nastavitve v meniju **Personalize (Prilagodi)** ponastavi na tovarniške nastavitve. Pritisnite  , da izberete to funkcijo.



Others (Drugo)

Možnost izberite, če želite prilagoditi nastavitve zaslonskega menija, kot so **DDC/CI, LCD conditioning (Pogojevanje LCD)** in tako dalje.

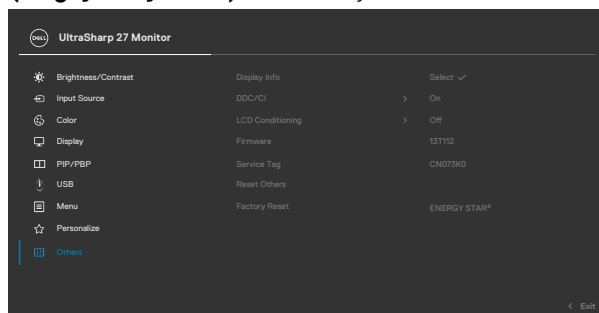

Display Info (Podatki o zaslonu)

Prikaže trenutne nastavitve monitorja. Pritisnite  , da izberete to funkcijo.

U2722D/U2722DX:

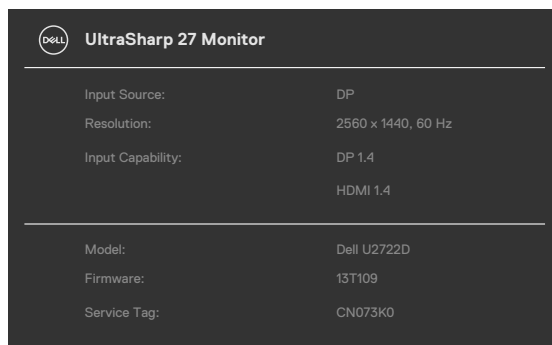

U2722DE:

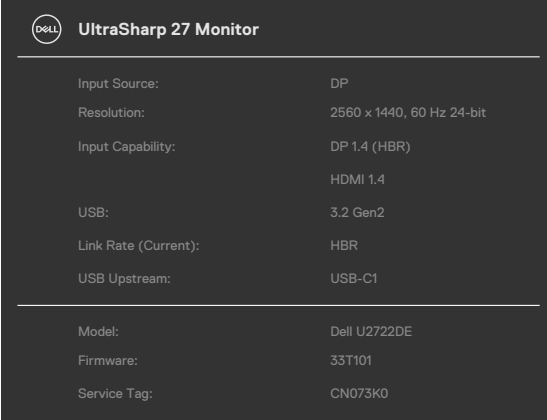

Dell UltraSharp 27 Monitor	
Input Source:	DP
Resolution:	2560 x 1440, 60 Hz 24-bit
Input Capability:	DP 1.4 (HBR)
	HDMI 1.4
USB:	3.2 Gen2
Link Rate (Current):	HBR
USB Upstream:	USB-C1
Model: Dell U2722DE	
Firmware: 33T101	
Service Tag: CN073K0	

DDC/CI

DDC/CI (Prikaz podatkovnega kanala/Ukazni vmesnik) omogoča prilagajanje parametrov monitorja (svetlost, ravnovesje barv itd.) s programsko opremo na računalniku. To funkcijo onemogočite tako, da izberete **»Off«** (**izklop**). Funkcijo omogočite, če želite zagotoviti najboljšo uporabniško izkušnjo in delovanje monitorja.

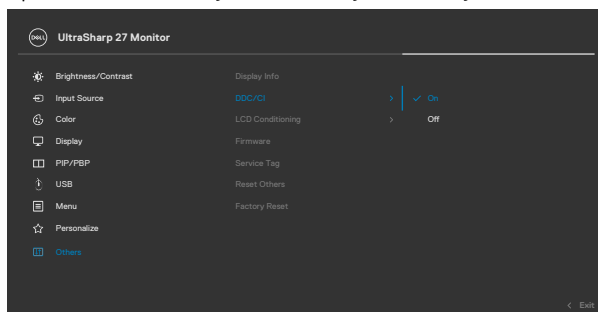

Ikona Meni in podmeniji Opis

LCD Conditioning (Pogojevanje LCD)

Funkcija pomaga zmanjšati primere zadržanja slike. Odvisno od stopnje zadržanja slike lahko traja nekaj časa, preden se program zažene. To funkcijo onemogočite tako, da izberete »On« (Vklop).

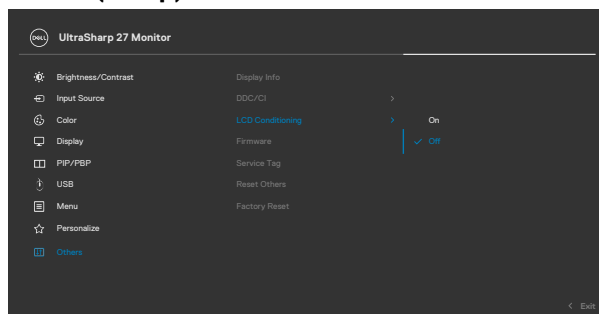

Firmware (Vdelana programska oprema)

Prikaže različico vgrajene programske opreme vašega monitorja.

Service Tag (Servisna oznaka)

Možnost prikaže servisno oznako. Servisna oznaka je edinstvena alfanumerična identiteta, na podlagi katere družba Dell prepozna značilnosti izdelka in dostopa do podatkov o jamstvu.

OPOMBA: servisna oznaka je natisnjena tudi na nalepki, ki jo najdete na hrbtni strani pokrova.

Reset Others (Ponastavi drugo)

Vse nastavitve v meniju **Others (Drugo)** ponastavi na tovarniške nastavitve.

Pritisnite , da izberete to funkcijo.

Factory Reset (Ponastavitev na tovarniške nastavitve)

S to možnostjo ponastavite vse vnaprej nastavljene vrednosti na privzete tovarniške nastavitve.



Uporaba funkcije za zaklepanje OSD (zaslonski prikazovalnik)

Krmilne gumba na sprednji plošči lahko zaklenete, da preprečite dostop do zaslonskega menija in/ali gumba za vklop/izklop.

Gumbe zaklenete v meniju Lock(Zaklep).

1. Izberite eno od teh možnosti.

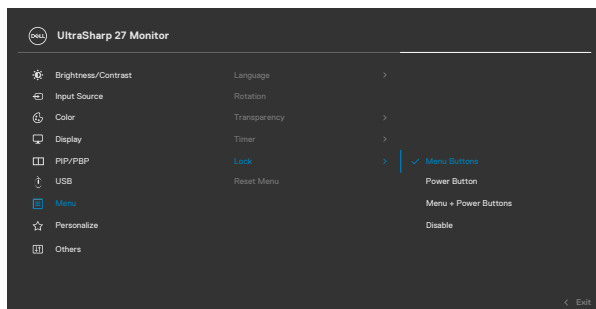

2. Prikaže se to sporočilo.

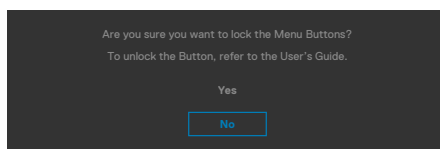

3. Izberite Da, da zaklenete gumbe. Ko so zaklenjeni, se ob pritisku katerega koli krmilnega gumba prikaže ikona ključavnice .





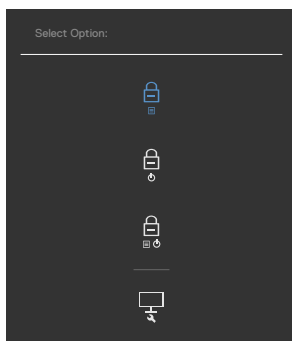

Gumbe zaklenete z igralno palico.

Pritisnite levo puščično tipko za krmarjenje na igralni palici in jo držite štiri sekunde, da odprete meni na zaslону.



Izberite eno od teh možnosti.



Opcije	Opis
1 	S to možnostjo zaklenete zaslonski meni.
Zaklepanje menijskih tipk	
2 	S to možnostjo zaklenete gumb za vklop/izklop. Uporabnik v tem primeru ne bo mogel izklopiti monitorja z gumbom za vklop/izklop.
Zaklepanje gumba za vklop/izklop	
3 	S to možnostjo zaklenete zaslonski meni in gumb za vklop/izklop za izklop monitorja.
Zaklepanje menijskih tipk in gumba za vklop/izklop	
4 	To možnost uporabite, če želite zagnati vgrajeno diagnostiko glejte Vgrajena diagnostika .
Vgrajena diagnostika	

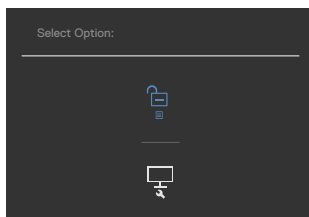

Odklepanje gumbov.

Pritisnite levo puščično tipko za krmarjenje na igralni palici in jo držite štiri sekunde, da odprete meni na zaslonu. V spodnji tabeli so opisane možnosti za odklepanje krmilnih gumbov na sprednji plošči.



Opcije	Opis
1 	S to možnostjo odklenete zaslonski meni.
Odklep menijskih gumbov	
2 	S to možnostjo odklenete gumb za vklop/izklop za izklop monitorja.
Odklep gumba za vklop/izklop	
3 	S to možnostjo odklenete zaslonski meni in gumb za vklop/izklop za izklop monitorja.
Odklep menijskih gumbov in gumba za vklop/izklop	



Začetna nastavitve

Če v meniju z drugimi funkcijami izberete zaslonski meni s tovarniškimi ponastavitvami, se bo prikazalo to sporočilo:

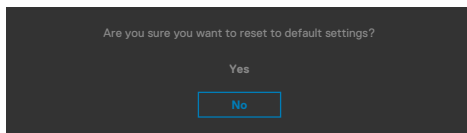

Če izberete »Yes« (Da), da ponastavite nastavitve na privzete nastavitve, se prikaže to sporočilo:

U2722D/U2722DX

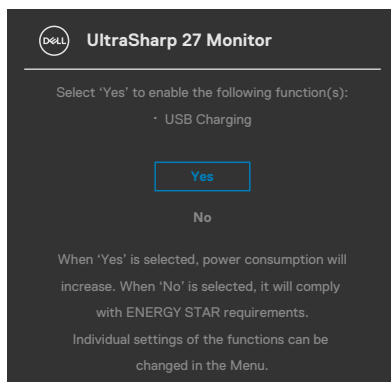

U2722DE

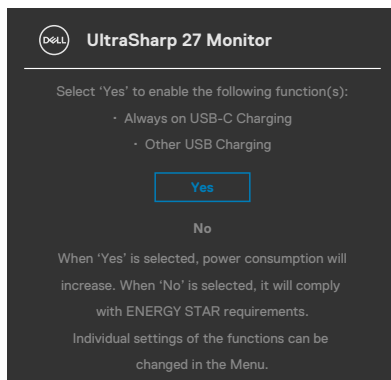

Opozorilna sporočila zaslonskega menija

Če zaslon ne podpira določene ločljivosti, se prikaže to sporočilo:

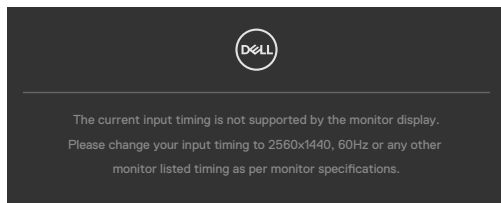

To pomeni, da se monitor ne more sinhronizirati s signalom, ki ga pošilja računalnik. Preberite poglavje **Specifikacije Monitorja**, kjer boste izvedeli več o razponih vodoravne in navpične frekvence, ki jih podpira zaslon. Priporočena ločljivost je **2560 x 1440**.

Preden je funkcija DDC/CI onemogočena, se prikaže to sporočilo:

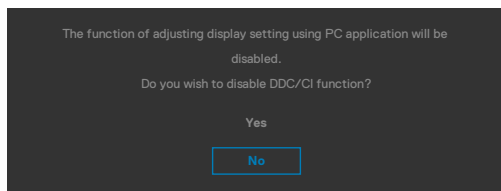

Ko monitor preklopi v način varčevanja z energijo, se prikaže naslednje sporočilo:

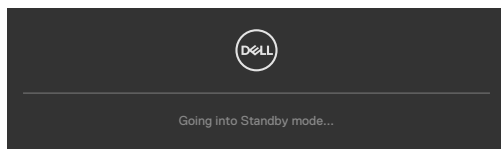

Aktivirajte računalnik in prebudite zaslon, če želite dostopati do **zaslonskega menija**.



Če pritisnete katerikoli drug gumb razen gumba za vklop/izklop, se glede na izbrani vhod prikažejo ta sporočila:

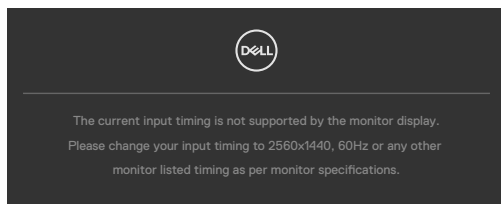

Ko je na monitor v spodaj navedenih pogojih priključen kabel, ki podpira nadomestni način DP, je prikazano sporočilo:

- Če je možnost Samodejno izberi za **USB-C** nastavljena na **Prikaži poziv v primeru več vhodov**.
- Če je na monitor priključen kabel **USB-C**.

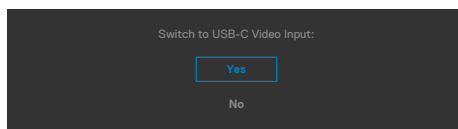

Če je monitor povezan z dvoje ali več vrati in je za »Input Source« (Vhodni vir) izbrana možnost **Auto (Samodejno)**, bodo izbrana naslednja vrata s signalom.

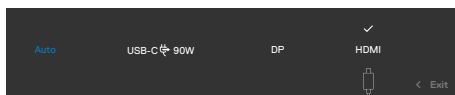

Če v meniju Način pripravljenosti v funkciji Prilagodi izberete zaslonski meni za vklop, se prikaže to sporočilo:

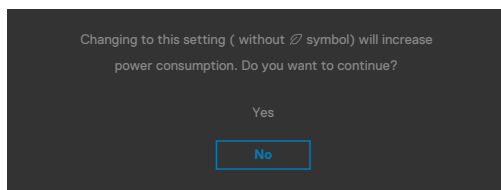

Če raven svetlosti prilagodite nad privzeto ravno 75 %, se prikaže to sporočilo:

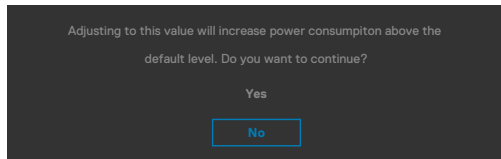

- Če izberete možnost »Da«, se sporočilo o napajanju prikaže samo enkrat.
- Če izberete možnost »Ne«, se bo znova prikazalo sporočilo o napajanju.
- Opozorilo o napajanju se prikaže znova le, če ste v zaslonskem meniju izvedli tovarniško ponastavitev.



Če je izbran vhod DP / HDMI / USB-C, vendar ustrezen kabel ni priklopljen, se prikaže plavajoče pogovorno okno, kot je prikazano spodaj.

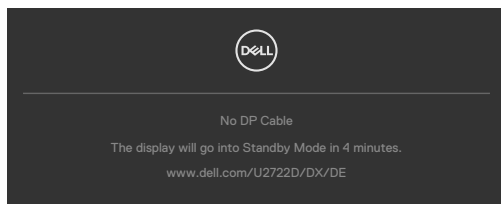

ali

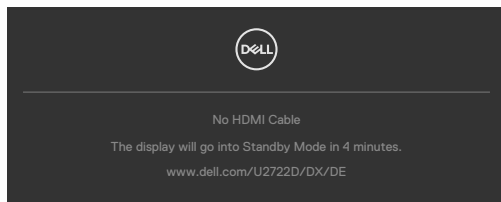

ali

(velja samo za U2722DE)

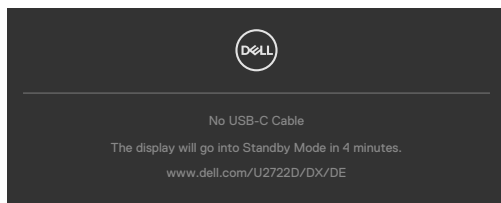

Če želite več informacij, si oglejte poglavje [Odpravljanje težav](#).



Nastavljanje največje ločljivosti

Za nastavitve največje ločljivosti monitorja:

V sistemih Windows 7, Windows 8 ali Windows 8.1:

1. Samo v sistemu Windows 8 ali Windows 8.1 izberite ploščico namizja, da preklopite v klasično namizje. V sistemih Windows Vista in Windows 7 preskočite ta korak.
2. Z desno tipko miške kliknite namizje, nato pa kliknite **Screen Resolution (Ločljivost zaslona)**.
3. Kliknite spustni seznam možnosti **Screen Resolution (Ločljivost zaslona)** in izberite **2560 x 1440**.
4. Kliknite **OK (V redu)**.

V sistemu Windows 10:

1. Z desno tipko miške kliknite na namizje in kliknite **Display Settings (Nastavitve zaslona)**.
2. Kliknite **Advanced display settings (Dodatne nastavitve zaslona)**.
3. Kliknite spustni seznam **Resolution (Ločljivost)** in izberite **2560 x 1440**.
4. Kliknite **Apply (Uporabi)**.

Če med možnostmi ni možnosti **2560 x 1440**, boste morda morali posodobiti grafični gonilnik. Glede na vaš računalnik storite nekaj od naslednjega:

Če imate namizni ali prenosni računalnik Dell:

- Obiščite spletno mesto <https://www.dell.com/support>, vnesite servisno oznako, nato pa prenesite najnovejši gonilnik za vašo grafično kartico.

Če uporabljate računalnik (prenosni ali namizni) drugega proizvajalca:

- Obiščite spletno mesto za podporo proizvajalca računalnika in prenesite najnovejše grafične gonilnike.
- Obiščite spletno mesto proizvajalca grafične kartice in prenesite najnovejše grafične gonilnike.



Multi-Monitor Sync« (Sinchronizacija več monitorjev)(MMS)

Z možnostjo »Multi-Monitor Sync« (Sinchronizacija več monitorjev) lahko na monitor priključite več zaporedno priključenih zaslonov prek vrat DisplayPort in sinchronizirate vneprej določeno število nastavitev zaslonskega menija v ozadju.

V meniju »Display« (Zaslon) je na voljo možnost »Multi-Monitor Sync« (Sinchronizacija več monitorjev) za omogočanje/onemogočanje sinchronizacije.

 **OPOMBA: Možnost MMS vmesnik HDMI ne podpira.**

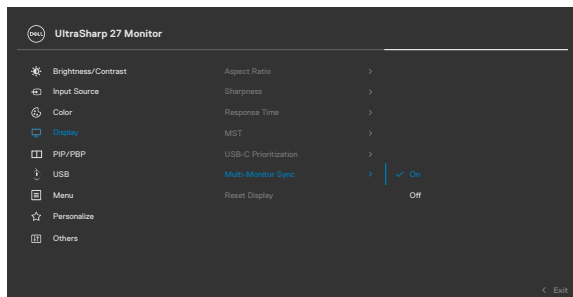

Če 2. Monitor podpira funkcijo »Multi-Monitor Sync« (Sinchronizacija več monitorjev), bo možnost MMS za sinchronizacijo prav tako samodejno nastavljena na **On (Vključeno)**.

Če sinchronizacija nastavitev zaslonskih menijev v več monitorjih ni predvidena, lahko to funkcijo onemogočite tako, da možnost MMS v poljubnem monitorju nastavite na **Off (Izključeno)**.

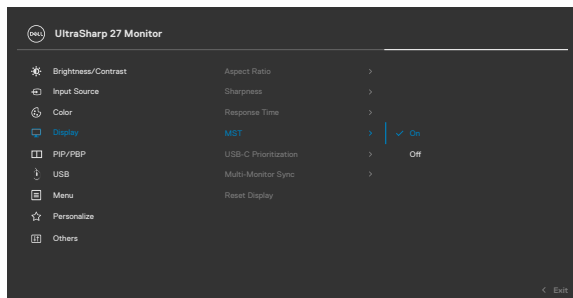

Nastavitve zaslonskih menijev, ki jih je mogoče sinhronizirati

- Brightness (Svetlost)
- Contrast (Kontrast)
- Preset Modes (Vnaprej nastavljeni načini)
- Color Temperature (Temperatura barve)
- Custom Color (RGB Gain) (Barva po meri (zrnatost RGB))
- Hue (Movie, Game mode) (Odtenek (filmski, igralni način))
- Saturation (Movie, Game mode) (Nasičenost (filmski, igralni način))
- Response Time (Odzivni čas)
- Sharpness (Ostrina)

Nastavitev funkcije »Multi-Monitor Sync (MMS)« (Sinhronizacija več monitorjev)

Pri prvem vklopu ali priključitvi novega monitorja se sinhronizacija nastavitve uporabnika zažene le, če je za MMS izbrana možnost »On« (Vključeno). Vsi monitorji prevzamejo nastavitve 1. monitorja.

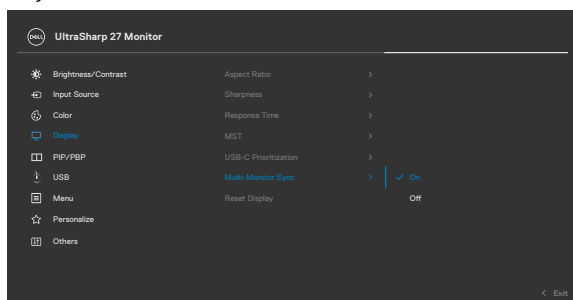

Po prvi sinhronizaciji se nadaljnje sinhronizacije zaženejo glede na opravljene spremembe vnaprej določene skupine nastavitve zaslonskih menijev v poljubnem zaporednem vozlišču. Vsa vozlišča lahko konfigurirajo spremembe sprejemnega in povratnega toka.

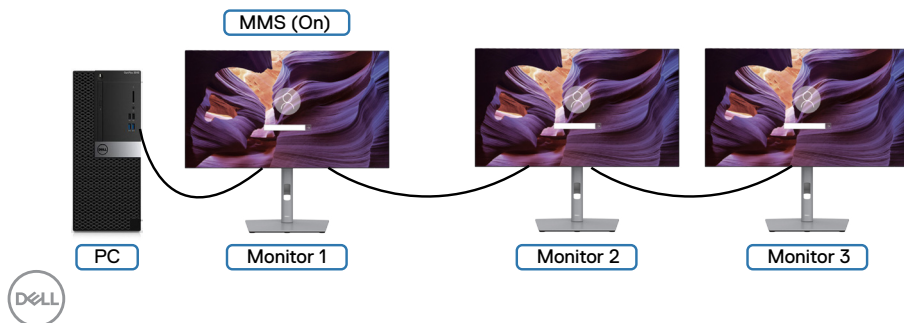

Nastavitev stikala KVM USB(velja samo za U2722DE)

Navodila za nastavitev stikala KVM USB na bližnjično tipko monitorja:

1. Pritisnite gumb na igralni palici, da prikažete glavni zaslonski meni.
2. Premaknite igralno palico, da izberete **Personalize (Prilagodi)**.

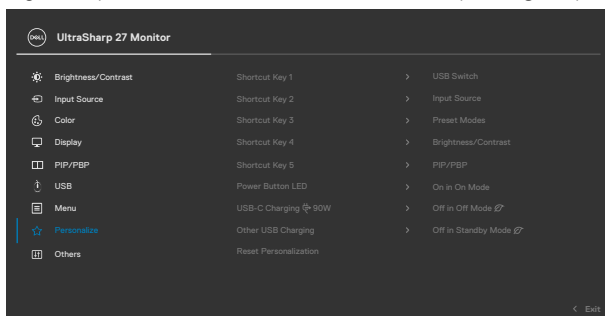

3. Premaknite igralno palico v desno, da aktivirate izbrano možnost.
4. Premaknite igralno palico v desno, da aktivirate možnost **Shortcut Key 1 (Bližnjična tipka 1)**.
5. Premaknite igralno palico navzgor ali navzdol, da izberete **USB Switch (Stikalo USB)**.

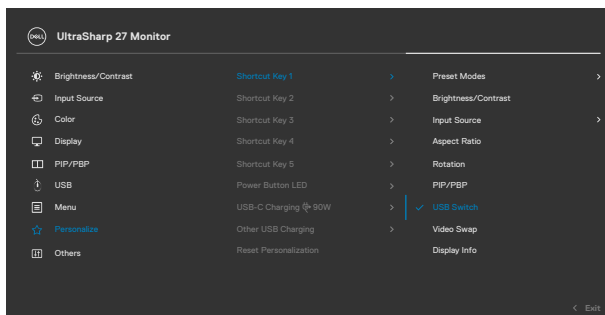

6. Pritisnite igralno palico, da potrdite izbiro.

 **OPOMBA: Funkcija stikala KVM USB deluje samo v načinu PBP.**



Na spodnjih slikah je prikazanih več primerov povezave in njihovih nastavitv v meniju »USB Selection« (Izbira priključka USB), označenih z ustreznimi barvnimi okvirji.

1. Pri povezovanju priključkov **HDMI + USB A v C** s 1. računalnikom in priključkov **DP + USB A v C** z 2. računalnikom:

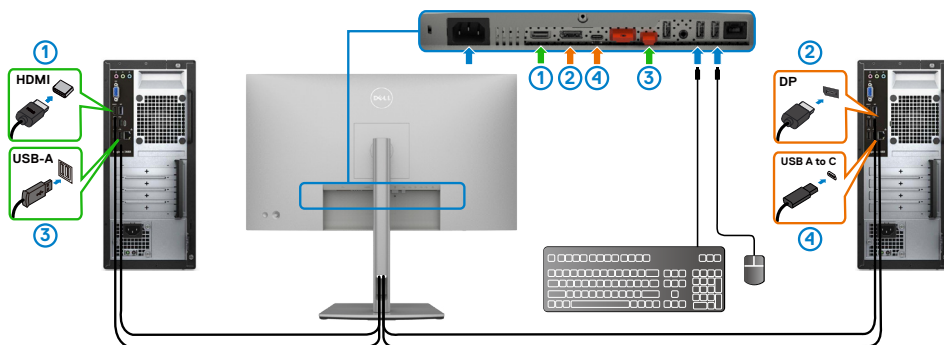

OPOMBA: Priključek USB Type-C trenutno podpira samo prenos podatkov.

Poskrbite, da je možnost »Izbira priključka USB« za **HDMI** nastavljena na **USB-C 2**, **DP** pa na **USB-C 1** ➡ **90 W**.

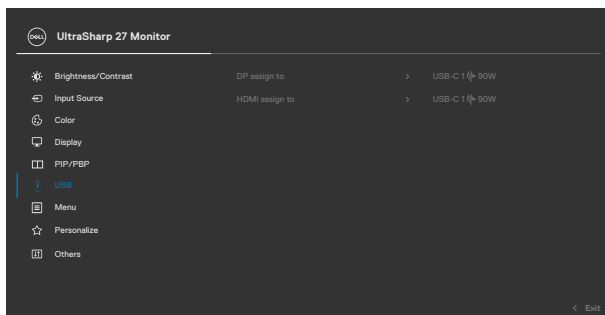

2. Pri povezovanju priključkov **HDMI + USB A v C** s 1. računalnikom in priključka **USB-C** z 2. računalnikom:

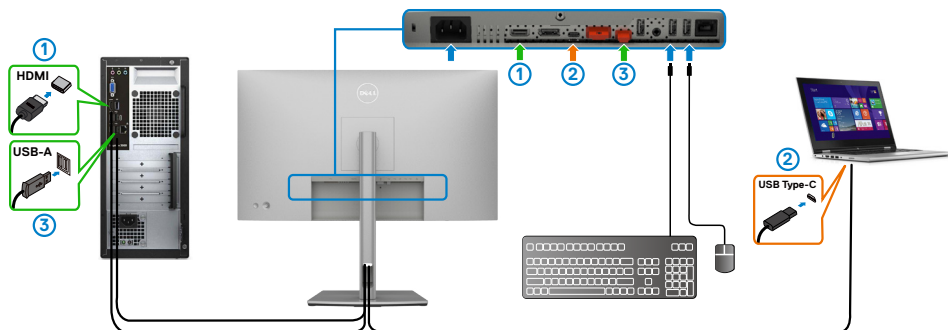

OPOMBA: Priključek USB-C trenutno podpira prenos videoposnetkov in podatkov.

Poskrbite, da je možnost **USB Selection (Izbira priključka USB)** za **HDMI** nastavljena na **USB-C 2**.

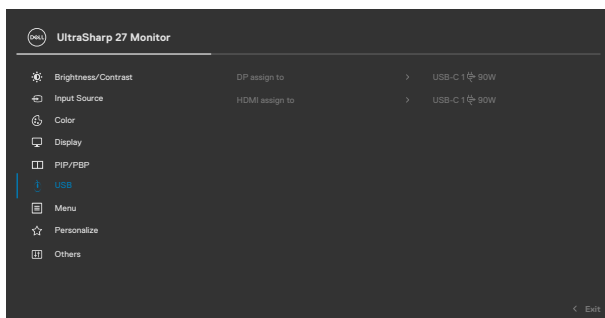

OPOMBA: Priključek USB-C podpira izmenični način DisplayPort, zato vam za USB-C ni treba nastaviti možnosti »Izbira priključka za USB«.

OPOMBA: V primeru priključitve na druge vhodne vire videosignala, ki niso prikazani zgoraj, upoštevajte ista navodila za konfiguracijo pravih nastavitev za možnost »Izbira priključka USB«, da poveže priključke.



Nastavitev možnosti »Samodejni KVM«(velja samo za U2722DE)

Upoštevajte spodnja navodila za nastavitev možnosti »Auto KVM« (Samodejni KVM) za monitor:

1. Preverite, ali je **PIP/PBP Mode (Način PIP/PBP)** nastavljen na **Off (Izklopljeno)**.

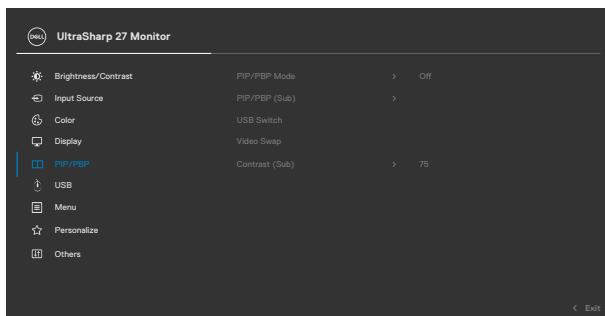

2. Preverite, ali je možnost **Auto Select (Samodejna izbira)** nastavljena na **On (Vključeno)**, možnost **Auto Select for USB-C (Samodejno izberi za USB-C)** pa na »Da«.

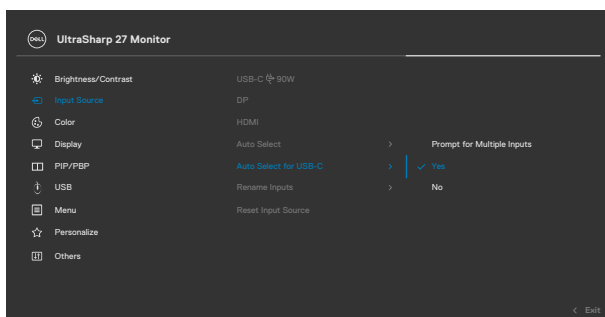
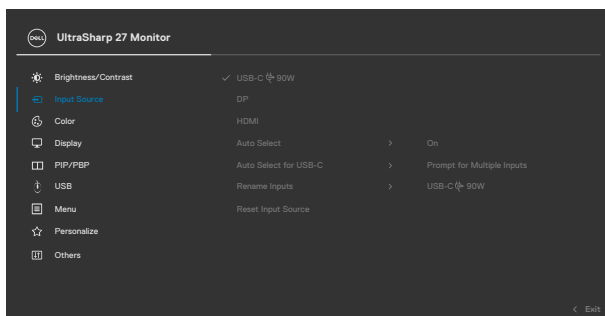

3. Preverite, ali so priključki USB in vhodi za videosignal pravilno povezani.

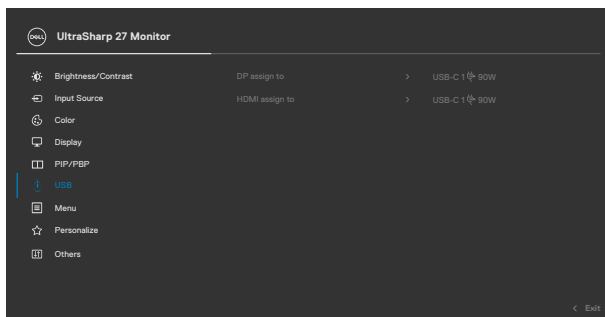

 **OPOMBA: Za povezavo USB-C ni treba konfigurirati nobenih dodatnih nastavitev.**



Odpravljanje težav

⚠ OPOZORILO: preden se lotite kakršnih koli postopkov v tem poglavju, upoštevajte [Varnostna navodila](#).

Samodejni preskus

Vaš monitor ima vdelano funkcijo samodejnega preskusa, ki omogoča, da preverite, ali zaslon deluje pravilno. Če sta monitor in računalnik pravilno priključena, vendar zaslon kljub temu ne prikazuje slike, sledite navodilo za zagon funkcije samodejnega preskusa:

1. Izklopite računalnik in monitor.
2. Odklopite videokabel na zadnji strani računalnika. Če želite zagotoviti pravilno delovanje funkcije samodejnega preskusa, z zadnje strani računalnika odstranite vse digitalne in analogne kable.
3. Vključite monitor.

Če zaslon ne zazna videosignala in deluje pravilno, bi se moralo na zaslonu pojaviti plavajoče pogovorno okno (na črnem ozadju). Ko je način samodejnega preskusa aktiven, lička LED za vklop/izklop sveti belo. Eno od teh pogovornih oken (glejte spodaj) bo stalno prikazano na zaslonu, kar je odvisno od izbranega vhoda.

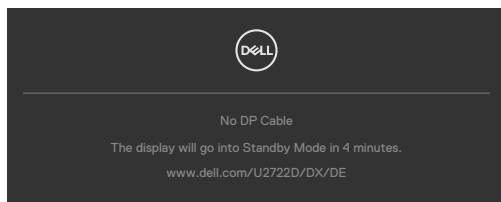

or

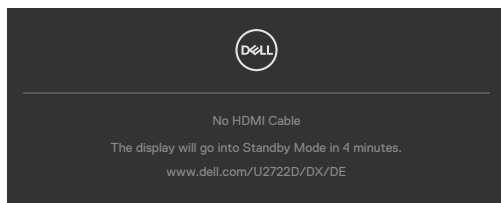

ali

(velja samo za U2722DE)

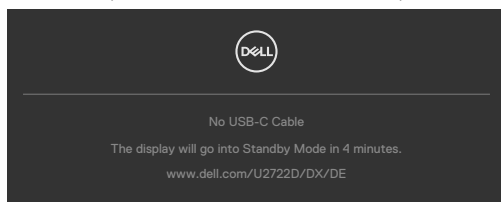

4. To okno se prikaže tudi med običajnim delovanjem sistema, če se videokabel odklopi ali poškoduje.
5. Izklopite monitor in znova priklopite videokabel; nato znova vklopite računalnik in monitor.

Če ste upoštevali navodila iz prejšnjega postopka, monitor pa kljub temu še vedno ne prikazuje slike, preverite videokrmilnik in računalnik, saj monitor deluje pravilno.

Vgrajena diagnostika

Vaš monitor ima vgrajeno diagnostično orodje, s katerim lahko določite, ali so nepravilnosti slike na zaslonu prirojena težava monitorja, računalnika ali grafične kartice.

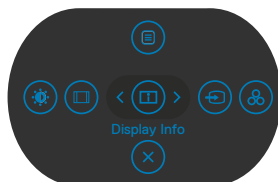

Zagon vgrajene diagnostike:

1. Prepričajte se, da je zaslon čist (na njegovi površini ni prašnih delcev).
2. Pritisnite in za štiri sekunde pridržite Button 5 (Gumb 5), dokler se na zaslonu ne prikaže meni.
3. S kontrolnikom igralne palice označite možnost Diagnostics (Diagnostika)  in pritisnite gumb na igralni palici, da zaženete diagnostiko. Prikaže se sivi zaslon.
4. Preglejte zaslon glede morebitnih pomanjkljivosti ali nepravilnosti.
5. Znova preklopite igralno palico, dokler se ne prikaže rdeči zaslon.
6. Preglejte zaslon glede morebitnih pomanjkljivosti ali nepravilnosti.
7. Ponovite koraka 5 in 6, dokler se na zaslonu ne prikažejo zelena, modra, črna in bela barva. Preglejte zaslon glede morebitne nepravilnosti ali pomanjkljivosti.

Preskus je končan, ko se na zaslonu prikaže besedilo. Za izhod znova preklopite kontrolnik igralne palice.

Če z vgrajenim diagnostičnim orodjem niste zaznali nobenih nepravilnosti zaslona, vaš monitor deluje pravilno. Preverite grafično kartico in računalnik.



Pogoste težave

V tej razpredelnici si lahko ogledate splošne informacije o pogostih težavah z monitorjem, na katere ste morda naleteli, in morebitne rešitve:

Pogosti pokazatelji	Kaj se zgodi	Morebitne rešitve
Ni videa/ lučka LED za vklop/izklop je izklopljena	Ni slike	<ul style="list-style-type: none">• Prepričajte se, da je videokabel, ki povezuje monitor in računalnik, pravilno priključen in trdno nameščen.• Z električno napravo preverite, da vtičnica deluje pravilno.• Prepričajte se, da ste gumb za vklop/izklop pritisnili v celoti.• Prepričajte se, da ste v meniju Input Source (Vir vhodnega signala) izbrali pravilni vhod.
Ni videa/ lučka LED za vklop/izklop je vklopljena	Ni slike ali ni svetlosti	<ul style="list-style-type: none">• V zaslonem meniju povečajte svetlost in kontrast.• Zaženite funkcijo samodejnega preskusa monitorja.• Preverite, ali je katera od nožic na priključku videokabla morda upognjena ali polomljena.• Zaženite vgrajeno diagnostiko.• Prepričajte se, da ste v meniju Input Source (Vir vhodnega signala) izbrali pravilni vhod.
Manjkajoče slikovne pike	Na zaslonu LCD so pike.	<ul style="list-style-type: none">• Izklopite in znova vklopite napajanje.• Trajno izklopljena slikovna pika je običajna okvara, do katere lahko pride pri tehnologiji LCD.• Če želite več informacij o pravilniku o kakovosti in slikovnih pikah monitorja Dell, obiščite spletno mesto: https://www.dell.com/pixelguidelines.
Stalne slikovne pike	Na zaslonu LCD so svetle pike.	<ul style="list-style-type: none">• Izklopite in znova vklopite napajanje.• Trajno izklopljena slikovna pika je običajna okvara, do katere lahko pride pri tehnologiji LCD.• Če želite več informacij o pravilniku o kakovosti in slikovnih pikah monitorja Dell, obiščite spletno mesto podpore Dell na naslovu: https://www.dell.com/pixelguidelines.
Težave s svetlostjo	Slika je pretemna ali presvetla.	<ul style="list-style-type: none">• Ponastavite monitor na tovarniške nastavitve.• V zaslonem meniju prilagodite svetlost in kontrast.



Pogosti pokazatelji	Kaj se zgodi	Morebitne rešitve
Težave, povezane z varnostjo	Vidni znaki dima ali isker	<ul style="list-style-type: none"> · Težave ne smete odpraviti. · Nemudoma se obrnite na družbo Dell.
Občasne težave	Zaslon se vklaplja in izklaplja.	<ul style="list-style-type: none"> · Prepričajte se, da je videokabel, ki povezuje monitor in računalnik, pravilno priključen in trdno nameščen. · Ponastavite monitor na tovarniške nastavitve. · Zaženite funkcijo samodejnega preskusa monitorja in preverite, ali se občasna težava pojavi tudi v načinu samodejnega preskusa.
Ni barv	Manjkajo barve na sliki.	<ul style="list-style-type: none"> · Zaženite samodejni preskus monitorja. · Prepričajte se, da je videokabel, ki povezuje monitor in računalnik, pravilno priključen in trdno nameščen. · Preverite, ali je katera od nožic na priključku videokabla morda upognjena ali polomljena.
Napačna barva	Barve slike niso pravilne	<ul style="list-style-type: none"> · Preskusite različne možnosti v nastavitvi »Preset Modes« (Vnaprej nastavljeni načini) v zaslonskem meniju »Color« (Barva). · Prilagodite vrednost R/G/B v razdelku Custom Color (Barva po meri) v zaslonskem meniju Color (Barva). · V zaslonskem meniju Color (Barva) spremenite vhodno obliko zapisa barv na »PC RGB« ali »YCbCr«. · Zaženite vgrajeno diagnostiko.
Zadržanje slike zaradi statične slike, ki je bila predolgo prikazana na zaslonu	Na zaslonu je prikazana bleda sence statične slike	<ul style="list-style-type: none"> · Nastavite izklop zaslona po nekaj minutah nedejavnosti. Te nastavitve lahko spremenite v meniju Nastavitve napajanja Windows ali Nastavitve za varčevanje z energijo Mac. · Lahko pa uporabite tudi dinamičen ohranjevalnik zaslona.



Težave, specifične za izdelek

Težava	Kaj se zgodi	Morebitne rešitve
Slika na zaslonu je premajhna	Slika je prikazana na sredini, vendar se ne prilagaja celotni površini.	<ul style="list-style-type: none">Preverite nastavitve Aspect Ratio (Razmerje med višino in širino) v razdelku Display (zaslon) zaslonskega menija.Ponastavite monitor na tovarniške nastavitve.
Zaslona ni mogoče prilagoditi z gumbi na sprednji strani.	Zaslonski meni se ne prikaže.	<ul style="list-style-type: none">Izklopite zaslon, odklopite napajalnik kabel z monitorja, ga znova priključite in vklopite monitor.
Ni vhodnega signala ob pritisku kontrolnikov uporabnika.	Ni slike, lučka LED sveti belo.	<ul style="list-style-type: none">Preverite vir signala. Premaknite kazalec miške ali pritisnite poljubno tipko na tipkovnici, da preverite, ali računalnik morda ni v načinu varčevanja z energijo.Preverite, ali je signalni kabel priključen pravilno. Po potrebi znova priključite signalni kabel.Ponastavite računalnik ali videopredvajalnik.
Slika se ne razteza čez celoten zaslon.	Slika ne more zapolniti višine ali širine zaslona.	<ul style="list-style-type: none">Zaradi različnih oblik videozapisov (razmerje med višino in širino) DVD-jev, zaslon morda prikazuje vsebino v celozaslonskem načinu.Zaženite vgrajeno diagnostiko.
Pri uporabi povezave DP z računalnikom slika ni prikazana	Črn zaslon	<ul style="list-style-type: none">Preverite, za kateri standard DP (DP 1.1a ali DP 1.4) je certificirana vaša grafična kartica. Prenesite in namestite najnovejši gonilnik za grafično kartico.Nekatere grafične kartice DP 1.1a ne morejo podpirati monitorjev DP 1.4. Odprite zaslonski meni, v razdelku z virom vhodnega signala pritisnite in za 8 sekund pridržite tipko za izbiro DP na igralni palici, da spremenite nastavitve monitorja z DP1.4 na DP 1.1a.



Težava	Kaj se zgodi	Morebitne rešitve
Ni slike, če je monitor priključen na računalnik, prenosnik in druge naprave s kablom USB-C (velja samo za U2722DE)	Prazen zaslon	<ul style="list-style-type: none"> · Preverite, ali vmesnik USB Type-C naprave podpira nadomestni način DP. · Preverite, ali naprava zahteva napajanje, ki je večje od 90 W. · Vmesnik USB Type-C naprave ne podpira nadomestnega načina DP. · Nastavite Windows na način projiciranja. · Prepričajte se, da kabel USB Type-C ni poškodovan.
Polnjenje ne deluje, če uporabljate povezavo USB-C z računalnikom, prenosnikom in drugimi napravami (velja samo za U2722DE)	Ni polnjenja	<ul style="list-style-type: none"> · Preverite, ali naprava podpira enega od teh profilov polnjenja: 5 V/9 V/15 V/20 V. · Preverite, ali prenosnik zahteva napajalnik, ki zagotavlja > 90 W. · Če prenosnik zahteva napajalnik, ki zagotavlja > 90 W, ga morda ne boste mogli napolniti prek povezave USB Type-C. · Uporabljate lahko le napajalnik, ki ga je odobril Dell, ali napajalnik, kije priložen izdelku. · Prepričajte se, da kabel USB Type-C ni poškodovan.
Polnjenje s prekinitvami, če uporabljate povezavo USB-C z računalnikom, prenosnikom in drugimi napravami (velja samo za U2722DE)	Polnjenje s prekinitvami	<ul style="list-style-type: none"> · Preverite, ali je največja poraba energije naprave večja od 90 W. · Uporabljate lahko le napajalnik, ki ga je odobril Dell, ali napajalnik, kije priložen izdelku. · Prepričajte se, da kabel USB Type-C ni poškodovan.
Ni slike, če uporabljam USB -C MST	Črni zaslon ali drugi DUT ni primarni način	<ul style="list-style-type: none"> · Vhod USB Type-C, odprite zaslonski meni in v meniju z informacijami o zaslonu preverite, ali je hitrost povezave nastavljena na HBR2 ali HBR3. Če je hitrost povezave nastavljena na HBR2, priporočamo, da uporabite kabel iz USB Type-C v DP za vklop funkcije MST.



Težava	Kaj se zgodi	Morebitne rešitve
Brez omrežne povezave	Povezava z omrežjem je prekinjena ali se občasno prekine	<ul style="list-style-type: none"> Preverite, ali je v zaslonskem meniju izbrana možnost, da imajo prednost podatki. Ko imate vzpostavljeno povezavo z omrežjem, ne pritisčajte gumb za vklop/izklop in poskrbite, da ostane v položaju za vklop.
Priključek LAN ne deluje (velja samo za U2722DE)	Težava z nastavitvijo operacijskega sistema ali kabelsko povezavo	<ul style="list-style-type: none"> Prepričajte se, da so v vašem računalniku nameščeni najnovejši BIOS in gonilniki za računalnik. V Upravitelju naprav sistema Windows preverite, ali je nameščen gigabitni ethernetni krmilnik RealTek. Če je v nastavitvah BIOS-a na voljo možnost za omogočanje ali onemogočanje nastavitve LAN/ GBE, se prepričajte, da je omogočena. Prepričajte se, da je ethernetni kabel čvrsto priključen na monitor in zvezdišče/usmerjevalnik/požarni zid. Preverite lučko LED stanja ethernetnega kabla, da potrdite povezljivost. Če lučka LED ne sveti, znova priključite oba konca ethernetnega kabla. Najprej izklopite računalnik, nato pa izključite kabel Type-C in napajalni kabel monitorja. Nato vklopite računalnik ter priključite napajalni kabel monitorja in kabel Type-C.



Težave, specifične za univerzalno serijsko vodilo (USB)

Specifični simptomi	Kaj se zgodi	Morebitne rešitve
Vmesnik USB ne deluje	Zunanje naprave USB ne delujejo	<ul style="list-style-type: none">• Preverite, ali je VKLOPLJEN zaslon.• V računalnik znova priključite vhodni kabel.• Znova priključite zunanje naprave USB (izhodni priključek).• Izklopite monitor in ga znova vklopite.• Znova zaženite računalnik.• Nekatere naprave USB, npr. prenosni trdi diski, potrebujejo močnejše napajanje; disk priključite neposredno v računalnik.
Izjemno hitri vmesnik USB 3.2 Gen 2 je počasen.	Izjemno hitre zunanje naprave 3.2 Gen 2 delujejo počasi ali pa sploh ne delujejo	<ul style="list-style-type: none">• Preverite, ali vaš računalnik podpira možnost USB 3.0• Nekateri računalniki imajo vrata USB 3.0, USB 2.0 in USB 1.1. Prepričajte se, da uporabljate pravilna vrata USB.• V računalnik znova priključite vhodni kabel.• Znova priključite zunanje naprave USB (izhodni priključek).• Znova zaženite računalnik.
Brezžične zunanje naprave USB prenehajo delovati, ko je priključena naprava USB 3.0	Brezžične zunanje naprave USB se odzivajo počasi ali delujejo šele, ko se razdalja med njimi in sprejemnikom zmanjša	<ul style="list-style-type: none">• Povečajte razdaljo med brezžičnimi zunanji napravami USB 3.0 in brezžičnim sprejemnikom USB.• Sprejemnik USB postavite čim bližje brezžičnim zunanji napravam USB.• Uporabite kabelski podaljšek USB, da brezžični sprejemnik USB postavite čim dlje od vrat USB 3.0.
USB ne deluje	Funkcije USB ne delujejo	Upoštevajte preglednico za seznanjanje virov vhodnega signala in USB.



Dodatek

Obvestila Zvezne komisije za komunikacije (velja samo za ZDA) in druge informacije o predpisih

Več informacij o obvestilih Zvezne komisije za komunikacije in predpisih najdete na spletni strani https://www.dell.com/regulatory_compliance.

Obrnite se na Dell

Stranke v Združenih državah Amerike lahko pokličejo 800-WWW-DELL (800-999-3355).

Podatkovna baza izdelkov EU za energetska nalepka in informacijski list izdelka

U2722D: <https://eprel.ec.europa.eu/qr/414149>

U2722DE: <https://eprel.ec.europa.eu/qr/414156>

 **OPOMBA:** če nimate na voljo povezave z internetom, lahko kontaktne informacije najdete na vašem računu o nakupu, embalaži, blagajniškemu izpisku ali katalogu izdelkov Dell.

Dell nudi različne možnosti za servis in podporo preko spleta in telefona. Storitve so odvisne od države in izdelka in niso na voljo v vseh državah.

Dostopanje do vsebine spletne podpore za monitorje:

Obiščite spletno mesto <https://www.dell.com/support/monitors>.

Stik z družbo Dell za prodajo, tehnično podporo ali podporo uporabnikom:

1. Obiščite spletno mesto <https://www.dell.com/support>.
2. V spustnem meniju za izbiro države/regije v spodnjem desnem kotu strani preverite svojo državo ali regijo.
3. Kliknite Contact Us (Stopite v stik z nami) ob spustnem seznamu držav.
4. Izberite ustrezen storitev ali povezavo do zelene podpore.
5. Izberite način za vzpostavitev stika z družbo Dell, ki vam ustreza.

