



# Monitor Dell UltraSharp 27 - U2722D/U2722DX/U2722DE

## Panduan Pengguna

Model: U2722D/U2722DX/U2722DE  
Model resmi: U2722Dt/U2722DEt



-  **CATATAN:** CATATAN menunjukkan informasi penting yang akan membantu Anda menggunakan komputer secara lebih baik.
-  **PERHATIAN:** PERHATIAN menunjukkan potensi kerusakan perangkat keras atau kehilangan data jika petunjuk tidak diikuti.
-  **PERINGATAN:** PERINGATAN menunjukkan potensi kerusakan properti, cedera fisik, atau kematian.

**Hak Cipta © 2021 Dell Inc. atau anak perusahaannya. Semua hak dilindungi undang-undang.** Dell, EMC, dan merek dagang lainnya adalah merek dagang dari Dell Inc. atau anak perusahaannya. Merek dagang lainnya mungkin merupakan milik dari masing-masing pemiliknya.

2021 – 02

Rev. A00

# Daftar Isi

- Petunjuk keselamatan . . . . . 6**
- Tentang monitor Anda . . . . . 7**
  - Isi kemasan. . . . . 7
  - Fitur produk . . . . . 8
  - Mengidentifikasi komponen dan kontrol . . . . . 10
    - Tampilan depan . . . . . 10
    - Tampilan belakang . . . . . 11
    - Tampilan bawah. . . . . 12
- Spesifikasi Monitor . . . . . 15**
  - Spesifikasi resolusi . . . . . 17
  - Mode tampilan preset . . . . . 17
  - Mode MST (Multi-Stream Transport) DP . . . . . 18
  - Mode MST (Multi-Stream Transport) USB-C (Khusus U2722DE) . . . . . 18
  - Spesifikasi listrik . . . . . 18
  - Karakteristik fisik. . . . . 19
  - Karakteristik lingkungan . . . . . 21
  - Penetapan Pin . . . . . 22
- Plug-and-Play . . . . . 30**
- Kualitas monitor LCD dan kebijakan piksel . . . . . 30**
- Ergonomi . . . . . 30**
- Menangani dan memindahkan layar . . . . . 32**
- Pedoman pemeliharaan . . . . . 33**
  - Membersihkan monitor. . . . . 33
- Mengkonfigurasi monitor . . . . . 34**
  - Menyambungkan penyangga . . . . . 34
  - Menggunakan ekstensi miring, putar, dan vertikal . . . . . 37



Ekstensi miring, putar, dan vertikal . . . . .	.37
Memutar Posisi Layar . . . . .	37
Mengkonfigurasi pengaturan tampilan di komputer setelah memutar posisi. . . . .	38
Merapikan kabel . . . . .	39
Menyambungkan monitor . . . . .	40
U2722D/U2722DX . . . . .	.41
U2722DE . . . . .	.43
DPBS (Sinkronisasi Tombol Daya Dell) (Khusus U2722DE) . . . . .	46
Menyambungkan monitor dengan DPBS untuk pertama kalinya . . . . .	.48
Menggunakan fungsi DPBS . . . . .	.49
Menyambungkan monitor dengan fungsi USB C MST (Multi-Stream Transport) . . . . .	.51
Menyambungkan monitor untuk USB-C . . . . .	.52
Mengamankan monitor menggunakan kunci Kensington (Opsional) . . . . .	54
Melepas penyangga monitor . . . . .	55
Pemasangan di dinding (Opsional) . . . . .	56
<b>Mengoperasikan monitor . . . . .</b>	<b>57</b>
Hidupkan monitor . . . . .	57
Menggunakan kontrol joystick . . . . .	57
Menggunakan Peluncur Menu. . . . .	58
Tombol Panel Depan-. . . . .	.60
Menggunakan Menu Utama . . . . .	61
Menggunakan fungsi Penguncian OSD . . . . .	.77
Konfigurasi Awal . . . . .	.80
Pesan peringatan OSD . . . . .	.81
Mengatur resolusi maksimum . . . . .	.84
Sinkronisasi Multi-Monitor. . . . .	.85
Mengatur MMS (Sinkronisasi Multi-Monitor). . . . .	.86
Mengatur Switch KVM USB (Khusus U2722DE) . . . . .	.87
Mengatur KVM Otomatis (Khusus U2722DE) . . . . .	.90



**Penyelesaian Masalah. . . . . 92**

- Uji mandiri . . . . . 92
- Diagnostik internal. . . . . 93
- Masalah Umum. . . . . 94
- Masalah spesifik produk. . . . . 96
- Masalah spesifik USB (Universal Serial Bus) . . . . . 99

**Lampiran. . . . . 100**

- Pemberitahuan FCC (hanya AS) dan informasi peraturan lainnya . . . . . 100
- Menghubungi Dell . . . . . 100
- Database produk EU tentang label energi dan lembar informasi produk. . . . . 100



# Petunjuk keselamatan

**⚠ PERINGATAN: Menggunakan kontrol, penyesuaian, atau prosedur selain yang disebutkan dalam dokumentasi ini dapat mengakibatkan paparan terhadap sengatan, bahaya listrik, dan/atau bahaya mekanis.**

- Letakkan monitor pada permukaan yang kokoh dan tangani dengan hati-hati. Layar monitor rapuh dan dapat rusak jika terjatuh atau terbentur dengan keras.
- Selalu pastikan monitor berarus listrik agar dapat dioperasikan dengan daya AC yang tersedia di lokasi Anda.
- Simpan monitor dalam suhu ruangan. Kondisi dingin atau panas berlebih dapat berdampak buruk terhadap LCD.
- Jangan biarkan monitor terkena getaran hebat atau kondisi benturan tinggi. Misalnya, jangan letakkan monitor di dalam bagasi mobil.
- Lepas kabel daya monitor bila tidak akan digunakan dalam waktu lama.
- Untuk menghindari sengatan listrik, jangan coba melepas penutup atau menyentuh bagian dalam monitor.

Untuk informasi selengkapnya tentang petunjuk keselamatan, lihat SERI (Informasi Keselamatan, Lingkungan, dan Peraturan).



# Tentang monitor Anda



## Isi kemasan

Monitor Anda dikirimkan bersama komponen yang ditunjukkan dalam tabel di bawah ini. Jika salah satu komponen hilang, hubungi Dell. Untuk informasi selengkapnya, lihat [Hubungi Dell](#).

 **CATATAN: Beberapa komponen mungkin opsional dan mungkin tidak dikirimkan bersama monitor Anda. Beberapa fitur mungkin tidak tersedia di negara tertentu.**

	Tampilan
	Dudukan penyangga
	Alas penyangga
	Kabel daya (berbeda di setiap negara)
	Kabel DisplayPort (DisplayPort ke DisplayPort) (Khusus U2722D/U2722DE)
	Kabel USB-C (A ke C)

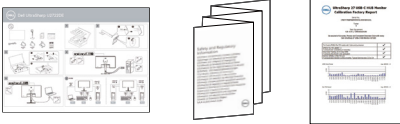

	<p>Kabel USB-C (C ke C) (Khusus U2722DE)</p>
	<p>Kabel HDMI (Khusus U2722DX)</p>
	<ul style="list-style-type: none"> <li>• Panduan Ringkas</li> <li>• Informasi Keselamatan, Lingkungan, dan Peraturan</li> <li>• Laporan Kalibrasi Pabrik</li> </ul>

## Fitur produk

**Dell UltraSharp U2722D/U2722DX/U2722DE** Monitor dilengkapi matriks aktif, TFT (thin-film transistor), LCD (liquid crystal display), dan lampu latar LED. Kelengkapan monitor mencakup:

- Tampilan area yang bisa dilihat 68.47 cm (27.0 inci) (diukur secara diagonal). Resolusi 2560 x 1440 (16:9), dengan dukungan layar penuh untuk resolusi rendah.
- Sudut pandang lebar dengan 100% warna sRGB, Rec. 709 dengan rata-rata Delta E<2.
- Kemampuan penyesuaian ekstensi miring, putar, pivot, dan vertikal.
- Dudukan yang dapat dilepas serta lubang pemasangan VESA™ (Video Electronics Standards Association) berukuran 100 mm untuk solusi pemasangan fleksibel.
- Bezel ultra tipis yang meminimalkan celah antar-bezel selama penggunaan multimonitor, sehingga memudahkan konfigurasi dengan pengalaman tampilan yang elegan.
- Sambungan digital yang luas dengan DP membantu monitor tetap canggih seiring waktu.
- Satu USB Jenis C untuk mengalirkan daya ke notebook yang kompatibel saat menerima sinyal video dan data (Khusus U2722DE).
- Port USB-C dan RJ45 memungkinkan pengalaman sambungan jaringan dengan kabel tunggal (Khusus U2722DE).
- Kemampuan plug-and-play jika didukung komputer Anda.
- Penyesuaian OSD (Tampilan di Layar) untuk kemudahan konfigurasi dan optimalisasi layar.
- Pengunci tombol Daya dan OSD.
- Slot kunci keamanan.





- ≤ 0,3 W dalam Mode Nonaktif.
- Mendukung mode Pilihan PBP (Gambar per Gambar).
- Memungkinkan pengguna mengalihkan fungsi USB KVM dalam mode PBP (Khusus U2722DE).
- Monitor dirancang dengan fitur DPBS (Sinkronisasi Tombol Daya Dell) untuk mengontrol status daya sistem PC dari tombol daya monitor (Khusus U2722DE).\*
- Monitor memungkinkan beberapa monitor yang disambungkan secara daisy chain melalui DisplayPort untuk mensinkronisasi grup standar pengaturan OSD di latar belakang dengan MMS (Sinkronisasi Multi-Monitor).
- Premium Panel Exchange untuk kenyamanan.
- Optimalkan kenyamanan mata dengan layar bebas kedip yang meminimalkan emisi cahaya biru berbahaya.
- Monitor menggunakan panel Cahaya Biru Redup dan sesuai dengan TUV Rheinland (Standar Perangkat Keras) pada model pengaturan ulang pabrik/default.
- Mengurangi kadar cahaya biru berbahaya yang dipancarkan dari layar agar tampilan lebih nyaman bagi mata Anda.
- Monitor ini menggunakan teknologi Antikedip untuk membersihkan kedipan yang dapat terlihat, sehingga menghadirkan kenyamanan saat melihatnya dan mencegah pengguna mengalami ketegangan dan kelelahan mata.
- \* Sistem PC yang mendukung DPBS adalah platform Dell OptiPlex 7090/3090 Ultra.

**⚠ PERINGATAN: Efek jangka panjang yang mungkin muncul karena emisi sinar biru dari monitor dapat mengakibatkan gangguan pada mata, termasuk mata lelah atau gangguan mata digital.**



# Mengidentifikasi komponen dan kontrol

## Tampilan depan

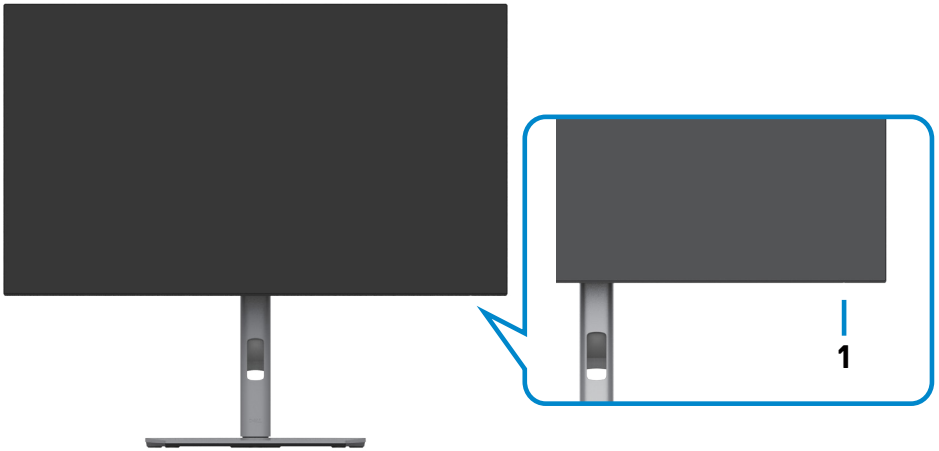

Label	Deskripsi	Penggunaan
1	Indikator LED daya	Lampu putih mengindikasikan monitor aktif dan berfungsi normal. Lampu putih berkedip mengindikasikan monitor berada dalam Mode Siaga.



## Tampilan belakang









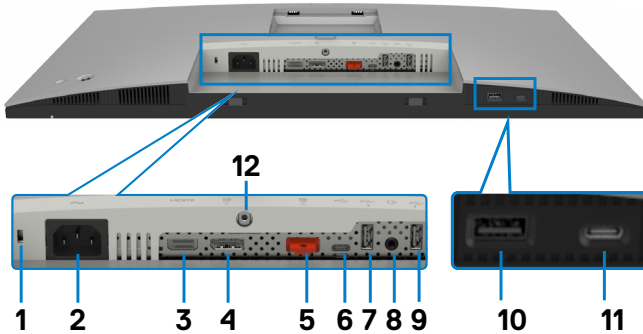

Label	Deskripsi	Penggunaan
1	Lubang pemasangan VESA (100 mm x 100 mm di belakang penutup VESA yang terpasang)	Pemasangan monitor di dinding menggunakan kit pemasangan di dinding yang kompatibel dengan VESA (100 mm x 100 mm).
2	Label resmi	Daftar persetujuan resmi.
3	Tombol pelepas penyangga	Melepas penyangga dari monitor.
4	Tombol Daya Hidup/Mati	Untuk menghidupkan atau mematikan monitor.
5	Joystick	Gunakan untuk mengontrol menu OSD. Untuk informasi selengkapnya, lihat <a href="#">Mengoperasikan Monitor</a> .
6	Alamat Mac, Barcode, nomor seri, dan label Tag Servis	Baca label ini jika Anda perlu menghubungi Dell untuk mendapatkan dukungan teknis. Tag Servis adalah pengidentifikasi alfanumerik unik yang memungkinkan teknisi servis Dell mengidentifikasi komponen perangkat keras di komputer Anda dan mengakses informasi jaminan.
7	Slot manajemen kabel	Gunakan untuk merapikan kabel dengan memasukkannya melalui slot.





# Tampilan bawah

## U2722D/U2722DX







Label	Deskripsi	Penggunaan
1	Slot kunci keamanan	Mengunci monitor dengan kunci kabel keamanan (dijual terpisah).
2	 Konektor daya	Menyambungkan kabel daya .
3	 Port HDMI	Menyambungkan komputer dengan kabel HDMI.
4	 Konektor DP (in)	Menyambungkan komputer dengan kabel DisplayPort.
5	 Konektor DP (out) 	DP output untuk monitor yang mendukung MST (Multi-Stream Transport). Untuk mengaktifkan MST, buka buku petunjuk pada bagian “ <a href="#">Menyambungkan monitor untuk Fungsi DP MST</a> ”. <b>CATATAN:</b> Lepas konektor karet saat menggunakan konektor DP out.
6	 Upstream USB-C	Sambungkan ke komputer menggunakan kabel USB (A ke C atau C ke C). Setelah kabel ini tersambung, Anda dapat menggunakan konektor hilir USB pada monitor.
7,9,10	 Super speed USB 10Gbps (USB 3.2 Gen2) (3)	Sambungkan perangkat USB. Anda hanya dapat menggunakan port ini setelah menyambungkan kabel USB (A ke C atau C ke C) dari komputer ke monitor. Port dengan ikon baterai  mendukung Battery Charging Rev. 1.2.



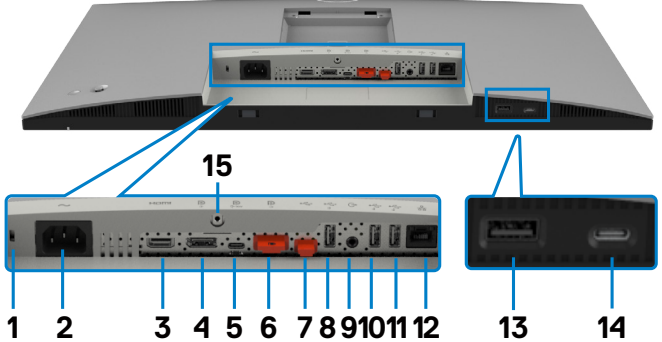









<b>8</b>	 Port saluran keluar Audio	Menyambungkan speaker untuk memutar audio melalui saluran audio HDMI atau DisplayPort. Hanya mendukung audio dua saluran. <b>CATATAN:</b> Port saluran keluar audio tidak mendukung headphone.
<b>11</b>	 Port hilir USB-C	Port dengan ikon  dapat mendukung 5V/ 3 A. Sambungkan perangkat USB. Anda hanya dapat menggunakan port ini setelah menyambungkan kabel USB (A ke C atau C ke C) dari komputer ke monitor.
<b>12</b>	Kunci penyangga	Mengunci penyangga ke monitor menggunakan sekrup M3 x 8 mm (sekrup tidak termasuk).

**U2722DE**



Label	Deskripsi	Penggunaan
1	Slot kunci keamanan	Mengunci monitor dengan kunci kabel keamanan (dijual terpisah).
2	 Konektor daya	Menyambungkan kabel daya .
3	 Port HDMI	Menyambungkan komputer dengan kabel HDMI.
4	 Konektor DP (in)	Menyambungkan komputer dengan kabel DisplayPort.



<p><b>5</b></p>	 <p>Konektor USB-C (Video + Data)</p>	<p>Sambungkan ke komputer menggunakan kabel USB-C. Port USB-C memberikan kecepatan transfer tertinggi serta mode alternatif dengan DP 1.4 yang mendukung resolusi maksimum 2560x1440 pada frekuensi 60Hz PD 20V/4,5A, 15V/3A, 9V/3A, 5V/3A. <b>CATATAN:</b> USB-C tidak didukung pada versi Windows sebelum Windows 10.</p>
<p><b>6</b></p>	 <p>Konektor DP (out)</p> 	<p>DP output untuk monitor yang mendukung MST (Multi-Stream Transport). Untuk mengaktifkan MST, buka buku petunjuk pada bagian “<a href="#">Menyambungkan monitor untuk Fungsi DP MST</a>”. <b>CATATAN:</b> Lepas konektor karet saat menggunakan konektor DP out.</p>
<p><b>7</b></p>	 <p>Upstream USB-C</p> 	<p>Sambungkan ke komputer menggunakan kabel USB (A ke C atau C ke C). Setelah kabel ini tersambung, Anda dapat menggunakan konektor hilir USB pada monitor. <b>CATATAN:</b> Lepas konektor karet saat menggunakan konektor USB-C.</p>
<p><b>8,10 11,13</b></p>	 <p>Super speed USB 10Gbps (USB 3.2 Gen2) (4)</p>	<p>Sambungkan perangkat USB. Anda hanya dapat menggunakan port ini setelah menyambungkan kabel USB (A ke C atau C ke C) dari komputer ke monitor. Port dengan ikon baterai  mendukung Battery Charging Rev. 1.2.</p>
<p><b>9</b></p>	 <p>Port saluran keluar Audio</p>	<p>Menyambungkan speaker untuk memutar audio melalui saluran audio HDMI atau DisplayPort. Hanya mendukung audio dua saluran. <b>CATATAN:</b> Port saluran keluar audio tidak mendukung headphone.</p>
<p><b>12</b></p>	 <p>Konektor RJ-45</p>	<p>Sambungkan internet. Anda hanya dapat menelusuri internet melalui RJ45 setelah menyambungkan kabel USB (A ke C atau C ke C) dari komputer ke monitor.</p>
<p><b>14</b></p>	 <p>Port hilir USB-C</p>	<p>Port dengan ikon  dapat mendukung 5V/ 3 A. Sambungkan perangkat USB. Anda hanya dapat menggunakan port ini setelah menyambungkan kabel USB (A ke C atau C ke C) dari komputer ke monitor.</p>
<p><b>15</b></p>	<p>Kunci penyangga</p>	<p>Mengunci penyangga ke monitor menggunakan sekrup M3 x 8 mm (sekrup tidak termasuk).</p>



# Spesifikasi Monitor

Model	U2722D/U2722DX	U2722DE
Tipe layar	LCD TFT - Matriks aktif	
Tipe panel	Teknologi in-plane switching	
Rasio aspek	16:9	
Dimensi gambar yang dapat ditampilkan		
Diagonal	68,47 cm (27 inci)	
Area Aktif		
Horizontal	596,74 mm (23,49 inci)	
Vertikal	335,66 mm (13,22 inci)	
Area	200301,74 mm <sup>2</sup> (310,47 inci <sup>2</sup> )	
Pitch piksel	0,2331 (H) mm x 0,2331 (V) mm	
PPI (piksel per inci)	108,78	
Sudut tampilan		
Horizontal	178° (umum)	
Vertikal	178° (umum)	
Kecerahan	350 cd/m <sup>2</sup> (umum)	
Rasio kontras	1000 banding 1 (umum)	
Lapisan layar tampilan	Perlindungan antistatik di bagian depan dengan lapisan keras polarizer (3H)	
Lampu latar	LED	
Waktu Respons (Abu-Abu ke Abu-Abu)	5 ms (modus cepat) 8 ms (Mode NORMAL)	
Kedalaman warna	1,07 miliar warna	
Gamut warna*	100% sRGB 100% Rec. 709 95% DCI-P3	
Keakuratan kalibrasi	Delta E < 2 (rata-rata) (sRGB, Rec. 709)	



Konektivitas	<ul style="list-style-type: none"> <li>• 1 x DP 1.4 (HDCP1.4)</li> <li>• 1 x HDMI1.4</li> <li>• 1 x USB-C port upstream (USB 3.2 Gen2, 10Gbps) (Hanya data)</li> <li>• 1 x DP (output)</li> <li>• 1 x Saluran output audio analog 2.0 (konektor 3,5mm)</li> <li>• 2 x downstream USB-A (USB 3.2 Gen2, 10Gbps)</li> </ul> <p>Akses Cepat:</p> <ul style="list-style-type: none"> <li>• 1 x downstream USB-A (USB 3.2 Gen2, 10Gbps) dengan BC 1.2</li> <li>• 1 x downstream USB-C (USB 3.2 Gen2, 10Gbps, 15 W)</li> </ul>	<ul style="list-style-type: none"> <li>• 1 x DP 1.4 (HDCP1.4)</li> <li>• 1 x HDMI1.4</li> <li>• 1 x USB-C port upstream (DP 1.4, PD: 90W, sakelar 2/4 jalur untuk USB 3.2 Gen 2, 10Gbps)</li> <li>• 1 x USB-C port upstream (USB 3.2 Gen2, 10Gbps)</li> <li>• 1 x DP (output)</li> <li>• 1 x Saluran output audio analog 2.0 (konektor 3,5mm)</li> <li>• 3 x downstream USB-A (USB 3.2 Gen2, 10Gbps)</li> <li>• 1 x RJ45</li> </ul> <p>Akses Cepat:</p> <ul style="list-style-type: none"> <li>• 1 x downstream USB-A (USB 3.2 Gen2, 10Gbps) dengan BC 1.2</li> <li>• 1 x downstream USB-C (USB 3.2 Gen2, 10Gbps, 15 W)</li> </ul>
Lebar tepi (tepi monitor hingga area aktif)		
Atas	7,30 mm	
Kiri/Kanan	7,30 mm	
Bawah	9,05 mm	
Kemudahan Penyesuaian		
Penyesuaian tinggi penyangga	150 mm	
Kemiringan	-5° hingga 21°	
Putaran	-45° hingga 45°	
Pivot	-90° hingga 90°	
Pengatur kabel	Ya	
Kompatibilitas DDM (Dell Display Manager)	Easy Arrange dan fitur utama lainnya	
Keamanan	Slot kunci keamanan (kunci kabel dijual terpisah)	

\* Khusus di panel asli, dengan Mode Kustom standar.





## Spesifikasi resolusi

Kisaran pindai horizontal	30 kHz hingga 90 kHz
Kisaran pindai vertikal	49 Hz hingga 76 Hz
Resolusi preset maksimum	2560 x 1440 pada 60 Hz
Kemampuan tampilan video (HDMI)	480i, 480p, 576i, 560p, 720p, 1080i, 1080p
Kemampuan tampilan video (mode alternatif DP & USB-C)	480p, 560p, 720p, 1080p

## Mode tampilan preset

Mode tampilan	Frekuensi horizontal (kHz)	Frekuensi vertikal (Hz)	Clock piksel (MHz)	Polaritas sinkronisasi (Horizontal/Vertikal)
IBM, 720 x 400	31,47	70,08	28,32	-/+
VESA, 640 x 480	31,47	59,94	25,18	-/-
VESA, 640 x 480	37,50	75,00	31,50	-/-
VESA, 800 x 600	37,88	60,32	40,00	+/+
VESA, 800 x 600	46,88	75,00	49,50	+/+
VESA, 1024 x 768	48,36	60,00	65,00	-/-
VESA, 1024 x 768	60,02	75,03	78,75	+/+
VESA, 1152 x 864	67,50	75,00	108,00	+/+
VESA, 1280 x 1024	63,98	60,02	108,00	+/+
VESA, 1280 x 1024	79,98	75,02	135,00	+/+
VESA, 1600 x 1200	75,00	60,00	162,00	+/+
CTA, 1920 x 1080	67,50	60,00	148,50	+/+
VESA, 1920 x 1200	74,04	59,95	154,00	+/-
VESA, 2048 x 1080	66,66	59,98	147,18	+/-
VESA, 2048 x 1080	26,37	24,00	58,23	+/-
CVR, 2560 x 1440	88,79	59,95	241,50	+/-



## Mode MST (Multi-Stream Transport) DP

Monitor Sumber MST	Jumlah maksimum monitor eksternal yang dapat didukung
	2560 x 1440 pada 60 Hz
2560 x 1440 pada 60 Hz	2

**CATATAN:** Resolusi monitor eksternal maksimum yang didukung hanyalah 2560 x 1440 pada 60 Hz.

## Mode MST (Multi-Stream Transport) USB-C (Khusus U2722DE)

Info Tampilan OSD: Kecepatan link (saat ini)	Jumlah maksimum monitor eksternal yang dapat didukung
	2560 x 1440 pada 60 Hz
HBR3	2
HBR2	1

## Spesifikasi listrik

Model	U2722D	U2722DX	U2722DE
Sinyal input video	<ul style="list-style-type: none"> <li>Sinyal video digital untuk setiap saluran diferensial</li> <li>Per saluran diferensial dengan impedansi 100 ohm</li> <li>Dukungan input sinyal DP/HDMI/USB-C (Khusus U2722DE)</li> </ul>		
Voltase/frekuensi/arus input	100-240 VAC/50 atau 60 Hz $\pm$ 3 Hz/1,6 A (maksimum)		100-240 VAC/50 atau 60 Hz $\pm$ 3 Hz/2,4 A (maksimum)
Arus masuk	120 V: 30 A (Maks.) 240 V: 60 A (Maks.) Arus masuk diukur pada suhu ruang 0°C.		120 V: 42 A (Maks.) 240 V: 80 A (Maks.) Arus masuk diukur pada suhu ruang 0°C.
Pemakaian daya	0,3 W (Mode Nonaktif) <sup>1</sup> 0,3 W (Mode Siaga) <sup>1</sup> 20 W (Mode Aktif) <sup>1</sup> 74 W (Maks.) <sup>2</sup> 16,11 W ( $P_{on}$ ) <sup>3</sup> 51,39 W (TEC) <sup>3</sup>	74 W (Maks.) <sup>2</sup> 16,11 W ( $P_{on}$ ) <sup>3</sup> 51,39 W (TEC) <sup>3</sup>	0,3 W (Mode Nonaktif) <sup>1</sup> 0,3 W (Mode Siaga) <sup>1</sup> 20,4 W (Mode Aktif) <sup>1</sup> 197 W (Maks.) <sup>2</sup> 20,32 W ( $P_{on}$ ) <sup>3</sup> 66,74 W (TEC) <sup>3</sup>

<sup>1</sup> Sebagaimana yang dijelaskan dalam EU 2019/2021 dan EU 2019/2013 (Khusus U2722D/U2722DE).

<sup>2</sup> Pengaturan kecerahan dan kontras maksimal dengan pemuatan daya maksimum di semua port USB.

<sup>3</sup>  $P_{on}$ : Pemakaian daya pada mode aktif sebagaimana dijelaskan dalam Energy Star versi 8.0.



TEC: Pemakaian energi total dalam kWh sebagaimana dijelaskan dalam Energy Star versi 8.0.



Dokumen ini hanya sebagai informasi dan mencerminkan performa laboratorium. Performa produk Anda mungkin akan berbeda, tergantung pada perangkat lunak, komponen, dan periferal yang Anda pesan dan tidak ada kewajiban untuk memperbarui informasi tersebut. Karena itu, pelanggan tidak boleh mengandalkan informasi ini dalam membuat keputusan terkait toleransi listrik atau apa pun. Tidak ada jaminan atas akurasi maupun kelengkapan, baik secara tersurat maupun tersirat.

**CATATAN: Monitor ini Bersertifikasi ENERGY STAR.**



Produk ini memenuhi kualifikasi ENERGY STAR dalam pengaturan default pabrik yang dapat dipulihkan dengan fungsi “Pengaturan Ulang Pabrik” di menu OSD. Mengubah pengaturan default pabrik atau mengaktifkan fitur lainnya dapat meningkatkan penggunaan daya yang mungkin melebihi batas yang ditentukan ENERGY STAR.

### Karakteristik fisik

Model	U2722D/U2722DX	U2722DE
Tipe konektor	<ul style="list-style-type: none"> <li>• Konektor DP (DP masuk dan DP keluar)</li> <li>• HDMI konektor</li> <li>• Saluran keluar audio</li> <li>• Konektor upstream USB-C (USB 3.2 Gen2, 10Gbps)</li> <li>• Konektor downstream USB-A (USB 3.2 Gen2, 10Gbps) x 3 (Port dengan ikon baterai  mendukung BC 1.2)</li> <li>• Konektor downstream USB-C (USB 3.2 Gen2, 10Gbps, 15W)</li> </ul>	<ul style="list-style-type: none"> <li>• Konektor DP (DP masuk dan DP keluar)</li> <li>• HDMI konektor</li> <li>• USB-C konektor</li> <li>• Saluran keluar audio</li> <li>• Konektor upstream USB-C (USB 3.2 Gen2, 10Gbps)</li> <li>• Konektor downstream USB-A (USB 3.2 Gen2, 10Gbps) x 4 (Port dengan ikon baterai  mendukung BC 1.2)</li> <li>• RJ45 konektor</li> <li>• Konektor downstream USB-C (USB 3.2 Gen2, 10Gbps, 15W)</li> </ul>
Tipe kabel sinyal	Kabel DP ke DP 1,8 M (Khusus U2722D/U2722DE) Kabel HDMI 1,8 M (Khusus U2722DX) Kabel USB 3.2 Gen2 C ke C 1,0 M (Khusus U2722DE) Kabel USB 3.2 Gen2 A ke C 1,0 M	



Dimensi (dengan penyangga)		
Tinggi (dipanjangkan)	535,13 mm (21,07 inci)	
Tinggi (dipendekkan)	385,13 mm (15,16 inci)	
Lebar	611,34 mm (24,07 inci)	
Kedalaman	185,00 mm (7,28 inci)	
Dimensi (tanpa penyangga)		
Tinggi	352,01 mm (13,86 inci)	
Lebar	611,34 mm (24,07 inci)	
Kedalaman	49,50 mm (1,95 inci)	
Dimensi penyangga		
Tinggi (dipanjangkan)	428,30 mm (16,86 inci)	
Tinggi (dipendekkan)	381,50 mm (15,02 inci)	
Lebar	268,00 mm (10,55 inci)	
Kedalaman	185,00 mm (7,28 inci)	
Bobot		
Bobot dengan kemasan	9,62 kg (21,21 lb)	10,01 kg (22,06 lb)
Bobot dengan perangkat penyangga dan kabel	6,61 kg (14,57 lb)	7,02 kg (15,47 lb)
Bobot tanpa perangkat penyangga (Untuk pertimbangan pemasangan di dinding atau VESA, tanpa kabel)	4,38 kg (9,66 lb)	4,78 kg (10,54 lb)
Bobot perangkat penyangga	1,81 kg (3,99 lb)	



## Karakteristik lingkungan

Standar Kepatuhan	
<ul style="list-style-type: none"> <li>• Monitor bersertifikasi ENERGY STAR EPEAT terdaftar di tempat yang berlaku. Pendaftaran EPEAT beragam menurut negara. Kunjungi <a href="https://www.epeat.net">https://www.epeat.net</a> untuk status pendaftaran menurut negara.</li> <li>• Layar Tersertifikasi TCO dan TCO Edge.</li> <li>• Mematuhi RoHS</li> <li>• Monitor bebas BFR/PVC (kecuali kabel eksternal)</li> <li>• Memenuhi persyaratan kebocoran arus NFPA 99</li> <li>• Hanya menggunakan panel dengan kaca bebas Arsenik dan merkuri</li> </ul>	
Temperatur	
Saat beroperasi	0°C hingga 40°C (32°F hingga 104°F)
Tidak beroperasi	-20°C hingga 60°C (-4°F hingga 140°F)
Kelembapan	
Saat beroperasi	10% hingga 80% (tanpa kondensasi)
Tidak beroperasi	5% hingga 90% (tanpa kondensasi)
Ketinggian	
Saat beroperasi	5.000 m (16.404 kaki) (maksimum)
Tidak beroperasi	12.192 m (40.000 kaki) (maksimum)
Disipasi Termal	
<b>U2722D/U2722DX</b>	252,50 BTU/jam (Maksimum) 68,24 BTU/jam (Mode aktif)
<b>U2722DE</b>	672,19 BTU/jam (Maksimum) 68,24 BTU/jam (Mode aktif)



# Penetapan Pin

## Konektor DP (in)

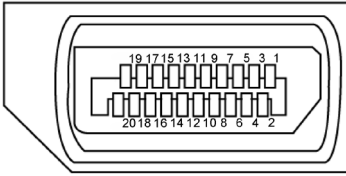

Nomor Pin	20 pin samping pada Kabel Sinyal Tersambung
1	ML3(n)
2	GND
3	ML3(p)
4	ML2(n)
5	GND
6	ML2(p)
7	ML1(n)
8	GND
9	ML1(p)
10	ML0(n)
11	GND
12	ML0(p)
13	CONFIG1
14	CONFIG2
15	AUX CH (p)
16	GND
17	AUX CH (n)
18	Deteksi Hot Plug
19	Kembali
20	DP_PWR



## Konektor DP (out)

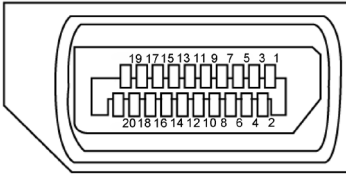

Nomor Pin	20 pin samping pada Kabel Sinyal Tersambung
1	ML0(p)
2	GND
3	ML0(n)
4	ML1(p)
5	GND
6	ML1(n)
7	ML2(p)
8	GND
9	ML2(n)
10	ML3(p)
11	GND
12	ML3(n)
13	CONFIG1
14	CONFIG2
15	AUX CH(p)
16	GND
17	AUX CH(n)
18	Deteksi Hot Plug
19	Kembali
20	DP_PWR



## Konektor HDMI

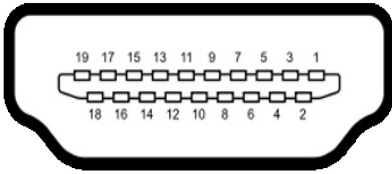

Nomor Pin	19 pin samping pada Kabel Sinyal Tersambung
1	TMDS DATA 2+
2	TMDS DATA 2 SHIELD
3	TMDS DATA 2-
4	TMDS DATA 1+
5	TMDS DATA 1 SHIELD
6	TMDS DATA 1-
7	TMDS DATA 0+
8	TMDS DATA 0 SHIELD
9	TMDS DATA 0-
10	TMDS CLOCK+
11	TMDS CLOCK SHIELD
12	TMDS CLOCK-
13	CEC
14	Dicadangkan (N.C. pada perangkat)
15	DDC CLOCK (SCL)
16	DDC DATA (SDA)
17	DDC/CEC ARDE
18	DAYA +5 V
19	DETEKSI HOT PLUG





# Konektor USB-C

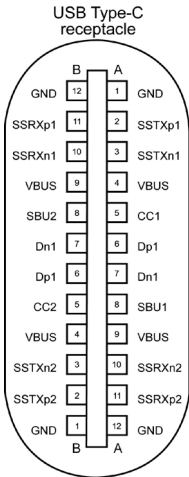

typically connected to a charger through a Type-C cable

Pin	Sinyal	Pin	Sinyal
<b>A1</b>	GND	<b>B12</b>	GND
<b>A2</b>	SSTXp1	<b>B11</b>	SSRXp1
<b>A3</b>	SSTXn1	<b>B10</b>	SSRXn1
<b>A4</b>	VBUS	<b>B9</b>	VBUS
<b>A5</b>	CC1	<b>B8</b>	SBU2
<b>A6</b>	Dp1	<b>B7</b>	Dn1
<b>A7</b>	Dn1	<b>B6</b>	Dp1
<b>A8</b>	SBU1	<b>B5</b>	CC2
<b>A9</b>	VBUS	<b>B4</b>	VBUS
<b>A10</b>	SSRXn2	<b>B3</b>	SSTXn2
<b>A11</b>	SSRXp2	<b>B2</b>	SSTXp2
<b>A12</b>	GND	<b>B1</b>	GND





## Interface USB (Universal Serial Bus) (U2722D/U2722DX)

Bab ini berisi informasi tentang port USB yang tersedia di monitor.

**CATATAN:** Hingga 2 A pada port downstream USB (port dengan ikon baterai ) dengan perangkat yang sesuai Battery Charging Rev. 1.2; hingga 0,9 A pada port downstream USB; Hingga 3A pada port downstream USB-C (port dengan ikon ) menggunakan perangkat yang kompatibel dengan 5V/3A.

Komputer ini dilengkapi port USB berikut:

- 1 upstream - di bagian belakang.
- 4 upstream - 2 di bagian bawah, 2 di bagian belakang

Port Pengisian Daya - port dengan ikon baterai  mendukung kemampuan pengisian daya arus cepat jika perangkat mendukung BC 1.2. Port downstream USB-C dengan ikon  mendukung kemampuan pengisian daya arus cepat jika perangkat kompatibel dengan 5V/3A.

**CATATAN:** Port USB monitor hanya berfungsi bila monitor dalam keadaan hidup atau hidup pada Mode Siaga. Jika kabel USB (A ke C atau C ke C) dipasang dan monitor hidup pada Mode Siaga, port USB dapat berfungsi dengan normal. Atau, ikuti pengaturan OSD untuk Pengisian Daya USB, jika pengaturan “Hidup pada Mode Siaga” maka USB akan berfungsi normal, namun jika tidak, USB akan dinonaktifkan. Jika Anda mematikan monitor, lalu menghidupkannya, periferal yang terpasang mungkin akan memerlukan beberapa saat untuk berfungsi normal kembali.

### Super speed USB 10 Gbps (USB 3.2 Gen2) Perangkat

Kecepatan transfer	Kecepatan data	Pemakaian daya maksimum (setiap port)
Super speed+	10 Gbps	4,5 W
Super speed	5 Gbps	4,5 W

### USB 2.0 Perangkat

Kecepatan transfer	Kecepatan data	Pemakaian daya maksimum (setiap port)
Kecepatan Tinggi	480 Mbps	2,5 W
Kecepatan Penuh	12 Mbps	2,5 W
Kecepatan rendah	1,5 Mbps	2,5 W





## Interface USB (Universal Serial Bus) (U2722DE)

Bab ini berisi informasi tentang port USB yang tersedia di monitor.

**CATATAN:** Hingga 2 A pada port downstream USB (port dengan ikon baterai ) dengan perangkat yang sesuai Battery Charging Rev. 1.2; hingga 0,9 A pada port downstream USB; Hingga 3A pada port downstream USB-C (port dengan ikon ) menggunakan perangkat yang kompatibel dengan 5V/3A.

Komputer ini dilengkapi port USB berikut:

- 2 upstream - di bagian belakang.
- 5 upstream - 2 di bagian bawah, 3 di bagian belakang

Port Pengisian Daya - port dengan ikon baterai  mendukung kemampuan pengisian daya arus cepat jika perangkat mendukung BC 1.2. Port downstream USB-C dengan ikon  mendukung kemampuan pengisian daya arus cepat jika perangkat kompatibel dengan 5V/3A.

**CATATAN:** Port USB monitor hanya berfungsi bila monitor dalam keadaan hidup atau hidup pada Mode Siaga. Jika kabel USB (A ke C atau C ke C) dipasang dan monitor hidup pada Mode Siaga, port USB dapat berfungsi dengan normal. Atau, ikuti pengaturan OSD untuk Pengisian Daya USB Lain, jika pengaturan “Hidup pada Mode Siaga” maka USB akan berfungsi normal, namun jika tidak, USB akan dinonaktifkan. Jika Anda mematikan monitor, lalu menghidupkannya, periferal yang terpasang mungkin akan memerlukan beberapa saat untuk berfungsi normal kembali.

### Super speed USB 10 Gbps (USB 3.2 Gen2) Perangkat

Kecepatan transfer	Kecepatan data	Pemakaian daya maksimum (setiap port)
Super speed+	10 Gbps	4,5 W
Super speed	5 Gbps	4,5 W
Kecepatan Tinggi *	480 Mbps	2,5 W
Kecepatan Penuh *	12 Mbps	2,5 W

**CATATAN:** Kecepatan perangkat saat Resolusi Tinggi dipilih.

### USB 2.0 Perangkat

Kecepatan transfer	Kecepatan data	Pemakaian daya maksimum (setiap port)
Kecepatan Tinggi	480 Mbps	2,5 W
Kecepatan Penuh	12 Mbps	2,5 W
Kecepatan rendah	1,5 Mbps	2,5 W



**Port USB 3.2 Gen2 (10 Gbps) hilir (bawah)**

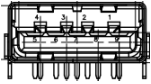

Nomor pin	Nama sinyal
1	VBUS
2	D-
3	D+
4	GND
5	StdB_SSTX-
6	StdB_SSTX+
7	GND_DRAIN
8	StdB_SSRX-
9	StdB_SSRX+
<b>Casing</b>	Pelindung

**Port USB 3.2 Gen2 (10 Gbps) hilir (belakang)**

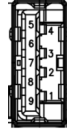

Nomor pin	Nama sinyal
1	VBUS
2	D-
3	D+
4	GND
5	StdA_SSRX-
6	StdA_SSRX+
7	GND_DRAIN
8	StdA_SSTX-
9	StdA_SSTX+
<b>Casing</b>	Pelindung

**Port RJ45 (sisi konektor) (Khusus U2722DE)**

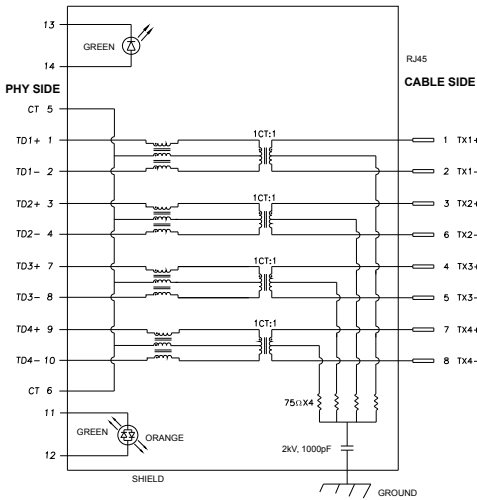

Pin	Nama sinyal	Pin	Nama sinyal
1	TD1 +	8	TD3 -
2	TD1 -	9	TD4 +
3	TD2 +	10	TD4 -
4	TD2 -	11	GREEN_ ORANGE
5	CT	12	GREEN_ ORANGE
6	CT	13	GREEN
7	TD3 +	14	GREEN



## Pemasangan driver

Pasang Driver Realtek USB GBE Ethernet Controller untuk yang tersedia untuk sistem Anda. Drive ini tersedia untuk di-download di <https://www.dell.com/support> dalam “Driver dan download”.

Jaringan kecepatan data (RJ45) melalui USB-C pada 1000 Mbps.

**CATATAN:** Port LAN ini telah memenuhi 1000Base-T IEEE 802.3az, mendukung Sambungan Alamat Mac (tercetak pada label model), WOL (Pengaktifan LAN) dari mode siaga (hanya S3), dan fungsi Boot PXE, ketiga fitur ini bergantung pada Pengaturan BIOS dan versi OS.

### Status LED Konektor RJ45 (Khusus U2722DE):

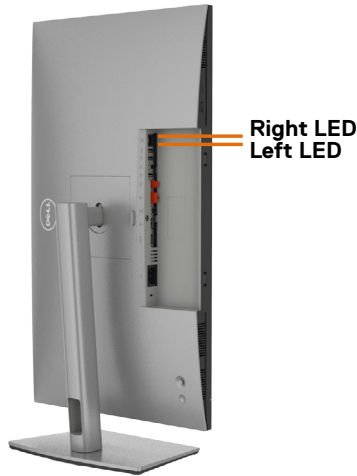

LED	Warna	Deskripsi
LED Kanan	Kuning atau Hijau	Indikator kecepatan: <ul style="list-style-type: none"><li>• Menyala Kuning - 1000 Mbps</li><li>• Menyala Hijau - 100 Mbps</li><li>• Mati - 10 Mbps</li></ul>
LED Kiri	Hijau	Tautan/Indikator aktivitas: <ul style="list-style-type: none"><li>• Berkedip - Aktivitas pada port.</li><li>• Menyala Hijau - Tautan sedang ditetapkan.</li><li>• Mati - Tautan belum ditetapkan.</li></ul>

**CATATAN:** Kabel RJ45 adalah aksesori standar yang tidak disertakan dalam kemasan.



## Plug-and-Play

Anda dapat memasang monitor di sistem apa pun yang kompatibel dengan Plug-and-Play. Monitor akan secara otomatis menyediakan EDID (extended display identification data) pada sistem komputer menggunakan protokol DDC (display data channel) sehingga komputer dapat melakukan konfigurasi sendiri dan mengoptimalkan pengaturan monitor. Sebagian besar pemasangan monitor adalah otomatis, Anda dapat memilih pengaturan yang berbeda jika diinginkan. Untuk informasi selengkapnya tentang pengaturan monitor, lihat [Mengoperasikan Monitor](#).

## Kualitas monitor LCD dan kebijakan piksel

Selama proses pembuatan monitor LCD, jika satu piksel atau lebih menjadi tetap dalam kondisi yang tidak berubah sehingga sulit dilihat adalah normal dan tidak mempengaruhi kualitas atau kegunaan layar. Untuk informasi selengkapnya tentang Kebijakan Piksel Monitor LCD, kunjungi situs dukungan Dell di: <https://www.dell.com/pixelguidelines>.

## Ergonomi

- △ **PERHATIAN: Penggunaan keyboard yang tidak tepat atau berkepanjangan dapat mengakibatkan cedera.**
- △ **PERHATIAN: Melihat layar monitor dalam waktu lama dapat mengakibatkan gangguan mata.**

Untuk kenyamanan dan efisiensi, perhatikan pedoman berikut saat mengkonfigurasi dan menggunakan workstation komputer:

- Posisikan komputer agar monitor dan keyboard berada tepat di depan Anda saat bekerja. Rak khusus tersedia secara komersial untuk membantu Anda mengatur posisi keyboard dengan benar.
- Untuk mengurangi risiko gangguan mata dan sakit leher/lengan/punggung/bahu karena menggunakan monitor dalam waktu lama, sebaiknya Anda:
  1. Atur jarak layar sekitar 20 hingga 28 inci (50-70 cm) dari mata Anda.
  2. Berkediplah secara teratur untuk melembapkan mata atau basuh mata Anda dengan air setelah menggunakan monitor dalam waktu lama.
  3. Beristirahat secara berkala dan sering selama 20 menit setiap dua jam.
  4. Alihkan pandangan dari monitor dan tatap objek sejauh 20 kaki selama 20 detik pada saat istirahat.
  5. Lakukan peregangan untuk melepas ketegangan pada leher, lengan, punggung, dan bahu saat istirahat.
- Pastikan layar monitor sejajar dengan atau sedikit di bawah pandangan mata saat Anda duduk di depan monitor.
- Sesuaikan kemiringan monitor, kontras, dan pengaturan kecerahan.



- Sesuaikan pencahayaan di sekitar Anda (seperti lampu di atas kepala, lampu meja, dan gordena atau tirai di jendela terdekat) untuk meminimalkan pantulan dan silau pada layar monitor.
- Gunakan kursi yang menopang punggung bawah dengan baik.
- Pastikan lengan sejajar dengan pergelangan tangan dalam posisi netral yang nyaman saat menggunakan keyboard atau mouse.
- Selalu sisakan ruang untuk menyandarkan tangan saat menggunakan keyboard atau mouse.
- Sandarkan lengan atas secara alami di kedua sisi.
- Pastikan kaki bertumpu datar di lantai.
- Saat duduk, pastikan berat kaki berada pada kaki dan bukan bagian depan tempat duduk. Sesuaikan tinggi kursi atau gunakan sandaran kaki jika perlu untuk mempertahankan postur yang tepat.
- Variasikan aktivitas kerja. Coba atur pekerjaan agar Anda tidak harus duduk dan bekerja dalam waktu lama. Coba berdiri atau bangun dan berjalan dengan interval teratur.
- Pastikan area di bawah meja bebas dari penghalang dan kabel atau kabel daya yang dapat mengganggu kenyamanan tempat duduk atau menimbulkan potensi bahaya tersandung.

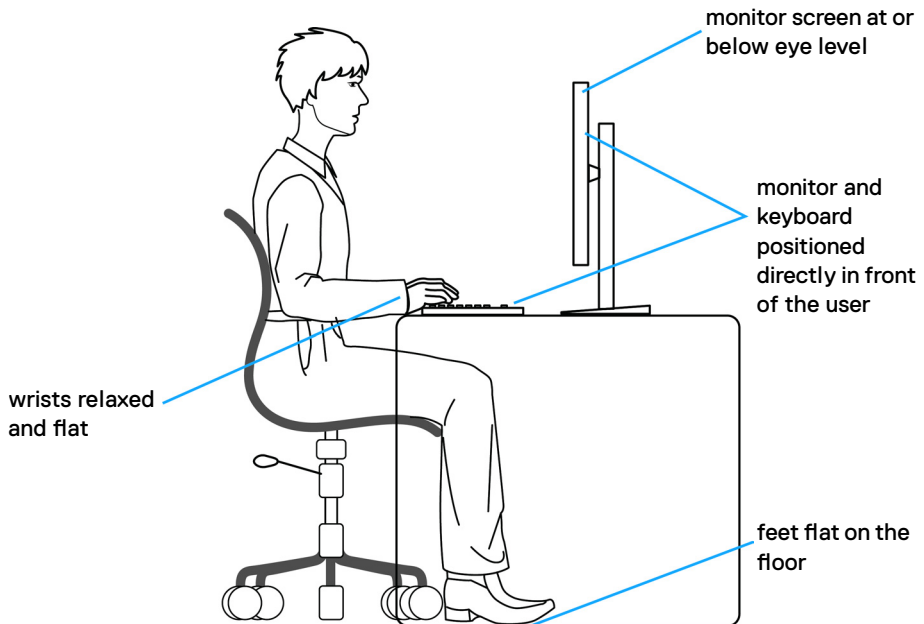

## Menangani dan memindahkan layar

Untuk memastikan monitor ditangani dengan aman saat diangkat atau dipindahkan, ikuti pedoman yang disebutkan di bawah ini:

- Sebelum memindahkan atau mengangkat monitor, matikan komputer dan monitor.
- Lepas semua kabel dari monitor.
- Letakkan monitor di dalam kotak asli dengan bahan kemasan asli.
- Pegang tepi bawah dan samping monitor dengan kuat tanpa tekanan berlebih saat mengangkat atau memindahkan monitor.

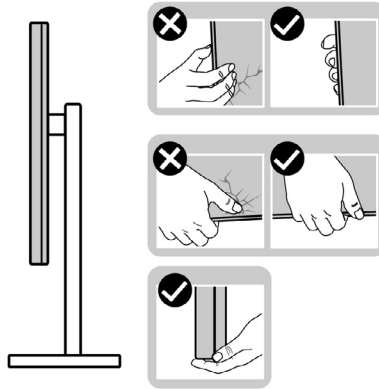

- Saat mengangkat atau memindahkan monitor, pastikan layar tidak menghadap Anda dan jangan tekan area layar untuk menghindari goresan atau kerusakan.

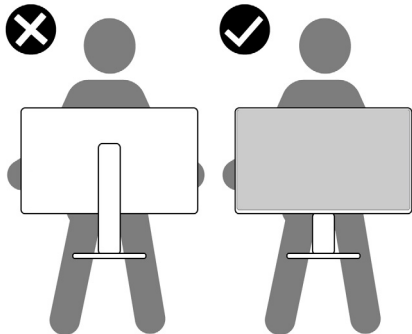

- Saat mengangkat monitor, hindari guncangan atau getaran yang tiba-tiba.





- Saat mengangkat atau memindahkan monitor, jangan balik monitor sambil memegang dudukan penyangga atau alas penyangga. Tindakan ini dapat mengakibatkan kerusakan yang tidak disengaja pada monitor atau menyebabkan cedera fisik.

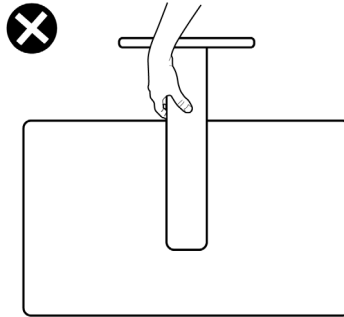

## Pedoman pemeliharaan

### Membersihkan monitor

- ⚠ **PERINGATAN:** Sebelum membersihkan monitor, lepas kabel daya monitor dari stopkontak listrik.
- ⚠ **PERHATIAN:** Baca dan ikuti [Petunjuk Keselamatan](#) sebelum membersihkan monitor.



Untuk praktik terbaik, ikuti petunjuk berikut dalam daftar di bawah ini saat melepas kemasan, membersihkan, atau menangani monitor:

- Untuk membersihkan layar antistatis Anda, lembapkan kain yang lembut dan bersih dengan air. Jika memungkinkan, gunakan tisu pembersih layar khusus atau cairan yang cocok untuk lapisan antistatis. Jangan gunakan benzana, tiner, amonia, pembersih abrasif, atau udara bertekanan.
- Gunakan kain lembut yang sedikit lembap untuk membersihkan monitor. Hindari penggunaan detergen jenis apa pun karena detergen tertentu akan meninggalkan lapisan seperti susu pada monitor.
- Jika Anda menemukan bubuk putih saat melepas kemasan monitor, usap menggunakan kain.
- Tangani monitor dengan hati-hati karena monitor berwarna gelap dapat tergores dan menimbulkan tanda goresan putih dibandingkan monitor berwarna terang.
- Untuk membantu memelihara kualitas gambar terbaik pada monitor, gunakan screensaver yang berubah secara dinamis dan matikan monitor saat tidak digunakan.



# Mengkonfigurasi monitor

## Menyambungkan penyangga

-  **CATATAN:** Dudukan penyangga dan alas penyangga dalam keadaan terlepas saat pengiriman monitor dari pabrik.
-  **CATATAN:** Petunjuk berikut hanya berlaku untuk penyangga yang dikirimkan bersama monitor. Jika Anda menyambungkan penyangga yang dibeli dari sumber lain, ikuti petunjuk konfigurasi yang disertakan bersama penyangga.

### Untuk memasang penyangga monitor:

1. Buka penutup lipat depan kotak untuk mengambil penyangga dan dasar dudukan.

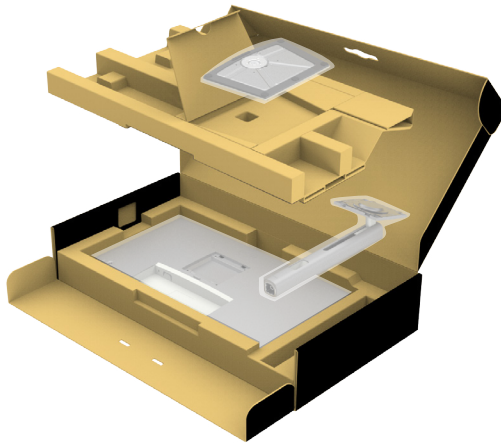

2. Luruskan dan letakkan dudukan penyangga pada alas penyangga.
3. Buka gagang sekrup di bagian bawah alas penyangga, lalu putar searah jarum jam untuk mengencangkan unit penyangga.



4. Tutup gagang sekrup.

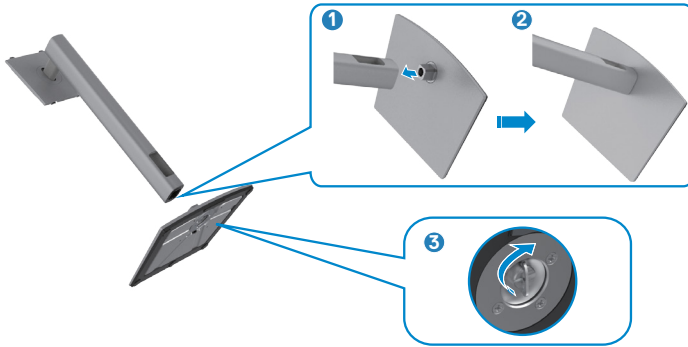

5. Buka penutup pelindung pada monitor untuk mengakses slot VESA pada monitor.

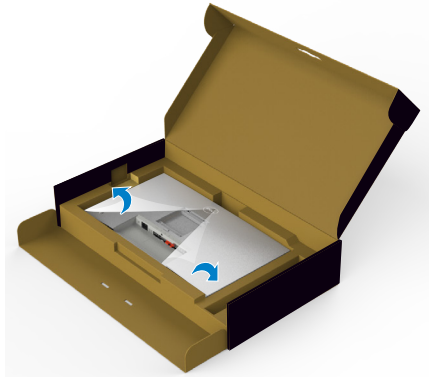

6. Geser tab padaudukan penyangga ke dalam slot pada penutup belakang layar, lalu tekan unit penyangga untuk memasangnya pada tempatnya.

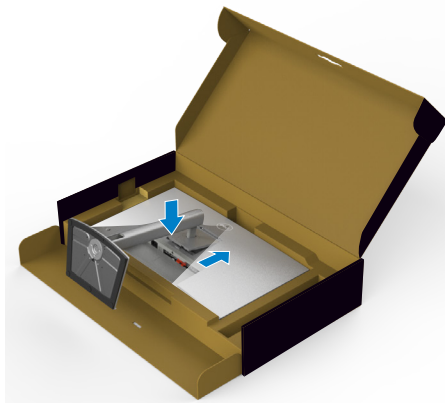

7. Pegang dudukan penyangga, angkat monitor dengan hati-hati, lalu letakkan pada permukaan yang rata.

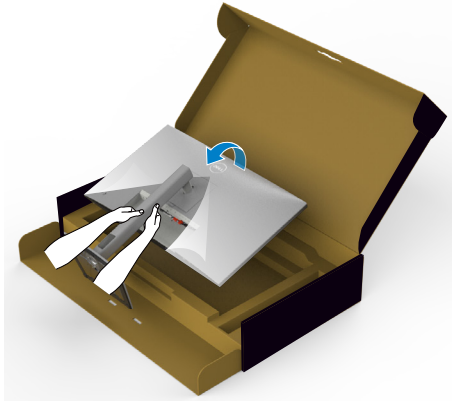

**CATATAN:** Pegang dudukan penyangga dengan kuat saat mengangkat monitor untuk menghindari kerusakan yang tidak disengaja.

8. Angkat penutup pelindung dari monitor.

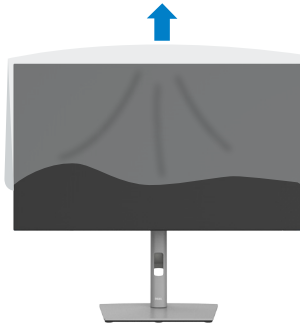

## Menggunakan ekstensi miring, putar, dan vertikal

**CATATAN:** Petunjuk berikut hanya berlaku untuk penyangga yang dikirimkan bersama monitor. Jika Anda menyambungkan penyangga yang dibeli dari sumber lain, ikuti petunjuk konfigurasi yang disertakan bersama penyangga.

### Ekstensi miring, putar, dan vertikal

Dengan penyangga terpasang ke monitor, Anda dapat memiringkan monitor untuk sudut tampilan paling nyaman.

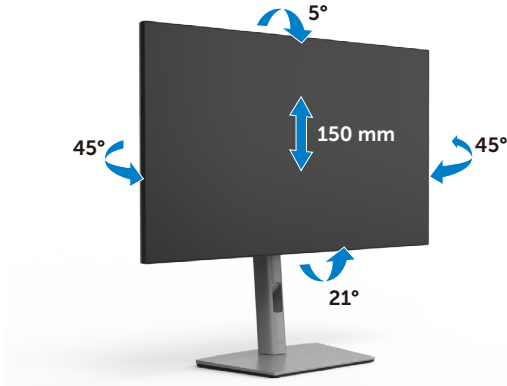



**CATATAN:** Penyangga dalam keadaan terlepas saat monitor dikirimkan dari pabrik.

### Memutar Posisi Layar

Sebelum memutar posisi layar, bantangkan layar secara vertikal hingga bagian atas dudukan penyangga, lalu miringkan layar ke belakang hingga maksimal agar tidak menyentuh bagian tepi bawah layar.



-  **CATATAN:** Untuk mengalihkan pengaturan tampilan di komputer Dell antara lanskap dan potret saat memutar posisi layar, unduh dan instal driver grafis terbaru. Untuk mengunduh, kunjungi <https://www.dell.com/support/drivers>, lalu cari driver yang sesuai.
-  **CATATAN:** Saat layar berada dalam mode potret, Anda mungkin akan mengalami penurunan performa saat menggunakan aplikasi intensif grafis seperti game 3D.

## Mengkonfigurasi pengaturan tampilan di komputer setelah memutar posisi

Setelah memutar posisi layar, selesaikan prosedur yang diberikan di bawah ini untuk mengkonfigurasi pengaturan tampilan di komputer.

-  **CATATAN:** Jika Anda menggunakan monitor dengan komputer non-Dell, kunjungi situs web produsen kartu grafis atau situs web produsen komputer untuk mengetahui informasi tentang cara memutar posisi konten layar.

### Untuk mengkonfigurasi Pengaturan Tampilan:

1. Klik kanan **Desktop**, lalu klik **Properties (Properti)**.
  2. Pilih tab **Settings (Pengaturan)**, lalu klik **Advanced (Lanjutan)**.
  3. Jika Anda memiliki kartu grafis AMD, pilih tab **Rotation (Pemutaran Posisi)**, lalu atur pemutaran posisi yang diinginkan.
  4. Jika Anda memiliki kartu grafis **nVidia**, klik tab **nVidia**, di kolom kiri pilih **NVRotate**, lalu pilih pemutaran posisi yang diinginkan.
  5. Jika Anda memiliki kartu grafis Intel®, pilih tab grafis Intel, klik **Graphic Properties (Properti Grafis)**, pilih tab **Rotation (Pemutaran Posisi)**, lalu atur pemutaran posisi yang diinginkan.
-  **CATATAN:** Jika Anda tidak melihat pilihan pemutaran posisi atau pilihan ini tidak berfungsi dengan benar, kunjungi <https://www.dell.com/support>, lalu unduh driver terbaru untuk kartu grafis Anda.



## Merapikan kabel



Setelah memasang semua kabel yang diperlukan ke monitor dan komputer, (lihat [Menyambungkan Monitor](#) untuk pemasangan kabel), rapikan semua kabel sebagaimana ditunjukkan di atas.

Jika kabel Anda tidak dapat menjangkau PC, Anda dapat menyambungkannya secara langsung ke PC tanpa perlu merutekan melalui slot dudukan monitor.



# Menyambungkan monitor

 **PERINGATAN:** Sebelum memulai prosedur apa pun di bagian ini, ikuti [Petunjuk Keselamatan](#).

## Untuk menyambungkan monitor ke komputer:

1. Matikan komputer.
2. Sambungkan kabel DisplayPort atau USB, dan kabel USB-C dari monitor ke komputer.
3. Hidupkan monitor.
4. Pilih sumber input yang benar dari Menu OSD di monitor, lalu hidupkan komputer.

 **CATATAN:** Pengaturan default U2722D/U2722DX/U2722DE adalah DisplayPort 1.4. Kartu Grafis DisplayPort 1.1 mungkin tidak ditampilkan secara normal. Lihat "[masalah spesifik produk – Gambar tidak ada saat menggunakan sambungan DP ke PC](#)" untuk mengubah pengaturan default.





# U2722D/U2722DX

## Menyambungkan kabel HDMI (U2722DX (Kotak masuk) / U2722D (Opsional))

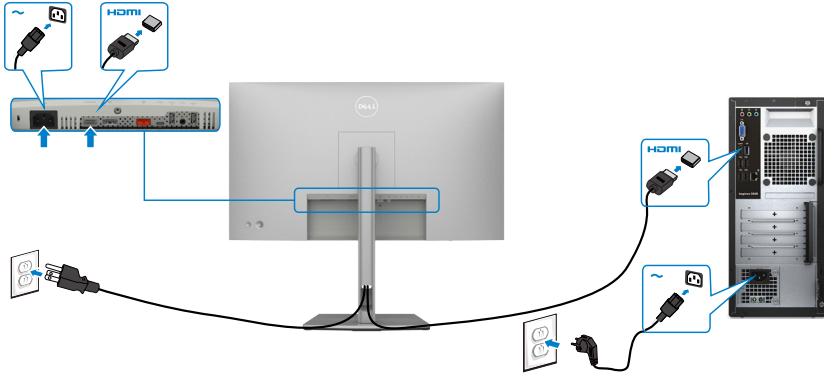

## Menyambungkan kabel DP



## Menyambungkan Monitor untuk fungsi DP Multi-Stream Transport (MST)

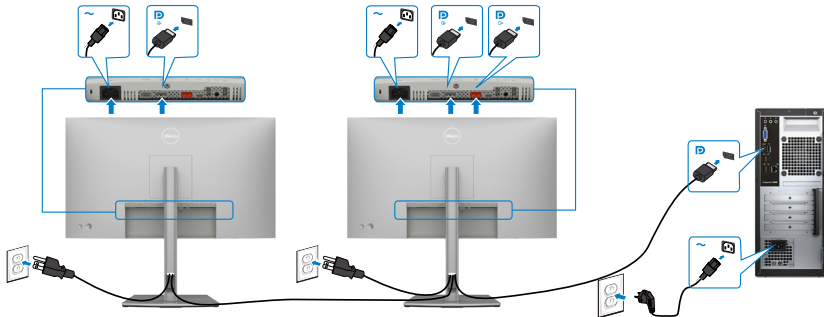

**CATATAN:** mendukung fitur DP MST. Untuk memanfaatkan fitur ini, Kartu Grafis PC harus disertifikasi ke DP1,2 dengan opsi MST.

**CATATAN:** Lepas konektor karet saat menggunakan konektor DP out.

### Menyambungkan kabel USB-C (A ke C)

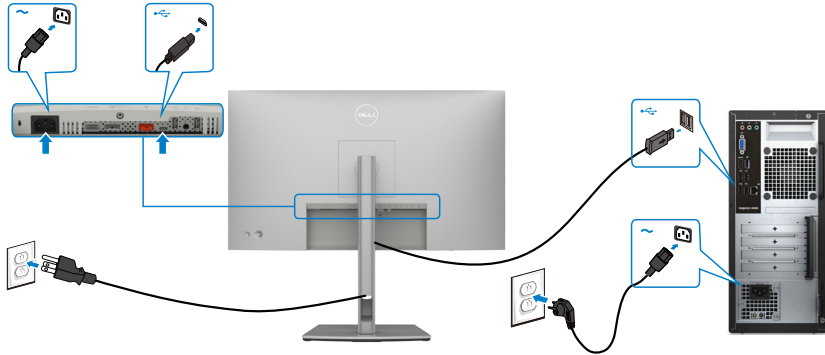

**CATATAN:** Sambungan ini hanya menyediakan data, bukan video. Diperlukan sambungan video lain untuk layar.

### Menyambungkan kabel USB-C (C ke C) (Opsional)

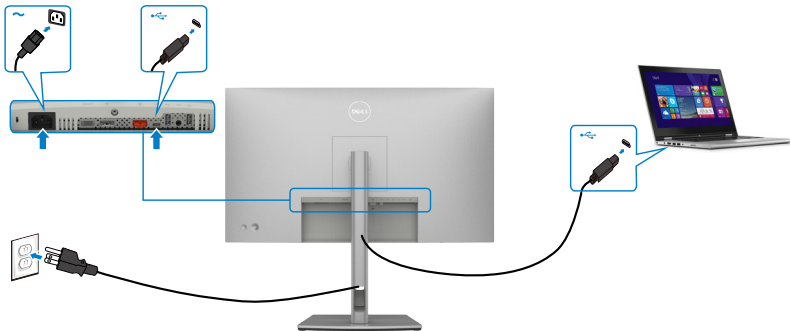

**CATATAN:** Sambungan ini hanya khusus upstream, bukan video. Diperlukan sambungan video lain untuk layar.



# U2722DE

## Menyambungkan kabel HDMI (Opsional)



## Menyambungkan kabel DP



## Menyambungkan Monitor untuk fungsi DP Multi-Stream Transport (MST)

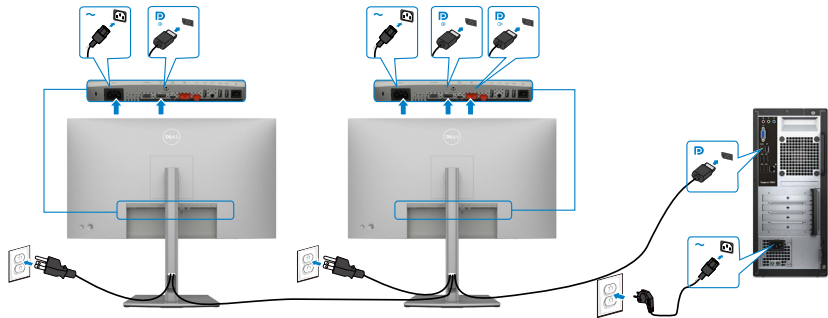

**CATATAN:** mendukung fitur DP MST. Untuk memanfaatkan fitur ini, Kartu Grafis PC harus disertifikasi ke DP1,2 dengan opsi MST.

**CATATAN:** Lepas konektor karet saat menggunakan konektor DP out.

### Menyambungkan kabel USB-C (A ke C)

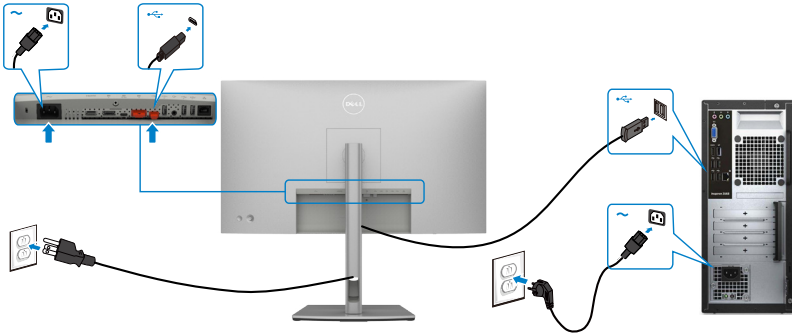

**CATATAN:** Sambungan ini hanya menyediakan data, bukan video. Diperlukan sambungan video lain untuk layar.

### Menyambungkan kabel USB-C (C ke C)

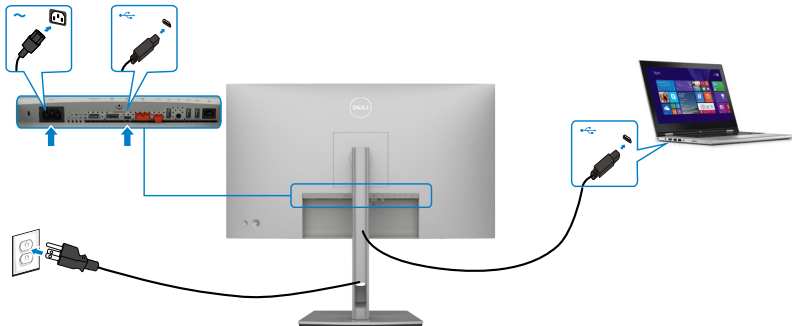

Port USB-C pada monitor Anda:

- Dapat digunakan sebagai USB-C, DisplayPort 1.4.
- Mendukung USB Power Delivery (PD), dengan kenaikan daya hingga 90 W.

**CATATAN:** Berapa pun jumlah persyaratan daya/pemakaian daya sebenarnya yang diperlukan laptop atau waktu operasi daya tersisa pada baterai, monitor Dell U2722DE didesain untuk memasok aliran daya hingga 90 W ke laptop Anda.



Nilai arus daya (pada laptop yang memiliki USB-C dengan PowerDelivery)	Pengisian daya maksimum
45 W	45 W
65 W	65 W
90 W	90 W
130 W	Tidak didukung

### Menyambungkan Monitor untuk fungsi USB-C Multi-Stream Transport (MST)

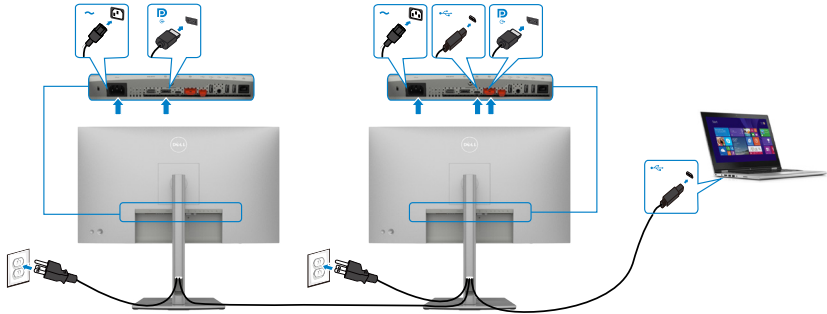

**CATATAN:** Jumlah maksimum U2722DE yang didukung melalui MST akan tergantung pada bandwidth sumber USB-C. Lihat **“masalah khusus produk – Tidak ada gambar bila menggunakan MST USB-C”**.

**CATATAN:** Lepas konektor karet saat menggunakan konektor DP out.

### Menyambungkan monitor untuk kabel RJ45 (Opsional)

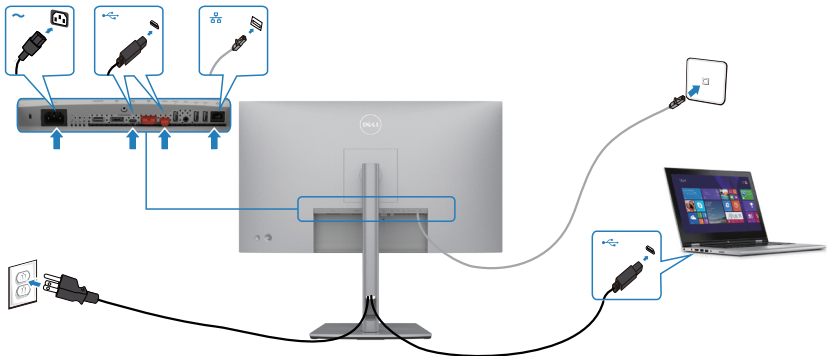

# DPBS (Sinkronisasi Tombol Daya Dell) (Khusus U2722DE)

- Monitor U2722DE didesain dengan fitur DPBS (sinkronisasi tombol daya Dell) agar Anda dapat mengontrol status daya sistem PC dari tombol daya monitor. Fitur ini kompatibel dengan platform Dell OptiPlex 7090/3090 Ultra, dan hanya didukung melalui interface USB-C.

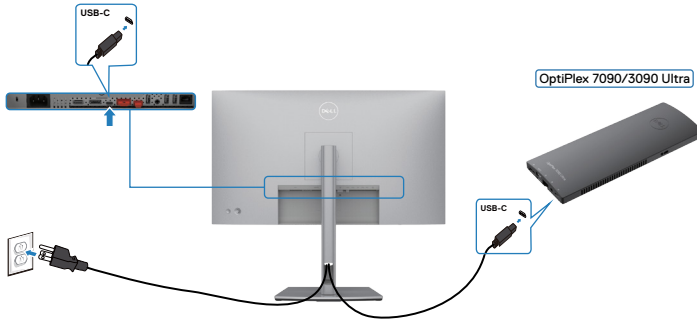

- Jika ingin memastikan fungsi DPBS dapat digunakan untuk pertama kalinya, Anda harus melakukan langkah-langkah berikut di platform Dell OptiPlex 7090/3090 Ultra pada **Control Panel (Panel Kontrol)** terlebih dulu.

**CATATAN: DPBS hanya mendukung port dengan ikon  .**

Buka **Control Panel (Panel Kontrol)**.

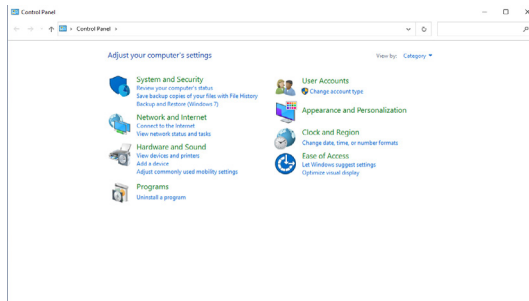

Pilih **Hardware and Sound (Perangkat keras dan Suara)**, lalu klik **Power Options (Pilihan Daya)**.

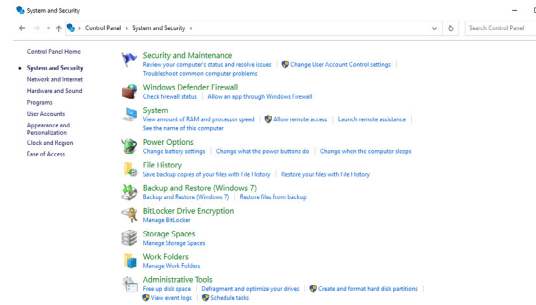

Buka **System Settings (Pengaturan Sistem)**

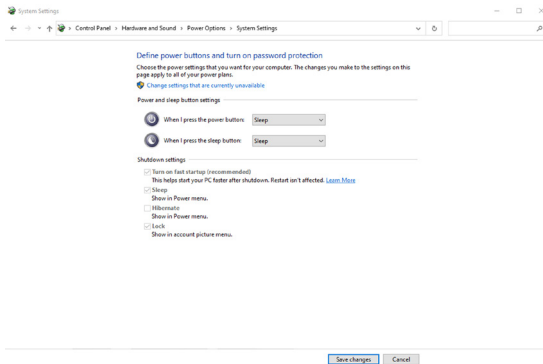

Pada menu drop-down **When I press the power button (Bila saya menekan tombol daya)**, ada beberapa pilihan untuk dipilih, yaitu **Do nothing/Sleep/Hibernate/Shut down (Tidak melakukan apa pun/Tidur/Hibernasi/Mati)**, dan Anda dapat memilih **Sleep/Hibernate/Shut down (Tidur/Hibernasi/Mati)**.

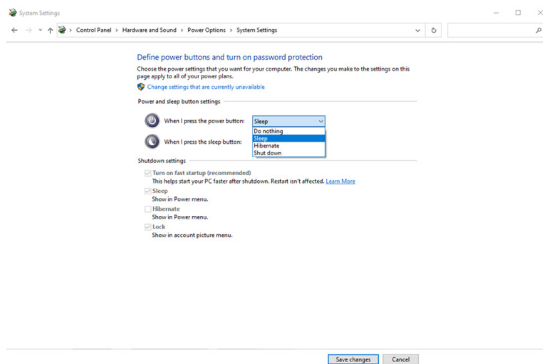

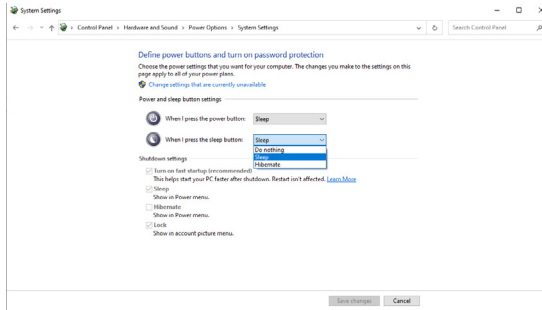

**CATATAN:** Jangan pilih **Do nothing (Tidak melakukan apa pun)**, karena tombol daya monitor tidak dapat disinkronisasi dengan status daya sistem PC.

## Menyambungkan monitor dengan DPBS untuk pertama kalinya

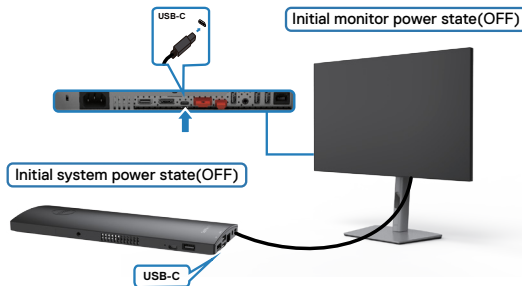

Jika ingin mengatur fungsi DPBS untuk pertama kalinya, ikuti langkah-langkah di bawah ini:

1. Pastikan PC dan monitor telah dimatikan.
2. Sambungkan kabel USB Tipe-C dari PC ke monitor.
3. Tekan tombol daya monitor untuk menghidupkan monitor.
4. Monitor dan PC akan hidup untuk sementara. Tunggu sebentar (sekitar 6 detik), lalu PC dan monitor akan mati.
5. Tekan tombol daya monitor atau tombol daya PC, lalu PC dan monitor akan hidup. Status daya sistem PC akan disinkronisasi dengan tombol daya monitor.

**CATATAN:** Saat monitor dan PC dalam status mati untuk pertama kalinya, sebaiknya hidupkan monitor terlebih dulu, lalu sambungkan kabel USB Tipe-C dari PC ke monitor.

**CATATAN:** Anda dapat menghidupkan platform OptiPlex 7090/3090 Ultra menggunakan konektor adaptor DC-nya. Atau, Anda dapat menghidupkan platform OptiPlex 7090/3090 Ultra menggunakan kabel USB-C monitor melalui PD (Power Delivery); atur Pengisian Daya USB-C ke Hidup dalam Mode Mati.





# Menggunakan fungsi DPBS

Saat Anda menekan tombol daya monitor atau tombol daya PC, status Monitor/PC adalah sebagai berikut:

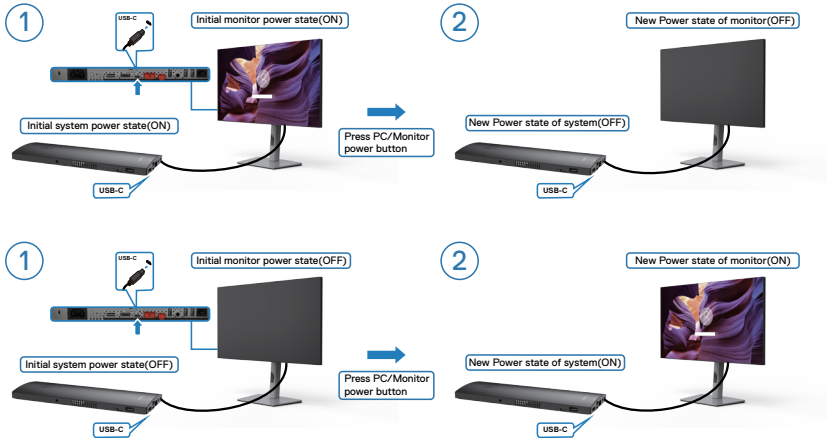

Saat status daya monitor dan PC dalam keadaan hidup, sewaktu Anda menekan dan menahan tombol daya monitor selama 4 detik, perintah layar akan menanyakan apakah Anda ingin mematikan PC.

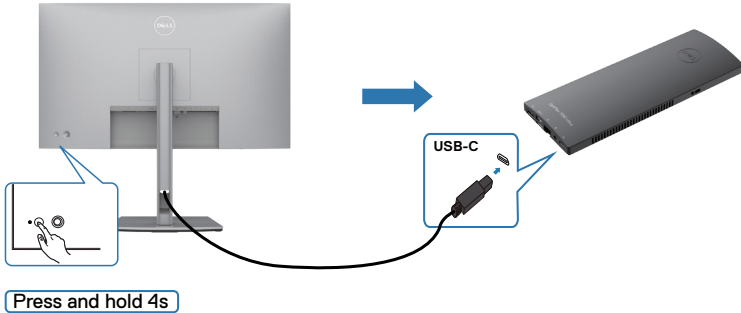

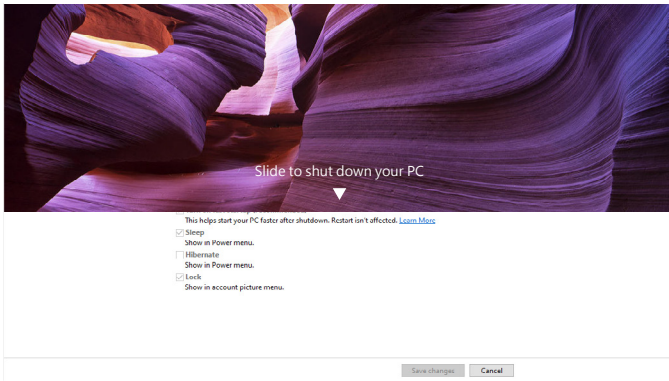

Saat status daya monitor dan PC dalam keadaan hidup, sewaktu Anda **menekan dan menahan tombol daya monitor selama 10 detik**, PC akan mati.

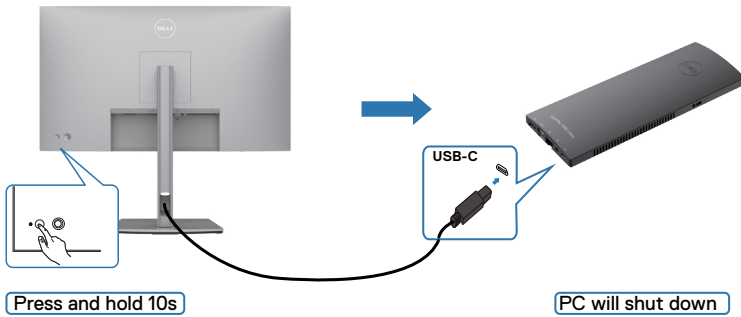

## Menyambungkan monitor dengan fungsi USB C MST (Multi-Stream Transport)

PC disambungkan ke dua monitor dalam status daya yang awalnya mati, dan status daya sistem PC disinkronisasi dengan tombol daya Monitor 1. Saat Anda menekan Monitor 1 atau tombol daya PC, Monitor 1 dan PC akan hidup. Sementara Monitor 2 akan tetap mati. Anda harus menekan tombol daya Monitor 2 secara manual untuk menghidupkannya.

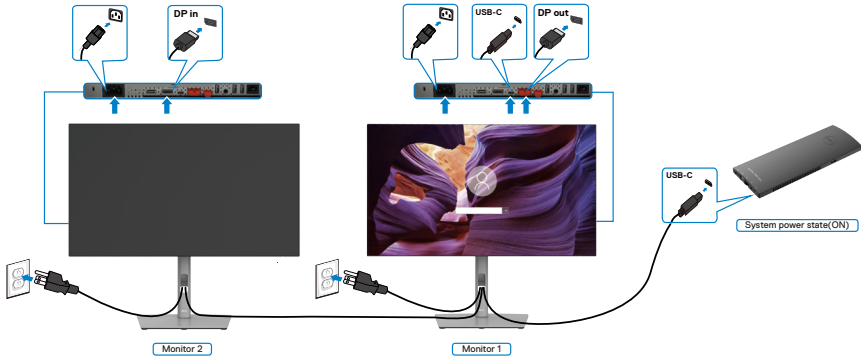

Begitu juga, PC tersambung ke dua monitor dalam status daya yang awalnya hidup, dan status daya sistem PC disinkronisasi dengan tombol daya Monitor 1. Saat Anda menekan Monitor 1 atau tombol daya PC, Monitor 1 dan PC akan mati. Sementara Monitor 2 akan beralih ke mode Siaga. Anda harus menekan tombol daya Monitor 2 secara manual untuk mematikannya.

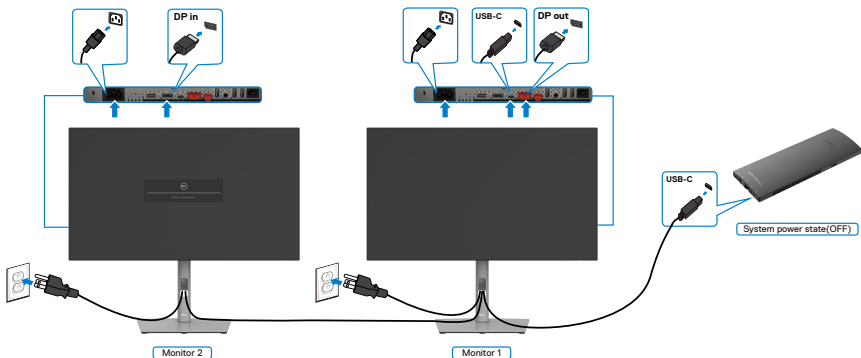

## Menyambungkan monitor untuk USB-C

Platform Dell OptiPlex 7090 Ultra memiliki dua port USB-C, sehingga status daya Monitor 1 dan Monitor 2 dapat disinkronisasi dengan PC.

Saat PC dan kedua monitor pada awalnya berada dalam status daya hidup, menekan tombol daya pada Monitor 1 atau Monitor 2 akan mematikan PC, Monitor 1, dan Monitor 2.

**CATATAN:** DPBS hanya mendukung port dengan ikon  .

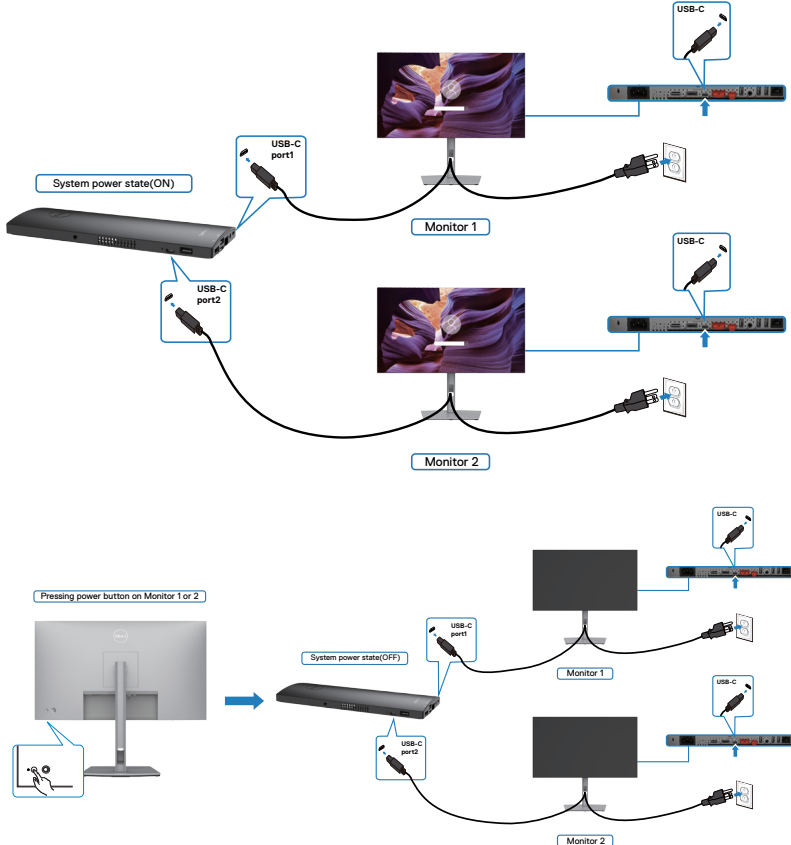

Pastikan untuk mengatur **USB-C Charging (Pengisian Daya USB-C)** ke mode Hidup atau Mati. Saat PC dan kedua monitor pada awalnya berada dalam status daya mati, menekan tombol daya pada Monitor 1 atau Monitor 2 akan menghidupkan PC, Monitor 1, dan Monitor 2.

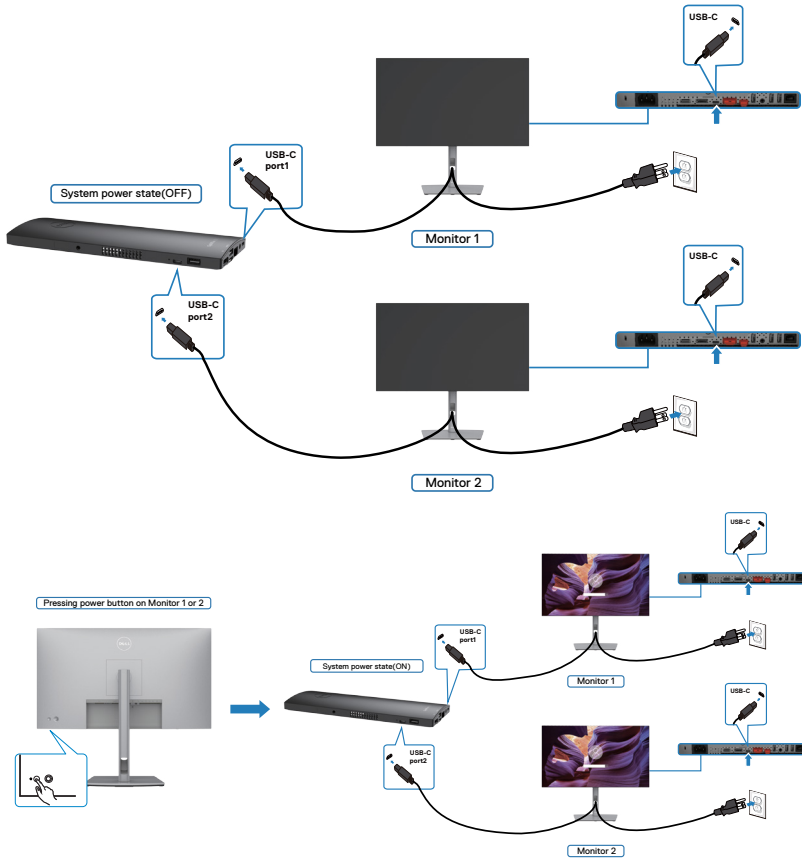

## Mengamankan monitor menggunakan kunci Kensington (Opsional)

Slot kunci keamanan terletak di bagian bawah monitor. (Lihat [Slot kunci keamanan](#))

Untuk informasi selengkapnya tentang cara menggunakan kunci Kensington (dijual terpisah), lihat dokumentasi yang dikirimkan bersama kunci tersebut.

Amankan monitor ke meja menggunakan kunci keamanan Kensington.

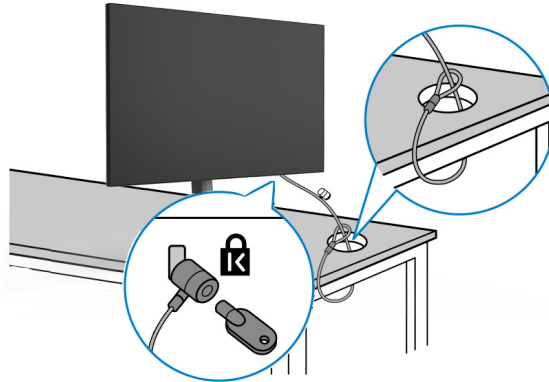

**CATATAN:** Gambar hanya ditujukan sebagai ilustrasi. Tampilan kunci dapat beragam.



## Melepas penyangga monitor

**△ PERHATIAN:** Untuk mencegah goresan pada layar LCD saat melepas penyangga, pastikan monitor diletakkan pada permukaan yang lembut dan bersih.

**📌 CATATAN:** Petunjuk berikut hanya berlaku untuk penyangga yang dikirimkan bersama monitor. Jika Anda menyambungkan penyangga yang dibeli dari sumber lain, ikuti petunjuk konfigurasi yang disertakan bersama penyangga.

### Untuk melepas penyangga:

1. Letakkan monitor di atas kain atau bantalan yang lembut.
2. Tekan terus tombol pelepas penyangga.
3. Angkat penyangga dan jauhkan dari monitor.

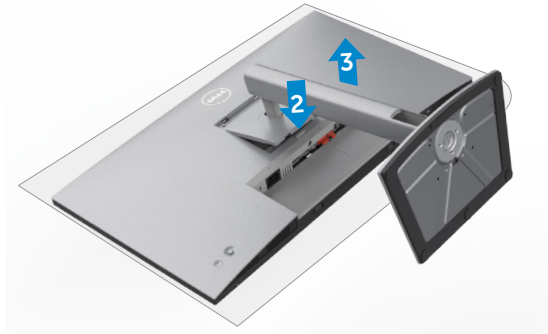

## Pemasangan di dinding (Opsional)

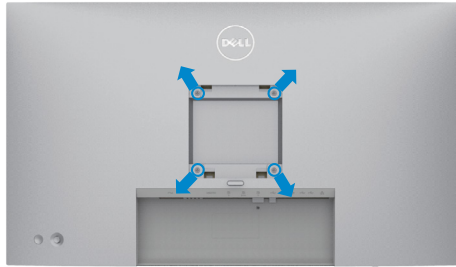

**CATATAN:** Gunakan sekrup M4 x 10 mm untuk menyambungkan monitor dengan kit pemasangan di dinding.

Baca petunjuk yang disertakan bersama kit pemasangan di dinding yang kompatibel dengan VESA.

1. Letakkan monitor di atas kain atau bantalan yang lembut di meja yang stabil dan datar.
2. Lepas penyangga.
3. Gunakan obeng Phillips positif untuk melepas keempat sekrup yang mengencangkan penutup plastik.
4. Pasang braket pemasangan dari kit pemasangan di dinding ke monitor.
5. Pasang monitor di dinding sesuai petunjuk dalam dokumentasi yang dikirimkan bersama kit pemasangan di dinding.

**CATATAN:** Hanya untuk digunakan dengan braket pemasangan dinding yang terdaftar di UL, CSA, atau GS dengan kapasitas bobot/penahan muatan minimum sebesar 17,52 kg (38,6 lb) (U2722D/U2722DX) /19,12 kg (42,15 lb) (U2722DE).





# Mengoperasikan monitor

## Hidupkan monitor

Tekan tombol  untuk menghidupkan monitor.

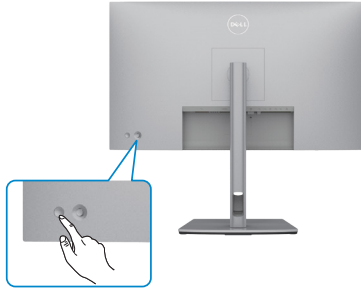

## Menggunakan kontrol joystick

Gunakan kontrol joystick di bagian belakang monitor untuk melakukan penyesuaian OSD.

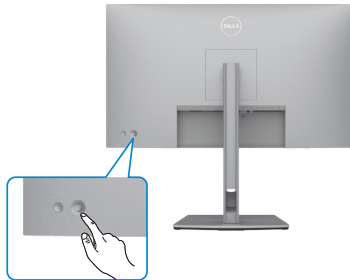



Untuk mengubah penyesuaian OSD menggunakan kontrol Joystick di bagian belakang ujung monitor, lakukan tindakan berikut:

1. Tekan Joystick untuk membuka Peluncur Menu OSD.
2. Gerakkan Joystick ke atas/bawah/kiri/kanan untuk beralih di antara pilihan menu OSD.



## Fungsi Joystick

Fungsi	Deskripsi
	Tekan Joystick untuk membuka Peluncur Menu OSD.
	Untuk navigasi kanan dan kiri.
	Untuk navigasi atas dan bawah.

## Menggunakan Peluncur Menu

Tekan Joystick untuk membuka Peluncur Menu OSD.

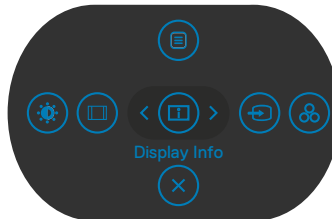







### Peluncur Menu

- Alihkan Joystick ke Atas untuk membuka Menu Utama.
- Alihkan Joystick ke Kiri atau Kanan untuk memilih Tombol Pintasan yang diinginkan.
- Alihkan Joystick ke Bawah untuk Keluar.



## Rincian Peluncur Menu

Tabel berikut menjelaskan tentang ikon Peluncur Menu:

ikon Peluncur Menu	Deskripsi
 <b>Menu</b>	Membuka OSD (Tampilan di Layar). Melihat <b>Menggunakan Menu Utama</b> .
 <b>Info Tampilan</b>	Menampilkan status monitor saat ini.
 <b>Sumber Input</b>	Mengatur <b>Input Source (Sumber Input)</b> .
 <b>Mode Preset</b>	Memungkinkan Anda memilih dari daftar <b>Preset color modes (Mode warna standar)</b> .
 <b>Kecerahan/Kontras</b>	Untuk mengakses panel geser penyesuaian <b>Brightness/ Contrast (Kecerahan/Kontras)</b> secara langsung.
 <b>Rasio Aspek</b>	Menyesuaikan rasio aspek layar.
 <b>Exit</b>	Keluar dari menu utama OSD.



## Tombol Panel Depan-

Gunakan tombol di bagian depan monitor untuk menyesuaikan pengaturan gambar.

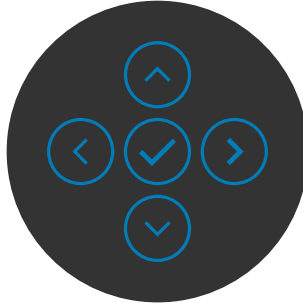

Tombol panel depan-	Keterangan
1  <b>Atas</b>  <b>Bawah</b>	Gunakan tombol <b>Atas</b> (perbesar) dan <b>Bawah</b> (perkecil) untuk menyesuaikan item dalam menu OSD.
2  <b>Sebelumnya</b>	Gunakan tombol <b>Sebelumnya</b> untuk kembali ke menu sebelumnya.
3  <b>Selanjutnya</b>	Gunakan tombol <b>Selanjutnya</b> untuk membuka tingkat berikutnya atau memilih pilihan.
4  <b>Centang</b>	Gunakan tombol <b>Centang</b> untuk mengkonfirmasi pilihan.



# Menggunakan Menu Utama

## Ikon Menu dan Submenu Deskripsi



### Brightness/ Contrast (Kecerahan/ Kontras)

Mengaktifkan penyesuaian **Brightness/Contrast (Kecerahan/Kontras)**.



### Brightness (Kecerahan)

Akan menyesuaikan pencahayaan lampu latar (Kisaran: 0 - 100).

Gerakkan joystick ke atas untuk meningkatkan kecerahan.

Gerakkan joystick ke bawah untuk mengurangi kecerahan.

### Contrast (Kontras)

Sesuaikan **Brightness (Kecerahan)** terlebih dahulu, lalu sesuaikan **Contrast (Kontras)** hanya jika penyesuaian lebih lanjut diperlukan.

Gerakkan joystick ke atas untuk meningkatkan kontras dan gerakkan joystick ke bawah untuk mengurangi kontras (Kisaran: 0 - 100).

Fungsi **Contrast (Kontras)** akan menyesuaikan tingkat perbedaan antara gelap dan terang pada layar monitor.



## Ikon Menu dan Submenu Deskripsi



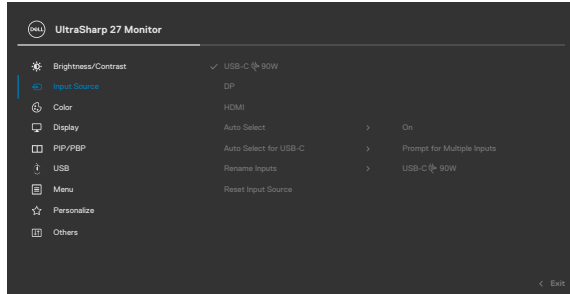

### Input Source (Sumber Input)

Memilih antara input video lainnya yang tersambung ke monitor Anda.



### USB-C 90 W (Khusus U2722DE)

Pilih input **USB-C  90 W** bila Anda menggunakan konektor **USB-C  90 W**. Tekan tombol joystick untuk mengkonfirmasi pilihan.

### DP

Pilih input **DP** bila Anda menggunakan konektor **DP (DisplayPort)**. Tekan tombol joystick untuk mengkonfirmasi pilihan.

### HDMI

Pilih input **HDMI** bila Anda menggunakan konektor HDMI. Tekan tombol joystick untuk mengkonfirmasi pilihan.

### Auto Select (Pilih Otomatis)

Memungkinkan Anda memindai sumber input yang tersedia. Tekan  untuk memilih fungsi ini.

### Auto Select for USB-C (Pilih Otomatis untuk USB-C) (Khusus U2722DE)

Tekan  untuk memilih fungsi ini:

- **Tanyakan untuk Beberapa Input:** selalu tampilkan pesan Alihkan ke Input Video USB-C agar pengguna dapat memilih apakah akan beralih atau tidak
- **Ya:** Pengatur skala selalu beralih ke video USB-C tanpa bertanya sewaktu USB-C terpasang.
- **Tidak:** Pengatur skala TIDAK akan beralih ke video USB-C secara otomatis dari input lain yang tersedia.

### Rename Inputs (Ubah Nama Input)

Untuk memilih Ubah Nama Input.

### Reset Input Source (Atur Ulang Sumber Input)

Mengatur ulang semua pengaturan dalam menu **Input Source (Sumber Input)** ke default pabrik.

Tekan  untuk memilih fungsi ini.



## Ikun Menu dan Submenu Deskripsi



### Color (Warna)

Menyesuaikan mode pengaturan warna.

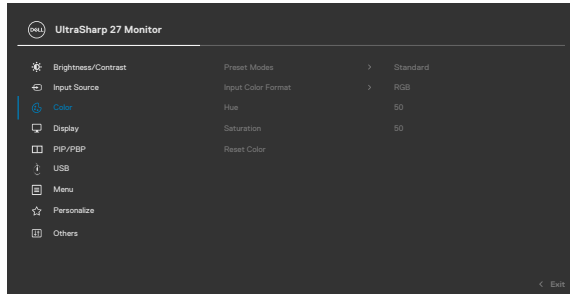

### Preset Mode (Mode Preset)

Ketika Anda memilih Preset Modes, Anda bisa memilih **Standard**, **Movie**, **Game**, **Color Temp. (Suhu Warna)**, **Color Space (Ruang Warna)** atau **Custom Color** dari daftar.

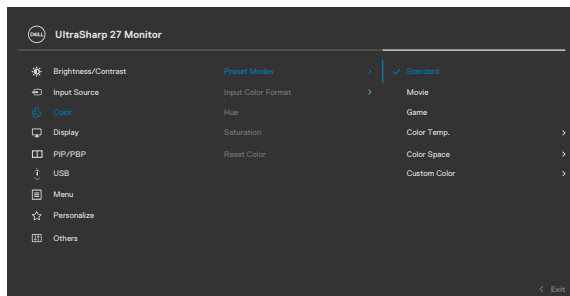

- **Standard (Standar):** Pengaturan Warna default, Monitor ini menggunakan panel cahaya biru redup yang disertifikasi oleh TUV untuk mengurangi output cahaya biru dan menghasilkan gambar yang lebih nyaman dan tidak terlalu menstimulasi mata saat membaca di layar.
- **Movie (Film):** Ideal untuk film.
- **Game (Permainan):** Ideal untuk hampir semua aplikasi game.



---

## Ikon Menu dan Submenu Deskripsi

---

- **Color Temp. (Suhu Warna):** Layar akan terlihat lebih hangat dengan warna merah/kuning dan panel geser ditetapkan di 5.000K atau lebih sejuk dengan warna biru dan panel geser ditetapkan di 10.000K.
- **Color Space (Ruang Warna):** Memungkinkan pengguna memilih ruang warna: **sRGB, Rec. 709, DCI-P3.**
- **Custom Color (Warna Kustom):** Untuk menyesuaikan pengaturan warna secara manual. Tekan tombol joystick kiri dan kanan untuk menyesuaikan nilai Merah, Hijau, dan Biru, lalu buat mode warna preset Anda sendiri.

---

### Input Color Format (Format Input Warna)

Untuk menetapkan mode input video.

- **RGB:** Gunakan pilihan ini jika monitor Anda tersambung ke komputer atau pemutar media yang mendukung output RGB.
- **YCbCr:** Pilih opsi ini jika pemutar media Anda mendukung hanya output YCbCr.

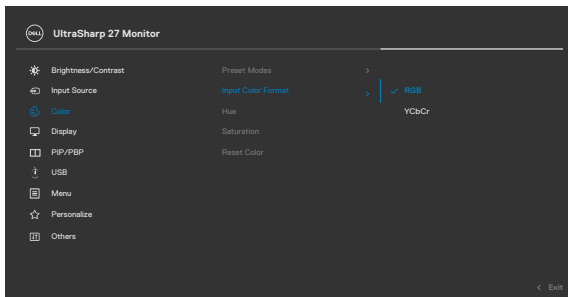

---

### Hue (Rona)

Gunakan joystick untuk menyesuaikan rona dari 0 hingga 100.

**CATATAN:** Penyesuaian rona warna hanya tersedia untuk mode Film dan Game.

---

### Saturation (Saturasi)

Gunakan joystick untuk menyesuaikan saturasi dari 0 hingga 100.

**CATATAN:** Penyesuaian Saturasi hanya tersedia untuk mode Film dan Game.

---





---

**Ikona Menu dan Submenu Deskripsi**

---

**Reset Color  
(Atur Ulang  
Warna)**

Mengatur ulang pengaturan warna monitor ke default pabrik. Tekan  untuk memilih fungsi ini.

**Display  
(Tampilan)**

Gunakan menu Tampilan untuk menyesuaikan gambar.

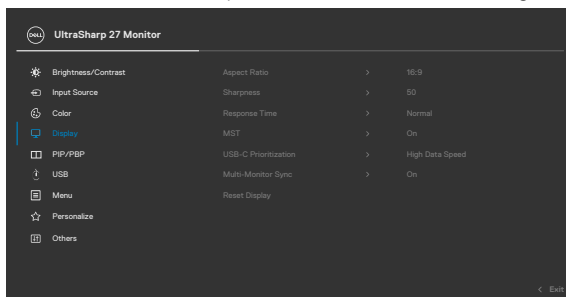

---

**Aspect Ratio  
(Rasio Aspek)**

Menyesuaikan rasio gambar ke **Wide 16:9 (Lebar 16:9)**, **Auto Resize (Ubah Ukuran Otomatis)**, **4:3**, atau **1:1**.

---

**Sharpness  
(Ketajaman)**

Membuat gambar terlihat lebih tajam dan lebih halus. Gerakkan joystick ke atas dan bawah untuk menyesuaikan ketajaman dari '0' hingga '100'.

---

**Response Time  
(Waktu Respons)**

Dapat digunakan untuk mengatur **Waktu Respons** ke **Normal** atau **Cepat**.

---

**MST**

Multi Stream Transport (MST) DP, atur ke AKTIF untuk mengaktifkan MST (DP out), atur ke TIDAK AKTIF untuk menonaktifkan fungsi MST.

**CATATAN:** Saat kabel upstream DP/USB Tipe C dan kabel downstream DP tersambung, monitor akan mengatur MST = AKTIF secara otomatis, tindakan ini hanya akan dilakukan sekali setelah Pengaturan Ulang Pabrik atau Pengaturan Ulang Layar. Lihat **“Menyambungkan Monitor untuk fungsi DP Multi-Stream Transport (MST)”**.

---

**USB-C  
Prioritization  
(Penentuan  
Prioritas USB-C)  
(khusus U2722DE)**

Memungkinkan Anda menentukan prioritas untuk mentransfer data dengan resolusi tinggi (Resolusi Tinggi) atau kecepatan tinggi (Kecepatan Data Tinggi) saat menggunakan port USB-C/DisplayPort.



---

**Ikona Menu dan Submenu Deskripsi**

---

**Multi-Monitor Sync (Sinkronisasi Multi-Monitor)**

Sinkronisasi Multi-Monitor memungkinkan beberapa monitor disambungkan secara daisy chain melalui DisplayPort untuk mensinkronisasi grup standar pengaturan OSD di latar belakang. Pilihan OSD, "**Multi-Monitor Sync (Sinkronisasi Multi-Monitor)**" akan dibuat dalam Menu Layar untuk memungkinkan pengguna mengaktifkan/menonaktifkan sinkronisasi.

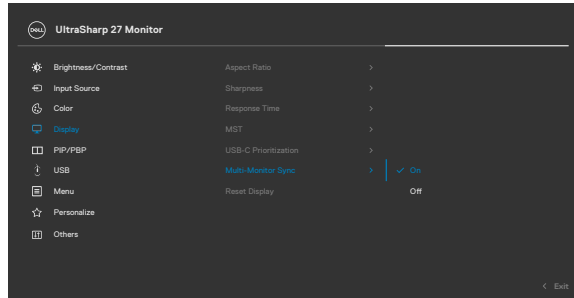

---

**Reset Display (Atur Ulang Tampilan)**

Mengatur ulang semua pengaturan dalam menu **Display (Tampilan)** ke default pabrik. Tekan  untuk memilih fungsi ini.

---



## Ikon Menu dan Submenu Deskripsi



### PIP/PBP

Fungsi ini menampilkan jendela yang memunculkan gambar dari sumber input lain.

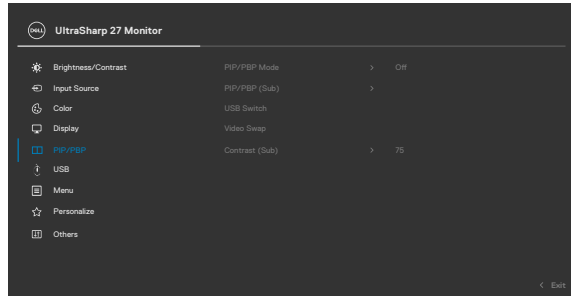

Jendela Utama	Jendela Tambahan	
	USB-C	DP
USB-C	√	√
DP	√	√

**CATATAN:** Gambar dalam PBP akan ditampilkan di bagian tengah layar, bukan di layar penuh.



## Ikun Menu dan Submenu Deskripsi

### PIP/PBP Mode (Mode PIP/PBP)

Menyesuaikan mode PIP atau PBP (Gambar per Gambar).

Anda dapat menonaktifkan fitur ini dengan memilih Off (Tidak Aktif).

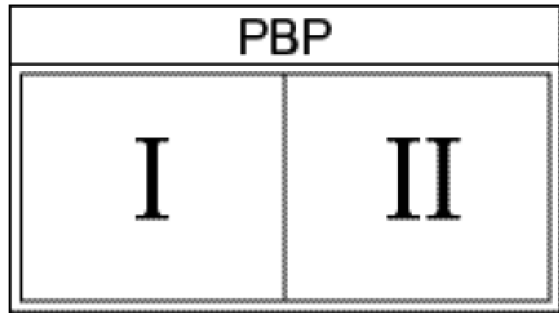
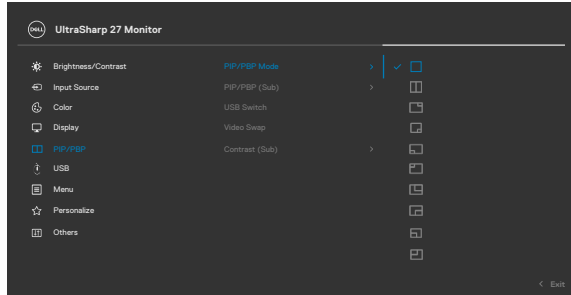

---

**Ikon Menu dan Submenu Deskripsi**

---

**PIP/PBP (Sub)**

Pilih di antara sinyal video berbeda yang mungkin tersambung ke monitor Anda untuk jendela tambahan PBP. Tekan tombol  untuk memilih sinyal sumber jendela tambahan PBP.

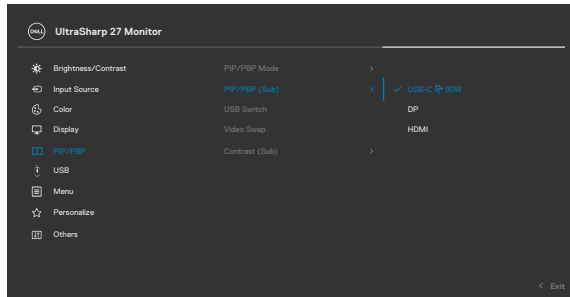

---

**USB Switch  
(Switch USB)  
(khusus U2722DE)**

Pilih untuk beralih antara sumber upstream USB dalam mode PBP. Gerakkan joystick untuk beralih di antara sumber upstream USB di mode PBP.

---

**Video Swap  
(Alih Video)**

Pilih untuk mengalihkan video antara jendela utama dan jendela tambahan di mode PBP. Gerakkan joystick untuk mengalihkan jendela utama dan jendela tambahan.

---

**Contrast (Sub)  
(Kontras (Sub))**

Sesuaikan tingkat kontras gambar di Mode PBP. Gerakkan joystick untuk meningkatkan atau menurunkan kontras.

---



---

**Ikun Menu dan Submenu Deskripsi**

---

**USB  
(khusus U2722DE)**

Memungkinkan Anda mengatur port upstream USB untuk sinyal input DP, sehingga port downstream USB monitor (Misalnya, keyboard dan mouse) dapat digunakan oleh sinyal input yang aktif saat Anda menyambungkan komputer ke salah satu port upstream. Saat Anda hanya menggunakan satu port upstream, port upstream yang tersambung akan aktif.

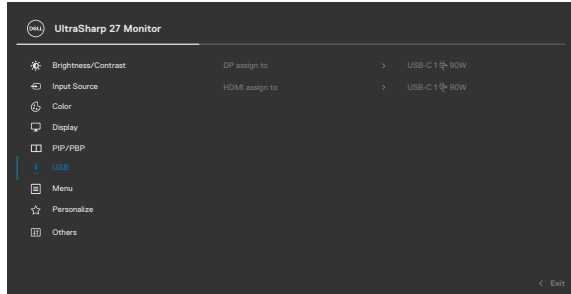

**CATATAN:** Untuk mencegah kerusakan atau kehilangan data, sebelum mengubah port upstream USB, pastikan tidak ada perangkat penyimpanan USB yang digunakan oleh komputer yang tersambung ke port upstream USB monitor.

---



---

## Ikun Menu dan Submenu Deskripsi

---



### Menu

Pilih pilihan ini untuk menyesuaikan pengaturan OSD, seperti bahasa OSD, lama waktu menu tetap tampil di layar, dan lainnya.

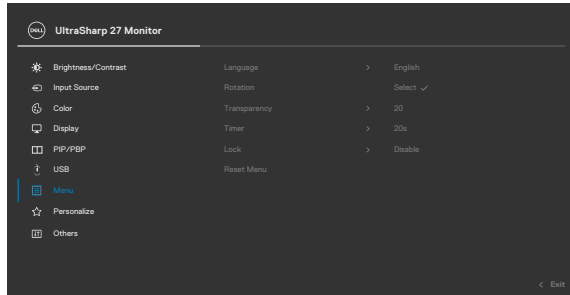

---

### Language (Bahasa)

Mengatur tampilan OSD ke salah satu dari delapan bahasa.

(Inggris, Spanyol, Prancis, Jerman, Portugis Brasil, Rusia, Tionghoa Modern, atau Jepang).

---

### Rotation (Rotasi)

Putar OSD 0/90/270 derajat.

Anda dapat menekan Joystick untuk merotasi setiap kali digunakan.

---

### Transparency (Transparansi)

Gunakan pilihan ini untuk mengubah transparansi menu dengan menggerakkan joystick ke atas atau bawah (Kisaran: 0 - 100).

---

### Timer

**OSD Hold Time (Waktu Tunggu OSD):** Mengatur lama waktu OSD tetap aktif setelah Anda menekan tombol.

Gerakkan joystick untuk menyesuaikan panel geser dalam penambahan 1 detik, mulai dari 5 hingga 60 detik.

---



## Ikon Menu dan Submenu Deskripsi

### Lock (Kunci)

Dengan tombol kontrol terkunci, Anda dapat mencegah orang lain mengakses kontrol. Hal ini juga mencegah pengaktifan yang tak disengaja dalam konfigurasi beberapa monitor yang bersebelahan.

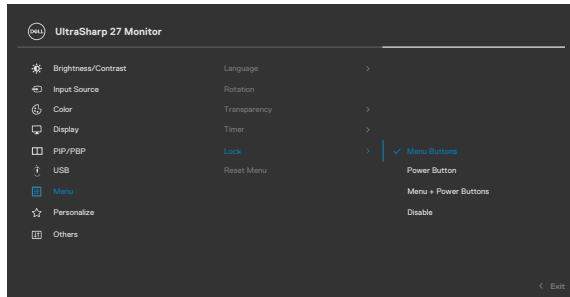

- **Tombol Menu:** Melalui OSD untuk mengunci tombol Menu.
- **Tombol Daya:** Melalui OSD untuk mengunci tombol Daya.
- **Tombol Menu + Daya:** Melalui OSD untuk mengunci semua tombol Menu dan Daya.
- **Nonaktif:** Gerakkan Joystick ke kiri, lalu tahan selama 4 detik.

### Reset Menu (Atur Ulang Menu)

Mengatur ulang semua pengaturan dalam menu **Reset (Atur Ulang)** ke default pabrik. Tekan  untuk memilih fungsi ini.

### Personalize (Personalisasi)

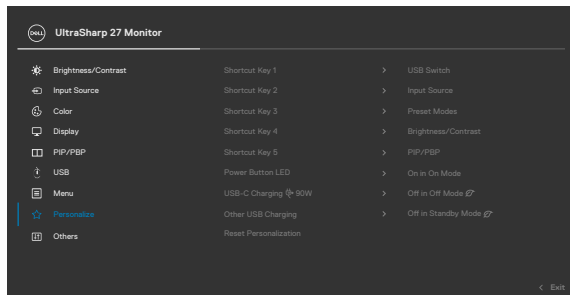



Ikon	Menu dan Submenu	Deskripsi
	<b>Shortcut key 1</b> (Tombol pintasan 1)	Pilih dari rangkaian <b>Preset Modes (Mode Preset)</b> ,
	<b>Shortcut key 2</b> (Tombol pintasan 2)	<b>Brightness/Contrast (Kecerahan/Kontras)</b> , <b>Input</b>
	<b>Shortcut key 3</b> (Tombol pintasan 3)	<b>Source (Sumber Input)</b> , <b>Aspect Ratio (Rasio</b>
	<b>Shortcut key 4</b> (Tombol pintasan 4)	<b>Aspek)</b> , <b>Rotation (Rotasi)</b> , <b>PIP/PBP</b> , <b>Video Swap</b>
	<b>Shortcut key 5</b> (Tombol pintasan 5)	<b>(Alih Video)</b> , <b>Display Info (Info Tampilan)</b> , <b>USB</b>
	<b>Power Button LED</b> (LED Tombol Daya)	<b>Switch (Switch USB) (khusus U2722DE)</b> sebagai
		tombol pintasan.



## Ikon Menu dan Submenu Deskripsi



### Others (Lainnya)

Gunakan pilihan ini untuk menyesuaikan pengaturan OSD seperti **DDC/CI**, **LCD conditioning (Pengkondisian LCD)**, dan lainnya.

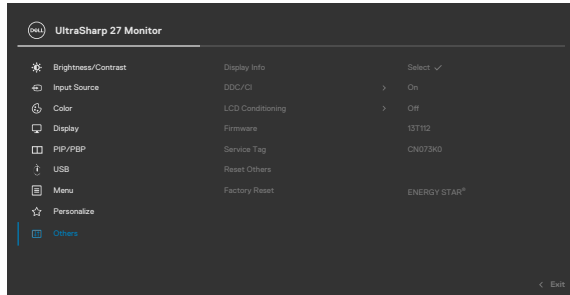

### Display Info (Info Tampilan)

Menampilkan pengaturan monitor saat ini.  
Tekan  untuk memilih fungsi ini.  
**U2722D/U2722DX:**

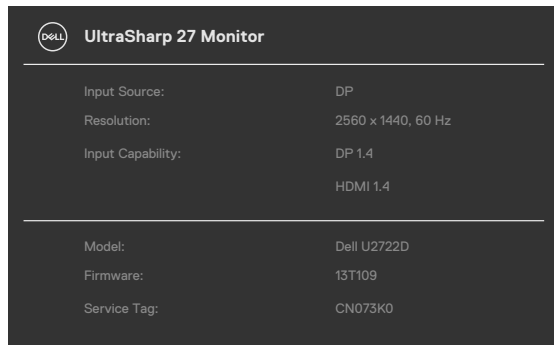

## Ikon Menu dan Submenu Deskripsi

### U2722DE:

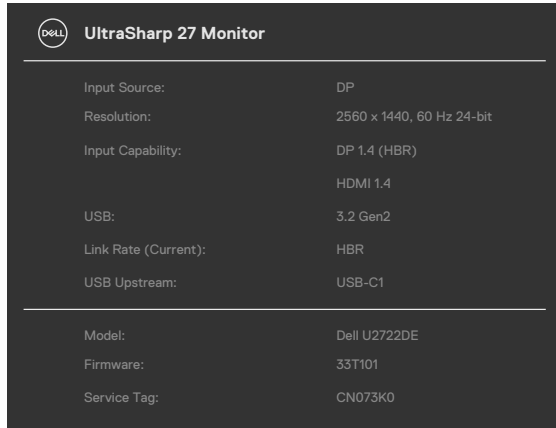

UltraSharp 27 Monitor	
Input Source:	DP
Resolution:	2560 x 1440, 60 Hz 24-bit
Input Capability:	DP 1.4 (HBR)
	HDMI 1.4
USB:	3.2 Gen2
Link Rate (Current):	HBR
USB Upstream:	USB-C1
-----	
Model:	Dell U2722DE
Firmware:	33T101
Service Tag:	CN073K0

### DDC/CI

**DDC/CI** (Display Data Channel/Command Interface) memungkinkan penyesuaian parameter monitor (kecerahan, keseimbangan warna, dsb.) melalui perangkat lunak di komputer. Anda dapat menonaktifkan fitur ini dengan memilih **Off (Tidak Aktif)**. Aktifkan fitur ini untuk pengalaman terbaik dan performa optimal pada monitor Anda.

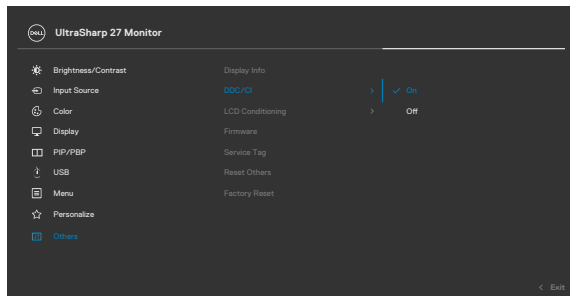

---

## **Ikun Menu dan Submenu Deskripsi**

---

### **LCD Conditioning (Pengkondisian LCD)**

Membantu mengurangi masalah kecil seperti retensi gambar. Tergantung pada derajat retensi gambar, program tersebut mungkin memerlukan beberapa waktu untuk berfungsi. Anda dapat mengaktifkan fitur ini dengan memilih **On (Aktif)**.

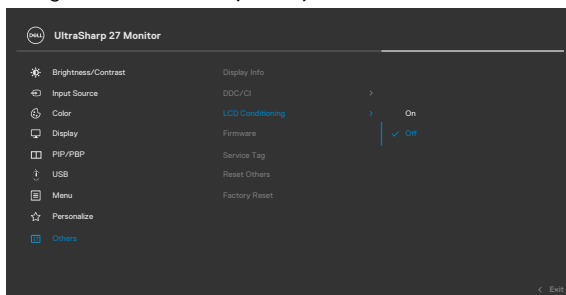

---

### **Firmware**

Menampilkan versi firmware monitor Anda.

### **Service Tag (Tag Servis)**

Menampilkan Tag Servis. Tag Servis adalah pengidentifikasi alfanumerik unik yang memungkinkan Dell mengidentifikasi spesifikasi produk dan mengakses informasi jaminan.

**CATATAN:** Tag Servis juga dicetak pada label yang terletak pada bagian belakang penutup.

---

### **Reset Others (Atur Ulang Lainnya)**

Mengatur ulang semua pengaturan dalam menu **Others (Lainnya)** ke default pabrik.

Tekan  untuk memilih fungsi ini.

---

### **Factory Reset (Pengaturan Ulang Pabrik)**

Memulihkan semua nilai preset ke pengaturan default pabrik.

---



## Menggunakan fungsi Penguncian OSD

Anda dapat mengunci tombol kontrol panel depan untuk mencegah akses ke menu OSD dan/atau tombol daya.

### Gunakan menu Kunci untuk mengunci tombol tersebut.

1. Pilih salah satu opsi berikut.

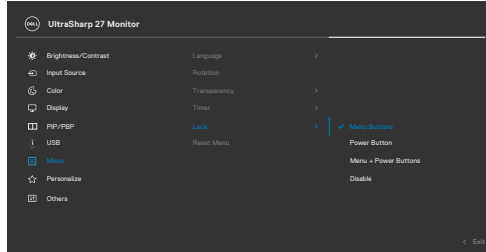

2. Pesan berikut akan muncul.

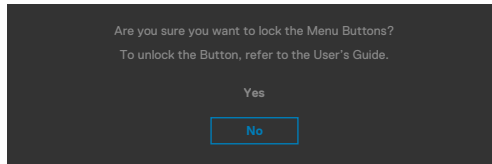

3. Pilih Ya untuk mengunci tombol. Setelah terkunci, menekan tombol kontrol mana pun akan menampilkan ikon kunci 





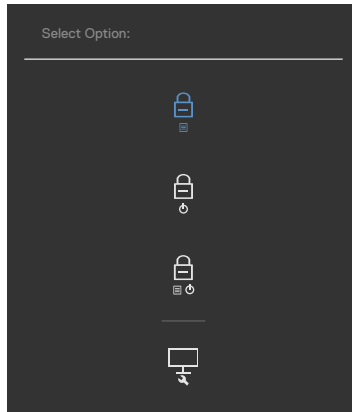

## Gunakan Joystick untuk mengunci tombol tersebut.

Tekan navigasi arah kiri di Joystick selama empat detik, lalu menu akan ditampilkan di layar.



Pilih salah satu opsi berikut:



Pilihan	Keterangan
1  <b>Penguncian Tombol Menu</b>	Pilih opsi ini untuk mengunci fungsi menu OSD.
2  <b>Penguncian tombol Daya</b>	Gunakan pilihan ini untuk mengunci tombol daya. Tindakan ini akan mencegah pengguna menonaktifkan monitor menggunakan tombol daya.
3  <b>Penguncian tombol Menu dan Daya</b>	Gunakan pilihan ini untuk mengunci menu OSD dan tombol daya agar tidak dapat menonaktifkan monitor.
4  <b>Diagnosis Internal</b>	Gunakan pilihan ini untuk menjalankan diagnostik internal, lihat <a href="#">Diagnostik Internal</a> .

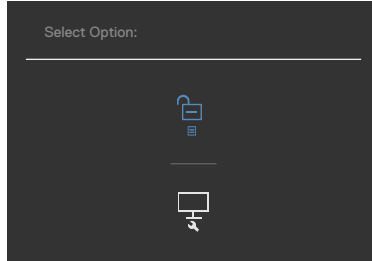

## Untuk membuka kunci tombol.

Tekan navigasi arah kiri di Joystick selama empat detik hingga menu ditampilkan di layar. Tabel berikut menjelaskan pilihan untuk membuka kunci tombol kontrol panel depan.



Pilihan		Keterangan
1		Gunakan pilihan ini untuk membuka kunci fungsi menu OSD.
<b>Buka kunci Tombol Menu</b>		
2		Gunakan pilihan ini untuk membuka kunci tombol daya agar dapat menonaktifkan monitor.
<b>Buka kunci Tombol Daya</b>		
3		Gunakan pilihan ini untuk membuka kunci menu OSD dan tombol daya agar dapat menonaktifkan monitor.
<b>Buka kunci Tombol Menu dan Daya</b>		



## Konfigurasi Awal

Bila Anda memilih item OSD **Factory Reset (Pengaturan Ulang Pabrik)** dalam fitur Other (Lainnya), pesan berikut akan ditampilkan:

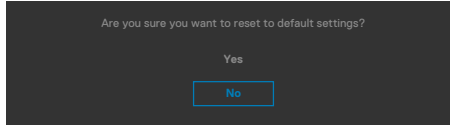

Bila Anda memilih **'Ya'** untuk mengatur ulang pengaturan default, pesan berikut akan muncul:

### U2722D/U2722DX

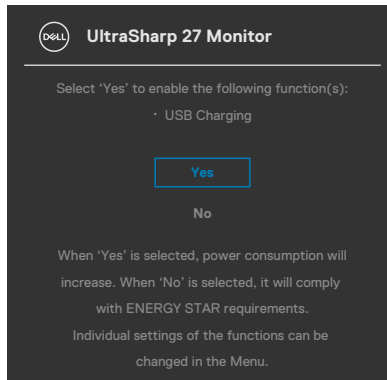

### U2722DE

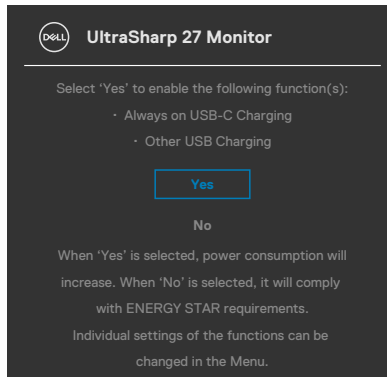



## Pesan peringatan OSD

Bila monitor tidak mendukung mode resolusi tertentu, Anda dapat melihat pesan berikut:

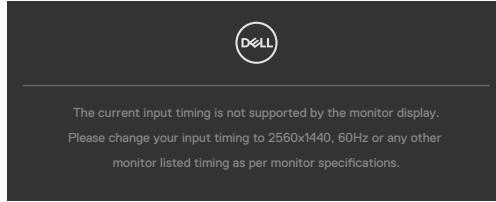

Ini berarti monitor tidak dapat disinkronisasi dengan sinyal yang diterima dari komputer. Lihat [Spesifikasi Monitor](#) untuk kisaran frekuensi Horizontal dan Vertikal yang dapat dikenali oleh monitor ini. Mode yang disarankan adalah 2560 x 1440.

Anda dapat melihat pesan berikut sebelum fungsi DDC/CI dinonaktifkan:

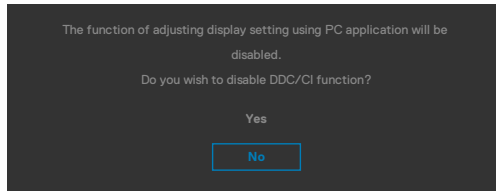

Saat monitor beralih ke mode Power Save (Hemat Daya), pesan berikut akan ditampilkan:

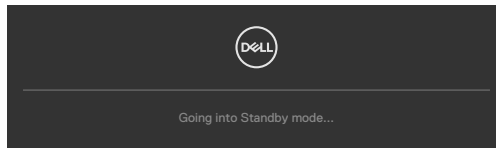

Aktifkan komputer dan bangun monitor untuk memperoleh akses ke [OSD](#).

Jika Anda menekan tombol apa pun selain tombol daya, pesan berikut akan ditampilkan, tergantung pada input yang dipilih:

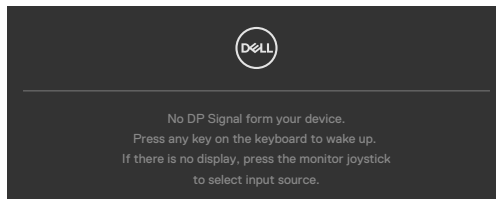

Pesan yang ditampilkan sewaktu kabel yang mendukung mode alternatif DP tersambung ke monitor dalam kondisi berikut:

Saat Pilih Otomatis pada **USB-C** diatur ke **Sarankan untuk Beberapa Input**.

- Saat kabel USB-C tersambung ke monitor.

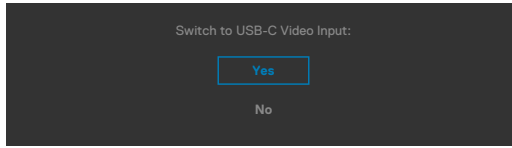

Jika monitor tersambung ke dua port atau lebih, saat mode **Auto (Otomatis)** pada Sumber Input dipilih, monitor akan beralih ke port berikutnya yang memiliki sinyal.

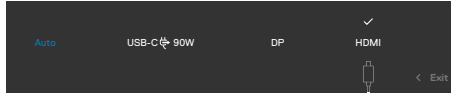

Pilih item OSD **Nonaktif dalam Mode Siaga** pada fitur Personalisasi, lalu pesan berikut akan muncul:

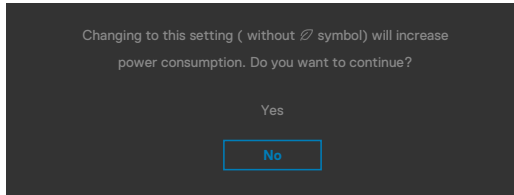

Bila Anda menyesuaikan tingkat Kecerahan di atas 75% tingkat default, maka pesan berikut akan ditampilkan:

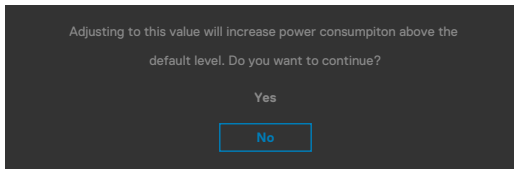

- Saat pengguna memilih “Ya”, pesan daya hanya akan ditampilkan satu kali.
- Saat pengguna memilih “Tidak”, pesan peringatan daya akan muncul kembali.
- Pesan peringatan daya akan muncul kembali hanya jika pengguna melakukan Pengaturan Ulang Pabrik dari menu OSD.



Jika input USB-C / DP / HDMI dipilih dan kabel yang terkait tidak tersambung, kotak dialog mengambang seperti yang ditunjukkan di bawah ini akan ditampilkan.

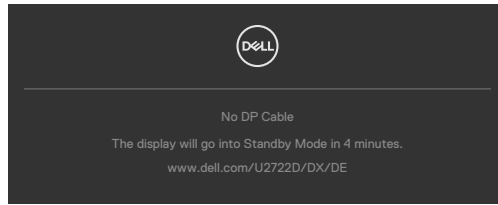

atau

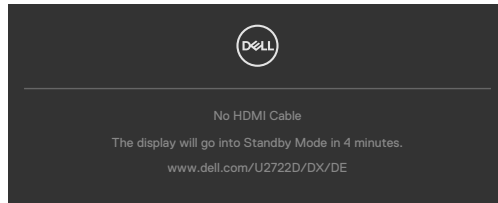

atau

**(Khusus U2722DE)**

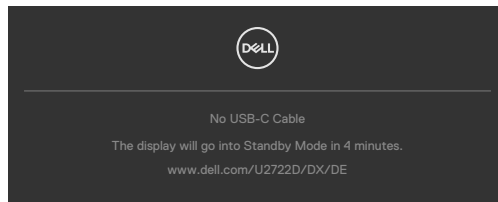

Lihat [Penyelesaian Masalah](#) untuk informasi selengkapnya.



## Mengatur resolusi maksimum

Untuk mengatur resolusi maksimum pada monitor:

Di Windows 7, Windows 8, atau Windows 8.1:

1. Hanya untuk Windows 8 atau Windows 8.1, pilih ubin Desktop agar dapat beralih ke desktop klasik. Untuk Windows Vista dan Windows 7, lewati langkah ini.
2. Klik kanan desktop, lalu klik **Screen Resolution (Resolusi Layar)**.
3. Klik daftar Drop-down **Screen Resolution (Resolusi Layar)**, lalu pilih **2560 x 1440**.
4. Klik **OK**.

Di Windows 10:

1. Klik kanan desktop, lalu klik **Display Settings (Pengaturan Tampilan)**.
2. Klik **Advanced display settings (Pengaturan tampilan lanjutan)**.
3. Klik daftar drop-down **Resolution (Resolusi)**, lalu pilih **2560 x 1440**.
4. Klik **Apply (Terapkan)**.

Jika **2560 x 1440** tidak tersedia sebagai pilihan, Anda mungkin perlu memperbarui driver grafis. Tergantung pada komputer Anda, selesaikan salah satu prosedur berikut:

Jika Anda memiliki desktop atau komputer portabel Dell:

- Kunjungi <https://www.dell.com/support>, masukkan tag servis, lalu unduh driver terbaru untuk kartu grafis Anda.

**Jika Anda menggunakan komputer non-Dell (laptop atau desktop):**

- Kunjungi situs web dukungan produsen komputer Anda, lalu unduh driver grafis terbaru.
- Kunjungi situs web produsen kartu grafis Anda, lalu unduh driver grafis terbaru.



# Sinkronisasi Multi-Monitor

Sinkronisasi Multi-Monitor memungkinkan beberapa monitor disambungkan secara daisy chain melalui DisplayPort untuk mensinkronisasi grup standar pengaturan OSD di latar belakang.

Pilihan OSD, "Sinkronisasi Multi-Monitor" akan tersedia dalam Menu Layar untuk memungkinkan pengguna mengaktifkan/menonaktifkan sinkronisasi.

**CATATAN: MMS tidak didukung pada interface HDMI.**

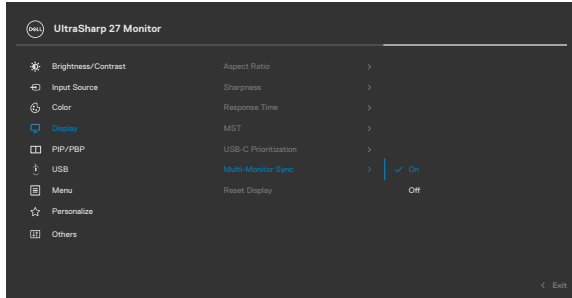

Jika Monitor 2 mendukung Sinkronisasi Multi-Monitor, pilihan MMS-nya akan secara otomatis diatur ke On (Aktif) untuk sinkronisasi.

Jika menyinkronisasi pengaturan OSD di seluruh monitor tidak dipilih, fitur ini dapat dinonaktifkan dengan mengatur pilihan MMS pada monitor apa pun ke Off (Nonaktif).

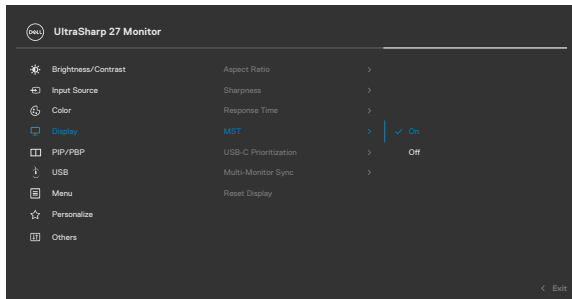

## Pengaturan OSD yang dapat Disinkronisasi

- Brightness (Kecerahan)
- Contrast (Kontras)
- Preset Modes (Mode Standar)
- Color Temperature (Suhu Warna)
- Custom Color (RGB Gain) (Warna Kustom (Peningkatan RGB))
- Hue (Movie, Game mode) (Rona Warna (Mode Film, Game))
- Saturation (Movie, Game mode) (Saturasi (Mode Film, Game))
- Response Time (Waktu Respons)
- Sharpness (Ketajaman)

## Mengatur MMS (Sinkronisasi Multi-Monitor)

Selama pengaktifan daya awal atau penyambungan monitor baru, sinkronisasi pengaturan pengguna hanya dapat dimulai jika MMS Aktif. Semua monitor harus mensinkronisasi pengaturan dari Monitor 1.

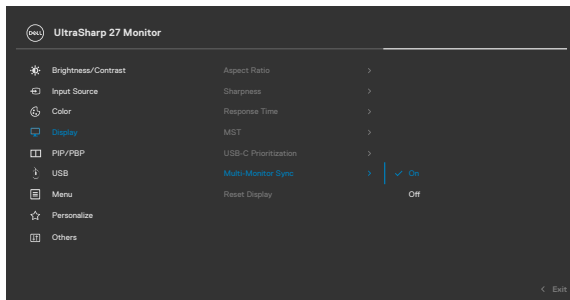

Setelah sinkronisasi pertama, sinkronisasi berikutnya akan dilakukan berdasarkan perubahan pada grup pengaturan yang ditentukan sebelumnya dari setiap node dalam rangkaian. Setiap node dapat memulai perubahan downstream dan upstream.

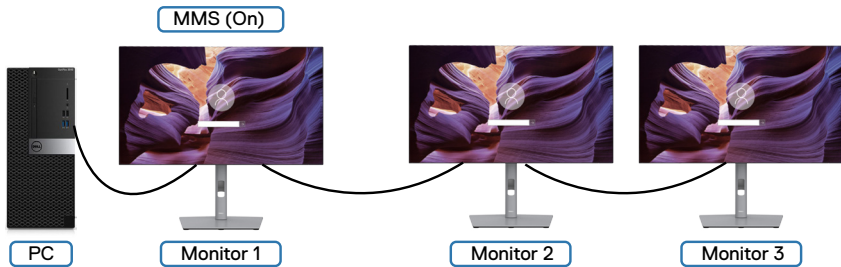

## Mengatur Switch KVM USB (Khusus U2722DE)

Untuk mengatur Switch KVM USB sebagai Tombol Pintasan untuk monitor:

1. Tekan tombol joystick untuk membuka menu utama OSD.
2. Gerakkan joystick untuk memilih **Personalize (Personalisasi)**.

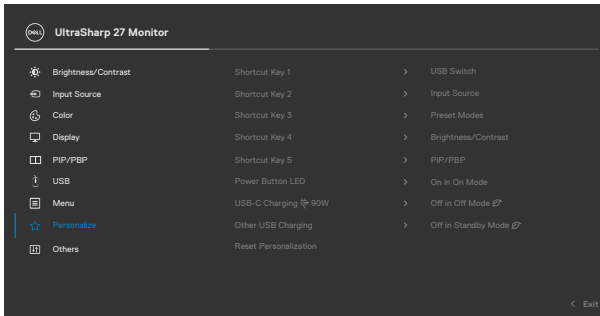

3. Gerakkan joystick ke kanan untuk mengaktifkan pilihan yang disorot.
4. Gerakkan joystick ke kanan untuk mengaktifkan pilihan **Shortcut Key 1 (Tombol Pintasan 1)**.
5. Gerakkan joystick ke atas atau ke bawah untuk memilih **USB Switch (Switch USB)**.

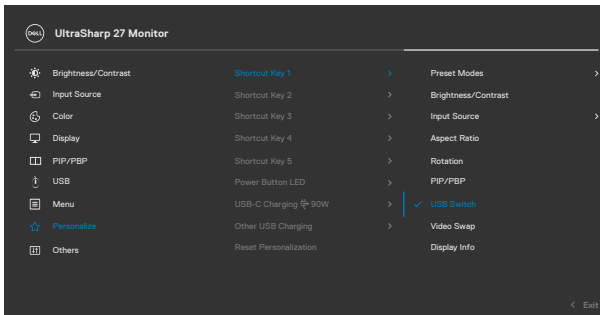

6. Tekan joystick untuk mengkonfirmasi pilihan.

 **CATATAN:** Fungsi Switch KVM USB hanya dapat digunakan dalam mode PBP.



Berikut adalah ilustrasi beberapa skenario sambungan dan pengaturan menu Pilihan USB, seperti yang diilustrasikan dalam bingkai warna yang sesuai.

1. Saat menyambungkan **HDMI + USB A ke C** ke komputer 1 dan **DP + USB A ke C** ke komputer 2:

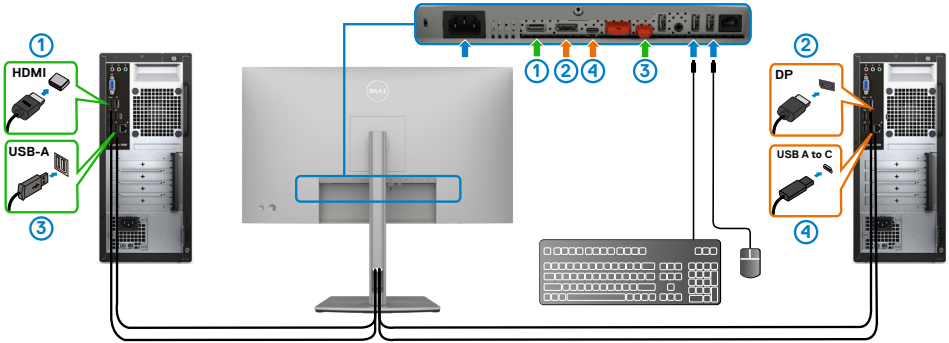

**CATATAN: Sambungan USB-C saat ini hanya mendukung transfer data.**

Pastikan Pemilihan USB untuk **HDMI** telah diatur ke **USB-C 2** dan **DP** diatur ke **USB-C 1** ➔ **90 W.**

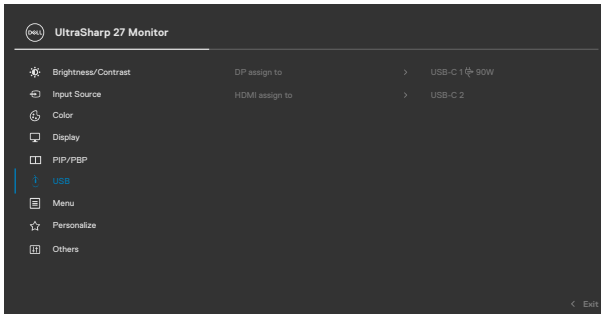



2. Saat menyambungkan **HDMI + USB A ke C** ke komputer 1 dan **USB-C** ke komputer 2:

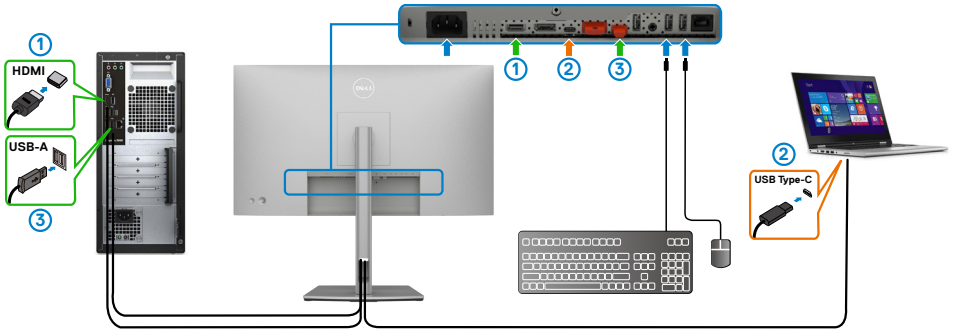

**CATATAN:** Sambungan USB-C saat ini mendukung transfer video dan data. Pastikan **USB Selection (Pemilihan USB)** untuk **HDMI** diatur ke **USB-C 2**.

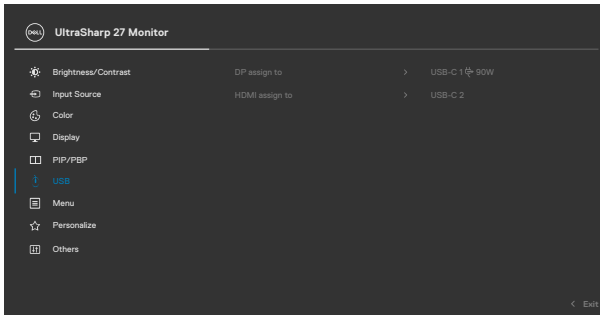

**CATATAN:** Karena port USB-C mendukung mode Alternatif DisplayPort, Anda tidak perlu mengatur Pemilihan USB ke USB-C.

**CATATAN:** Bila Anda menyambungkan ke sumber input video berbeda yang tidak ditunjukkan di atas, ikuti metode yang sama guna membuat pengaturan yang benar untuk Pemilihan USB untuk memasang port.



## Mengatur KVM Otomatis (Khusus U2722DE)

Anda dapat mengikuti petunjuk berikut untuk mengonfigurasi KVM Otomatis untuk monitor:

1. Pastikan **PIP/PBP Mode (Mode PIP/PBP)** sudah dalam kondisi **Off (Mati)**.

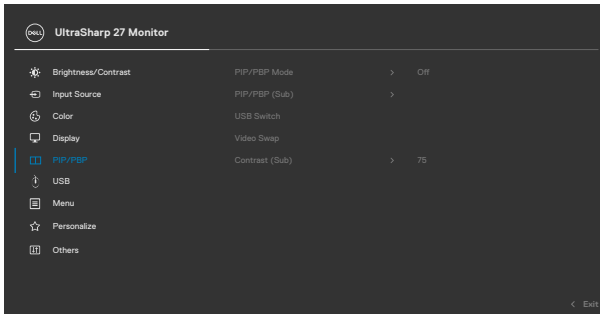

2. Pastikan bahwa **Auto Select (Pilih Otomatis)** telah **On (Aktif)** dan **Auto Select for USB-C (Pilih Otomatis untuk USB-C)** diatur ke Ya.

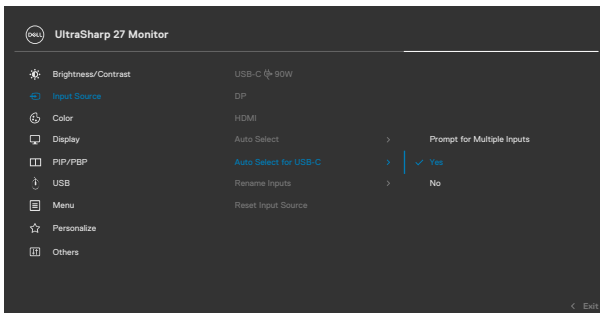
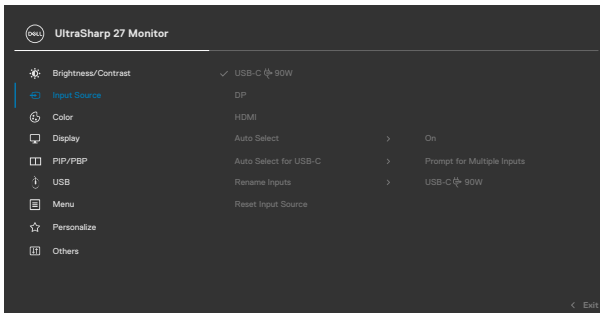

3. Pastikan bahwa port USB dan input video dipasangkan dengan benar.

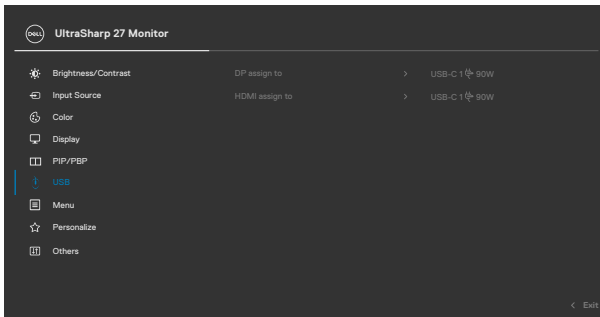

**CATATAN:** Untuk sambungan USB-C, tidak diperlukan pengaturan lebih lanjut.



# Penyelesaian Masalah

**⚠ PERINGATAN:** Sebelum Anda memulai prosedur apa pun di bagian ini, ikuti [Petunjuk Keselamatan](#).

## Uji mandiri

Monitor Anda menyediakan fitur uji mandiri yang memungkinkan Anda memeriksa apakah monitor Anda berfungsi dengan benar. Jika monitor dan komputer Anda tersambung dengan benar namun layar monitor tetap gelap, jalankan uji mandiri monitor dengan melakukan langkah-langkah berikut:

1. Matikan komputer dan monitor.
2. Lepas kabel video dari bagian belakang komputer. Untuk memastikan operasi Uji Mandiri berjalan dengan benar, lepas semua kabel digital dan analog dari bagian belakang komputer.
3. Hidupkan monitor.

Kotak dialog mengambang akan muncul di layar (dengan latar belakang hitam), jika monitor tidak dapat mengenali sinyal video dan berfungsi dengan benar. Selama dalam mode Uji mandiri, LED daya akan tetap putih. Selain itu, tergantung pada input yang dipilih, salah satu dialog yang ditunjukkan di bawah akan terus bergulir pada layar.

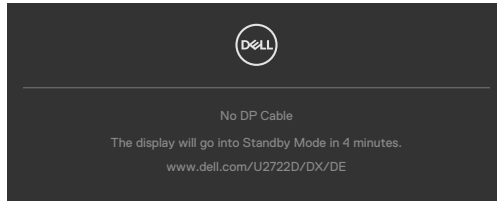

atau

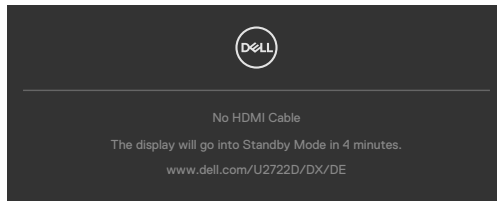

atau

**(Khusus U2722DE)**

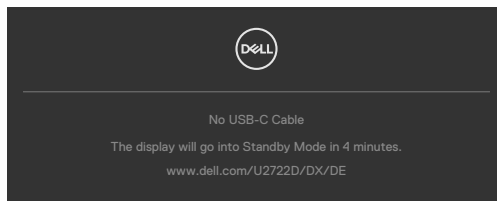

4. Kotak ini juga akan ditampilkan selama pengoperasian sistem normal jika kabel video terputus atau rusak.
5. Matikan monitor, sambungkan kembali kabel video, lalu hidupkan komputer dan monitor Anda.

Jika layar monitor masih kosong setelah menjalankan prosedur sebelumnya, periksa pengontrol video dan komputer Anda, karena monitor masih berfungsi dengan baik.

## Diagnostik internal

Monitor Anda memiliki alat diagnostik internal yang dapat membantu Anda menentukan apakah ketidaknormalan layar yang Anda alami merupakan masalah yang disebabkan oleh monitor atau oleh komputer dan kartu video.

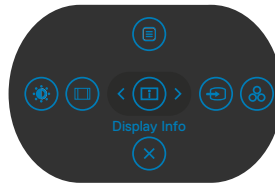

### Untuk menjalankan diagnostik internal:

1. Pastikan layar bersih (tidak ada partikel debu pada permukaan layar).
2. Tekan terus Tombol 5 selama empat detik hingga menu ditampilkan di layar.
3. Dengan menggunakan kontrol joystick, sorot pilihan Diagnostics (Diagnostik)  dan tekan tombol joystick untuk memulai diagnostik. Layar abu-abu akan ditampilkan.
4. Amati apakah terdapat kecacatan atau ketidaknormalan pada layar.
5. Alihkan joystick sekali lagi hingga layar merah ditampilkan.
6. Amati apakah terdapat kecacatan atau ketidaknormalan pada layar.
7. Ulangi langkah 5 dan 6 hingga layar menampilkan warna hijau, biru, hitam, dan putih. Catat adanya ketidaknormalan atau kecacatan.

Pengujian selesai setelah layar teks ditampilkan. Untuk keluar, alihkan kembali kontrol joystick.

Jika Anda tidak mendeteksi ketidaknormalan layar setelah menggunakan alat bantu diagnostik internal, berarti monitor berfungsi dengan baik. Periksa kartu video dan komputer.



# Masalah Umum

Tabel berikut berisi informasi umum tentang masalah monitor yang sering terjadi yang mungkin Anda alami dan kemungkinan solusinya:

Gejala Umum	Masalah yang Anda Alami	Kemungkinan Solusi
Video Tidak Ada/LED Daya mati	Gambar tidak ada	<ul style="list-style-type: none"><li>• Pastikan kabel video yang menyambungkan monitor dengan komputer telah tersambung dengan benar dan kencang.</li><li>• Pastikan stopkontak berfungsi dengan baik menggunakan peralatan listrik lainnya.</li><li>• Pastikan tombol daya ditekan sepenuhnya.</li><li>• Pastikan sumber input yang benar telah dipilih dalam menu <b>Sumber Input</b>.</li></ul>
Video Tidak Ada/LED Daya menyala	Tidak ada gambar atau kecerahan	<ul style="list-style-type: none"><li>• Tingkatkan kecerahan dan kontras melalui OSD.</li><li>• Jalankan pemeriksaan fitur uji mandiri monitor.</li><li>• Periksa apakah pin dalam konektor kabel video bengkok atau rusak.</li><li>• Jalankan diagnostik internal.</li><li>• Pastikan sumber input yang benar telah dipilih dalam menu <b>Sumber Input</b>.</li></ul>
Piksel Hilang	Layar LCD terdiri atas titik-titik	<ul style="list-style-type: none"><li>• Hidupkan dan matikan daya perangkat.</li><li>• Piksel yang mati secara permanen merupakan kecacatan alami yang dapat terjadi pada teknologi LCD.</li><li>• Untuk informasi selengkapnya tentang Kualitas dan Kebijakan Piksel Monitor Dell, kunjungi situs Dukungan Dell di: <a href="https://www.dell.com/pixelguidelines">https://www.dell.com/pixelguidelines</a>.</li></ul>
Piksel Lekat	Layar LCD terdiri atas titik-titik cerah	<ul style="list-style-type: none"><li>• Hidupkan dan matikan daya perangkat.</li><li>• Piksel yang mati secara permanen merupakan kecacatan alami yang dapat terjadi pada teknologi LCD.</li><li>• Untuk informasi selengkapnya tentang Kualitas dan Kebijakan Piksel Monitor Dell, kunjungi situs Dukungan Dell di: <a href="https://www.dell.com/pixelguidelines">https://www.dell.com/pixelguidelines</a>.</li></ul>
Masalah Kecerahan	Gambar terlalu redup atau terlalu cerah	<ul style="list-style-type: none"><li>• Atur ulang monitor ke pengaturan pabrik.</li><li>• Sesuaikan kontrol kecerahan dan kontras melalui OSD.</li></ul>



<b>Gejala Umum</b>	<b>Masalah yang Anda Alami</b>	<b>Kemungkinan Solusi</b>
Masalah Terkait Keselamatan	Tanda asap atau percikan yang terlihat	<ul style="list-style-type: none"> <li>· Jangan lakukan langkah penyelesaian masalah apa pun.</li> <li>· Segera hubungi Dell.</li> </ul>
Masalah Berselang	Kegagalan fungsi monitor saat dihidupkan dan dimatikan	<ul style="list-style-type: none"> <li>· Pastikan kabel video antara monitor dan komputer telah tersambung dengan benar dan kencang.</li> <li>· Atur ulang monitor ke pengaturan pabrik.</li> <li>· Jalankan fitur uji mandiri monitor untuk menentukan apakah masalah berselang tersebut muncul dalam mode uji mandiri.</li> </ul>
Warna Hilang	Gambar tidak berwarna	<ul style="list-style-type: none"> <li>· Lakukan uji mandiri monitor.</li> <li>· Pastikan kabel video antara monitor dan komputer telah tersambung dengan benar dan kencang.</li> <li>· Periksa apakah pin dalam konektor kabel video bengkok atau rusak.</li> </ul>
Warna Salah	Warna gambar buruk	<ul style="list-style-type: none"> <li>· Coba Mode Preset lain dalam OSD Pengaturan warna.</li> <li>· Sesuaikan nilai R/G/B dalam Warna Kustom dalam menu OSD Warna.</li> <li>· Ubah Format Warna Input ke PC RGB atau YCbCr dalam menu OSD Warna.</li> <li>· Jalankan diagnostik internal.</li> </ul>
Retensi gambar dari gambar statis yang tertinggal pada monitor dalam waktu lama	Bayangan buram dari gambar statis yang ditampilkan muncul pada layar	<ul style="list-style-type: none"> <li>· Nonaktifkan layar beberapa menit setelah durasi layar diam. Durasi layar diam dapat disesuaikan dalam Pengaturan Daya Windows atau pengaturan Penyimpanan Energi Mac.</li> <li>· Sebagai alternatif, gunakan screensaver yang dapat berubah secara dinamis.</li> </ul>



## Masalah spesifik produk

Masalah	Masalah yang Anda alami	Kemungkinan Solusi
Gambar layar terlalu kecil	Gambar dipusatkan pada layar, namun tidak memenuhi seluruh area tampilan	<ul style="list-style-type: none"><li>• Periksa pengaturan Rasio Aspek dalam menu OSD Tampilan.</li><li>• Atur ulang monitor ke pengaturan pabrik.</li></ul>
Tidak dapat menyesuaikan monitor dengan tombol pada panel depan	OSD tidak ditampilkan di layar	<ul style="list-style-type: none"><li>• Matikan monitor, lepas kabel daya monitor, pasang kembali, lalu hidupkan monitor.</li></ul>
Sinyal Input tidak ada saat kontrol pengguna ditekan	Gambar tidak ada, cahaya LED berwarna putih	<ul style="list-style-type: none"><li>• Periksa sumber sinyal. Pastikan komputer tidak dalam mode hemat daya dengan menggerakkan mouse atau menekan tombol apa pun pada keyboard.</li><li>• Periksa apakah kabel sinyal telah dipasang dengan benar. Sambungkan kembali kabel sinyal, jika perlu.</li><li>• Atur ulang komputer atau pemutar video.</li></ul>
Gambar tidak memenuhi seluruh layar	Gambar tidak dapat memenuhi tinggi atau lebar layar	<ul style="list-style-type: none"><li>• Karena format video yang berbeda (rasio aspek) pada DVD, monitor mungkin menampilkan tayangan dalam layar penuh.</li><li>• Jalankan diagnostik internal.</li></ul>
Gambar tidak ada saat menggunakan sambungan DP ke PC	Layar hitam	<ul style="list-style-type: none"><li>• Memverifikasi standar DP (DP1,1a atau DP1,4) yang dapat disertifikasikan oleh Kartu Grafis Anda. Unduh dan pasang driver kartu grafis terbaru.</li><li>• Beberapa kartu grafis DP1.1a tidak mendukung monitor DP1,4. Buka menu OSD, pada pemilihan Sumber Input, tekan terus tombol pemilih DP selama 8 detik untuk mengubah pengaturan monitor dari DP 1,4 ke DP 1.1a.</li></ul>





<b>Masalah</b>	<b>Masalah yang Anda alami</b>	<b>Kemungkinan Solusi</b>
Tidak ada gambar yang ditampilkan saat menggunakan sambungan USB-C ke komputer, laptop, dan sebagainya (Khusus U2722DE)	Layar Kosong	<ul style="list-style-type: none"> <li>• Verifikasikan jika antarmuka USB-C pada perangkat dapat mendukung mode alternatif DP.</li> <li>• Verifikasikan jika perangkat memerlukan pengisian daya lebih dari 90 W.</li> <li>• Antarmuka USB-C pada perangkat tidak mendukung mode alternatif DP.</li> <li>• Atur Windows ke mode Proyeksi.</li> <li>• Pastikan kabel USB-C tidak rusak.</li> </ul>
Daya tidak terisi saat menggunakan sambungan USB-C ke komputer, laptop, dll (Khusus U2722DE)	Tidak ada pengisian daya	<ul style="list-style-type: none"> <li>• Verifikasikan apakah perangkat mendukung salah satu dari profil pengisian daya 5 V/9 V/15 V/20V.</li> <li>• Verifikasikan jika Notebook memerlukan adaptor daya &gt;90 W.</li> <li>• Jika memerlukan adaptor daya &gt;90 W, Notebook mungkin tidak dapat diisi daya dengan sambungan USB-C.</li> <li>• Pastikan Anda hanya menggunakan adaptor resmi Dell atau adaptor yang diberikan bersama produk.</li> <li>• Pastikan kabel USB-C tidak rusak.</li> </ul>
Pengisian daya sering kali terputus saat menggunakan sambungan USB-C ke komputer, laptop, dll (Khusus U2722DE)	Pengisian daya secara berkala	<ul style="list-style-type: none"> <li>• Pastikan pemakaian daya maksimum perangkat lebih dari 90 W.</li> <li>• Pastikan Anda hanya menggunakan adaptor resmi Dell atau adaptor yang diberikan bersama produk.</li> <li>• Pastikan kabel USB-C tidak rusak.</li> </ul>
Tidak ada gambar bila menggunakan MST USB-C	Layar gelat atau DUT kedua bukan mode Prime	<ul style="list-style-type: none"> <li>• Input USB-C , Buka menu OSD, dalam Info Tampilan, pastikan Kecepatan Link adalah HBR2 atau HBR3, jika Kecepatan Link adalah HBR2, sebaiknya gunakan kabel USB-C ke DP untuk mengaktifkan MST.</li> </ul>



Masalah	Masalah yang Anda alami	Kemungkinan Solusi
Tidak ada sambungan jaringan	Jaringan terbatas atau terputus-putus	<ul style="list-style-type: none"> <li>• Periksa untuk memastikan prioritas data telah dipilih di OSD. Jangan Nonaktifkan/Aktifkan tombol daya saat jaringan tersambung, biarkan tombol daya tetap aktif.</li> </ul>
Port LAN tidak berfungsi (Khusus U2722DE)	Masalah pengaturan OS dan sambungan kabel	<ul style="list-style-type: none"> <li>• Pastikan BIOS dan driver untuk komputer terkini telah dipasang di komputer Anda.</li> <li>• Pastikan Pengontrol Ethernet Realtek Gigabit telah terinstal di Windows Device Manager.</li> <li>• Jika Konfigurasi BIOS Anda memiliki pilihan Diaktifkan/Dinonaktifkan LAN/GBE, pastikan telah diatur ke Diaktifkan.</li> <li>• Pastikan kabel Ethernet telah tersambung secara aman di monitor dan hub/router/firewall.</li> <li>• Periksa status LED kabel Ethernet untuk mengkonfirmasi konektivitas. Sumbungkan ulang kedua kabel Ethernet jika LED tidak menyala.</li> <li>• Pertama-tama, matikan komputer, lalu lepas kabel Tipe-C dan kabel daya monitor. Lalu, hidupkan komputer, pasang kabel daya monitor dan kabel Tipe-C.</li> </ul>



# Masalah spesifik USB (Universal Serial Bus)

Gejala Spesifik	Masalah yang Anda Alami	Kemungkinan Solusi
Interface USB tidak berfungsi	Periferal USB tidak berfungsi	<ul style="list-style-type: none"><li>• Pastikan layar telah dihidupkan.</li><li>• Sambungkan kembali kabel hulu ke komputer Anda.</li><li>• Sambungkan kembali periferal USB (konektor hilir).</li><li>• Matikan monitor, lalu hidupkan kembali.</li><li>• Jalankan boot ulang komputer.</li><li>• Perangkat USB tertentu seperti hard drive portabel memerlukan sumber daya yang lebih tinggi; sambungkan drive ke komputer secara langsung.</li></ul>
Interface USB 3.0 super speed lambat.	Periferal USB 3.0 super speed berfungsi lambat atau tidak berfungsi sama sekali	<ul style="list-style-type: none"><li>• Pastikan komputer Anda berkemampuan USB 3.0.</li><li>• Beberapa komputer memiliki port USB 3.0, USB 2.0, dan USB 1.1. Pastikan Anda menggunakan port USB yang benar.</li><li>• Sambungkan kembali kabel hulu ke komputer Anda.</li><li>• Sambungkan kembali periferal USB (konektor hilir).</li><li>• Jalankan boot ulang komputer.</li></ul>
Periferal USB nirkabel berhenti berfungsi bila perangkat USB 3.0 dipasang	Periferal USB nirkabel merespons dengan lambat atau hanya berfungsi saat jarak antara periferal ini dengan unit penerima semakin dekat	<ul style="list-style-type: none"><li>• Perbesar jarak antara periferal USB 3.0 dan unit penerima USB nirkabel.</li><li>• Posisikan unit penerima USB nirkabel sedekat mungkin dengan periferal USB nirkabel.</li><li>• Gunakan kabel ekstensi USB untuk memposisikan unit penerima USB nirkabel sejauh mungkin dari port USB 3.0.</li></ul>
USB tidak berfungsi	Tidak ada fungsi USB	Lihat sumber input dan tabel pembuatan pasangan USB.



# Lampiran

## Pemberitahuan FCC (hanya AS) dan informasi peraturan lainnya

Untuk pemberitahuan FCC dan informasi peraturan lainnya, kunjungi situs web kepatuhan terhadap peraturan di [https://www.dell.com/regulatory\\_compliance](https://www.dell.com/regulatory_compliance).

## Menghubungi Dell

Bagi pelanggan di Amerika Serikat, hubungi 800-WWW-DELL (800-999-3355)

## Database produk EU tentang label energi dan lembar informasi produk

U2722D: <https://eprel.ec.europa.eu/qr/414149>

U2722DE: <https://eprel.ec.europa.eu/qr/414156>

 **CATATAN:** Jika Anda tidak memiliki sambungan Internet yang aktif, Anda dapat menemukan informasi kontak pada faktur pembelian, slip kemasan, tagihan, atau katalog produk Dell.

Dell menyediakan beberapa pilihan layanan dan dukungan berbasis online maupun telepon. Ketersediaan dapat berbeda, berdasarkan negara maupun produk, dan layanan tertentu mungkin tidak tersedia di area Anda.

### Untuk mendapatkan konten dukungan Monitor online:

1. Kunjungi <https://www.dell.com/support/monitors>.

### Untuk menghubungi Dell terkait penjualan, dukungan teknis, atau masalah layanan pelanggan:

1. Kunjungi <https://www.dell.com/support>.
2. Periksa apakah negara atau wilayah Anda berada dalam menu drop-down Pilih Negara/Wilayah di sudut kanan bawah halaman.
3. Klik Hubungi Kami di sebelah drop-down negara.
4. Pilih tautan layanan atau dukungan yang sesuai berdasarkan kebutuhan Anda.
5. Pilih metode untuk menghubungi Dell yang nyaman bagi Anda.

