



Монитор с USB-C концентратор Dell UltraSharp 24/27 - U2421HE/ U2721DE Ръководство на потребителя

Модел: U2421HE/U2721DE
Регулаторен модел: U2421HE/U2721DEt



-  **ЗАБЕЛЕЖКА:** ЗАБЕЛЕЖКА показва важна информация, която Ви помага да използвате компютъра си по-добре.
-  **ВНИМАНИЕ:** ВНИМАНИЕ показва потенциална повреда на хардуера или загуба на данни, ако инструкциите не се следват.
-  **ПРЕДУПРЕЖДЕНИЕ:** ПРЕДУПРЕЖДЕНИЕ показва възможност за материални щети, телесна повреда или смърт.

Авторско право © 2020 г. Dell Inc. или филиалите на Dell Inc. Всички права запазени. Dell, EMC и другите търговски марки са търговски марки на Dell Inc. или филиалите на Dell Inc. Други търговски марки може да са търговски марки на съответните им собственици.

Съдържание

За Вашия монитор	5
Съдържание на пакета	5
Характеристики на продукта	6
Идентифициране на части и контроли.	7
Технически характеристики на монитора	10
Plug-and-Play	25
Политика на качеството на LCD монитора и политика на пикселите	25
Настройка на монитора	26
Прикрепване на стойката	26
Използване на Tilt (Наклон), Swivel (Завъртане) и Vertical Extension (Вертикално удължаване)	28
Регулиране на настройките за завъртане на дисплея на Вашата система	29
Свързване на Вашия монитор	30
Организиране на Вашите кабели	33
Отстраняване на стойката на монитора	33
Стенен монтаж (като опция)	34
Работа с монитора	35
Включване на монитора	35
Използване на контролите на предния панел	35



Използване на функцията за заключване на екранното меню	37
Използване на екранното меню (OSD).	40
Отстраняване на неизправности	59
Самодиагностика	59
Вградена диагностика	60
Настройка Приоритет на USB-C, когато USB-C зареждане е Включено при изключване.	61
Често срещани проблеми	62
Проблеми, специфични за продукта	64
Приложение	67
Инструкции за безопасност	67
Известия на ФКК (само за САЩ) и друга регулаторна информация . 67	
Контакт с Dell	67
База данни с продукти на ЕС и информационен лист на продукта . 68	
Настройка на монитора	68
Инструкции за поддръжка.	70



За Вашия монитор



Съдържание на пакета

Вашият монитор се изпраща с компонентите, показани по-долу. Уверете се, че сте получили всички компоненти и [се свържете с Dell](#), ако липсва нещо.

 **ЗАБЕЛЕЖКА:** Някои елементи може да се предлагат като опция и да не са изпратени с Вашия компютър. Някои функции може да не са достъпни във всички страни.

	Дисплей
	Повдигач на стойката
	Основа на стойката
	Захранващ кабел (варира в зависимост от държавата)

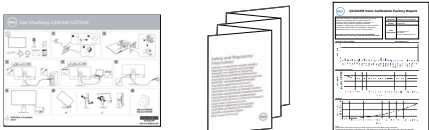

	USB Type C кабел (C към C)
	DP кабел
	<ul style="list-style-type: none"> • Ръководство за бърз старт • Безопасност, околна среда и регулаторна информация • Отчет за фабрично калибриране

Характеристики на продукта

Мониторът **Dell UltraSharp U2421HE/U2721DE** има активна матрица, тънък филм транзистор (TFT), течнокристален дисплей (LCD) и LED подсветка. Функциите на монитора включват:

- **U2421HE:** 60,47 cm (23,8 in) активна площ на дисплея (измерена по диагонала), разделителна способност 1920 x 1080 (16:9) плюс поддръжка на цял екран за по-ниска разделителна способност.
- **U2721DE:** 68,47 cm (27 in) активна площ на дисплея (измерена по диагонала), разделителна способност 2560 x 1440 (16:9) плюс поддръжка на цял екран за по-ниска разделителна способност.
- Широки ъгли на гледане 99% sRGB цвят със средна Delta E<2.
- Възможност за настройка на наклон, завъртане, ос и вертикално удължаване.
- Отстраняема подставка и монтажни отвори Video Electronics Standards Association (VESA™) 100 mm за гъвкави решения за монтаж.
- Ултратънкия панел намалява промеждутъка от панелите при използване на много монитори, което позволява по-лесна настройка с елегантно зрително изживяване.
- Широки възможности за цифрово свързване чрез DP гарантират, че Вашият монитор е готов за бъдещето.
- Единичен USB Type-C за захранване към съвместим ноутбук по време на получаване на видеосигнал.
- Портовете USB-C и RJ45 позволяват свързване с мрежата с един единствен кабел.
- Plug and play функция, ако се поддържа от Вашата система.
- Настройки на екранното меню (OSD) за лесно инсталиране и оптимизиране на екрана.
- Заклучване на бутоните за захранване и екранното меню.
- Гнездо за заключващ механизъм.
- ≤ 0,3 W в Режим на готовност.
- Оптимизирайте комфорта на очите с екран без мигане.

ЗАБЕЛЕЖКА:Евентуалните дългосрочни ефекти на синята светлина, излъчвана от монитора, може да доведе до увреждане на очите, включително умора или



е предназначена за намаляване на количеството синя светлина, излъчено от монитора, с цел да се оптимизира комфорта на очите.

Идентифициране на части и контроли

Изглед отпред

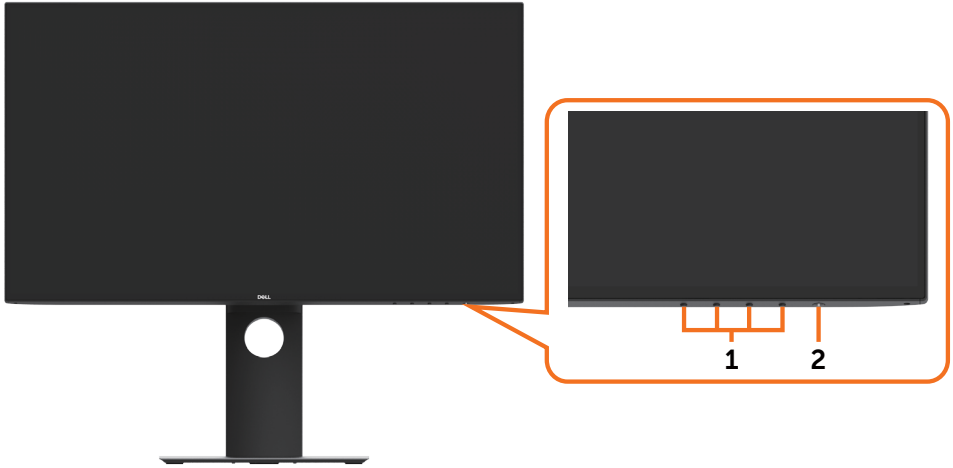

Етикет	Описание
1	Функционални бутони (за повече информация вижте Работа с монитора)
2	Бутон за вкл./изкл. (с LED индикатор)



Изглед отзад



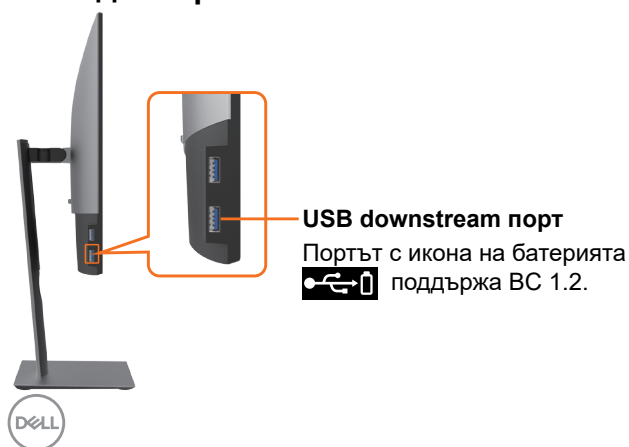

Етикет	Описание	Използвайте
1	монтажни отвори VESA (100 mm x 100 mm със задно окачен капак VESA)	Монитор с окачване на стена с помощта на комплект за стена, съвместим с VESA (100 mm x 100 mm).
2	Регулаторен етикет	Изброява регулаторните одобрения.
3	Бутон за освобождаване на стойката	Освобождава стойката от монитора.
4	Гнездо за заключващ механизъм	Подсигурява монитора с кабел за заключване (продава се отделно).
5	Мас адрес, баркод, сериен номер и сервизен етикет	Вижте този етикет, ако трябва да се свържете с Dell за техническа поддръжка.
6	Гнездо за организиране на кабели	Използвайте, за да организирате кабелите, като ги прокарате през гнездото.

Изглед отстрани

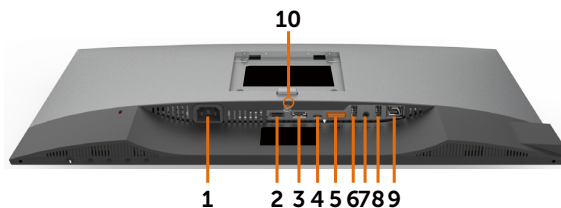

Изглед отдолу



Етикет	Описание	Използвайте
1	Конектор за AC захранване	За свързване на захранващия кабел на монитора.
2	HDMI конектор	Свържете компютъра си към HDMI кабел (като опция).
3	DP конектор (входящ)	Свържете компютъра си с DP кабел.
4	USB Type-C/ DisplayPort	Свържете своя компютър с помощта на кабел USB Type-C. Портът USB 3.1 Type-C предлага най-бързата скорост на трансфер на данни и алтернативен режим с DP 1.4 поддържа максималната разделителна способност при 1920 x1080 на 60Hz (U2421HE) и 2560 x 1440 при 60Hz (U2721DE), PD 20V/3.25A, 15V/3A, 9V/3A, 5V/3A. ЗАБЕЛЕЖКА: USB Type-C не се поддържа на Windows версии преди Windows 10.
5	DP конектор (изходящ) 	DP изход за монитор, поддържащ MST (предаване на множество потоци). За разрешаване на MST, вижте инструкциите в раздел “ Свързване на монитор за DP MST функция ”. ЗАБЕЛЕЖКА: Отстранете гумената тапа, когато използвате изходния DP конектор.
6&8	USB downstream порт(2)	Свържете своето USB устройство. Може да използвате тези портове само след като сте свързали USB кабел (Type-C към Type-C) от компютъра към монитора. Порт с икона на батерия  поддържа Battery Charging Rev. 1.2.
7	Изходен аудиопорт	Свържете високоговорители за възпроизвеждане на звук през USB Type-C или DP аудиоканалите. Поддържа само 2-канален звук. ЗАБЕЛЕЖКА: Изходният аудиопорт не поддържа слушалки.
9	RJ-45 конектор	Свържете се с интернет. Може да сърфирате в интернет чрез RJ45 само след свързване на USB кабел (Type-A към Type-C или Type-C към Type-C) от компютъра към монитора.
10	Заклучване на стойката	За да заключите стойката към монитора с помощта на M3 x 6 (U2721DE)/M3 x 8 (U2421HE) mm болт (болтът не е включен).



Технически характеристики на монитора

Модел	U2421HE	U2721DE
Тип екран	Активна матрица - TFT LCD	Активна матрица - TFT LCD
Тип панел	Технология In-Plane Switching	Технология In-Plane Switching
Пропорции	16:9	16:9
Видим размер на изображението		
Диагонал	60,47 cm (23,8 in)	68,47 cm (27 in)
Активна област		
Хоризонтално	527,04 mm (20,75 in)	596,74 mm (23,49 in)
Вертикално	296,46 mm (11,67 in)	335,66 mm (13,21 in)
Площ	156246,3 mm ² (242,15 in ²)	200301,7 mm ² (310,30 in ²)
Разстояние между пикселите	0,2745 mm x 0,2745 mm	0,233 mm x 0,233 mm
Пиксел на инч (PPI)	92,5	109
Зрителен ъгъл		
Хоризонтално	178SDgr (станд.)	178SDgr (станд.)
Вертикално	178SDgr (станд.)	178SDgr (станд.)
Яркост	250 cd/m ² (станд.)	350 cd/m ² (станд.)
Контрастно съотношение	1000 към 1 (станд.)	1000 към 1 (станд.)
Покритие на екрана	Третиране против отблясъци на твърдо покритие на предния поляризационен филтър (3H)	Третиране против отблясъци на твърдо покритие на предния поляризационен филтър (3H)
Подсветка	LED	LED
Време за отговор (Сиво към сиво)	5 ms (бърз режим) 8 ms (НОРМАЛЕН режим)	5 ms (бърз режим) 8 ms (НОРМАЛЕН режим)
Дълбочина на цветовете	16,7 милиона цвята	16,7 милиона цвята
Цветова гама*	99% sRGB 99% REC709 85% DCI-P3	99% sRGB 99% REC709 85% DCI-P3
Прецизност на калибриране	Delta E < 2 (средно)	Delta E < 2 (средно)



Покритие на екрана	<ul style="list-style-type: none"> • 1 x DP 1.4 (HDCP 1.4) • 1 x HDMI 1.4 (HDCP 1.4) • 1 x USB Type C (Alternate mode с DP1.4, USB 3.1 upstream порт, предоставяне на енергия PD до 65W) • 1 x DP (изход) с MST (HDCP 1.4) • 2 x USB 3.0 downstream порт • 2 x USB 3.0 с функция за зареждане BC1.2 при 2A (макс.) • 1 x аналогов 2.0 line out аудиоизход (3,5 mm жак) • 1 x RJ45 	<ul style="list-style-type: none"> • 1 x DP 1.4 (HDCP 1.4) • 1 x HDMI 1.4 (HDCP 1.4) • 1 x USB Type C (Alternate mode с DP1.4, USB 3.1 upstream порт, предоставяне на енергия PD до 65W) • 1 x DP (изход) с MST (HDCP 1.4) • 2 x USB 3.0 downstream порт • 2 x USB 3.0 с функция за зареждане BC1.2 при 2A (макс.) • 1 x аналогов 2.0 line out аудиоизход (3,5 mm жак) • 1 x RJ45
Ширина на борда (от ръба на монитора до активната област)	5,0 mm (Горе) 5,1 mm (Наляво/надясно) 8,0 mm (Долна част)	6,90 mm (Горе) 6,90 mm (Наляво/надясно) 8,1 mm (Долна част)
Регулируемост		
Стойка с регулируема височина	130 mm	130 mm
Наклон	-5SDgr до 21SDgr	-5SDgr до 21SDgr
Въртене	-40SDgr до 40SDgr	-40SDgr до 40SDgr
Управление на кабелите	да	да
Съвместимост с Dell Display Manager (DDM)	Лесно пренареждане и други ключови функции	Лесно пренареждане и други ключови функции
Сигурност	Гнездо за заключване (заключване на кабелите се продава отделно) Гнездо за заключване на стойката (към панела) против кражба	Гнездо за заключване (заключване на кабелите се продава отделно) Гнездо за заключване на стойката (към панела) против кражба

*В панела native only (само основни) под готовата настройка Custom Mode (Потребителски режим).



Характеристики на разделителната способност

Модел	U2421HE	U2721DE
Хоризонтален диапазон на сканиране	От 30 kHz до 83 kHz	От 30 kHz до 90 kHz
Вертикален диапазон на сканиране	От 56 Hz до 76 Hz	От 56 Hz до 76 Hz
Макс. готова разделителна способност	1920 x 1080 при 60 Hz	2560 x 1440 при 60 Hz
Функции на видеодисплей (DP & USB Type C възпроизвеждане)	480i, 480p, 576i, 576p, 720p, 1080i, 1080p	480i, 480p, 576i, 576p, 720p, 1080i, 1080p

Готови режими на дисплея

U2421HE

Режим на дисплей	Хоризонтална честота (kHz)	Вертикална честота (Hz)	Честота на пикселите (MHz)	Полярност на синхронизиране (хоризонтална/вертикална)
720 x 400	31,5	70,0	28,3	-/+
VESA, 640 x 480	31,5	60,0	25,2	-/-
VESA, 640 x 480	37,5	75,0	31,5	-/-
VESA, 800 x 600	37,9	60,3	40,0	+/+
VESA, 800 x 600	46,9	75,0	49,5	+/+
VESA, 1024 x 768	48,4	60,0	65,0	-/-
VESA, 1024 x 768	60,0	75,0	78,8	+/+
VESA, 1152 x 864	67,5	75,0	108,0	+/+
VESA, 1280 x 1024	64,0	60,0	108,0	+/+
VESA, 1280 x 1024	80,0	75,0	135,0	+/+
VESA, 1600 x 1200	60,0	60,0	108,0	-/+
VESA, 1920 x 1080	67,5	60,0	148,5	+/+

U2721DE

Режим на дисплей	Хоризонтална честота (kHz)	Вертикална честота (Hz)	Честота на пикселите (MHz)	Полярност на синхронизиране (хоризонтална/вертикална)
720 x 400	31,5	70,0	28,3	-/+
VESA, 640 x 480	31,5	60,0	25,2	-/-
VESA, 640 x 480	37,5	75,0	31,5	-/-



VESA, 800 x 600	37,9	60,3	40,0	+/+
VESA, 800 x 600	46,9	75,0	49,5	+/+
VESA, 1024 x 768	48,4	60,0	65,0	-/-
VESA, 1024 x 768	60,0	75,0	78,8	+/+
VESA, 1152 x 864	67,5	75,0	108,0	+/+
VESA, 1280 x 1024	64,0	60,0	108,0	+/+
VESA, 1280 x 1024	80,0	75,0	135,0	+/+
VESA, 1600 x 1200	75,0	60,0	162,0	+/+
VESA, 1920 x 1080	67,5	60,0	148,5	+/+
VESA, 2048 x 1080	66,58	60,0	147,16	+/-
CVR, 2560 x 1440	88,8	60,0	241,5	+/-

DP MST (предаване на множество потоци) режими

U2421HE

Монитор с MST източник Вертикален диапазон на сканиране	Максимален брой поддържани външни монитори
1920 x 1080 при 60 Hz	3

ЗАБЕЛЕЖКА: Максималната поддържана разделителна способност на външен монитор е само 1920 x1080 60Hz.

U2721DE

Монитор с MST източник Вертикален диапазон на сканиране	Максимален брой поддържани външни монитори
2560 x 1440 при 60 Hz	1

ЗАБЕЛЕЖКА: Максималната поддържана разделителна способност на външен монитор е само 2560 x1440 60Hz.

USB-C MST (предаване на множество потоци) режими

U2421HE

OSD Display Info (Информация за екранното меню): скорост на свързване (текуща)	Максимален брой поддържани външни монитори
HBR3	2
HBR2	1



U2721DE

OSD Display Info (Информация за екранното меню): скорост на свързване (текуща)	Максимален брой поддържани външни монитори
	2560 x 1440 при 60 Hz
HBR3 (High Resolution (Висока разделителна способност))	1
HBR3 (High data speed (Висока скорост за данни))	0
HBR2 (High Resolution (Висока разделителна способност))	1
HBR2 (High data speed (Висока скорост за данни))	0

Електрически спецификации

Модел	U2421HE/U2721DE	
Входни видеосигнали	<ul style="list-style-type: none">Цифров видеосигнал за всеки отделен редЗа диференциална линия при 100 ohm импедансПоддръжка на входен DP/USB Type C сигнал	
Входно напрежение/честота/ток	100-240V AC / 50 или 60 Hz \pm 3 Hz / 1,8A (макс.)	
Ток при включване	120 V: 30 A (макс.) 240 V: 60 A (макс.)	
Консумация на електроенергия	U2421HE	0,2 W (Изключен режим) ¹ 0,2 W (Режим на готовност) ¹ 12,9 W (Включен режим) ¹ 140 W (макс.) ² 12,87 W (Pop) ³ 43,56 W (TEC) ³
	U2721DE	0,2 W (Изключен режим) ¹ 0,2 W (Режим на готовност) ¹ 22,6 W (Включен режим) ¹ 160 W (макс.) ² 19,9 W (Pop) ³ 64,3 W (TEC) ³

¹ Както е определено в Регламент (ЕС) 2019/2021 и Регламент (ЕС) 2019/2013.

² Максималната настройка за яркост и контраст при максимална мощност на зареждане за всички USB портове.

³ Pop: Консумацията на енергия във включено състояние е дефинирана в Energy Star, версия 8.0.





ТЕС: Обща консумация на енергия в kWh според Energy Star, версия 8.0. Този документ е само за информационни цели и отразява резултатите в лабораторни условия. Вашият продукт може да е с различна производителност в зависимост от софтуера, компонентите и периферните устройства, които сте поръчали, и няма задължение да се актуализира такава информация. Съответно, клиентът не трябва да разчита на тази информация при вземането на решения за електрическите допуски или по друг начин. Няма гаранции за точността или пълнотата - нито изрични, нито подразбиращи се.

 **ЗАБЕЛЕЖКА:** Този монитор има сертификат **ENERGY STAR**.



Този продукт отговаря на изискванията на ENERGY STAR с фабричните настройки, които може да бъдат възстановени чрез функцията Factory Reset (Нулиране до фабрични настройки) в екранното меню. Промяната на фабричните настройки по подразбиране или разрешаването на други функции може да увеличи консумацията на енергия и да доведе до надхвърляне на посоченото за ENERGY STAR ограничение.

Физически характеристики

Модел	U2421HE	U2721DE
Тип конектор	<ul style="list-style-type: none"> • DP конектор (включително входни и изходни DP конектори) • HDMI конектор • USB Type-C конектор • Аудиоизход • RJ45 конектор • Конектор за USB 3.0 downstream порт x 4 (Портът с икона на батерията  поддържа BC 1.2.) 	<ul style="list-style-type: none"> • DP конектор (включително входни и изходни DP конектори) • HDMI конектор • USB Type-C конектор • Аудиоизход • RJ45 конектор • Конектор за USB 3.0 downstream порт x 4 (Портът с икона на батерията  поддържа BC 1.2.)
Тип сигнален кабел	Кабел DP към DP 1,8 М Кабел USB Type-C 1,0 М	Кабел DP към DP 1,8 М Кабел USB Type-C 1,0 М
Размери (със стойката)		
Височина (удължено положение)	478,4 mm (18,84 in)	520,2 mm (20,48 in)
Височина (сгънато положение)	348,4 mm (13,72 in)	390,2 mm (15,36 in)
Ширина	538,5 mm (21,20 in)	612,2 mm (24,10 in)



Дълбочина	165,0 mm (6,50 in)	180,0 mm (7,09 in)
Размери (без стойката)		
Височина	313,7 mm (12,35 in)	355,0 mm (13,98 in)
Ширина	538,5 mm (21,20 in)	612,2 mm (24,10 in)
Дълбочина	39,0 mm (1,54 in)	39,0 mm (1,54 in)
Размери на стойката		
Височина (удължено положение)	393,5 mm (15,49 in)	413,6 mm (16,28 in)
Височина (сгънато положение)	347,0 mm (13,66 in)	367,1 mm (14,45 in)
Ширина	218,0 mm (8,58 in)	230,0 mm (9,06 in)
Дълбочина	165,0 mm (6,50 in)	180,0 mm (7,09 in)
Тегло		
Тегло с опаковката	7,55 kg (16,64 lb)	8,72 kg (19,22 lb)
Тегло с модула на стойката и кабелите	5,32 kg (11,73 lb)	6,24 kg (13,75 lb)
Тегло без модула на стойката (за стенен монтаж или VESA монтаж - без кабели)	3,37 kg (7,43 lb)	4,19 kg (9,23 lb)
Тегло на модула на стойката	1,59 kg (3,50 lb)	1,72 kg (3,79 lb)



Характеристики н средата

Модел	U2421HE/U2721DE
Съвместими стандарти	
<ul style="list-style-type: none">• Монитор със сертификат ENERGY STAR.• Регистрация EPEAT, където е приложимо. Регистрацията EPEAT варира според държавата. Вижте www.epeat.net за регистрационен статус според държавата.• Дисплеи с TCO сертификат.• Съвместимост с RoHS (Директивата за ограничаване на използването на опасни вещества).• Монитор без BFR/PVC (с изключение на външните кабели).• Отговаря на изискванията на NFPA 99 за ток на утечка.• Стъкло без съдържание на арсеник и живак само за панела.	
Температура	
Работна	От 0°C до 40°C (от 32°F до 104°F)
На съхранение	От -20°C до 60°C (от -4°F до 140°F)
Влажност	
Работна	От 10% до 80% (без кондензация)
На съхранение	От 5% до 90% (без кондензация)
Надморска височина	
Работна	5 000 m (16,404 ft) (макс.)
На съхранение	12 192 m (40,000 ft) (макс.)
Разсейване на топлина	
U2421HE	478,02 BTU/час (макс.) 44,02 BTU/час (Включен режим)
U2721DE	546,30 BTU/час (макс.) 77,11 BTU/час (Включен режим)



Назначения на изводите DP конектор (входящ)

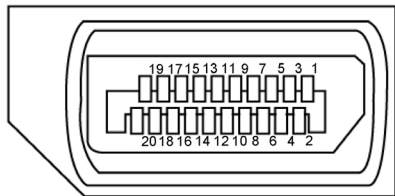

Брой изводи	20-изводна страна на свързания сигнален кабел
1	ML3(n)
2	GND
3	ML3(p)
4	ML2(n)
5	GND
6	ML2(p)
7	ML1(n)
8	GND
9	ML1(p)
10	ML0(n)
11	GND
12	ML0(p)
13	CONFIG1
14	CONFIG2
15	AUX CH (p)
16	GND
17	AUX CH (n)
18	Hot Plug Detect
19	Return
20	DP_PWR



DP конектор (изходящ)

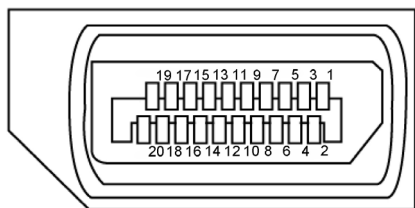

Брой изводи	20-изводна страна на свързания сигнален кабел
1	ML0(p)
2	GND
3	ML0(n)
4	ML1(p)
5	GND
6	ML1(n)
7	ML2(p)
8	GND
9	ML2(n)
10	ML3(p)
11	GND
12	ML3(n)
13	CONFIG1
14	CONFIG2
15	AUX CH(p)
16	GND
17	AUX CH(n)
18	Hot Plug Detect
19	Return
20	DP_PWR



HDMI конектор

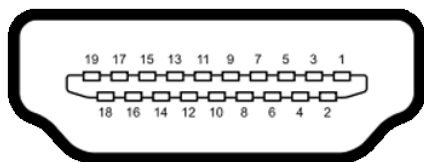

Брой изводи	19-изводна страна на свързания сигнален кабел
1	TMDS DATA 2+
2	TMDS DATA 2 SHIELD
3	TMDS DATA 2-
4	TMDS DATA 1+
5	TMDS DATA 1 SHIELD
6	TMDS DATA 1-
7	TMDS DATA 0+
8	TMDS DATA 0 SHIELD
9	TMDS DATA 0-
10	TMDS CLOCK+
11	TMDS CLOCK SHIELD
12	TMDS CLOCK-
13	CEC
14	Reserved (N.C. on device)
15	DDC CLOCK (SCL)
16	DDC DATA (SDA)
17	DDC/CEC Ground
18	+5 V POWER
19	HOT PLUG DETECT



USB Type C конектор

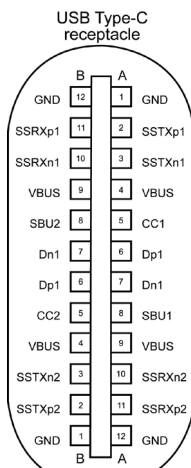

typically connected to a charger
through a Type-C cable

Извод	сигнал	Извод	сигнал
A1	GND	B12	GND
A2	SSTXp1	B11	SSRXp1
A3	SSTXn1	B10	SSRXn1
A4	VBUS	B9	VBUS
A5	CC1	B8	SBU2
A6	Dp1	B7	Dn1
A7	Dn1	B6	Dp1
A8	SBU1	B5	CC2
A9	VBUS	B4	VBUS
A10	SSRXn2	B3	SSTXn2
A11	SSRXp2	B2	SSTXp2
A12	GND	B1	GND



Универсална серийна шина (USB)

Този раздел Ви дава информация за USB портовете, налични на Вашия монитор.

ЗАБЕЛЕЖКА: До 2A за USB downstream порт (Порт с икона на батерията ) с устройства, съвместими с BC 1.2; до 0,9A на други USB downstream портове.

Вашият компютър има следните USB портове:

- 4 downstream - 2 вляво, 2 долу

Порт за зареждане - портовете с икона на батерията  поддържат текущата функция за зареждане, ако устройството е съвместимо с BC 1.2.

ЗАБЕЛЕЖКА: USB портовете на монитора работят само когато мониторът е включен или е в режим на готовност. В режим на готовност, ако USB кабелът (Type-C към Type-C) е включен, USB портовете могат да работят нормално. В противен случай, следвайте USB настройката на екранното меню. Ако настройката е On During Standby (Вкл. по време на режим на готовност), USB работи нормално. В противен случай USB е забранен. Ако изключите монитора и след това го включите, свързаните периферни устройства може да имат нужда от няколко секунди за възобновяване на нормалната функционалност.

Скорост на прехвърляне на данни	Скорост на пренос на данни	Максимална консумация на енергия (за всеки порт)
SuperSpeed	5 Gbps	4,5 W
Висока скорост	480 Mbps	2,5 W
Максимална скорост	12 Mbps	2,5 W

USB downstream порт

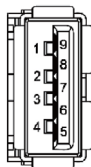

Брой изводи	Име на сигнала
1	VBUS
2	D-
3	D+
4	GND
5	StdA SSRX-
6	StdA SSRX+
7	GND DRAIN
8	StdA SSTX-
9	StdA SSTX+
Shell	Shield



RJ45 порт (от страната на конектора)

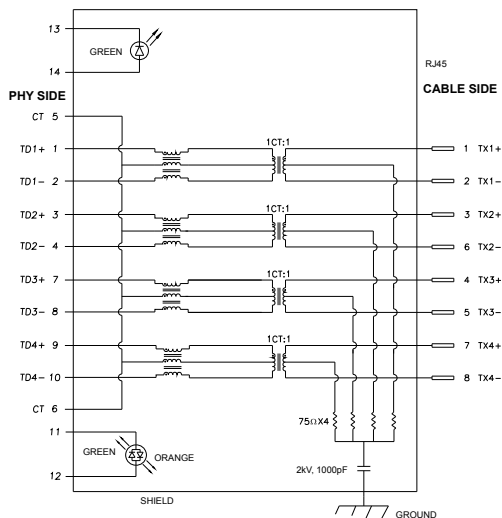

Извод	сигнал	Извод	сигнал
1	TD1 +	8	TD3 -
2	TD1 -	9	TD4 +
3	TD2 +	10	TD4 -
4	TD2 -	11	GREEN ORANGE
5	CT	12	GREEN ORANGE
6	CT	13	GREEN
7	TD3 +	14	GREEN

Инсталация на драйвера

Инсталирайте Realtek USB GBE Ethernet Controller Driver за Dell U2421HE/U2721DE, наличен за Вашата система. Той е достъпен и може да се изтегли на адрес www.dell.com/support под раздел "Драйвер и изтегляне".

Скорост на данни в мрежата (RJ45) чрез USB-C:

- 1). приоритет на видео: 480 Mbps
- 2). приоритет на данни: 1000 Mbps

NOTE: Този LAN порт е съвместим с 1000Base-T IEEE 802.3az и поддържа Мас адрес (отпечатан на етикета с модела) Pass-thru, Wake-on-LAN (WOL) от режим на готовност (само S3) и функция PXE Boot. Тези 3 функции зависят от настройката на BIOS и версията на операционната система.



Състояние на LED на RJ45 конектора:



LED	Цвят	Описание
Десен LED	Кехлибарено или зелено	Индикатор за скоростта: <ul style="list-style-type: none">• Светещ кехлибарен индикатор - 1000 Mbps• Светещ зелен индикатор - 100 Mbps• Изключен индикатор - 10 Mbps
Ляв LED	Зелено	Индикатор за свързване / активност: <ul style="list-style-type: none">• Мига - активност на порта.• Светещ зелен индикатор - установява се връзка.• Изключен индикатор - връзка не е установена.

 **ЗАБЕЛЕЖКА:** RJ45 кабелът не е стандартен аксесоар, включен в комплекта.



Plug-and-Play

Можете да инсталирате монитора в система, съвместима с Plug-and-Play. Мониторът автоматично предоставя компютърната система с Extended Display Identification Data (EDID) чрез Display Data Channel (DDC) протоколи, така че системата може сама да се конфигурира и да оптимизира настройките на монитора. Повечето инсталации на монитора са автоматични, можете да изберете различни настройки, ако желаете. За повече информация относно промяната на настройките на монитора вижте [Работа с монитора](#).

Политика на качеството на LCD монитора и политика на пикселите

По време на производствения процес на LCD монитора, не е необичайно за един или повече пиксели да останат непроменени, което е трудно забележимо и не засяга качеството на дисплея или използваемостта. За повече информация относно Политиката за пикселите на LCD монитора вижте уеб сайта за поддръжка на Dell: www.dell.com/support/monitors.



Настройка на монитора

Прикрепване на стойката

- ЗАБЕЛЕЖКА:** Повдигачът на стойката и основата на стойката са демонтирани при изпращане на монитора от фабриката.
- ЗАБЕЛЕЖКА:** Процедурата по-долу е приложима за стойката по подразбиране. Ако сте закупили друга стойка, вижте документацията, изпратена със стойката, за да я настроите.
- ВНИМАНИЕ:** Поставете монитора върху равна, чиста и мека повърхност, за да избегнете надраскване на панела на дисплея.

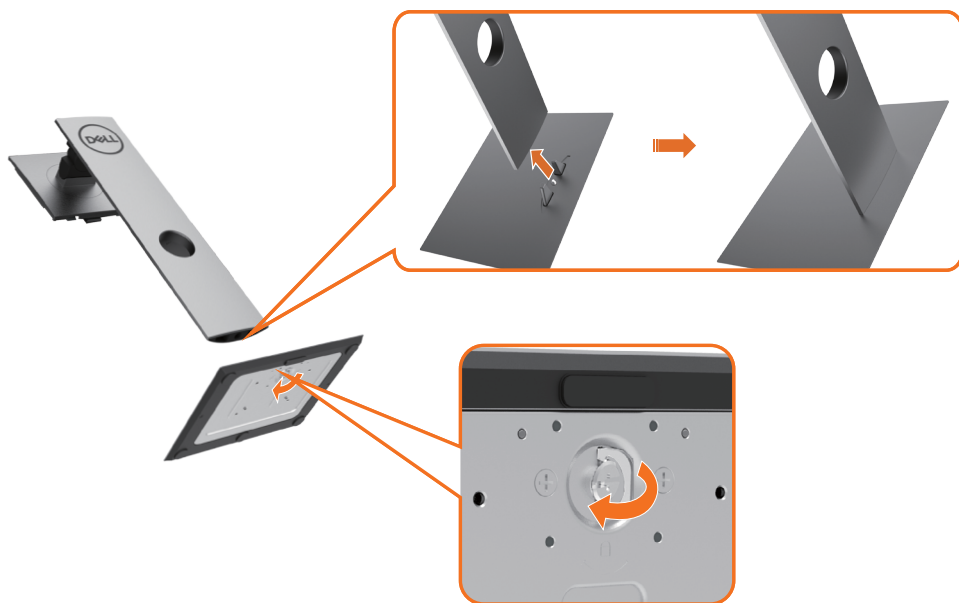

Монтиране на стойката на монитора:

- 1 Подравнете изпъкналите блокове на стойката към съответното гнездо на стойката.
- 2 Вкарайте блоковете на основата на стойката докрай в гнездото на стойката.
- 3 Повдигнете дръжката на болта и я завъртете обратно на часовниковата стрелка.
- 4 След пълното затягане на винта сгънете ръкохватка, така че да влезе във вдлъбнатината и да не стърчи.



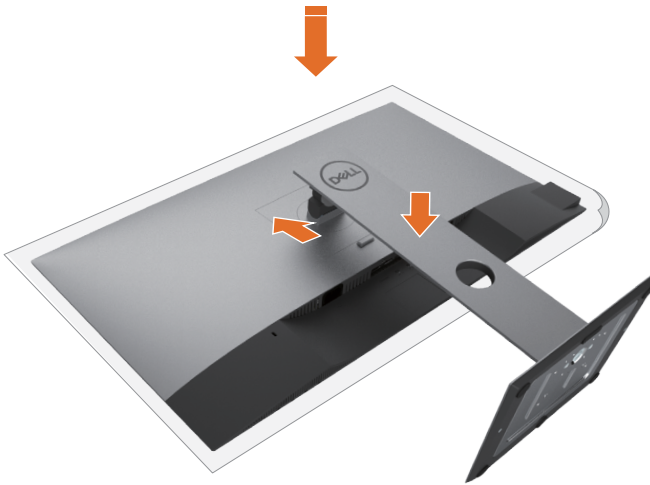

- 1 Отстранете защитния капак на монитора и поставете монитора с предната част надолу върху него.
- 2 Вкарайте двете щифта в горната част на стойката към жлеба на гърба на монитора.
- 3 Натиснете стойката надолу, докато щракне на място.



Използване на Tilt (Наклон), Swivel (Завъртане) и Vertical Extension (Вертикално удължаване)

ЗАБЕЛЕЖКА: Това е приложимо за монитор със стойка. Ако сте закупили друга стойка, вижте ръководството за инсталиране на съответната стойка относно инструкции за инсталиране.

Tilt, (Наклон), Swivel (Завъртане) и Vertical Extension (Вертикално удължаване)

Когато стойката е прикачена към монитора, можете да наклоните и да завъртите монитора до най-подходящия за Вас зрителен ъгъл.

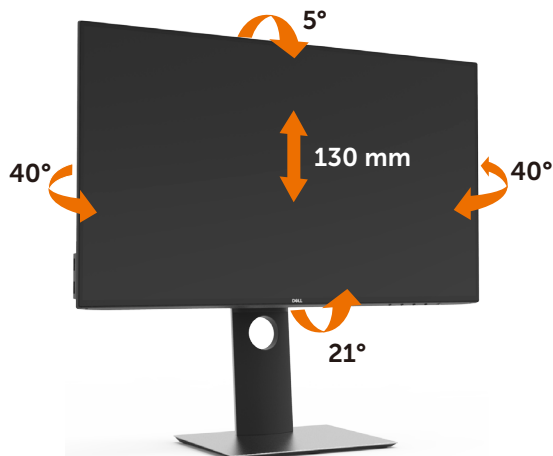



ЗАБЕЛЕЖКА: Когато мониторът се изпраща от фабриката, стойката е отделена.

Завъртане на монитора

Преди да завъртите монитора, той трябва да бъде вертикално удължен докрай и изцяло наклонен нагоре, за да не ударите долния ръб на монитора.



 **ЗАБЕЛЕЖКА:** За да използвате функцията Display Rotation (Завъртане на дисплея) [изглед Landscape (Пейзаж) срещу Portrait (Портрет)] с Вашия компютър Dell, Ви е необходим актуализиран драйвер на графичната карта, който не е включен с този монитор. За да изтеглите драйвер за графичната карта, отидете на www.dell.com/support и вижте раздел Download (Изтегляне) за Video Drivers (Драйвери на видеокарта) за най-новите актуализации на драйвери.

 **ЗАБЕЛЕЖКА:** Когато сте в Portrait View Mode, (Режим за изглед Портрет), производителността може да се влоши при приложения с високоинтензивна графика (3D игри и др.).

Регулиране на настройките за завъртане на дисплея на Вашата система

След завъртане на монитора, трябва да завършите процедурата по-долу, за да регулирате настройките за завъртане на Вашата система.

 **ЗАБЕЛЕЖКА:** Ако използвате монитор с компютър, различен от Dell, трябва да отидете на уеб сайта на видеокартата или на производителя на компютъра за информация относно завъртащото се "съдържание" на дисплея.

Регулиране на Rotation Display Settings (Настройки за завъртане на дисплея):

- 1 Натиснете с десния бутон върху работния плот и изберете Properties (Свойства).
- 2 Изберете раздел Settings (Настройки) и натиснете Advanced (Разширени).
- 3 Ако имате видеокарта AMD, изберете Rotation (Завъртане) и изберете желаното завъртане.
- 4 Ако имате видеокарта nVidia, натиснете раздел nVidia в лявата колонка изберете NVRotate, след което изберете желаното завъртане.
- 5 Ако имате видеокарта Intel® изберете раздела на видеокарта Intel, щракнете върху Graphic Properties (Свойства на видеокартата), изберете раздел Rotation (Завъртане) и задайте желаното завъртане.

 **ЗАБЕЛЕЖКА:** Ако не виждате опцията за завъртане или ако тя не работи както трябва, отидете на www.dell.com/support и изтеглете най-новия драйвер за Вашата видеокарта карта.



Свързване на Вашия монитор

⚠ ПРЕДУПРЕЖДЕНИЕ: Преди да започнете процедурите в този раздел, следвайте [Инструкции за безопасност](#).

Свързване на монитора към компютъра:

- 1 Изключете компютъра си.
- 2 Свържете DP/USB type-C кабел от Вашия монитор към компютъра.
- 3 Включете монитора си.
- 4 Изберете правилния източник на входен сигнал в OSD меню на монитора и включете своя компютър.

📎 ЗАБЕЛЕЖКА: U2421HE/U2721DE настройката по подразбиране е DP 1.4. А DP 1.1 видеокарта може да не се показва нормално. Вижте [“проблеми, специфични за продукта – Няма изображение при използване на DP свързване към компютър”](#) за промяна на настройката по подразбиране.

Свързване на HDMI кабела (като опция)



Свързване на кабел DP



Свързване на монитора за функция DP предаване на множество потоци (MST)

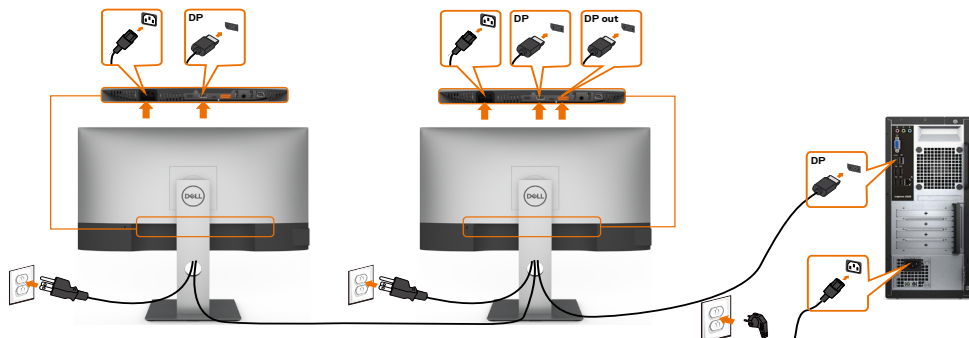

ЗАБЕЛЕЖКА: Поддържа DP MST функция. За да използвате тази функция, графичната карта на Вашия компютър трябва да е сертифицирана за DP1.2 с опция MST.

ЗАБЕЛЕЖКА: Отстранете гумената тапа, когато използвате изходния DP конектор.

Свързване на кабел USB type-C

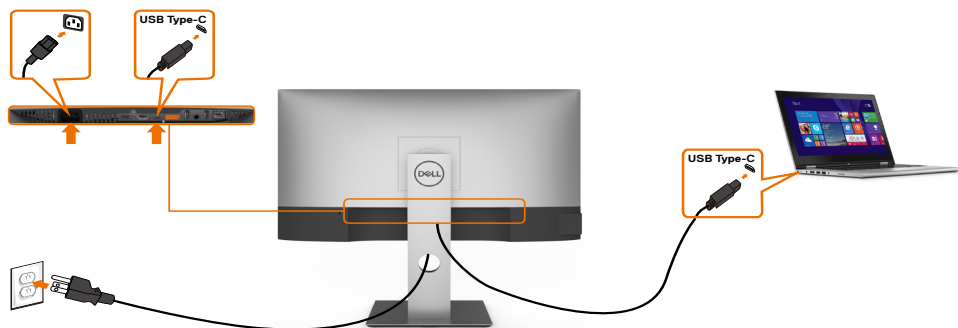

Порт USB Type-C на Вашия монитор:

- Може да се използва като USB Type-C или алтернативно като DisplayPort 1.4.
- Поддържа USB Power Delivery (PD) с профили до 65 W.

ЗАБЕЛЕЖКА: Независимо от изискванията за захранване/реалната консумация на енергия на Вашия лаптоп или оставащото време с батерийно захранване, мониторът Dell U2421HE/U2721DE е проектиран за захранване на Вашия лаптоп с до 65 W.



Номинално захранване (на лаптопи с USB Type-C с PowerDelivery)	Максимална мощност на захранване
45 W	45 W
65 W	65 W
90 W	Не се поддържа
130 W	Не се поддържа

Свързване на монитора за функция USB-C предаване на множество потоци (MST)

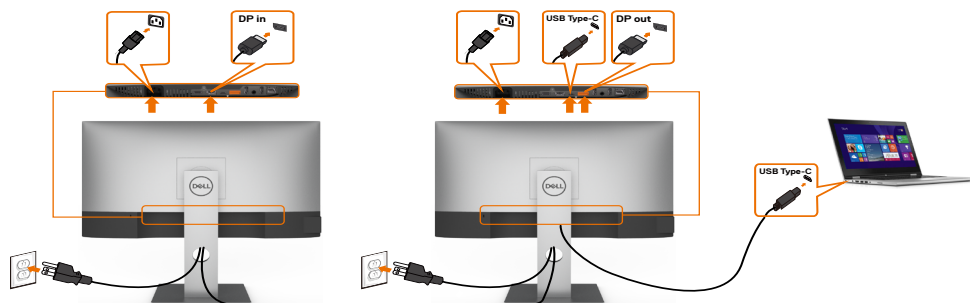

ЗАБЕЛЕЖКА: Максималният брой поддържани U2721DE чрез MST зависи от пропускателната способност на USB-C източника. Вижте [“проблеми, специфични за продукта – няма образ при използване на USB-C MST”](#).

ЗАБЕЛЕЖКА: Отстранете гумената тапа, когато използвате изходния DP конектор.

Свързване на монитора за RJ45 кабел (като опция)



Организиране на Вашите кабели



След прикрепване на всички необходими кабели към монитора и компютъра (вижте [Свързване на Вашия монитор](#) за прикрепване на кабелите) организирайте всички кабели, както е показано по-горе.

Отстраняване на стойката на монитора



ВНИМАНИЕ: Тъа да избегнете драскотини по LCD екрана при премахване на стойката, уверете се, че монитърът е поставен върху мека и чиста повърхност.



ЗАБЕЛЕЖКА: Процедурата по-долу е приложима за стойката по подразбиране. Ако сте закупили друга стойка, вижте документацията, изпратена със стойката, за да я настроите.

Отстраняване на стойката:

- 1 Поставете монитора върху мек плат или възглавница.
- 2 Натиснете и задръжте бутона за освобождаване на стойката.
- 3 Повдигнете стойката нагоре и далеч от монитора.





Стенен монтаж (като опция)

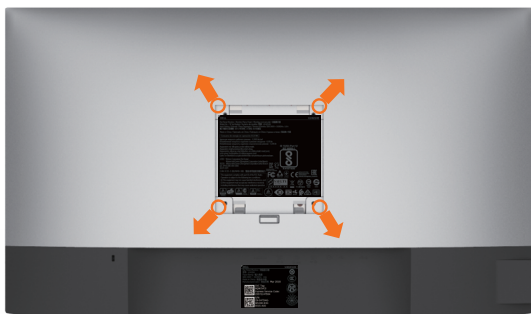

ЗАБЕЛЕЖКА: Използвайте M4 x 10 mm болтове за свързване на компютъра към комплект за стенен монтаж.

Вижте инструкциите включени в комплекта за монтаж на стена , съвместим с VESA.

- 1 Поставете панела на монитора върху стабилна, равна маса.
- 2 Отстранете стойката.
- 3 Използвайте отвертка Phillips, за да отстраните болтовете от пластмасовия капак.
- 4 Монтирайте скобата от комплекта за стена към монитора.
- 5 Монтирайте монитора на стената като следвате инструкциите, включени в комплекта за монтаж на стена.

ЗАБЕЛЕЖКА: Да се използва само със скоба за стенен монтаж, одобрена от UL, CSA или GS с минимално тегло/капацитет на натоварване 3,37 kg (U2421HE) / 4,19 kg (U2721DE).



Работа с монитора

Включване на монитора

Натиснете бутона , за да включите монитора.

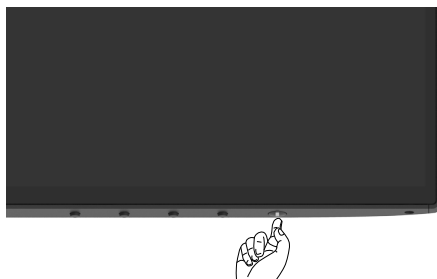

Използване на контролите на предния панел

Използвайте бутоните за управление на долния ръб на монитора, за да конфигурирате характеристиките на показното изображение. Когато използвате тези бутони, за да регулирате контролите, екранното меню показва цифрови стойности за характеристиките, когато те се променят.

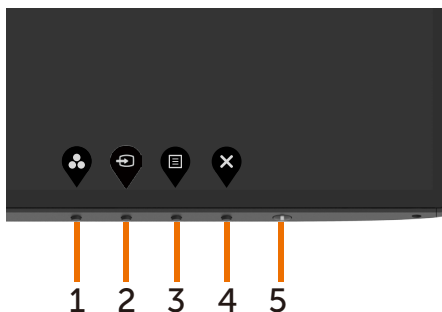

Следната таблица описва бутоните на предния панел:

Бутон на предния-панел	Описание
1  Ключ за пряк път: Готови режими	Използвайте този бутон, за да изберете от списък с готови цветови режими.
2  Ключ за пряк път: Източник на входен сигнал	Използвайте този бутон, за да изберете от списък с източници на входен сигнал.
3  Меню	Меню Използвайте бутона за менюто за стартиране на екранното меню и избор на OSD меню. Вижте Достъп до системата на менюто .
4  Изход	Използвайте бутона, за да се върнете към главното меню или излезете от главно меню на екрана.
5  Бутон за включване и изключване (със светлинен индикатор)	Включване или изключване на монитора. Непрекъснато бяло показва, че мониторът е включен и функционира нормално. Мигащо бяло показва, че мониторът е в Режим на готовност.



Използване на функцията за заключване на екранното меню

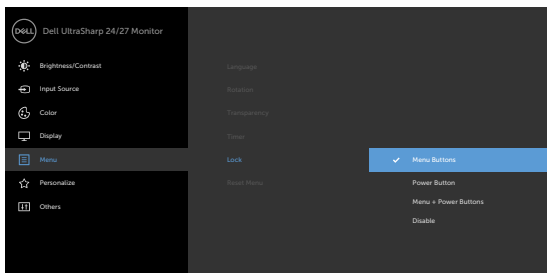

Когато бутоните за управление на монитора са заключени, пречите на други хора да получат достъп до тях. Така също предотвратявате случайно активиране в инсталация с множество монитори един до друг.

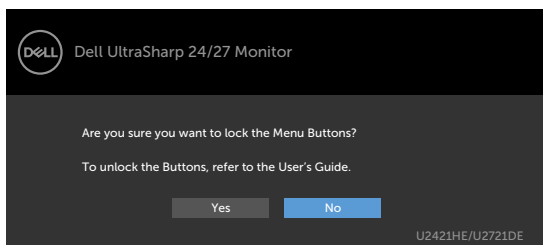

1. Ще се появи следното съобщение:



2. Изберете Yes (Да) за заключване на бутоните. Таблицата по-долу описва иконите за управление:

Опции	Описание
1  Заклучване на бутоните на менюто	Използвайте тази икона за заключване на функцията екранно меню.
2  Заклучване на бутона на захранването	Използвайте тази икона, за да предотвратите изключването на бутона за включване и изключване.



Опции	Описание
3	Използвайте тази икона, за да предотвратите изключването на екранното меню и бутона за включване и изключване.



Заклучване на бутоните на менюто и на захранването

4	Използвайте тази икона, за да пуснете вградената диагностика, вж. Вградена диагностика .
---	--



Вградена диагностика

3. Задръжте  за 4 секунди. Изберете следната таблица, която описва иконите за отключване:

Опции	Описание
-------	----------



Използвайте тази икона за отключване на функцията на екранното меню.

Заклучване на бутоните на менюто



Използвайте тази икона за отключване на бутона на захранването от изключено положение.

Заклучване на бутона на захранването



Използвайте тази функция за отключване на екранното меню от изключено положение.





Заклучване на бутоните на менюто и на захранването

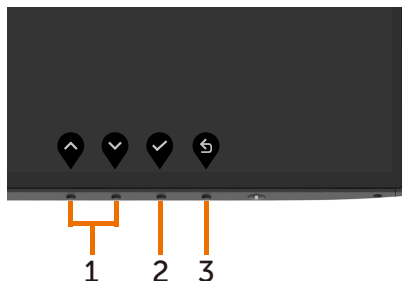

Бутон на предния-панел

Използвайте бутоните на предната страна на монитора, за да конфигурирате настройките на изображението.





Бутон на предния панел	Описание
1  Горе  Долу	Използвайте стрелка Нагоре (увеличаване) и Надолу (намаляване), за да регулирате елементите в OSD менюто.
2  ОК	Използвайте бутон ОК , за да потвърдите избора си.
3  Назад	Използвайте бутон Назад , за да се върнете назад към предишното меню.











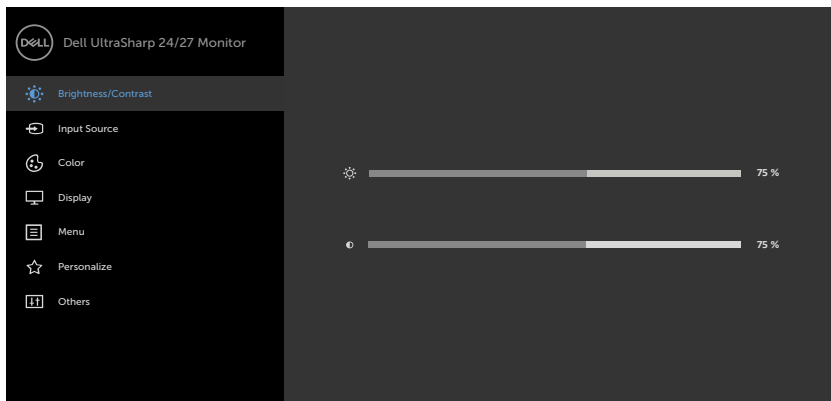



Използване на екранното меню (OSD)

Достъп до системата на менюто

 **ЗАБЕЛЕЖКА:** Промените, които направите с помощта на OSD менюто се записват автоматично ако отидете на друго OSD меню, излезте от OSD менюто или изчакайте OSD менюто да изчезне.

- 1 Натиснете бутона , за да стартирате OSD менюто и да покажете основното меню.



- 2 Натиснете бутоните  и  за навигация между опциите. Когато преминавате от една икона на друга, името на опцията се маркира.
- 3 Натиснете бутона  или  или  веднъж, за да се активира маркираната опция.
- 4 Натиснете бутоните  и , за да изберете желанния параметър.
- 5 Натиснете , за да влезете в плъзгащата се лента, след което използвайте бутоните  или  според индикаторите в менюто, за да направите промените си.
- 6 Изберете , за да се върнете в предишното меню или , за да приемете и да се върнете към предишното меню.



Икона	Меню и подменюта	Описание
	Brightness/Contrast (Яркост/контраст)	Използвайте това меню за активиране на настройката Brightness/Contrast (Яркост/контраст) .

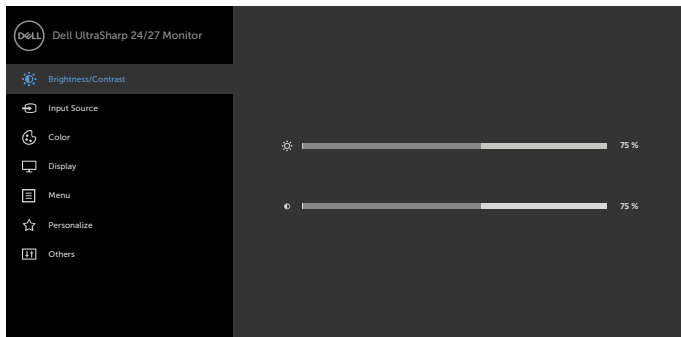



Яркост **Brightness (Яркост)** регулира осветеността на подсветката (мин. 0; макс. 100).

Натиснете бутона , за да увеличите яркостта.

Натиснете бутона , за да намалите яркостта.

Контраст Първо настройте **Brightness (Яркост)**, след това настройте **Contrast (Контраст)**, само ако е необходимо допълнително регулиране.

Натиснете бутона , за да увеличите контраста и бутона , за да намалите контраста (между 0 и 100).

Contrast (Контраст) регулира разликата между тъмните и светлите стойности на монитора.



Икона	Меню и подменюта	Описание
	Източник на входен сигнал	Използвайте меню Input Source (Източник на входен сигнал) , за да изберете между различните източници на входен видеосигнал, които могат да бъдат свързани към монитора Ви.
USB Type-C	Изберете USB Type-C вход, когато използвате USB Type-C конектора.	
	Използвайте , за да изберете USB Type-C източник на входен сигнал.	
DP	Изберете DP вход, когато използвате DP (DisplayPort) конектор.	
	Използвайте , за да изберете DP източник на входен сигнал.	
HDMI	Изберете HDMI вход, когато използвате HDMI конектора.	
	Използвайте , за да изберете HDMI източник на входен сигнал.	
Автоматичен избор	Използвайте за избор на Auto Select (Авт. избор) , мониторът сканира наличните източници на входен сигнал.	



Икона	Меню и подменюта	Описание
	Автоматичен избор за USB-C	<p>Позволява задаване на Auto Select (Автоматичен избор) за USB Type-C, за да:</p> <ul style="list-style-type: none"> • Подкани за множество входове: винаги да се показва съобщението Switch to USB Type-C Video Input (Превключване на входен USB Type-C видеосигнал), така че потребителят да избере включване или не. • Да: Scaler винаги превключва на USB Type-C видео без да пита при свързване на USB Type-C. • Не: Scaler НЯМА да превключи автоматично на USB Type-C видео от друг наличен входен сигнал.
	Нулиране на източник на входен сигнал	Нулира настройките Input Source (Входен сигнал) на монитора на фабричните настройки по подразбиране.



Цвят

Използвайте меню **Color (Цвят)**, за да регулирате режима за настройка на цветовете.

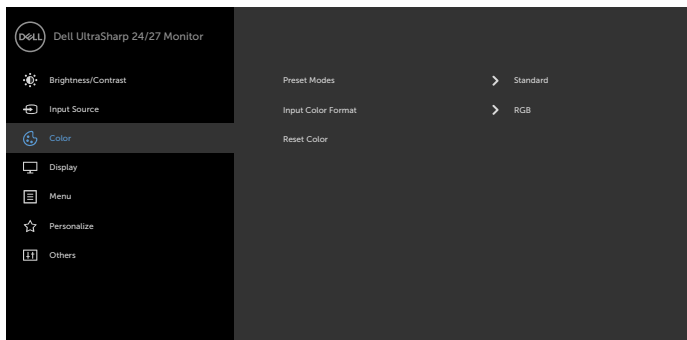

Икона	Меню и подменюта	Описание
	Готови режими	Когато изберете Preset Modes (Готови режими) , можете да изберете Standard (Стандартен) , ComfortView , Multiscreen Match , Movie (Филм) , Game (Игра) , Color Temp. (Цветова температура) или Custom Color (Потребителски цвят) от списъка.

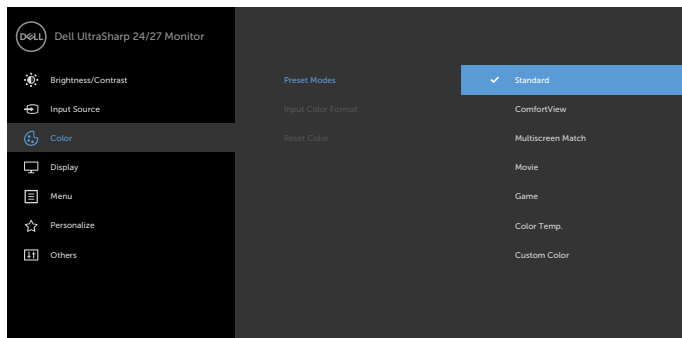

- **Standard (Стандартен режим):** Цветови настройки по подразбиране. Това е готовият режим по подразбиране.
- **ComfortView:** Намалява нивото на синя светлина, излъчвана от екрана, за да направи гледането по-комфортно за очите Ви.

ЗАБЕЛЕЖКА: За намаляване на риска от умора на очите и болки в шията/ръцете, гърба/раменете в резултат от използване на монитора продължително време, Ви предлагаме следното:

- Поставете екрана на разстояние 50-70 cm (20-28 инча) от очите.
- Мигайте често, за да навлажните очите си, когато работите с монитора.
- Правете редовни и чести почивки за 20 минути на всеки два часа.
- Гледайте настрани от монитора си и се взирайте в отдалечен обект на разстояние 6 метра (20 фута) в продължение на най-малко 20 секунди по време на почивките.
- Правете стречинг упражнения, за да освободите напрежението в шията/ръцете/гърба/раменете по време на почивките.



Икона	Меню и подменюта	Описание
-------	------------------	----------



- **Multiscreen Match (Напасване на множество екрани):** опция, която позволява напасване на белите фонове на множество монитори.
- **Movie (Филм):** Идеален за филми.
- **Game (Игра):** Идеален за повечето приложения с игри.
- **Color Temp. (Цветова темп.):** Екранът изглежда по-топъл с червен/жълт оттенък с плъзгач, настроен на 5000K или по-студен със син оттенък с плъзгач, настроен на 10000 K.
- **Custom Color (Потребителски цвят):** Позволява Ви ръчно да регулирате настройките на цветовете. Натиснете бутоните  и , за да регулирате стойностите на червеното, зеленото и синьото и да създадете свой собствен готов цвят режим.

Input Color Format (Формат на входен цвят)

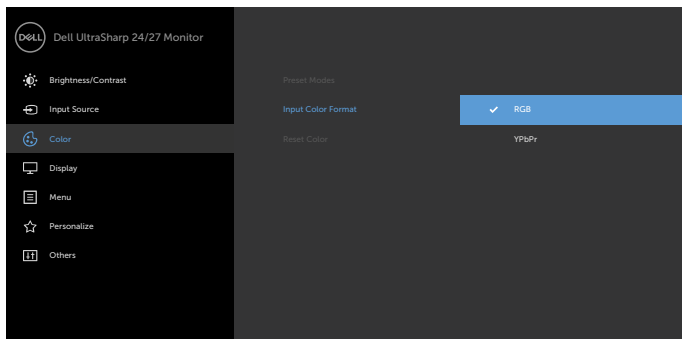
- Позволява задаване на режима за входен видеосигнал на:
- **RGB:** Изберете тази опция ако мониторът Ви е свързан към компютър или DVD плейър чрез USB type-C, DP кабел.
 - **YPbPr:** Изберете тази опция ако Вашият DVD плейър поддържа само YPbPr изход.



Hue (Нюанс)

- Използвайте  или  за регулиране на нюанса от 0 до 100.
- ЗАБЕЛЕЖКА:** Hue adjustment (Настройка на нюанса) е достъпна само за режими Movie (Филм) и Game (Игра).



Икона	Меню и подменюта	Описание
	Saturation (Наситеност)	Използвайте  или  за регулиране на наситеността от 0 до 100. ЗАБЕЛЕЖКА: Saturation adjustment (Настройка на наситеността) е достъпна само за режими Movie (Филм) и Game (Игра).
	Reset Color (Нулиране на цвят)	Нулира цветовите настройки на Вашия монитор и връща фабричните настройки.
	Display (Дисплей)	Използвайте меню Display (Дисплей) за регулиране на изображението.
		
		   
	Aspect Ratio (Пропорции)	Регулирайте съотношението на Wide 16:9 (Широк 16:9) , Автоматично преоразмеряване, 4:3 , или 1:1 .
	Sharpness (Рязкост)	Прави изображението по-остро или по-меко. Използвайте  или  за регулиране на рязкостта от '0' до '100'.
	Response Time (Време за отговор)	Позволява задаването на Response Time (Време за отговор) на Normal (Нормално) или Fast (Бързо).
	MST	DP предаване на множество потоци, Задаването на ON (ВКЛ.) разрешава MST (DP изх.), OFF (ИЗКЛ.) забранява MST функцията. ЗАБЕЛЕЖКА: При свързване на DP/USB Type-C upstream кабел и DP downstream кабел, мониторът автоматично ще зададе MST = ВКЛ . Това действие се извършва само веднъж след Factory Reset (Фабрично нулиране) или Display Reset (Нулиране на дисплея).





Икона	Меню и подменюта	Описание
	USB-C Prioritization (Приоритет на USB-C) (само за U2721DE)	Позволява Ви да посочите приоритет за прехвърляне на данни с висока разделителна способност (High Resolution (Висока разделителна способност)) или висока скорост (High Data Speed (Висока скорост на данни)) при използване на порт USB Type-C/DisplayPort. ЗАБЕЛЕЖКА: Ако Вашият компютър няма вграден батериен модул и се захранва директно от порта USB Type-C на монитора (като Dell OptiPlex Ultra Desktop), промяната на USB-C Prioritization (Приоритет на USB-C) веднага ще прекъсне захранването от монитора към компютъра. Задайте USB-C Charging (USB-C зареждане) да бъде On During Power Off (Изключено при изключване) и вижте Настройка Приоритет на USB-C, когато USB-C зареждане е Включено при изключване .
	Reset Display (Нулиране на дисплея)	Възстановява фабричните настройки на дисплея.





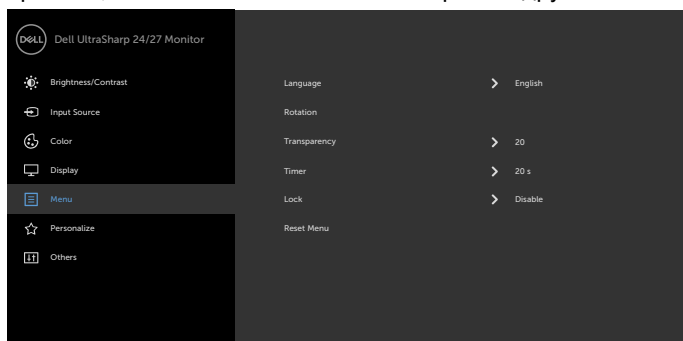





Меню

Изберете тази опция, за да регулирате настройките на екранното меню като например езиците на екранното меню, времето, за което менюто остава на екрана и други.

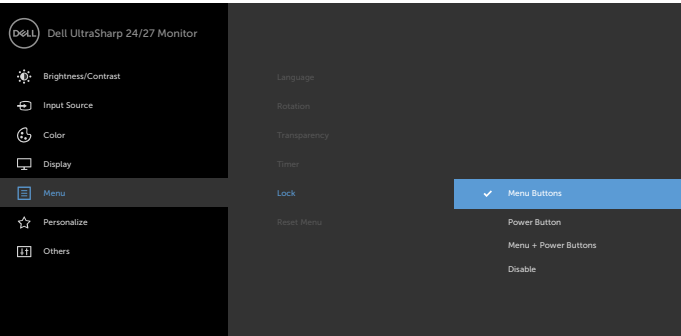

Language (Език)	Задавайте един от осемте езика за OSD. (Английски, испански, френски, немски, бразилски португалски, руски, опростен китайски или японски).
Rotation (Завъртане)	Завърта OSD на 0/90/180/270 градуса. Можете да регулирате менюто според завъртането на дисплея.
Transparency (Прозрачност)	Изберете тази опция, за да промените прозрачността на менюто като използвате  и  (мин. 0/макс. 100).



Икона	Меню и подменюта	Описание
	Timer (Таймер)	<p>OSD Hold Time (Време за задържане на OSD): Задава времето, за което OSD ще остане активно след последното натискане на бутон.</p> <p>Използвайте бутоните  и  за регулиране на плъзгача в стъпки от 1 секунда, от 5 до 60 секунди.</p>
Заклучване	<p>Управлява потребителския достъп до настройки. Бутоните са заключени.</p>	
		<p style="text-align: right;">     </p> <ul style="list-style-type: none"> • Бутони на менюто: чрез екранното меню за заключване на бутоните на менюто. • Бутон на захранването: чрез екранното меню за заключване на бутона на захранването. • Бутони Меню + Захранване: чрез екранното меню за отключване на всички бутони на менюто и на захранването. • Забрани: натиснете и задръжте бутона  вляво от бутона на захранването за 4 секунди.
	Reset Menu (Меню за нулиране)	<p>Възстановява фабричните настройки на менюто.</p>

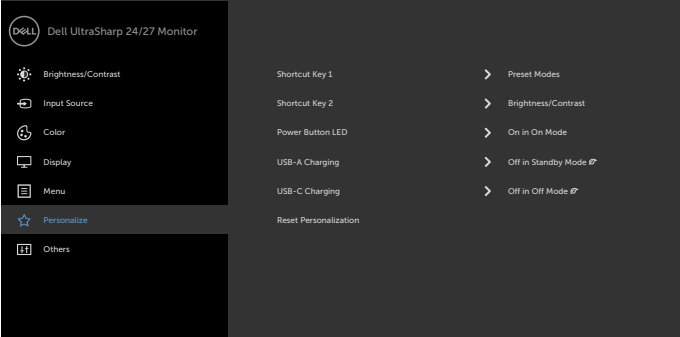

Икона	Меню и подменюта	Описание
	Personalize (Персонализиране)	
Клавиш за пряк път 1	Изберете от Preset Modes (Готови режими), Brightness/Contrast (Яркост/контраст), Input Source (Източник на входен сигнал), Aspect Ratio (Пропорции), Rotation (Завъртане) , зададени като клавиш за пряк път 1.	
Клавиш за пряк път 2	Изберете от Preset Modes (Готови режими), Brightness/Contrast (Яркост/контраст), Input Source (Източник на входен сигнал), Aspect Ratio (Пропорции), Rotation (Завъртане) , зададени като клавиш за пряк път 2.	
Индикатор на бутона на захранването	Позволява Ви да зададете състоянието на индикатора с цел икономия на енергия.	
USB-A зареждане	Позволява Ви да разрешите или забраните функция за зареждане USB Type-A (Downstream портове) по време на режим на готовност на монитора. ЗАБЕЛЕЖКА: Тази опция е налична само когато кабелът USB Type-C (Upstream порт) е изключен. Ако кабелът USB Type-C е свързан, зареждането USB-A следва състоянието на захранване на USB хоста и опцията не е достъпна. ЗАБЕЛЕЖКА: Тази опция се нарича “USB” в по-стари версии на фърмуера на монитора.	
USB-C зареждане	Позволява Ви да забраните или разрешите функцията Always On USB Type-C Charging (USB Type-C зареждане винаги включено) в изключен режим на монитора.	
Reset (Нулиране) Personalization (Персонализиране)	Възстановява клавиши за пряк път и връща фабричните стойности.	



Икона Меню и подменюта **Описание**

Other (Друго)

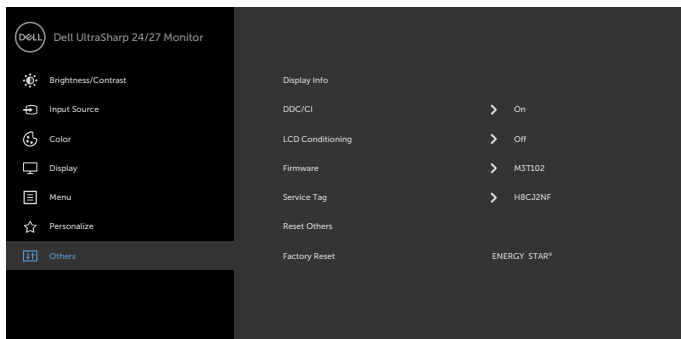

Изберете тази опция като регулирате OSD настройките като **DDC/CI, LCD conditioning (LCD напасване)** и други.

Display Info (Информация на дисплея)





Показва текущите настройки на монитора.

DDC/CI

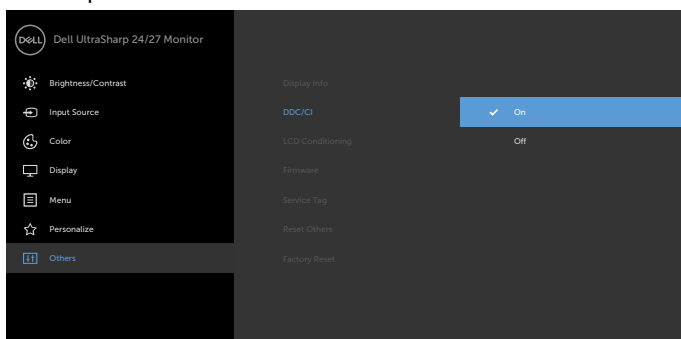
DDC/CI (Display Data Channel/Command Interface) Ви дава възможност да регулирате настройките на монитора чрез софтуера на Вашия компютър.

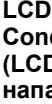
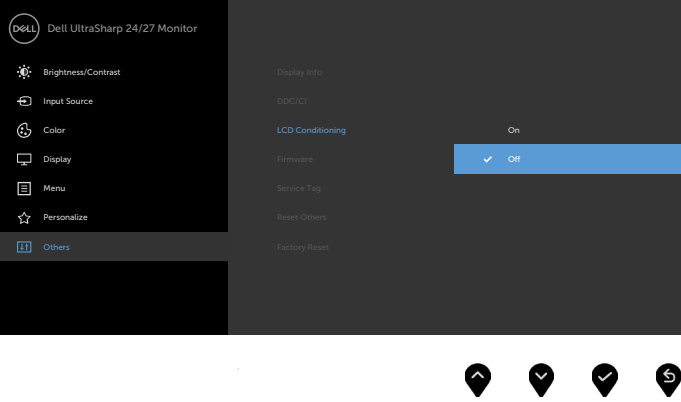
Изберете **Off (Изкл.)**, за да изключите тази функция. Разрешете тази функция за най-добро потребителско изживяване и оптимална производителност на Вашия монитор.



Икона	Меню и подменюта	Описание
	LCD Conditioning (LCD напасване)	Спомага за намаляването на краткотрайно задържане на изображението. В зависимост от степента на задържане на изображението, възможно е изпълнението на програмата да отнеме известно време. Изберете On (Вкл.), за да стартирате процеса.
		
Фърмуер	Версия на фърмуера.	   
Сервизен етикет	Показва сервизния етикет. Сервизният етикет е уникален идентификатор от цифри и букви, който позволява на Dell да идентифицира техническите характеристики на продукта и да получи достъп до информация за гаранцията. ЗАБЕЛЕЖКА: Сервизният етикет също така е отпечатан върху етикета в основата на стойката.	
Reset Others (Нулиране на други)	Възстановява други настройки като DDC/CI и връща фабричните им стойности.	



Икона	Меню и подменюта	Описание
-------	------------------	----------

Factory Reset
(Нулиране до фабричните настройки)

Възстановява всички готови стойности до фабричните настройки по подразбиране. Това са и настройките за тестове ENERGY STAR®.

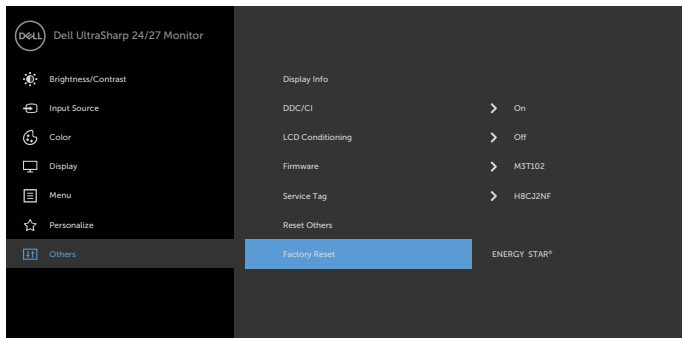

Предупредителни съобщения на OSD

Когато мониторът не поддържа определен режим на разделителната способност, ще видите следното съобщение:

U2421HE

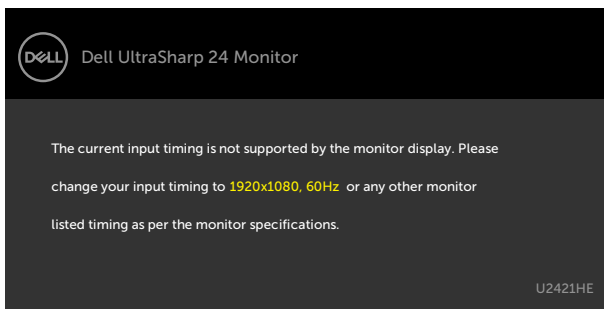

U2721DE

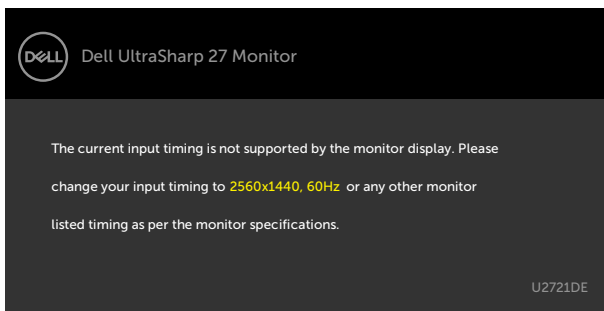

Това означава, че мониторът не може да се синхронизира със сигнала, който получава от компютъра. Вижте [Технически характеристики на монитора](#) относно диапазона на хоризонтална и вертикална честота, които са адресирани за този монитор. Препоръчителният режим е 1920 x 1080 (U2421HE)/2560 x 1440(U2721DE).

Ще видите следното съобщение преди да бъде забранена функцията DDC/CI.

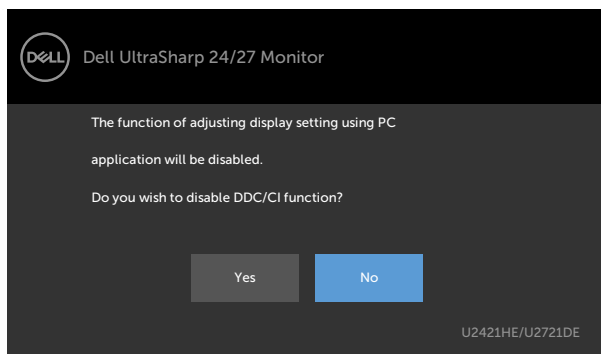

Когато дисплеят влезе в режим на готовност, ще се появи следното съобщение:

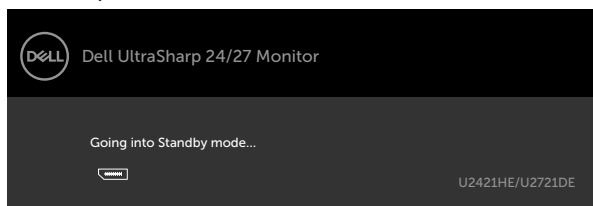

Активирайте компютъра и събудете монитора, за да получите достъп до OSD. Ако натиснете произволен бутон, различен от бутона за захранването, следните съобщения се появяват в зависимост от избрания входен сигнал:

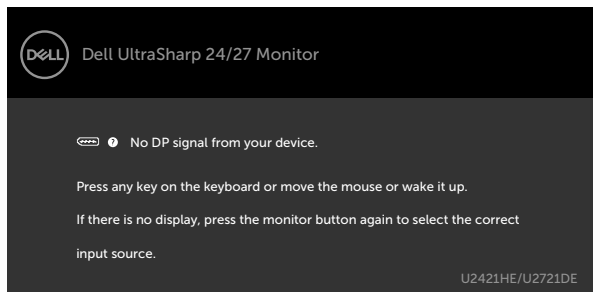

Ако входен сигнал DP, USB type-C не е свързан и съответният кабел също не е свързан, ще се появи плаващ диалогов прозорец, както е показано по-долу.

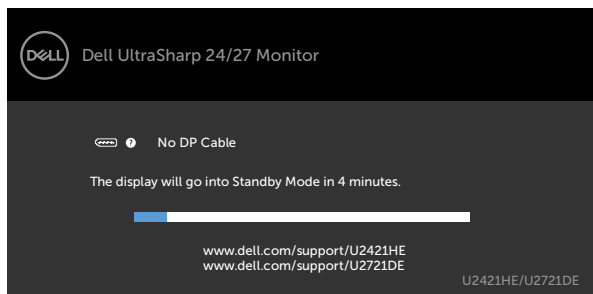

ИЛИ

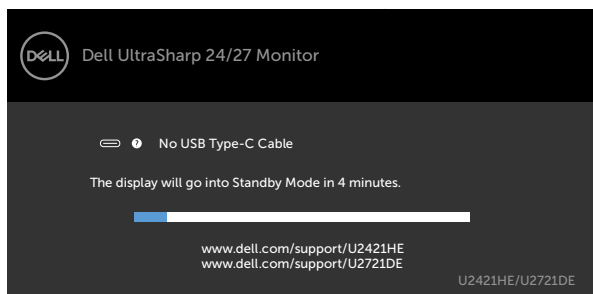

Появява се съобщение, докато кабелът, поддържащ алтернативен DP режим, е свързан към монитора при следните условия:

- Когато **Auto Select (Автоматичен избор)** за **USB-C** е **Prompt for Multiple Inputs (Подкана за множество входни сигнали)**.
- Когато DP кабелът е свързан към монитора.

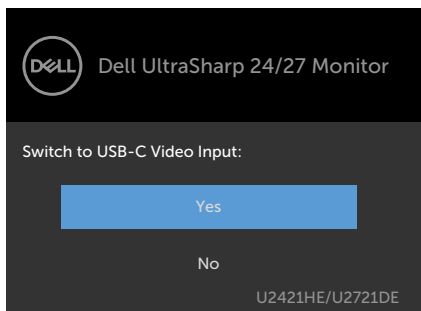

Ако **USB-C Charging (USB-C зареждане) Off During Power Off (Изключено при изключване)**:

- Когато изберете елементи от екранното меню **USB-C Prioritization (Приоритет на USB-C)** да бъдат **High Resolution (Висока разделителна способност)** във функцията Display (Дисплей), ще се появи следното съобщение:

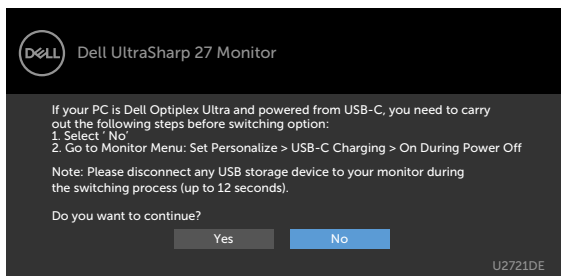

- Когато изберете елементи от екранното меню **USB-C Prioritization (Приоритет на USB-C)** да бъдат **High Data Speed (Висока скорост на данни)** във функцията Display (Дисплей), ще се появи следното съобщение:

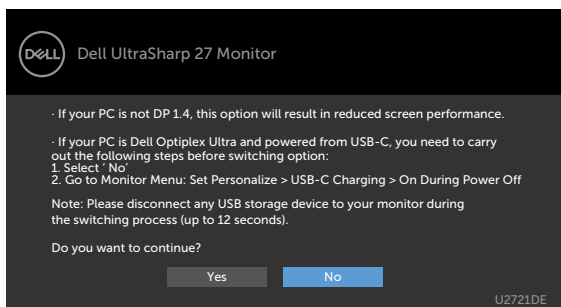

Ако **USB-C Charging (USB-C зареждане)** е **On During Power Off (Включено при изключване)**, когато изберете елемент от екранното меню **USB-C Prioritization (Приоритет на USB-C)** да бъде **High Resolution (Висока разделителна способност)** или **High Data Speed (Висока скорост на данни)** във функцията Display (Дисплей), се появява следното съобщение:

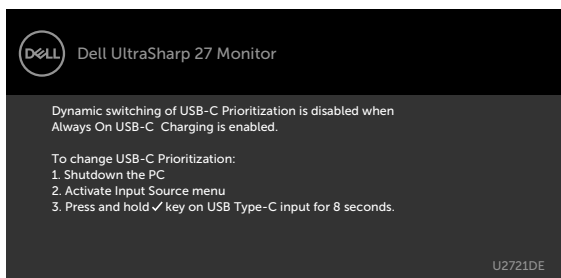

Когато **USB-C Charging (USB-C зареждане)** е **Off During Power Off (Изключено при изключване)** и **USB-C Prioritization (USB-C приоритет)** е **High Data Speed (Висока скорост на данни)**:

- Изберете елементи от екранното меню **Factory Reset (Фабрично нулиране)** във функцията **Other (Други)** и ще се появи следното съобщение

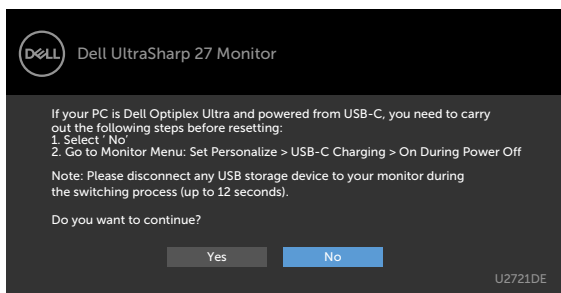

- Изберете елементи от екранното меню **Display Reset (Фабрично нулиране)** във функцията **Display (Дисплей)** и ще се появи следното съобщение:

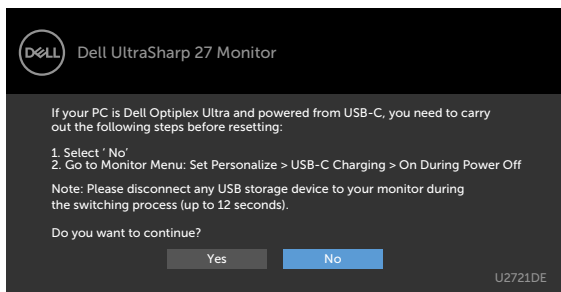

Изберете елементи от екранното меню Вкл. в Режим на готовност във функцията Персонализиране ще се появи следното съобщение:

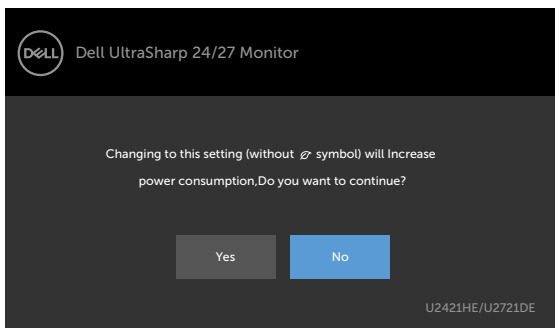

Ако нивото на Яркост е над нивото по подразбиране над 75%, ще се появи следното съобщение:

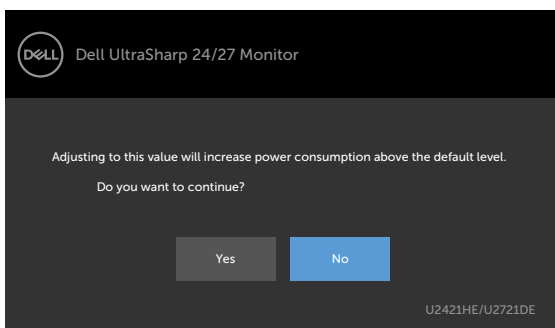

Когато **USB-C Charging (USB-C зареждане)** е **On During Power Off (Включено при изключване)** и **USB-C Prioritization (USB-C приоритет)** е **High Data Speed (Висока скорост на данни)**, изберете елементи от екранното меню **Factory Reset (Фабрично нулиране)** във функцията **Other (Други)** и ще се появи следното съобщение

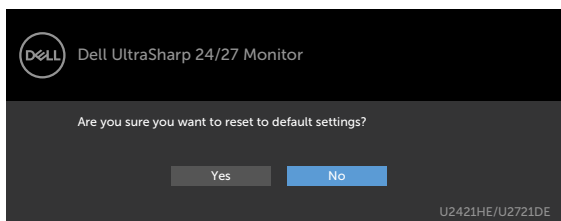

Когато изберете **Yes (Да)** за нулиране към фабричните настройки, ще се появи следното съобщение:



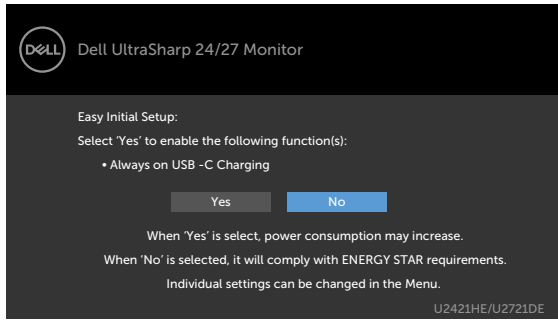

Когато изберете No (Не), извършете второ **Factory Reset (Фабрично нулиране)** и ще се появи следното съобщение:

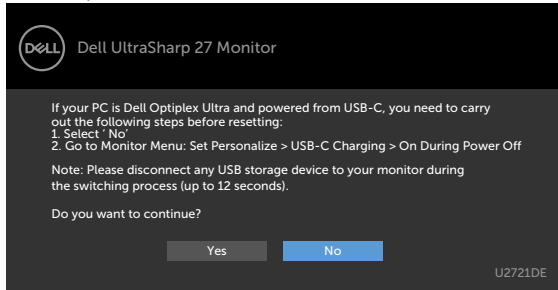

Вижте [Отстраняване на неизправности](#) за повече информация



Отстраняване на неизправности

⚠ ПРЕДУПРЕЖДЕНИЕ: Преди да започнете процедурите в този раздел, следвайте [Инструкции за безопасност](#).

Самодиагностика

Вашият мониторът осигурява функция за самодиагностика, която Ви позволява да проверите дали мониторът функционира правилно. Ако мониторът и компютърът са свързани правилно, но екранът на монитора остава тъмен, пуснете самодиагностика за монитора като изпълните следните стъпки:

- 1 Изключете компютъра и монитора.
- 2 Извадете видеокабела от гърба на компютъра. За да се гарантира правилното функциониране на самодиагностика, извадете всички цифрови и аналогови кабели от гърба на компютъра.
- 3 Включете монитора.

На екрана трябва да се появи плаващият диалогов прозорец (на черен фон), ако мониторът не може да открие видеосигнал и работи както трябва. Докато сте в режим на самодиагностика, индикаторът на захранването остава бял. Също така, в зависимост от избрания входен сигнал, един от диалоговите прозорци, показани по-долу, продължително ще превърта екрана.

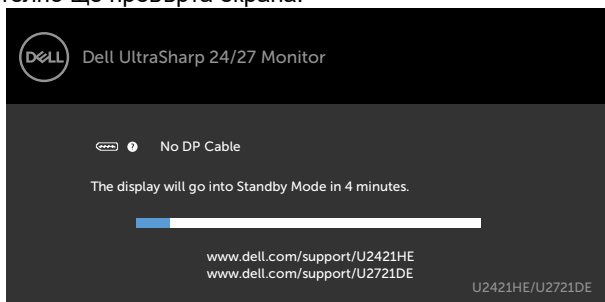

ИЛИ

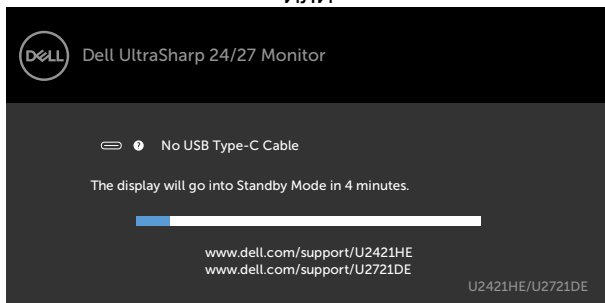

- 4 Тази кутийка също се появява по време на нормална операция на системата, ако видеокабелът е изключен или повреден.
- 5 Изключете монитора си и включете отново видеокабела, после включете и компютъра, и монитора.

Ако на монитора Ви няма нищо, след като използвате предишната процедура, проверете видеоконтролера и компютър си, защото мониторът функционира както трябва.

Вградена диагностика

Мониторът Ви има вграден инструмент за диагностика, който Ви помага да определите дали дадена аномалия на екрана Ви представлява свойствен проблем с монитора, или с Вашия компютър и видеокарта.

 **ЗАБЕЛЕЖКА:** Можете да пуснете вградената диагностика, само когато видеокабелът е изключен и мониторът е в режим за самодиагностика.

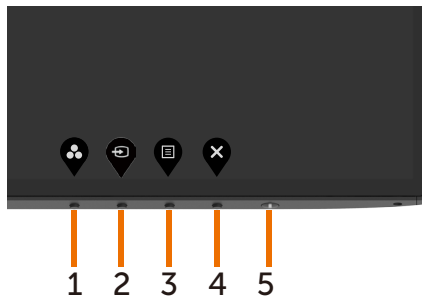

За да изпълните вградена диагностика:



- 1 Уверете се, че екранът е чист (няма прахови частици по повърхността на екрана).
- 2 Изключете видеокабела от гърба на компютъра или монитора. Мониторът влиза в режим за самодиагностика.
- 3 Натиснете и задръжте **Бутон 1** за 5 секунди. Появява се сив екран.
- 4 Внимателно разгледайте екрана за аномалии.
- 5 Натиснете отново **Бутон 1** на предния панел. Цветът на екрана се променя на червено.
- 6 Инспектирайте дисплея за всякакви аномалии.
- 7 Повторете стъпки 5 и 6 за инспектиране на дисплея при зелено, синьо, черно, бяло и екрани с текст.

Текстът свършва, когато се появи екранът с текст. За изход натиснете отново **Бутон 1**. Ако не открие аномалии при работа в екрана чрез вградения диагностичен инструмент, мониторът функционира правилно. Проверете видеокартата и компютъра.



Настройка Приоритет на USB-C, когато USB-C зареждане е Включено при изключване

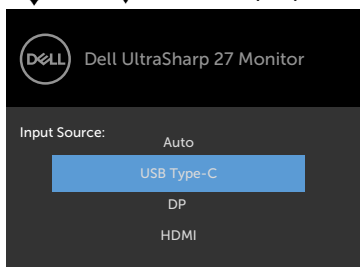

Ако **USB-C Charging (USB-C зареждане)** е **On During Power Off (Включено при изключване)**, мониторът Ви позволява да посочите настройките за USB-C Prioritization (Приоритет на USB-C) само когато компютърът е изключен.

- 1 Уверете се, че компютърът е изключен.
- 2 Натиснете произволен бутон, различен от този за включване/изключване за да менюто с пряк път на **Input Source (Входен сигнал)**.
- 3 Използвайте бутоната  или , за да маркирате **USB Type-C**.

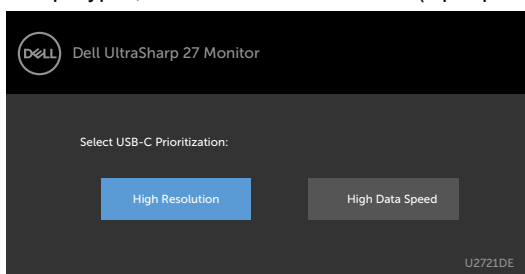

- 4 Натиснете и задръжте бутоната  за около 8 секунди.
- 5 Ще се появи конфигурацията USB-C Prioritization (Приоритет на USB-C).



- 6 Използвайте бутоната  или , за да посочите предпочитан приоритет на прехвърляне.
- 7 Настройката ще важи след включване на компютъра.



Често срещани проблеми

Следната таблица съдържа обща информация за често срещани проблеми на монитора, които можете да срещнете, и възможните решения:

Често срещани симптоми	С какво се сблъсквате	Възможни решения
Няма видео/индикаторът на захранването е изключен	Няма картина	<ul style="list-style-type: none">• Уверете се, че видеокабелът, свързващ монитора и компютъра, е свързан правилно и сигурно.• Проверете дали контактът функционира правилно с помощта на друго електрическо оборудване.• Уверете се, че бутонът на захранването е натиснат докрай.• Уверете се, че е избран правилният източник чрез меню Input Source (Източник на входен сигнал).
Няма видео/индикаторът на захранването е включен	Няма картина или яркост.	<ul style="list-style-type: none">• Увеличава контролите на яркостта и контраста чрез екранното меню.• Извършете самодиагностика на функциите на монитора.• Проверете за огънати или счупени изводи на конектора на видеокабела.• Пуснете вградената самодиагностика.• Уверете се, че е избран правилният източник чрез меню Input Source (Източник на входен сигнал).
Липсващи пиксели	на екрана има петна	<ul style="list-style-type: none">• Изпълнете цикъл на включване и изключване.• Пиксел, който постоянно не свети, представлява естествен дефект, който може да възникне в LCD технологията.• а повече информация относно Качество на мониторите Dell и Политиката за пикселите, вижте уеб сайта за поддръжка на Dell: www.dell.com/support/monitors.



Често срещани симптоми	С какво се сблъскват	Възможни решения
Остатъчни пиксели	на екрана има ярки петна	<ul style="list-style-type: none"> Изпълнете цикъл на включване и изключване. Пиксел, който постоянно не свети, представлява естествен дефект, който може да възникне в LCD технологията. а повече информация относно Качество на мониторите Dell и Политиката за пикселите, вижте уеб сайта за поддръжка на Dell: www.dell.com/support/monitors.
Проблеми с яркостта	Картината е твърде тъмна или твърде ярка.	<ul style="list-style-type: none"> Възстановете фабричните настройки на монитора. Регулира контролите на яркостта и контраста чрез екранното меню.
Проблеми, свързани с безопасността	Видими признаци на дим или искри	<ul style="list-style-type: none"> Не извършвайте стъпките за отстраняване на неизправности. Свържете се с Dell незабавно.
Периодични проблеми	Включването и изключването на монитора не функционира	<ul style="list-style-type: none"> Уверете се, че видеокабелът, свързващ монитора и компютъра, е свързан правилно и сигурно. Възстановете фабричните настройки на монитора. Извършете проверка с функцията за самодиагностика на монитора и определете дали повтарящите се проблеми се появяват в режима за самодиагностика.
Лиспва цвят	Картината не е цветна	<ul style="list-style-type: none"> Извършете самодиагностика на монитора. Уверете се, че видеокабелът, свързващ монитора и компютъра, е свързан правилно и сигурно. Проверете за огънати или счупени изводи на конектора на видеокабела.
Грешен цвят	Цветовете на картината не са добри	<ul style="list-style-type: none"> Променете настройките на Preset Modes (Готови режими) в OSD меню Color (Цвят) в зависимост от приложението. Регулирайте стойността R/G/B под Custom Color (Потребителски цвят) в OSD менюто Color (Цвят). Променете Input Color Format (Формат на входни цветове) на PC RGB или YPbPr в OSD меню Color (Цвят). Пуснете вградената самодиагностика.



Често срещани симптоми	С какво се сблъсквате	Възможни решения
Задържане на образ от статично изображение, оставено на монитора продължително време	Лека сянка от статично изображение се появява на екрана	<ul style="list-style-type: none"> • Задайте екранът да се изключи след няколко минути неактивност на екрана. Те може да се регулират в Опции за захранването на Windows или настройката Energy Saver на Mac. • Като алтернатива можете да използвате динамично променящ се скрийнсейвър.

Проблеми, специфични за продукта

Проблем	С какво се сблъсквате	Възможни решения
Образът на екрана е твърде малък	Изображението е центрирано на екрана, но не запълва зрителната област	<ul style="list-style-type: none"> • Проверете настройката Aspect Ratio (Пропорции) в OSD меню Display (Дисплей). • Възстановете фабричните настройки на монитора.
Мониторът не може да се регулира с бутоните на предния панел	OSD не се появява на екрана	<ul style="list-style-type: none"> • Изключете монитора, изключете захранващия кабел, включете го отново, след което включете монитора.
Няма входен сигнал при натискане на потребителските контроли	Няма картина, индикаторът е бял	<ul style="list-style-type: none"> • Проверете източника на сигнал. Уверете се, че компютърът не е в икономичен режим чрез преместване на мишката или натискане на произволен клавиш на клавиатурата. • Проверете дали сигналният кабел е включен правилно. Включете отново сигналния кабел ако е необходимо. • Нулирайте компютъра или видеоплейъра.
Картината не запълва целия екран	Картината не може да запълни височината или ширината на екрана	<ul style="list-style-type: none"> • Поради различните видеоформати (пропорции) на DVD, мониторът може да показва в цял екран. • Пуснете вградената самодиагностика.



Проблем	С какво се сблъсквате	Възможни решения
Няма образ при използване на USB Type-C връзка с компютър, лаптоп и др	Черен екран	<ul style="list-style-type: none"> • Проверете дали интерфейсът USB Type-C на устройството може да поддържа режим DP alternate. • Проверете дали устройството изисква енергия за зареждане над 65 W. • Интерфейсът USB Type-C на устройството не може да поддържа режим DP alternate. • Задайте Windows да бъде в режим Projection (Прожектиране). • Уверете се, че кабелът USB Type-C не е повреден.
Без зареждане при използване на USB Type-C връзката към компютър, лаптоп и т.н	Няма зареждане	<ul style="list-style-type: none"> • Уверете се, че устройството поддържа един от профилите за зареждане 5 V/9 V/15 V/20 V. • Проверете дали ноутбукът изисква токов адаптер >65W. • Ако ноутбукът изисква наличие на токов адаптер >65W, възможно е да не зарежда с връзка USB Type-C. • Трябва да използвате само одобрен от Dell адаптер или адаптерът, предоставен с продукта. • Уверете се, че кабелът USB Type-C не е повреден.
Периодично зареждане с използване на USB Type-C връзката с компютър, лаптоп и др	Периодично зареждане	<ul style="list-style-type: none"> • Проверете дали максималната консумация на енергия на устройството е над 65 W. • Трябва да използвате само одобрен от Dell адаптер или адаптерът, предоставен с продукта. • Уверете се, че кабелът USB Type-C не е повреден.
Няма изображение при използване на DP връзка към PC	Черен екран	<ul style="list-style-type: none"> • Проверете с кой DP стандарт (DP 1.1a или DP 1.4) е сертифицирана Вашата видеокарта. Изтеглете и инсталирайте най-новия драйвер за видеокарта. • Някои DP 1.1a видеокарти не поддържат DP 1.4 монитори. Отидете в OSD менюто под избор на Input Source (Входен сигнал), натиснете и задръжте бутона за избор на DP  в продължение на 8 секунди, за да промените настройката на монитора от DP 1.4 на DP 1.1a.



Проблем	С какво се сблъсквате	Възможни решения
Няма образ при използване на USB Type-C MST	Черен екран или втори DUT не е Prime mode (Основен режим)	<ul style="list-style-type: none"> • USB Type-C входен сигнал, отидете в екранното меню под Display Info (Информация за дисплея. Проверете дали Link Rate (Скорост на връзката) е HBR2 или HBR3. Ако Link Rate (Скорост на връзката) е HBR2, препоръчва се използване на USB Type-C към DP кабел за включване на MST.
Няма мрежова връзка	Мрежовата връзка е прекъсната или непостоянна.	<ul style="list-style-type: none"> • Проверете, за да сте сигурни, че в екранното меню е избран приоритет на данни. Не включвайте/изключвайте бутона на захранването, когато мрежата е свързана. Дръжте бутона на захранването във включено положение.
LAN портът не работи	Настройка на операционната система или проблем с кабелната връзка	<ul style="list-style-type: none"> • Уверете се, че на Вашия компютър са инсталирани най-новите версии на BIOS и драйверите. • Уверете се, че в Windows Device Manager (Диспечер на устройствата на Windows) е инсталиран RealTek Gigabit Ethernet Controller. • Ако Вашата инсталация на BIOS има опция за разрешаване/забрана на LAN/GBE, уверете се, че е зададено Enabled (Разрешено). • Уверете се, че Ethernet кабелът е свързан правилно към Вашия монитор и концентратор/маршрутизатор/защитна стена. • Проверете LED индикатора за състоянието на Ethernet кабела, за да потвърдите, че има връзка. Свържете отново двата края на Ethernet кабела, ако LED индикаторът не свети. • Първо изключете компютъра и извадете кабела Type-C и захранващия кабел на монитора. След това включете компютъра, включете захранващия кабел на монитора и кабела Type-C.



Инструкции за безопасност

При дисплеи с лъскави лицеви панели, потребителят трябва да обърне особено внимание при поставянето на дисплея, защото лицевият панел може да отрази околната светлина и ярки повърхности.

⚠ ПРЕДУПРЕЖДЕНИЕ: Използване на контроли, настройки или процедури, различни от посочените в тази документация, може да доведе до токов удар, рискове, свързани с електричеството и/или механични повреди.

За повече информация относно инструкциите за безопасност, вижте Safety, Environmental, and Regulatory Information (SERI).

Известия на ФКК (само за САЩ) и друга регулаторна информация

Относно известия на ФКК и друга регулаторна информация, вижте уеб сайта за регулаторна съвместимост на адрес www.dell.com/regulatory_compliance.

Контакт с Dell

За клиенти в Съединените американски щати, позвънете на 800-WWW-DELL (800-999-3355).

📎 ЗАБЕЛЕЖКА: Ако нямате активна интернет връзка, можете да намерите информация за контакт във Вашата фактура, разписката за опаковане, касовата бележка или продуктовия каталог на Dell.

Dell предлага няколко опции за онлайн и телефонна поддръжка и обслужване. Наличността варира според държавата и продукта, а някои услуги може да не са налични за Вашия район.

За да получите онлайн съдържание за поддръжка на монитора:

Вижте www.dell.com/support/monitors.

За да се свържете с Dell относно проблеми, свързани с продажби, техническа помощ или обслужване на клиента:

- 1 Отидете на адрес www.dell.com/support.
- 2 Проверете държавата или региона си в падащия списък Choose A Country/Region (Избор на държава/регион) в долния десен ъгъл на страницата.
- 3 Щракнете върху **Contact Us (Контакт)** до падащото меню на държавата.
- 4 Изберете подходяща услуга или връзка за поддръжка според нуждите Ви.
- 5 Изберете удобен за Вас метод за контакт с Dell.



База данни с продукти на ЕС и информационен лист на продукта

U2421HE: <https://eprel.ec.europa.eu/qr/344902>

U2721DE: <https://eprel.ec.europa.eu/qr/344911>

Настройка на монитора

Настройка на разделителната способност на дисплея на 1920 x 1080(U2421HE)/2560 x 1440(U2721DE) (макс.)

За най-добра производителност, задайте разделителната способност на дисплея 1920 x 1080(U2421HE)/2560 x 1440(U2721DE) пиксела като извършите следните стъпки:

В Windows Vista, Windows 7, Windows 8 или Windows 8.1:

- 1 Само за Windows 8 или Windows 8.1, изберете плочката Desktop (Работен плот), за да превключите на класически работен плот, Пропуснете тази стъпка за Windows Vista и Windows 7.
- 2 Щракнете с десния бутон на мишката и щракнете върху **Screen Resolution (Разделителна способност на екрана)**.
- 3 Щракнете върху падащото меню на Screen Resolution (Разделителна способност на екрана) **1920 x 1080(U2421HE)/2560 x 1440(U2721DE)**.
- 4 Щракнете върху **OK (OK)**.

В Windows 10:

- 1 Щракнете с десния бутон върху работния плот и щракнете върху **Display Settings (Настройки на дисплея)**.
- 2 Щракнете върху **Advanced display settings (Разширени настройки на дисплея)**.
- 3 Щракнете върху падащото меню на **Resolution (Разделителна способност)** и изберете **1920 x 1080(U2421HE)/2560 x 1440(U2721DE)**.
- 4 Щракнете върху **Apply (Приложи)**.

Ако не виждате препоръчителната разделителна способност като опция, възможно е да трябва да актуализирате драйвера на видеокартата си. Изберете сценария по-долу, който най-добре описва компютърната система, която използвате, и следвайте дадените стъпки.

Компютър Dell

- 1 Отидете на адрес www.dell.com/support, въведете номера за сервизно обслужване и изтеглете най-новия драйвер за Вашата видеокарта.
- 2 След инсталиране на драйверите на Вашата видеокарта, опитайте да зададете разделителна способност **1920 x 1080(U2421HE)/2560 x 1440(U2721DE)** отново.



 **ЗАБЕЛЕЖКА:** Ако не можете да зададете разделителна способност **1920 x 1080(U2421HE)/2560 x 1440(U2721DE)**, свържете се с Dell, за да поискате информация за видеокарта, която поддържа тази разделителна способност.

Компютър, различен от Dell

В Windows Vista, Windows 7, Windows 8 или Windows 8.1:

- 1 Само за Windows 8 или Windows 8.1, изберете плочката Desktop (Работен плот), за да превключите на класически работен плот, Пропуснете тази стъпка за Windows Vista и Windows 7.
- 2 Щракнете с десния бутон на мишката и щракнете върху **Personalization (Персонализиране)**.
- 3 Щракнете върху **Change Display Settings (Промяна на настройките на дисплея)**.
- 4 Щракнете върху **Advanced Settings (Разширени настройки)**.
- 5 Открийте доставчика на видеокартата от описанието в горната част на прозореца (напр. NVIDIA, AMD, Intel и др.).
- 6 Виджте уеб сайта на доставчика на видеокартата за актуализиран драйвер (напр. www.amd.com или www.nvidia.com).
- 7 След инсталиране на драйверите на Вашата видеокарта, опитайте да зададете разделителна способност **1920 x 1080(U2421HE)/2560 x 1440(U2721DE)** отново.

В Windows 10:



- 1 Щракнете с десния бутон върху работния плот и щракнете върху **Display Settings (Настройки на дисплея)**.
- 2 Щракнете върху **Advanced display settings (Разширени настройки на дисплея)**.
- 3 Щракнете върху **Display adapter properties (Показване на свойствата на адаптера)**.
- 4 Открийте доставчика на видеокартата от описанието в горната част на прозореца (напр. NVIDIA, AMD, Intel и др.).
- 5 Виджте уеб сайта на доставчика на видеокартата за актуализиран драйвер (напр. www.amd.com или www.nvidia.com).
- 6 След инсталиране на драйверите на Вашата видеокарта, опитайте да зададете разделителна способност **1920 x 1080(U2421HE)/2560 x 1440(U2721DE)** отново.

 **ЗАБЕЛЕЖКА:** Ако не можете да зададете препоръчителната разделителна способност, свържете се с производителя на Вашия компютър или обмислете закупуването на видеокарта, която поддържа тази разделителна способност за видео.



Инструкции за поддръжка

Почистване на Вашия монитор

-  **ПРЕДУПРЕЖДЕНИЕ:** Преди почистване на монитора, изключете захранващия кабел на монитора от електрическия контакт.
-  **ВНИМАНИЕ:** Прочетете и следвайте [Инструкции за безопасност](#) преди почистване на монитора.

За най-добри практики следвайте инструкциите в списъка по-долу докато разопаковате, почиствате или боравите с монитора:

- За да почистите своя антистатичен екран, леко навлажнете меко и чисто парче плат с вода. Ако е възможно използвайте специална кърпа за почистване на екран или разтвор, подходящ за антистатични покрития. Не използвайте бензол, разтворител, амоняк, абразивни почистващи препарати или сгъстен въздух.
- Използвайте леко навлажнено, меко парче плат за почистване на монитора. Избягвайте използването на какъвто и да било почистващ препарат, защото някои препарати оставят бяла следа по монитора.
- Ако забележите бял прах, когато разопаковате монитора си, избършете го с кърпа.
- Трябва да боравите внимателно с монитор си, защото по-тъмните на цвят монитори се драскат по-лесно и драскотините са по-видими в сравнение с по светлите монитор.
- За да се запази най-доброто качество на изображението на монитора, използвайте динамично променящ се скрийнсейвър и изключете монитора, когато не се използва.

