



24-дюймовый монитор Dell UltraSharp U2422H/U2422HX/ U2422HE

Руководство пользователя

Модель: U2422H/U2422HX/U2422HE
Зарегистрированная модель: U2422Hb/U2422HEb



-  **ПРИМЕЧАНИЕ: ПРИМЕЧАНИЕ** означает важную информацию, помогающую более эффективно использовать ваш компьютер.
-  **ВНИМАНИЕ! ВНИМАНИЕ** указывает на возможность повреждения аппаратных компонентов или утраты данных в случае несоблюдения инструкций.
-  **ПРЕДУПРЕЖДЕНИЕ: ПРЕДУПРЕЖДЕНИЕ** указывает на возможность повреждения имущества, несчастного случая или смерти.

Авторское право © 2021 Компания Dell Inc. или ее дочерние компании. Все права защищены. Dell, EMC и другие товарные знаки являются товарными знаками компании Dell Inc. или ее дочерних компаний. Другие товарные знаки могут быть товарными знаками их соответствующих владельцев.

Значение

О вашем мониторе	7
Комплект поставки	7
Характеристики продукта	9
Детали монитора и органы управления	11
Вид спереди	11
Вид сзади	12
Вид снизу	13
Технические характеристики монитора	20
Характеристики разрешения монитора	22
Поддерживаемые видеорежимы	22
Предустановленные режимы отображения	23
Режимы многопоточковой передачи (Multi-Stream Transport, MST)	23
Электрические характеристики монитора	24
Физические характеристики монитора	26
Условия эксплуатации монитора	27
Назначение контактов	28
Поддержка технологии Plug and Play	30
Интерфейс универсальной последовательной шины (USB)	31
Разъем USB 3.2 нисходящей передачи	31
Разъем USB-C	32
Разъемы USB	32
Коннектор RJ45 (только U2422HE)	33
Политика в отношении качества ЖК-монитора и пикселей	35
Руководство по обслуживанию	36
Чистка монитора	36



Настройка монитора	37
Прикрепление стойки	37
Прокладка кабелей	40
Подключение монитора	41
Подключение кабеля DisplayPort (DisplayPort-на-DisplayPort)	41
Подключение кабеля HDMI	42
Подключение кабеля USB-C (только U2422HE)	43
Подключение монитора для использования функции MST (Multi-Stream Transport - многопоточная передача) через разъем DP	43
Подключение монитора для использования функции MST (Multi-Stream Transport - многопоточная передача) через разъем USB-C (только U2422HE)	44
Подключение к монитору кабеля RJ45 (опция) (только U2422HE)	44
Подключение кабеля USB-C-на-USB-A	45
Функция Dell Power Button Sync (DPBS) (только U2422HE)	46
Подключение монитора для использования функции DPBS в первый раз	49
Использование функции DPBS	50
Подключение монитора для использования функции Multi-Stream Transport (MST) через разъем USB-C	52
Подключение монитора для использования USB-C	53
Наклон, разворот и регулировка по высоте	56
Наклон, поворот	56
Регулировка по высоте	57
Поворот монитора	57
Повернуть по часовой стрелке	58
Повернуть против часовой стрелки	58
Настройка параметров поворота экрана	59
Снятие стойки монитора	59



Комплект для настенного крепления стандарта VESA (покупается дополнительно)	60
Работа с монитором	62
Включите питание монитора	62
Использование управляющего джойстика	62
Функции джойстика	63
Использование Главного меню	63
Использование средства запуска меню	63
Сведения о средстве запуска меню	64
Сведения об экранном меню	65
Сообщения экранного меню	81
Первоначальная настройка	81
Предупреждающие сообщения экранного меню	82
Настройка KVM-переключателя (только U2422HE)	86
Настройка Авт. KVM (только U2422HE)	88
Настройка максимального разрешения	89
Синхронизация нескольких мониторов (MMS)	90
Настройка функции "Синхронизация нескольких мониторов (MMS)"	91
Поиск и устранение неполадок	93
Самопроверка	93
Меню блокировки/разблокировки и встроенная диагностика	94
Блокировка кнопки питания и кнопок джойстика	94
Встроенная диагностика	95
Зарядка через USB-C всегда включена (только U2422HE)	97
Обновление встроенного ПО монитора	97
Типичные неполадки	97
Неполадки, характерные для данного изделия	102



Неполадки, связанные с интерфейсом универсальной последовательной шины (USB)	104
Приложение	106
Уведомления о соответствии требованиям Федеральной комиссии по связи США (ФКС) (только для США) и другая нормативная информация	106
Этот ярлык и информация предназначены только для Узбекистана	106
Обращение в компанию Dell	107
База данных Европейского Союза по продуктам для поиска данных о классе энергоэффективности и информационных листовок по продуктам	107





О вашем мониторе

В комплект поставки монитора входят компоненты, показанные в следующей таблице. В случае отсутствия любого компонента обратитесь в службу технической поддержки Dell. Дополнительные сведения см. в разделе [Обращение в компанию Dell](#).

 **ПРИМЕЧАНИЕ:** Некоторые компоненты могут не поставляться вместе с монитором, а продаваться отдельно. Некоторые функции могут быть недоступны в определенных странах.

 **ПРИМЕЧАНИЕ:** Если вы купили стойку отдельно у другого продавца, то для ее подключения выполните инструкции по установке, прилагаемые к этой стойке.

Комплект поставки

	Дисплей
	Подъемник стойки
	Основание стойки









	<p>Шнур питания (разный для разных стран)</p>
	<p>Кабель DP1.4 (DP-на-DP) (только U2422H/ U2422HE) Длина кабеля: 1,80 м</p>
	<p>Кабель USB-A-на-USB-C Gen2 Длина кабеля: 1,00 м</p>
	<p>Кабель HDMI 2.0 (только U2422HX) Длина кабеля: 1,80 м</p>
	<p>Кабель USB-C-на-USB-C Gen2 (только U2422HE) Длина кабеля: 1,00 м</p>
	<ul style="list-style-type: none"> • Краткое руководство по установке • Информация о заводской калибровке • Информация о технике безопасности, экологических и нормативных требованиях





Характеристики продукта



ЖК-дисплей **Dell U2422H/U2422HX/U2422HE** на основе активной матрицы тонкопленочных транзисторов (TFT) со светодиодной подсветкой.

Характеристики монитора:

- Видимая область экрана: 60,47 см (23,80 дюйма) (по диагонали). Разрешение 1920 x 1080 (16:9), поддержка полноэкрannого режима при более низком разрешении.
- Широкий угол обзора для просмотра сидя или стоя.
- Гамма воспроизводимых цветов: sRGB 100% и Rec. 709 100% со средним значением Delta E < 2; также поддерживает DCI-P3 85%.
- Подключение цифровых сигналов через разъемы DisplayPort, HDMI и USB-C (с альтернативным режимом DP) (только U2422HE).
- Один разъем USB-C для подачи питания (PD 90 Вт) на совместимый ноутбук и приема видеосигнала и данных (только U2422HE).
- Возможности настройки угла наклона, разворота, регулировки по высоте и поворота вокруг оси.
- Сверхтонкая рамка позволяет свести к минимуму зазор между экранами нескольких установленных рядом мониторов и за счет этого улучшить визуальное восприятие выводимого на них изображения.
- Съёмная стойка и крепежные отверстия с шагом 100 мм для крепления на стене, соответствующие стандарту VESA™.
- Модель U2422H/U2422HX оснащена 1 разъемом USB-C восходящей передачи  (только данные, USB 3.2 Gen2, 10 Гбит/с), 2 сверхвысокоскоростными (10 Гбит/с) разъемами USB Type-A (USB 3.2 Gen2) нисходящей передачи , 1 сверхвысокоскоростным (10 Гбит/с) разъемом USB Type-A (USB 3.2 Gen2) нисходящей передачи с поддержкой зарядки  и 1 сверхвысокоскоростным (10 Гбит/с) разъемом USB Type-C (USB 3.2 Gen2) нисходящей передачи .
- Модель U2422HE оснащена 1 разъемом USB-C восходящей передачи  (видео и данные; DP1.4 с альтернативным режимом, PD до 90 Вт), 1 разъемом USB-C восходящей передачи  (только данные, USB 3.2 Gen2, 10 Гбит/с), 3 сверхвысокоскоростными (10 Гбит/с) разъемами USB Type-A (USB 3.2 Gen2) нисходящей передачи , 1 сверхвысокоскоростным (10 Гбит/с) разъемом USB



Type-A нисходящей передачи (USB 3.2 Gen2) с поддержкой зарядки  и 1 сверхвысокоскоростным (10 Гбит/с) разъемом USB Type-C (USB 3.2 Gen2) нисходящей передачи .

- Порты USB-C  и RJ45  позволяют подключаться к сети с помощью одного кабеля (только U2422HE).
- Поддержка технологии Plug and Play (если ее поддерживает ваш компьютер).
- Настройка и установка оптимальных значений параметров экрана при помощи экранного меню.
- Блокировка кнопки питания и экранных кнопок.
- Гнездо замка безопасности.
- Крепление подставки.
- ≤ 0,3 Вт в режиме ожидания.
- Экран с функцией устранения мерцания оптимален и удобен для глаз.

 **ПРЕДУПРЕЖДЕНИЕ:** Возможное излучение синего света от монитора в течение долгого времени может причинить вред глазам, вызвать зрительное утомление или напряжение глаз, зрительную усталость из-за работы с цифровыми устройствами и т.п. Функция **ComfortView Plus** призвана уменьшить количество синего света, излучаемого монитором, и обеспечить оптимальное и комфортное для глаз использование. Монитор использует панель с фильтром синего света и совместим со стандартом TÜV Rheinland при использовании заводских/используемых по умолчанию настроек (Яркость: 75%, Контрастность: 75%, Цветовая температура (CCT): 6500К, Готовые режимы: Стандарт)



Детали монитора и органы управления

Вид спереди



Вид спереди со стойкой монитора

№	Описание	Назначение
1	Индикатор питания	Непрерывное свечение белым означает, что монитор включен и работает нормально. Мигание белым означает, что монитор находится в режиме ожидания.



Вид сзади



Вид сзади со стойкой монитора

№	Описание	Назначение
1	Крепежные отверстия по стандарту VESA (100 мм x 100 мм - под закрытой крышкой VESA)	Монитор можно закрепить на стене при помощи соответствующего стандарту VESA набора настенного крепления (100 мм x 100 мм).
2	Этикетка с информацией о соответствии требованиям регулирующих органов	Перечень сертификатов регулирующих органов.
3	Кнопка отсоединения стойки	Отсоединение стойки от монитора.
4	Штрих-код, серийный номер и этикетка с сервисным тегом	Содержит подробные сведения о мониторе и информацию о поддержке. Номер на этой этикетке вам будет нужно назвать при обращении в службу технической поддержки компании Dell.
5	Кнопка включения/выключения питания	Включение и выключение монитора.



6	Джойстик	Используйте для управления экранным меню. (Дополнительные сведения см. в разделе Работа с монитором)
7	Отверстие для укладки кабелей	Для упорядочивания кабелей пропускайте их через это отверстие.

Вид снизу

U2422H/U2422HX

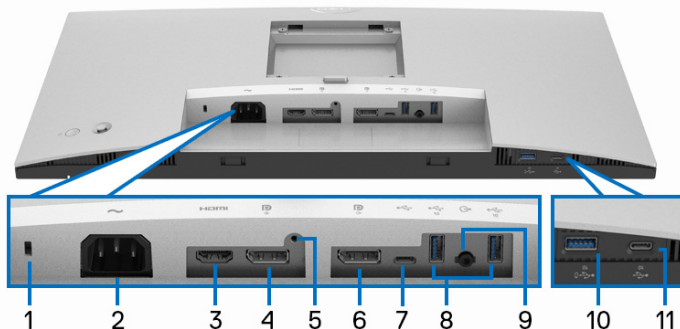





Вид снизу без стойки монитора

№	Описание	Назначение
1	Гнездо замка безопасности	Запирает монитор с помощью замка (замок не входит в комплект поставки).
2	Разъем питания ~	Подсоедините шнур питания (входит в комплект поставки вашего монитора).
3	Разъем HDMI	Подключите к компьютеру с помощью кабеля HDMI (входит в комплект поставки U2422H).
4	DisplayPort	Подключите кабель DisplayPort от компьютера.
5	Деталь блокировки стойки	Служит для крепления стойки к монитору при помощи винта M3 x 6 мм (винт не прилагается).



<p>6</p>	<p>DisplayPort  (выход)</p> 	<p>Выходной разъем DisplayPort для монитора, поддерживающего режим многопоточковой передачи (MST). Порядок включения MST см. в разделе Подключение монитора для использования функции MST (Multi-Stream Transport - многопоточковая передача) через разъем DP.</p> <p>ПРИМЕЧАНИЕ: При использовании выходного разъема DisplayPort  снимите резиновую заглушку.</p>
<p>7</p>	<p>Разъем USB-C восходящей передачи  (только данные)</p>	<p>Подключите кабель USB-A-на-USB-C из комплекта поставки монитора к монитору и компьютеру. Этот разъем USB  поддерживает передачу данных со скоростью 10 Гбит/с (USB 3.2 Gen2). После подключения этого кабеля можно использовать разъемы USB ₁₀ монитора.</p> <p>ПРИМЕЧАНИЕ: USB-C не поддерживается в версиях Windows ниже Windows 10.</p>
<p>8</p>	<p>Сверхвысокоскоростной (10 Гбит/с) разъем USB Type-A (USB 3.2 Gen2) нисходящей передачи (2) ₁₀</p>	<p>Подключите USB-устройство.**</p> <p>ПРИМЕЧАНИЕ: Для использования этого разъема нужно подключить кабель USB-A-на-USB-C (входит в комплект поставки вашего монитора) к разъему USB-C восходящей передачи  (только данные) на мониторе и к вашему компьютеру.</p>
<p>9</p>	<p>Гнездо линейного аудиовыхода </p>	<p>Подключение внешних динамиков.*</p>



<p>10</p>	<p>Сверхвысокоскоростной (10 Гбит/с) разъем USB Type-A (USB 3.2 Gen2) нисходящей передачи с поддержкой зарядки</p> 	<p>Подключите ваше USB-устройство** или заряжайте ваше устройство</p> <p>ПРИМЕЧАНИЕ: Для использования этого разъема нужно подключить кабель USB-A-на-USB-C (входит в комплект поставки вашего монитора) к разъему USB-C восходящей передачи  (только данные) на мониторе и к вашему компьютеру.</p>
<p>11</p>	<p>Разъем USB-C нисходящей передачи  (10 Гбит/с, 15 Вт)</p>	<p>Подключите USB-устройство.**</p> <p>ПРИМЕЧАНИЕ: Для использования этого разъема нужно подключить кабель USB-A-на-USB-C (входит в комплект поставки вашего монитора) к разъему USB-C восходящей передачи  (только данные) на мониторе и к вашему компьютеру.</p>

*К разъему линейного аудиовыхода нельзя подключать наушники.

**Когда беспроводное USB-устройство подключено к USB-разъему нисходящей передачи, советуем НЕ подключать никакие другие USB-устройства к соседним разъемам во избежание интерференции сигналов.





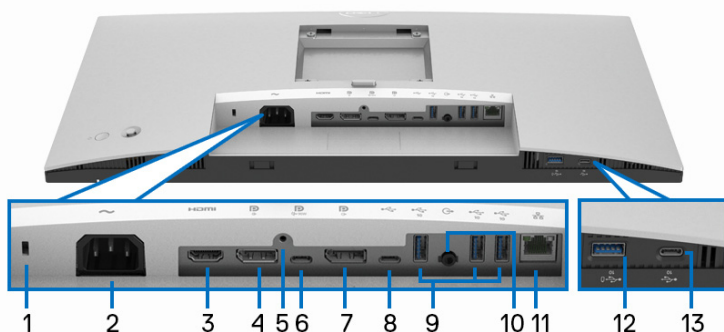

U2422HE













Вид снизу без стойки монитора

№	Описание	Назначение
1	Гнездо замка безопасности	Запирает монитор с помощью замка (замок не входит в комплект поставки).
2	Разъем питания ~	Подсоедините шнур питания (входит в комплект поставки вашего монитора).
3	Разъем HDMI HDMI	Подключите HDMI-кабель от компьютера.
4	DisplayPort DP	Подключите кабель DisplayPort от компьютера.
5	Деталь блокировки стойки	Служит для крепления стойки к монитору при помощи винта M3 x 6 мм (винт не прилагается).









<p>6</p>	<p>Разъем USB-C восходящей передачи  (видео + данные)</p>	<p>Подключите кабель USB-C-на-USB-C из комплекта поставки вашего монитора к компьютеру или мобильному устройству. Через этот USB-разъем подается питание, передаются данные и видеосигнал DisplayPort.</p> <p>Сверхвысокоскоростной (10 Гбит/с) разъем USB Type-C (USB 3.2 Gen2)  обеспечивает максимально высокую скорость передачи и альтернативный режим с DP 1.4 и поддерживает максимальное разрешение 1920 x 1080 при 60 Гц, PD 20 В/4,5 А, 15 В/3 А, 9 В/3 А, 5 В/3 А.</p> <p>ПРИМЕЧАНИЕ: USB-C не поддерживается в версиях Windows ниже Windows 10.</p>
<p>7</p>	<p>DisplayPort  (выход)</p> 	<p>Выходной разъем DisplayPort для монитора, поддерживающего режим многопоточной передачи (MST). Порядок включения MST см. в разделе Подключение монитора для использования функции MST (Multi-Stream Transport - многопоточная передача) через разъем DP.</p> <p>ПРИМЕЧАНИЕ: При использовании выходного разъема DisplayPort  снимите резиновую заглушку.</p>



<p>8</p>	<p>Разъем USB-C восходящей передачи  (только данные)</p> 	<p>Подключите кабель USB-A-на-USB-C из комплекта поставки монитора к монитору и компьютеру. Этот разъем USB  поддерживает передачу данных со скоростью 10 Гбит/с (USB 3.2 Gen2). После подключения этого кабеля можно использовать разъемы USB  монитора.</p> <p>ПРИМЕЧАНИЕ: USB-C не поддерживается в версиях Windows ниже Windows 10.</p> <p>ПРИМЕЧАНИЕ: Снимайте резиновую заглушку при использовании коннектора USB-C восходящей передачи  (только данные).</p>
<p>9</p>	<p>Сверхвысокоскоростной (10 Гбит/с) разъем USB Type-A (USB 3.2 Gen2) нисходящей передачи (3) </p>	<p>Подключите USB-устройство.**</p> <p>ПРИМЕЧАНИЕ: Для использования этого разъема нужно подключить кабель USB-C-на-USB-C (входит в комплект поставки вашего монитора) к разъему USB-C восходящей передачи  (видео + данные) (#6) или подключить кабель USB-A-на-USB-C (входит в комплект поставки вашего монитора) к разъему USB-C восходящей передачи  (только данные) (#8) на мониторе и к компьютеру.</p>
<p>10</p>	<p>Гнездо линейного аудиовыхода </p>	<p>Подключение внешних динамиков.*</p>
<p>11</p>	<p>Порт RJ45 </p>	<p>Подключение к Интернету. Вы сможете подключаться к Интернету через порт RJ45 только после того, как подключите кабель USB (USB-A-на-USB-C или USB-C-на-USB-C) от компьютера к монитору.</p>



<p>12</p>	<p>Сверхвысокоскоростной (10 Гбит/с) разъем USB Type-A (USB 3.2 Gen2) нисходящей передачи с поддержкой зарядки</p> 	<p>Подключите ваше USB-устройство** или заряжайте ваше устройство</p> <p>ПРИМЕЧАНИЕ: Для использования этого разъема нужно подключить кабель USB-C-на-USB-C (входит в комплект поставки вашего монитора) к разъему USB-C восходящей передачи  (видео + данные) (#6) или подключить кабель USB-A-на-USB-C (входит в комплект поставки вашего монитора) к разъему USB-C восходящей передачи  (только данные) (#8) на мониторе и к компьютеру.</p>
<p>13</p>	<p>Разъем USB-C нисходящей передачи  (10 Гбит/с, 15 Вт)</p>	<p>Подключите USB-устройство.**</p> <p>ПРИМЕЧАНИЕ: Для использования этого разъема нужно подключить кабель USB-C-на-USB-C (входит в комплект поставки вашего монитора) к разъему USB-C восходящей передачи  (видео + данные) (#6) или подключить кабель USB-A-на-USB-C (входит в комплект поставки вашего монитора) к разъему USB-C восходящей передачи  (только данные) (#8) на мониторе и к компьютеру.</p>

*К разъему линейного аудиовыхода нельзя подключать наушники.











**Когда беспроводное USB-устройство подключено к USB-разъему нисходящей передачи, советуем НЕ подключать никакие другие USB-устройства к соседним разъемам во избежание интерференции сигналов.



Технические характеристики монитора

Модель	U2422H/U2422HX/U2422HE
Тип экрана	ЖК-экран с активной матрицей, технология TFT
Технология панели	Технология IPS (In Plane Switching)
Формат	16:9
Видимое изображение	
Диагональ	604,70 мм (23,80 дюйма)
Ширина (активная область)	527,04 мм (20,75 дюйма)
Высота (активная область)	296,46 мм (11,67 дюйма)
Общая площадь	156246,28 мм ² (242,15 дюйма ²)
Шаг пикселей	0,2745 мм x 0,2745 мм
Количество пикселей на дюйм (PPI)	92,53
Угол обзора	178° (по вертикали) (тип.) 178° (по горизонтали) (тип.)
Яркость экрана	250 кд/м ² (тип.)
Коэффициент контрастности	1000 к 1 (тип.)
Покрытие лицевой панели	Прочное (3H) антибликовое покрытие
Подсветка	Система белой светодиодной подсветки по краям
Время отклика	8 мс (Обычный) 5 мс (Быстрый)
Глубина представления цвета	16,7 млн цветов
Гамма воспроизводимых цветов	sRGB 100%, Rec. 709 100%, DCI-P3 85%
Точность калибровки	sRGB и Rec. 709: Delta E < 2 (средн.)



Возможности подключений	<ul style="list-style-type: none"> • 1 разъем DisplayPort  версии 1.4 (HDCP 1.4)* • 1 разъем HDMI  версии 1.4 (HDCP 1.4) • 1 разъем DisplayPort  (выходной) с MST (HDCP 1.4) • 1 разъем USB-C восходящей передачи  (видео + данные) (альтернативный режим с DisplayPort 1.4, подача питания PD до 90 Вт) (только U2422HE)** • 1 разъем USB-C восходящей передачи  (только данные, 10 Гбит/с, USB 3.2 Gen2) • 1 разъем USB-C нисходящей передачи с поддержкой зарядки  при 15 Вт (макс.) • 1 сверхвысокоскоростной (10 Гбит/с) разъем USB (USB 3.2 Gen2) с поддержкой зарядки BC1.2  при 2 А (макс.) • 2 сверхвысокоскоростных (10 Гбит/с) разъема USB (USB 3.2 Gen2) нисходящей передачи  (для U2422H/U2422HX) • 3 сверхвысокоскоростных (10 Гбит/с) разъема USB (USB 3.2 Gen2) нисходящей передачи  (только U2422HE) • 1 разъем линейного аудиовыхода  • 1 разъем RJ45  (только U2422HE)
Ширина рамки (от края монитора до активной области)	5,30 мм (сверху) 5,30 мм (слева/справа) 8,95 мм (снизу)
Возможности регулировки	
Регулируемая по высоте стойка Наклон Разворот Переворот	150 мм от -5° до 21° от -45° до 45° от -90° до 90°
Совместимость с ПО Dell Display Manager	Простая организация и другие ключевые функции



Безопасность	Гнездо замка безопасности (кабельный замок продается отдельно)
--------------	--

*DisplayPort 1.4/MST/DP звук поддерживается.

**HBR3/DisplayPort 1.4/MST/DP звук поддерживается.

Характеристики разрешения монитора

Модель	U2422H/U2422HX/U2422HE
Частота строк	30-83 кГц (авто)
Частота кадров	56-76 Гц (авто)
Максимальное предустановленное разрешение	1920 x 1080 при 60 Гц

Поддерживаемые видеорежимы

Модель	U2422H/U2422HX
Поддерживаемые режимы отображения видео (HDMI и DisplayPort)	480i*, 480p, 576i*, 576p, 720p, 1080i*, 1080p

Модель	U2422HE
Поддерживаемые режимы отображения видео (HDMI и DisplayPort и альтернативный режим USB-C)	480i*, 480p, 576i*, 576p, 720p, 1080i*, 1080p

*Поддерживается только для входа HDMI.



Предустановленные режимы отображения

Режим отображения	Частота строк (кГц)	Частота кадров (Гц)	Частота обновления пикселей (МГц)	Полярность синхронизации (гор./верт.)
VESA, 640 x 480	31,5	60,0	25,2	-/-
VESA, 640 x 480	37,5	75,0	31,5	-/-
IBM, 720 x 400	31,5	70,1	28,3	-/+
VESA, 800 x 600	37,9	60,3	40,0	+/+
VESA, 800 x 600	46,9	75,0	49,5	+/+
VESA, 1024 x 768	48,4	60,0	65,0	-/-
VESA, 1024 x 768	60,0	75,0	78,8	+/+
VESA, 1152 x 864	67,5	75,0	108,0	+/+
VESA, 1280 x 1024	64,0	60,0	108,0	+/+
VESA, 1280 x 1024	80,0	75,0	135,0	+/+
VESA, 1600 x 900	60,0	60,0	108,0	-/+
VESA, 1920 x 1080	67,5	60,0	148,5	+/+

 **ПРИМЕЧАНИЕ:** Значок + или - полярности Синхр. указывает на то, что сигнал синхронизации видео активируется либо положительным, либо отрицательным фронтом, соответственно.

Режимы многопоточной передачи (Multi-Stream Transport, MST)

Использование USB-C (только U2422HE):

Монитор источника MST	Макс. поддерживаемое количество внешних мониторов
	1920 x 1080 при 60 Гц
1920 x 1080 при 60 Гц	<ul style="list-style-type: none"> • HBR3: 2 (с альтернативным режимом USB-C DP) • HBR2: 1



Использование DisplayPort:

Монитор источника MST	Макс. поддерживаемое количество внешних мониторов
	1920 x 1080 при 60 Гц
1920 x 1080 при 60 Гц	• 3

Электрические характеристики монитора

Модель	U2422H/U2422HX	U2422HE
Входные видеосигналы	<ul style="list-style-type: none"> • HDMI 1.4*/DisplayPort 1.4**, 600 мВ для каждой дифференциальной линии, входное сопротивление 100 Ом на дифференциальную пару • Поддержка входного сигнала USB-C (с альтернативным режимом) (только U2422HE)*** 	
Входное перем. напряжение/частота/сила тока	100-240 В перем. тока / 50 Гц или 60 Гц ± 3 Гц / 1,2 А (тип.)	100-240 В перем. тока / 50 Гц или 60 Гц ± 3 Гц / 2,1 А (тип.)
Пусковой ток	<ul style="list-style-type: none"> • 120 В: 30 А (макс.) при 0°C (холодный запуск) • 240 В: 60 А (макс.) при 0°C (холодный запуск) 	<ul style="list-style-type: none"> • 120 В: 40 А (макс.) при 0°C (холодный запуск) • 240 В: 80 А (макс.) при 0°C (холодный запуск)
Потребляемая мощность	<ul style="list-style-type: none"> • 0,3 Вт (режим Выкл.)¹ • 0,3 Вт (режим ожидания)¹ • 11,6 Вт (режим Вкл.)¹ • 63 Вт (макс.)² • 11,06 Вт (Pon)³ • 38,47 кВт/час (TEC)³ 	<ul style="list-style-type: none"> • 0,3 Вт (режим Выкл.)¹ • 0,3 Вт (режим ожидания)¹ • 11,8 Вт (режим Вкл.)¹ • 210 Вт (макс.)² • 14,80 Вт (Pon)³ • 50,84 кВт/час (TEC)³



*Не поддерживается дополнительная спецификация HDMI 1.4, включая канал HDMI Ethernet (HEC), реверсивный звуковой канал (Audio Return Channel, ARC), стандарт для формата и разрешений 3D и стандарт для разрешения 4K цифрового кино.

**DisplayPort 1.4/MST/DP звук поддерживается.

***HBR3/DisplayPort 1.4/MST/DP звук поддерживается.

¹ Как определено в EU 2019/2021 и EU 2019/2013.

² Настройки макс. яркости и контрастности с макс. нагрузкой по мощности на всех разъемах USB.

³ Pоn: Энергопотребление в режиме Вкл. - согласно определению в версии Energy Star 8.0.

TEC: Общее энергопотребление в кВт/час - согласно определению в версии Energy Star 8.0.

Этот документ предназначен только для информирования и содержит данные, полученные в лабораторных условиях. Ваше изделие может иметь другие рабочие показатели в зависимости от программного обеспечения, компонентов и заказанных вами периферийных устройств. Мы не берем на себя обязательства по обновлению данной информации.

Поэтому потребителю не следует полагаться на эту информацию при принятии решений о допустимых параметрах электросети или иных параметрах. Мы не даем никаких гарантий, явно выраженных или подразумеваемых, относительно точности и полноты этой информации.



ПРИМЕЧАНИЕ: Этот монитор сертифицирован на соответствие стандарту ENERGY STAR.

Это устройство отвечает требованиям стандарта ENERGY STAR при использовании стандартных заводских настроек, которые можно восстановить, выбрав функцию "Заводские настройки" в экранном меню. Изменение стандартных заводских настроек или включение других функций может увеличить энергопотребление сверх предельных значений, установленных стандартом ENERGY STAR.



Физические характеристики монитора

Модель	U2422H/U2422HX/U2422HE
Тип сигнального кабеля	<ul style="list-style-type: none"> • Цифровой: DisplayPort, 20-контактный разъем (для U2422H/U2422HE) • Цифровой: HDMI, 19-контактный разъем (только U2422HX) • USB (Универсальная последовательная шина): Type-C, 24-контактный разъем (только U2422HE) • USB (Универсальная последовательная шина): USB-C-на-USB-A
<p>ПРИМЕЧАНИЕ: Мониторы Dell спроектированы для оптимальной работы с видеокабелями, входящими в комплект поставки мониторов. Dell не контролирует поставщиков разных кабелей, предлагаемых на рынке, типы материалов, коннекторы и технологические процессы, используемые при изготовлении этих кабелей, поэтому Dell не гарантирует качество видео, передаваемого по кабелям, не входящими в комплект поставки мониторов Dell.</p>	
Размеры монитора (со стойкой)	
Высота (в поднятом положении)	496,03 мм (19,53 дюйма)
Высота (в опущенном положении)	364,00 мм (14,33 дюйма)
Ширина	537,64 мм (21,17 дюйма)
Глубина	179,57 мм (7,07 дюйма)
Размеры монитора (без стойки)	
Высота	310,71 мм (12,23 дюйма)
Ширина	537,64 мм (21,17 дюйма)
Глубина	48,50 мм (1,91 дюйма)
Размеры стойки	
Высота (в поднятом положении)	410,80 мм (16,17 дюйма)



Высота (в опущенном положении)	364,00 мм (14,33 дюйма)	
Ширина	245,00 мм (9,65 дюйма)	
Глубина	179,57 мм (7,07 дюйма)	
Основание	245,00 мм x 173,00 мм (9,65 дюйма x 6,81 дюйма)	
Высота монитора		
Модель	U2422H/U2422HX	U2422HE
Вес с упаковкой	7,82 кг (17,22 фунт.)	8,30 кг (18,28 фунт.)
Вес вместе со стойкой в сборе и кабелями	5,57 кг (12,27 фунт.)	6,06 кг (13,35 фунт.)
Вес без стойки в сборе (для настенного крепления или монтажа по стандарту VESA - без кабелей)	3,52 кг (7,75 фунт.)	3,96 кг (8,72 фунт.)
Вес стойки в сборе	1,75 кг (3,85 фунт.)	1,75 кг (3,85 фунт.)

Условия эксплуатации монитора

Модель	U2422H/U2422HX	U2422HE
Соответствие стандартам		
<ul style="list-style-type: none"> • Монитор, сертифицированный по стандарту ENERGY STAR • Регистрация EPEAT, где это применимо. Регистрация EPEAT зависит от конкретной страны. Статус регистрации для вашей страны см. на сайте www.epeat.net. • Совместимость со стандартом RoHS • Дисплеи, сертифицированные на соответствие стандарту TCO • Монитор, не содержащий бромированных огнестойких добавок/поливинилхлорида (за исключением внешних кабелей) • Стекло, не содержащее мышьяк, и панель, не содержащая ртути 		
Температура		
При работе	от 0°C до 40°C (от 32°F до 104°F)	



При хранении	<ul style="list-style-type: none"> • При хранении: от -20°C до 60°C (от -4°F до 140°F) • Транспортировка: от -20°C до 60°C (от -4°F до 140°F) 	
Влажность		
При работе	от 10% до 80% (без образования конденсата)	
При хранении	<ul style="list-style-type: none"> • При хранении: от 5% до 90% (без образования конденсата) • Транспортировка: от 5% до 90% (без образования конденсата) 	
Высота		
При работе	5000 м (16404 фута) (макс.)	
При хранении	12192 м (40000 фута) (макс.)	
Рассеиваемое тепло	<ul style="list-style-type: none"> • 221,78 британских тепловых единиц/ час (макс.) • 42,65 британских тепловых единиц/ час (тип.) 	<ul style="list-style-type: none"> • 716,55 британских тепловых единиц/ час (макс.) • 46,06 британских тепловых единиц/ час (тип.)

Назначение контактов

Разъем DisplayPort

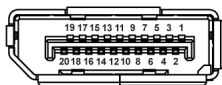

Номер контакта	20-контактный разъем подключенного сигнального кабеля
1	ML3 (n)
2	ЗЕМЛЯ
3	ML3 (p)
4	ML2 (n)



5	ЗЕМЛЯ
6	ML2 (p)
7	ML1 (n)
8	ЗЕМЛЯ
9	ML1 (p)
10	ML0 (n)
11	ЗЕМЛЯ
12	ML0 (p)
13	ЗЕМЛЯ
14	ЗЕМЛЯ
15	AUX (p)
16	ЗЕМЛЯ
17	AUX (n)
18	Обнаружение горячего подключения
19	Re-PWR
20	+3,3 В DP_PWR

Разъем HDMI

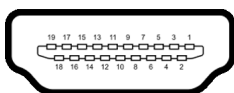

Номер контакта	19-контактный разъем подключенного сигнального кабеля
1	TMDS ДАННЫЕ 2+
2	TMDS ДАННЫЕ 2, ЭКРАН
3	TMDS ДАННЫЕ 2-
4	TMDS ДАННЫЕ 1+
5	TMDS ДАННЫЕ 1, ЭКРАН
6	TMDS ДАННЫЕ 1-



7	TMDS ДАННЫЕ 0+
8	TMDS ДАННЫЕ 0, ЭКРАН
9	TMDS ДАННЫЕ 0-
10	TMDS ТАКТОВЫЙ СИГНАЛ+
11	TMDS ТАКТОВЫЙ СИГНАЛ, ЭКРАН
12	TMDS ТАКТОВЫЙ СИГНАЛ-
13	СЕС
14	Зарезервировано (нормально замкнутое состояние в устройстве)
15	DDC ТАКТОВЫЙ СИГНАЛ (SCL)
16	DDC ДАННЫЕ (SDA)
17	Земля DDC/СЕС
18	ПИТАНИЕ +5 В
19	ОБНАРУЖЕНИЕ ГОРЯЧЕГО ПОДКЛЮЧЕНИЯ

Поддержка технологии Plug and Play

Этот монитор можно подключать к любой системе, поддерживающей технологию Plug and Play. На компьютерную систему автоматически передаются расширенные данные идентификации дисплея (EDID) с помощью протоколов DDC (канал отображения данных) для выполнения системой автоматической конфигурации и оптимизации настроек монитора. Большая часть параметров монитора настраиваются автоматически; при желании вы можете выбрать другие настройки. Дополнительные сведения об изменении настроек монитора см. в разделе [Работа с монитором](#).



Интерфейс универсальной последовательной шины (USB)

В этом разделе содержится информация о разъемах USB монитора.

 **ПРИМЕЧАНИЕ:** Этот монитор поддерживает сверхвысокоскоростные (10 Гбит/с) разъемы USB (USB 3.2 Gen2).

Скорость передачи	Скорость передачи данных	Поддерживаемая макс. мощность*
Сверхвысокая скорость	10 Гбит/с	4,5 Вт
Высокая скорость	480 Мбит/с	4,5 Вт
Полная скорость	12 Мбит/с	4,5 Вт

*До 2 А на разъеме USB нисходящей передачи (разъем со значком батарейки ) с совместимыми устройствами BC1.2 или обычными USB-устройствами.

USB-C (Только U2422HE)	Описание
Видео	DisplayPort 1.4*
Данные	Сверхвысокоскоростной (10 Гбит/с) разъем USB (USB 3.2 Gen2)
Подача питания (PD)	До 90 Вт

*HBR3/DisplayPort 1.4/MST/DP звук поддерживается.

Разъем USB 3.2 нисходящей передачи



Номер контакта	Сторона 9-контактного разъема
1	VCC
2	D-



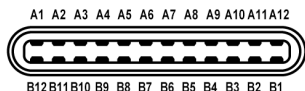

3	D+
4	ЗЕМЛЯ
5	SSRX-
6	SSRX+
7	ЗЕМЛЯ
8	SSTX-
9	SSTX+

Разъем USB-C







Номер контакта	Название сигнала	Номер контакта	Название сигнала
A1	ЗЕМЛЯ	B1	ЗЕМЛЯ
A2	TX1+	B2	TX2+
A3	TX1-	B3	TX2-
A4	VBUS	B4	VBUS
A5	CC1	B5	CC2
A6	D+	B6	D+
A7	D-	B7	D-
A8	SBU1	B8	SBU2
A9	VBUS	B9	VBUS
A10	RX2-	B10	RX1-
A11	RX2+	B11	RX1+
A12	ЗЕМЛЯ	B12	ЗЕМЛЯ

Разъемы USB

- 1 разъем USB-C восходящей передачи  (видео + данные) (только U2422HE) - снизу
- 1 разъем USB-C восходящей передачи  (только данные) - снизу



- 1 разъем USB-C нисходящей передачи  - снизу
- 3 сверхвысокоскоростных (10 Гбит/с) разъема USB Type-A (USB 3.2 Gen2) нисходящей передачи  (для U2422H/U2422HX) - снизу
- 4 сверхвысокоскоростных (10 Гбит/с) разъема USB Type-A (USB 3.2 Gen2) нисходящей передачи  (Только U2422HE) - снизу

Разъем питания и зарядки - разъем со значком батарейки  ; обеспечивает быструю зарядку током до 2А устройств, совместимых со спецификацией BC1.2.

 **ПРИМЕЧАНИЕ:** Для использования функциональных возможностей сверхвысокоскоростных (10 Гбит/с) разъемов USB (USB 3.2 Gen2) требуется компьютер со сверхвысокоскоростными (10 Гбит/с) разъемами USB (USB 3.2 Gen2).

 **ПРИМЕЧАНИЕ:** Разъемы USB монитора работают только тогда, когда монитор включен или находится в режиме ожидания. Если монитор выключить и затем снова включить, то на возобновление нормальной работы подключенных периферийных устройств может уйти несколько секунд.

Коннектор RJ45 (только U2422HE)

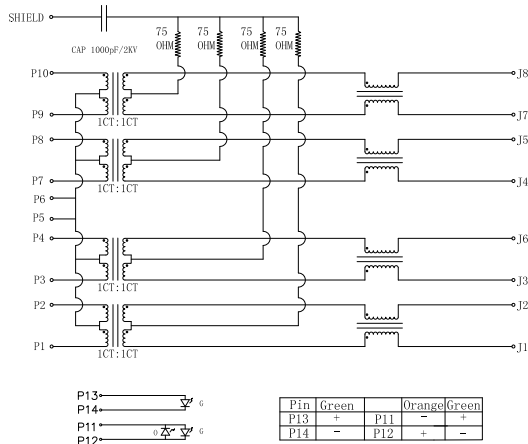

Контакт	Сигнал	
P1	MDI0+	
P2	MDI0-	
P3	MDI1+	
P4	MDI1-	
P5	CT	
P6	CT	
P7	MDI2+	
P8	MDI2-	
P9	MDI3+	
P10	MDI3-	
Номер контакта	Оранжевый	Зеленый
P11	-	+
P12	+	-
P13	--	+
P14	--	-

Установка драйвера

Установите драйвер контроллера Realtek USB GBE Ethernet, доступный для вашей системы. Его можно загрузить на сайте www.dell.com/support в разделе “Драйверы и файлы для загрузки”.

Макс. скорость передачи данных через сетевой порт (RJ45) через разъем USB-C: 1000 Мбит/с.

 **ПРИМЕЧАНИЕ:** Этот порт LAN совместим со стандартом 1000Base-T IEEE 802.3az и поддерживает функции сквозной передачи Mac-адреса (напечатан на этикетке модели) и пробуждения по локальной сети (Wake-on-LAN, WOL) из режима ожидания (только S3). Он также поддерживает функцию загрузки PXE, включая UEFI PXE и Legacy PXE. Эти функции зависят от настроек BIOS и версии ОС.



Индикатор состояния разъема RJ45

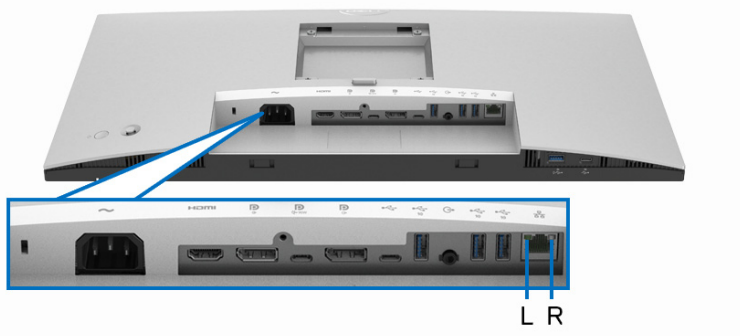

Индикатор	Цвет	Описание
Правый индикатор	Желтый или зеленый	Индикатор скорости: <ul style="list-style-type: none">• Горит желтым - 1000 Мбит/с• Горит зеленым - 100 Мбит/с• Не горит - 10 Мбит/с
Левый индикатор	Зеленый	Индикатор канала/активности: <ul style="list-style-type: none">• Мигает - порт активен.• Горит зеленым - устанавливается подключение.• Не горит - подключение не установлено.

 **ПРИМЕЧАНИЕ:** Кабель RJ45 не входит в стандартный комплект поставки.

Политика в отношении качества ЖК-монитора и пикселей

В процессе производства ЖК мониторов допускается фиксация одного или нескольких пикселей в неизменяемом состоянии. Эти пиксели малозаметны, и они не влияют на качество отображения или эксплуатационные характеристики монитора. Дополнительные сведения о Политике компании Dell в отношении качества мониторов и пикселей см. на веб-сайте <http://www.dell.com/pixelguidelines>.



Руководство по обслуживанию

Чистка монитора

 **ВНИМАНИЕ!** Перед чисткой монитора прочитайте раздел [Инструкции по технике безопасности](#) и следуйте указаниям.

 **ПРЕДУПРЕЖДЕНИЕ:** Перед чисткой монитора отключите его шнур питания монитора от розетки.

Соблюдайте приведенные ниже указания по распаковке и чистке монитора и обращению с ним:

- Для чистки антистатического экрана осторожно протирайте его мягкой чистой тканью, смоченной в воде. По возможности применяйте специальную ткань для чистки экранов или растворы для чистки антистатических поверхностей. Не используйте бензол, разбавители, нашатырный спирт, абразивные чистящие средства или сжатый воздух.
- Для чистки монитора используйте слегка увлажненную ткань. Не применяйте никакие моющие средства, так как от них на мониторе остается молочно-матовая пленка.
- Если после распаковки монитора заметите на нем белый порошок, то очистите его тканью.
- Обращаться с монитором нужно бережно, чтобы не поцарапать темный корпус монитора, так как на нем царапины более заметны, чем на светлых корпусах.
- Для сохранения высокого качества изображения на мониторе используйте подвижные экранные заставки и выключайте питание монитора, если он не используется.



Настройка монитора

Прикрепление стойки

 **ПРИМЕЧАНИЕ:** Монитор отгружается с завода с отсоединенной стойкой.

 **ПРИМЕЧАНИЕ:** Описанные ниже инструкции применимы только для подсоединения стойки, входящей в комплект поставки монитора. Если вы купили стойку отдельно у другого продавца, то для ее подсоединения выполните инструкции по установке, прилагаемые к этой стойке.

Порядок прикрепления стойки к монитору:

1. Выполните инструкции, указанные на упаковочной коробке, чтобы извлечь стойку из верхней защитной прокладки.
2. Извлеките подъемник стойки и основание стойки из упаковочного пакета.

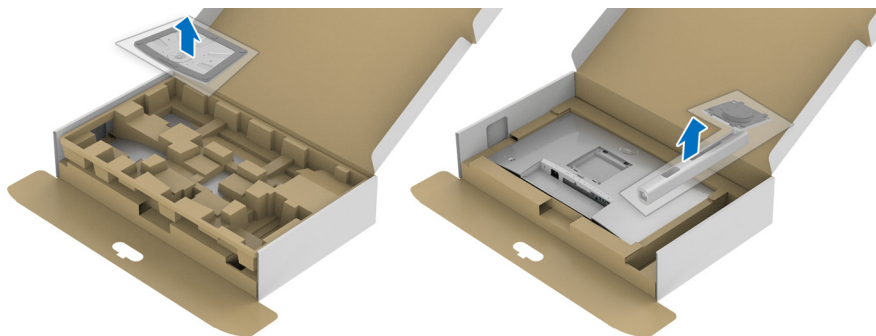

3. Вставьте до упора блоки на основании подставки в гнездо на стойке.
4. Поднимите винтовую рукоятку и поверните винт по часовой стрелке.



5. Плотно затянув винт, опустите винтовую рукоятку, утопив ее в углублении.

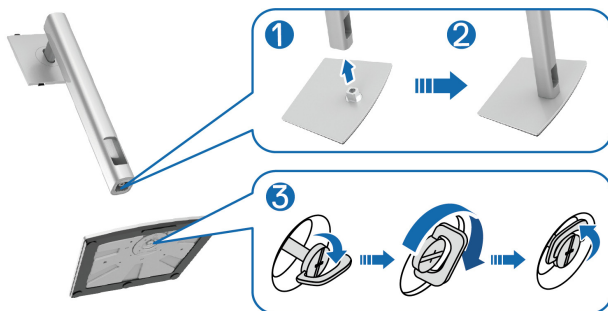

6. Поднимите крышку, как показано, чтобы открыть область VESA для сборки стойки.

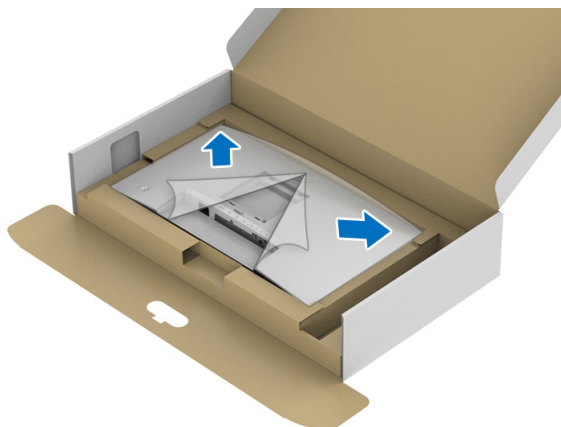

7. Прикрепите стойку в сборе к монитору.
- a. Вставьте два выступа сверху стойки в пазы на задней стенке монитора.
 - b. Нажимайте стойку, чтобы она со щелчком встала на место.



8. Установите монитор вертикально.

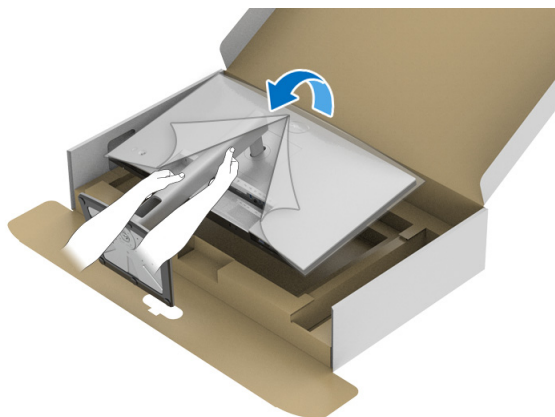

 **ПРИМЕЧАНИЕ:** осторожно поднимите монитор, следя за тем, чтобы он не соскользнул и не упал.



9. Снимите обертку с монитора.

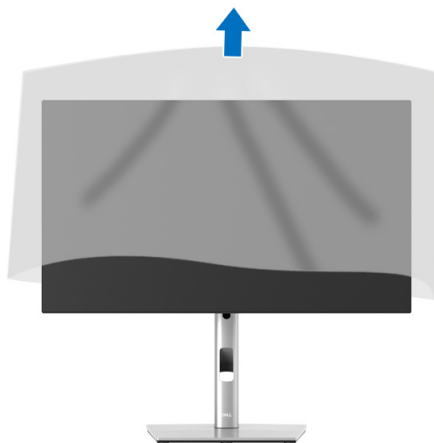

Прокладка кабелей



Подключив все необходимые кабели к монитору и компьютеру (порядок подключения кабелей см. в разделе [Подключение монитора](#)), пропустите все кабели через отверстие, как показано выше.

Если кабель не дотягивается до ПК, то его можно подключить напрямую к ПК, не пропуская через отверстие в стойке монитора.



Подключение монитора

⚠ ПРЕДУПРЕЖДЕНИЕ: Перед выполнением любых процедур, описанных в этом разделе, прочитайте раздел [Инструкции по технике безопасности](#).

✎ ПРИМЕЧАНИЕ: Мониторы Dell рассчитаны на оптимальную работу с кабелями Dell, входящими в комплект поставки. Dell не гарантирует качество видео и нормальную работу при использовании кабелей, изготовленных не компанией Dell.

✎ ПРИМЕЧАНИЕ: Перед подключением кабелей пропустите их через специальное отверстие для укладки кабелей.

✎ ПРИМЕЧАНИЕ: Не подключайте к компьютеру одновременно все кабели.

✎ ПРИМЕЧАНИЕ: Рисунки приведены только для иллюстрации. Внешний вид компьютера может отличаться от показанного.

Порядок подключения монитора к компьютеру:

1. Выключите компьютер и отсоедините шнур питания.
2. Подключите кабель DisplayPort, HDMI или USB-C от монитора к компьютеру.

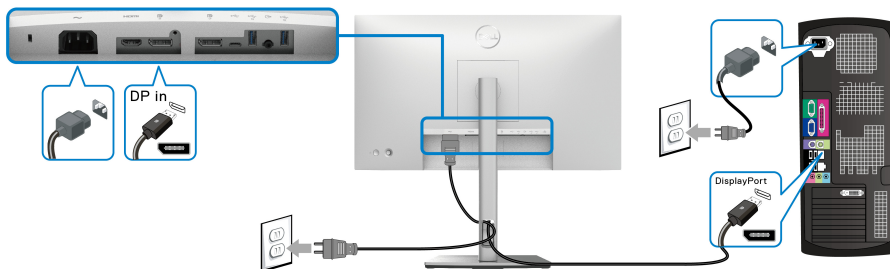

Подключение кабеля DisplayPort (DisplayPort-на-DisplayPort)



✎ ПРИМЕЧАНИЕ: Заводской настройкой по умолчанию является DP1.4 (поддерживается DP1.2). Если после подключения кабеля DisplayPort на мониторе нет никакого изображения, то, следуя приведенным ниже процедурам, в настройках измените параметр на DP1.1:

- Нажатием джойстика откройте средство запуска меню.



- Нажатием джойстика выберите Источник сигнала .
- Нажатием джойстика выделите DP .
- Нажмите и удерживайте джойстик примерно 10 секунд; появится сообщение о настройке DisplayPort.
- Нажатием джойстика выберите **Да** и затем нажмите джойстик для сохранения изменений.

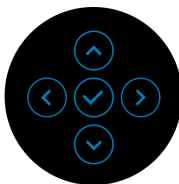
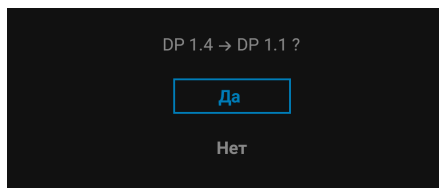

При необходимости для изменения настроек формата DisplayPort повторите описанные выше действия.

Подключение кабеля HDMI

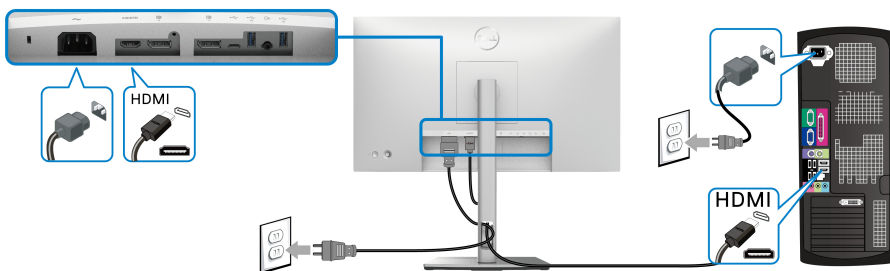

 **ПРИМЕЧАНИЕ:** По умолчанию в качестве выхода задан HDMI 1.4.



Подключение кабеля USB-C (только U2422HE)

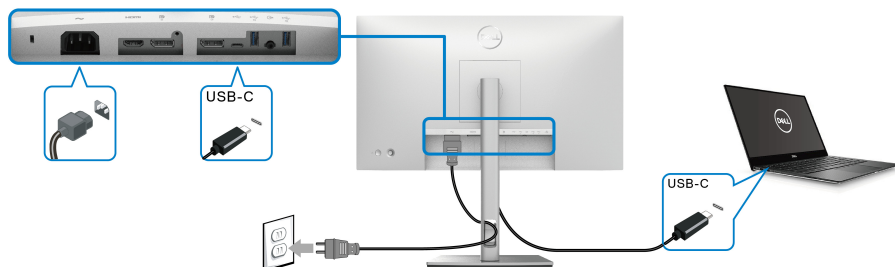

ПРИМЕЧАНИЕ: Используйте только кабель USB-C из комплекта поставки монитора.

- Этот разъем  поддерживает альтернативный режим DisplayPort (только стандарт DP1.4).
- Через разъем USB-C, поддерживающий подачу питания (версия PD 3.0), подается питание мощностью до 90 Вт.
- Если для работы вашего ноутбука требуется более 90 Вт, а аккумулятор разряжен, то возможно, его нельзя будет запитать или зарядить через разъем USB PD этого монитора.

Подключение монитора для использования функции MST (Multi-Stream Transport - многопоточная передача) через разъем DP

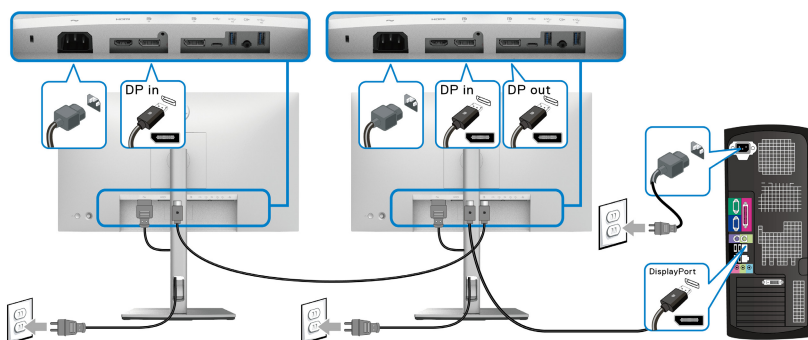



ПРИМЕЧАНИЕ: Этот монитор поддерживает функцию DP MST. Для использования этой функции видеокарта вашего ПК должна быть сертифицирована на соответствие требованиям минимум DP1.2 с функцией MST.

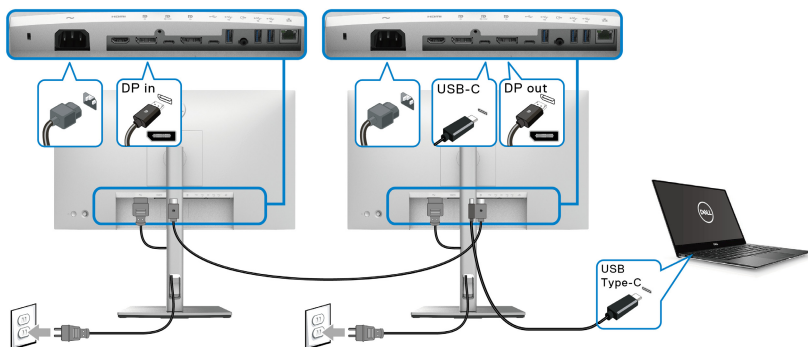

- ПРИМЕЧАНИЕ:** При использовании выходного разъема DP снимайте с него резиновую заглушку .

Подключение монитора для использования функции MST (Multi-Stream Transport - многопоточковая передача) через разъем USB-C (только U2422HE)



- ПРИМЕЧАНИЕ:** Максимальное количество поддерживаемых мониторов при использовании MST зависит от полосы пропускания источника USB-C.
- ПРИМЕЧАНИЕ:** При использовании выходного разъема USB-C восходящей передачи снимайте с него резиновую заглушку .
- ПРИМЕЧАНИЕ:** При использовании выходного разъема DP снимайте с него резиновую заглушку .

Подключение к монитору кабеля RJ45 (опция) (только U2422HE)

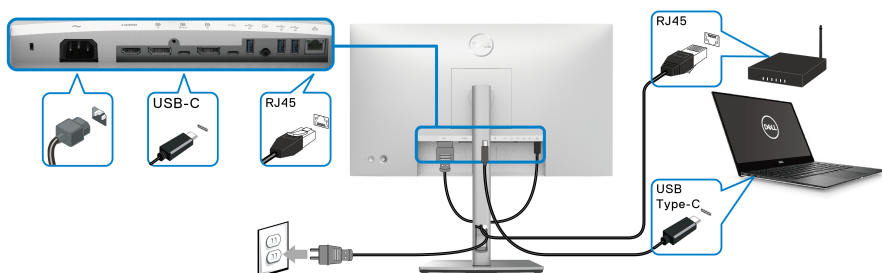

- ПРИМЕЧАНИЕ:** Кабель RJ45 не входит в стандартный комплект поставки.



Подключение кабеля USB-C-на-USB-A

ПРИМЕЧАНИЕ: Для предотвращения повреждения или утраты данных перед отсоединением кабеля от разъема USB-C восходящей передачи убедитесь, что НИКАКОЙ USB-накопитель не используется компьютером, подключенным к высокоскоростному (10 Гбит/с) разъему USB Type-A (USB 3.2 Gen2) нисходящей передачи монитора.

После того, как подключите кабель DisplayPort/HDMI, выполните описанные ниже действия для подключения кабеля USB-C-на-USB-A к компьютеру и завершите настройку монитора:

1. Подключите компьютер: один конец кабеля USB-C (из комплекта поставки) подключите к разъему USB-C восходящей передачи.
2. Другой конец кабеля USB-A подключите к соответствующему разъему USB компьютера.

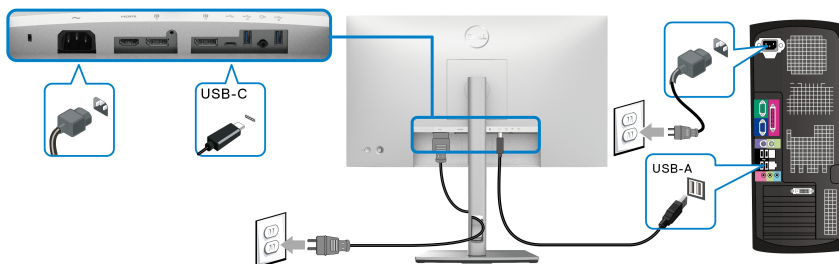

ПРИМЕЧАНИЕ: Установите стационарный ПК слева от монитора (если смотреть спереди), чтобы облегчить подключение кабеля USB-C-на-USB-A. Если кабель недостаточно длинный, то не пропускайте его через отверстие в стойке монитора.

3. Подключите периферийные USB-устройства к сверхвысокоскоростным (10 Гбит/с) разъемам USB (USB 3.2 Gen2) нисходящей передачи на компьютере.



4. Подключите шнуры питания компьютера и монитора к расположенным поблизости розеткам сетевого электропитания.

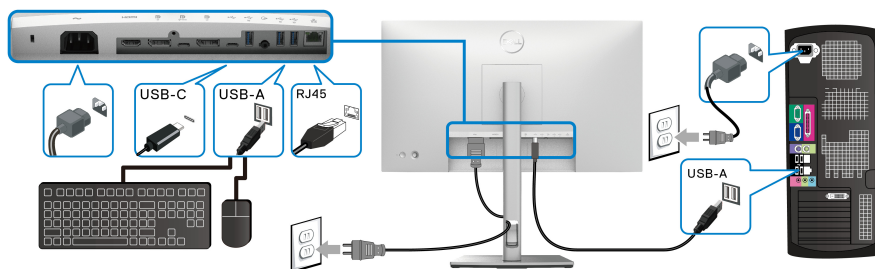

5. Включите монитор и компьютер.
Если на мониторе появится изображение, значит, установка завершена. Если изображение отсутствует, то см. раздел [Типичные неполадки](#).
6. Пропустите кабели через отверстие в стойке монитора.

ПРИМЕЧАНИЕ: В этом сценарии по USB-подключению обеспечивается только скорость передачи, соответствующая стандарту USB.

ВНИМАНИЕ! Рисунки приведены только для иллюстрации. Внешний вид компьютера может отличаться от показанного.

Функция Dell Power Button Sync (DPBS) (только U2422HE)

В мониторе U2422HE реализована Функция Dell Power Button Sync (DPBS), позволяющая вам управлять питанием ПК нажатием кнопки питания на мониторе. Эта функция совместима с платформой Dell OptiPlex 7090/3090 Ultra и работает только через интерфейс USB-C.

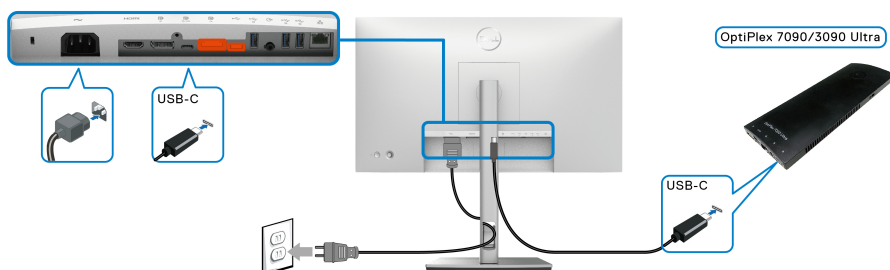

Чтобы в первый раз убедиться, что функция DPBS работает, сначала выполните следующие действия для платформы Dell Optiplex 7090/3090 на **Панель управления**.

 **ПРИМЕЧАНИЕ: DPBS поддерживает только разъем со значком**

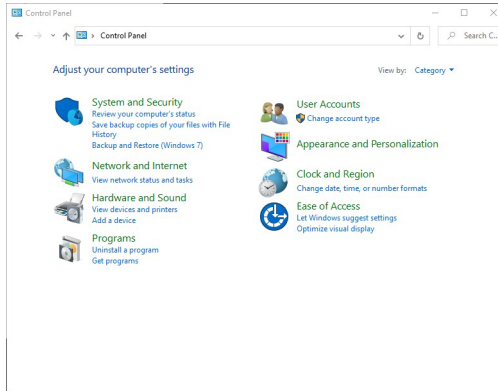

- Откройте **Панель управления**.

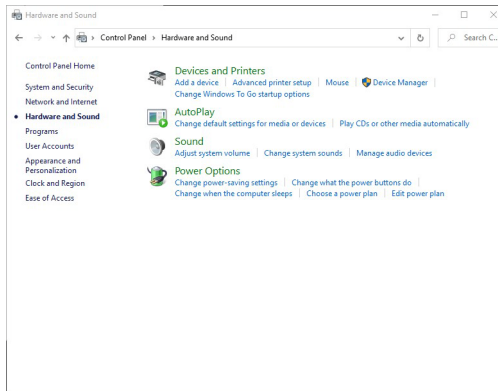

- Выберите **Оборудование и звук**, затем **Электропитание**.

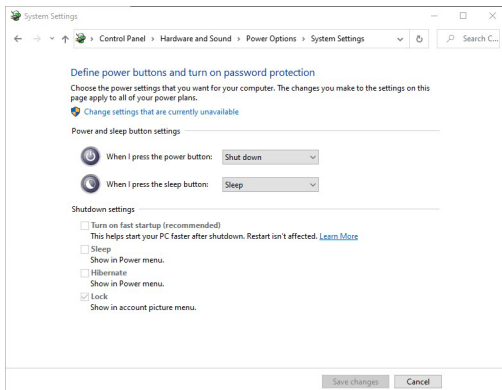

- Перейти в раздел **Системные параметры**.



- В раскрывающемся меню **Действие при нажатии кнопки питания** есть несколько вариантов для выбора: **Действие не требуется/Спящий режим/Гибернация/Завершение работы**. Вы можете выбрать **Спящий режим/Гибернация/Завершение работы**.

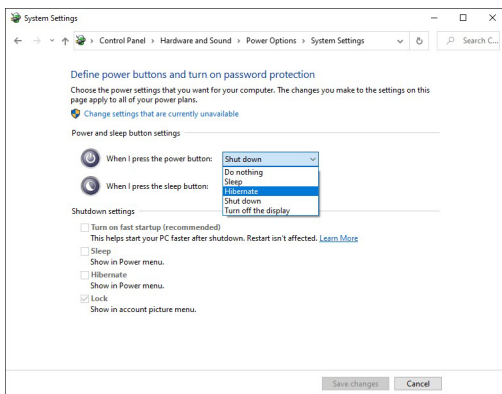

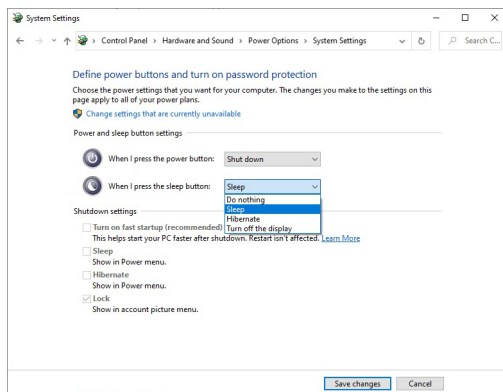

ПРИМЕЧАНИЕ: Не выбирайте вариант "Действие не требуется", иначе кнопка питания монитора не сможет синхронизироваться с состоянием электропитания ПК.

Подключение монитора для использования функции DPBS в первый раз

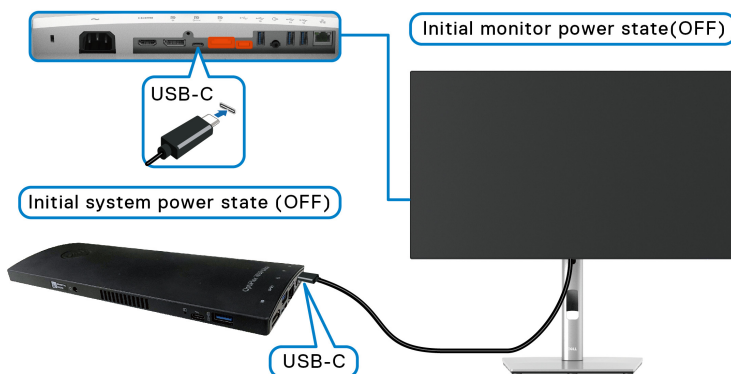

При настройке функции DPBS в первый раз выполните описанные ниже действия:

1. Убедитесь, что **ВЫКЛЮЧЕНО** питание и ПК, и монитора.
2. Нажмите кнопку питания монитора, чтобы **ВКЛЮЧИТЬ** монитор.
3. Подключите кабель USB-C от ПК к монитору.
4. Питание и монитора, и ПК немедленно **ВКЛЮЧИТСЯ**. Подождите немного (примерно 6 секунд), и питание и ПК, и монитора **ВЫКЛЮЧИТСЯ**.



- Нажмите кнопку питания на мониторе или ПК, после чего питание и монитора, и ПК ВКЛЮЧИТСЯ. Теперь состояние питания ПК синхронизировано с кнопкой питания монитора.

ПРИМЕЧАНИЕ: Когда в первый раз питание и ПК, и монитора **ВЫКЛЮЧЕНО**, советуем сначала **ВКЛЮЧИТЬ** монитор, затем подключить кабель USB-C от ПК к монитору.

ПРИМЕЧАНИЕ: Вы можете подать питание на платформу Optiplex 7090/3090 Ultra через ее гнездо адаптера пост. тока. Либо можно подать питание на платформу Optiplex 7090/3090 Ultra, используя кабель USB-C монитора и функцию подачи питания (PD); для параметра Зарядка через USB-C 90 Вт установите значение Вкл. в режиме Выкл.

Использование функции DPBS

При подключении кабеля USB-C состояние монитора/ПК будет меняться так:

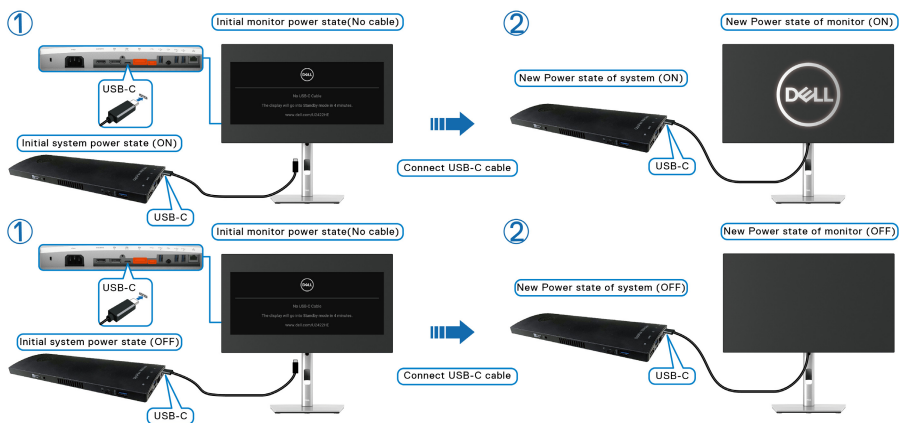

При нажатии кнопки питания монитора или кнопки питания ПК состояние монитора/ПК будет меняться так:

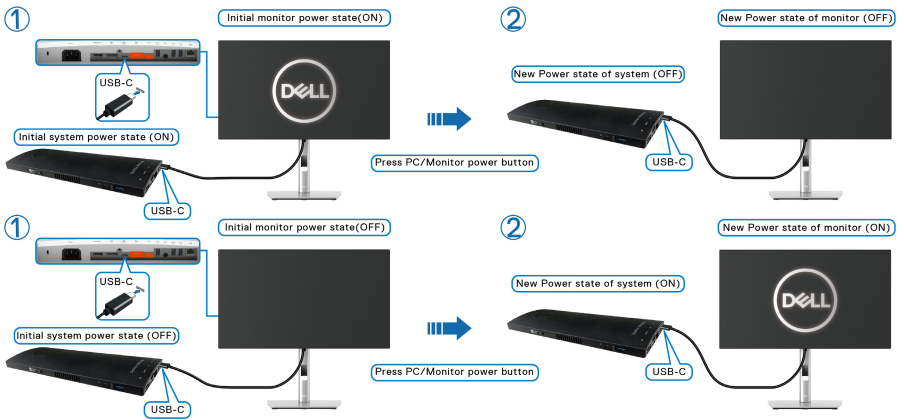

- Когда питание и ПК, и монитора ВКЛЮЧЕНО, нажмите и **4 секунды удерживайте кнопку питания монитора**, после чего на экране появится вопрос, хотите ли завершить работу ПК.

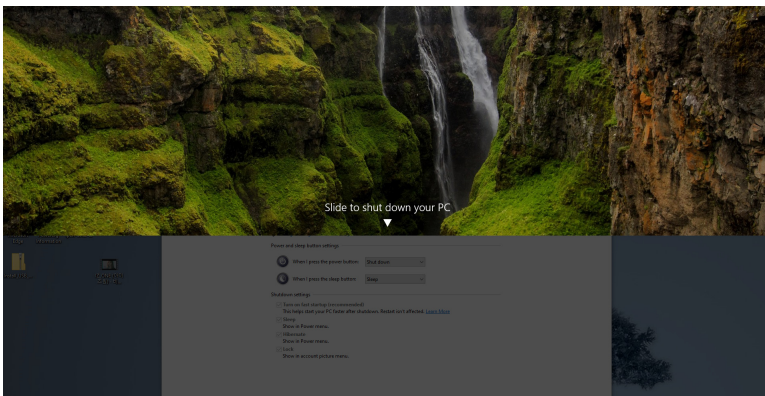
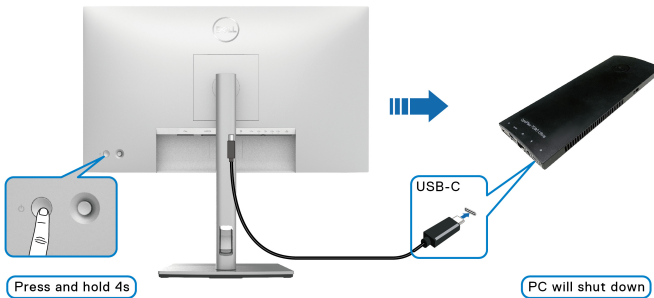

- Когда питание и ПК, и монитора ВКЛЮЧЕНО, **нажмите и 10 секунд удерживайте кнопку питания монитора**, после чего будет завершена работа ПК.

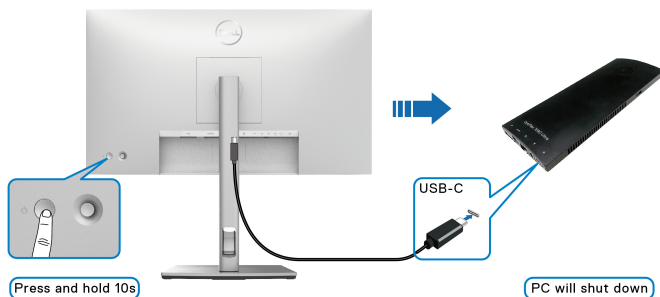

Подключение монитора для использования функции Multi-Stream Transport (MST) через разъем USB-C

ПК подключен к двум мониторам первоначально с ВЫКЛЮЧЕННЫМ питанием, и состояние питания ПК синхронизировано с кнопкой питания Монитора 1. При нажатии кнопки питания на Мониторе 1 или на ПК ВКЛЮЧАТСЯ и Монитор 1, и ПК. При этом Монитор 2 останется ВЫКЛЮЧЕННЫМ. Чтобы ВКЛЮЧИТЬ Монитор 2, вам нужно вручную нажать кнопку питания на нем.

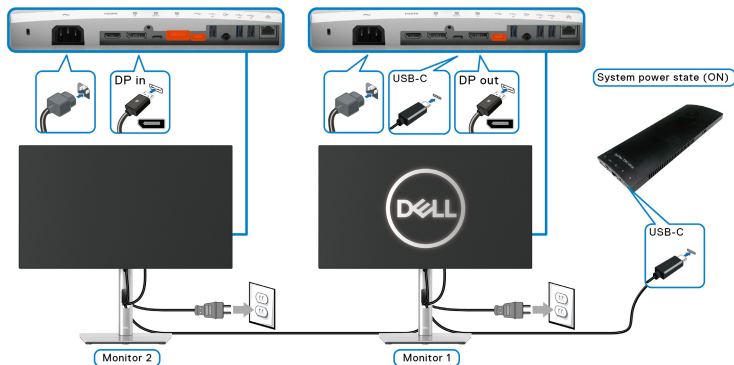

Аналогично, ПК подключен к двум мониторам первоначально с ВКЛЮЧЕННЫМ питанием, и состояние питания ПК синхронизировано с кнопкой питания Монитора 1. При нажатии кнопки питания на Мониторе 1 или на ПК ВЫКЛЮЧАТСЯ и Монитор 1, и ПК. При этом Монитор 2 останется в режиме ожидания. Чтобы ВЫКЛЮЧИТЬ Монитор 2, вам нужно вручную нажать кнопку питания на нем.

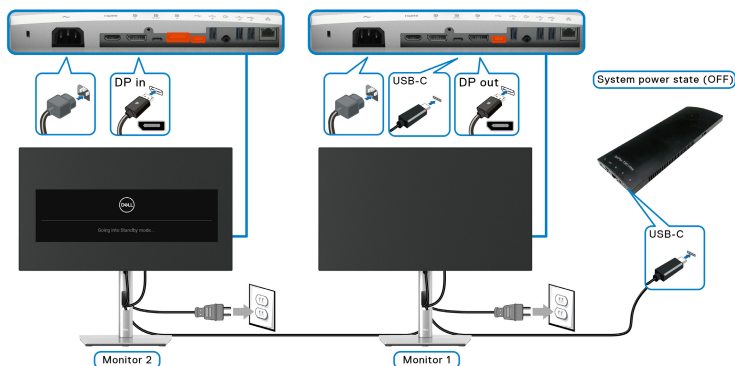

Подключение монитора для использования USB-C

Платформа Dell Optiplex 7090 Ultra оснащена двумя разъемами USB-C, поэтому состояние питания и Монитора 1, и Монитора 2 можно синхронизировать с ПК.

Если первоначально питание ПК и двух мониторов ВКЛЮЧЕНО, то нажатие кнопки питания на Мониторе 1 или на Мониторе 2 приведет к ВЫКЛЮЧЕНИЮ ПК, Монитора 1 и Монитора 2.

ПРИМЕЧАНИЕ: DPBS поддерживает только разъем со значком



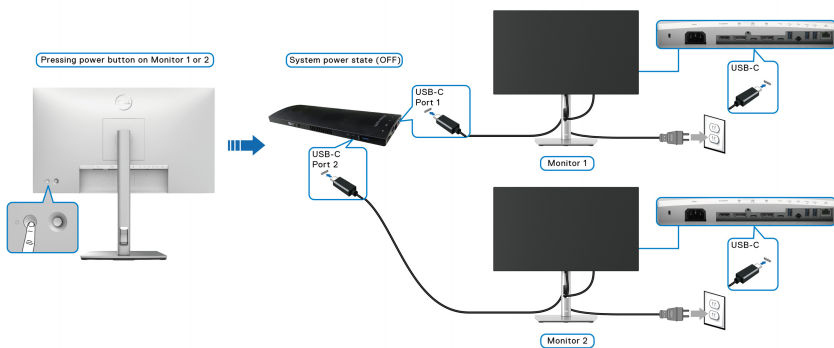
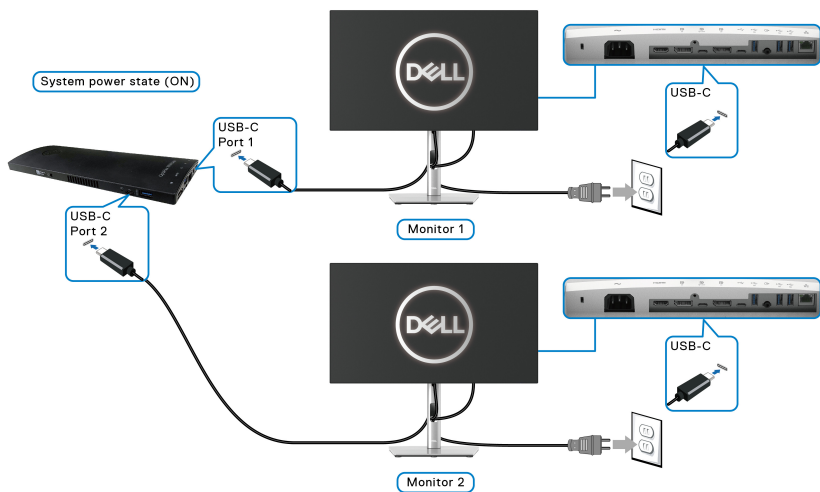

Обязательно для параметра **Зарядка через USB-C ⚡ 90 Вт** установите значение **Вкл. в режиме Выкл.** Если первоначально питание ПК и двух мониторов **ВЫКЛЮЧЕНО**, то нажатие кнопки питания на Мониторе 1 или на Мониторе 2 приведет к **ВКЛЮЧЕНИЮ** ПК, Монитора 1 и Монитора 2.

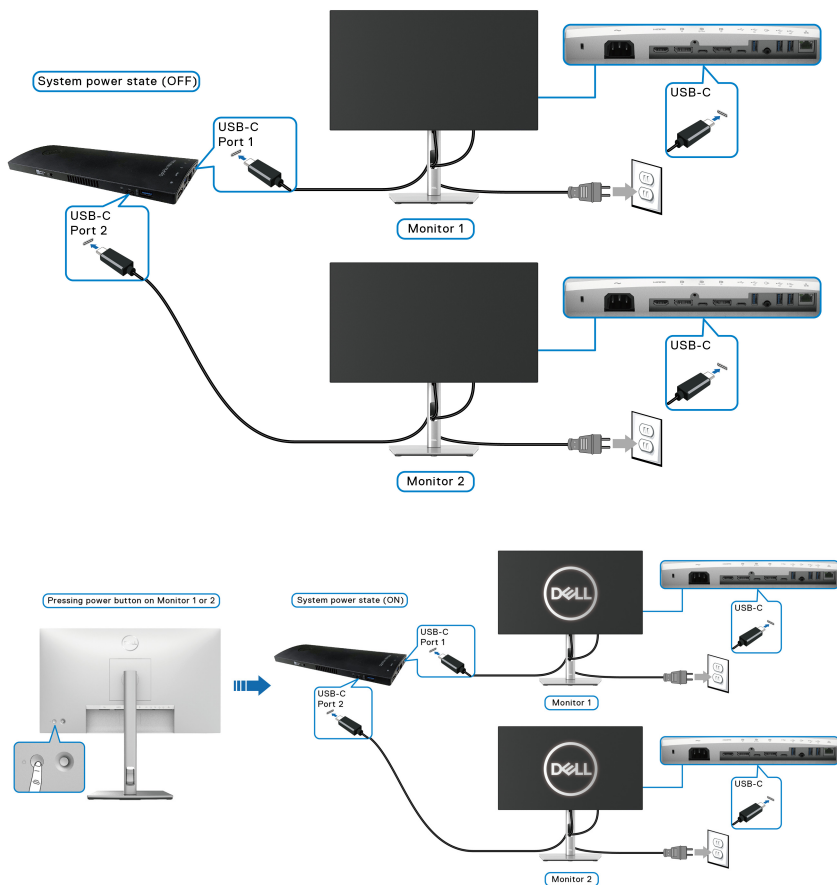

Наклон, разворот и регулировка по высоте

ПРИМЕЧАНИЕ: Описанные ниже инструкции применимы только для подсоединения стойки, входящей в комплект поставки монитора. Если вы купили стойку отдельно у другого продавца, то для ее подсоединения выполните инструкции по установке, прилагаемые к этой стойке.

Наклон, поворот

Когда стойка подсоединена к монитору, можно наклонять и разворачивать монитор для максимально удобного угла обзора.

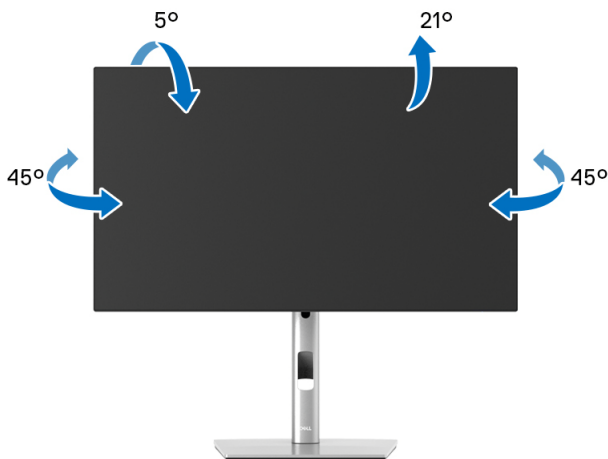

ПРИМЕЧАНИЕ: Монитор отгружается с завода с отсоединенной стойкой.



Регулировка по высоте

 **ПРИМЕЧАНИЕ:** Стойка выдвигается вверх до 150 мм. Следующий рисунок показывает, как выдвинуть стойку по вертикали.

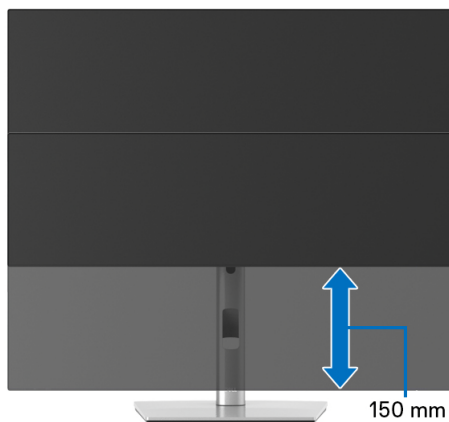

Поворот монитора

Перед тем, как повернуть монитор, его нужно поднять на максимальную высоту ([Регулировка по высоте](#)) и полностью наклонить вверх, чтобы предотвратить удар нижней частью монитора о поверхность стола.

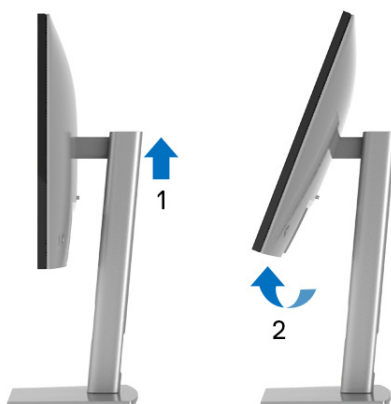

Повернуть по часовой стрелке



Повернуть против часовой стрелки



ПРИМЕЧАНИЕ: Чтобы воспользоваться функцией вращения экрана (альбомная и книжная ориентации) с ПК Dell, необходимо обновить драйвер видеокарты, который не входит в поставку этого монитора. Для загрузки самого нового драйвера видеокарты зайдите на веб-сайт www.dell.com/support и перейдите в раздел Загрузка и затем Драйверы видеокарт.

ПРИМЕЧАНИЕ: При выборе книжной ориентации экрана возможно снижение производительности в приложениях, интенсивно использующих графику (трехмерные игры и т.д.).



Настройка параметров поворота экрана

После поворота экрана необходимо выполнить следующие действия, чтобы отрегулировать параметры поворота экрана.

 **ПРИМЕЧАНИЕ:** При использовании монитора с ПК не марки Dell можно получить информацию о повороте экрана в операционной системе, зайдя в раздел драйвера видеокарты производителя компьютера.

Настройка параметров поворота экрана:

1. Щелкните правой кнопкой мыши на рабочем столе и затем выберите **Свойства**.
2. Перейдите на вкладку **Параметры** и нажмите **Дополнительно**.
3. Если у вас видеокарта ATI, то откройте вкладку **Поворот** и установите нужную ориентацию экрана.
4. Если у вас видеокарта nVidia, то откройте вкладку **nVidia**, в левом столбце выберите **NVRotate** и затем установите нужную ориентацию экрана.
5. Если у вас видеокарта Intel[®], то откройте вкладку видеокарты **Intel**, нажмите **Свойства видеокарты**, откройте вкладку **Поворот** и затем установите нужную ориентацию экрана.

 **ПРИМЕЧАНИЕ:** Если параметр поворота отсутствует или работает неправильно, то зайдите на веб-сайт www.dell.com/support и загрузите новейший драйвер для вашей видеокарты.

 **ПРИМЕЧАНИЕ:** Для поворота экрана можно также использовать функцию **Поворот** в экранном меню.

Снятие стойки монитора

 **ПРИМЕЧАНИЕ:** Чтобы не поцарапать ЖК-экран во время отсоединения стойки, положите монитор на мягкую чистую поверхность.

 **ПРИМЕЧАНИЕ:** Описанные ниже инструкции применимы только для подсоединения стойки, входящей в комплект поставки монитора. Если вы купили стойку отдельно у другого продавца, то для ее подсоединения выполните инструкции по установке, прилагаемые к этой стойке.



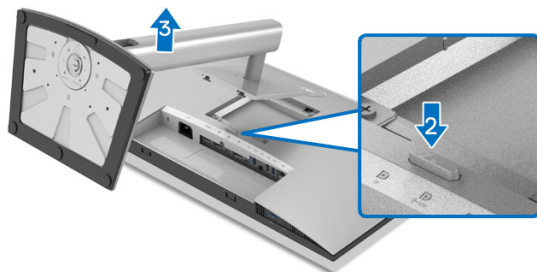

Чтобы снять стойку, выполните следующие действия:

1. Положите монитор на мягкую ткань или подстилку.
2. Нажмите и удерживайте кнопку открепления.
3. Поднимите стойку и отсоедините ее от монитора.

Комплект для настенного крепления стандарта VESA (опция)

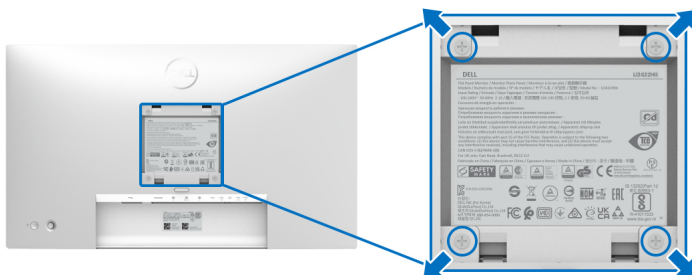

(Размер винтов: M4 x 10 мм).

См. инструкции, прилагаемые к комплекту для настенного крепления стандарта VESA.

1. Поместите панель монитора на мягкую ткань или подушку на устойчивом ровном столе.
2. Снимите стойку. (См. раздел [Снятие стойки монитора](#))
3. С помощью крестовой отвертки Phillips выверните четыре винта, крепящие пластиковую крышку.
4. Подсоедините к монитору крепежный кронштейн из комплекта для настенного крепления.
5. Закрепите монитор на стене. Дополнительные сведения см. в документации, прилагаемой к комплекту для настенного крепления.



 **ПРИМЕЧАНИЕ:** Для использования только с кронштейном настенного крепления, указанным в перечне аттестованных продуктов Американской лаборатории по технике безопасности (UL), Канадской ассоциации по стандартизации (CSA) или имеющим сертификат соответствия требованиям немецкого стандарта "гарантированной безопасности" (GS), и рассчитанным на вес не менее 14,08 кг (для U2422H/U2422HX) или 15,84 кг (для U2422HE).



Работа с монитором

Включите питание монитора

Нажмите кнопку питания, чтобы включить монитор.

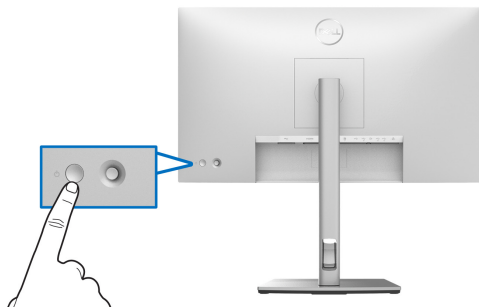

Использование управляющего джойстика

Для регулировки параметров в экранном меню с помощью джойстика на задней стенке монитора выполните следующие действия:

1. Нажмите кнопку джойстика, чтобы открыть средство запуска экранного меню.
2. Для перемещения между пунктами экранного меню нажимайте джойстик **вверх/вниз/влево/вправо**.

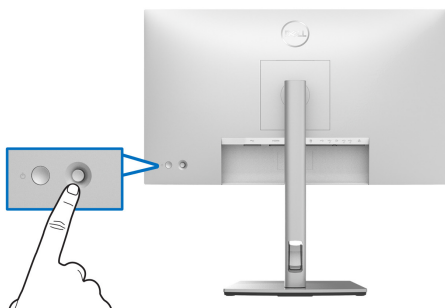

Функции джойстика

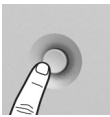
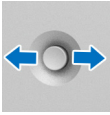
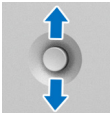
Функция	Описание
	Нажмите джойстик, чтобы открыть средство запуска экранного меню.
	<ul style="list-style-type: none">• Для навигации вправо и влево.• Переместите вправо для входа в подменю.• Переместите влево для выхода из подменю.
	<ul style="list-style-type: none">• Для навигации вверх и вниз.• Перемещение между пунктами меню.• Увеличение (вверх) или уменьшение (вниз) значения выбранного параметра в меню.

Использование Главного меню

Использование средства запуска меню

Нажмите джойстик, чтобы открыть средство запуска экранного меню.

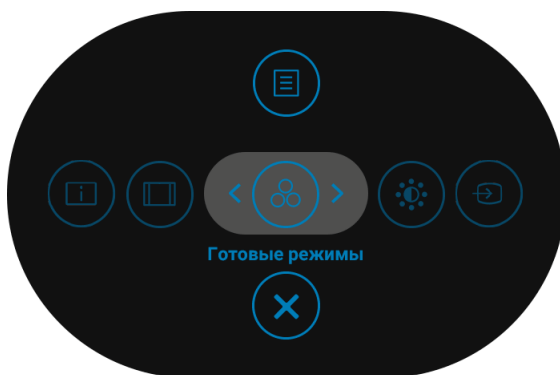

Средство запуска меню



В следующей таблице описываются функции средства запуска меню:

Сведения о средстве запуска меню

Значок средства запуска меню	Описание
 Главное меню	Открытие экранного меню См. раздел Сведения об экранном меню .
 Сведения об экране (Функциональная клавиша 1)	Отображение текущего состояния монитора.
 Формат (Функциональная клавиша 2)	Регулировка формата (соотношения сторон) экрана.
 Готовые режимы (Функциональная клавиша 3)	Позволяет выбирать готовые цветовые режимы из списка.
 Яркость/контрастность (Функциональная клавиша 4)	Нажимайте этот значок для регулировки уровней яркости и контрастности.
 Источник сигнала (Функциональная клавиша 5)	<ul style="list-style-type: none">Выбор Источник сигнала.Выберите Авто в меню Источник сигнала для поиска доступных источников входного сигнала.
 Выход	Выход из главного экранного меню.

 **ПРИМЕЧАНИЕ:** Вы можете настроить нужную вам Функциональную клавишу. Подробности см. в разделе [Персонализация](#).



Сведения об экранном меню

Значок	Меню и подменю	Описание
--------	----------------	----------



**Яркость/
контрастность**

Активация регулировки параметров **Яркость/
Контрастность**.

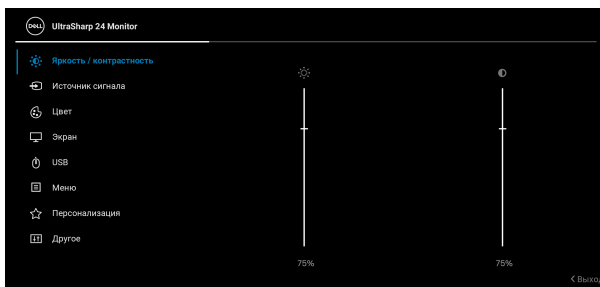

Яркость

Регулировка степень яркости подсветки. Нажимайте джойстик **вверх** для увеличения яркости и **вниз** для уменьшения яркости (диапазон: 0 - 100).

Контрастность

Сначала отрегулируйте параметр **Яркость**, затем при необходимости отрегулируйте параметр **Контрастность**. Нажимайте джойстик **вверх** для увеличения контрастности и **вниз** для уменьшения контрастности (диапазон: 0 - 100). Параметр **Контрастность** регулирует степень различия между темными и светлыми участками на экране монитора.





Источник сигнала

Выбор видеосигнала из числа доступных для подключения к монитору.

Для U2422H/U2422HX:

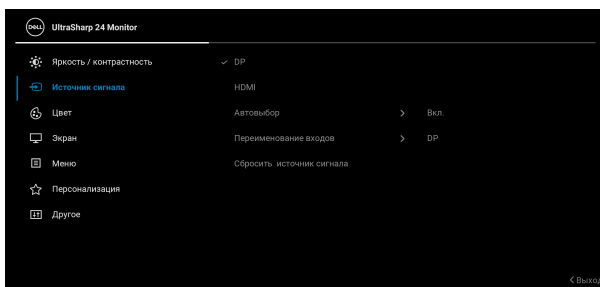

Для U2422HE:



DP

Выберите вход **DP**, если используете разъем DisplayPort (DP) . Для подтверждения выбора нажмите джойстик.

HDMI

Выберите вход **HDMI**, если используете разъем HDMI . Для подтверждения выбора нажмите джойстик.



**USB-C ⚡ 90 Вт
(только
U2422HE)**

Выберите вход **USB-C ⚡ 90 Вт**, если используете разъем USB-C . Для подтверждения выбора нажмите джойстик.

Автовыбор

Позволяет проводить поиск доступных источников входного сигнала. По умолчанию задано значение **Вкл.**

**Автовыбор для USB-C
(только
U2422HE)**

Вы можете использовать функцию Автовыбор для USB-C, чтобы:

- **Запрос при неск. входах:** всегда выводится сообщение “**Переключение на видеовход USB-C**”, чтобы вы могли выбрать, переключаться или нет.
- **Да:** всегда переключаться на видеовход USB-C (без запроса), когда подключен кабель USB-C.
- **Нет:** никогда не переключаться автоматически на видеовход USB-C, когда подключен кабель USB-C.

ПРИМЕЧАНИЕ: Функция **Автовыбор для USB-C** доступна только при включенном параметре **Автовыбор**.

Переименование входов

Позволяет выбрать имя входа для выбранного источника входного сигнала. Возможные варианты: **ПК, ПК 1, ПК 2, Laptop, Laptop 1, и Laptop 2.**

ПРИМЕЧАНИЕ: Имена входов в предупреждающих сообщениях и в окне Сведения об экране нельзя изменить.

Сбросить источник сигнала

Нажмите джойстик, чтобы сбросить все настройки в меню **Источник сигнала** и установить для них стандартные заводские значения.





Цвет

Регулировка параметров цвета.



Готовые режимы

Позволяет выбирать готовые цветовые режимы из списка.

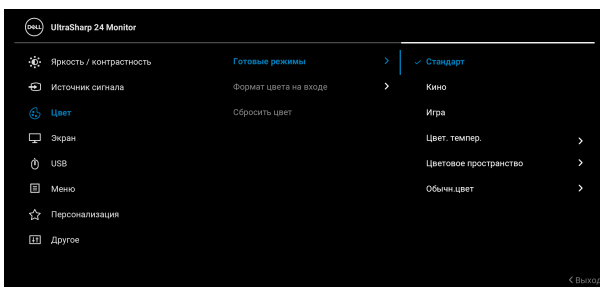

- **Стандарт:** Загрузка параметров цвета, используемых в мониторе по умолчанию. Этот готовый режим используется по умолчанию.
- **Кино:** Загрузка параметров цвета, оптимальных для просмотра фильмов.
- **Игра:** Загрузка параметров цвета, оптимальных для большинства игровых приложений.



Готовые режимы

- **Цвет. темпер.:** Вы можете выбрать цветовую температуру: 5000K, 5700K, 6500K, 7500K, 9300K и 10000K. Для подтверждения выбора нажмите джойстик.
- **Цветовое пространство:** Позволяет выбрать цветовое пространство **sRGB** или **Rec. 709**.
- **Обычн.цвет:** Ручная настройка параметров цвета.

Нажатием джойстика **вверх** или **вниз** отрегулируйте значения цвета RGB и создайте ваш собственный готовый цветовой режим.

Формат цвета на входе

Служит для установки режима видеовхода:

- **RGB:** выберите этот вариант, если ваш монитор подключен к компьютеру или медиаплееру, у которого есть выход RGB.
- **YCbCr:** Выберите этот вариант, если у вашего медиаплеера есть только выход YCbCr.

Для подтверждения выбора нажмите джойстик.



Оттенок Придание видеоизображению зеленого или фиолетового оттенка. Применяется для настройки нужного телесного оттенка. Нажатием джойстика **вверх** или **вниз** отрегулируйте оттенок в диапазоне от 0 до 100.
ПРИМЕЧАНИЕ: Регулировка параметра **Оттенок** возможна только при выборе готового режима **Кино** или **Игра**.

Насыщенность Регулировка цветовой насыщенности видеоизображения. Нажатием джойстика **вверх** или **вниз** отрегулируйте насыщенность в диапазоне 0-100.
ПРИМЕЧАНИЕ: Регулировка параметра **Насыщенность** возможна только при выборе готового режима **Кино** или **Игра**.

Сбросить цвет Нажмите джойстик, чтобы сбросить все настройки в меню **Цвет** и установить для них стандартные заводские значения.



Экран Используйте меню **Экран** для регулировки изображений.

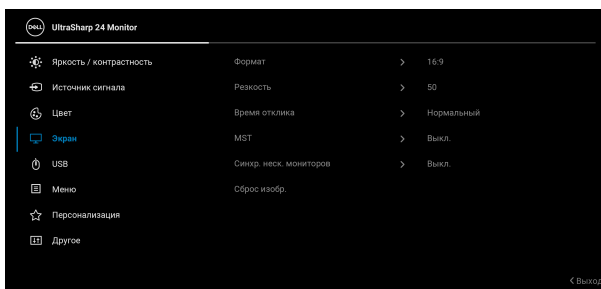

Формат Регулировка формата (соотношения сторон) изображения: **16:9**, **Автоизмен. размера**, **4:3** или **1:1**.



Резкость	<p>Эта функция позволяет настраивать резкость изображения.</p> <p>Нажатием джойстика вверх или вниз отрегулируйте резкость в диапазоне от 0 до 100.</p>
Время отклика	<p>Для параметра Время отклика можно установить значение Обычное или Быстро.</p>
MST	<p>DP Multi Stream Transport (многопоточковая передача через разъем DP). Выберите Вкл. для включения функции MST (выход DP) или Выкл. для выключения функции MST. Подробности см. в разделах Подключение монитора для использования функции MST (Multi-Stream Transport - многопоточковая передача) через разъем DP и Подключение монитора для использования функции MST (Multi-Stream Transport - многопоточковая передача) через разъем USB-C (только U2422HE).</p> <p>ПРИМЕЧАНИЕ: Когда подключены кабели DP или USB-C-на-USB-C (только U2422HE) и кабель DP нисходящей передачи, в экранном меню для параметра MST будет автоматически установлено значение Вкл. Это можно будет сделать только после выбора Заводские настройки или Сброс изобр.</p>
Синхр. неск. мониторов	<p>Позволяет подключить несколько мониторов гирляндой через разъемы DP для синхронизации следующих параметров экранного меню в фоновом режиме: Яркость, Контрастность, Готовые режимы, Цвет. темпер., Обычн.цвет, Оттенок, Насыщенность, Время отклика и Резкость. Подробности см. в разделе Синхронизация нескольких мониторов (MMS).</p>
Сброс изобр.	<p>Нажмите джойстик, чтобы сбросить все настройки в меню Экран и установить для них стандартные заводские значения.</p>





USB (только U2422HE)

Вы можете назначить USB-разъем восходящей передачи для входных сигналов (DP, HDMI), а USB-разъем нисходящей передачи монитора использовать для текущих входных сигналов при подключении компьютера к любому одному из разъемов восходящей передачи. При использовании только одного разъема восходящей передачи будет активен подключенный разъем восходящей передачи.

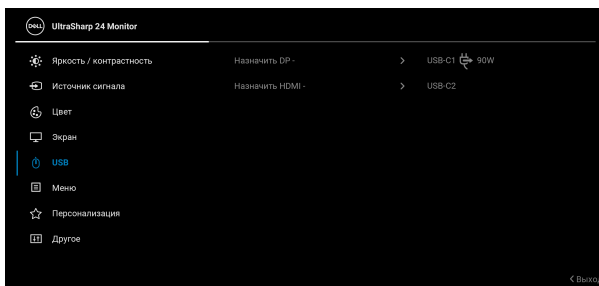

ПРИМЕЧАНИЕ: Для предотвращения повреждения или утраты данных перед сменой USB-разъемов восходящей передачи убедитесь, что никакие USB-накопители не используются компьютером, подключенным к USB-разъему нисходящей передачи монитора.





Меню

Выберите этот параметр для настройки параметров экранного меню, например, языка экранного меню, времени отображения экранного меню на экране и т.д.

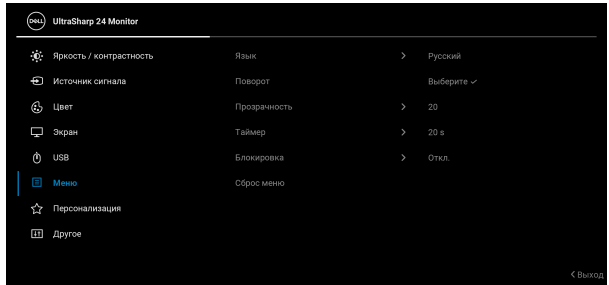

Язык

Можно выбрать один из восьми языков экранного меню: Английский, Испанский, Французский, Немецкий, Португальский, Бразильский, Русский, Упрощенный китайский или Японский.

Поворот

Нажимайте джойстик для поворота экранного меню и экрана на 0/90/180/270 градусов. Вы можете регулировать меню в соответствии с поворотом экрана.

Прозрачность

Выберите этот параметр, чтобы изменить прозрачность меню нажатием джойстика **вверх** или **вниз** (диапазон: 0 - 100).

Таймер

Задание продолжительности отображения меню на экране после последнего нажатия кнопки. Нажатием джойстика **вверх** или **вниз** отрегулируйте значение с шагом в 1 секунду в диапазоне от 5 до 60 секунд.



Блокировка Блокировка кнопок управления на мониторе позволяет предотвратить доступ посторонних людей к органам управления. Кроме того, она позволяет предотвратить случайную активацию, когда несколько мониторов установлены рядом друг с другом.

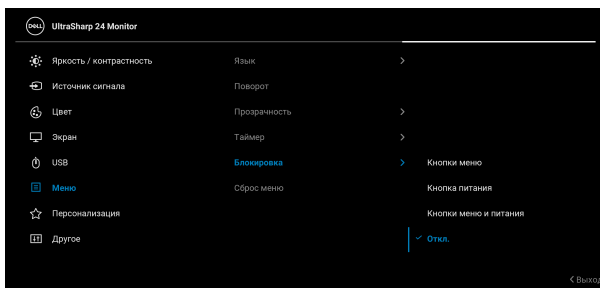

- **Кнопки меню:** Все функции джойстика блокируются, доступ пользователя к ним становится невозможен.
- **Кнопка питания:** блокируется только **Кнопка питания**, доступ пользователя к ней становится невозможен.
- **Кнопки меню и питания:** блокируются и джойстик, и **Кнопка питания**, доступ пользователя к ним становится невозможен.

Настройка по умолчанию: **Откл.**

Альтернативный способ блокировки [для кнопок Меню/функций]: вы можете также нажать джойстик **вверх** или **вниз** или **влево** или **вправо** и 4 секунды удерживать, чтобы задать параметры блокировки.

ПРИМЕЧАНИЕ: Для разблокировки кнопки (кнопок) нажмите джойстик **вверх** или **вниз** или **влево** или **вправо** и удерживайте 4 секунды.



Сброс меню Нажмите джойстик, чтобы сбросить все настройки в меню **Меню** и установить для них стандартные заводские значения.



Персонализация Для U2422H/U2422HX:

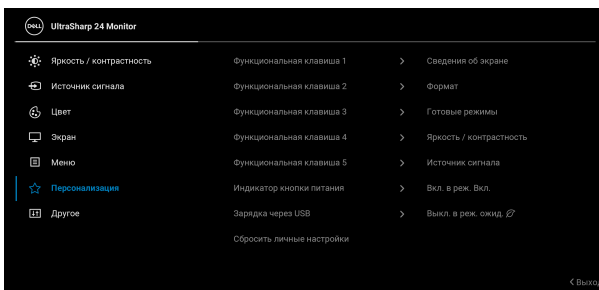

Для U2422HE:

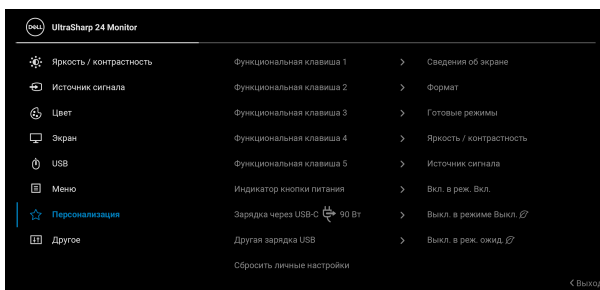

Функциональная клавиша 1	Позволяет выбрать функцию Готовые режимы, Яркость/Контрастность, Источник сигнала, Формат, Поворот или Сведения об экране и задать функциональную клавишу для быстрого вызова этой функции.
Функциональная клавиша 2	
Функциональная клавиша 3	
Функциональная клавиша 4	
Функциональная клавиша 5	
Индикатор кнопки питания	Позволяет включить или отключить индикатор питания для экономии энергии.
Зарядка через USB (только U2422H/ U2422HX)	Вы можете включать или отключать функцию зарядки через разъемы USB Type-A и USB-C нисходящей передачи, когда монитор находится в режиме ожидания.
Зарядка по USB-C 90 Вт (только U2422HE)	<p>Позволяет включать или отключать функцию Зарядка через USB-C всегда включена, когда питание монитора отключено.</p> <p>Когда эта функция включена, вы можете заряжать ноутбук или мобильные устройства по кабелю USB-C даже при выключенном питании монитора.</p>



Другая зарядка USB (только U2422HE)

Вы можете включать или отключать функцию зарядки через разъемы USB Type-A и USB-C нисходящей передачи, когда монитор находится в режиме ожидания.

Когда эта функция включена, вы можете заряжать мобильные устройства по кабелю USB-A даже при выключенном питании монитора.

ПРИМЕЧАНИЕ: Этот параметр доступен только тогда, когда отсоединен кабель USB-C (разъем восходящей передачи). Если подключен кабель USB-C, то функция **Другая зарядка USB** зависит от состояния питания USB-хоста, и этот параметр недоступен.

Сбросить личные настройки

Нажмите джойстик, чтобы сбросить все настройки в меню **Персонализация** и установить для них стандартные заводские значения.



Другое

Выберите этот вариант, чтобы отрегулировать настройки экранного меню, такие как **DDC/CI**, **Кондиционирование ЖКД** и так далее.



Сведения об экране

Нажмите джойстик для отображения текущих настроек монитора.



 UltraSharp 24 Monitor	
Источник сигнала :	DP
Разрешение :	1920x1080, 60Hz
Возможности ввода :	DP 1.4 (HBR)
	HDMI 1.4
Link Rate(Ток) :	HBR
USB Восходящий :	USB-C1
<hr/>	
Модель :	Dell U2422HE
Прошивка :	XXXXXX
Сервисный номер :	XXXXXXX



DDC/CI

Функция **DDC/CI** (канал данных дисплея/командный интерфейс) позволяет настраивать параметры монитора (яркость, цветовой баланс и т.д.) с помощью программы, установленной на компьютере. Эту функцию можно отключить, выбрав **Выкл.** Включите эту функцию для расширения возможностей использования и оптимальной работы монитора.

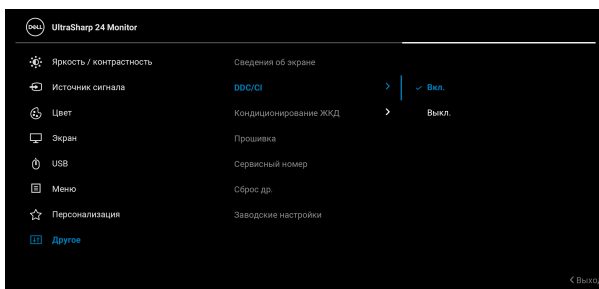

Кондиционирование ЖКД

Эта функция позволяет устранить незначительные остаточные изображения на экране. Длительность выполнения программы зависит от интенсивности остаточного изображения. Эту функцию можно включить, выбрав **Вкл.**

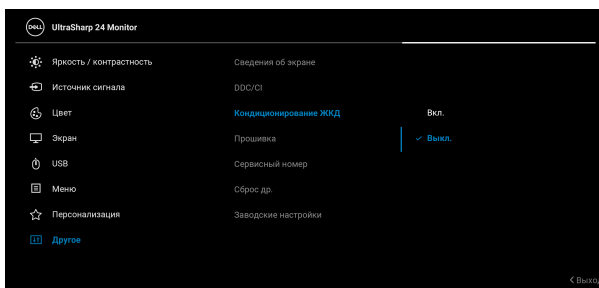

Прошивка	Отображение версии прошивки (встроенного ПО) вашего монитора.
Сервисный номер	Отображение сервисного номера вашего монитора. Эта строка позволит вам узнать номер телефона службы поддержки, проверить состояние гарантии, обновить драйверы на веб-сайте Dell и так далее.
Сброс др.	Нажмите джойстик, чтобы сбросить все настройки в меню Другое и установить для них стандартные заводские значения.
Заводские настройки	Для всех параметров готовых режимов восстанавливаются стандартные заводские значения. Они также являются настройками для тестов ENERGY STAR®.

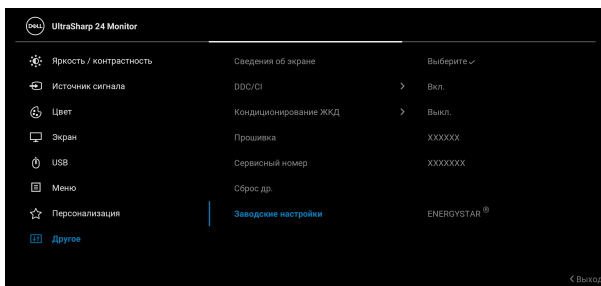

Сообщения экранного меню

Первоначальная настройка

При выборе **Заводские настройки** появится следующее сообщение:

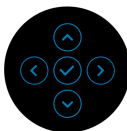
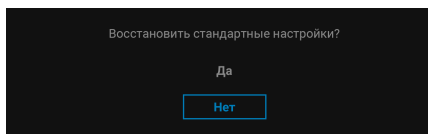

При выборе **Да** появится следующее сообщение.

Для U2422H/U2422HX:

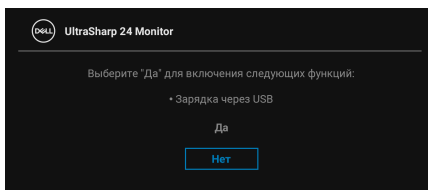

Для U2422HE:

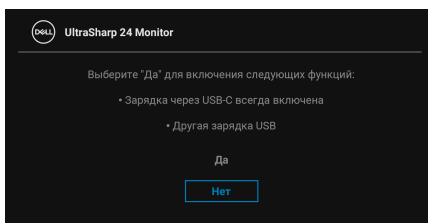

Предупреждающие сообщения экранного меню

Если некоторые режимы разрешения не поддерживаются, то на экране появится следующее сообщение:

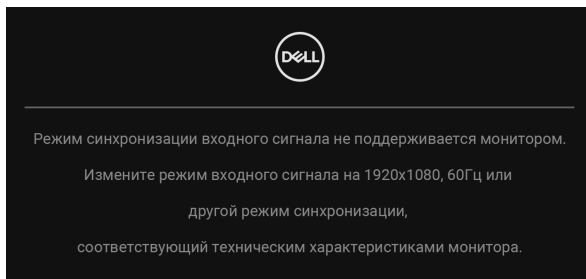

Это сообщение означает, что монитор не может синхронизироваться с сигналом, принятым с компьютера. Диапазоны частот строчной и кадровой разверток, поддерживаемые этим монитором, см. в разделе [Технические характеристики монитора](#). Рекомендуется режим 1920 x 1080.

ПРИМЕЧАНИЕ: Сообщение может незначительно отличаться в зависимости от подключенного источника входного сигнала.

Перед отключением функции **DDC/CI** на экране появится следующее сообщение:

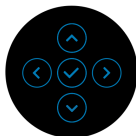
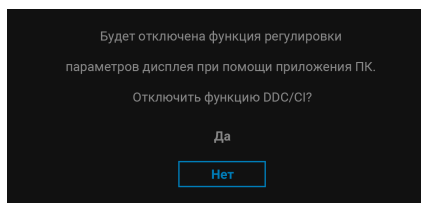

При первой регулировке параметра **Яркость** появится следующее сообщение:

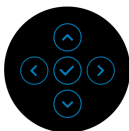
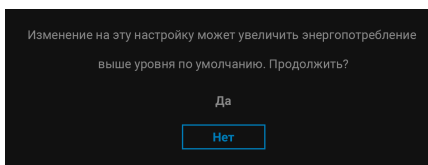

ПРИМЕЧАНИЕ: Если выбрать **Да**, то это сообщение не появится в следующий раз при изменении значения параметра **Яркость**.

В первый раз при изменении используемых по умолчанию параметров функции энергосбережения, таких как **Зарядка через USB-C 90 Вт (только U2422HE)**, **Зарядка через USB (только U2422HE)** или **Зарядка по USB (только U2422H/U2422HX)** появится следующее сообщение:

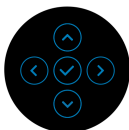
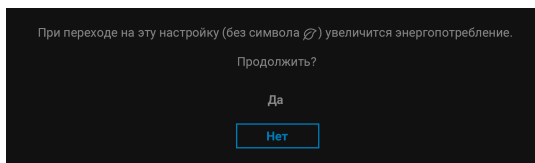

ПРИМЕЧАНИЕ: Если выбрать **Да** для любой одной из перечисленных выше функций, то это сообщение не появится в следующий раз при изменении параметров этих функций. При выполнении сброса до исходных заводских значений это сообщение появится снова.



Перед активацией функции **Блокировка** вы увидите следующее сообщение:

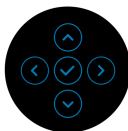
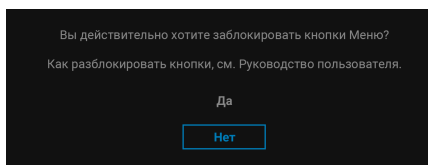

ПРИМЕЧАНИЕ: Сообщение может незначительно отличаться в зависимости от выбранных настроек.

При переходе монитора в Режим ожидания появится следующее сообщение:

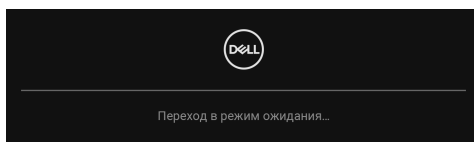

Активируйте компьютер и выведите монитор из режима сна, чтобы открыть [Экранное меню](#).

ПРИМЕЧАНИЕ: Сообщение может незначительно отличаться в зависимости от подключенного источника входного сигнала.

Экранное меню доступно только в обычном режиме работы. В зависимости от выбранного источника входного сигнала при нажатии любой кнопки, кроме **кнопки питания**, в режиме ожидания на экране появится следующее сообщение:

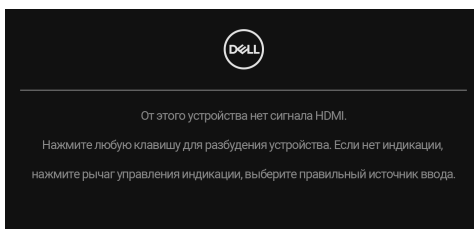

ПРИМЕЧАНИЕ: Сообщение может незначительно отличаться в зависимости от подключенного источника входного сигнала.



Активируйте компьютер и монитор, чтобы открыть [Экранное меню](#).

 **ПРИМЕЧАНИЕ:** Сообщение может незначительно отличаться в зависимости от подключенного источника входного сигнала.

Если выбрать вход USB-C (только U2422HE), DisplayPort или HDMI, когда соответствующий кабель не подключен, то появится показанное ниже плавающее диалоговое окно.

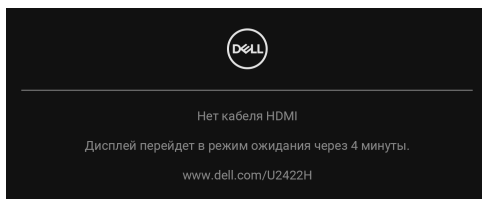

 **ПРИМЕЧАНИЕ:** Сообщение может незначительно отличаться в зависимости от подключенного источника входного сигнала.

Для U2422HE: когда на мониторе в качестве входа выбран разъем DP/ HDMI и кабель USB-C подключен к ноутбуку, поддерживающему альтернативный режим DP, при включенном параметре [Автовыбор для USB-C \(только U2422HE\)](#) появится следующее сообщение:

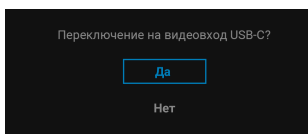

Дополнительные сведения см. в разделе [Поиск и устранение неполадок](#).



Настройка KVM-переключателя (только U2422HE)

Встроенный KVM-переключатель позволяет управлять 2 компьютерами, используя один комплект клавиатуры и мыши, подключенных к монитору.

- а. При подключении **HDMI + USB-C2** к компьютеру 1 и **DP + USB-C1** к компьютеру 2:

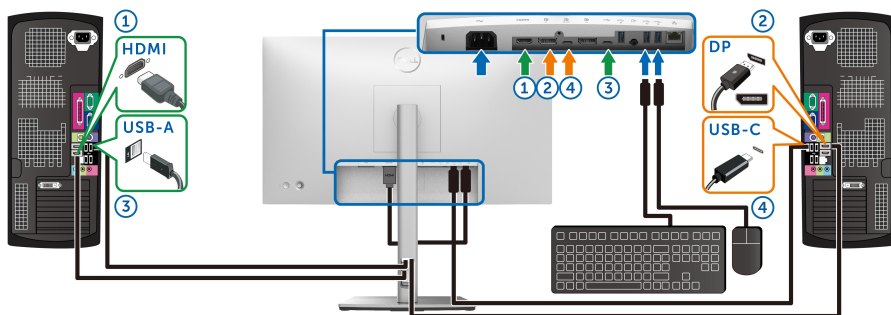

ПРИМЕЧАНИЕ: В настоящее время подключение через USB Type-C поддерживает только передачу данных.

Убедитесь в том, что в пункте **USB** для параметра **HDMI** выбрано **USB-C2** и для параметра **DP** выбрано **USB-C1** ⚡ 90 Вт.

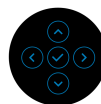

б. При подключении **HDMI + USB-C2** к компьютеру 1 и **USB-C 90 Вт** к компьютеру 2:

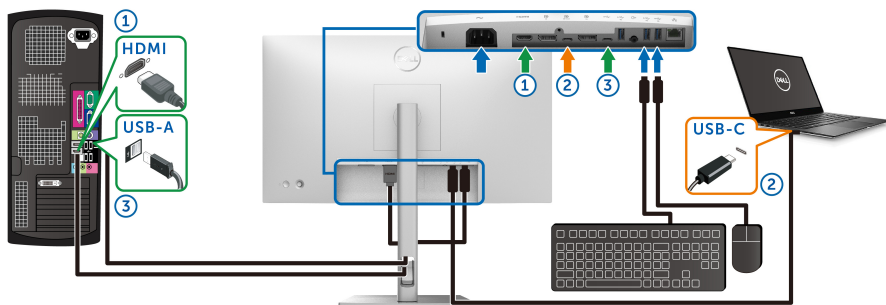

ПРИМЕЧАНИЕ: В настоящее время подключение через USB-C поддерживает передачу видео и данных.

Убедитесь в том, что в пункте **USB** для параметра **HDMI** выбрано **USB-C2**.

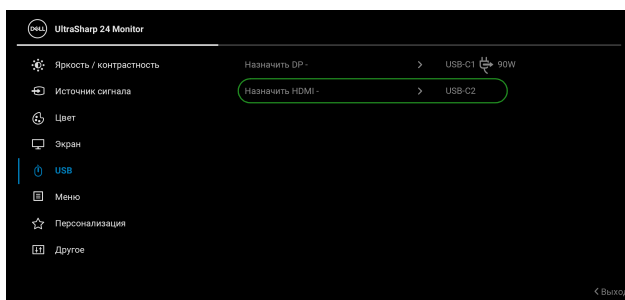

ПРИМЕЧАНИЕ: Поскольку разъем USB-C восходящей передачи **DP** поддерживает альтернативный режим DisplayPort, не нужно для USB задавать USB-C 90 Вт.

ПРИМЕЧАНИЕ: При подключении к разным источникам входного видеосигнала, которые не показаны выше, используйте этот же метод для задания правильных значений для USB для сопряжения разъемов.



Настройка Авт. KVM (только U2422HE)

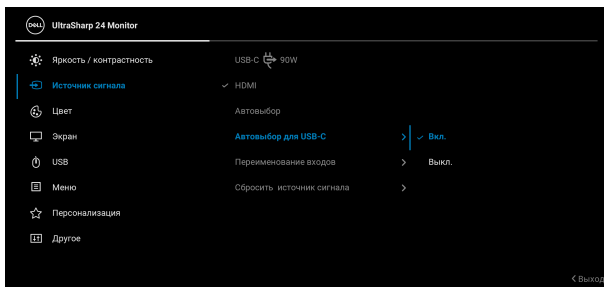

Чтобы для вашего монитора настроить функцию Авт. KVM, выполните следующие инструкции:

1. Для параметра **Автовывбор** выберите **Вкл.**, а для параметра **Автовывбор для USB-C** выберите **Да**.



2. Проверьте правильность сопряжения разъемов USB и видеовходов.



 **ПРИМЕЧАНИЕ:** Для подключения через USB-C  90 Вт дополнительная настройка не требуется.

Настройка максимального разрешения

Порядок установки максимального разрешения монитора:

В Windows® 7, Windows® 8 и Windows® 8.1:

1. Только для Windows® 8 и Windows® 8.1: нажмите плитку Рабочий стол для переключения на классический рабочий стол.
2. Щелкните правой кнопкой мыши на рабочем столе и выберите пункт **Разрешение экрана**.
3. Щелкните раскрывающийся список **Разрешение экрана** и выберите **1920 x 1080**.
4. Нажмите **ОК**.

В ОС Windows® 10:

1. Правой кнопкой нажмите рабочий стол и выберите **Параметры экрана**.
2. Нажмите **Дополнительные параметры экрана**.
3. Щелкните раскрывающийся список **Разрешение** и выберите **1920 x 1080**.
4. Нажмите **Применить**.



Если не увидите вариант 1920 x 1080, то, возможно, требуется обновление драйвера видеоконтроллера. В зависимости от того, какой у вас компьютер, выполните одну из следующих процедур:

Если у вас ПК или портативный компьютер Dell:

- Перейдите по адресу в Интернете <http://www.dell.com/support> введите ваш сервисный тег и загрузите новейший драйвер для видеокарты.

Если у вас компьютер или ноутбук не марки Dell:

- Зайдите на веб-сайт службы поддержки своего компьютера и загрузите новейший драйвер для видеокарты.
- Зайдите на веб-сайт производителя видеокарты и загрузите новейший драйвер для видеокарты.

Синхронизация нескольких мониторов (MMS)

Функция Синхронизация нескольких мониторов позволяет нескольким мониторам, соединенным цепочкой (гирляндой) через разъемы DisplayPort, в фоновом режиме синхронизировать заранее определенную группу настроек экранного меню.

Пункт **Синхр. неск. мониторов** в экранном меню Экран позволяет пользователю включать/отключать синхронизацию.

 **ПРИМЕЧАНИЕ: Функция MMS не работает при подключении мониторов через разъемы HDMI.**

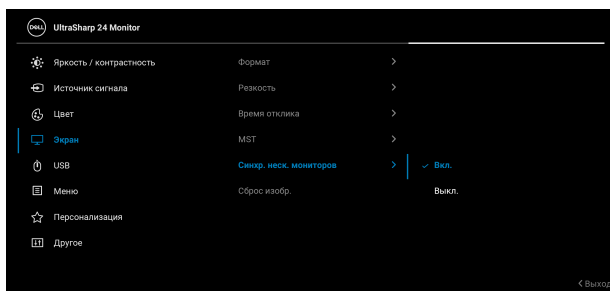

Если на Мониторе 1 для MST установлено значение **Вкл.** в первый раз (например, во время подключения Монитора 2), то для MMS будет установлено значение **Вкл.**

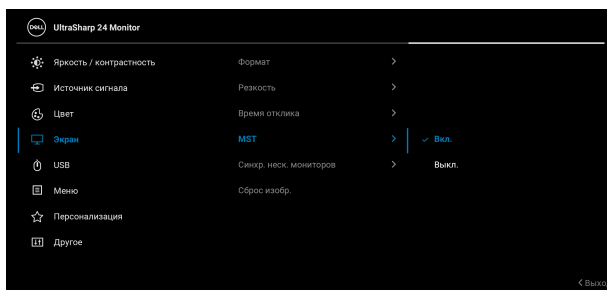

ПРИМЕЧАНИЕ: Будут синхронизированы следующие настройки экранного меню: Яркость, Контрастность, Готовые режимы, Цвет, темпер., Обычн.цвет (Уровень RGB), Оттенок (режимы Кино и Игра), Насыщенность (режимы Кино и Игра), Время отклика и Резкость.

Настройка функции "Синхронизация нескольких мониторов (MMS)"

При первом включении питания или при подключении нового монитора синхронизация пользовательских настроек запускается, только если для MMS установлено значение **Вкл.** Все мониторы должны синхронизировать свои настройки с настройками Монитора 1.

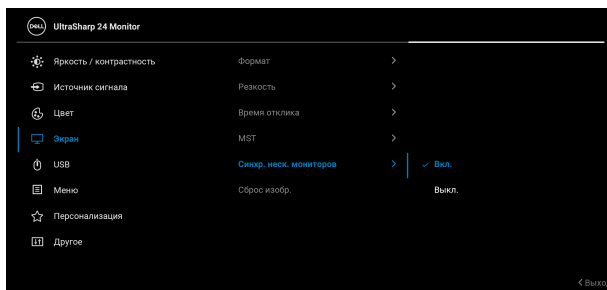

После первой синхронизации все последующие синхронизации будут активироваться при изменении заранее определенной группы настроек экранного меню с любого узла в цепочке. Любой узел может инициировать изменения вниз или вверх по цепочке.

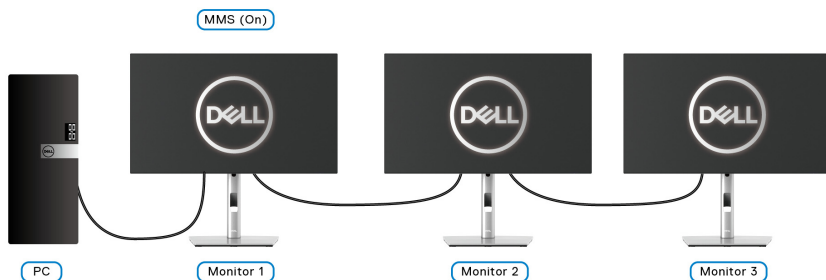

Поиск и устранение неполадок

⚠ ПРЕДУПРЕЖДЕНИЕ: Перед выполнением любых процедур, описанных в этом разделе, прочитайте раздел [Инструкции по технике безопасности](#).

Самопроверка

Монитор поддерживает функцию самопроверки, с помощью которой можно проверить правильность работы монитора. Если монитор правильно подключен к компьютеру, но изображение на мониторе остается темным, то запустите функцию самопроверки монитора, выполнив следующие действия:

1. Выключите и компьютер, и монитор.
2. Отсоедините видеокабель от разъема на задней стенке компьютера.
3. Включите монитор.

Если монитор работает правильно, но на него не поступает видеосигнал, то на экране появится плавающее диалоговое окно (на черном фоне). В режиме самопроверки индикатор питания продолжает гореть белым. В зависимости от выбранного входного сигнала на экране будет время от времени всплывать одно из следующих окон.

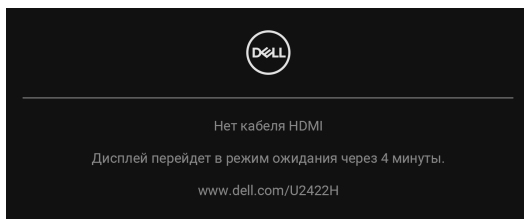

✎ ПРИМЕЧАНИЕ: Сообщение может незначительно отличаться в зависимости от подключенного источника входного сигнала.

4. Это окно также появляется во время нормальной работы системы в случае отсоединения или повреждения видеокабеля.
5. Выключите монитор и снова подключите видеокабель; затем включите и компьютер, и монитор.

Если экран монитора остается пустым после выполнения вышеуказанной процедуры, проверьте видеоконтроллер и компьютер, т.к. в работе монитора неполадки отсутствуют.



Меню блокировки/разблокировки и встроенная диагностика

Блокировка кнопки питания и кнопок джойстика

Вы можете заблокировать кнопки джойстика и кнопку питания, чтобы предотвратить доступ к экранному меню и/или выключение питания монитора.

Для блокировки кнопок:

1. Переместите джойстик **вверх** или **вниз** или **влево** или **вправо** и удерживайте примерно 4 секунды, пока не появится всплывающее меню.

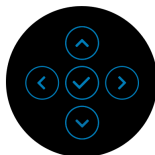
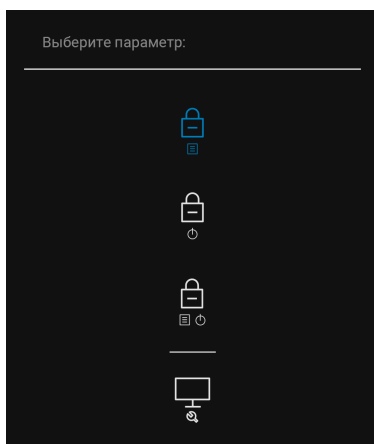

2. Выберите один из следующих вариантов:
 - **Кнопки меню:** Все функции джойстика блокируются, доступ пользователя к ним становится невозможен.
 - **Кнопка питания:** блокируется только **Кнопка питания**, доступ пользователя к ней становится невозможен.
 - **Кнопки меню и питания:** блокируются и джойстик, и **Кнопка питания**, доступ пользователя к ним становится невозможен.



Для разблокировки кнопки (кнопок) нажмите джойстик **вверх** или **вниз** или **влево** или **вправо** и удерживайте 4 секунды. Для разблокировки кнопки(-ок) нажмите значок **Разблокировать**.

Встроенная диагностика

В вашем мониторе имеются встроенные средства диагностики, помогающие выявить источник (монитор, компьютер или видеокарта) неисправности, вызвавшей ненормальное изображение на экране.

Порядок запуска функции встроенной диагностики:

1. Проверьте чистоту экрана (на поверхности экрана не должно быть пыли).
2. Переместите джойстик **вверх** или **вниз** или **влево** или **вправо** и удерживайте примерно 4 секунды, пока не появится всплывающее меню.

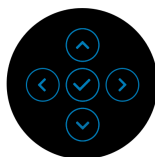
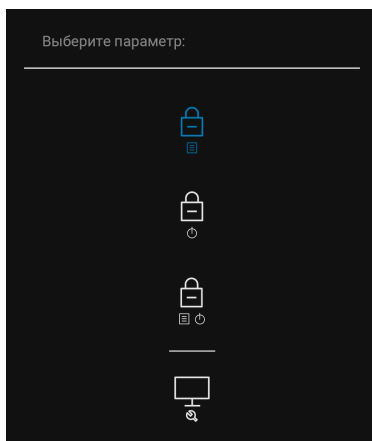

3. Нажатием джойстика выделите значок Диагностика, затем нажмите джойстик, появится серый экран.

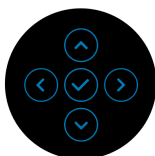
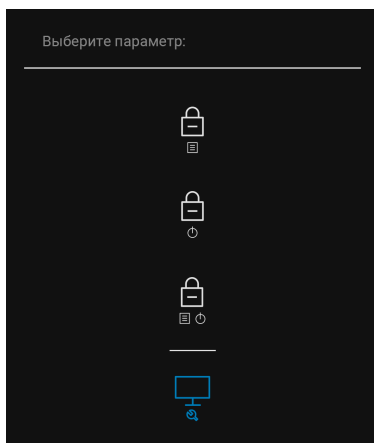

4. Внимательно осмотрите экран на предмет отсутствия дефектов.
 5. Нажмите джойстик **вверх**. Цвет экрана изменится на красный.
 6. Осмотрите экран на предмет отсутствия дефектов.
 7. Повторите шаги 5 и 6, чтобы проверить засветку экрана зеленым, синим, черным, белым и отображение текста.
- Проверка закончится, когда откроется экран с текстом. Для выхода снова нажмите джойстик **вверх**.



Зарядка через USB-C всегда включена (только U2422HE)

Монитор позволяет заряжать ноутбук или мобильные устройства по кабелю USB Type-C даже при выключенном питании монитора.

Дополнительные сведения см. в разделе [Зарядка по USB-C 90 Вт \(только U2422HE\)](#).

Обновление встроенного ПО монитора

Текущую версию встроенного ПО можно проверить в разделе [Прошивка](#). Если это недоступно, то зайдите на сайт поддержки Dell и загрузите новейшую версию установщика приложений (**Monitor Firmware Update Utility.exe**), затем выполните инструкции по обновлению встроенного ПО, приведенные в Руководстве пользователя: www.dell.com/U2422H, www.dell.com/U2422HX или www.dell.com/U2422HE.

Типичные неполадки

В следующей таблице приведены общие сведения о возможных проблемах с монитором и решения по их устранению:

Признаки	Что происходит	Возможные решения
Нет видеоизображения/ индикатор питания не горит	Отсутствует изображение	<ul style="list-style-type: none">• Проверьте правильность и надежность подключения видеокабеля от компьютера к монитору.• Проверьте исправность сетевого шнура питания, подключив его к другому устройству.• Убедитесь, что кнопка питания нажата полностью.• Убедитесь в том, что источник входного сигнала правильно выбран в меню Источник сигнала.



Нет видеоизображения/ индикатор питания горит	Отсутствует изображение или экран неяркий	<ul style="list-style-type: none"> • Откройте экранное меню и увеличьте значения яркости и контрастности. • Выполните процедуру самопроверки монитора. • Проверьте, не погнуты и не повреждены ли контакты разъема видеокабеля. • Запустите процедуру встроенной диагностики. • Убедитесь, что в меню Источник сигнала выбран правильный вход.
Плохая фокусировка	Изображение нечеткое, размытое или двоится	<ul style="list-style-type: none"> • Не используйте удлинители видеокабеля. • Сбросьте настройки монитора, восстановив для них заводские значения. • Измените разрешение видео в соответствии с форматом изображения.
Дрожащее/ неустойчивое видеоизображение	Неустойчивое изображение или смещение изображения	<ul style="list-style-type: none"> • Сбросьте настройки монитора, восстановив для них заводские значения. • Проверьте факторы влияния окружающей среды. • Установите монитор в другое место и проверьте работу устройства в другой комнате.



Не поджигаются некоторые пиксели	На ЖК-экране видны точки	<ul style="list-style-type: none"> • Включите и снова выключите питание. • Технология изготовления ЖК-экранов допускает наличие не поджигающихся пикселей. • Дополнительные сведения о Политике компании Dell в отношении качества мониторов и пикселей см. на веб-сайте поддержки Dell: http://www.dell.com/pixelguidelines.
Состояние пикселей не меняется	На ЖК-экране видны яркие точки	<ul style="list-style-type: none"> • Включите и снова выключите питание. • Технология изготовления ЖК-экранов допускает наличие не поджигающихся пикселей. • Дополнительные сведения о Политике компании Dell в отношении качества мониторов и пикселей см. на веб-сайте поддержки Dell: http://www.dell.com/pixelguidelines.
Проблемы с яркостью	Слишком яркое или тусклое изображение	<ul style="list-style-type: none"> • Сбросьте настройки монитора, восстановив для них заводские значения. • В экранном меню отрегулируйте значения яркости и контраста.
Геометрическое искажение	Экран отцентрирован неправильно	<ul style="list-style-type: none"> • Сбросьте настройки монитора, восстановив для них заводские значения.



Горизонтальные/ вертикальные линии	На экране видны одна или несколько линий	<ul style="list-style-type: none"> • Сбросьте настройки монитора, восстановив для них заводские значения. • Запустите функцию самопроверки монитора и проверьте, появляются ли эти линии и в режиме самопроверки. • Проверьте, не погнуты и не повреждены ли контакты разъема видеокабеля. • Запустите процедуру встроенной диагностики.
Проблемы с синхронизацией	Искаженное или "рваное" изображение на экране	<ul style="list-style-type: none"> • Сбросьте настройки монитора, восстановив для них заводские значения. • Запустите функцию самопроверки монитора и проверьте, появляются ли эти искажения на экране и в режиме самопроверки. • Проверьте, не погнуты и не повреждены ли контакты разъема видеокабеля. • Перезагрузите компьютер в безопасном режиме.
Проблемы безопасности	Видны искры или дым	<ul style="list-style-type: none"> • Не предпринимайте никаких действий. • Немедленно обратитесь в компанию Dell.



Нерегулярные неполадки	Монитор неправильно работает при включении и выключении	<ul style="list-style-type: none"> • Проверьте правильность и надежность подключения видеокабеля от компьютера к монитору. • Сбросьте настройки монитора, восстановив для них заводские значения. • Запустите функцию самопроверки монитора и проверьте, возникает ли эта нерегулярная проблема и в режиме самопроверки.
Отсутствует цвет	Отсутствует цвет в изображении	<ul style="list-style-type: none"> • Выполните процедуру самопроверки монитора. • Проверьте правильность и надежность подключения видеокабеля от компьютера к монитору. • Проверьте, не погнуты и не повреждены ли контакты разъема видеокабеля.
Неверная цветопередача	Неправильный цвет на изображении	<ul style="list-style-type: none"> • Попробуйте включить другие Готовые режимы в экранном меню Цвет. Отрегулируйте значения R/G/B в разделе Обычн.цвет в экранном меню Цвет. • Для параметра Формат цвета на входе измените значение на RGB или YCbCr/YPbPr в экранном меню настроек Цвет. • Запустите процедуру встроенной диагностики.



На мониторе долго сохраняется остаточное изображение от статичной картинки	На экране видна слабая тень статичного изображения	<ul style="list-style-type: none"> • Задайте выключение экрана через несколько минут бездействия. Эти параметры можно настроить в разделе Параметры питания (Windows) или Энергосбережение (Mac). • Либо используйте динамическую заставку.
--	--	---

Неполадки, характерные для данного изделия

Признаки	Что происходит	Возможные решения
Слишком мелкое изображение на экране	Изображение выводится в центре экрана, но не заполняет всей области просмотра	<ul style="list-style-type: none"> • Проверьте параметр Формат в экранном меню Экран. • Сбросьте настройки монитора, восстановив для них заводские значения.
Не удается настроить монитор с помощью кнопок на передней панели	Экранное меню не отображается	<ul style="list-style-type: none"> • Выключите монитор, отсоедините шнур питания, затем снова подсоедините его и включите монитор. • Проверьте, не заблокировано ли экранное меню. Если заблокировано, то для разблокировки нажмите и 4 секунды удерживайте кнопку Меню/функций рядом с кнопкой Питание (дополнительные сведения см. в разделе Блокировка).



Входной сигнал отсутствует при нажатии элементов управления	Нет изображения, индикатор горит белым	<ul style="list-style-type: none"> • Проверьте источник входного сигнала. Подвигав мышь или нажав любую клавишу на клавиатуре, убедитесь, что компьютер не перешел в режим ожидания. • Проверьте правильность подключения сигнального кабеля. При необходимости отключите и снова подключите сигнальный кабель. • Сбросьте настройки компьютера или видеопроигрывателя.
Изображение заполняет не весь экран	Изображение не вписывается в экран по высоте или ширине	<ul style="list-style-type: none"> • В зависимости от различных форматов видео (соотношения сторон) DVD-дисков изображение может вписываться или не вписываться в экран. • Запустите процедуру встроенной диагностики.
Отсутствует видео при подключении к разъему HDMI  /DisplayPort	При подключении некоторых адаптеров/док-станций к этому разъему отсутствует видео при отсоединении/подсоединении кабеля Thunderbolt от ноутбука.	<ul style="list-style-type: none"> • Отсоедините кабель HDMI/ DisplayPort от адаптера/док-станции, затем подсоедините кабель Thunderbolt к ноутбуку. Через 7 секунд подсоедините кабель HDMI/DisplayPort.



Отсутствует видео при подключении к разъему USB-C (только U2422HE)	При подключении некоторых адаптеров/док-станций к этому разъему отсутствует видео при отсоединении/подсоединении кабеля Thunderbolt от ноутбука.	<ul style="list-style-type: none"> Отсоедините кабель USB-C от адаптера/док-станции, затем подсоедините кабель Thunderbolt к ноутбуку. Через 7 секунд подсоедините кабель USB-C.
Нет подключения к сети (только U2422HE)	Подключение к сети пропало или неустойчиво	<ul style="list-style-type: none"> Убедитесь, что для параметра Приоретизация USB-C установлено значение Выс.скор.пер. дан. Не выключайте дисплей во время подключения к сети.

Неполадки, связанные с интерфейсом универсальной последовательной шины (USB)

Признаки	Что происходит	Возможные решения
Интерфейс USB не работает	Периферийные USB-устройства не работают	<ul style="list-style-type: none"> Убедитесь, что монитор включен. Отключите и снова подключите кабель восходящей передачи к компьютеру. Отключите и затем снова подключите периферийные USB-устройства (к разъему нисходящей передачи). Выключите и затем снова включите монитор. Перезагрузите компьютер. Для некоторых USB-устройств, например, внешнего переносного жесткого диска, требуется более высокая сила тока; подключите такое устройство напрямую к компьютеру.



<p>Через USB-C не подается питание (только U2422HE)</p>	<p>Зарядка периферийных USB-устройств невозможна</p>	<ul style="list-style-type: none"> • Проверьте совместимость подключаемых устройств со спецификацией USB-C. Разъем USB Type-C поддерживает USB 3.2 Gen2 и выход 90 Вт. • Убедитесь, что вы используете кабель USB-C из комплекта поставки вашего монитора.
<p>Сверхвысокой скоростной (10 Гбит/с) разъем USB (USB 3.2 Gen2) работает медленно</p>	<p>Периферийные устройства со сверхвысокоскоростным (10 Гбит/с) разъемом USB (USB 3.2 Gen2) работают медленно или вообще не работают</p>	<ul style="list-style-type: none"> • Проверьте, поддерживает ли ваш компьютер сверхвысокоскоростной (10 Гбит/с) разъем USB (USB 3.2 Gen2). • Некоторые компьютеры одновременно оборудованы разъемами USB 3.2, USB 2.0 и USB 1.1. Убедитесь, что используется соответствующий разъем USB. • Отключите и снова подключите кабель восходящей передачи к компьютеру. • Отключите и затем снова подключите периферийные USB-устройства (к разъему нисходящей передачи). • Перезагрузите компьютер.
<p>Беспроводные периферийные USB-устройства перестают работать, когда подключено устройство с разъемом USB 3.2</p>	<p>Беспроводные периферийные USB-устройства реагируют медленно или работают только при уменьшении расстояния между ними и приемником</p>	<ul style="list-style-type: none"> • Увеличьте расстояние между периферийным устройством USB 3.2 и USB-приемником сигналов беспроводной связи. • Расположите USB-приемник сигналов беспроводной связи как можно ближе к беспроводному периферийному USB-устройству. • С помощью удлинительного USB-кабеля расположите USB-приемник сигналов беспроводной связи как можно дальше от разъема USB 3.2.



Приложение

ПРЕДУПРЕЖДЕНИЕ: Инструкции по технике безопасности

⚠ ПРЕДУПРЕЖДЕНИЕ: Применение средств управления, регулировок или процедур, отличных от тех, что предписаны в настоящей документации, может вызвать шок, поражение электрическим током и/или механические травмы.

Информацию о технике безопасности см. в публикации "Информация о технике безопасности, экологических и правовых нормативах (SERI)".

Уведомления о соответствии требованиям Федеральной комиссии по связи США (ФКС) (только для США) и другая нормативная информация

Уведомления о соответствии требованиям ФКС и другую нормативную информацию см. на веб-сайте www.dell.com/regulatory_compliance.

Этот ярлык и информация предназначены только для Узбекистана

Изготовитель:	Dell
Модель	U2422H/HX
Класс энергоэффективности	A++
Энергопотребление во включенном состоянии Вт/см²	0.007
Годовое энергопотребление во включенном состоянии кВт/ч в год	18
Потребление энергии в режиме ожидания Вт	0.24
Энергопотребление в выключенном состоянии Вт	0.23
Коэффициент мощности	0.35

Изготовитель:	Dell
Модель	U2422HE
Класс энергоэффективности	A++
Энергопотребление во включенном состоянии Вт/см²	0.009



Годовое энергопотребление во включенном состоянии кВт/ч в год	18
Потребление энергии в режиме ожидания Вт	0.28
Энергопотребление в выключенном состоянии Вт	0.26
Коэффициент мощности	0.35

Обращение в компанию Dell

Заказчики на территории США могут позвонить по номеру 800-WWW-DELL (800-999-3355).

 **ПРИМЕЧАНИЕ:** Если у вас нет активного подключения к Интернету, то контактные сведения можно найти в счете на покупку, упаковочном листе, квитанции или в каталоге продуктов Dell.

Компания Dell предлагает различные услуги поддержки и технического обслуживания (по телефону и по Интернету). Услуги различаются в зависимости от страны и типа продукта, поэтому некоторые услуги могут быть недоступны в вашем регионе.

- Техническая помощь в режиме онлайн — www.dell.com/support/monitors
- Обращение в компанию Dell — www.dell.com/contactdell

База данных Европейского Союза по продуктам для поиска данных о классе энергоэффективности и информационных листовок по продуктам

U2422H: <https://eprel.ec.europa.eu/qr/414164>

U2422H WOST: <https://eprel.ec.europa.eu/qr/419925>

U2422HE: <https://eprel.ec.europa.eu/qr/414161>

