



# Dell UltraSharp 24 Monitor - U2422H/U2422HX/U2422HE

## Benutzerhandbuch

**Modell:** U2422H/U2422HX/U2422HE  
**Behördliche Modellnummer:** U2422Hb/U2422HEb



 **HINWEIS:** Ein HINWEIS weist auf wichtige Informationen hin, die Ihnen helfen, Ihren Computer besser zu nutzen.

 **VORSICHT:** Eine VORSICHT weist auf mögliche Schäden an der Hardware oder Datenverluste hin, wenn die Anweisungen nicht befolgt werden.

 **ACHTUNG:** Eine ACHTUNG beschreibt die Möglichkeit von Eigentumsschäden, Verletzungen oder Tod.

**Copyright © 2021 Dell Inc. oder deren Tochtergesellschaften. Alle Rechte vorbehalten.** Dell, EMC und andere Warenzeichen sind Warenzeichen der Dell Inc. oder ihrer Tochtergesellschaften. Andere Marken können Marken der jeweiligen Eigentümer sein.

2021 - 01

Rev. A00

# Inhalt

<b>Über Ihren Monitor</b> . . . . .	<b>6</b>
Lieferumfang . . . . .	6
Produktmerkmale . . . . .	8
Komponenten und Bedienelemente . . . . .	10
Vorderseite . . . . .	10
Ansicht von hinten . . . . .	11
Ansicht von unten . . . . .	12
Technische Daten des Monitors . . . . .	17
Monitorauflösung Spezifikationen . . . . .	19
Unterstützte Videomodi . . . . .	19
Voreingestellte Anzeigemodi . . . . .	19
Multi-Stream Transport (MST) Modi . . . . .	20
Monitor Elektrische Spezifikationen . . . . .	20
Monitor Physikalische Eigenschaften . . . . .	22
Monitor Umwelteigenschaften . . . . .	23
Pinbelegung . . . . .	24
Plug & Play-Unterstützung . . . . .	26
Universal Serial Bus (USB) Schnittstelle . . . . .	26
USB 3.2-Downstream-Anschluss . . . . .	27
USB-C Anschluss . . . . .	27
USB-Ports . . . . .	28
RJ45 Anschluss (nur U2422HE) . . . . .	29
LCD-Monitorqualität und Hinweise zu Pixeln . . . . .	31
Hinweise zur Wartung . . . . .	31
Monitor reinigen . . . . .	31
<b>Monitor einrichten</b> . . . . .	<b>32</b>
Ständer anbringen . . . . .	32



<b>Kabel verlegen</b> . . . . .	<b>35</b>
<b>Monitor anschließen.</b> . . . . .	<b>36</b>
DisplayPort (DisplayPort auf DisplayPort) Kabel anschließen . . .	36
HDMI-Kabel anschließen . . . . .	37
USB-C Kabel anschließen (Nur U2422HE) . . . . .	38
Anschluss des Monitors für DP MST-Funktion (Multi-Stream Transport) . . . . .	38
Anschluss des Monitors für USB-C Multi-Stream Transport (MST) Funktion (Nur U2422HE) . . . . .	39
Anschluss des Monitors für RJ45 Kabel (optional) (Nur U2422HE) . . . . .	39
Anschluss des USB-C auf USB-A Kabels . . . . .	39
<b>Dell Power Button Sync (DPBS) (Nur U2422HE)</b> . . . . .	<b>41</b>
Erstmaliges Anschließen des Monitors für DPBS . . . . .	44
DPBS Funktion verwenden . . . . .	45
Anschluss des Monitors für USB-C Multi-Stream Transport (MST) Funktion . . . . .	47
Anschluss des Monitors für USB-C . . . . .	48
<b>Kippen, Schwenken und Höhenverstellung</b> . . . . .	<b>50</b>
Kippen, Schwenken . . . . .	50
Höhenverstellung. . . . .	51
<b>Monitor drehen.</b> . . . . .	<b>51</b>
Im Uhrzeigersinn drehen . . . . .	52
Entgegen dem Uhrzeigersinn drehen . . . . .	52
<b>Anzeigerotation-Einstellungen Ihres Systems anpassen.</b> . . . . .	<b>53</b>
<b>Monitorständer abnehmen.</b> . . . . .	<b>54</b>
<b>VESA Wandmontage (optional)</b> . . . . .	<b>54</b>
<b>Monitor bedienen</b> . . . . .	<b>56</b>
<b>Monitor einschalten</b> . . . . .	<b>56</b>
<b>Verwendung der Joystick Steuerung</b> . . . . .	<b>56</b>
Joystick Funktionen. . . . .	57





<b>Verwendung des Hauptmenüs</b> . . . . .	<b>57</b>
<b>Verwendung des Menüstarters</b> . . . . .	<b>57</b>
<b>Menüstarter Details</b> . . . . .	<b>58</b>
<b>OSD Menüdetails</b> . . . . .	<b>59</b>
<b>OSD Meldungen</b> . . . . .	<b>74</b>
<b>Erstmalige Einrichtung</b> . . . . .	<b>74</b>
<b>OSD-Warnmeldungen</b> . . . . .	<b>75</b>
<b>KVM-Switch einstellen (Nur U2422HE)</b> . . . . .	<b>79</b>
<b>Auto KVM einstellen (Nur U2422HE)</b> . . . . .	<b>81</b>
<b>Maximale Auflösung einstellen</b> . . . . .	<b>82</b>
<b>Multi-Monitor Sync (MMS)</b> . . . . .	<b>83</b>
<b>Multi-Monitor Sync (MMS) einstellen</b> . . . . .	<b>84</b>
<b>Problemlösung</b> . . . . .	<b>86</b>
<b>Selbsttest</b> . . . . .	<b>86</b>
<b>Menü Sperren/Entsperren und Selbstdiagnose</b> . . . . .	<b>87</b>
<b>Sperren der Netz- und Joystick-Tasten</b> . . . . .	<b>87</b>
<b>Selbstdiagnose</b> . . . . .	<b>88</b>
<b>USB-C Ladung immer an (Nur U2422HE)</b> . . . . .	<b>90</b>
<b>Monitor-Firmware aktualisieren</b> . . . . .	<b>90</b>
<b>Allgemeine Probleme</b> . . . . .	<b>90</b>
<b>Produktspezifische Probleme</b> . . . . .	<b>94</b>
<b>Universal Serial Bus (USB) spezifische Probleme</b> . . . . .	<b>96</b>
<b>Anhang</b> . . . . .	<b>98</b>
<b>FCC-Erklärungen (nur für die USA) und weitere rechtliche Informationen</b> . . . . .	<b>98</b>
<b>Kontakt zu Dell</b> . . . . .	<b>98</b>
<b>EU Produktdatenbank für Energielabel und Produktinformationsblatt</b> . . . . .	<b>98</b>





# Über Ihren Monitor

Der Monitor wird mit den in der unteren Tabelle gezeigten Artikeln geliefert. Falls ein Artikel fehlt, wenden Sie sich an den technischen Support von Dell. Weitere Informationen finden Sie unter [Kontakt zu Dell](#).

 **HINWEIS: Einige Artikel könnten optional sein und nicht mit dem Monitor geliefert werden. Einige Funktionen könnten in einigen Ländern nicht verfügbar sein.**

 **HINWEIS: Wenn Sie einen Ständer anbringen, den Sie von einer anderen Quelle gekauft haben, folgen Sie den Anweisungen, die mit dem Ständer geliefert wurden.**

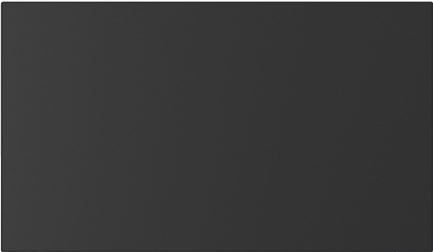
## Lieferumfang

	Monitor
	Ständer
	Sockel











	<p>Netzkabel (je nach Land verschieden)</p>
	<p>DP1.4 Kabel (DP auf DP) (nur U2422H/U2422HE) Kabellänge: 1,80 M</p>
	<p>USB-A auf USB-C Gen2 Kabel Kabellänge: 1,00 M</p>
	<p>HDMI 2.0 Kabel (nur U2422HX) Kabellänge: 1,80 M</p>
	<p>USB-C auf USB-C Gen2 Kabel (nur U2422HE) Kabellänge: 1,00 M</p>
	<ul style="list-style-type: none"> <li>• Kurzanleitung</li> <li>• Werkskalibrierungsbericht</li> <li>• Sicherheit, Umweltschutz und Bestimmungen</li> </ul>





## Produktmerkmale

Der **Dell U2422H/U2422HX/U2422HE** Monitor arbeitet mit Active Matrix-, Dünnschichttransistor- (TFT) und Flüssigkristall-Technologien (LCD) und einer LED-Beleuchtung. Die Monitorfunktionen umfassen:

- 60,47 cm (23,80 Zoll) sichtbarer Bereich (diagonal gemessen). 1920 x 1080 (16:9) Bildpunkte Auflösung, zusätzlich Vollbildanzeige in niedrigeren Auflösungen.
- Weitwinkelanzeige für die Anzeige aus einer sitzenden oder stehenden Position.
- Farbbereich von sRGB 100% und Rec. 709 100% mit einem durchschnittlichen Delta E < 2; unterstützt auch DCI-P3 85%.
- Digital Konnektivität mit DisplayPort, HDMI, und USB-C (mit DP Wechselmodus) (nur U2422HE).
- Einzel USB-C (PD 90W) für die Stromübertragung an ein kompatibles Notebook beim Empfang von Video & Datensignal (nur U2422HE).
- Einstellmöglichkeiten für Kippen, Schwenken, Höhe und Drehen.
- Ultra-dünner Rahmen verringert den Rahmenabstand bei der Verwendung mehrerer Monitore, was eine einfache Einrichtung mit einem eleganten Anzeigelerlebnis ermöglicht.
- Abnehmbarer Ständer und Video Electronics Standards Association (VESA™) 100 mm Befestigungslöcher für flexible Montagelösungen.
- U2422H/U2422HX ist ausgestattet mit 1 USB-C Upstream-Port  (nur Daten, USB 3.2 Gen2, 10 Gbps), 2 superschnellen USB 10 Gbps (USB 3.2 Gen2) Type-A Downstream-Ports  , 1 superschnellen USB 10 Gbps (USB 3.2 Gen2) Type-A Downstream-Ladeanschluss  , und 1 superschnellen USB 10 Gbps (USB 3.2 Gen2) Type-C Downstream-Port  .
- U2422HE ist ausgestattet mit 1 USB-C Upstream-Port  (Video und Daten, DP1.4 mit Wechselmodus, PD bis zu 90 W), 1 USB-C Upstream-Port  (nur Daten, USB 3.2 Gen2, 10 Gbps), 3 superschnellen USB 10 Gbps (USB 3.2 Gen2) Type-A Downstream-Ports  , 1 superschnellen USB 10 Gbps (USB 3.2 Gen2) Type-A Downstream-Ladeanschluss  , und 1 superschnellen USB 10 Gbps (USB 3.2 Gen2) Type-C Downstream-Port  .



- USB-C  und RJ45-Anschlüsse  ermöglichen eine Netzwerkverbindung über ein einziges Kabel (nur U2422HE).
- Plug-and-Play Fähigkeit, wenn von Ihrem System unterstützt.
- Steuerung per Bildschirmanzeige (OSD) für einfache Einstellung und Bildschirmoptimierung.
- Netz- und OSD-Tastensperre.
- Schlitz für Sicherheitsschloss.
- Ständerschloss.
- $\leq 0,3$  W im Standbymodus.
- Optimieren Sie Ihren Augenkomfort mit einem flimmerfreien Bildschirm.

**⚠ ACHTUNG: Die möglichen Langzeiteffekte von blauem Licht des Monitors könnten die Augen schädigen, z.B. Ermüdung der Augen, digitale Überanstrengung der Augen usw. Die ComfortView Plus Funktion verringert den Anteil des blauen Lichts des Monitors, um den Augenkomfort zu optimieren. Der Monitor verwendet einen Bildschirm mit niedrigem Blaulichtanteil und entspricht den Anforderungen des TÜV Rheinland bei Werksrückstellung/Standardeinstellung (Helligkeit: 75%, Kontrast: 75%, CCT: 6500K, Voreingestellte Modi: Standard)**



# Komponenten und Bedienelemente

## Vorderseite



**Ansicht von vorne mit Monitorständer**

Nr.	Beschreibung	Verwenden
1	Netz LED-Anzeige	Ein leuchtendes weißes Licht zeigt an, dass der Monitor eingeschaltet ist und normal funktioniert. Ein blinkendes weißes Licht zeigt an, dass sich der Monitor im Standbymodus befindet.



## Ansicht von hinten



## Rückansicht mit Monitorständer



Nr.	Beschreibung	Verwenden
1	VESA-Montagebohrungen (100 mm x 100 mm- Hinter der angebrachten VESA-Abdeckung)	Monitor-Wandbefestigung per VESA-kompatibler Wandmontagehalterung (100 mm x 100 mm).
2	Etikett mit behördlichen Bestimmungen	Liste der behördlichen Zulassungen.
3	Stand Entriegelungstaste	Löst den Ständer vom Monitor.
4	Strichcode, Seriennummer und Service Tag Etikett	Enthält Monitordetails und Support Informationen. Nehmen Sie auf dieses Etikett Bezug, wenn Sie Dell bezüglich technischer Unterstützung kontaktieren.
5	Ein/Aus-Taste	Zum Ein-/Ausschalten des Monitors.
6	Joystick	Zur Steuerung des OSD-Menüs. (Weitere Informationen finden Sie unter <a href="#">Monitor bedienen</a> )
7	Kabelführungsöffnung	Bringt Ordnung durch Führung der Kabel durch die Öffnung.

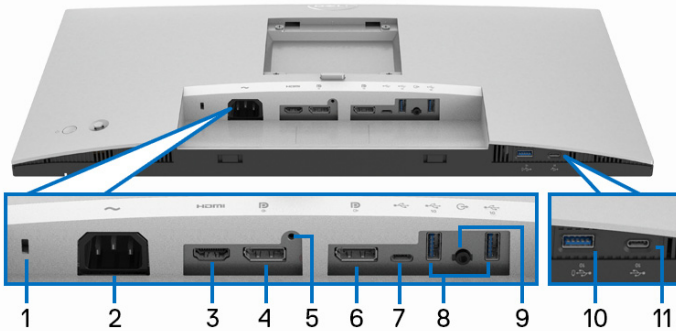

**Ansicht von unten**  
**U2422H/U2422HX**













**Ansicht von unten ohne Monitor-Standfuß**



Nr.	Beschreibung	Verwenden
1	Schlitz für Sicherheitsschloss	Sichert den Monitor mit Schloss (nicht im Lieferumfang enthalten).
2	Netzanschluss 	Schließen Sie das Netzkabel an (im Lieferumfang des Monitors enthalten).
3	HDMI-Port 	Verbinden Sie Ihren Computer mit dem HDMI-Kabel (im Lieferumfang von U2422H enthalten).
4	DisplayPort 	Schließen Sie Ihren Computer mit dem DisplayPort-Kabel an.
5	Stand-Lock-Funktion	Befestigen des Ständers am Monitor mit M3 x 6 mm Schrauben (nicht im Lieferumfang enthalten).





<p><b>6</b></p>	<p>DisplayPort  (Ausgang)</p> 	<p>DisplayPort Ausgang für MST-(Multi-Stream-Transport)-fähigen Monitor. Um MST zu aktivieren, siehe <a href="#">Anschluss des Monitors für DP MST-Funktion (Multi-Stream Transport)</a>.</p> <p><b>HINWEIS:</b> Entfernen Sie den Gummistopfen, wenn Sie den DisplayPort Ausgangsanschluss  verwenden.</p>
<p><b>7</b></p>	<p>USB-C Upstream-Port  (nur Daten)</p>	<p>Schließen Sie das mit dem Monitor mitgelieferte USB-A auf USB-C Kabel an den Monitor und an den Computer an. Dieser Port  unterstützt USB Datenübertragung mit 10 Gbps (USB 3.2 Gen2). Sobald dieses Kabel angeschlossen ist, können Sie die USB-Anschlüsse  am Monitor verwenden.</p> <p><b>HINWEIS:</b> USB-C wird von Windows Versionen vor Windows 10 nicht unterstützt.</p>
<p><b>8</b></p>	<p>Superschneller USB 10 Gbps (USB 3.2 Gen2) Type-A Downstream-Port (2) </p>	<p>Hier schließen Sie Ihre USB-Geräte an.**</p> <p><b>HINWEIS:</b> Um diesen Port zu verwenden, müssen Sie das USB-A auf USB-C Kabel (im Lieferumfang des Monitors enthalten) mit dem USB-C Upstream Port  (nur Daten) des Monitors und Ihrem Computer verbinden.</p>
<p><b>9</b></p>	<p>Audio Line-Out Port </p>	<p>Anschluss externer Lautsprecher.*</p>
<p><b>10</b></p>	<p>Superschneller USB 10 Gbps (USB 3.2 Gen2) Type-A Downstream-Port mit Aufladefunktion </p>	<p>Schließen Sie das USB-Gerät** an oder laden Sie Ihr Gerät auf.</p> <p><b>HINWEIS:</b> Um diesen Port zu verwenden, müssen Sie das USB-A auf USB-C Kabel (im Lieferumfang des Monitors enthalten) mit dem USB-C Upstream Port  (nur Daten) des Monitors und Ihrem Computer verbinden.</p>



<b>11</b>	USB-C Downstream-Port  (10 Gbps, 15 W)	Hier schließen Sie Ihre USB-Geräte an.** <b>HINWEIS:</b> Um diesen Port zu verwenden, müssen Sie das USB-A auf USB-C Kabel (im Lieferumfang des Monitors enthalten) mit dem USB-C Upstream Port  (nur Daten) des Monitors und Ihrem Computer verbinden.
-----------	---	---



\*Die Nutzung von Kopfhörern wird für den Audio Line-Out Anschluss nicht unterstützt.

\*\*Um Signalstörungen zu vermeiden wenn ein drahtloses USB-Gerät an einen USB-Downstream-Anschlüsse angeschlossen wurde, wird NICHT empfohlen, andere USB-Geräte an den oder die nebenstehenden Port(s) anzuschließen.

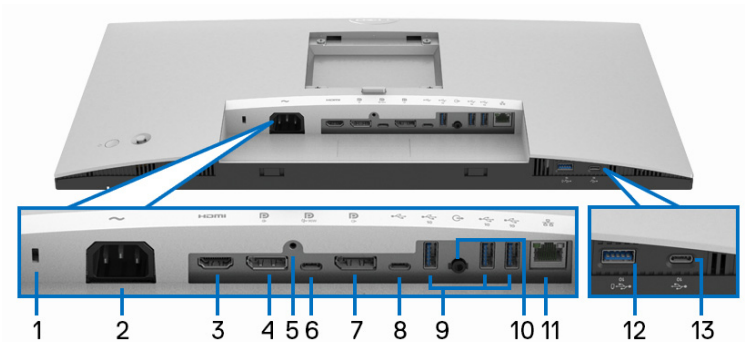









### U2422HE







**Ansicht von unten ohne Monitor-Standfuß**

Nr.	Beschreibung	Verwenden
1	Schlitz für Sicherheitsschloss	Sichert den Monitor mit Schloss (nicht im Lieferumfang enthalten).
2	Netzanschluss 	Schließen Sie das Netzkabel an (im Lieferumfang des Monitors enthalten).
3	HDMI-Port 	Schließen Sie Ihren Computer mit dem HDMI-Kabel an.
4	DisplayPort 	Schließen Sie Ihren Computer mit dem DisplayPort-Kabel an.



<p><b>5</b></p>	<p>Stand-Lock-Funktion</p>	<p>Befestigen des Ständers am Monitor mit M3 x 6 mm Schrauben (nicht im Lieferumfang enthalten).</p>
<p><b>6</b></p>	<p>USB-C Upstream-Port   (Video + Daten)</p>	<p>Schließen Sie das USB-C auf USB-C Kabel, das mit Ihrem Monitor geliefert wurde, an den Computer oder das Mobilgerät an. Dieser Anschluss unterstützt USB Stromübertragung, Daten und DisplayPort Videosignal.</p> <p>Der superschnelle USB 10 Gbps (USB 3.2 Gen2) Type-C Port  bietet die schnellste Übertragungsrate und der Wechselmodus mit DP 1.4 unterstützt eine maximale Auflösung von 1920 x 1080 bei 60 Hz, PD 20 V/4,5 A, 15 V/3 A, 9 V/3 A, 5 V/3 A.</p> <p><b>HINWEIS:</b> USB-C wird von Windows Versionen vor Windows 10 nicht unterstützt.</p>
<p><b>7</b></p>	<p>DisplayPort   (Ausgang)</p> 	<p>DisplayPort Ausgang für MST-(Multi-Stream-Transport)-fähigen Monitor. Um MST zu aktivieren, siehe <a href="#">Anschluss des Monitors für DP MST-Funktion (Multi-Stream Transport)</a>.</p> <p><b>HINWEIS:</b> Entfernen Sie den Gummistopfen, wenn Sie den DisplayPort Ausgangsanschluss  verwenden.</p>
<p><b>8</b></p>	<p>USB-C Upstream-Port   (nur Daten)</p> 	<p>Schließen Sie das mit dem Monitor mitgelieferte USB-A auf USB-C Kabel an den Monitor und an den Computer an. Dieser Port  unterstützt USB Datenübertragung mit 10 Gbps (USB 3.2 Gen2). Sobald dieses Kabel angeschlossen ist, können Sie die USB-Anschlüsse  am Monitor verwenden.</p> <p><b>HINWEIS:</b> USB-C wird von Windows Versionen vor Windows 10 nicht unterstützt.</p> <p><b>HINWEIS:</b> Entfernen Sie den Gummistopfen, wenn Sie den USB-C Upstream-Port  (nur Daten) Anschluss verwenden.</p>



<p><b>9</b></p>	<p>Superschneller USB 10 Gbps (USB 3.2 Gen2) Type-A Downstream-Port (3) </p>	<p>Hier schließen Sie Ihre USB-Geräte an.**  <b>HINWEIS:</b> Um diesen Port zu verwenden, müssen Sie das USB-C auf USB-C Kabel (im Lieferumfang des Monitors enthalten) mit dem USB-C Upstream Port  (Video + Daten) (#6) verbinden oder das USB-A auf USB-C Kabel (im Lieferumfang des Monitors enthalten) mit dem USB-C Upstream Port  (nur Daten) (#8) des Monitors und Ihrem Computer verbinden.</p>
<p><b>10</b></p>	<p>Audio Line-Out Port </p>	<p>Anschluss externer Lautsprecher.*</p>
<p><b>11</b></p>	<p>RJ45-Anschluss </p>	<p>Mit Internet verbinden. Sie können erst dann über RJ45 im Internet surfen, wenn Sie das USB-Kabel (USB-A auf USB-C oder USB-C auf USB-C) vom Computer an den Monitor angeschlossen haben.</p>
<p><b>12</b></p>	<p>Superschneller USB 10 Gbps (USB 3.2 Gen2) Type-A Downstream-Port mit Aufladefunktion </p>	<p>Schließen Sie das USB-Gerät** an oder laden Sie Ihr Gerät auf.  <b>HINWEIS:</b> Um diesen Port zu verwenden, müssen Sie das USB-C auf USB-C Kabel (im Lieferumfang des Monitors enthalten) mit dem USB-C Upstream Port  (Video + Daten) (#6) verbinden oder das USB-A auf USB-C Kabel (im Lieferumfang des Monitors enthalten) mit dem USB-C Upstream Port  (nur Daten) (#8) des Monitors und Ihrem Computer verbinden.</p>
<p><b>13</b></p>	<p>USB-C Downstream-Port  (10 Gbps, 15 W)</p>	<p>Hier schließen Sie Ihre USB-Geräte an.**  <b>HINWEIS:</b> Um diesen Port zu verwenden, müssen Sie das USB-C auf USB-C Kabel (im Lieferumfang des Monitors enthalten) mit dem USB-C Upstream Port  (Video + Daten) (#6) verbinden oder das USB-A auf USB-C Kabel (im Lieferumfang des Monitors enthalten) mit dem USB-C Upstream Port  (nur Daten) (#8) des Monitors und Ihrem Computer verbinden.</p>













\*Die Nutzung von Kopfhörern wird für den Audio Line-Out Anschluss nicht unterstützt.

\*\*Um Signalstörungen zu vermeiden wenn ein drahtloses USB-Gerät an einen USB-Downstream-Anschlüsse angeschlossen wurde, wird NICHT empfohlen, andere USB-Geräte an den oder die nebenstehenden Port(s) anzuschließen.

## Technische Daten des Monitors

<b>Modell</b>	<b>U2422H/U2422HX/U2422HE</b>
Bildschirmtyp	Aktiv-Matrix-TFT-LCD
Panel-Technologie	In Plane Switching Technologie
Seitenverhältnis	16:9
<b>Sichtbares Bild</b>	
Diagonale	604,70 mm (23,80 Zoll)
Breite (aktiver Bereich)	527,04 mm (20,75 Zoll)
Höhe (aktiver Bereich)	296,46 mm (11,67 Zoll)
Gesamtbereich	156246,28 mm <sup>2</sup> (242,15 Zoll <sup>2</sup> )
Pixelabstand	0,2745 mm x 0,2745 mm
Pixel pro Zoll (PPI)	92,53
Anzeigewinkel	178° (vertikal) typisch 178° (horizontal) typisch
Luminanz	250 cd/m <sup>2</sup> (typisch)
Kontrastverhältnis	1000:1 (typisch)
Anzeigebeschichtung	Anti-Reflex mit 3H Härte
Hintergrundlicht	Weißes LED Edgelight System
Ansprechzeit	8 ms (Normal) 5 ms (Schnell)
Farbtiefe	16,7 Millionen Farben
Farbgamut	sRGB 100%, Rec. 709 100%, DCI-P3 85%
Kalibrierungsgenauigkeit	sRGB & Rec. 709: Delta E < 2 (Durchschnitt)



Konnektivität	<ul style="list-style-type: none"> <li>• 1 x DisplayPort  Version 1.4 (HDCP 1.4)*</li> <li>• 1 x HDMI Port  Version 1.4 (HDCP 1.4)</li> <li>• 1 x DisplayPort  (Ausgang) mit MST (HDCP 1.4)</li> <li>• 1 x USB-C Upstream-Port  (Video + Daten) (Wechselmodus mit DisplayPort 1.4, Stromversorgung PD bis zu 90 W) (nur U2422HE)**</li> <li>• 1 x USB-C Upstream-Port  (nur Daten, 10 Gbps USB 3.2 Gen2)</li> <li>• 1 x USB-C Downstream Port mit Ladefunktion  bei 15 W (max.)</li> <li>• 1 x superschneller USB 10 Gbps (USB 3.2 Gen2) Port mit BC1.2 Ladefunktion  bei 2 A (max.)</li> <li>• 2 x superschneller USB 10 Gbps (USB 3.2 Gen2) Downstream-Port  (für U2422H/U2422HX)</li> <li>• 3 x superschneller USB 10 Gbps (USB 3.2 Gen2) Downstream-Port  (nur U2422HE)</li> <li>• 1 x Audio-Ausgangsanschluss </li> <li>• 1 x RJ45 Port  (nur U2422HE)</li> </ul>
Rahmenbreite (Kante des Monitors bis aktivem Bereich)	<p>5,30 mm (Oben)</p> <p>5,30 mm (Links/Rechts)</p> <p>8,95 mm (Unten)</p>
<b>Regulierbarkeit</b>	
Höhenverstellbarer Ständer	150 mm
Neigung	-5° bis 21°
Schwenkbar	-45° bis 45°
Drehung	-90° bis 90°
Dell Display Manager Kompatibilität	Bequeme Anordnung und andere wichtige Funktionen
Sicherheit	Schlitz für Sicherheitsschloss (Sicherheitsschloss separat erhältlich)

\*DisplayPort 1.4/MST/DP Audio wird unterstützt.

\*\*HBR3/DisplayPort 1.4/MST/DP Audio wird unterstützt.



## Monitorauflösung Spezifikationen

<b>Modell</b>	<b>U2422H/U2422HX/U2422HE</b>
Horizontalfrequenzen	30 kHz bis 83 kHz (automatisch)
Vertikalfrequenzen	56 Hz bis 76 Hz (automatisch)
Max. voreingestellte Auflösung	1920 x 1080 bei 60 Hz

### Unterstützte Videomodi

<b>Modell</b>	<b>U2422H/U2422HX</b>
Videoanzeigefähigkeiten (HDMI & DisplayPort)	480i*, 480p, 576i*, 576p, 720p, 1080i*, 1080p

<b>Modell</b>	<b>U2422HE</b>
Videoanzeigefähigkeiten (HDMI & DisplayPort & USB-C Wechselmodus)	480i*, 480p, 576i*, 576p, 720p, 1080i*, 1080p

\*Nur von HDMI Eingang unterstützt.

### Voreingestellte Anzeigemodi

Anzeigemodus	Horizontalfrequenz (kHz)	Vertikale Frequenz (Hz)	Pixeltakt (MHz)	Sync-Polarität (horizontal/vertikal)
VESA, 640 x 480	31,5	60,0	25,2	-/-
VESA, 640 x 480	37,5	75,0	31,5	-/-
IBM, 720 x 400	31,5	70,1	28,3	-/+
VESA, 800 x 600	37,9	60,3	40,0	+/+
VESA, 800 x 600	46,9	75,0	49,5	+/+
VESA, 1024 x 768	48,4	60,0	65,0	-/-
VESA, 1024 x 768	60,0	75,0	78,8	+/+



VESA, 1152 x 864	67,5	75,0	108,0	+/+
VESA, 1280 x 1024	64,0	60,0	108,0	+/+
VESA, 1280 x 1024	80,0	75,0	135,0	+/+
VESA, 1600 x 900	60,0	60,0	108,0	-/+
VESA, 1920 x 1080	67,5	60,0	148,5	+/+

 **HINWEIS: Das Vorzeichen + oder - in der Sync-Polarität bedeutet, dass das Video-Sync-Signal entweder durch die positive oder die negative Flanke ausgelöst wird.**

### Multi-Stream Transport (MST) Modi

Nutzung von USB-C (nur U2422HE):

MST Quelle Monitor	Maximale Anzahl von unterstützten externen Monitoren
	1920 x 1080 bei 60 Hz

Nutzung von DisplayPort:

MST Quelle Monitor	Maximale Anzahl von unterstützten externen Monitoren
	1920 x 1080 bei 60 Hz

### Monitor Elektrische Spezifikationen

Modell	U2422H/U2422HX	U2422HE
Videoeingangssignale	<ul style="list-style-type: none"> <li>• HDMI 1.4*/DisplayPort 1.4**, 600 mV für jede differentielle Linie, 100 Ohm Eingangsimpedanz pro Differentialpaar</li> <li>• Unterstützung des USB-C Signaleingangs (mit Wechselmodus) (nur U2422HE)***</li> </ul>	





Netzeingangsspannung / Frequenz / Strom	100 VAC bis 240 VAC / 50 Hz oder 60 Hz ± 3 Hz / 1,2 A (typisch)	100 VAC bis 240 VAC / 50 Hz oder 60 Hz ± 3 Hz / 2,1 A (typisch)
Einschaltstrom	<ul style="list-style-type: none"> <li>• 120 V: 30 A (Max.) bei 0°C (Kaltstart)</li> <li>• 240 V: 60 A (Max.) bei 0°C (Kaltstart)</li> </ul>	<ul style="list-style-type: none"> <li>• 120 V: 40 A (Max.) bei 0°C (Kaltstart)</li> <li>• 240 V: 80 A (Max.) bei 0°C (Kaltstart)</li> </ul>
Stromverbrauch	<ul style="list-style-type: none"> <li>• 0,3 W (Aus Modus)<sup>1</sup></li> <li>• 0,3 W (Standbymodus)<sup>1</sup></li> <li>• 11,6 W (Ein Modus)<sup>1</sup></li> <li>• 63 W (Max.)<sup>2</sup></li> <li>• 11,06 W (Pon)<sup>3</sup></li> <li>• 38,47 kWh (TEC)<sup>3</sup></li> </ul>	<ul style="list-style-type: none"> <li>• 0,3 W (Aus Modus)<sup>1</sup></li> <li>• 0,3 W (Standbymodus)<sup>1</sup></li> <li>• 11,8 W (Ein Modus)<sup>1</sup></li> <li>• 210 W (Max.)<sup>2</sup></li> <li>• 14,80 W (Pon)<sup>3</sup></li> <li>• 50,84 kWh (TEC)<sup>3</sup></li> </ul>

\*Unterstützt nicht HDMI 1.4 optionale Spezifikation, einschließlich HDMI Ethernet Channel (HEC), Audio Return Channel (ARC), Standard für 3D Format und Auflösungen, sowie Standard für 4K Digitalkino Auflösung.

\*\*DisplayPort 1.4/MST/DP Audio wird unterstützt.

\*\*\*HBR3/DisplayPort 1.4/MST/DP Audio wird unterstützt.

<sup>1</sup> Wie in EU 2019/2021 und EU 2019/2013 definiert.

<sup>2</sup> Maximale Helligkeits- und Kontrasteinstellung bei maximaler Stromaufnahme an allen USB-Anschlüssen.

<sup>3</sup> Pon: Stromverbrauch im eingeschalteten Modus wie in Energy Star 8.0 Version definiert.

TEC: Gesamtstromverbrauch in kWh wie in Energy Star 8.0 Version definiert.

Dieses Dokument dient lediglich Informationszwecken und gibt die Laborleistung wieder. Ihr Produkt kann je nach Software, Komponenten und Peripheriegeräten, die Sie bestellt haben, unterschiedlich funktionieren und wir verpflichten uns nicht, solche Informationen zu aktualisieren.

Daher sollte der Kunde bei Entscheidungen bezüglich elektrischer Toleranzen oder anderweitig nicht auf diese Informationen vertrauen. Es werden weder ausdrücklich noch impliziert Zusicherungen bezüglich der Exaktheit oder Vollständigkeit gemacht.





## **HINWEIS: Dieser Monitor erfüllt die ENERGY STAR Richtlinien.**



**Dieses Produkt erfüllt die ENERGY STAR Richtlinien in den werkseitigen Standardeinstellungen, die über die Funktion "Zurücksetzen" im OSD-Menü wiederhergestellt werden können. Das Ändern der werkseitigen Standardeinstellungen oder das Aktivieren anderer Funktionen kann die Leistungsaufnahme erhöhen, die den von ENERGY STAR vorgegebenen Grenzwert überschreiten kann.**

## **Monitor Physikalische Eigenschaften**

<b>Modell</b>	<b>U2422H/U2422HX/U2422HE</b>
<b>Signalkabeltyp</b>	<ul style="list-style-type: none"> <li>• Digital: DisplayPort, 20-polig (für U2422H/U2422HE)</li> <li>• Digital: HDMI, 19-polig (nur U2422HX)</li> <li>• Universal Serial Bus: Type-C, 24-polig (nur U2422HE)</li> <li>• Universal Serial Bus: USB-C auf USB-A</li> </ul>
<b>HINWEIS:</b> Dell Monitore sind so konzipiert, dass sie optimal mit den Videokabeln zusammenarbeiten, die mit Ihrem Monitor mitgeliefert werden. Da Dell keine Kontrolle über die verschiedenen Kabelanbieter auf dem Markt hat, die Art des Materials, des Steckers und des Prozesses, der zur Herstellung dieser Kabel verwendet wird, garantiert Dell keine Videoleistung für Kabel, die nicht mit Ihrem Dell Monitor geliefert werden.	
<b>Monitor Abmessungen (mit Ständer)</b>	
Höhe (verlängert)	496,03 mm (19,53 Zoll)
Höhe (zusammengeschoben)	364,00 mm (14,33 Zoll)
Breite	537,64 mm (21,17 Zoll)
Tiefe	179,57 mm (7,07 Zoll)
<b>Monitor Abmessungen (ohne Ständer)</b>	
Höhe	310,71 mm (12,23 Zoll)
Breite	537,64 mm (21,17 Zoll)
Tiefe	48,50 mm (1,91 Zoll)



<b>Ständerabmessungen</b>		
Höhe (verlängert)	410,80 mm (16,17 Zoll)	
Höhe (zusammengeschoben)	364,00 mm (14,33 Zoll)	
Breite	245,00 mm (9,65 Zoll)	
Tiefe	179,57 mm (7,07 Zoll)	
Sockel	245,00 mm x 173,00 mm (9,65 Zoll x 6,81 Zoll)	
<b>Monitorgewicht</b>		
<b>Modell</b>	<b>U2422H/U2422HX</b>	<b>U2422HE</b>
Gewicht mit Verpackung	7,82 kg (17,22 lb)	8,30 kg (18,28 lb)
Gewicht mit montiertem Ständer und Kabeln	5,57 kg (12,27 lb)	6,06 kg (13,35 lb)
Gewicht ohne montierten Ständer (zur Wand- oder VESA-Befestigung - ohne Kabel)	3,52 kg (7,75 lb)	3,96 kg (8,72 lb)
Gewicht des Ständers	1,75 kg (3,85 lb)	1,75 kg (3,85 lb)

## Monitor Umwelteigenschaften

<b>Modell</b>	<b>U2422H/U2422HX</b>	<b>U2422HE</b>
<b>Kompatible Standards</b>		
<ul style="list-style-type: none"> <li>• ENERGY STAR zertifizierter Monitor</li> <li>• EPEAT registriert, falls zutreffend. EPEAT Registrierung ist je nach Land unterschiedlich. Siehe <a href="http://www.epeat.net">www.epeat.net</a> für Registrierungsstatus nach Land.</li> <li>• RoHS-konform</li> <li>• TCO-zertifizierte Bildschirme</li> <li>• Mit Ausnahme der externen Kabel sind keine bromierten Flammschutzmittel (BFR) und kein Polyvinylchlorid (PVC) (enthält keine Halogene) enthalten</li> <li>• Bildschirm aus arsenfreiem Glas und frei von Quecksilber</li> </ul>		



<b>Temperatur</b>		
Im Betrieb	0°C bis 40°C (32°F bis 104°F)	
Ausgeschaltet	<ul style="list-style-type: none"> <li>• Speicher: -20°C bis 60°C (-4°F bis 140°F)</li> <li>• Versand: -20°C bis 60°C (-4°F bis 140°F)</li> </ul>	
<b>Luftfeuchtigkeit</b>		
Im Betrieb	10% bis 80% (nicht kondensierend)	
Ausgeschaltet	<ul style="list-style-type: none"> <li>• Speicher: 5% bis 90% (nicht kondensierend)</li> <li>• Versand: 5% bis 90% (nicht kondensierend)</li> </ul>	
<b>Meereshöhe</b>		
Im Betrieb	5000 m (16404 ft) (max.)	
Ausgeschaltet	12192 m (40000 ft) (max.)	
<b>Wärmeableitung</b>	<ul style="list-style-type: none"> <li>• 221,78 BTU/Stunde (max.)</li> <li>• 42,65 BTU/Stunde (typisch)</li> </ul>	<ul style="list-style-type: none"> <li>• 716,55 BTU/Stunde (max.)</li> <li>• 46,06 BTU/Stunde (typisch)</li> </ul>

## Pinbelegung

### DisplayPort-Anschluss

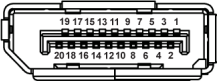

Pin Nummer	Seite mit 20 Stiften des angeschlossenen Signalkabels
1	ML3 (n)
2	GND
3	ML3 (p)
4	ML2 (n)
5	GND
6	ML2 (p)
7	ML1 (n)



<b>8</b>	GND
<b>9</b>	ML1 (p)
<b>10</b>	ML0 (n)
<b>11</b>	GND
<b>12</b>	ML0 (p)
<b>13</b>	GND
<b>14</b>	GND
<b>15</b>	AUX (p)
<b>16</b>	GND
<b>17</b>	AUX (n)
<b>18</b>	Hot-Plug-Erkennung
<b>19</b>	Re-PWR
<b>20</b>	+3,3 V DP_PWR

## HDMI-Anschluss

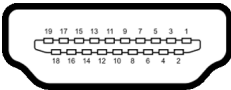

<b>Pin Nummer</b>	<b>Seite mit 19 Stiften des angeschlossenen Signalkabels</b>
<b>1</b>	TMDS DATA 2+
<b>2</b>	TMDS DATA 2, Abschirmung
<b>3</b>	TMDS DATA 2-
<b>4</b>	TMDS DATA 1+
<b>5</b>	TMDS DATA 1, Abschirmung
<b>6</b>	TMDS DATA 1-
<b>7</b>	TMDS DATA 0+
<b>8</b>	TMDS DATA 0, Abschirmung
<b>9</b>	TMDS DATA 0-
<b>10</b>	TMDS CLOCK+



<b>11</b>	TMDS CLOCK, Abschirmung
<b>12</b>	TMDS CLOCK-
<b>13</b>	CEC
<b>14</b>	Reserviert (am Gerät nicht angeschlossen)
<b>15</b>	DDC CLOCK (SCL)
<b>16</b>	DDC DATA (SDA)
<b>17</b>	DDC/CEC-Masse
<b>18</b>	+5 V-Stromversorgung
<b>19</b>	HOT-PLUG-ERKENNUNG

## Plug & Play-Unterstützung

Sie können den Monitor in jedem Plug-and-Play-kompatiblen System installieren. Der Monitor stellt dem Computersystem automatisch eigene EDID-Daten (Extended Display Identification Data) über DDC-Protokolle (Display Data Channel) zur Verfügung, so dass sich das System selbst konfigurieren und die Monitoreinstellungen optimieren kann. Die meisten Monitor-Installationen laufen automatisch ab; auf Wunsch können Sie unterschiedliche Einstellungen wählen. Weitere Informationen zum Ändern der Monitoreinstellungen finden Sie unter [Monitor bedienen](#).

## Universal Serial Bus (USB) Schnittstelle

Dieser Abschnitt informiert Sie über die USB-Ports am Monitor.

 **HINWEIS: Dieser Monitor ist mit superschnellem USB 10 Gbps (USB 3.2 Gen2) kompatibel.**

Übertragungsgeschwindigkeit	Datenrate	Maximal unterstützte Leistung*
Superschnell	10 Gbps	4,5 W
High-Speed	480 Mbps	4,5 W
Volle Geschwindigkeit	12 Mbps	4,5 W

\*Bis zu 2 A am USB Downstream-Port (mit  Batteriesymbol) bei BC1.2-kompatiblen Geräten oder normalen USB-Geräten.



USB-C (nur U2422HE)	Beschreibung
Video	DisplayPort 1.4*
Daten	Superschnelles USB 10 Gbps (USB 3.2 Gen2)
Stromversorgung (PD)	Bis zu 90 W

\*HBR3/DisplayPort 1.4/MST/DP Audio wird unterstützt.

### USB 3.2-Downstream-Anschluss



Pin Nummer	9-poliger Verbinder
1	VCC
2	D-
3	D+
4	GND
5	SSRX-
6	SSRX+
7	GND
8	SSTX-
9	SSTX+

### USB-C Anschluss

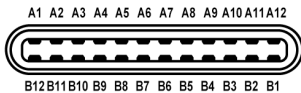





Pin Nummer	Signalname	Pin Nummer	Signalname
A1	GND	B1	GND
A2	TX1+	B2	TX2+



A3	TX1-	B3	TX2-
A4	VBUS	B4	VBUS
A5	CC1	B5	CC2
A6	D+	B6	D+
A7	D-	B7	D-
A8	SBU1	B8	SBU2
A9	VBUS	B9	VBUS
A10	RX2-	B10	RX1-
A11	RX2+	B11	RX1+
A12	GND	B12	GND

## USB-Ports

- 1 USB-C Upstream  (Video + Daten) (nur U2422HE) - unten
- 1 USB-C Upstream  (nur Daten) - unten
- 1 USB-C Downstream  - unten
- 3 superschneller USB 10 Gbps (USB 3.2 Gen2) Type-A Downstream  (für U2422H/U2422HX) - Unten
- 4 superschneller USB 10 Gbps (USB 3.2 Gen2) Type-A Downstream  (nur U2422HE) - unten

Ladeanschluss - der Anschluss mit dem  Batteriesymbol; unterstützt bis zu 2 A Schnellladung, wenn das Gerät BC1.2-kompatibel ist.

 **HINWEIS: Für die superschnelle USB 10 Gbps (USB 3.2 Gen2) Funktionalität ist ein Superschnell USB 10 Gbps (USB 3.2 Gen2)-fähiger Computer erforderlich.**

 **HINWEIS: Die USB-Anschlüsse am Monitor funktionieren nur, wenn der Monitor eingeschaltet oder im Standbymodus ist. Wenn Sie den Monitor aus- und wieder einschalten, kann es ein paar Minuten dauern, bis angeschlossene Peripheriegeräte wieder normal funktionieren.**





## RJ45 Anschluss (nur U2422HE)

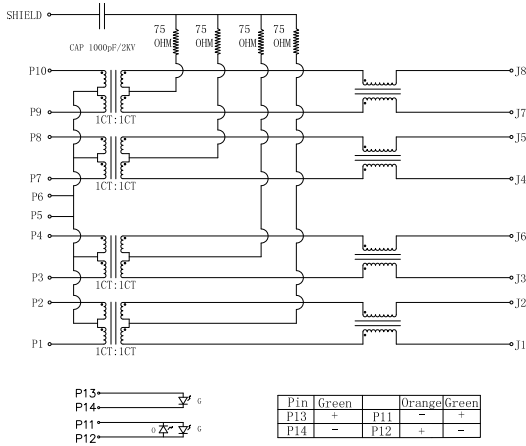

Pin	Signal	
<b>P1</b>	MDIO+	
<b>P2</b>	MDIO-	
<b>P3</b>	MDI1+	
<b>P4</b>	MDI1-	
<b>P5</b>	CT	
<b>P6</b>	CT	
<b>P7</b>	MDI2+	
<b>P8</b>	MDI2-	
<b>P9</b>	MDI3+	
<b>P10</b>	MDI3-	
Pin Nummer	Orange	Grün
<b>P11</b>	-	+
<b>P12</b>	+	-
<b>P13</b>	N/A	+
<b>P14</b>	N/A	-



## Treiberinstallation

Installieren Sie den für Ihr System verfügbaren Realtek USB GBE Ethernet Controller-Treiber. Dieser steht auf [www.dell.com/support](http://www.dell.com/support) unter der Rubrik "Treiber und Download" zum Download bereit.

Die maximale Datenrate im Netzwerk (RJ45) über USB-C beträgt 1000 Mbps.

**HINWEIS:** Dieser LAN-Port ist 1000Base-T IEEE 802.3az-konform und unterstützt Mac-Adresse (auf dem Modelletikett aufgedruckt) Pass-thru, Wake-on-LAN (WOL) aus dem Standbymodus (nur S3). Er unterstützt auch die PXE Boot Funktion, einschließlich UEFI PXE und Legacy PXE. Diese Funktionen sind abhängig von der BIOS-Einstellung und der Betriebssystemversion.

## RJ45 Anschluss LED Status

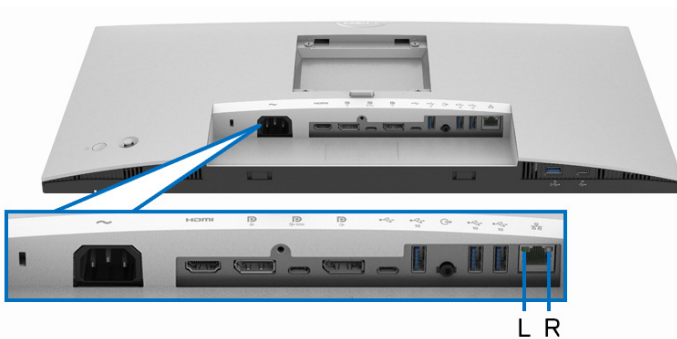

LED	Farbe	Beschreibung
Rechte LED	Orange oder Grün	Geschwindigkeitsanzeige: <ul style="list-style-type: none"><li>• Orange Ein - 1000 Mbps</li><li>• Grün Ein - 100 Mbps</li><li>• Aus - 10 Mbps</li></ul>
Linke LED	Grün	Link-/Aktivitätsanzeige: <ul style="list-style-type: none"><li>• Blinkend - Aktivität am Port.</li><li>• Grün Ein - Verbindung wird hergestellt.</li><li>• Aus - Verbindung ist nicht hergestellt.</li></ul>

**HINWEIS:** Das RJ45 Kabel gehört nicht zum Lieferumfang.



## LCD-Monitorqualität und Hinweise zu Pixeln

Bei der Herstellung von LCD-Monitoren ist es keine Seltenheit, dass einzelne Bildpunkte (Pixel) nicht oder dauerhaft leuchten. Solche Abweichungen sind gewöhnlich kaum sichtbar und wirken sich nicht negativ auf Anzeigequalität und Nutzbarkeit aus. Weitere Informationen zu Dell-Monitor Qualität und Pixel finden Sie auf <http://www.dell.com/pixelguidelines>.

## Hinweise zur Wartung

### Monitor reinigen

**⚠ VORSICHT: Lesen und befolgen Sie die [Sicherheitshinweise](#), bevor Sie den Monitor reinigen.**

**⚠ ACHTUNG: Trennen Sie das Monitornetzkabel von der Stromversorgung, bevor Sie den Monitor reinigen.**



Beim Auspacken, Reinigen und beim allgemeinen Umgang mit dem Monitor halten Sie sich am besten an die nachstehenden Hinweise:

- Befeuchten Sie zur Reinigung Ihres antistatischen Monitors ein weiches, sauberes Tuch leicht mit Wasser. Verwenden Sie nach Möglichkeit spezielle, für die antistatische Beschichtung geeignete Bildschirmreinigungstücher oder -lösungen. Verwenden Sie kein Benzin, keine Verdünnungsmittel, kein Ammoniak, keine Scheuermittel und keine Druckluft.
- Verwenden Sie zur Reinigung des Monitors lediglich ein weiches, leicht angefeuchtetes Tuch. Verwenden Sie keinerlei Reinigungsmittel, da einige Reinigungsmittel einen milchigen Schleier auf dem Monitor hinterlassen können.
- Falls Ihnen beim Auspacken Ihres Monitors ein weißes Pulver auffallen sollte, wischen Sie es einfach mit einem Tuch ab.
- Gehen Sie sorgfältig mit Ihrem Monitor um: Schwarze Monitore weisen schneller weiße Kratzspuren als helle Monitore auf.
- Um die optimale Bildqualität Ihres Monitors zu erhalten, nutzen Sie einen Bildschirmschoner mit bewegten Motiven und schalten Ihren Monitor aus, wenn Sie ihn nicht gebrauchen.



# Monitor einrichten

## Ständer anbringen

-  **HINWEIS:** Der Ständer wird im Werk bei der Auslieferung nicht montiert.
-  **HINWEIS:** Die folgenden Anweisungen beziehen sich nur auf die Anbringung des Ständers, der mit Ihrem Monitor geliefert wurde. Wenn Sie einen Ständer anbringen, den Sie von einer anderen Quelle gekauft haben, folgen Sie den Anweisungen, die mit dem Ständer geliefert wurden.

So bringen Sie den Ständer an:

1. Folgen Sie den Anweisungen auf den Laschen des Kartons, um den Ständer von der oberen Polsterung zu entfernen, durch die er gesichert wird.
2. Entfernen Sie den Ständer und den Sockel vom Verpackungspolster.

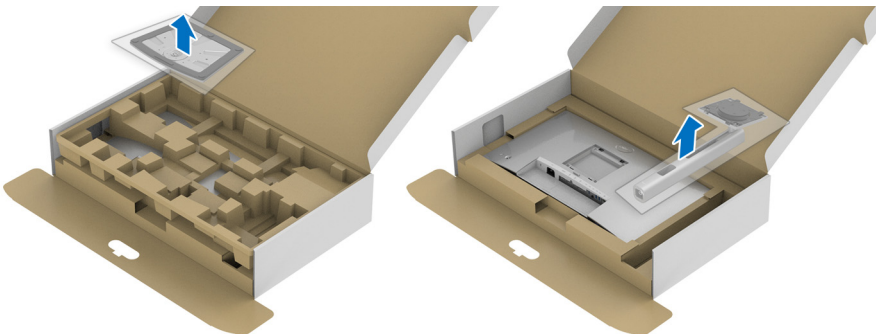

3. Setzen Sie die Teile des Sockels vollständig in die Aussparungen am Ständer ein.
4. Heben Sie den Schraubring an und drehen Sie die Schraube im Uhrzeigersinn.



5. Setzen Sie den Schraubring nach dem Festziehen der Schraube flach in die Aussparung ein.

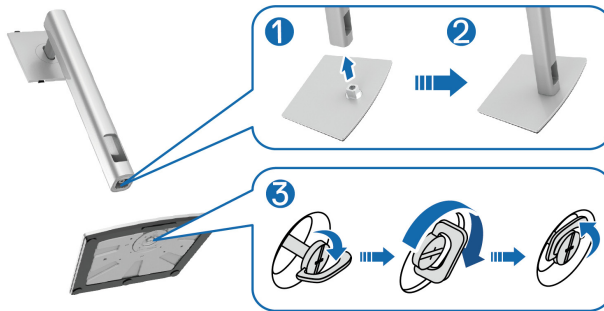

6. Heben Sie die Abdeckung wie gezeigt hoch, um auf den VESA Bereich für das Zusammensetzen des Ständers zuzugreifen.

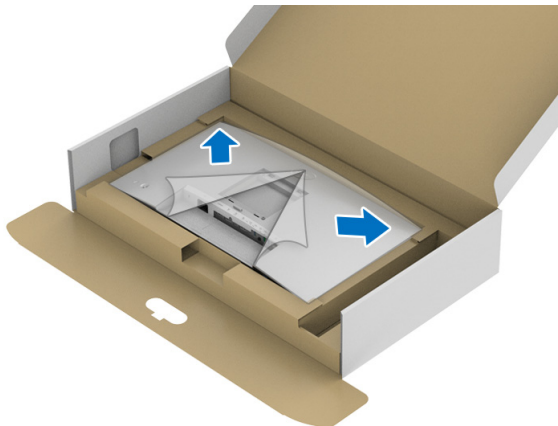

7. Befestigen Sie den Ständer am Monitor.
  - a. Passen Sie die Vertiefung an der Rückseite des Monitors in die beiden Nasen am Oberteil des Ständers ein.
  - b. Drücken Sie den Ständer an, bis er einrastet.



8. Stellen Sie den Monitor aufrecht.

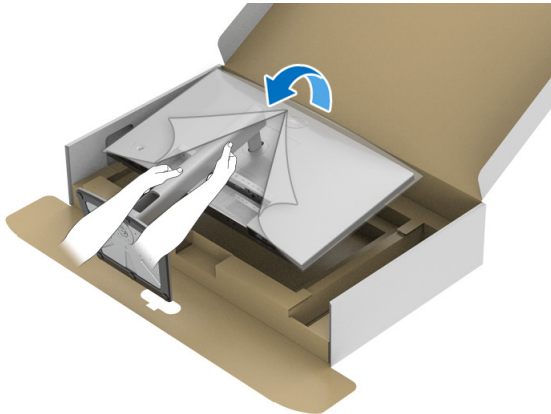

**HINWEIS:** Heben Sie den Monitor vorsichtig an, um ein Abrutschen oder Herunterfallen zu vermeiden.



9. Entfernen Sie die Abdeckung vom Monitor.

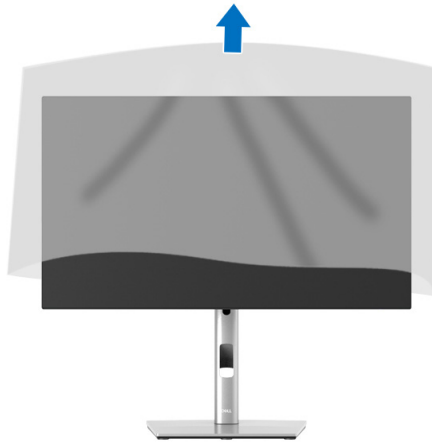

## Kabel verlegen



Nachdem Sie sämtliche erforderlichen Kabelverbindungen an Monitor und Computer hergestellt haben (siehe [Monitor anschließen](#)), führen Sie die Kabel wie oben gezeigt ordentlich durch den Kabelschacht.

Wenn Ihr Kabel den PC nicht erreichen kann, können Sie es direkt an den PC anschließen, ohne es durch den Schacht am Monitorständer zu führen.



## Monitor anschließen

- ⚠ **ACHTUNG:** Bevor Sie die in diesem Abschnitt beschriebenen Schritte ausführen, lesen und befolgen Sie bitte die [Sicherheitshinweise](#).
- 📎 **HINWEIS:** Dell Monitore sind so konzipiert, dass sie optimal mit den von Dell gelieferten Kabeln zusammenarbeiten. Dell übernimmt keine Garantie für die Videoqualität und die Leistung bei Verwendung von Kabeln anderer Hersteller.
- 📎 **HINWEIS:** Führen Sie die Kabel durch die Kabelführungsöffnung, bevor Sie sie anschließen.
- 📎 **HINWEIS:** Schließen Sie nicht alle Kabel gleichzeitig an den Computer an.
- 📎 **HINWEIS:** Die Abbildungen in dieser Anleitung dienen lediglich der Veranschaulichung. Das tatsächliche Aussehen kann etwas abweichen.

So schließen Sie Ihren Monitor an einen Computer an:

1. Schalten Sie den Computer aus, trennen Sie das Netzkabel.
2. Schließen Sie das DisplayPort, HDMI oder USB-C Kabel des Monitors an Ihren Computer an.

### DisplayPort (DisplayPort auf DisplayPort) Kabel anschließen

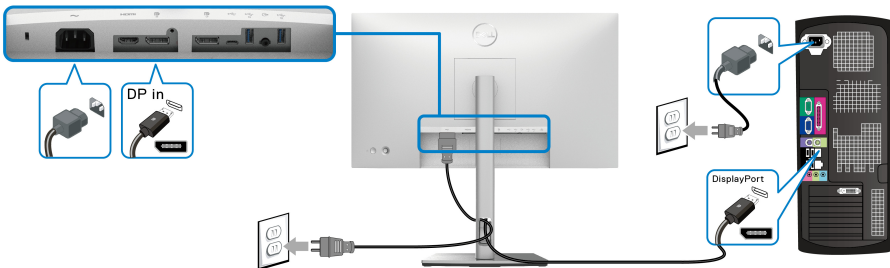

- 📎 **HINWEIS:** Die werkseitige Standardeinstellung ist DP1.4 (DP1.2 wird unterstützt). Wenn der Monitor nach dem Anschluss des DisplayPort Kabels keine Inhalte anzeigt, folgen Sie den unten stehenden Schritten, um die Einstellungen auf DP1.1 zu ändern:
  - Drücken Sie den Joystick, um den Menüstarter zu starten.
  - Drücken Sie den Joystick zur Auswahl von Eingabe-Quelle .
  - Drücken Sie den Joystick, um DP  zu markieren.





- Halten Sie den Joystick ca. 10 Sekunden lang gedrückt, bis die DisplayPort Konfigurationsmeldung angezeigt wird.
- Drücken Sie den Joystick zur Auswahl von **Ja** und drücken Sie anschließend auf den Joystick, um die Änderungen zu speichern.

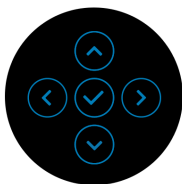

Wiederholen Sie die obigen Schritte, um die DisplayPort Formateinstellungen ggf. zu ändern.

### HDMI-Kabel anschließen

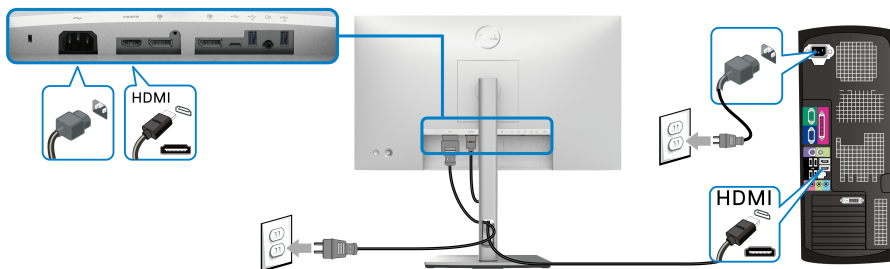

 **HINWEIS: Die werkseitige Standardeinstellung ist HDMI 1.4.**



## USB-C Kabel anschließen (Nur U2422HE)

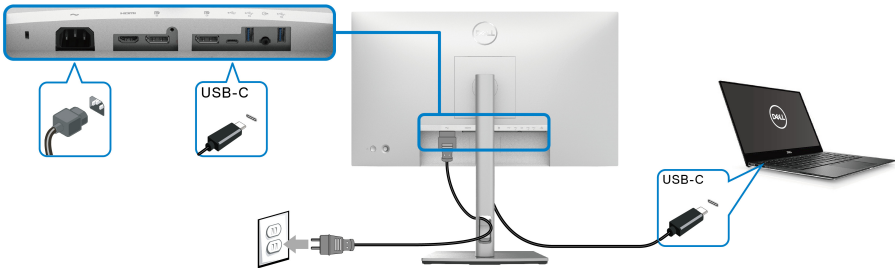

### **HINWEIS: Verwenden Sie nur das mit dem Monitor gelieferte USB-C Kabel.**

- Dieser Anschluss  unterstützt DisplayPort Wechselmodus (nur DP 1.4 Standard).
- Der kompatible USB-C Anschluss für die Stromversorgung (PD Version 3.0) bietet bis zu 90 W Leistung.
- Falls Ihr Notebook mehr als 90 W Leistung für den Betrieb benötigt und der Akku leer ist, könnte er sich über den USB PD Anschluss dieses Monitors nicht einschalten oder aufladen lassen.

## Anschluss des Monitors für DP MST-Funktion (Multi-Stream Transport)

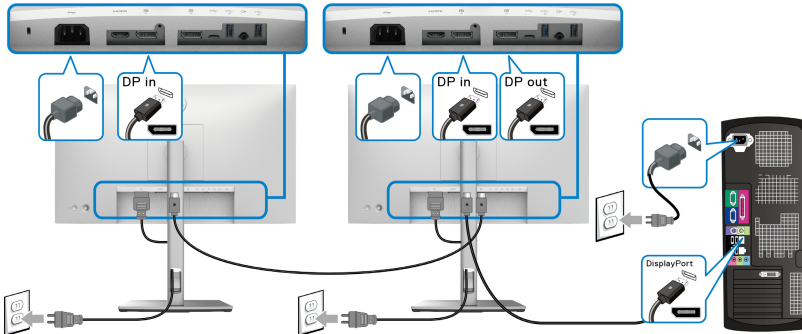

### **HINWEIS: Dieser Monitor unterstützt die DP MST Funktion. Zur Nutzung dieser Funktion muss Ihre PC-Grafikkarte für mindestens DP1.2 mit MST-Option zertifiziert sein.**

### **HINWEIS: Entfernen Sie den Gummistopfen, wenn Sie den DP Ausgangsanschluss verwenden .**



## Anschluss des Monitors für USB-C Multi-Stream Transport (MST) Funktion (Nur U2422HE)

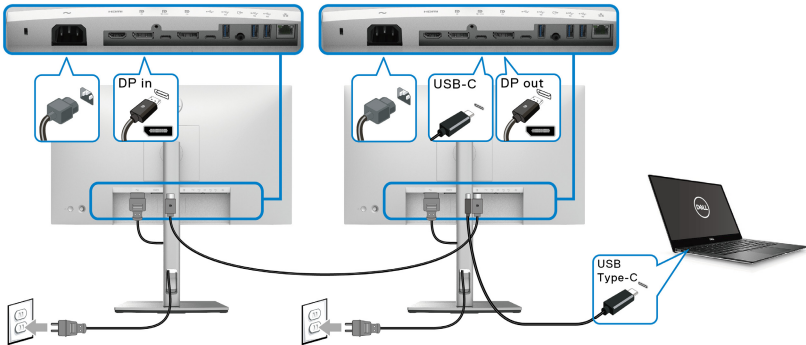

- HINWEIS:** Die maximale Anzahl der unterstützten Monitore über MST wird von der Bandbreite der USB-C Quelle bestimmt.
- HINWEIS:** Entfernen Sie den Gummistopfen, wenn Sie den USB-C Upstream Anschluss verwenden .
- HINWEIS:** Entfernen Sie den Gummistopfen, wenn Sie den DP Ausgangsanschluss verwenden .

## Anschluss des Monitors für RJ45 Kabel (optional) (Nur U2422HE)

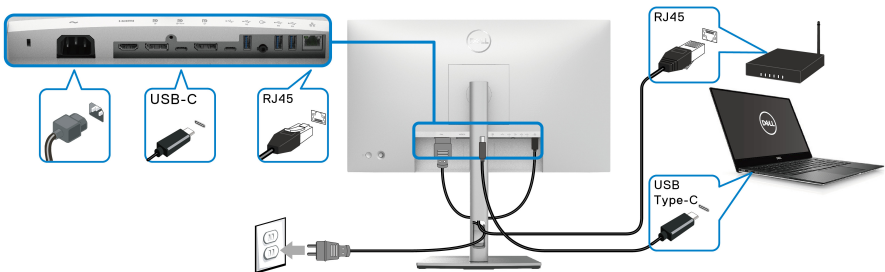

- HINWEIS:** Das RJ45 Kabel gehört nicht zum Lieferumfang.

## Anschluss des USB-C auf USB-A Kabels

- HINWEIS:** Um Datenbeschädigungen oder Verluste zu vermeiden, stellen Sie vor dem Trennen des USB-C Upstream Anschlusses sicher, dass KEINE USB Speichergeräte vom Computer verwendet werden, der mit dem superschnellen USB 10 Gbps (USB 3.2 Gen2) Type-A Downstream Anschluss des Monitors verbunden ist .



Nachdem Sie das DisplayPort/HDMI Kabel angeschlossen haben, führen Sie zum Abschluss der Monitoreinrichtung bitte die nachstehenden Schritte zum Anschluss des USB-C auf USB-A Kabeln an den Computer aus:

1. Anschluss des Computers: Verbinden Sie den USB-C Upstream Anschluss  mit dem USB-C Ende des Kabels (Kabel im Lieferumfang enthalten).
2. Verbinden Sie das USB-A Ende des Kabels mit einem geeigneten USB-Anschluss an Ihrem Computer.

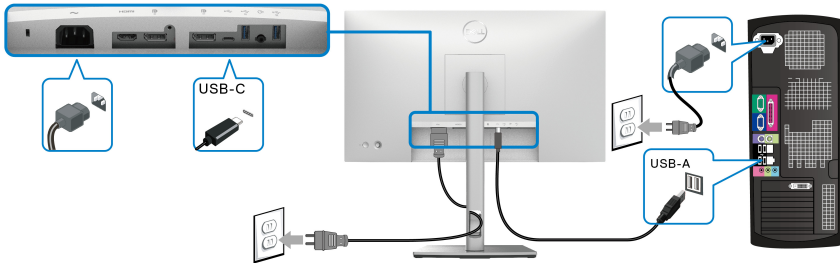

 **HINWEIS: Platzieren Sie den Desktop PC auf der linken Seite des Monitors (bei Betrachtung von vorne), um einen einfachen Anschluss des USB-C auf USB-A Kabeln zu gewährleisten. Verwenden Sie den Kabelschlitz am Monitorständer nicht, wenn die Länge des Kabels dies nicht zulässt.**

3. Schließen Sie die USB Peripheriegeräte an die superschnellen USB 10 Gbps (USB 3.2 Gen2) Downstream-Ports  am Monitor an.
4. Schließen Sie die Netzkabel des Computers und Monitors an eine Steckdose in der Nähe an.

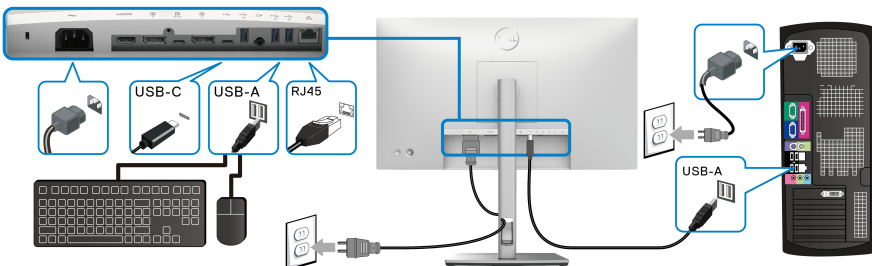

5. Schalten Sie Monitor und Computer ein.  
Falls Ihr Monitor ein Bild anzeigt, ist die Installation abgeschlossen. Falls kein Bild angezeigt wird, lesen Sie bitte unter [Allgemeine Probleme](#).



6. Zur Kabelführung nutzen Sie den Kabelhalter am Monitorfuß.

 **HINWEIS: Die USB-Verbindung bietet in diesem Szenario nur USB-Datenübertragung.**

 **VORSICHT: Die Abbildungen in dieser Anleitung dienen lediglich der Veranschaulichung. Das tatsächliche Aussehen kann etwas abweichen.**

## Dell Power Button Sync (DPBS) (Nur U2422HE)

Der U2422HE Monitor ist mit der Dell Power Button Sync (DPBS) Funktion ausgestattet, die es Ihnen ermöglicht, den Energiestatus des PC Systems über den Netzschalter des Monitors zu steuern. Diese Funktion ist mit der Dell OptiPlex 7090/3090 Ultra Plattform kompatibel und wird nur über die USB-C Schnittstelle unterstützt.

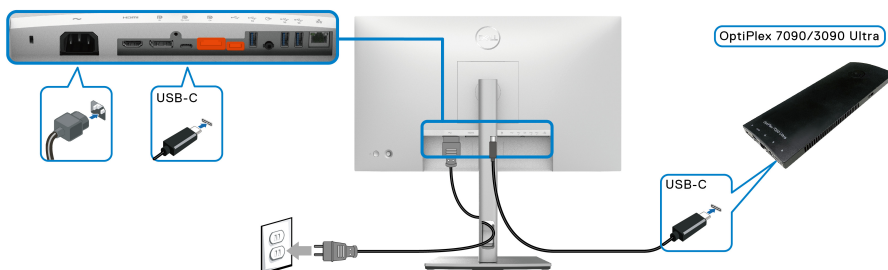

Führen Sie zunächst die folgenden Schritte für die Dell OptiPlex 7090/3090 Ultra Plattform in der **Systemsteuerung** aus, um sicherzustellen, dass die DPBS Funktion aktiviert ist.

 **HINWEIS: DPBS unterstützt nur den Anschluss mit dem  Symbol.**

- Rufen Sie **Systemsteuerung** auf.

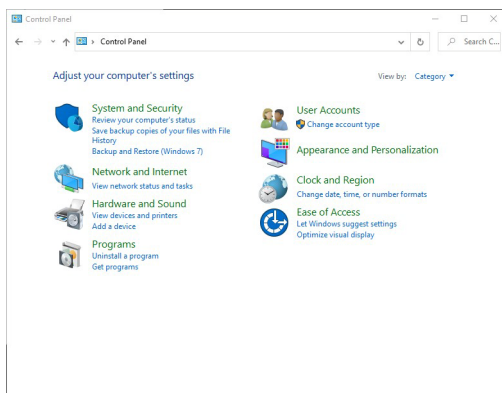

- Wählen Sie **Hardware und Sound**, gefolgt von **Energieoptionen**.

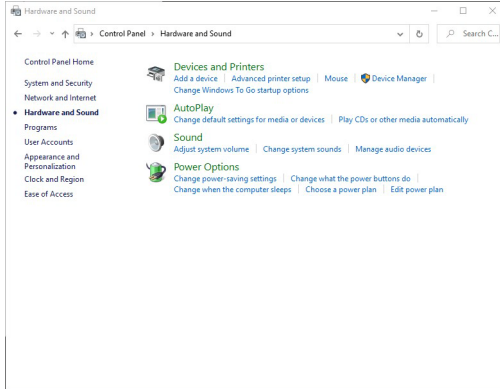

- Rufen Sie **Systemeinstellungen** auf.

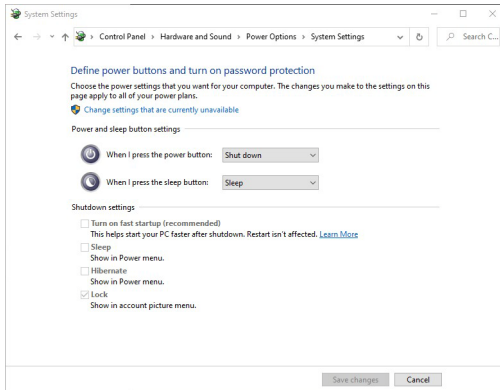

- Im Dropdown-Menü von **Beim Drücken des Netzschalters** stehen einige Optionen zur Auswahl, z.B. **Nichts unternehmen/Energie sparen/Ruhezustand/Herunterfahren**. Sie können **Energie sparen/Ruhezustand/Herunterfahren** auswählen.

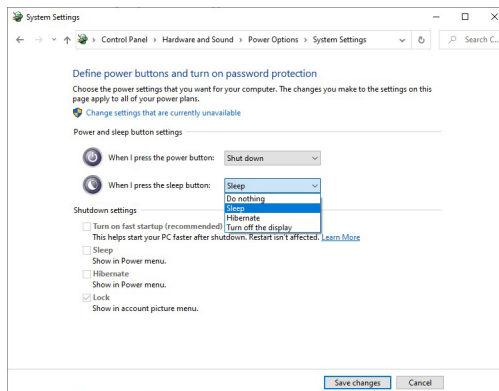
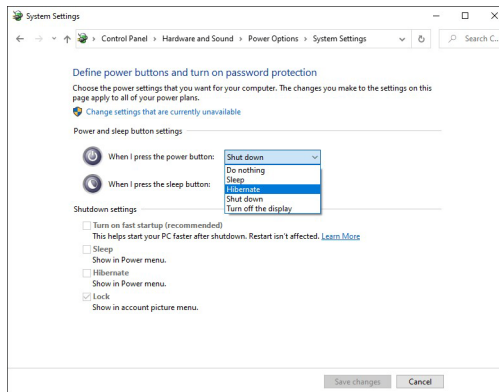

**HINWEIS:** Wählen Sie nicht "Nichts unternehmen", da sonst der Netzschalter des Monitors nicht mit dem Betriebsstatus des PC-Systems synchronisiert werden kann.



## Erstmaliges Anschließen des Monitors für DPBS

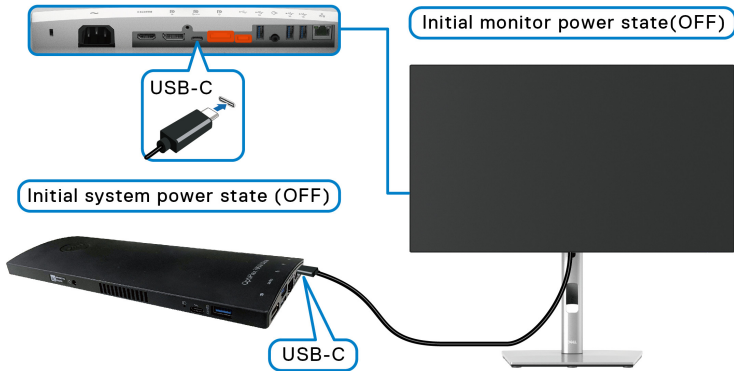

Führen Sie bitte die folgenden Schritte aus, wenn Sie die DPBS Funktion zum ersten Mal einrichten:

1. Stellen Sie sicher, dass sowohl der PC als auch der Monitor ausgeschaltet sind.
2. Drücken Sie auf die Ein/Aus-Taste des Monitors, um den Monitor EIN zu schalten.
3. Verbinden Sie das USB-C Kabel vom PC mit dem Monitor.
4. Sowohl der Monitor als auch der PC werden kurzzeitig EIN geschaltet. Warten Sie einen Moment (ca. 6 Sekunden) und sowohl der PC als auch der Monitor werden AUS geschaltet.
5. Drücken Sie die Netztaaste des Monitors oder des PCs. Sowohl der PC als auch der Monitor schalten sich daraufhin EIN. Jetzt ist der Betriebsstatus des PC-Systems mit dem Netzschalter des Monitors synchronisiert.

**HINWEIS:** Wenn der Monitor und der PC beim ersten Mal beide ausgeschaltet sind, wird empfohlen, zuerst den Monitor EIN zu schalten und dann das USB-C Kabel vom PC an den Monitor anzuschließen.

**HINWEIS:** Sie können die Optiplex 7090/3090 Ultra Plattform über ihre DC-Buchse des Netzteils mit Strom versorgen. Alternativ können Sie die Optiplex 7090/3090 Ultra Plattform über das USB-C Kabel des Monitors via Power Delivery (PD) mit Strom versorgen; bitte stellen Sie USB-C Aufladung  $\leq$  90W im An im Aus Modus.





## DPBS Funktion verwenden

Wenn Sie das USB-C Kabel anschließen, ist der Monitor/PC Status wie folgt:

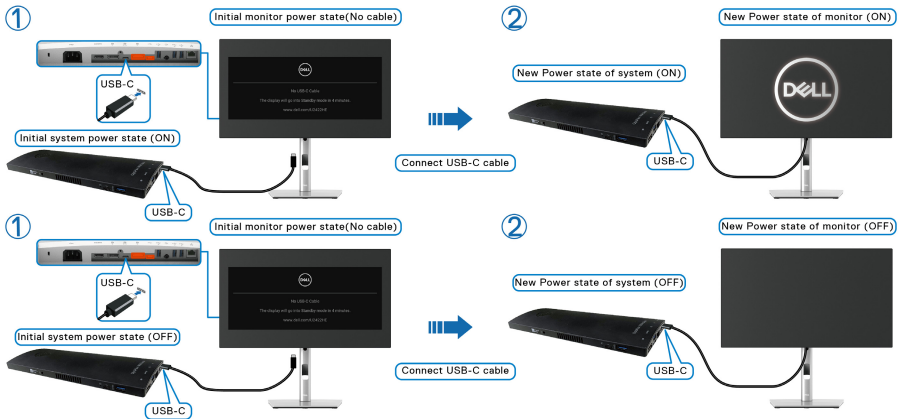

Wenn Sie den Netzschalter des Monitors oder des PCs drücken, ist der Monitor/PC Status wie folgt:

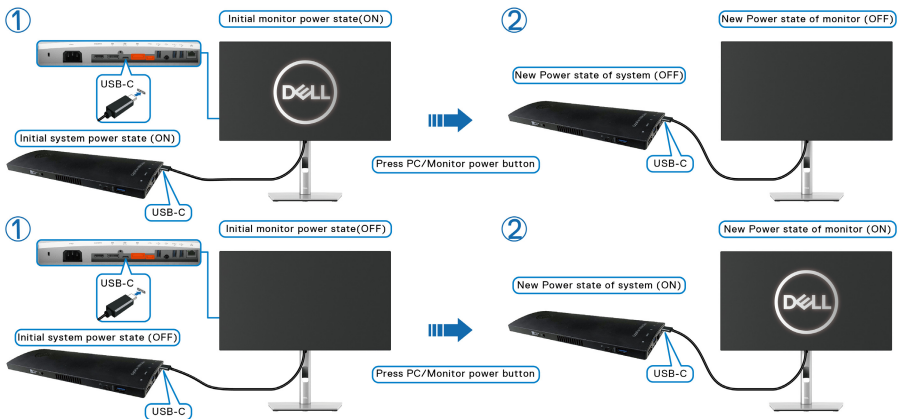

- Wenn sowohl der Monitor als auch der PC EIN geschaltet sind, **halten Sie die Netztaaste des Monitors 4 Sekunden lang gedrückt**; auf dem Bildschirm wird die Frage gestellt, ob Sie den PC herunterfahren möchten.

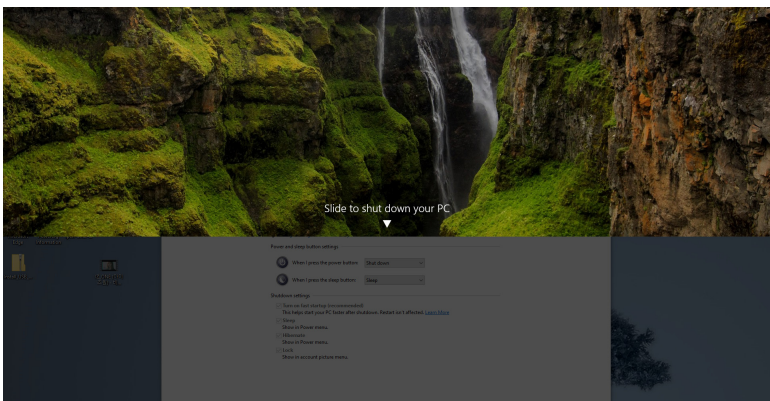
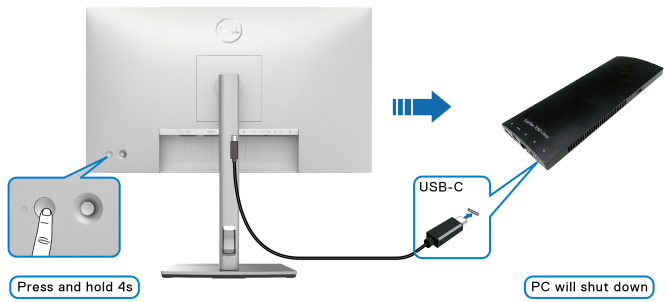

- Wenn sowohl der Monitor als auch der PC EIN geschaltet sind, **halten Sie die Netztaaste des Monitors 10 Sekunden lang gedrückt**; der PC wird dann heruntergefahren.

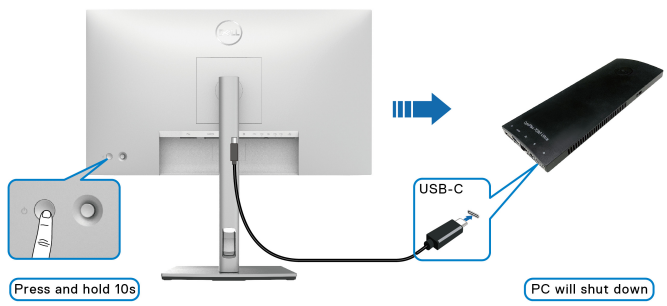

## Anschluss des Monitors für USB-C Multi-Stream Transport (MST) Funktion

Ein PC ist an zwei Monitoren angeschlossen, die sich in einem anfänglich AUS geschalteten Zustand befinden, und der Betriebsstatus des PC Systems ist mit dem Netzschalter von Monitor 1 synchronisiert. Wenn Sie den Netzschalter von Monitor 1 oder PC drücken, werden sowohl Monitor 1 als auch der PC EIN geschaltet. Monitor 2 bleibt derweil AUS geschaltet. Sie müssen die Netzttaste an Monitor 2 manuell drücken, um ihn EIN zu schalten.

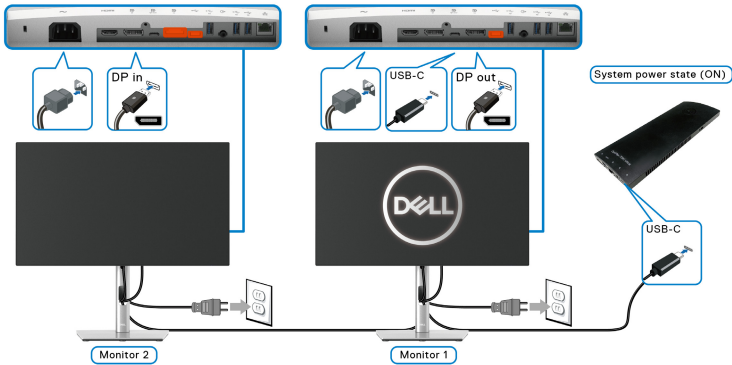

Ein PC ist an zwei Monitoren angeschlossen, die sich in einem anfänglich EIN geschalteten Zustand befinden, und der Betriebsstatus des PC Systems ist mit dem Netzschalter von Monitor 1 synchronisiert. Wenn Sie den Netzschalter von Monitor 1 oder PC drücken, werden sowohl Monitor 1 als auch der PC AUS geschaltet. Monitor 2 wird derweil in den Standbymodus versetzt. Sie müssen die Netzttaste an Monitor 2 manuell drücken, um ihn AUS zu schalten.

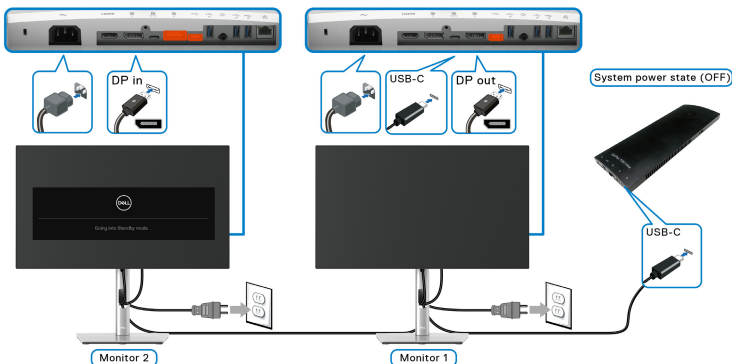

## Anschluss des Monitors für USB-C

Die Dell Optiplex 7090 Ultra Plattform verfügt über zwei USB-C Anschlüsse, so dass sich sowohl Monitor 1 als auch Monitor 2 mit dem PC synchronisieren können.

Wenn sich der PC und die beiden Monitore in einem anfänglich EIN geschalteten Zustand befinden, werden durch Drücken der Netztaaste an Monitor 1 oder Monitor 2 der PC, Monitor 1 und Monitor 2 AUS geschaltet.

**HINWEIS:** DPBS unterstützt nur den Anschluss mit  Symbol.

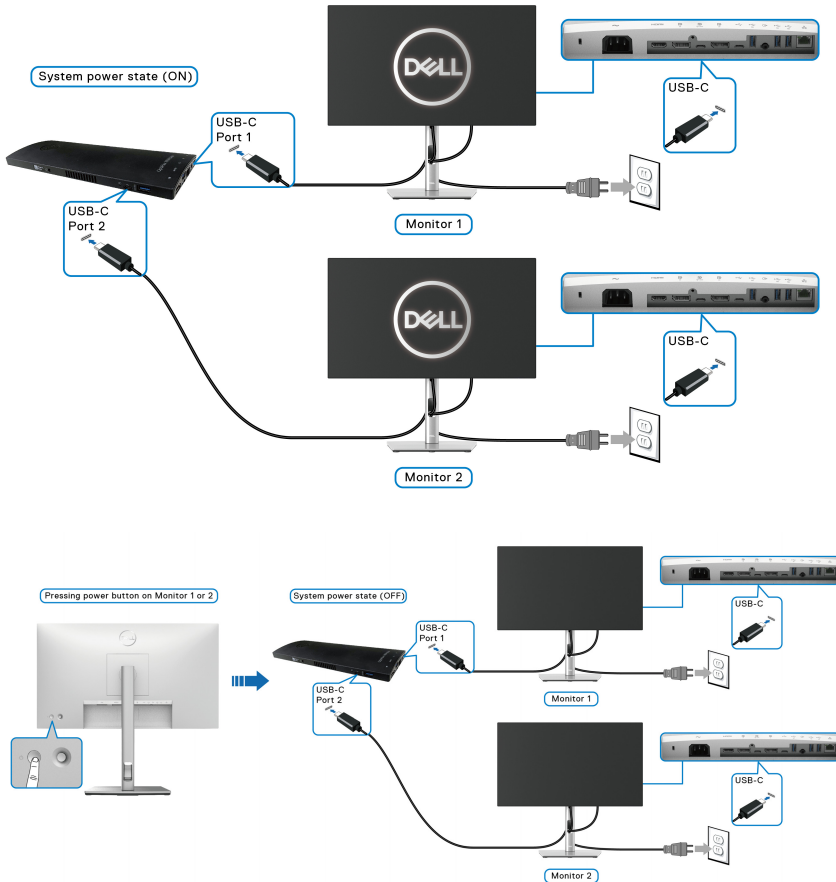

Stellen Sie sicher, dass **USB-C Aufladung 90W** auf **An im Aus Modus** gestellt ist. Wenn sich der PC und die beiden Monitore in einem anfänglich AUS geschalteten Zustand befinden, werden durch Drücken der Netztaiste an Monitor 1 oder Monitor 2 der PC, Monitor 1 und Monitor 2 EIN geschaltet.

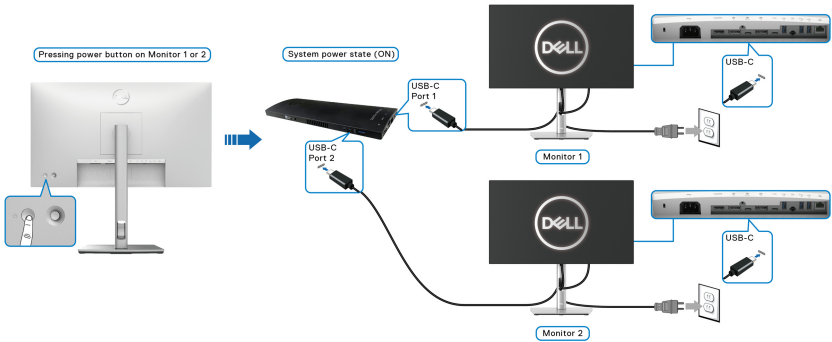
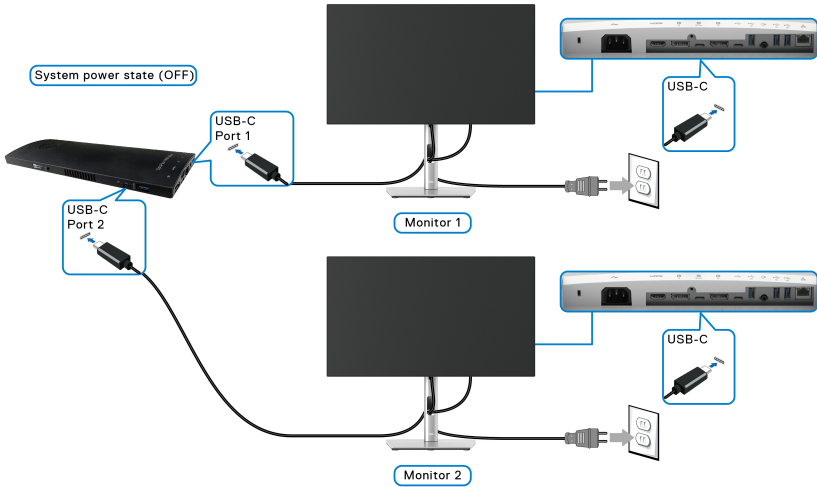

## Kippen, Schwenken und Höhenverstellung

**HINWEIS:** Die folgenden Anweisungen beziehen sich nur auf die Anbringung des Ständers, der mit Ihrem Monitor geliefert wurde. Wenn Sie einen Ständer anbringen, den Sie von einer anderen Quelle gekauft haben, folgen Sie den Anweisungen, die mit dem Ständer geliefert wurden.

### Kippen, Schwenken

Ist der Ständer am Monitor befestigt, können Sie diesen neigen und drehen, um den bestmöglichen Ansichtswinkel einzustellen.

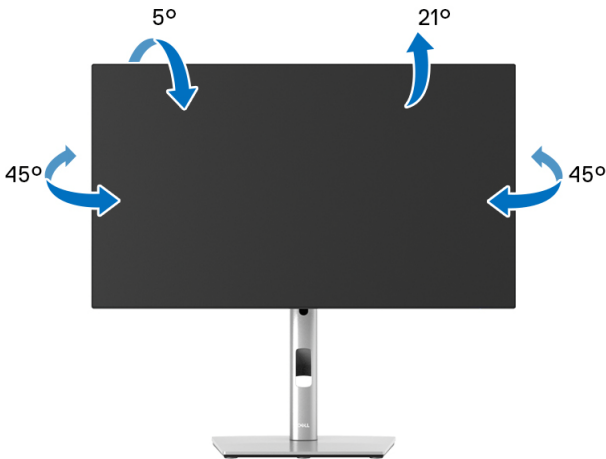

**HINWEIS:** Der Ständer wird im Werk bei der Auslieferung nicht montiert.



## Höhenverstellung

 **HINWEIS:** Der Ständer kann um bis zu 150 mm nach oben ausgezogen werden. Die nachstehende Abbildung zeigt, wie Sie den Fuß ausziehen können.

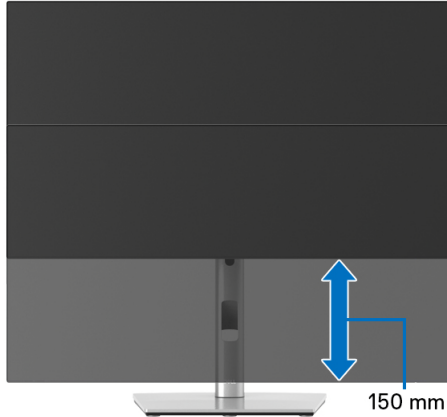

## Monitor drehen

Bevor Sie den Monitor drehen, sollte der Monitor komplett vertikal ausgezogen ([Höhenverstellung](#)) und geneigt sein, damit der untere Rand des Monitors nicht an der Aufstellfläche anschlägt.

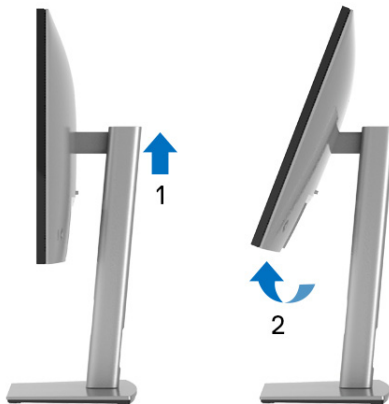

## Im Uhrzeigersinn drehen



## Entgegen dem Uhrzeigersinn drehen



**HINWEIS:** Um die Anzeige-Rotierung-Funktion (Querformat/Hochformat) mit Ihrem Dell-Computer nutzen zu können, benötigen Sie einen aktualisierten Grafikkartentreiber, der nicht mit dem Monitor geliefert wird. Zum Herunterladen des Grafikkartentreibers besuchen Sie [www.dell.com/support](http://www.dell.com/support) und schauen im Download Bereich unter Videotreiber nach den neuesten Treiberaktualisierungen.

**HINWEIS:** Im Hochformat-Anzeigemodus kann die Leistung von Grafik-intensiven Anwendungen (z.B. 3D-Spielen) nachlassen.





## Anzeigerotation-Einstellungen Ihres Systems anpassen

Nachdem Sie Ihren Monitor gedreht haben, müssen Sie die Anzeigerotation-Einstellungen Ihres Systems mit den folgenden Schritten anpassen.

 **HINWEIS: Wenn Sie den Monitor nicht mit einem Dell-Computer verwenden, müssen Sie die Grafiktreiber-Webseite oder die Webseite Ihres Computerherstellers besuchen, um Informationen über das Ändern der Anzeigerotation-Einstellungen Betriebssystems zu erhalten.**

So stellen Sie die Anzeigerotation ein:



1. Klicken Sie mit der rechten Maustaste auf den Desktop und wählen Sie **Eigenschaften**.
2. Wählen Sie das Register **Einstellungen** und klicken Sie auf **Erweitert**.
3. Wenn Sie eine ATI-Grafikkarte verwenden, wählen Sie das Register **Drehung** und stellen die gewünschte Ausrichtung ein.
4. Falls Sie eine nVidia-Grafikkarte verwenden, klicken Sie auf das Register **nVidia**, wählen in der linken Spalte **NVRotate** und anschließend die gewünschte Ausrichtung.
5. Sofern Sie eine Intel<sup>®</sup>-Grafikkarte verwenden, wählen Sie das Grafikregister **Intel**, klicken auf **Grafikeigenschaften**, wählen das Register **Drehung** und stellen die gewünschte Ausrichtung ein.

 **HINWEIS: Falls die Drehoption nicht verfügbar ist oder nicht korrekt funktioniert, besuchen Sie bitte [www.dell.com/support](http://www.dell.com/support) und laden den aktuellsten Treiber für Ihre Grafikkarte herunter.**

 **HINWEIS: Sie können auch die **Drehung** Funktion auf Ihrem OSD nutzen, um Ihre Anzeige zu drehen.**



## Monitorständer abnehmen

-  **HINWEIS:** Damit der LCD Bildschirm beim Abnehmen des Ständers nicht verkratzt wird, achten Sie darauf, dass der Monitor auf einen sauberen Untergrund gelegt wird.
-  **HINWEIS:** Die folgenden Anweisungen beziehen sich nur auf die Anbringung des Ständers, der mit Ihrem Monitor geliefert wurde. Wenn Sie einen Ständer anbringen, den Sie von einer anderen Quelle gekauft haben, folgen Sie den Anweisungen, die mit dem Ständer geliefert wurden.

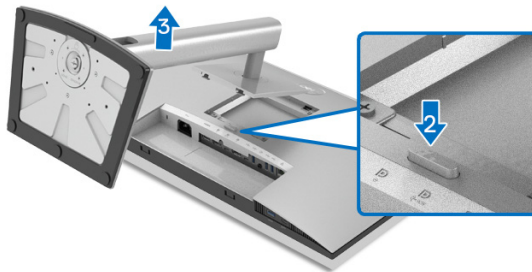

So nehmen Sie den Ständer ab:

1. Legen Sie den Monitor auf ein weiches Tuch oder Kissen.
2. Halten Sie die Ständer Entriegelungstaste gedrückt.
3. Heben Sie den Ständer vom Monitor ab.

## VESA Wandmontage (optional)

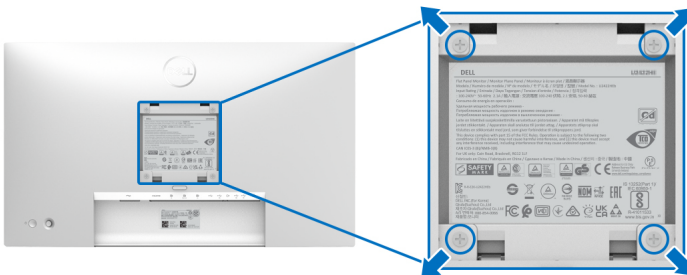

(Schraubenabmessung: M4 x 10 mm).

Lesen Sie die mit der VESA-kompatiblen Montageausrüstung für die Wand gelieferte Anleitung.



1. Legen Sie den Monitor auf ein weiches Tuch oder Kissen auf einem stabilen, ebenen Arbeitstisch.
2. Den Ständer entfernen. (Siehe [Monitorständer abnehmen](#))
3. Die vier Schrauben, mit denen die Plastikabdeckung befestigt wird, mit einem Kreuzschlitzschraubenzieher entfernen.
4. Den Befestigungsbügel der Wandmontageausrüstung am Monitor befestigen.
5. Befestigen Sie den Monitor an der Wand. Weitere Informationen finden Sie in der Dokumentation, die mit dem Wandmontagesatz geliefert wurde.



**HINWEIS: Nur zur Verwendung mit UL- oder CSA- oder GS-gelisteter Wandhalterung mit einem Mindestgewicht oder einer Mindesttragfähigkeit von 14,08 kg (für U2422H/U2422HX) oder 15,84 kg (für U2422HE).**



# Monitor bedienen

## Monitor einschalten

Drücken Sie auf die Ein/Aus-Taste, um den Monitor einzuschalten.

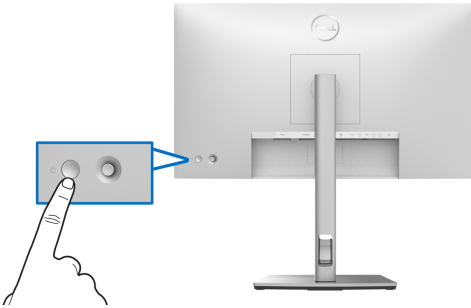

## Verwendung der Joystick Steuerung

Gehen Sie wie folgt vor, um die OSD-Einstellungen mithilfe der Joystick Steuerung an der Rückseite des Monitors zu ändern:

1. Drücken Sie die Joystick Taste, um den OSD Menüstarter zu starten.
2. Bewegen Sie den Joystick nach **oben/unten/links/rechts**, um zwischen den OSD-Menüoptionen zu wechseln.

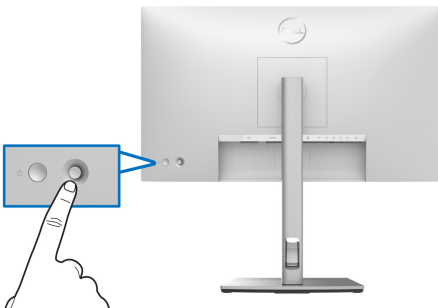

## Joystick Funktionen

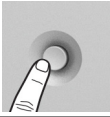
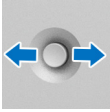
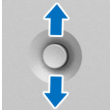
Funktion	Beschreibung
	Drücken Sie den Joystick, um den OSD Menüstarter zu starten.
	<ul style="list-style-type: none"><li>• Für die Navigation nach <b>rechts</b> und <b>links</b>.</li><li>• Nach <b>rechts</b> bewegen, um in das Untermenü zu gelangen.</li><li>• Nach <b>links</b> bewegen, um das Untermenü zu verlassen.</li></ul>
	<ul style="list-style-type: none"><li>• Für die Navigation nach <b>oben</b> und <b>unten</b>.</li><li>• Schaltet zwischen den Menüpunkten um.</li><li>• Erhöht (<b>oben</b>) oder verringert (<b>unten</b>) die Parameter des ausgewählten Menüpunktes.</li></ul>

## Verwendung des Hauptmenüs

### Verwendung des Menüstarters

Drücken Sie den Joystick, um den OSD Menüstarter zu starten.









Menüstarter



Die folgende Tabelle beschreibt die Menüstarter Funktionen:

## Menüstarter Details

Menüstarter Symbol	Beschreibung
 <b>Hauptmenü</b>	Öffnet das On-Screen Display (OSD). Siehe <a href="#">OSD Menüdetails</a> .
 <b>Info Anzeigen (Direktaste 1)</b>	Zeigt den aktuellen Status des Monitors an.
 <b>Längen-/Seitenverhältnis (Direktaste 2)</b>	Passt das Seitenverhältnis des Bildschirms an.
 <b>Voreingestellte Modi (Direktaste 3)</b>	Ermöglicht Ihnen die Auswahl aus einer Liste voreingestellter Farbmodi.
 <b>Helligkeit/Kontrast (Direktaste 4)</b>	Wählen Sie dieses Symbol, um die Helligkeit und den Kontrast anzupassen.
 <b>Eingabe-Quelle (Direktaste 5)</b>	<ul style="list-style-type: none"><li>• Stellt die <b>Eingabe-Quelle</b> ein.</li><li>• Wählen Sie <b>Auto</b> aus dem <b>Eingabe-Quelle</b> Menü, um nach verfügbaren Eingangsquellen zu suchen.</li></ul>
 <b>Beenden</b>	Beendet das OSD-Hauptmenü.

 **HINWEIS:** Sie können Ihre bevorzugten Direktasten einstellen. Siehe [Individualisieren](#) für weitere Einzelheiten.



## OSD Menüdetails

Symbol	Menü und Untermenüs	Beschreibung
	<b>Helligkeit/ Kontrast</b>	Aktiviert die <b>Helligkeit/Kontrast</b> Anpassung. 
	<b>Helligkeit</b>	Passt die Leuchtstärke der Hintergrundbeleuchtung ein. Bewegen Sie den Joystick nach <b>oben</b> , um die Helligkeit zu verstärken, und bewegen Sie den Joystick nach <b>unten</b> , um die Helligkeit abzuschwächen (Bereich: 0 - 100). 
	<b>Kontrast</b>	Zuerst die <b>Helligkeit</b> einstellen und danach nur dann den <b>Kontrast</b> einstellen, wenn weitere Einstellungen notwendig sind. Bewegen Sie den Joystick nach <b>oben</b> , um den Kontrast zu verstärken, und bewegen Sie den Joystick nach <b>unten</b> , um den Kontrast abzuschwächen (Bereich: 0 - 100). Mit der <b>Kontrast</b> Funktion wird der Grad des Unterschiedes zwischen der Dunkelheit und der Helligkeit auf dem Monitorbildschirm eingestellt.







**Eingabe-Quelle** Wählt zwischen unterschiedlichen Videosignalquellen aus, die an den Monitor angeschlossen sein können.  
Für U2422H/U2422HX:

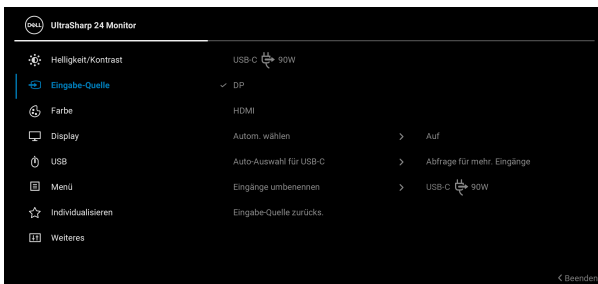

Für U2422HE:



**DP** Wählen Sie den **DP** Eingang, wenn Sie den DisplayPort (DP) Anschluss nutzen . Drücken Sie den Joystick, um die Auswahl zu bestätigen.

**HDMI** Wählen Sie den **HDMI** Eingang, wenn Sie den HDMI-Anschluss nutzen . Drücken Sie den Joystick, um die Auswahl zu bestätigen.





---

**USB-C  90W  
(nur U2422HE)**

Wählen Sie den **USB-C  90W** Eingang, wenn Sie einen USB Type-C Anschluss  nutzen. Drücken Sie den Joystick, um die Auswahl zu bestätigen.

---

**Autom. wählen**

Ermöglicht Ihnen die Suche nach verfügbaren Eingangsquellen. Der Standard ist **Auf**.

---

**Auto-Auswahl  
für USB-C (nur  
U2422HE)**

Ermöglicht Ihnen die Einstellung von Auto-Auswahl für USB-C für:

- **Abfrage für mehr. Eingänge:** Immer die "**Zu USB-C-Videoeingang wechseln**" Meldung anzeigen, damit Sie auswählen können, ob Sie wechseln möchten oder nicht.
- **Ja:** Immer zu USB-C Videoeingang wechseln (ohne zu fragen), wenn das USB-C Kabel angeschlossen wird.
- **Nein:** Nie automatisch zu USB-C Videoeingang wechseln, wenn das USB-C Kabel angeschlossen wird.

**HINWEIS: Auto-Auswahl für USB-C** ist nur verfügbar, wenn **Autom. wählen** aktiviert ist.

---

**Eingänge  
umbenennen**

Ermöglicht Ihnen die Auswahl eines Eingangsnamens für die ausgewählte Eingangsquelle. Die Optionen sind **PC, PC 1, PC 2, Laptop, Laptop 1** und **Laptop 2**.

**HINWEIS:** Eingangsnamen in Warnmeldungen und Info Anzeigen werden nicht geändert.

---

**Eingabe-Quelle  
zurücks.**

Drücken Sie den Joystick, um alle Einstellungen im Menü **Eingabe-Quelle** auf die werkseitig voreingestellten Werte zurückzusetzen.

---





## Farbe

Stellt den Farbeinstellungsmodus ein.



## Voreingestellte Modi

Ermöglicht Ihnen die Auswahl aus einer Liste voreingestellter Farbmodi.



- **Standard:** Lädt die Standard-Farbeinstellungen des Monitors. Dies ist der voreingestellte Standardmodus.
- **Film:** Zum Laden der idealen Farbeinstellungen für Filme.
- **Spiel:** Zum Laden der idealen Farbeinstellungen für die meisten Gaming-Anwendungen.



---

## Voreingestellte Modi

- **Farbtemp.:** Sie können hiermit die Farbtemperatur festlegen: 5000K, 5700K, 6500K, 7500K, 9300K und 10000K. Drücken Sie den Joystick, um die Auswahl zu bestätigen.
- **Farbraum:** Ermöglicht die Auswahl des Farbraums **sRGB** oder **Rec. 709**.
- **Benutzerfarbe:** Zum manuellen Einstellen der Farbeinstellungen.

Drücken Sie den Joystick nach **oben** oder **unten**, um die RGB Farbwerte anzupassen und Ihren eigenen voreingestellten Farbmodus zu erstellen.

---

## Eingangsfarformat

Hier können Sie einen der folgenden Videoeingabemodi wählen:

- **RGB:** Wählen Sie diese Option, wenn Ihr Monitor an einen Computer oder einen Medien Player angeschlossen ist, der die RGB-Ausgabe unterstützt.
- **YCbCr:** Wählen Sie diese Option, wenn Ihr Medien Player nur die YCbCr-Ausgabe unterstützt.

Drücken Sie den Joystick, um die Auswahl zu bestätigen.

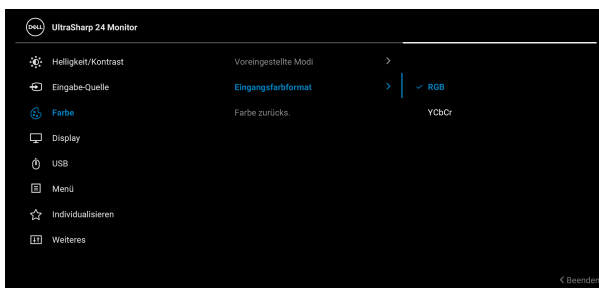

---

**Farbton** Ändert die Farbe des Videobildes in Richtung Grün bzw. Violett. Mit dieser Funktion können Sie den Hautfarbton einstellen. Drücken Sie den Joystick nach **oben** oder **unten**, um den Farbton von '0' bis '100' einzustellen.

**HINWEIS:** Die **Farbtoneinstellung** ist nur bei Auswahl des voreingestellten Modus **Film** oder **Spiel** möglich.

---

**Sättigung** Stellt die Farbsättigung des Videobildes ein. Drücken Sie den Joystick nach **oben** oder **unten**, um den Wert der Farbsättigung von '0' bis '100' einzustellen.

**HINWEIS:** Die **Sättigungseinstellung** ist nur bei Auswahl des voreingestellten Modus **Film** oder **Spiel** möglich.

---

**Farbe zurücks.** Setzt im Menü **Farbe** sämtliche Einstellungen auf die Standardwerte zurück.



**Display** Mit dem **Display** Menü wird das Bild eingestellt.

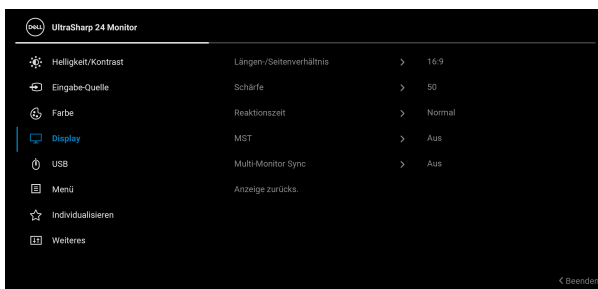

---

**Längen-/  
Seitenverhältnis** Stellen Sie das Seitenverhältnis auf **16:9**, **Automatische Skalierung, 4:3** oder **1:1**.

---

**Schärfe** Mit dieser Funktion können Sie die Bilddarstellung schärfer oder weicher einstellen.

Drücken Sie den Joystick nach **oben** oder **unten**, um die Bildschärfe im Bereich '0' bis '100' einzustellen.



<b>Reaktionszeit</b>	Ermöglicht Ihnen die Einstellung der <b>Reaktionszeit</b> auf <b>Normal</b> oder <b>Schnell</b> .
<b>MST</b>	<p>DP Multi Stream Transport, wählen Sie <b>Auf</b>, um MST (DP Out) zu aktivieren, wählen Sie <b>Aus</b>, um die MST Funktion zu deaktivieren. Siehe <a href="#">Anschluss des Monitors für DP MST-Funktion (Multi-Stream Transport)</a> und <a href="#">Anschluss des Monitors für USB-C Multi-Stream Transport (MST) Funktion (Nur U2422HE)</a> für Einzelheiten.</p> <p><b>HINWEIS:</b> Wenn DP oder USB-C auf USB-C Kabel (nur U2422HE) und DP Downstream Kabel angeschlossen sind, stellt das OSD <b>MST</b> automatisch auf <b>Auf</b>. Diese Aktion wird nur einmal nach <b>Zurücksetzen</b> oder <b>Anzeige zurücks.</b> durchgeführt.</p>
<b>Multi-Monitor Sync</b>	<p>Ermöglicht mehreren Monitoren, die über DP miteinander verkettet sind, die Synchronisation der folgenden OSD-Einstellungen im Hintergrund: <b>Helligkeit, Kontrast, Voreingestellte Modi, Farbtemp., Benutzerfarbe, Farbton, Sättigung, Reaktionszeit</b> und <b>Schärfe</b>. Siehe <a href="#">Multi-Monitor Sync (MMS)</a> für weitere Einzelheiten.</p>
<b>Anzeige zurücks.</b>	Setzt im Menü <b>Display</b> sämtliche Einstellungen auf die Standardwerte zurück.





## USB (nur U2422HE)

Ermöglicht Ihnen die Zuweisung des USB Upstream Anschlusses für die Eingangssignale (DP, HDMI). Der USB Downstream Port des Monitors kann von den aktuellen Eingangssignalen verwendet werden, wenn ein Computer an einer der beiden Upstream-Ports angeschlossen wird. Wenn Sie nur einen Upstream-Port nutzen, wird der verbundene Upstream-Port aktiv sein.

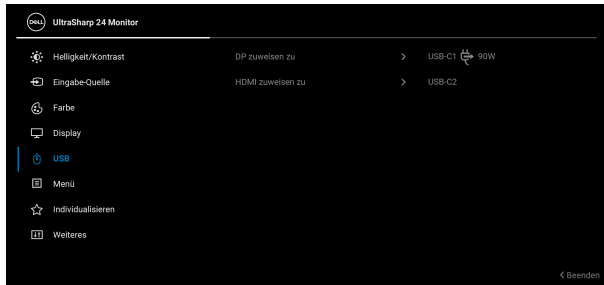

**HINWEIS:** Um Schäden oder Verlust von Daten zu vermeiden, stellen Sie vor der Änderung von USB Upstream-Ports sicher, dass keine USB Speichergeräte vom Computer verwendet werden, der an den USB Downstream-Port des Monitors angeschlossen ist.





## Menü

Diese Option auswählen, um die Einstellungen der OSD, wie z. B. Sprache der OSD, die Zeitdauer der Anzeige des Menüs auf dem Bildschirm usw., vorzunehmen.

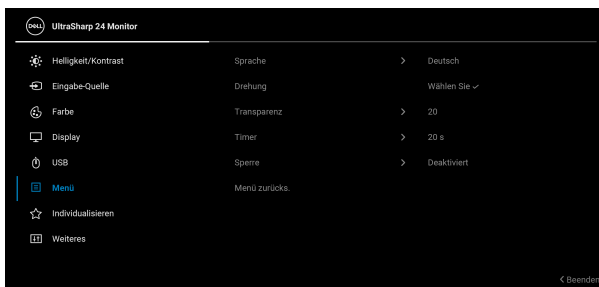

## Sprache

Zum Einstellen der OSD-Anzeige auf eine der acht verfügbaren Sprachen (Englisch, Spanisch, Französisch, Deutsch, Brasilianisches Portugiesisch, Russisch, vereinfachtes Chinesisch oder Japanisch).

## Drehung

Drücken Sie den Joystick, um das OSD und den Bildschirm um 0/90/180/270 Grad zu drehen. Sie können das Menü entsprechend Ihrer Anzeige-Rotierung anpassen.

## Transparenz

Wählen Sie diese Option, um die Menü-Transparenz durch Bewegen des Joysticks nach **oben** oder **unten** abzuändern (Bereich: 0 - 100).

## Timer

Legt fest, wie lange das OSD-Menü nach dem letzten Tastendruck angezeigt wird. Bewegen Sie den Joystick nach **oben** oder **unten**, um den Regler in 1-Sekunden-Schritten im Bereich von 5 bis 60 Sekunden einzustellen.



## Sperre

Wenn die Steuertasten am Monitor gesperrt sind, können Sie verhindern, dass Personen auf die Bedienelemente zugreifen. Es verhindert auch eine versehentliche Aktivierung bei mehreren Monitoren nebeneinander.



- **Menü Tasten:** Alle Joystick Funktionen sind gesperrt und für den Benutzer nicht zugänglich.
- **Ein-/Austaste:** Nur die **Ein-/Austaste** ist gesperrt und für den Benutzer nicht zugänglich.
- **Menü + Ein/Aus Tasten:** Die Joystick & die **Ein-/Austaste** ist gesperrt und für den Benutzer nicht zugänglich.

Die Standardeinstellung ist **Deaktiviert**.

Alternative Sperrmethode [für Menü-/Funktionstasten]: Sie können den Joystick auch 4 Sekunden lang nach **oben** oder **unten** oder **links** oder **rechts** drücken, um die Sperroptionen einzustellen.

**HINWEIS:** Wenn Sie die Taste(n) entsperren möchten, halten Sie den Joystick 4 Sekunden lang nach **oben** oder **unten** oder **links** oder **rechts** gedrückt.

---

**Menü zurücks.** Setzt im **Menü** sämtliche Einstellungen auf die Standardwerte zurück.

---







## Individualisieren Für U2422H/U2422HX:

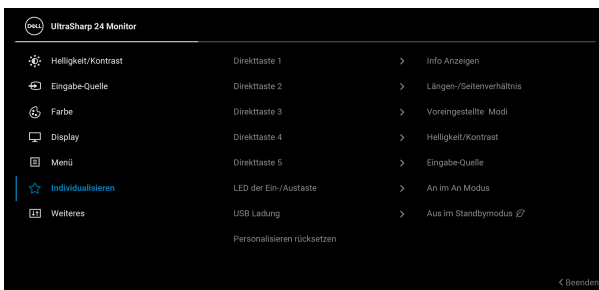

## Für U2422HE:

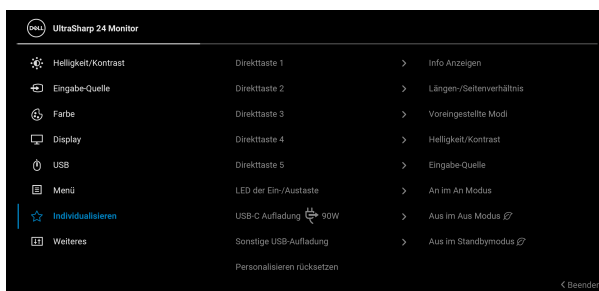

### Direkttaste 1

### Direkttaste 2

### Direkttaste 3

### Direkttaste 4

### Direkttaste 5

### LED der Ein-/Austaste

Ermöglicht Ihnen die Auswahl einer Funktion aus **Voreingestellte Modi**, **Helligkeit/Kontrast**, **Eingabe-Quelle**, **Längen-/Seitenverhältnis**, **Drehung** oder **Info Anzeigen** und die Einstellung als eine Direkttaste.

Ermöglicht Ihnen die Einstellung der LED-Stromanzeige in ein oder aus, um Energie zu sparen.



<b>USB-Aufladung (nur U2422H/ U2422HX)</b>	Ermöglicht Ihnen die Aktivierung oder Deaktivierung der USB Type-A und USB-C Downstream-Ports Aufladungsfunktion während des Monitor Standbymodus.
<b>USB-C Aufladung 90W (nur U2422HE)</b>	Ermöglicht es Ihnen, die Funktion <b>USB-C Ladung immer an</b> zu aktivieren oder zu deaktivieren, während der Monitor aus ist. Wenn diese Funktion aktiviert ist, können Sie Ihr Notebook oder mobile Geräte über das USB-C Kabel aufladen, auch wenn der Monitor ausgeschaltet ist.
<b>Sonstige USB-Aufladung (nur U2422HE)</b>	Ermöglicht Ihnen die Aktivierung oder Deaktivierung der USB Type-A und USB-C Downstream-Ports Aufladungsfunktion während des Monitor Standbymodus. Wenn diese Funktion aktiviert ist, können Sie Ihre mobilen Geräte über das USB-A Kabel aufladen, auch wenn der Monitor ausgeschaltet ist. <b>HINWEIS:</b> Diese Option ist nur verfügbar, wenn das USB-C (Upstream Port) Kabel abgezogen ist. Wenn das USB-C Kabel angeschlossen ist, folgt <b>Sonstige USB-Aufladung</b> dem Betriebsstatus des USB-Hosts und die Option ist nicht zugänglich.
<b>Personalisieren rücksetzen</b>	Setzt im Menü <b>Individualisieren</b> sämtliche Einstellungen auf die Standardwerte zurück.





## Weiteres

Wählen Sie diese Option zum Anpassen der OSD-Einstellungen, z.B. **DDC/CI**, **LCD-Konditionierung**, usw.



## Info Anzeigen

Drücken Sie auf den Joystick, um die aktuellen Einstellungen des Monitors anzuzeigen.

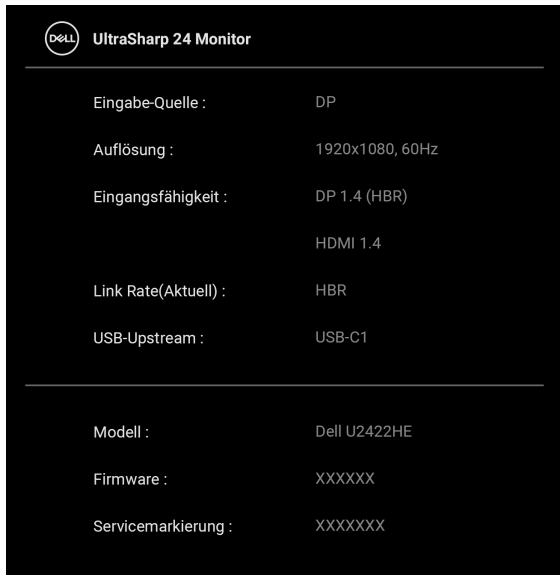

## DDC/CI

**DDC/CI** (Anzeigedatenkanal/Kommando-Schnittstelle) ermöglicht die Einstellbarkeit der Parametern Ihres Monitors (Helligkeit, Farbausgleich usw.) über die Software in Ihrem Computer. Diese Funktion kann durch Auswählen von **Aus** deaktiviert werden. Aktivieren Sie diese Funktion für die besten Resultate sowie für die optimale Leistung Ihres Monitors.

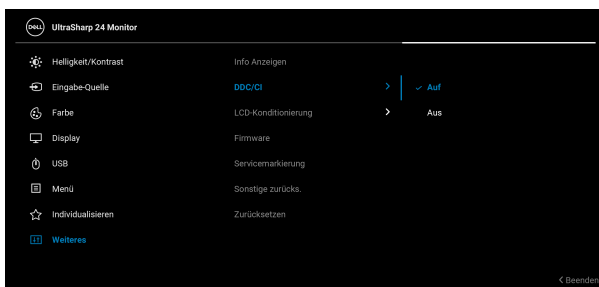

## LCD-Konditionierung

Zum Reduzieren von geringen Bildverzerrungen. Die Zeitdauer, die das Programm zum Durchführen benötigt, hängt vom Grad der Bildaufbewahrung ab. Diese Funktion kann durch Auswählen von **Auf** aktiviert werden.

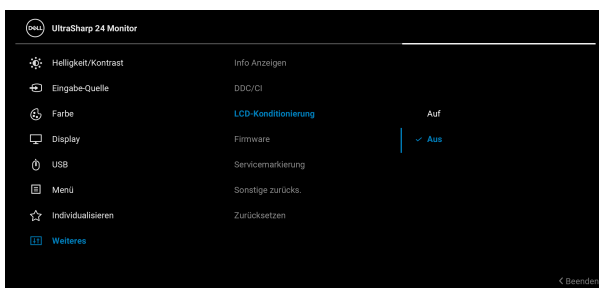

---

**Firmware** Zeigt die Firmwareversion des Monitors an.

---

**Servicemarkierung** Zeigt die Servicemarkierung des Monitors an. Diese Zeichenfolge wird benötigt, wenn Sie nach telefonischem Support suchen, Ihren Garantiestatus überprüfen, Treiber auf der Webseite von Dell aktualisieren usw.

---

**Sonstige zurücks.** Setzt im Menü **Weiteres** sämtliche Einstellungen auf die Standardwerte zurück.

---

**Zurücksetzen** Alle voreingestellten Werte auf die werkseitigen Standardeinstellungen zurücksetzen. Dies sind auch die Einstellungen für die ENERGY STAR® Tests.

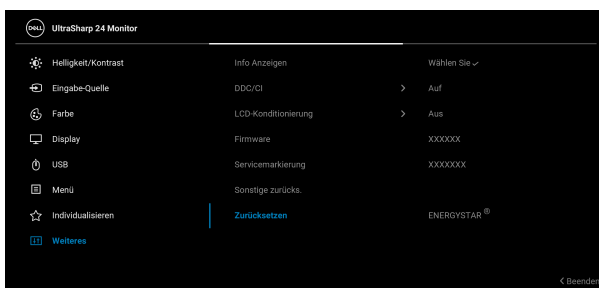

# OSD Meldungen

## Erstmalige Einrichtung

Wenn **Zurücksetzen** ausgewählt ist, wird die folgende Meldung angezeigt:

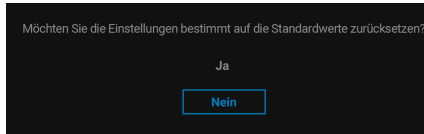

Wenn **Ja** ausgewählt ist, wird die folgende Meldung angezeigt.

Für U2422H/U2422HX:

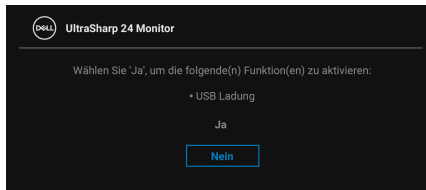

Für U2422HE:

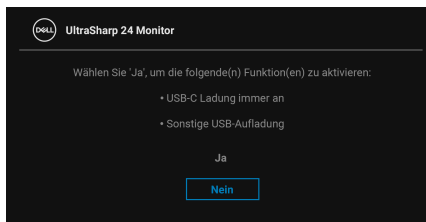

## OSD-Warmmeldungen

Wenn der Monitor eine bestimmte Auflösung nicht unterstützt, wird die folgende Meldung angezeigt:



Das bedeutet, dass sich der Monitor nicht richtig auf das Signal einstellen kann, das er vom Computer empfängt. In den [Technische Daten des Monitors](#) finden Sie die von Ihrem Monitor unterstützten Horizontal- und Vertikalfrequenzen. Empfohlener Modus ist 1920 x 1080.

### **HINWEIS: Die Meldung könnte je nach angeschlossenem Eingangssignal leicht unterschiedlich sein.**

Die folgende Meldung wird angezeigt, bevor die **DDC/CI** Funktion deaktiviert wird:

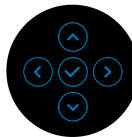
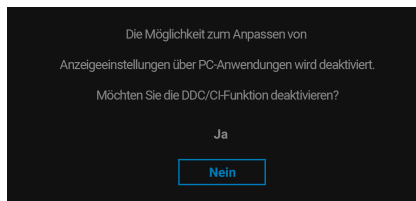

Wenn Sie die **Helligkeit** zum ersten Mal einstellen, erscheint die folgende Meldung:

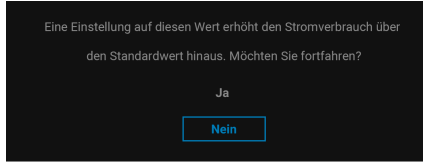

**HINWEIS:** Wenn Ja ausgewählt ist, erscheint die Meldung beim nächsten Mal nicht, wenn Sie beabsichtigen, die Helligkeit zu ändern.

Wenn Sie die Standardeinstellung der Energiesparfunktionen zum ersten Mal ändern, wie z.B. **USB-C Ladung** ⚡ 90W (nur U2422HE), **Sonstige USB-Aufladung** (nur U2422HE) oder **USB-Aufladung** (nur U2422H/U2422HX), wird die folgende Meldung angezeigt:

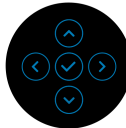
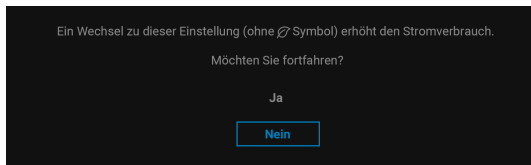

**HINWEIS:** Wenn Sie für eine der oben genannten Funktionen Ja wählen, wird die Meldung beim nächsten Mal nicht mehr angezeigt, wenn Sie beabsichtigen, die Einstellungen dieser Funktionen zu ändern. Wenn Sie eine Werksrückstellung durchführen, wird die Meldung erneut angezeigt.





Die folgende Meldung wird angezeigt, bevor **Sperre**-Funktion deaktiviert wird:

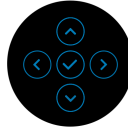

**HINWEIS:** Die Meldung könnte je nach ausgewählten Einstellungen leicht unterschiedlich sein.

Die folgende Meldung erscheint, wenn der Monitor in den Standbymodus wechselt:

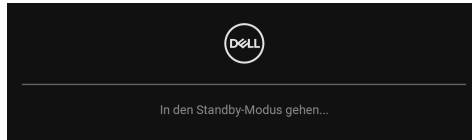

Durch Aktivieren des Computers und Aufwecken des Monitors erhalten Sie wieder Zugriff auf das **OSD**.

**HINWEIS:** Die Meldung könnte je nach angeschlossenem Eingangssignal leicht unterschiedlich sein.

Das OSD kann nur im Normalbetriebsmodus funktionieren. Wenn Sie im Standbymodus eine andere Taste als die **Ein-/Austaste** drücken, erscheint je nach gewähltem Eingang die folgende Meldung:

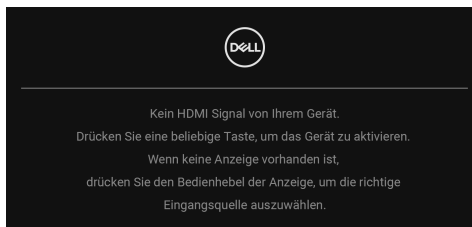

**HINWEIS:** Die Meldung könnte je nach angeschlossenem Eingangssignal leicht unterschiedlich sein.



Aktivieren Sie den Computer, damit der Monitor auf das [OSD](#) zugreifen kann.

 **HINWEIS: Die Meldung könnte je nach angeschlossenem Eingangssignal leicht unterschiedlich sein.**

Wenn der USB-C (nur U2422HE), DisplayPort, oder HDMI-Eingang ausgewählt ist, aber das entsprechende Kabel nicht angeschlossen ist, wird das nachstehend gezeigte Dialogfeld eingeblendet.

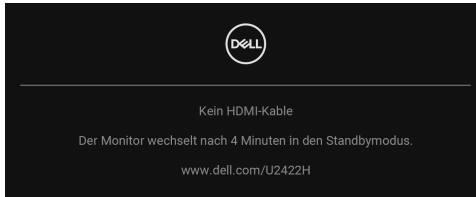

 **HINWEIS: Die Meldung könnte je nach angeschlossenem Eingangssignal leicht unterschiedlich sein.**

Wenn der Monitor am U2422HE über den DP/HDMI-Eingang angeschlossen ist und ein USB-C Kabel an ein Notebook angeschlossen ist, das den DP Wechselmodus unterstützt, erscheint, falls [Auto-Auswahl für USB-C \(nur U2422HE\)](#) aktiviert ist, die folgende Meldung:



Unter [Problemlösung](#) finden Sie weitere Informationen.



## KVM-Switch einstellen (Nur U2422HE)

Der integrierte KVM-Switch ermöglicht es Ihnen, bis zu 2 Computer über eine einzige Tastatur und Maus zu steuern, die an den Monitor angeschlossen sind.

- a. Wenn **HDMI + USB-C2** an Computer 1 und **DP + USB-C1** & **90W** an Computer 2 angeschlossen wird:

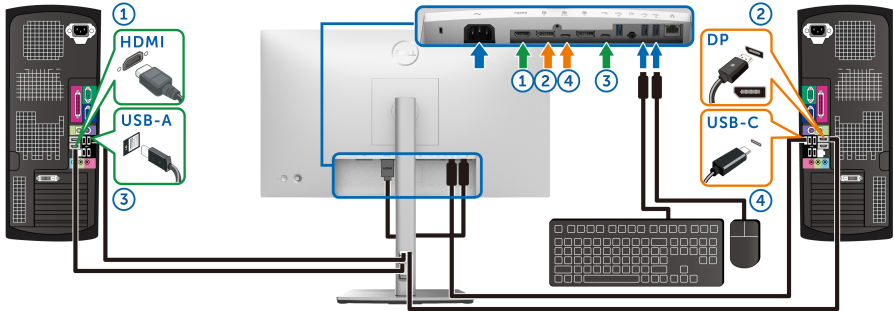

**HINWEIS:** Die USB Type-C Verbindung unterstützt gegenwärtig nur Datenübertragung.

Stellen Sie sicher, dass **USB** für **HDMI** zu **USB-C2** und **DP** zu **USB-C1** & **90W** zugewiesen ist.

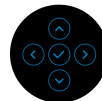

b. Wenn **HDMI + USB-C2** an Computer 1 und **USB-C ↻ 90W** an Computer 2 angeschlossen wird:

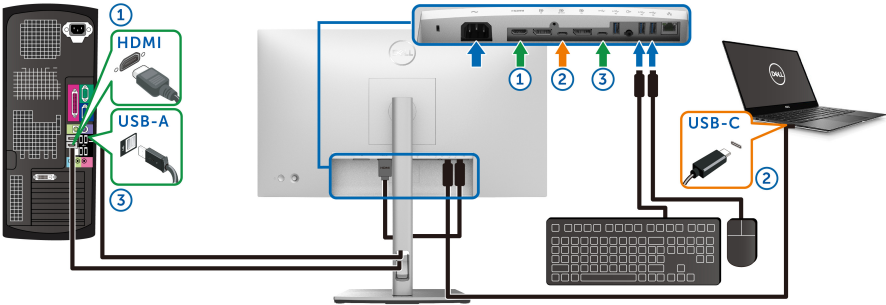

**HINWEIS: Die USB-C Verbindung unterstützt gegenwärtig Video- und Datenübertragung.**

Stellen Sie sicher, dass **USB** für **HDMI** zu **USB-C2** zugewiesen ist.

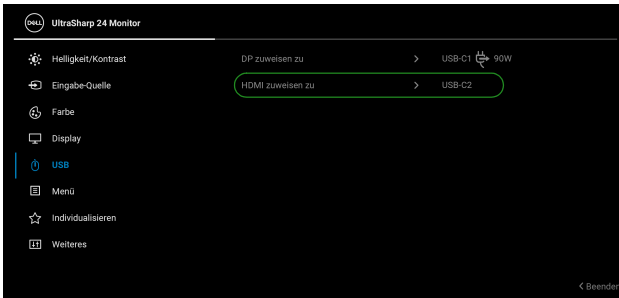

**HINWEIS: Da der USB-C Port ↻ den DisplayPort Wechselmodus unterstützt, ist es nicht erforderlich, USB für USB-C ↻ einzustellen.**

**HINWEIS: Wenn Sie eine Verbindung zu verschiedenen Videoeingangsquellen herstellen, die oben nicht gezeigt werden, befolgen Sie die gleiche Vorgehensweise, um die richtigen Einstellungen für USB vorzunehmen, um die Anschlüsse zu verbinden.**



# Auto KVM einstellen (Nur U2422HE)

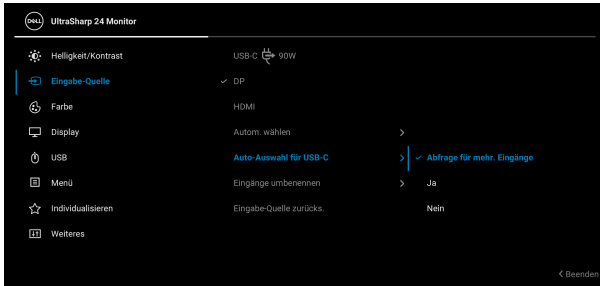
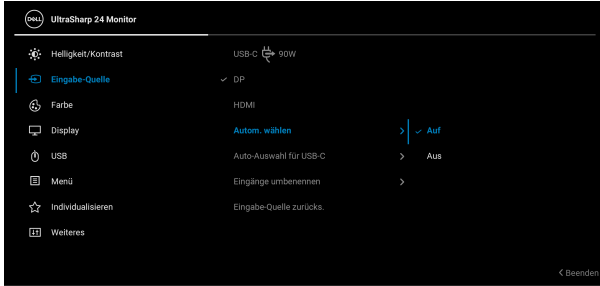

Sie können die folgende Anleitung nutzen, um Auto KVM für Ihren Monitor einzurichten:

1. Stellen Sie sicher, dass **Autom. wählen** auf **Auf** und **Auto-Auswahl für USB-C** auf **Ja** eingestellt ist.

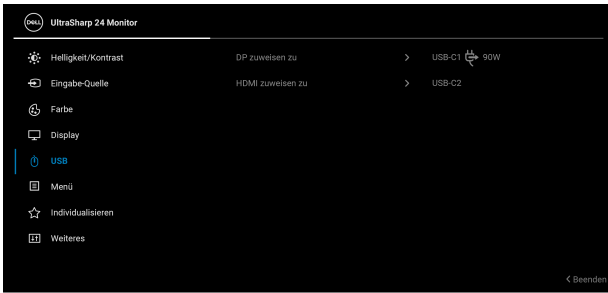

2. Stellen Sie sicher, dass die USB-Anschlüsse und die Videoeingänge entsprechend gekoppelt sind.



 **HINWEIS: Für den USB-C  90W Anschluss sind keine weiteren Einstellungen erforderlich.**

## Maximale Auflösung einstellen

So stellen Sie die maximale Monitorauflösung ein:

Unter Windows<sup>®</sup> 7, Windows<sup>®</sup> 8 und Windows<sup>®</sup> 8.1:

1. Wählen Sie unter Windows<sup>®</sup> 8 und Windows<sup>®</sup> 8.1 die Desktop Kachel zum Wechsel auf den klassischen Desktop.
2. Klicken Sie mit der rechten Maustaste auf den Desktop und klicken Sie auf **Bildschirmauflösung**.
3. Klicken Sie in der Dropdownliste auf die **Bildschirmauflösung** und wählen Sie **1920 x 1080**.
4. Klicken Sie auf **OK**.

Unter Windows<sup>®</sup> 10:

1. Klicken Sie mit der rechten Maustaste auf den Desktop und klicken Sie auf **Anzeigeeinstellungen**.
2. Klicken Sie auf **Erweiterte Anzeigeeinstellungen**.
3. Klicken Sie in der Dropdownliste auf **Auflösung** und wählen Sie **1920 x 1080**.
4. Klicken Sie auf **Anwenden**.



Wenn 1920 x 1080 nicht als Option angezeigt wird, müssen Sie eventuell Ihren Grafiktreiber aktualisieren. Führen Sie die folgenden Schritte aus – je nach Computermodell:

Falls Sie einen Dell Desktop-PC oder tragbaren Computer besitzen:

- Besuchen Sie <http://www.dell.com/support>, geben Sie Ihre Servicekennung ein und laden den aktuellsten Treiber für Ihre Grafikkarte herunter.

Wenn Sie keinen Dell-Computer (tragbar oder Desktop) verwenden:

- Besuchen Sie die Kundendienst-Webseite Ihres Computerherstellers und laden Sie den aktuellsten Grafiktreiber herunter.
- Besuchen Sie die Webseite Ihres Grafikkartenherstellers und laden Sie den aktuellsten Grafikkartentreiber herunter.

## Multi-Monitor Sync (MMS)

Mit Multi-Monitor Sync können mehrere Monitore, die über DisplayPort verkettet sind, eine vordefinierte Gruppe von OSD-Einstellungen im Hintergrund synchronisieren.

Eine OSD-Option, **Multi-Monitor Sync**, im Anzeige Menü ermöglicht es dem Benutzer, die Synchronisation zu aktivieren/deaktivieren.

 **HINWEIS: MMS unterstützt keinen HDMI-Anschluss.**

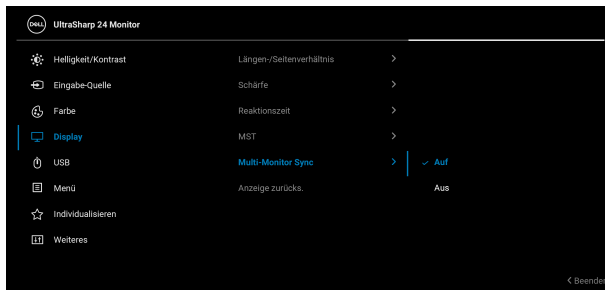

Wenn Monitor 1 MST zum ersten Mal auf **Auf** gesetzt wird (z.B. beim Anschluss von Monitor 2), wird MMS auf **Auf** gestellt.

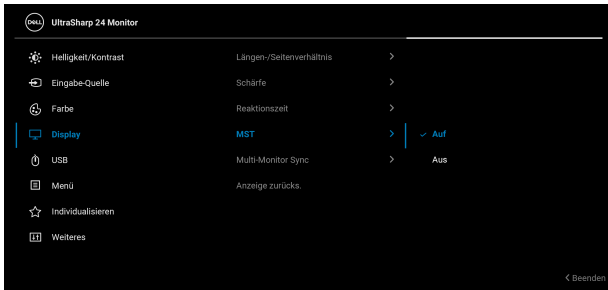

**HINWEIS:** Die folgenden OSD-Einstellungen werden synchronisiert: **Helligkeit, Kontrast, Voreingestellte Modi, Farbtemp., Benutzerfarbe (RGB Verstärkung), Farbton (Film, Spiel Modus), Sättigung (Film, Spiel Modus), Reaktionszeit und Schärfe.**

### Multi-Monitor Sync (MMS) einstellen

Beim erstmaligen Einschalten oder Anschließen eines neuen Monitors beginnt die Synchronisation der Benutzereinstellungen nur, wenn MMS **Auf** geschaltet ist. Alle Monitore sollten die Einstellungen von Monitor 1 synchronisieren.

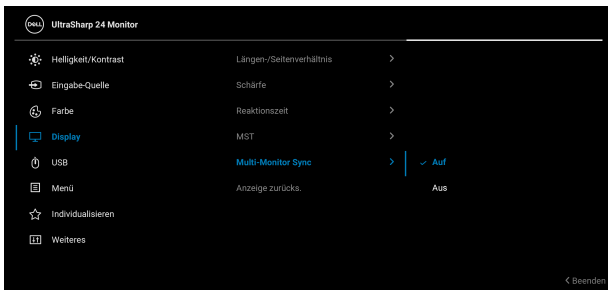



Nach der ersten Synchronisation wird die nachfolgende Synchronisation durch Änderungen an der vordefinierten Gruppe von OSD-Einstellungen von einem beliebigen Node in der Kette gesteuert. Jeder Node kann die Änderungen downstream und upstream initiieren.

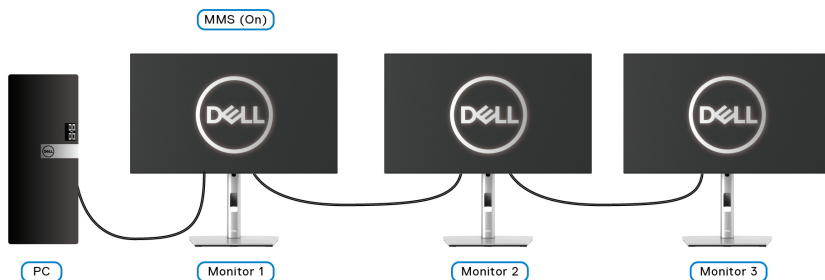

# Problemlösung

**⚠ ACHTUNG:** Bevor Sie die in diesem Abschnitt beschriebenen Schritte ausführen, lesen und befolgen Sie bitte die [Sicherheitshinweise](#).

## Selbsttest

Ihr Monitor verfügt über eine Selbsttestfunktion, mit der Sie überprüfen können, ob der Monitor ordnungsgemäß funktioniert. Wenn Monitor und Computer ordnungsgemäß miteinander verbunden sind, der Monitorbildschirm jedoch leer bleibt, führen Sie bitte wie folgt den Monitor-Selbsttest aus:

1. Schalten Sie sowohl Computer als auch Monitor aus.
2. Trennen Sie das Videokabel von der Rückseite des Computers.
3. Schalten Sie den Monitor ein.

Das schwebende Dialogfenster wird auf schwarzem Hintergrund angezeigt, wenn der Monitor kein Videosignal erkennt, aber sonst ordnungsgemäß funktioniert. Im Selbsttestmodus leuchtet die Betriebsanzeige-LED weiterhin weiß. Außerdem läuft je nach gewählter Eingangsquelle eines der beiden nachstehend dargestellten Dialogfelder über den Bildschirm.

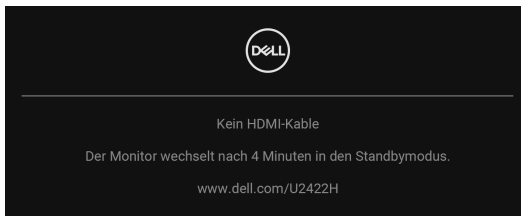

**✍ HINWEIS:** Die Meldung könnte je nach angeschlossenem Eingangssignal leicht unterschiedlich sein.

4. Diese Anzeige erscheint auch im Normalbetrieb, wenn das Videokabel getrennt oder beschädigt ist.
5. Schalten Sie den Monitor aus und schließen Sie das Videokabel neu an; schalten Sie anschließend sowohl den Computer als auch den Monitor wieder ein.

Falls Ihr Monitorbildschirm nach den obigen Schritten immer noch leer bleibt, überprüfen Sie bitte Ihre Videokarte und den Computer; Ihr Monitor funktioniert einwandfrei.



# Menü Sperren/Entsperren und Selbstdiagnose

## Sperren der Netz- und Joystick-Tasten

Sie können die Joystick- und die Netztaste sperren, um den Zugriff auf das OSD-Menü zu verhindern und/oder den Monitor auszuschalten.

Zum Sperren der Tasten:

1. Drücken Sie den Joystick 4 Sekunden lang nach **oben**, **unten**, **links** oder **rechts**, bis ein Einblendmenü erscheint.

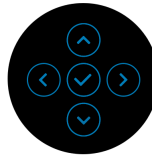
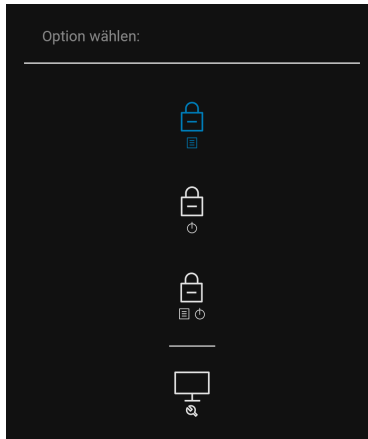

2. Wählen Sie eine der folgenden Optionen:

- **Menü Tasten:** Alle Joystick Funktionen sind gesperrt und für den Benutzer nicht zugänglich.
- **Ein-/Austaste:** Nur die **Ein-/Austaste** ist gesperrt und für den Benutzer nicht zugänglich.
- **Menü + Ein/Aus Tasten:** Die Joystick & die **Ein-/Austaste** ist gesperrt und für den Benutzer nicht zugänglich.

Wenn Sie die Taste(n) entsperren möchten, halten Sie den Joystick 4 Sekunden lang nach **oben**, **unten**, **links** oder **rechts** gedrückt. Wählen Sie das **Entsperren** Symbol, um die Taste(n) zu entsperren.



## Selbstdiagnose

Ihr Monitor ist mit einem integrierten Selbstdiagnose-Werkzeug ausgestattet, das Ihnen bei der Diagnose von Problemen mit dem Monitor oder mit Computer und Grafikkarte helfen kann.

So starten Sie die Selbstdiagnose:

1. Überzeugen Sie sich davon, dass der Bildschirm sauber ist (kein Staub auf dem Bildschirm).
2. Drücken Sie den Joystick 4 Sekunden lang nach **oben**, **unten**, **links** oder **rechts**, bis ein Einblendmenü erscheint.

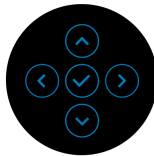
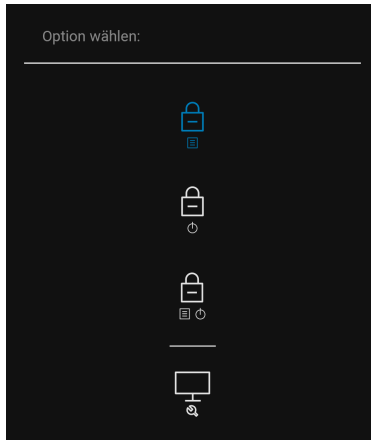

3. Drücken Sie auf den Joystick, um das Diagnose Symbol zu markieren und drücken Sie anschließend auf den Joystick, woraufhin ein grauer Bildschirm erscheint.

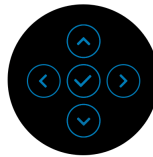
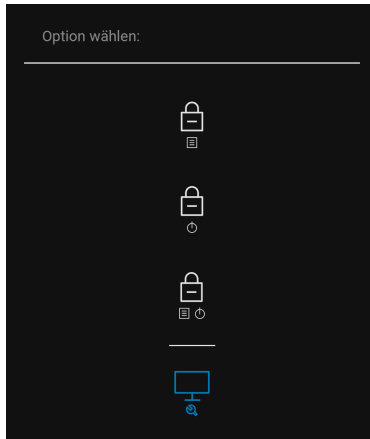

4. Untersuchen Sie das Bild aufmerksam auf Unregelmäßigkeiten.
5. Drücken Sie den Joystick nach **oben**. Der Bildschirm wird nun in rot angezeigt.
6. Untersuchen Sie das Bild auf Auffälligkeiten.
7. Wiederholen Sie die Schritte 5 und 6; das Bild wird der Reihe nach in grün, blau, schwarz, weiß und mit Text angezeigt.

Nach der Anzeige des Bildschirms mit Text ist der Test abgeschlossen. Drücken Sie den Joystick erneut nach **oben**, um das Menü zu verlassen.



## USB-C Ladung immer an (Nur U2422HE)

Mit dem Monitor können Sie Ihr Notebook oder Ihre mobilen Geräte über das USB-C Kabel aufladen, auch wenn der Monitor ausgeschaltet ist. Unter [USB-C Aufladung 90W \(nur U2422HE\)](#) finden Sie weitere Informationen.

## Monitor-Firmware aktualisieren

Sie können Ihre aktuelle Firmwareversion unter [Firmware](#) überprüfen. Wenn dies nicht verfügbar ist, besuchen Sie die Dell Download Support Seite für das neueste Anwendungsinstallationsprogramm (**Monitor Firmware Update Utility.exe**) und lesen Sie die Bedienungsanleitung zur Firmware Aktualisierung: [www.dell.com/U2422H](http://www.dell.com/U2422H), [www.dell.com/U2422HX](http://www.dell.com/U2422HX) oder [www.dell.com/U2422HE](http://www.dell.com/U2422HE).

## Allgemeine Probleme

In der folgenden Tabelle finden Sie grundlegende Informationen zu allgemeinen Monitorproblemen und zu möglichen Lösungen:

Allgemeine Symptome	Beschreibung	Mögliche Lösungen
Kein Bild/ Betriebsanzeige- LED leuchtet nicht	Kein Bild	<ul style="list-style-type: none"><li>• Achten Sie darauf, dass das Videosignalkabel richtig und fest an Monitor und Computer angeschlossen ist.</li><li>• Überzeugen Sie sich davon, dass die Steckdose ausreichend Strom liefert, indem Sie einfach vorübergehend ein anderes Gerät anschließen.</li><li>• Vergewissern Sie sich, dass die <b>Ein-/Austaste</b> komplett eingedrückt ist.</li><li>• Stellen Sie über das Eingabequelle <a href="#">Eingabe-Quelle</a> Menü sicher, dass die richtige Eingangsquelle ausgewählt ist.</li></ul>



Kein Bild/ Betriebsanzeige- LED leuchtet	Kein Bild oder keine Helligkeit	<ul style="list-style-type: none"> <li>• Erhöhen Sie die Werte für Helligkeit und Kontrast über das OSD.</li> <li>• Führen Sie den Monitorselbsttest aus.</li> <li>• Überprüfen Sie die Stecker am Videokabel auf verbogene oder abgebrochene Kontaktstifte.</li> <li>• Starten Sie die Selbstdiagnose.</li> <li>• Stellen Sie über das Eingabequelle <b>Eingabe-Quelle</b> Menü sicher, dass die richtige Eingangsquelle ausgewählt ist.</li> </ul>
Unscharfes Bild	Bild ist unscharf, verschwommen oder weist Geistbilder auf	<ul style="list-style-type: none"> <li>• Verzichten Sie auf Videoverlängerungskabel.</li> <li>• Setzen Sie den Monitor auf die Werkseinstellungen zurück.</li> <li>• Die Bildauflösung auf das richtige Längen-/Breitenverhältnis ändern.</li> </ul>
Zittriges/ verwackeltes Videobild	Unruhiges Bild oder leichte Bewegungen	<ul style="list-style-type: none"> <li>• Setzen Sie den Monitor auf die Werkseinstellungen zurück.</li> <li>• überprüfen Sie die Umgebungsbedingungen.</li> <li>• Bringen Sie den Monitor in einen anderen Raum und testen Sie ihn dort.</li> </ul>
Fehlende Bildpunkte	LCD-Bildschirm weist Punkte auf	<ul style="list-style-type: none"> <li>• Schalten Sie den Monitor aus und wieder ein.</li> <li>• Permanent nicht leuchtende Pixel zählen zu den natürlichen Defekten, die bei der LCD-Technologie auftreten können.</li> <li>• Weitere Informationen zu Dell-Monitor Qualität und Pixel finden Sie auf den Dell-Internetseiten: <a href="http://www.dell.com/pixelguidelines">http://www.dell.com/pixelguidelines</a>.</li> </ul>



Dauerhaft leuchtende Pixel	LCD-Bildschirm weist helle Punkte auf	<ul style="list-style-type: none"> <li>• Schalten Sie den Monitor aus und wieder ein.</li> <li>• Permanent nicht leuchtende Pixel zählen zu den natürlichen Defekten, die bei der LCD-Technologie auftreten können.</li> <li>• Weitere Informationen zu Dell-Monitor Qualität und Pixel finden Sie auf den Dell-Internetseiten: <a href="http://www.dell.com/pixelguidelines">http://www.dell.com/pixelguidelines</a>.</li> </ul>
Helligkeitsprobleme	Bild zu dunkel oder zu hell	<ul style="list-style-type: none"> <li>• Setzen Sie den Monitor auf die Werkseinstellungen zurück.</li> <li>• Stellen Sie Helligkeit und Kontrast über das OSD ein.</li> </ul>
Geometrische Verzerrungen	Bild ist nicht richtig zentriert	<ul style="list-style-type: none"> <li>• Setzen Sie den Monitor auf die Werkseinstellungen zurück.</li> </ul>
Horizontale/vertikale Linien	Bild weist eine oder mehrere Linien auf	<ul style="list-style-type: none"> <li>• Setzen Sie den Monitor auf die Werkseinstellungen zurück.</li> <li>• Führen Sie den Monitor-Selbsttest aus und prüfen Sie, ob die Linien auch im Selbsttestmodus vorhanden sind.</li> <li>• Überprüfen Sie die Stecker am Videokabel auf verbogene oder abgebrochene Kontaktstifte.</li> <li>• Starten Sie die Selbstdiagnose.</li> </ul>





Synchronisierungsprobleme	Bildschirm ist verzerrt oder wirkt zerrissen	<ul style="list-style-type: none"> <li>• Setzen Sie den Monitor auf die Werkseinstellungen zurück.</li> <li>• Führen Sie den Monitor-Selbsttest durch und prüfen Sie, ob die Anzeige auch im Selbsttestmodus verzerrt wirkt.</li> <li>• Überprüfen Sie die Stecker am Videokabel auf verbogene oder abgebrochene Kontaktstifte.</li> <li>• Starten Sie den Computer im abgesicherten Modus neu.</li> </ul>
Sicherheitsrelevante Themen	Sichtbare Anzeichen von Rauch oder Funken	<ul style="list-style-type: none"> <li>• Verzichten Sie auf eigenmächtige Reparaturversuche.</li> <li>• Wenden Sie sich unverzüglich an Dell.</li> </ul>
Abschaltprobleme	Monitor schaltet sich aus und wieder ein	<ul style="list-style-type: none"> <li>• Achten Sie darauf, dass das Videosignalkabel richtig und fest an Monitor und Computer angeschlossen ist.</li> <li>• Setzen Sie den Monitor auf die Werkseinstellungen zurück.</li> <li>• Führen Sie den Monitor-Selbsttest aus und prüfen Sie, ob das Ausschaltproblem auch im Selbsttestmodus auftritt.</li> </ul>
Fehlende Farben	Im Bild fehlen Farben	<ul style="list-style-type: none"> <li>• Führen Sie den Monitorselbsttest aus.</li> <li>• Achten Sie darauf, dass das Videosignalkabel richtig und fest an Monitor und Computer angeschlossen ist.</li> <li>• Überprüfen Sie die Stecker am Videokabel auf verbogene oder abgebrochene Kontaktstifte.</li> </ul>





Falsche Farben	Unzureichende Farbdarstellung	<ul style="list-style-type: none"> <li>Versuchen Sie verschiedene <b>Voreingestellte Modi im Farbe</b> Einstellungs-OSD. Passen Sie den <b>R/G/B</b> Wert unter <b>Benutzerfarbe</b> im Einstellungs-OSD <b>Farbe</b> an.</li> <li>Ändern Sie das <b>Eingangsfarbformat</b> im Einstellungs-OSD <b>Farbe</b> in <b>RGB</b> oder <b>YCbCr/YPbPr</b>.</li> <li>Starten Sie die Selbstdiagnose.</li> </ul>
Nachbildefekt (Eingebranntes Bild), verursacht durch längere Darstellung von Standbildern	Ein schwaches Nachbild eines statischen Bildes erscheint auf dem Bildschirm	<ul style="list-style-type: none"> <li>Stellen Sie den Bildschirm so ein, dass er sich nach einigen Minuten der Inaktivität ausschaltet. Dies kann in den Energieoptionen von Windows oder im Energiesparmodus von Mac eingestellt werden.</li> <li>Alternativ können Sie einen Bildschirmschoner mit dynamisch wechselnden Bildinhalten nutzen.</li> </ul>

## Produktspezifische Probleme

Allgemeine Symptome	Beschreibung	Mögliche Lösungen
Bild ist zu klein	Das Bild ist auf dem Bildschirm zentriert, füllt aber nicht den gesamten Anzeigebereich aus	<ul style="list-style-type: none"> <li>Prüfen Sie die <b>Längen-/Seitenverhältnis</b> Einstellungen im OSD-Menü <b>Display</b>.</li> <li>Setzen Sie den Monitor auf die Werkseinstellungen zurück.</li> </ul>



Monitor lässt sich nicht mit den Bedienfeldtasten einstellen	OSD-Menü wird nicht am Bildschirm angezeigt	<ul style="list-style-type: none"> <li>• Schalten Sie den Monitor aus, trennen Sie das Netzkabel, schließen Sie es wieder an und schalten Sie den Monitor wieder ein.</li> <li>• Prüfen Sie, ob das OSD-Menü gesperrt ist. Falls ja, halten Sie zur Freigabe die Menü-/Funktionstaste neben der <b>Ein-/Austaste</b> 4 Sekunden lang gedrückt (für weitere Informationen, siehe <a href="#">Sperre</a>).</li> </ul>
Kein Eingangssignal wenn Bedientasten gedrückt werden	Kein Bild; die LED leuchtet weiß auf	<ul style="list-style-type: none"> <li>• Überprüfen Sie die Signalquelle. Vergewissern Sie sich, dass sich der Computer nicht im Standbymodus befindet. Dazu bewegen Sie die Maus oder drücken eine beliebige Taste an der Tastatur.</li> <li>• Überprüfen Sie, ob das Signalkabel richtig eingesteckt ist. Ziehen Sie nötigenfalls das Signalkabel und stecken Sie es wieder ein.</li> <li>• Setzen Sie den Computer oder das Videoabspielprogramm zurück.</li> </ul>
Das Bild füllt nicht den gesamten Bildschirm	Der Bildschirm wird horizontal oder vertikal nicht komplett vom Bild gefüllt	<ul style="list-style-type: none"> <li>• Je nach Videoformat (Bildseitenverhältnis) von DVDs kann der Monitor ein Vollbild anzeigen.</li> <li>• Starten Sie die Selbstdiagnose.</li> </ul>
Kein Video am HDMI  / DisplayPort  Anschluss	Beim Anschluss an ein Dongle/Docking-Gerät über den Anschluss gibt es kein Video, wenn das Thunderbolt Kabel vom Notebook getrennt/ eingesteckt wird	<ul style="list-style-type: none"> <li>• Ziehen Sie das HDMI/DisplayPort Kabel vom Dongle/Docking-Gerät ab und schließen Sie das Docking Thunderbolt Kabel an das Notebook an. Schließen Sie das HDMI/ DisplayPort Kabel 7 Sekunden später an.</li> </ul>





Kein Video am USB-C Anschluss  (nur U2422HE)	Beim Anschluss an ein Dongle/Docking-Gerät über den Anschluss gibt es kein Video, wenn das Thunderbolt Kabel vom Notebook getrennt/ eingesteckt wird	<ul style="list-style-type: none"> <li>• Ziehen Sie das USB-C Kabel vom Dongle/Docking-Gerät ab und schließen Sie das Docking Thunderbolt Kabel an das Notebook an. Schließen Sie das USB-C Kabel 7 Sekunden später an.</li> </ul>
Keine Netzwerkverbindung (nur U2422HE)	Netzwerk ausgefallen oder unterbrochen	<ul style="list-style-type: none"> <li>• Überprüfen Sie, ob <b>USB-C Priorisierung</b> auf <b>Hohe Datengeschwindigkeit</b> eingestellt ist.</li> <li>• Schalten Sie den Bildschirm während der Netzwerkverbindung nicht aus.</li> </ul>

## Universal Serial Bus (USB) spezifische Probleme

Allgemeine Symptome	Beschreibung	Mögliche Lösungen
USB-Schnittstelle funktioniert nicht	USB-Peripheriegeräte funktionieren nicht	<ul style="list-style-type: none"> <li>• Vergewissern Sie sich, dass der Monitor eingeschaltet ist.</li> <li>• Trennen Sie das Upstream-Kabel zum Computer ab, schließen Sie es anschließend wieder an.</li> <li>• Trennen Sie USB-Peripheriegeräte (Downstream-Anschluss) ab, schließen Sie diese anschließend wieder an.</li> <li>• Schalten Sie den Monitor aus und wieder ein.</li> <li>• Starten Sie den Computer neu.</li> <li>• Manche USB-Geräte wie externe Festplatten benötigen eine kräftigere Stromversorgung; schließen Sie das entsprechende Gerät direkt an den Computer an.</li> </ul>



<p>Der USB-C Anschluss  liefert keinen Strom (nur U2422HE)</p>	<p>USB Peripheriegeräte können nicht aufgeladen werden</p>	<ul style="list-style-type: none"> <li>Überprüfen Sie, ob das angeschlossene Gerät mit der USB-C Spezifikation kompatibel ist. Der USB-C Port  unterstützt USB 3.2 Gen2 und eine Leistung von 90 W.</li> <li>Überprüfen Sie, ob Sie das mit Ihrem Monitor mitgelieferte USB-C Kabel verwenden.</li> </ul>
<p>Die superschnelle USB 10 Gbps (USB 3.2 Gen2) Schnittstelle ist langsam</p>	<p>Superschnelle USB 10 Gbps (USB 3.2 Gen2) Peripheriegeräte sind zu langsam oder funktionieren überhaupt nicht</p>	<ul style="list-style-type: none"> <li>Überprüfen Sie, ob Ihr Computer Superschnell USB 10 Gbps (USB 3.2 Gen2)-fähig ist.</li> <li>Manche Computer verfügen sowohl über USB 3.2-, USB 2.0- als auch über USB 1.1-Ports. Überzeugen Sie sich davon, dass der richtige USB-Port genutzt wird.</li> <li>Trennen Sie das Upstream-Kabel zum Computer ab, schließen Sie es anschließend wieder an.</li> <li>Trennen Sie USB-Peripheriegeräte (Downstream-Anschluss) ab, schließen Sie diese anschließend wieder an.</li> <li>Starten Sie den Computer neu.</li> </ul>
<p>Drahtlose USB Peripheriegeräte funktionieren nicht mehr, wenn ein USB 3.2 Gerät angeschlossen wird</p>	<p>Drahtlose USB Peripheriegeräte reagieren langsam oder funktionieren nur, wenn der Abstand zwischen dem Gerät und dem Empfänger kleiner wird</p>	<ul style="list-style-type: none"> <li>Vergrößern Sie den Abstand zwischen den USB 3.2 Peripheriegeräten und dem WLAN USB Empfänger.</li> <li>Stellen Sie Ihren WLAN USB Empfänger so nah wie möglich an den USB Peripheriegeräten auf.</li> <li>Verwenden Sie ein USB-Verlängerungskabel, um den WLAN USB Empfänger so weit wie möglich vom USB 3.2 Port entfernt aufzustellen.</li> </ul>



# Anhang

## **ACHTUNG: Sicherheitshinweise**

**⚠ ACHTUNG: Die Verwendung von anderen als in dieser Dokumentation angegebenen Bedienelementen, Anpassungen oder Verfahren kann zu Schock-, elektrischen und/oder mechanischen Gefahren führen.**

Weitere Informationen über Sicherheitshinweise finden unter Sicherheit, Umweltschutz und Bestimmungen (SERI).

## **FCC-Erklärungen (nur für die USA) und weitere rechtliche Informationen**

Lesen Sie bitte die Webseite über rechtliche Konformität unter [www.dell.com/regulatory\\_compliance](http://www.dell.com/regulatory_compliance) für die FCC-Erklärungen und weitere rechtliche Informationen.

## **Kontakt zu Dell**

Kunden in den Vereinigten Staaten wählen die Nummer 800-WWW-DELL (800-999-3355).

**📌 HINWEIS: Haben Sie keine aktive Internetverbindung, können Sie Kontaktinformationen auf Ihrem Kaufbeleg, dem Verpackungsbeleg, der Rechnung oder im Dell-Produktkatalog finden.**

**Dell bietet mehrere Online und auf Telefon basierende Support- und Service-Optionen. Die Verfügbarkeit ist je nach Land und Produkt unterschiedlich, so dass einige Service-Optionen in Ihrer Region eventuell nicht verfügbar sind.**

- Online technische Hilfe — [www.dell.com/support/monitors](http://www.dell.com/support/monitors)
- Kontakt zu Dell — [www.dell.com/contactdell](http://www.dell.com/contactdell)

## **EU Produktdatenbank für Energielabel und Produktinformationsblatt**

U2422H: <https://eprel.ec.europa.eu/qr/414164>

U2422H WOST: <https://eprel.ec.europa.eu/qr/419925>

U2422HE: <https://eprel.ec.europa.eu/qr/414161>

