



Dell UltraSharp 24 Monitör - U2422H/U2422HX/U2422HE Kullanıcı Kılavuzu

Model: U2422H/U2422HX/U2422HE
Düzenleyici model U2422Hb/U2422HEb



 **NOT: NOT, bilgisayarınızı daha iyi kullanmanıza yardımcı olacak önemli bilgileri göstermektedir.**

 **DİKKAT: DİKKAT** talimatlara uygun hareket edilmediğinde donanımda zarar ya da veri kaybına neden olabilecek durumları göstermektedir.

 **UYARI: UYARI**, mal zararı, kişisel yaralanma ya da ölümlle sonuçlanabilecek durumları göstermektedir.

© 2021 Dell Inc. veya yan kurumları. Tüm hakları saklıdır. Dell, EMC ve diğer ticari markalar Dell Inc.'in veya yan kuruluşlarının ticari markalarıdır. Diğer ticari markalar kendi sahiplerinin ticari markaları olabilir.

2021 - 01

Rev. A00

İçindekiler

Monitörünüz Hakkında	6
Paketin İçindekiler	6
Ürün Özellikleri	8
Parçaları ve Kumandaları Tanıma	10
Önden Görünüm	10
Arkadan Görünüm	11
Alttan Görünüm	12
Monitörün Teknik Özellikleri	17
Monitör Çözünürlüğü Teknik Özellikleri	19
Desteklenen Video Modları	19
Ön Ayarlı Görüntüleme Modları	19
Çok Akışlı Aktarma (MST) Modları	20
Monitör Elektrik Teknik Özellikleri	20
Monitör Fiziksel Özellikleri	22
Monitör Çevresel Özellikleri	23
Pim Atamaları	24
Tak-Çalıştır Uyumluluğu	26
Evrensel Seri Yol (USB) Arayüzü	26
USB 3.2 İndirme Konektörü	27
USB-C Konektörü	27
USB Bağlantı Noktaları	28
RJ45 Konektör (Yalnızca U2422HE)	29
LCD Monitör Kalite ve Piksel Politikası	31
Bakım Kuralları	31
Monitörünüzün Temizlenmesi	31
Monitörü Kurma	32
Standın Takılması	32



Kabloların Düzenlenmesi	35
Monitörün Bağlantılarının Yapılması	35
DisplayPort (DisplayPort - DisplayPort) kablosunu bağlama	36
HDMI Kablosunun bağlanması	37
USB-C Kablosunu Bağlama (Yalnızca U2422HE)	37
DP Çoklu Akış Aktarımı (MST) İşlevi için Monitörü Bağlama	38
USB-C Çok Akışlı Aktarma (MST) işlevi için monitörü bağlama (Yalnızca U2422HE)	38
Monitörü RJ45 Kablosu için Bağlama (İsteğe Bağlı) (Yalnızca U2422HE)	39
USB-C'den USB-A'ya Kablo Bağlama	39
Dell Güç Düğmesi Eşitlemesi (DPBS)	
(Yalnızca U2422HE)	40
Monitörü DPBS için İlk Kez Bağlama	43
DPBS İşlevini Kullanma	44
USB-C Çok Akışlı Aktarma (MST) İşlevi için Monitörü bağlama	47
Monitörü USB-C için Bağlama	48
Eğdirme, Döndürme ve Dikey Uzatmanın Kullanılması	50
Eğdirme, Döndürme	50
Dikey Uzatma	51
Monitörün Döndürülmesi	51
Saat Yönünde Çevir	52
Saatin Tersi Yönde Çevirin	52
Ekranınızın Döner Ekran Ayarlarının Yapılması	53
Monitör Standının Çıkartılması	54
VESA Duvara Montaj (isteğe bağlı)	54
Monitörün Kullanılması	56
Monitörü Açma	56
Oyun Kolu Kontrolünü kullanma	56
Oyun Kolu işlevleri	57
Ana Menüü Kullanma	57
Menü Başlatıcıyı Kullanma	57



Menü Başlatıcı Ayrıntıları	58
OSD Menü Ayrıntıları	59
OSD Mesajları	74
İlk Ayar	74
OSD Uyarı Mesajları	75
KVM Anahtarını Ayarlama (Yalnızca U2422HE)	79
Oto KVM'yi Ayarlama (sadece U2422HE)	81
En Yüksek Çözünürlüğün Ayarlanması	82
Çoklu Monitör Eşitlemesi (MMS)	83
Çoklu Monitör Eşitlemesini (MMS) Ayarlama	84
Sorun Giderme	85
Kendi Kendini Test	85
Menüyü Kilitleme/Kilidini Açma ve Yerleşik Tanılama	86
Güç ve Kumanda Kolu Düğmelerini Kilitleme	86
Dahili Arıza Teşhis	87
USB-C Şarjı Daima Açık (Yalnızca U2422HE)	89
Monitör Ürün Yazılımını Güncelleme	89
Sık Karşılaşılan Sorunlar	89
Ürüne Özgü Sorunlar	93
Evrensel Seri Yola (USB) Özgü Sorunlar	95
Ek	97
FCC Uyarıları (Yalnızca ABD) ve Diğer Yasal Bilgiler	97
Dell ile İrtibata Geçme	97
Enerji Etiketleri ve Ürün Bilgi Sayfası için AB Ürün Veritabanı	97





Monitörünüz Hakkında

Monitörünüzle, aşağıdaki tabloda listelenen parçalar birlikte gelmektedir. Eğer herhangi bir parça eksikse, Dell teknik desteği ile temasa geçin. Ayrıntılı bilgi için, bkz. [Dell ile İrtibata Geçme](#).

- NOT: Bazı öğeler isteğe bağlı olabilir ve monitörünüzle birlikte gönderilmeyebilir. Bazı özellikler bazı ülkelerde sunulmuyor olabilir.**
- NOT: Başka bir yerden satın aldığınız bir standı takıyorsanız, standla birlikte verilen kurulum talimatlarını uygulayın.**

Paketin İçindekiler

	Ekran
	Stand Yükselticisi
	Stand Tabanı











	Elektrik kablosu (ülkeye göre farklılık gösterir)
	DP1.4 Kablosu (DP - DP) (yalnızca U2422H/ U2422HE) Kablo uzunluğu: 1,80 M
	USB-A - USB-C Gen2 Kablo Kablo uzunluğu: 1,00 M
	HDMI 2.0 Kablo (yalnızca U2422HX) Kablo uzunluğu: 1,80 M
	USB-C - USB-C Gen2 Kablo (yalnızca U2422HE) Kablo uzunluğu: 1,00 M
	<ul style="list-style-type: none">• Hızlı Başlangıç Kılavuzu• Fabrika Kalibrasyon Raporu• Güvenlik, Çevresel ve Yasal Bilgiler





Ürün Özellikleri

Dell U2422H/U2422HX/U2422HE monitör, aktif matrisli, İnce Film Transistörlü (TFT), Sıvı Kristal Ekranı (LCD) ve LED arka ışığa sahiptir. Monitörün özellikleri arasında şunlar bulunmaktadır:

- 60,47 cm (23,80 inç) görüntülenebilir alan (çaprazlamasına ölçülür). 1920 x 1080 (16:9) çözünürlük, ayrıca daha düşük çözünürlükler için tam ekran desteği.
- Bir oturma veya bekleme konumundan görüntülemeye izin vermek için geniş görüntüleme açısı.
- Renk gamı sRGB %100 ve Kay. 709 %100, ortalama Delta E < 2 ile; ayrıca DCI-P3 %85'i destekler.
- DisplayPort, HDMI ve USB-C ile dijital bağlantı (DP Alternatif Modu ile) (yalnızca U2422HE).
- Video ve veri sinyali alırken uyumlu bir bilgisayara güç sağlayan (PD 90 W) tekli USB C (U2422HE).
- Eğdirme, döndürme, yükseklik ve döndürme ayarlama özellikleri.
- Ultra ince kenar çoklu monitör kullanımında kenar boşluğunu en aza indirerek akıllı görüntüleme deneyiminde kolay kurulum yapılmasına olanak sağlar.
- Esnek montaj çözümleri için çıkartılabilir stand ve Video Electronics Standards Association (VESA™) 100 mm montaj delikleri.
- U2422H/U2422HX, 1 USB-C yukarı akış bağlantı noktası  (sadece veri, USB 3.2 Gen2, 10 Gbps), 2 süper hızlı USB 10 Gbps (USB 3.2 Gen2) Type-A aşağı yönlü bağlantı noktaları  , 1 süper hızlı USB 10 Gbps (USB 3.2 Gen2) Type-A aşağı yönlü şarj bağlantı noktaları  ve 1 süper hızlı USB 10 Gbps (USB 3.2 Gen2) Type-C aşağı yönlü bağlantı noktası  ile donatılmıştır.
- U2422HE 1 USB-C yukarı akış bağlantı noktası  (video ve veri; DP1.4 Alternatif mod ile, PD, 90 W'a kadar), 1 USB-C yukarı yönlü bağlantı noktası  (sadece veri, USB 3.2 Gen2, 10 Gbps), 3 süper hızlı USB 10 Gbps (USB 3.2 Gen2) Type-A aşağı yönlü bağlantı noktaları  , 1 süper hızlı USB 10 Gbps (USB 3.2 Gen2) Type-A aşağı yönlü bağlantı noktası  ve 1 süper hızlı USB 10 Gbps (USB 3.2 Gen2) Type-C aşağı yönlü bağlantı noktası  ile donatılmıştır.



- USB-C  ve RJ45 bağlantı noktaları  , tek kablolu, ağ bağlantılı bir deneyim (sadece U2422HE) sağlar.
- Sistem tarafından destekleniyorsa Tak ve çalıştır özelliği.
- Kolay ayarlama ve ekran optimizasyonu için Ekranda Gösterimli (OSD) ayarlar.
- Güç ve OSD düğmeleri kilitlenir.
- Güvenlik kilidi yuvası.
- Stand kilidi.
- \leq Bekleme modunda 0,3 W.
- Titremeyen ekran ile göz konforunuzu optimize edin.



UYARI: Monitörden gelen olası uzun dönem mavi ışık emisyonu etkileri göz yorgunluğu, dijital göz gerginliği ve benzeri dahil olmak üzere gözlere zarar verebilir. ComfortView Plus özelliği, göz konforunu optimize etmek için monitörden çıkan mavi ışık miktarını azaltmak için tasarlanmıştır. Monitör, düşük mavi ışıklı panel kullanır ve fabrika ayarlarına sıfırlama/varsayılan ayar modunda TÜV Rheinland ile uyumludur (Brightness (Parlaklık): %75, Contrast (Kontrast): %75, CCT: 6500K, Preset mode (Ön Tanımlı Modlar): Standard (Standart))



Parçaları ve Kumandaları Tanıma

Önden Görünüm



Monitör standıyla önden görünüm

No.	Tanım	Kullanım
1	Güç LED göstergesi	Kesintisiz beyaz ışık, monitörün açık olduğunu ve normal şekilde çalıştığını gösterir. Yanıp sönen beyaz ışık, monitörün Bekleme Modunda olduğunu gösterir.



Arkadan Görünüm



Monitör standıyla arkadan görünüm

No.	Tanım	Kullanım
1	VESA montaj delikleri (100 mm x 100 mm - Arkadan takılan VESA Kapak)	VESA uyumlu montaj kiti (100 mm x 100 mm) kullanarak duvara monte edilen monitör.
2	Yasal bildirim etiketi	Yasal onayları listeler.
3	Stand açma düğmesi	Standı monitörden ayırır.
4	Barkod, Seri numarası ve Servis Etiketi	Monitör ayrıntılarını ve destek bilgilerini içerir. Teknik destek için Dell ile görüşmeniz gerekiyorsa bu etikete bakın.
5	Güç Açma/Kapama düğmesi	Monitörü açık veya kapalı konumuna getirmek içindir.
6	Oyun kolu	OSD menüsünü kontrol etmek için kullanın. (Ayrıntılı bilgi için, bkz. Monitörün Kullanılması)
7	Kablo yönetimi yuvası	Yuvasıdan geçirerek kabloları yerleştirmek için kullanılır.





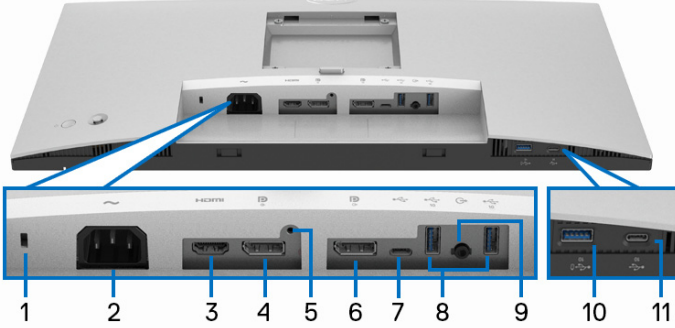







Alttan Görünüm U2422H/U2422HX



Monitör standı olmadan alttan görünüm

No.	Tanım	Kullanım
1	Güvenlik kilidi yuvası	Güvenlik kilidi ile monitörü sabitleyebilirsiniz (güvenlik kilidi dahil değildir).
2	Güç konektörü ~	Güç kablosunu bağlayın (monitörünüz ile gönderilir).
3	HDMI bağlantı noktası HDMI	Bilgisayarınızı HDMI kablosu ile bağlayın (U2422H ile gönderilir).
4	DisplayPort DP	Bilgisayarınızı DisplayPort kablosu ile bağlayın.
5	Stand kilidi özelliği	Standı, M3 x 6 mm vidalarla (vidalar ürünle birlikte verilmemektedir) monitöre kilitleyin.
6	DisplayPort DP (çıkış) 	MST (çok akışlı aktarım) özellikli monitör için DisplayPort çıkışı. MST'yi etkinleştirmek için, bkz. DP Çoklu Akış Aktarımı (MST) İşlevi için Monitörü Bağlama . NOT: DisplayPort çıkışı DP konektörünü kullanırken lastik fişi çıkarın.



7	USB-C yukarı akış bağlantı noktası  (sadece veri)	Monitörünüzle birlikte gelen USB-A - USB-C kablosunu, monitörünüze ve bilgisayarınıza bağlayın. Bu bağlantı noktası  10 Gbps (USB 3.2 Gen2) değerinde USB veri aktarımını destekler. Bu kablo bağlandığında, monitördeki USB konektörlerini  kullanabilirsiniz. NOT: Windows 10'dan önceki Windows sürümlerinde USB-C desteklenmez.
8	Süper hızlı USB 10 Gbps (USB 3.2 Gen2) Type-A aşağı akış bağlantı noktası (2) 	USB aygıtlarınızı bağlayın.** NOT: Bu bağlantı noktasını kullanmak için, USB-A - USB-C kablosunu (monitörünüz ile gönderilir) monitörünüzdeki USB-C yukarı yükleme bağlantı noktasına  (sadece veri) ve bilgisayarınıza bağlamalısınız.
9	Ses hat çıkışı bağlantı noktası 	Harici hoparlörleri bağlayın.*
10	Süper hızlı USB 10 Gbps (USB 3.2 Gen2) Güç Şarjlı Type-A aşağı akış bağlantı noktası 	USB aygıtınızı ** bağlayın veya aygıtınızı şarj edin NOT: Bu bağlantı noktasını kullanmak için, USB-A - USB-C kablosunu (monitörünüz ile gönderilir) monitörünüzdeki USB-C yukarı yükleme bağlantı noktasına  (sadece veri) ve bilgisayarınıza bağlamalısınız.
11	USB-C aşağı akış bağlantı noktası  (10 Gbps, 15 W)	USB aygıtlarınızı bağlayın.** NOT: Bu bağlantı noktasını kullanmak için, USB-A - USB-C kablosunu (monitörünüz ile gönderilir) monitörünüzdeki USB-C yukarı yükleme bağlantı noktasına  (sadece veri) ve bilgisayarınıza bağlamalısınız.

*Ses hat çıkışı konektörü, kulaklık kullanımını desteklememektedir.

**Sinyal etkileşiminden kaçınmak için, kablosuz bir USB aygıtı bir USB indirme bağlantı noktalarında, komşu port(lar)a herhangi bir diğer USB aygıtının bağlanması ÖNERİLMEZ.





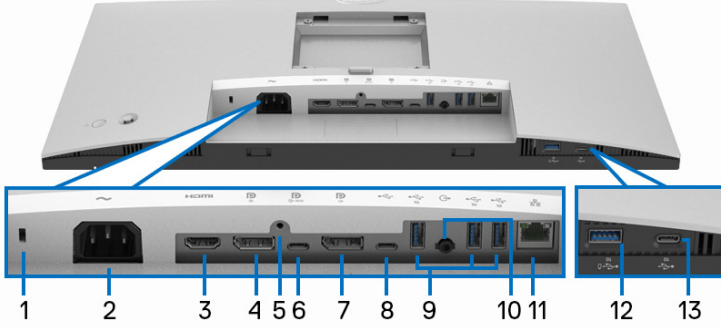







U2422HE













Monitör standı olmadan alttan görünüm

No.	Tanım	Kullanım
1	Güvenlik kilidi yuvası	Güvenlik kilidi ile monitörü sabitler (güvenlik kilidi dahil değildir).
2	Güç konektörü ~	Güç kablosunu bağlayın (monitörünüz ile gönderilir).
3	HDMI bağlantı noktası HDMI	Bilgisayarınızı HDMI kablosu ile bağlayın.
4	DisplayPort DP	Bilgisayarınızı DisplayPort kablosu ile bağlayın.
5	Stand kilidi özelliği	Standı, M3 x 6 mm vidalarla (vidalar ürünle birlikte verilmemektedir) monitöre kilitleyin.



<p>6</p>	<p>USB-C yukarı akış bağlantı noktası  (video + veri)</p>	<p>Monitörünüz ile birlikte gelen USB-C - USB-C kablosunu bilgisayara veya mobil cihaza bağlayın. Bu bağlantı noktası USB Güç Gönderimini, Veri ve DisplayPort video sinyalini destekler.</p> <p>Süper hızlı USB 10 Gbps (USB 3.2 Gen2) Type-C bağlantı noktası  en hızlı aktarım hızını sunar ve DP 1.4 ile alternatif mod maksimum 1920 x 1080 çözünürlükte 60 Hz, PD 20 V/4,5 A, 15 V/3 A, 9 V/3 A, 5 V/3 A değerlerini destekler.</p> <p>NOT: Windows 10'dan önceki Windows sürümlerinde USB-C desteklenmez.</p>
<p>7</p>	<p>DisplayPort  (çıkış)</p> 	<p>MST (çok akışlı aktarım) özellikli monitör için DisplayPort çıkışı. MST'yi etkinleştirmek için, bkz. DP Çoklu Akış Aktarımı (MST) İşlevi için Monitörü Bağlama.</p> <p>NOT: DisplayPort çıkışı  konektörünü kullanırken lastik fişi çıkarın.</p>
<p>8</p>	<p>USB-C yukarı akış bağlantı noktası  (sadece veri)</p> 	<p>Monitörünüzle birlikte gelen USB-A - USB-C kablosunu, monitörünüze ve bilgisayarınıza bağlayın. Bu bağlantı noktası  10 Gbps (USB 3.2 Gen2) değerinde USB veri aktarımını destekler. Bu kablo bağlandığında, monitördeki USB konektörlerini  kullanabilirsiniz.</p> <p>NOT: Windows 10'dan önceki Windows sürümlerinde USB-C desteklenmez.</p> <p>NOT: USB-C yukarı akış bağlantı noktası  (yalnızca veri) konektörünü kullanırken lastik tapayı çıkarın</p>



<p>9</p> <p>Süper hızlı USB 10 Gbps (USB 3.2 Gen2) Type-A aşağı akış bağlantı noktası (3)</p> 	<p>USB aygıtlarınızı bağlayın.**</p> <p>NOT: Bu bağlantı noktasını kullanmak için, USB-C - USB-C kablosunu (monitörünüzle birlikte verilir) USB-C yukarı akış bağlantı noktasına  (video + veri) (# 6) bağlamanız gerekir veya USB-A - USB-C kablosunu (monitörünüzle birlikte verilir) monitördeki USB-C yukarı akış bağlantı noktasına  (yalnızca veri) (# 8) ve bilgisayarınıza bağlamanız gerekir.</p>
<p>10</p> <p>Ses hat çıkışı bağlantı noktası </p>	<p>Harici hoparlörleri bağlayın.*</p>
<p>11</p> <p>RJ45 bağlantı noktası </p>	<p>İnternete bağlan. İnternette yalnızca bilgisayardan monitöre USB kablosunu (USB-A'dan USB-C'ye veya USB-C'den USB-C'ye) bağladıktan sonra RJ45 üzerinden sörf yapabilirsiniz.</p>
<p>12</p> <p>Süper hızlı USB 10 Gbps (USB 3.2 Gen2) Güç Şarjlı Type-A aşağı akış bağlantı noktası </p>	<p>USB aygıtınızı ** bağlayın veya aygıtınızı şarj edin</p> <p>NOT: Bu bağlantı noktasını kullanmak için, USB-C - USB-C kablosunu (monitörünüzle birlikte verilir) USB-C yukarı akış bağlantı noktasına  (video + veri) (# 6) bağlamanız gerekir veya USB-A - USB-C kablosunu (monitörünüzle birlikte verilir) monitördeki USB-C yukarı akış bağlantı noktasına  (yalnızca veri) (# 8) ve bilgisayarınıza bağlamanız gerekir.</p>
<p>13</p> <p>USB-C aşağı akış bağlantı noktası  (10 Gbps, 15 W)</p>	<p>USB aygıtlarınızı bağlayın.**</p> <p>NOT: Bu bağlantı noktasını kullanmak için, USB-C - USB-C kablosunu (monitörünüzle birlikte verilir) USB-C yukarı akış bağlantı noktasına  (video + veri) (# 6) bağlamanız gerekir veya USB-A - USB-C kablosunu (monitörünüzle birlikte verilir) monitördeki USB-C yukarı akış bağlantı noktasına  (yalnızca veri) (# 8) ve bilgisayarınıza bağlamanız gerekir.</p>













*Ses hat çıkışı konektörü, kulaklık kullanımını desteklememektedir.

**Sinyal etkileşiminden kaçınmak için, kablosuz bir USB aygıtı bir USB indirme bağlantı noktalarında, komşu port(lar)a herhangi bir diğer USB aygıtının bağlanması ÖNERİLMEZ.

Monitörün Teknik Özellikleri

Model	U2422H/U2422HX/U2422HE
Ekran türü	Aktif matris - TFT LCD
Panel teknolojisi	Uçakta Açma Teknolojisi
En/Boy oranı	16:9
Görüntülenebilir Görüntü	
Çaprazlama	604,70 mm (23,80 inç)
Genişlik (aktif alan)	527,04 mm (20,75 inç)
Yükseklik (aktif alan)	296,46 mm (11,67 inç)
Toplam alan	156246,28 mm ² (242,15 inç ²)
Piksel aralığı	0,2745 mm x 0,2745 mm
İnç başına piksel (PPI)	92,53
Görüntüleme açısı	178° (dikey) tipik 178° (yatay) tipik
Aydınlatma çıkışı	250 cd/m ² (tipik)
Kontrast oranı	1000:1 (tipik)
Ön panel kaplaması	3H sertlikte Parlamasız
Arka ışık	Beyaz LED yandan ışırtma sistemi
Yanıt süresi	8 ms (Normal) 5 ms (Hızlı)
Renk derinliği	16,7 milyon renk
Renk gamı	sRGB %100, Kay. 709 %100, DCI-P3 %85
Kalibrasyon doğruluğu	sRGB ve Kay. 709: Delta E < 2 (ortalama)



Bağlanabilirlik	<ul style="list-style-type: none"> • 1 x DisplayPort  sürüm 1.4 (HDCP 1.4)* • 1 x HDMI bağlantı noktası  sürüm 1.4 (HDCP 1.4) • 1 x DisplayPort  (Çıkış) MST (HDCP 1.4) ile • 1 x USB-C yukarı akış bağlantı noktası  (video + veri) (DisplayPort 1.4 ile alternatif mod, 90 W'a kadar Güç Gönderimi PD) (yalnızca U2422HE)** • 1 x USB-C yukarı akış bağlantı noktası  (yalnızca veri, 10 Gbps USB 3.2 Gen2) • 1 x USB-C aşağı yönlü bağlantı noktası, şarj kapasitesi  15 W (maksimum) • 1 x Süper hızlı USB 10 Gbps (USB 3.2 Gen2) BC1.2 şarj kapasitesi  2 A'da (maksimum) • 2 x Süper hızlı USB 10 Gbps (USB 3.2 Gen2) aşağı akış bağlantı noktası  (U2422H/U2422HX için) • 3 x Süper hızlı USB 10 Gbps (USB 3.2 Gen2) aşağı akış bağlantı noktası  (yalnızca U2422HE) • 1 x audio hat çıkışı bağlantı noktası  • 1 x RJ45 bağlantı noktası  (yalnızca U2422HE)
Kenar genişliği (monitörün aktif alana kenarı)	<p>5,30 mm (Üst)</p> <p>5,30 mm (Sol/Sağ)</p> <p>8,95 mm (Alt)</p>
Ayarlanabilirlik	
Yüksekliği ayarlanabilen stand	150 mm
Eğim	-5° - 21°
Döner	-45° - 45°
Mil	-90° - 90°
Dell Display Manager uyumlu	Kolay Düzenleme ve diğer anahtar özellikler
Güvenlik	Güvenlik kilidi yuvası (kablo kilidi ayrıca satılır)

*DisplayPort 1.4/MST/DP audio desteklenmektedir.

**HBR3/DisplayPort 1.4/MST/DP audio desteklenmektedir.



Monitör Çözünürlüğü Teknik Özellikleri

Model	U2422H/U2422HX/U2422HE
Yatay tarama aralığı	30 kHz - 83 kHz (otomatik)
Dikey tarama aralığı	56 Hz - 76 Hz (otomatik)
Maksimum ön ayarlı çözünürlük	1920 x 1080, 60 Hz'de

Desteklenen Video Modları

Model	U2422H/U2422HX
Video görüntüleme yetenekleri (HDMI ve DisplayPort)	480i*, 480p, 576i*, 576p, 720p, 1080i*, 1080p

Model	U2422HE
Video görüntüleme yetenekleri (HDMI & DisplayPort & USB-C alternatif modu)	480i*, 480p, 576i*, 576p, 720p, 1080i*, 1080p

*Sadece HDMI girişi ile desteklenmektedir.

Ön Ayarlı Görüntüleme Modları

Görüntü Modu	Yatay Frekans (kHz)	Dikey Frekans (Hz)	Piksel Saati (MHz)	Senk. Polaritesi (Yatay/Dikey)
VESA, 640 x 480	31,5	60,0	25,2	-/-
VESA, 640 x 480	37,5	75,0	31,5	-/-
IBM, 720 x 400	31,5	70,1	28,3	-/+
VESA, 800 x 600	37,9	60,3	40,0	+/+
VESA, 800 x 600	46,9	75,0	49,5	+/+
VESA, 1024 x 768	48,4	60,0	65,0	-/-



VESA, 1024 x 768	60,0	75,0	78,8	+/+
VESA, 1152 x 864	67,5	75,0	108,0	+/+
VESA, 1280 x 1024	64,0	60,0	108,0	+/+
VESA, 1280 x 1024	80,0	75,0	135,0	+/+
VESA, 1600 x 900	60,0	60,0	108,0	-/+
VESA, 1920 x 1080	67,5	60,0	148,5	+/+

NOT: Eşitleme polaritesindeki + veya - işareti, video senkronizasyon sinyalinin sırasıyla pozitif kenar veya negatif kenar tarafından tetiklendiğini belirtir.

Çok Akışlı Aktarma (MST) Modları

USB-C kullanma (sadece U2422HE):

MST Kaynak Monitör	Desteklenebilecek Maksimum Harici Monitör Sayısı
	1920 x 1080, 60 Hz'de

DisplayPort kullanımı:

MST Kaynak Monitör	Desteklenebilecek Maksimum Harici Monitör Sayısı
	1920 x 1080, 60 Hz'de

Monitör Elektrik Teknik Özellikleri

Model	U2422H/U2422HX	U2422HE
Video giriş sinyalleri	<ul style="list-style-type: none"> HDMI 1.4*/DisplayPort 1.4**, her farklı hat için 600 mV, her farklı çift için 100 ohm giriş empedansı USB-C (Alternatif mod ile) sinyal giriş desteği (sadece U2422HE)*** 	



AC giriş voltajı/ frekansı/akımı	100 VAC - 240 VAC/ 50 Hz ya da 60 Hz ± 3 Hz/ 1,2 A (tipik)	100 VAC - 240 VAC/ 50 Hz ya da 60 Hz ± 3 Hz/ 2,1 A (tipik)
Ani akım	<ul style="list-style-type: none"> • 120 V: 30 A (Maks.) 0°C'de (soğuk çalıştırma) • 240 V: 60 A (Maks.) 0°C'de (soğuk çalıştırma) 	<ul style="list-style-type: none"> • 120 V: 40 A (Maks.) 0°C'de (soğuk çalıştırma) • 240 V: 80 A (Maks.) 0°C'de (soğuk çalıştırma)
Güç tüketimi	<ul style="list-style-type: none"> • 0,3 W (Kapalı modu)¹ • 0,3 W (Bekleme modu)¹ • 11,6 W (Açık modu)¹ • 63 W (Maks.)² • 11,06 W (Pon)³ • 38,47 kWh (TEC)³ 	<ul style="list-style-type: none"> • 0,3 W (Kapalı modu)¹ • 0,3 W (Bekleme modu)¹ • 11,8 W (Açık modu)¹ • 210 W (Maks.)² • 14,80 W (Pon)³ • 50,84 kWh (TEC)³

*Desteklenmeyen HDMI 1.4 isteğe bağlı teknik özelliklerine HDMI Ethernet Kanalı (HEC), Audio Dönüş Kanalı (ARC), 3D formatif çözünürlüğü standardı ve 4K dijital sinema çözünürlüğü standardı dahildir.

**DisplayPort 1.4/MST/DP audio desteklenmektedir.

***HBR3/DisplayPort 1.4/MST/DP audio desteklenmektedir.

¹ EU 2019/2021 ve EU 2019/2013'te tanımlandığı gibi.

² Tüm USB bağlantı noktalarında azami güç yüklemesi ile azami parlaklık ve kontrast ayarı.

³ Pon: Güç tüketimi Energy Star 8.0 sürümünde tanımlandığı gibi açık moddadır.

TEC: Toplam enerji tüketimi kWh olarak Energy Star 8.0 sürümünde tanımlandığı gibidir.

Bu belge sadece bilgi amaçlıdır ve laboratuvar performansını gösterir. Yazılıma, komponentlere ve sipariş verdiğiniz çevrebirimlere bağlı olarak ürününüz farklılık gösterebilir ve bu bilgileri güncelleme yükümlülüğü taşınmamaktadır.

Buna göre, müşteri elektrik toleransları veya diğer hususlar hakkında karar verirken bu bilgilere güvenmemelidir. Doğruluğu ya da eksiksizliği ile ilgili açık ya da zımni herhangi bir garanti verilmemiştir.





NOT: Bu monitör ENERGY STAR onaylıdır. Bu ürün, OSD menüsündeki "Factory Reset" (Fabrika Ayarlarına Sıfırla) işlevi ile geri yüklenebilen fabrika varsayılan ayarlarında ENERGY STAR için uygundur. Fabrika varsayılan ayarlarının değiştirilmesi veya başka özelliklerin etkinleştirilmesi, ENERGY STAR tarafından belirtilen sınırı aşabilecek güç tüketimini artırabilir.



Monitör Fiziksel Özellikleri

Model	U2422H/U2422HX/U2422HE
Sinyal Kablosu Türü	<ul style="list-style-type: none">• Dijital: DisplayPort, 20 pin (U2422H/ U2422HE için)• Dijital: HDMI, 19 pin (sadece U2422HX)• Evrensel Seri Yol: Type-C, 24 pin (sadece U2422HE)• Evrensel Seri Yol: USB-C - USB-A
NOT: Dell monitörleri, monitörünüzle birlikte verilen video kablolarıyla en iyi şekilde çalışmak üzere tasarlanmıştır. Dell, pazardaki farklı kablo tedarikçileri üzerinde kontrol sahibi olmadığından, bu kabloları üretmek için kullanılan malzeme türü, konektör ve işlem türü olduğundan, Dell, Dell monitörünüzle birlikte gönderilmeyen kablolardaki video performansını garanti etmez.	
Monitör Boyutları (standlı)	
Yükseklik (uzatılmış)	496,03 mm (19,53 inç)
Yükseklik (sıkıştırılmış)	364,00 mm (14,33 inç)
Genişlik	537,64 mm (21,17 inç)
Derinlik	179,57 mm (7,07 inç)
Monitör Boyutları (standsız)	
Yükseklik	310,71 mm (12,23 inç)
Genişlik	537,64 mm (21,17 inç)
Derinlik	48,50 mm (1,91 inç)
Stand Boyutları	
Yükseklik (uzatılmış)	410,80 mm (16,17 inç)



Yükseklik (sıkıştırılmış)	364,00 mm (14,33 inç)	
Genişlik	245,00 mm (9,65 inç)	
Derinlik	179,57 mm (7,07 inç)	
Taban	245,00 mm x 173,00 mm (9,65 inç x 6,81 inç)	
Monitör Ağırlığı		
Model	U2422H/U2422HX	U2422HE
Ambalajla birlikte ağırlık	7,82 kg (17,22 lb)	8,30 kg (18,28 lb)
Stand tertibatı ve kablolarla birlikte ağırlık	5,57 kg (12,27 lb)	6,06 kg (13,35 lb)
Stand tertibatı olmadan ağırlık (Duvara montaj ya da VESA montajla ilgili bilgiler için - kablo yoktur)	3,52 kg (7,75 lb)	3,96 kg (8,72 lb)
Stand tertibatının ağırlığı	1,75 kg (3,85 lb)	1,75 kg (3,85 lb)

Monitör Çevresel Özellikleri

Model	U2422H/U2422HX	U2422HE
Uyum Standartları		
<ul style="list-style-type: none"> ENERGY STAR onaylı monitör Uygun olduğunda EPEAT kayıtlı. EPEAT kaydı ülkeden ülkeye farklılık gösterir. Ülkeye göre tescil durumu için www.epeat.net sitesine bakınız. RoHS-uyumu TCO onaylı ekranlar BFR/PVC içermeyen monitör (harici kablolar hariç) Yalnızca panel için Arseniksiz cam ve Cıvasız panel 		
Sıcaklık		
Çalışma	0°C - 40°C (32°F - 104°F)	
Çalışmıyorken	<ul style="list-style-type: none"> Bellek: -20°C - 60°C (-4°F - 140°F) Nakliye: -20°C - 60°C (-4°F - 140°F) 	



Nem		
Çalışma	%10 - %80 (yoğunlaşmayan)	
Çalışmıyorken	<ul style="list-style-type: none"> • Bellek: %5 - %90 (yoğunlaşmayan) • Nakliye: %5 - %90 (yoğunlaşmayan) 	
Rakım		
Çalışma	5000 m (16404 ft) (maksimum)	
Çalışmıyorken	12192 m (40000 ft) (maksimum)	
Isı Yayma	<ul style="list-style-type: none"> • 221,78 BTU/saat (maksimum) • 42,65 BTU/saat (tipik) 	<ul style="list-style-type: none"> • 716,55 BTU/saat (maksimum) • 46,06 BTU/saat (tipik)

Pim Atamaları

DisplayPort Konektörü

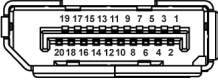

Pim Numarası	Bağlı Sinyal Kablosunun 20 Pimli Tarafı
1	ML3 (n)
2	GND
3	ML3 (p)
4	ML2 (n)
5	GND
6	ML2 (p)
7	ML1 (n)
8	GND
9	ML1 (p)
10	ML0 (n)
11	GND
12	ML0 (p)



13	GND
14	GND
15	AUX (p)
16	GND
17	AUX (n)
18	Açıkken Takma Algılaması
19	Re-PWR
20	+3,3 V DP_PWR

HDMI Konektörü

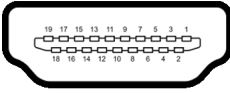

Pim Numarası	Bağlı Sinyal Kablosunun 19 Pimli Tarafı
1	TMDS VERİ 2+
2	TMDS VERİ 2 KORUMA
3	TMDS VERİ 2-
4	TMDS VERİ 1+
5	TMDS VERİ 1 KORUMA
6	TMDS VERİ 1-
7	TMDS VERİ 0+
8	TMDS VERİ 0 KORUMA
9	TMDS VERİ 0-
10	TMDS SAAT+
11	TMDS SAAT KORUMA
12	TMDS SAAT-
13	CEC
14	Ayrılmış (Aygıtta N.C.)
15	DDC SAAT (SCL)
16	DDC VERİ (SDA)



17	DDC/CEC Toprak
18	+5 V GÜÇ
19	AÇIKKEN TAKMA ALGILAMASI

Tak-Çalıştır Uyumluluğu

Monitörü, herhangi bir Tak-Çalıştır uyumlu sisteme takabilirsiniz. Monitör, bilgisayar sistemine otomatik olarak Display Data Channel (DDC) protokollerini kullanarak Extended Display Identification Data (EDID) sunarak, sistemin kendini yapılandırmasını ve monitör ayarlarını en iyi değerlere getirmesini sağlar. Çoğu monitör otomatik olarak kurulur; isterseniz farklı ayarlar seçebilirsiniz. Monitörün ayarlarını değiştirmekle ilgili daha fazla bilgi için, bkz. [Monitörün Kullanılması](#).

Evrensel Seri Yol (USB) Arayüzü

Bu bölümde, monitörünüzün üzerinde bulunan USB bağlantı noktaları hakkında bilgiler bulunur.

 **NOT: Bu monitör Süper hızlı USB 10 Gbps (USB 3.2 Gen2) uyumludur.**

Transfer Hızı	Veri Hızı	Desteklenen Azami Güç*
Süper hızlı	10 Gbps	4,5 W
Yüksek hız	480 Mbps	4,5 W
Tam hız	12 Mbps	4,5 W

* 2 A'ya kadar USB indirme bağlantı noktası ( pil ikonu ile) BC1.2 uyum aygıtları veya normal USB aygıtları ile.

USB-C (yalnızca U2422HE)	Tanım
Video	DisplayPort 1.4*
Veri	süper hızlı USB 10 Gbps (USB 3.2 Gen2)
Güç Gönderisi (PD)	90 W'a kadar

*HBR3/DisplayPort 1.4/MST/DP audio desteklenmektedir.



USB 3.2 İndirme Konektörü



Pim Numarası	Konektörün 9 Pimli Tarafı
1	VCC
2	D-
3	D+
4	GND
5	SSRX-
6	SSRX+
7	GND
8	SSTX-
9	SSTX+

USB-C Konektörü

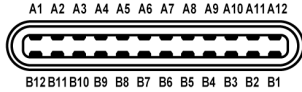

Pim Numarası	Sinyal Adı	Pim Numarası	Sinyal Adı
A1	GND	B1	GND
A2	TX1+	B2	TX2+
A3	TX1-	B3	TX2-
A4	VBUS	B4	VBUS
A5	CC1	B5	CC2
A6	D+	B6	D+
A7	D-	B7	D-
A8	SBU1	B8	SBU2



A9	VBUS	B9	VBUS
A10	RX2-	B10	RX1-
A11	RX2+	B11	RX1+
A12	GND	B12	GND

USB Bağlantı Noktaları

- 1 USB-C yukarı akış (video + veri) (yalnızca U2422HE) - alt
- 1 USB-C yukarı akış (yalnızca veri) - alt
- 1 USB Tip-C aşağı akış - alt
- 3 Süper hızlı USB 10 Gbps (USB 3.2 Gen2) Type-A aşağı akış (U2422H/U2422HX için) - alt
- 4 Süper hızlı USB 10 Gbps (USB 3.2 Gen2) Type-A aşağı akış (yalnızca U2422HE) - alt

Elektrikle şarj bağlantı noktası - Simge simgesine sahip bağlantı noktası; aygıt BC1.2 uyumlu ise 2 A'ya kadar hızlı şarj özelliğini destekler.

NOT: Süper hızlı USB 10 Gbps (USB 3.2 Gen2) işlevselliği için süper hızlı USB 10 Gbps (USB 3.2 Gen2) uyumlu bir bilgisayar gerekir.

NOT: Monitördeki USB bağlantı noktaları, yalnızca monitör Açık ya da Bekleme Modundaya çalışır. Monitörü kapatırsanız ve daha sonra tekrar açarsanız, bağlı cihazların normal işlevlerine geri dönmesi birkaç saniye sürebilir.



RJ45 Konektör (Yalnızca U2422HE)

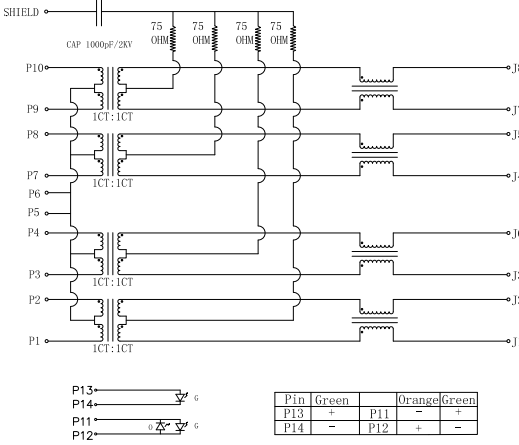

Pin	Sinyal	
P1	MDI0+	
P2	MDI0-	
P3	MDI1+	
P4	MDI1-	
P5	CT	
P6	CT	
P7	MDI2+	
P8	MDI2-	
P9	MDI3+	
P10	MDI3-	
Pim Numarası	Turuncu	Yeşil
P11	-	+
P12	+	-
P13	Yok	+
P14	Yok	-



Sürücü Kurulumu

Sisteminiz için mevcut olan Realtek USB GBE Ethernet Denetleyici Sürücüsünü kurun. Bu, www.dell.com/support adresinde "Sürücü ve indirme" bölümü altında indirilebilir.

USB-C üzerinden ağ (RJ45) veri hızı maks. Hız 1000 Mbps'dir.

NOT: Bu LAN bağlantı noktası 1000Base-T IEEE 802.3az uyumludur ve bekleme modundan Mac Adresini (Model etiketine basılmıştır) Geçiş, LAN'da Uyandırma (WOL) destekler (yalnızca S3). Ayrıca PXE Önyükleme işlevini destekler, UEFI PXE ve Eski PXE'yi içerir. Bu özellikler, BIOS ayarına ve işletim sistemi sürümüne bağlıdır.

RJ45 Konektör LED Durumu

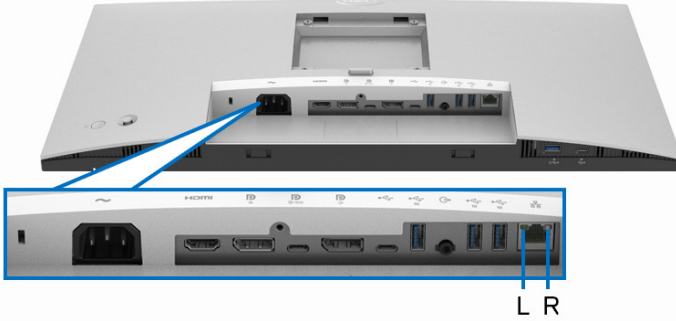

LED	Renk	Tanım
Sağ LED	Kehribar veya Yeşil	Hız göstergesi: <ul style="list-style-type: none">• Kehribar Açık - 1000 Mbps• Yeşil Açık - 100 Mbps• Kapalı - 10 Mbps
Sol LED	Yeşil	Bağlantı / Etkinlik göstergesi: <ul style="list-style-type: none">• Yanıp Sönüyor - Bağlantı noktasındaki etkinlik.• Yeşil Açık - Bağlantı kuruluyor.• Kapalı - Bağlantı kurulmadı.

NOT: RJ45 kablosu, kutu içinde olmayan standart bir aksesuardır.



LCD Monitör Kalite ve Piksel Politikası

LCD Monitörü üretim işlemi sırasında, bir ya da daha fazla pikselin zor fark edilen şekilde değişmez duruma gelmesi normaldir. Bu durum ekranın kalitesini ya da kullanılabilirliğini etkilemez. Dell'in Monitör Kalitesi ve Piksel Politikası hakkında daha fazla bilgi almak için, bkz. <http://www.dell.com/pixelguidelines>.

Bakım Kuralları

Monitörünüzün Temizlenmesi

⚠ **DİKKAT:** Monitörünüzü temizlemeden önce **Güvenlik talimatları**'nı okuyun ve bunları uygulayın.

⚠ **UYARI:** Monitörü temizlemeden önce, monitörün güç kablosunu elektrik prizinden çıkartın.

En iyi uygulama için paketi açarken, temizlik yaparken ya da monitörünüzü taşıırken aşağıdaki listede verilen talimatları uygulayın:

- Antistatik ekranınızı temizlemek için yumuşak, temiz bir bezi suyla hafifçe ıslatın. Mümkünse, özel bir ekran temizleme bezi ya da antistatik kaplama için uygun solüsyon kullanın. Benzen, tiner, amonyak, aşındırıcı temizleyiciler ya da basınçlı hava kullanmayın.
- Monitörü temizlemek için hafifçe nemlendirilmiş, ılık bir bez kullanın. Bazı deterjanlar monitörün üzerinde donuk bir film bıraktıklarından deterjan kullanmayın.
- Monitörünüzün paketini açtığınızda beyaz toz olduğunu fark ederseniz, bir bezle silin.
- Koyu renkli monitörler çizilebileceğinden ve açık renkli monitörlere göre beyaz çizik izlerini daha fazla göstereceğinden monitörünüzü tutarken dikkatli olun.
- Monitörünüzün en iyi görüntü kalitesini koruması için dinamik olarak değişen bir ekran koruyucu kullanın ve kullanmadığınızda monitörünüzü kapatın.



Monitörü Kurma

Standın Takılması

- ✎ **NOT:** Stand fabrikada kurulmamış olarak gönderilir.
- ✎ **NOT:** Aşağıdaki talimatlar monitörünüz ile birlikte gönderilen standı iliştiirmek içindir. Başka bir yerden satın aldığınız bir standı takıyorsanız, standla birlikte verilen kurulum talimatlarını uygulayın.

Monitör standını takmak için:

1. Standı sabitlendiği üst bölümden çıkarmak için karton kapaklarındaki talimatları yerine getirin.
2. Stand yükselticisini ve stand tabanını paketleme yastığından çıkarın.

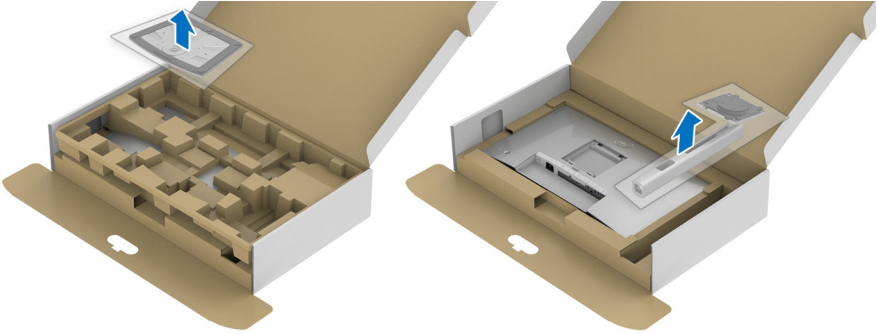

3. Stand tabanı bloklarını stand yuvasına tam olarak yerleştirin.
4. Vida tutma yerinden kaldırın ve vidayı saat yönünde çevirin.
5. Vidayı tam olarak sıkıdırdıktan sonra, vida tutma kısmını yuvasında düz şekilde tutun.

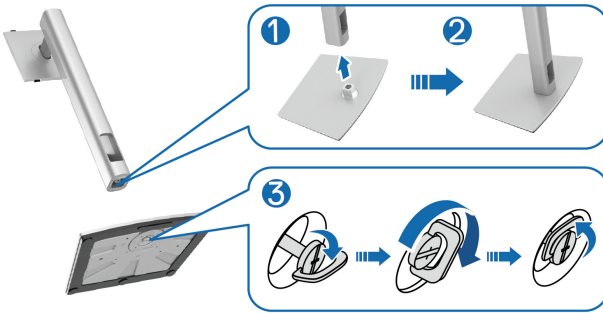

6. Kapağı gösterildiği gibi kaldırarak stand montajı için VESA alanına erişin.

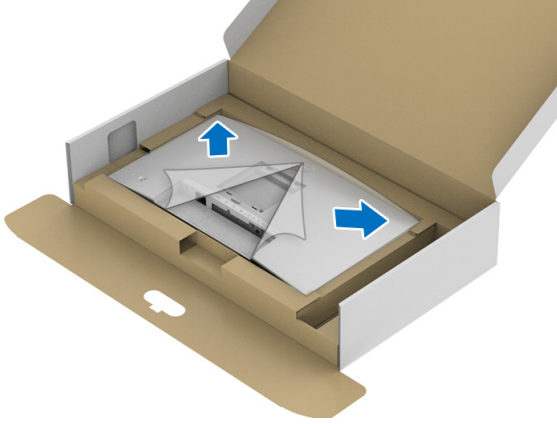

7. Stand tertibatını monitöre takın.

- a. Standın üst kısmındaki iki tırnağı, monitörün arkasındaki girintiye yerleştirin.
- b. Yerine oturana kadar standı basın.



8. Monitörü dik yerleştirin.

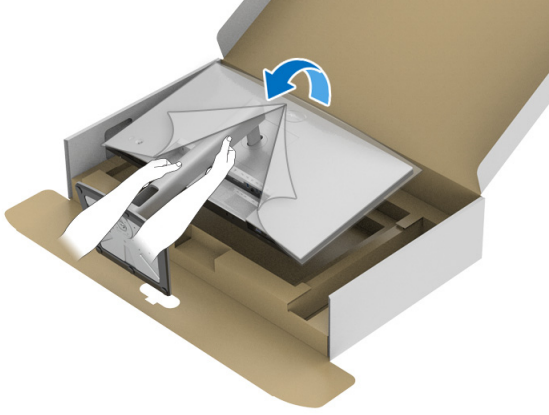

NOT: Monitörü dikkatlice kaldırarak kaymaya veya düşmeye kaşı koruyun.

9. Kapağı monitörden kaldırın.

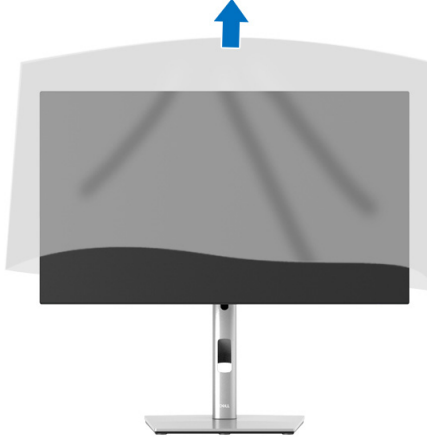

Kabloların Düzenlenmesi



Tüm gerekli kabloları monitörünüze ve bilgisayarınıza taktıktan sonra (kabloların bağlanması için [Monitörün Bağlantılarının Yapılması](#) kısmına bakın) yukarıda gösterildiği gibi tüm kabloları düzenleyin.

Kablonuz bilgisayarınıza ulaşamıyorsa, monitör standındaki yuvadan geçmeden doğrudan bilgisayara bağlanabilirsiniz.

Monitörün Bağlantılarının Yapılması

- ⚠ UYARI:** Bu bölümdeki işlemlerden herhangi birine başlamadan önce [Güvenlik talimatları](#) kısmını uygulayın.
- ✎ NOT:** Dell monitörleri, Dell tarafından verilen gelen kutusu kablolarıyla en iyi şekilde çalışmak üzere tasarlanmıştır. Dell, Dell olmayan kabloları kullanırken video kalitesini ve performansını garanti etmez.
- ✎ NOT:** Bunları bağlamadan önce kabloları kablo yönetim yuvasından yönlendirin.
- ✎ NOT:** Tüm kabloları aynı anda bilgisayarınıza takmayın.
- ✎ NOT:** Kullanılan grafikler temsili olarak verilmektedir. Bilgisayarın görüntüsü farkı olabilir.

Monitörünüzü bilgisayara bağlamak için:



1. Bilgisayarınızı kapatın ve güç kablosunu çıkartın.
2. DisplayPort, HDMI veya USB-C kablosunu monitörünüzden bilgisayarınıza takın.

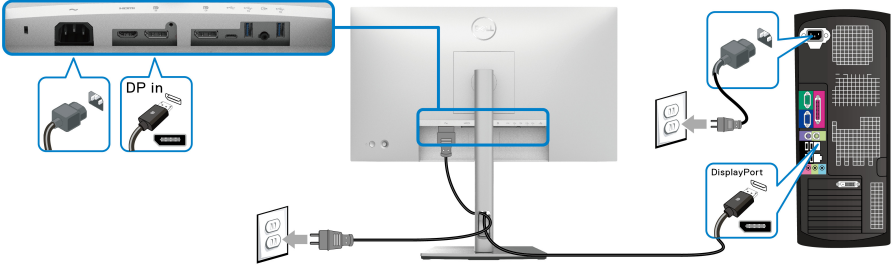

DisplayPort (DisplayPort - DisplayPort) kablosunu bağlama



NOT: Fabrika ayarlarının varsayılan değeri DP1.4'tür (DP1.2 desteklenir). Eğer DisplayPort kablosu bağlandıktan sonra monitörde herhangi bir içerik görüntülenmezse, aşağıdaki prosedürleri izleyerek ayarları DP1.1'e değiştirin:

- Menü Başlatıcı'yı açmak için oyun koluna basın.
- Input Source (Giriş Kaynağı)  seçmek için oyun kolunu değiştirin.
- DP  'yi vurgulamak için oyun kolunu değiştirin.
- Oyun koluna yaklaşık 10 saniye basılı tutun, DisplayPort yapılandırma mesajı belirir.
- Oyun kolunu değiştirerek **Yes (Evet)**'i seçin ve ardından değişiklikleri kaydetmek için oyun koluna basın.

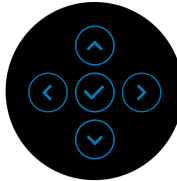
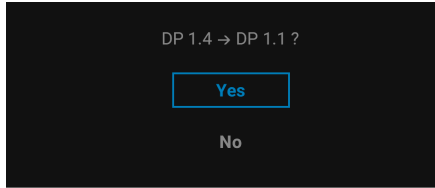

Yukarıdaki adımları tekrarlayarak gerekirse DisplayPort formatı ayarlarını değiştirin.



HDMI Kablosunun bağlanması

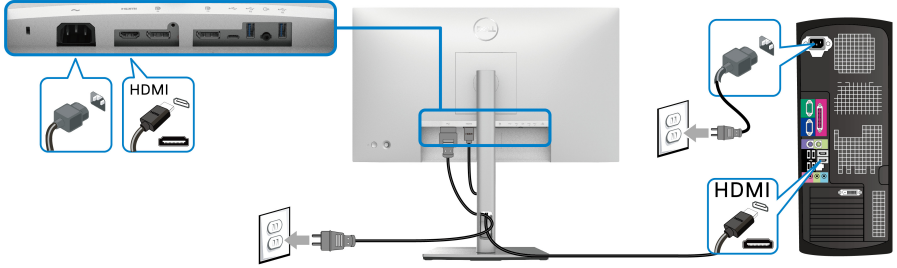

NOT: Fabrika varsayılan ayarı HDMI 1.4'dır.

USB-C Kablosunu Bağlama (Yalnızca U2422HE)

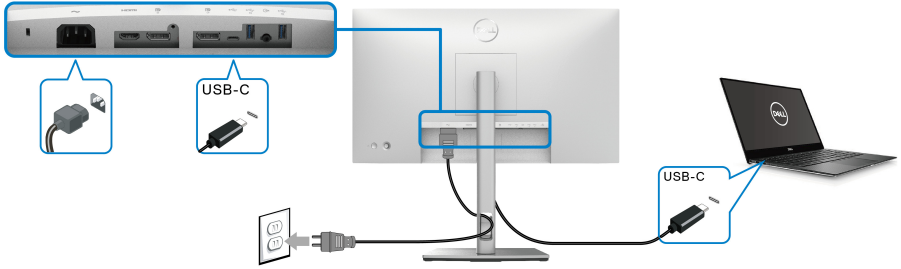

NOT: Yalnızca monitörle birlikte verilen USB-C kablosunu kullanın.

- Bu bağlantı noktası  DisplayPort Alternatif Modunu (sadece DP1.4 standardı) destekler.
- USB-C güç gönderisi uyumlu bağlantı noktası (PD Sürüm 3.0) 90 W'a kadar güç gönderir.
- Eğer dizüstü bilgisayarınızı çalıştırmak için 90 W'dan büyük güç gerekirse ve pil boşalırsa, güç verilemeyebilir veya bu monitörün USB PD bağlantı noktası ile şarj edilebilir.



DP Çoklu Akış Aktarımı (MST) İşlevi için Monitörü Bağlama

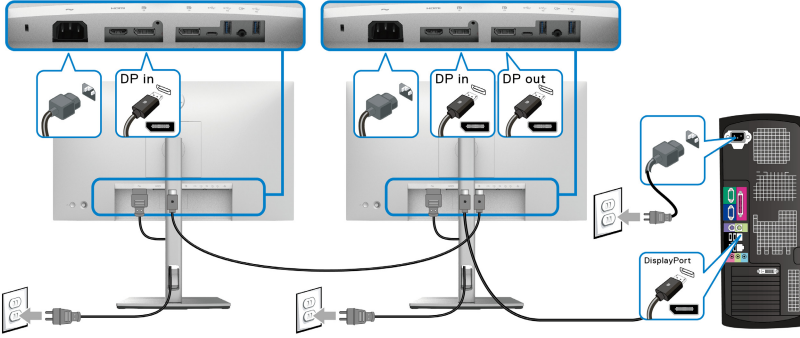

NOT: Bu monitör, DP MST özelliğini destekler. Bu özelliği kullanmak için, PC Grafik Kartınız MST seçeneği ile en az DP 1.2'ye sertifikalanmalıdır.

NOT: DP çıkışı konektörünü  kullanırken lastik fişi çıkarın.

USB-C Çok Akışlı Aktarma (MST) işlevi için monitörü bağlama (Yalnızca U2422HE)

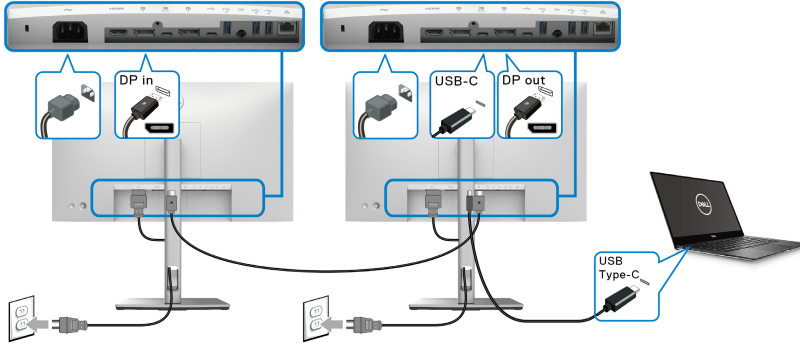

NOT: MST üzerinden maksimum desteklenen monitör sayısı, USB-C kaynağının bant genişliğine tabi tutulur.

NOT: USB çıkışı konektörünü  kullanırken lastik fişi çıkarın.

NOT: DP çıkışı konektörünü  kullanırken lastik fişi çıkarın.



Monitörü RJ45 Kablosu için Bağlama (İsteğe Bağlı) (Yalnızca U2422HE)

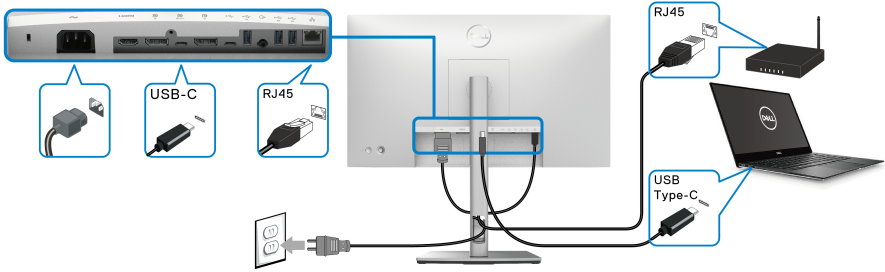

NOT: RJ45 kablosu, kutu içinde olmayan standart bir aksesuardır.

USB-C'den USB-A'ya Kablo Bağlama

NOT: Veri hasarı veya kaybını önlemek için, USB-C yukarı akış bağlantı noktalarını çıkarmadan önce, Monitörün süper hızlı USB 10 Gbps (USB 3.2 Gen2) Type-A aşağı akış bağlantı noktasına bağlı bilgisayar tarafından **HİÇBİR** USB depolama aygıtının kullanılmadığından emin olun.

DisplayPort/HDMI kablosunu bağlamayı tamamladıktan sonra, USB-C - USB-A kablosunu bilgisayara bağlamak ve monitör kurulumunuzu tamamlamak için aşağıdaki prosedürleri izleyin.

1. Bilgisayarı bağlayın: USB-C yukarı akış bağlantı noktasını kablonun USB-C ucuyla bağlayın (kablo birlikte verilir)
2. Kablonun USB-A ucunu bilgisayarınızdaki uygun bir USB bağlantı noktasına takın.

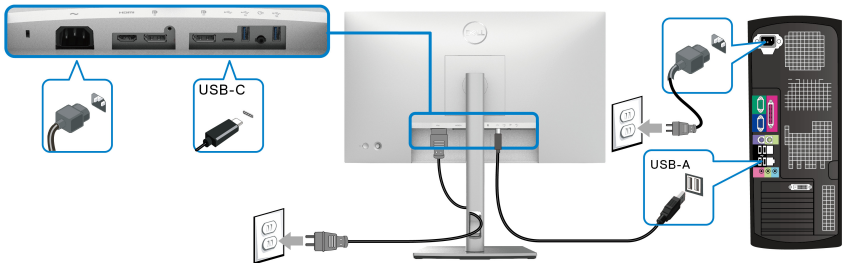

NOT: USB-C'den USB-A kablosuna bağlantı kolaylığı sağlamak için Masaüstü Bilgisayarı monitörün sol tarafına (önden görüntülerken) yerleştirin. Kablonun uzunluğu buna izin vermiyorsa, monitör sehpası üzerindeki kablo yuvasını kullanmayın.



3. USB çevre birimlerini monitördeki süper hızlı USB 10 Gbps (USB 3.2 Gen2) aşağı akış bağlantı noktalarına  bağlayın.
4. Bilgisayarınızın ve monitörün güç kablolarını yakındaki bir prize takın.

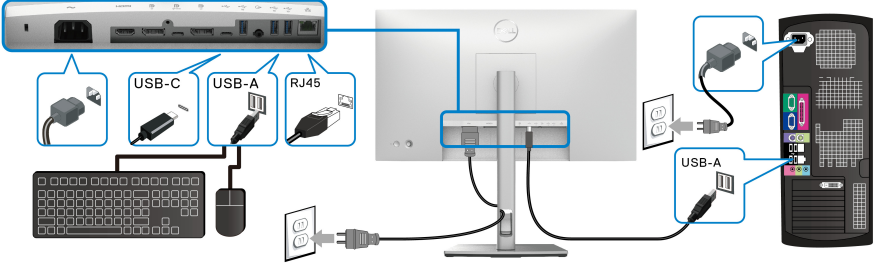

5. Monitörü ve bilgisayarı açın.
Eğer monitörünüzde görüntü varsa kurulum tamamlanmış demektir. Eğer herhangi bir görüntü yoksa, bkz. [Sık Karşılaşılan Sorunlar](#).
6. Kabloları düzenlemek için monitör standındaki kablo yuvasını kullanın.

 **NOT: USB bağlantısı bu senaryoda yalnızca USB veri aktarımı sunar.**

 **DİKKAT: Kullanılan grafikler temsili olarak verilmektedir. Bilgisayarın görüntüsü farkı olabilir.**

Dell Güç Düğmesi Eşitlemesi (DPBS) (Yalnızca U2422HE)

U2422HE monitör, bilgisayarın sistem güç durumunu monitör güç düğmesinden kontrol etmenize olanak sağlamak için Dell Güç Düğmesi Eşitlemesi (DPBS) özelliğiyle tasarlanmıştır. Bu özellik Dell OptiPlex 7090/3090 Ultra platformuyla uyumludur ve yalnızca USB-C arabirimi üzerinden desteklenir.

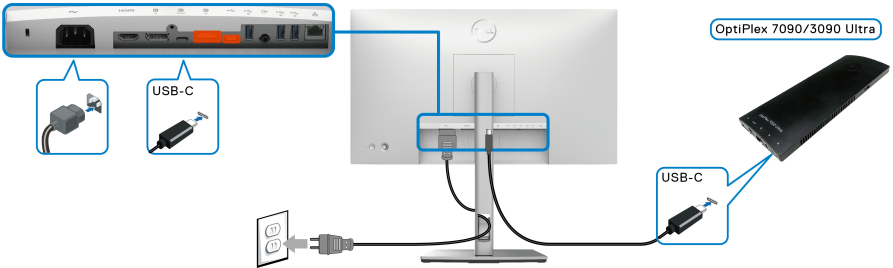

DPBS işlevinin ilk kez çalıştığından emin olmak için, önce **Denetim Masası**'nda Dell Optiplex 7090/3090 Ultra platformu için aşağıdaki adımları uygulayın.

NOT: DPBS sadece  simgesi bulunan bağlantı noktalarını destekler.

- **Denetim Masası'na gidin.**

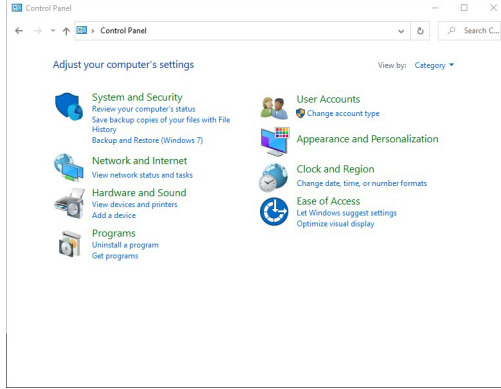

- **Güç Seçenekleri'nin ardından Donanım ve Ses'i seçin.**

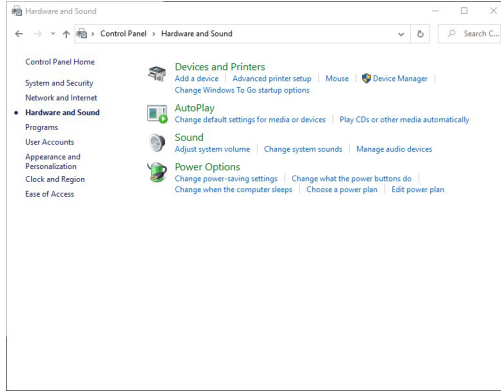

- **Sistem Ayarları'na gidin.**

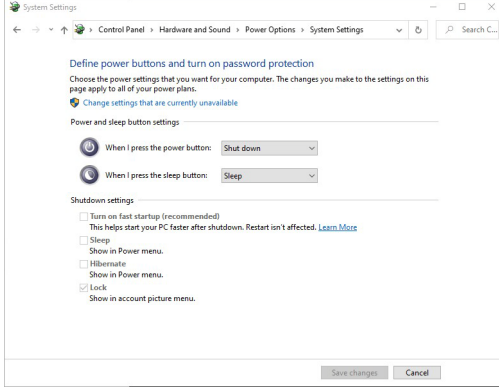

- **Güç düğmesine bastığımda, açılır menüsünde, seçim yapmak için Hiçbir şey yapma/Uyku/Hazırda Beklet/Kapat gibi birkaç seçenek vardır. Uyku/Hazırda Beklet/Kapat'yı seçebilirsiniz.**

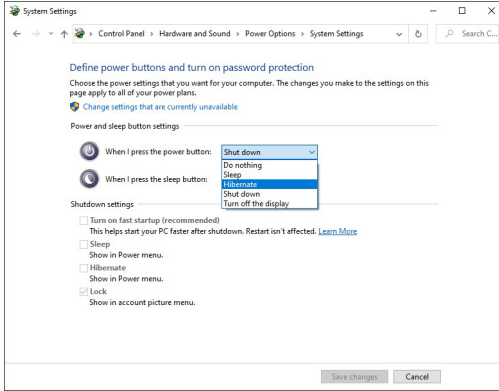

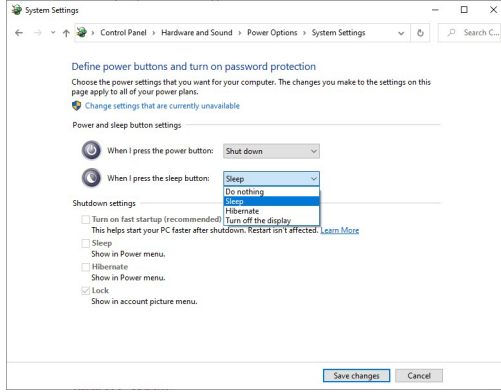

NOT: "Hiçbir şey yapma" seçeneğini seçmeyin, aksi takdirde monitörün güç düğmesi PC sistem güç durumuyla eşitlenemez.

Monitörü DPBS İçin İlk Kez Bağlama

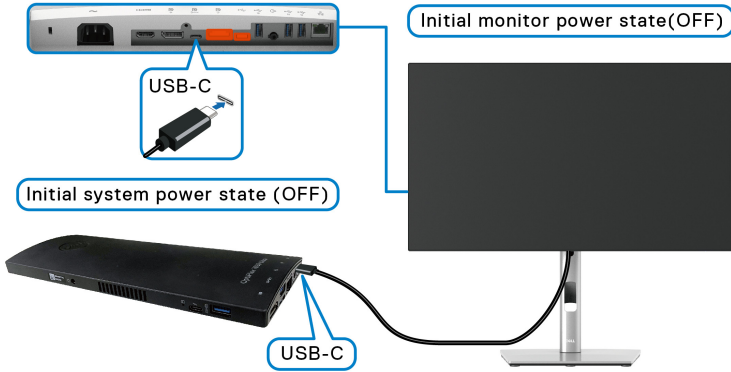

DPBS işlevini ilk kez kurarken, lütfen aşağıdaki adımları izleyin:

1. Hem bilgisayarın hem de monitörün KAPALI olduğundan emin olun.
2. Monitörü AÇMAK için monitör güç düğmesine basın.
3. USB-C kablosunu bilgisayardan monitöre bağlayın.
4. Hem monitör hem de PC anlık olarak AÇILACAKTIR. Bir süre bekleyin (yaklaşık 6 saniye) ve hem bilgisayar hem de monitör KAPANACAK.
5. Monitör veya PC güç düğmesine basın, hem PC hem de monitör AÇILACAKTIR. Artık PC sisteminin güç durumu, monitör güç düğmesiyle uyumludur.



NOT: Hem monitör hem de PC ilk seferde güç KAPALI durumundayken, önce monitörü AÇMANIZ, ardından USB-C kablosunu PC'den monitöre bağlamanız önerilir.

NOT: Optiplex 7090/3090 Ultra platformuna DC adaptör yakın kullanarak güç verebilirsiniz. Alternatif olarak, Power Delivery (PD) aracılığıyla monitörün USB-C kablosunu kullanarak Optiplex 7090/3090 Ultra platformuna güç verebilirsiniz; lütfen USB-C Charging 90W (USB-C Şarjı 90 W)'ı On in Off Mode (Kapalı Modunda Açık) olarak ayarlayın.

DPBS İşlevini Kullanma

USB-C kablosunu bağladığınızda, Monitör/PC durumu aşağıdaki gibidir:

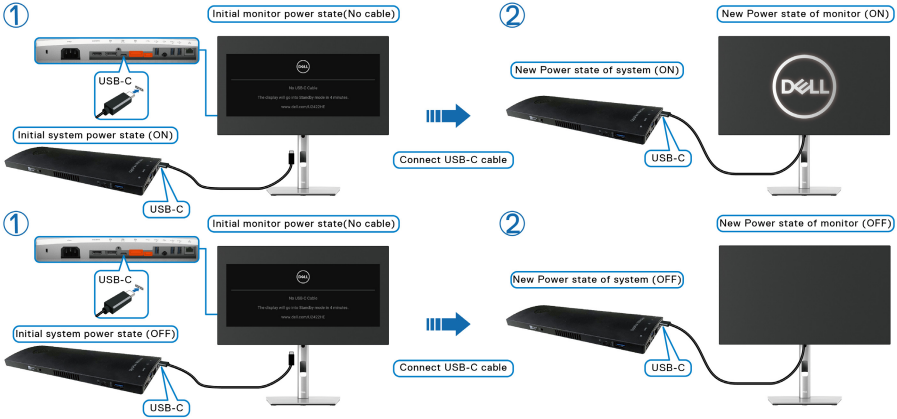

Monitör güç düğmesine veya PC güç düğmesine bastığınızda, Monitör/PC durumu aşağıdaki gibidir:

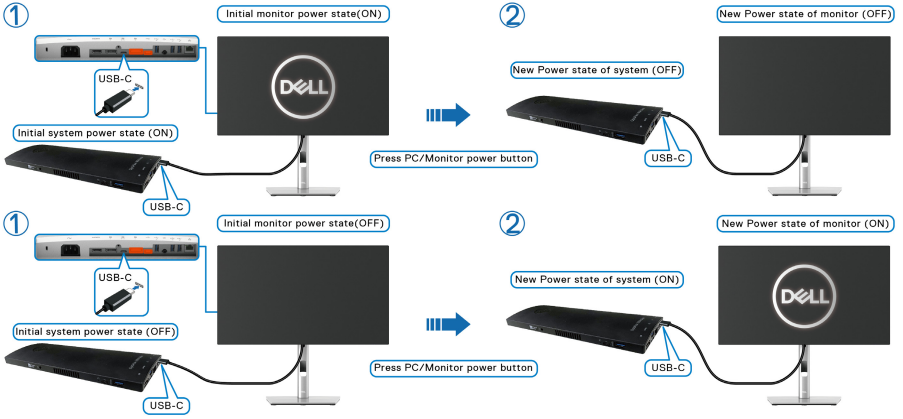

- Hem monitör hem de PC güç durumu AÇIK olduğunda, **monitör güç düğmesini 4 saniye basılı tutun**, ekranda PC'yi kapatmak isteyip istemediğiniz sorulur.

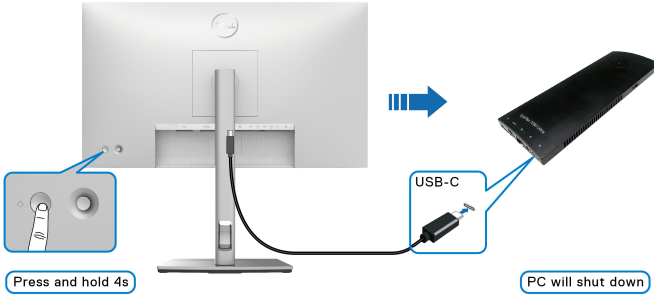

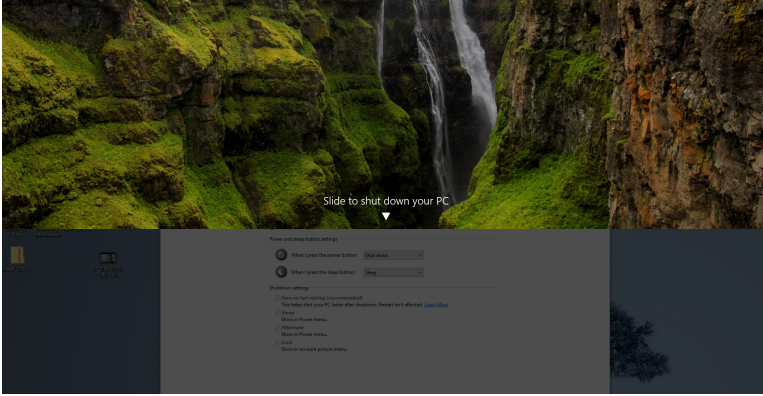

- Hem monitör hem de PC güç durumu AÇIK olduğunda, **monitör güç düğmesini 10 saniye basılı tutun**, bilgisayar kapanacaktır.

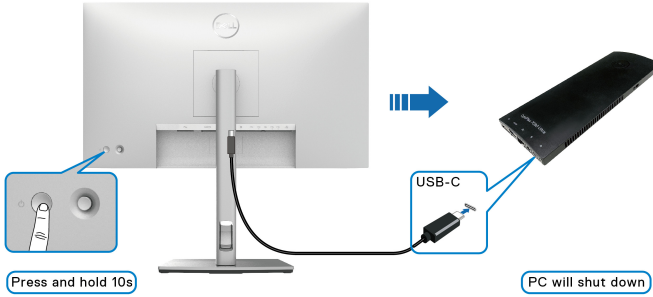

USB-C Çok Akışlı Aktarma (MST) İşlevi için Monitörü bağlama

Bir PC, başlangıçta KAPALI güç durumunda iki monitöre bağlanır ve PC sisteminin güç durumu, Monitör 1 güç düğmesiyle eşitlenir. Monitör 1 veya PC güç düğmesine bastığınızda, hem Monitör 1 hem de PC AÇILIR. Bu arada Monitör 2 KAPALI kalacaktır. Açmak için Monitör 2'deki güç düğmesine manuel olarak basmanız gerekir.

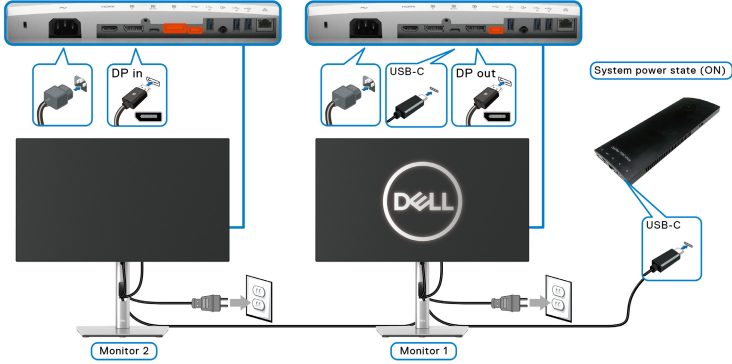

Benzer şekilde, bir PC başlangıçta AÇIK güç durumunda iki monitöre bağlanır ve PC sisteminin güç durumu Monitör 1 güç düğmesiyle eşitlenir. Monitör 1 veya PC güç düğmesine bastığınızda, hem Monitör 1 hem de PC KAPANIR. Bu arada Monitör 2 Bekleme modunda olacaktır. Kapatmak için Monitör 2'deki güç düğmesine manuel olarak basmanız gerekir.

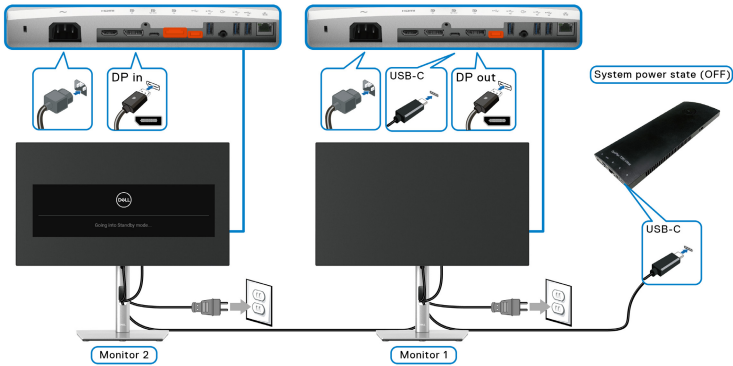

Monitörü USB-C için Bağlama

Dell Optiplex 7090 Ultra platformunda iki USB-C bağlantı noktası vardır, böylece hem Monitör 1 hem de Monitör 2 güç durumu bilgisayarla eşitlenebilir. Bilgisayar ve iki monitör başlangıçta AÇIK güç durumundayken, Monitör 1 veya Monitör 2'deki güç düğmesine basmak PC'yi, Monitör 1'i ve Monitör 2'yi KAPATIR.

NOT: DPBS yalnızca  simgeli bağlantı noktasını destekler.

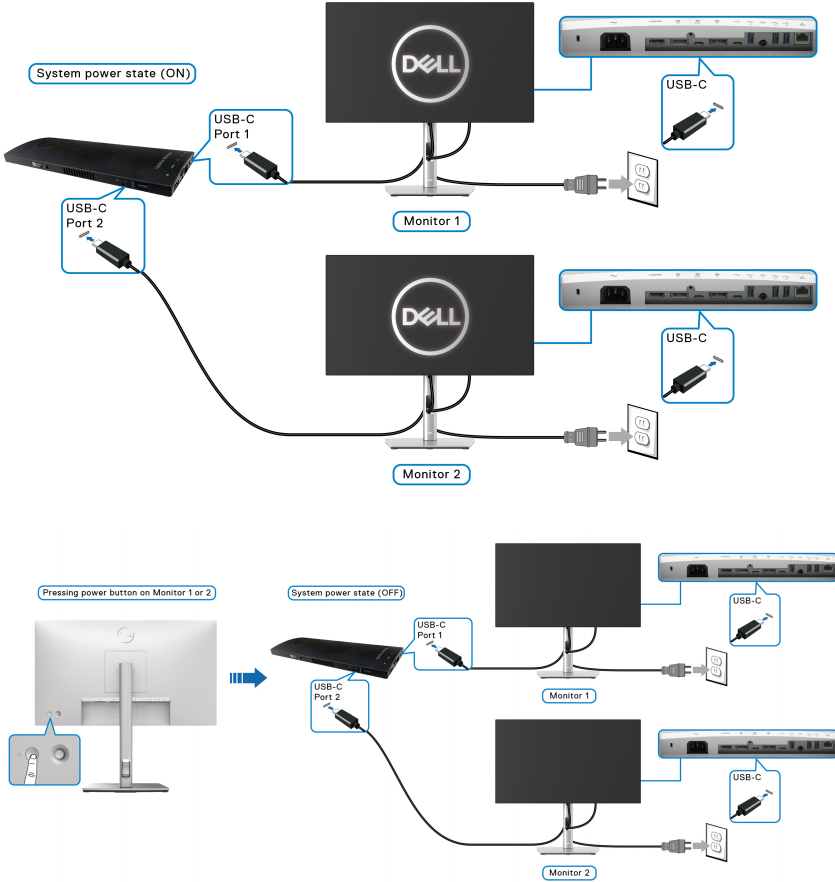

USB-C Charging 90W (USB-C Şarjı 90 W)'ı On in Off Mode (Kapalı Modunda Açık) olarak ayarlayın. Bilgisayar ve iki monitör başlangıçta **KAPALI** güç durumundayken, Monitör 1 veya Monitör 2'deki güç düğmesine basıldığında PC, Monitör 1 ve Monitör 2 **AÇILIR**.

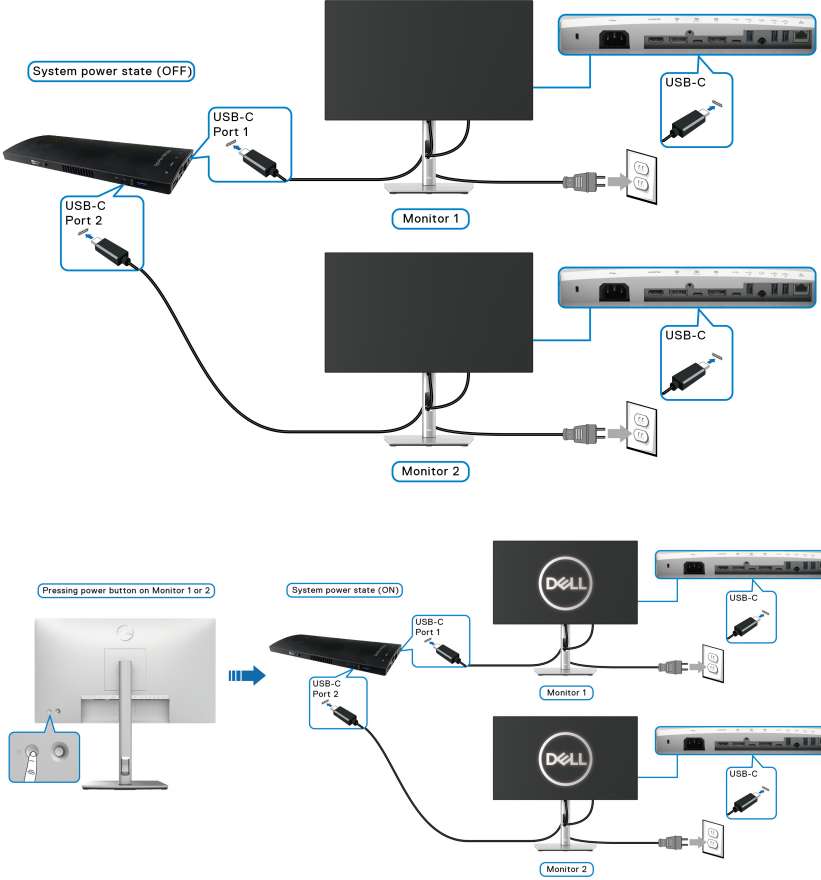

Eđdirme, Döndürme ve Dikey Uzatmanın Kullanılması

NOT: Aşağıdaki talimatlar monitörünüz ile birlikte gönderilen standı iliştiirmek içindir. Başka bir yerden satın aldığınız bir standı takıyorsanız, standla birlikte verilen kurulum talimatlarını uygulayın.

Eđdirme, Döndürme

Stand monitöre takılıyken, monitörü en rahat görüntüleme açısına döndürebilir ve eğdirebilirsiniz.

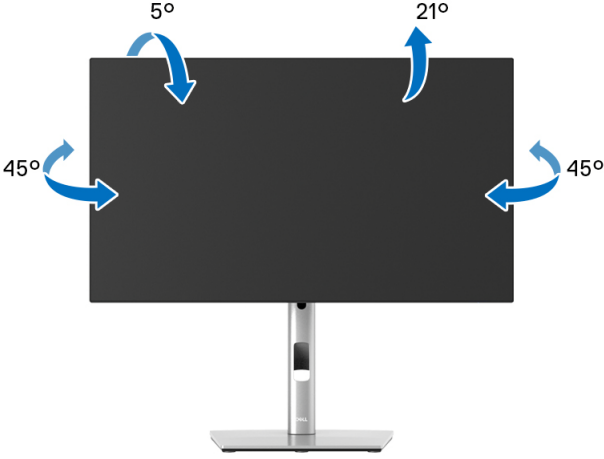

NOT: Stand fabrikada kurulmamış olarak gönderilir.



Dikey Uzatma

NOT: Stand, dik olarak 150 mm'ye kadar uzayabilir. Aşağıdaki resimde, standın dik olarak nasıl uzatıldığı gösterilmektedir.

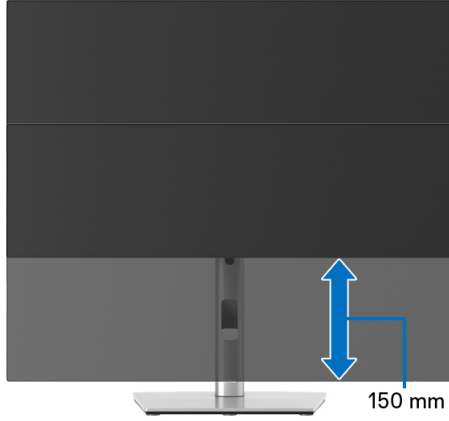

Monitörün Döndürülmesi

Monitörünüzü döndürmeden önce monitörün alt kenarını çarpmamak için tam olarak uzatıldığından ([Dikey Uzatma](#)) ve tam olarak eğdirildiğinden emin olun.

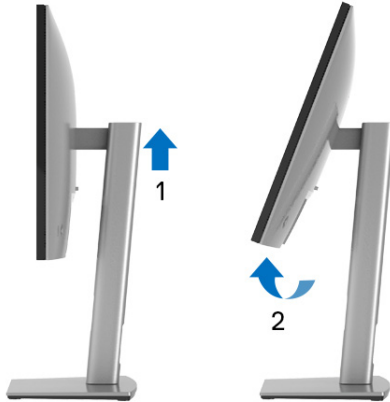

Saat Yönünde Çevir



Saatın Tersi Yönde Çevirin



NOT: Dell bilgisayarınızda, Ekran Dönüş işlevinden yararlanmak için (Yatay - Dikey görünüm), bu monitörle birlikte verilmeyen bir güncelleştirilmiş grafik sürücüsü gerekmektedir. Bu grafik sürücüsünü indirmek için www.dell.com/support adresine gidin ve en yeni sürücü güncelleştirmeleri için Video Sürücülerinin İndir bölümüne bakın.

NOT: Dikey Görünüm Modu'nda, yoğun grafikli uygulamalarda (3D Oyunlar gibi) performans düşüşü yaşayabilirsiniz.



Ekranınızın Döner Ekran Ayarlarının Yapılması

Monitörünüzü döndürdükten sonra, sisteminizin Döner Görüntüleme Ayarlarını yapmak için aşağıdaki işlemleri tamamlamanız gerekmektedir.

 **NOT: Eğer monitörünüzü Dell markalı olmayan bir bilgisayarla kullanıyorsanız, ekrandaki 'içeriklerin' döndürülmesi hakkında daha fazla bilgi için grafik sürücüsünün ya da bilgisayar üreticisinin web sitesine bakmanız gerekmektedir.**

Döner Ekran Ayarlarını düzenlemek için:

1. Masaüstünü sağ tıklayın ve **Özellikler**'i seçin.
2. **Ayarlar** sekmesini seçin ve **Gelişmiş**'i tıklayın.
3. Eğer bir ATI grafik kartına sahipseniz, **Döndürme** sekmesini seçin ve istediğiniz döndürme yönünü belirleyin.
4. Eğer bir **nVidia** grafik kartına sahipseniz, nVidia sekmesini tıklayın, sol sütunda, **NVRotate**'i seçin ve daha sonra tercih ettiğiniz dönüş yönünü belirleyin.
5. Eğer Intel® grafik kartı kullanıyorsanız **Intel** grafikleri sekmesini seçin, **Grafik Özellikleri**'ni tıklayın, **Döndürme** sekmesini seçin ve istediğiniz dönüş yönünü belirleyin.

 **NOT: Eğer döndürme seçeneğini görmüyorsanız ya da düzgün çalışmıyorsa, www.dell.com/support adresine gidin ve grafik kartınız için en yeni sürücüyü indirin.**

 **NOT: Ekranınızı döndürmek için OSD'nizdeki **Rotation (Dönüş)** işleve de başvurabilirsiniz.**



Monitör Standının Çıkartılması

- ✎ **NOT:** Standı çıkartırken LCD ekranının çizilmesini önlemek için monitörün yumuşak, temiz bir yüzeye yerleştirildiğinden emin olun.
- ✎ **NOT:** Aşağıdaki talimatlar monitörünüz ile birlikte gönderilen standı iliştiirmek içindir. Başka bir yerden satın aldığınız bir standı takıyorsanız, standla birlikte verilen kurulum talimatlarını uygulayın.

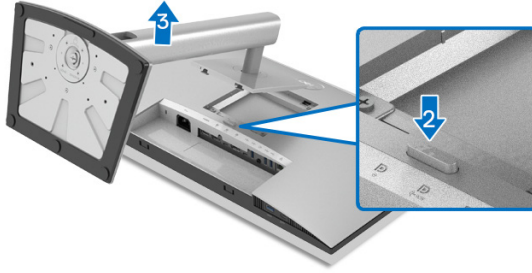

Standı çıkartmak için:

1. Monitörü yumuşak bir bez ya da minderin üzerine yerleştirmeyin.
2. Stand açma düğmesine basın ve basılı tutun.
3. Standı monitörden kaldırın ve ayırın.

VESA Duvara Montaj (isteğe bağlı)

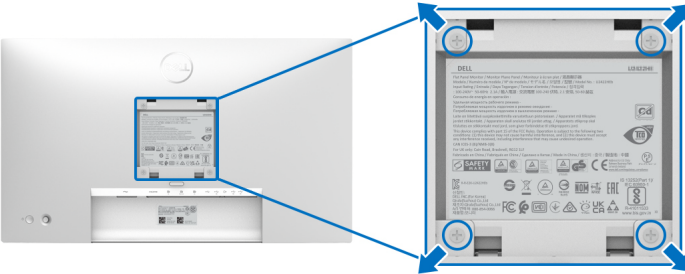

(Ekran boyutları: M4 x 10 mm).

VESA uyumlu duvara montaj kitiyle birlikte gelen talimatlara bakın.

1. Monitör panelini, düz, dengeli bir masa üzerine koyduğunuz yumuşak bir bez ya da minder üzerine yerleştirin.
2. Standı çıkartın. (Bkz. [Monitör Standının Çıkartılması](#))



3. Plastik kapağı yerinde tutan dört vidayı çıkartmak için Phillips yıldız tornavida kullanın.
4. Duvara montaj kitinin montaj braketini monitöre takın.
5. Monitörü duvara monte edin. Ayrıntılı bilgi için, duvara montaj kitiyle birlikte gönderilen belgeye bakın.



NOT: Yalnızca UL veya CSA veya GS-listeli duvara montaj braketi ile kullanım için, minimum 14,08 kg ağırlık (U2422H/U2422HX için) veya 15.84 kg (U2422HE için) yük taşıma kapasitesi.



Monitörün Kullanılması

Monitörü Açma

Monitörü açmak için Güç düğmesine basın.

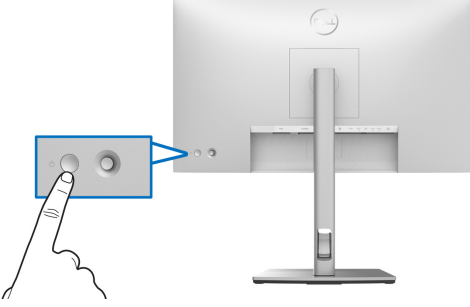

Oyun Kolu Kontrolünü kullanma

Monitörün arka ucundaki oyun kolu kontrolünü kullanarak OSD ayarlarını değiştirmek için aşağıdakileri yapın:

1. OSD Menü Başlatıcı'yı başlatmak için oyun kolu düğmesine basın.
2. OSD menü seçenekleri arasında geçiş yapmak için oyun kolunu **yukarı/aşağı/sola/sağa** hareket ettirin.

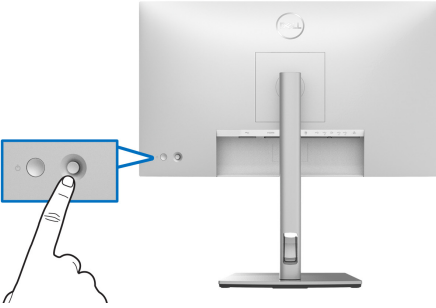

Oyun Kolu İşlevleri

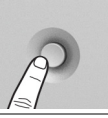
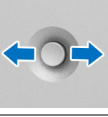
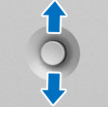
İşlev	Tanım
	OSD Menü Başlatıcı'yı açmak için Oyun Koluna basın.
	<ul style="list-style-type: none">• Sağ ve sol gezinme için.• Alt menüye girmek için sağa hareket edin.• Alt menüden çıkmak için sola hareket edin.
	<ul style="list-style-type: none">• Yukarı ve aşağı gezinme için.• Menü öğeleri arasında geçiş yapar.• Seçilen menü öğesinin parametrelerini artırır (yukarı) veya azaltır (aşağı).

Ana Menüye Kullanma

Menü Başlatıcıyı Kullanma

OSD Menü Başlatıcı'yı başlatmak için Oyun Koluna basın.

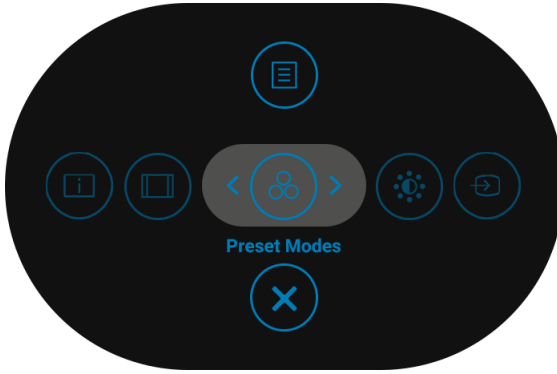









Menü Başlatıcı



Aşağıdaki tabloda Menü Başlatıcı işlevleri açıklanmaktadır:

Menü Başlatıcı Ayrıntıları

Menü Başlatıcı Simgesi	Tanım
 Ana Menü	Ekran Görüntüsünü (OSD) açmak için. Bkz. OSD Menü Ayrıntıları .
 Display Info (Görüntüleme Bilgileri) (Kısayol Tuşu 1)	Monitörün geçerli durumunu görüntüler.
 Aspect Ratio (En-Boy Oranı) (Kısayol Tuşu 2)	Ekranınızın en-boy oranını ayarlar.
 Preset Modes (Ön Tanımlı Modlar) (Kısayol Tuşu 3)	Önceden ayarlanmış renk modları listesinden seçmenize olanak sağlar.
 Brightness/Contrast (Parlaklık/Kontrast) (Kısayol Tuşu 4)	Parlaklık ve kontrast seviyesini ayarlamak için bu simgeyi seçin.
 Input Source (Giriş Kaynağı) (Kısayol Tuşu 5)	<ul style="list-style-type: none">• Input Source (Giriş Kaynağı) ayarlar.• Input Source (Giriş Kaynağı) menüsünden Auto (Oto)'yu seçerek mevcut giriş kaynaklarını tarar.
 Çıkış	OSD ana menüsünden çıkar.

 **NOT:** Tercih ettiğiniz Kısayol Anahtarını ayarlayabilirsiniz. Ayrıntılar için, bkz. [Personalize \(Kişiselleştir\)](#).



OSD Menü Ayrıntıları

Simge

Menü ve Alt Menüler

Tanım



Brightness/Contrast (Parlaklık/Kontrast)

Brightness/Contrast (Parlaklık/Kontrast) ayarını etkinleştirir.

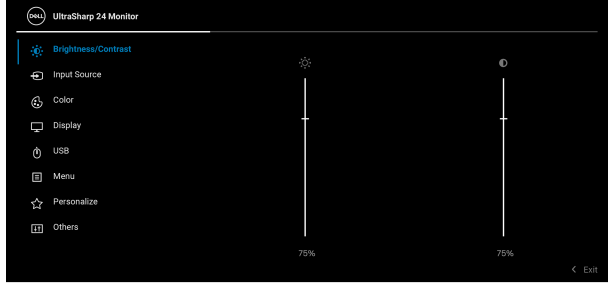

Brightness (Parlaklık)

Arka ışığın aydınlatmasını ayarlar.

Oyun kolunu **yukarı** değiştirerek parlaklığı artırın ve Oyun kolunu **aşağı** olarak parlaklığı azaltın (Aralık: 0 - 100).

Contrast (Kontrast)

Önce **Brightness (Parlaklık)**'i ayarlar, ardından başka ayarlama gerekiyorsa **Contrast (Kontrast)**'i ayarlar.

Oyun kolunu **yukarı** değiştirerek kontrastı artırın ve Oyun kolu **aşağı**'ya alarak kontrastı azaltın (Aralık: 0 - 100).

Contrast (Kontrast) işlevi, monitör ekranındaki koyu alanla açık alan arasındaki farkı ayarlar.





Input Source (Giriş Kaynağı)

Monitörünüze bağlanabilecek farklı video sinyalleri arasında seçin.

U2422H/U2422HX için:

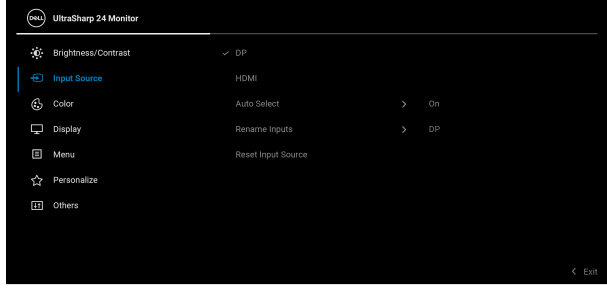

U2422HE için:

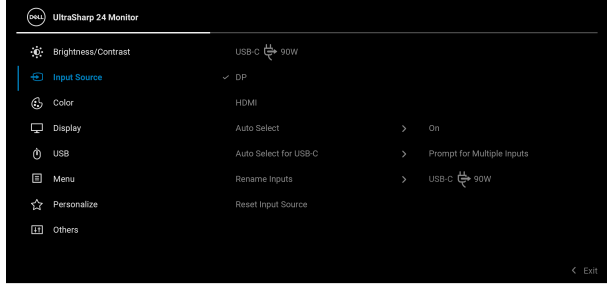

DP

DisplayPort (DP) konektör  kullanırken **DP** girişini seçin. Seçimi onaylamak için oyun koluna basın.

HDMI

HDMI konektörünü  kullanırken **HDMI** girişini seçin. Seçimi onaylamak için oyun koluna basın.



USB-C 90W (yalnızca U2422HE)	USB-C konektörünü  kullanırken USB-C 90W girişini seçin. Seçimi onaylamak için oyun koluna basın.
Auto Select (Otomatik Seçim)	Mevcut giriş kaynaklarını taramanıza olanak sağlar. Varsayılan On (Açık) 'tir.
Auto Select for USB-C (USB-C için Oto Seçim) (yalnızca U2422HE)	Auto Select for USB-C (USB-C için Oto Seçim) ayarını yapmanıza olanak sağlar: <ul style="list-style-type: none">• Prompt for Multiple Inputs (Çoklu Giriş İstemi): Seçip seçmeyeceğinize karar vermeniz için daima “Switch to USB-C Video Input” (USB-C Video Girişine Geç) mesajı belirir.• Yes (Evet): USB-C kablo bağlandığında daima USB-C video girişine (sormadan) geçer.• No (Hayır): USB-C kablo bağlandığında USB-C video girişine asla otomatik olarak geçmez. NOT: Sadece Auto Select (Otomatik Seçim) açık olduğunda Auto Select for USB-C (USB-C için Oto Seçim) kullanılabilir.
Rename Inputs (Girişleri yeniden adlandır)	Seçilen giriş kaynağı için giriş adı seçmenizi sağlar. Seçenekler PC, PC 1, PC 2, Laptop (Dizüstü), Laptop 1 (Dizüstü 1) ve Laptop 2 (Dizüstü 2) 'dir. NOT: Uyarı mesajlarındaki giriş adları ve Görüntüleme Bilgileri değiştirilmeyecektir.
Reset Input Source (Giriş Kaynağını Sıfırla)	Input Source (Giriş Kaynağı) menüsü altındaki tüm ayarları fabrika ön ayar değerlerine sıfırlamak için Oyun koluna basın.





Color (Renk) Renk ayarı modunu ayarlar.

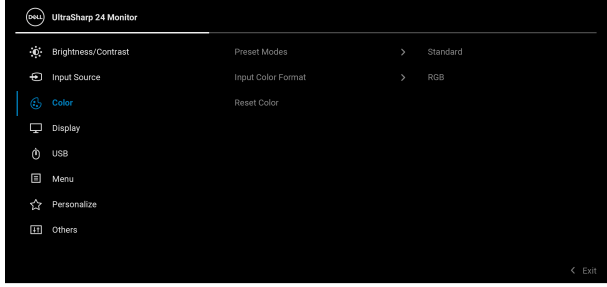

Preset Modes (Ön Tanımlı Modlar)

Önceden ayarlanmış renk modları listesinden seçmenize olanak sağlar.

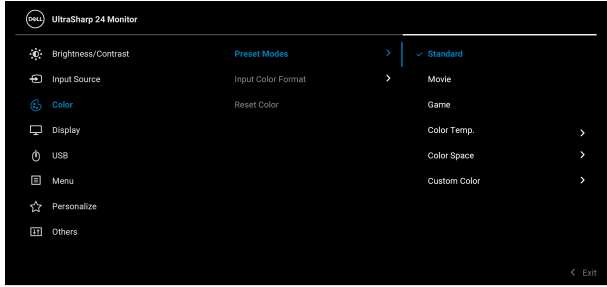

- **Standard (Standart):** Monitörün varsayılan renk ayarlarını yükler. Bu, varsayılan ön ayar modudur.
- **Movie (Film):** Filmler için ideal renk ayarlarını yükler.
- **Game (Oyun):** Çoğu oyun uygulamaları için ideal renk ayarlarını yükler.



Preset Modes (Ön Tanımlı Modlar)

- **Color Temp. (Renk Sıcaklığı):** Sizin renk sıcaklığını seçmenizi sağlar: 5000K, 5700K, 6500K, 7500K, 9300K ve 10000K. Seçimi onaylamak için oyun koluna basın.
- **Color Space (Renk Alanı):** Renk aralığı boşluğunu **sRGB** veya **Rec. 709**.
- **Custom Color (Özel Renk):** Renk ayarlarını kendinizin ayarlamasına olanak tanır.

Oyun kolunu **yukarı** veya **aşağı** getirerek RGB renk değerlerini ayarlayın ve kendi önceden ayarlanmış renk modunuzu oluşturun.

Input Color Format (Giriş Renk Formatı)

Video giriş modunu ayarlamana sağlar:

- **RGB:** Monitörünüz RGB çıkışını destekleyen bir bilgisayara veya medya oynatıcıya bağlıysa bu seçeneği seçin.
- **YCbCr:** Eğer medya oynatıcınız sadece YCbCr çıkışını destekliyorsa bu seçeneği seçin. Seçimi onaylamak için oyun koluna basın.

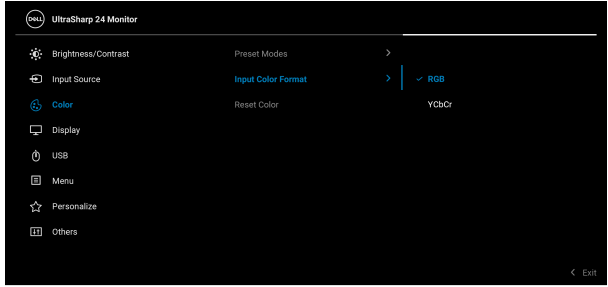

Hue (Renk Tonu)

Video görüntüsünün rengini yeşile veya mora kaydırır. Bu ayar, istenen cilt rengini ayarlamak için kullanılır. Oyun kolunu **yukarı** veya **aşağı** getirerek renk tonunu '0' ile '100' arasında ayarlayın.

NOT: Hue (Renk Tonu) ayarı yalnızca **Movie (Film)** veya **Game (Oyun)** ön ayarı modunu seçtiğinizde kullanılabilir.

Saturation (Doygunluk)

Video görüntüsünün renk doygunluğunu ayarlar. Oyun kolunu **yukarı** veya **aşağı** getirerek doygunluğu '0' ile '100' arasında ayarlayın.

NOT: Saturation (Doygunluk) ayarı yalnızca **Movie (Film)** veya **Game (Oyun)** ön ayarı modunu seçtiğinizde kullanılabilir.

Reset Color (Renk Sıfırlama)

Color (Renk) menüsü altındaki bütün ayarları fabrika ön değerlerine sıfırlamak için Oyun koluna basın.



Display (Ekran)

Display (Ekran) menüsünü görüntüyü ayarlamak için kullanın.



Aspect Ratio (En-Boy Oranı)

Görüntü en-boy oranını **16:9**, **Auto Resize (Otomatik Yeniden Boyutlandır)**, **4:3** veya **1:1** seçeneklerinden birine ayarlamanızı sağlar.

Sharpness (Netlik)

Bu özellik görüntünün daha keskin ya da daha yumuşak görünmesini sağlar.

Oyun kolunu **yukarı** veya **aşağı** getirerek netliği '0' ile '100' arasında ayarlayın.



Response Time (Yanıt Süresi)	Response Time (Yanıt Süresi) Normal veya Fast (Hızlı) olarak ayarlamana olanak sağlar.
MST	<p>DP Çoklu Akış Aktarımı, MST'yi etkinleştirmek için On (Açık)'i seçin, MST işlevini devre dışı bırakmak için Off (Kapalı)'yi seçin. Ayrıntılar için bkz. DP Çoklu Akış Aktarımı (MST) İşlevi için Monitörü Bağlama ve USB-C Çok Akışlı Aktarma (MST) işlevi için monitörü bağlama (Yalnızca U2422HE).</p> <p>NOT: DP veya USB-C - USB-C kablosu (sadece U2422HE) ve DP aşağı yönlü kablo bağlandığında, OSD otomatik olarak MST'yi On (Açık) olarak ayarlayacaktır. Bu eylem yalnızca Factory Reset (Fabrika Ayarlarına Sıfırla) veya Display Reset (Ekran Sıfırlaması) sonrasında yapılabilecektir.</p>
Multi-Monitor Sync (Çoklu Monitör Eşitlemesi)	<p>DP aracılığıyla Zincirleme Bağlantılı birden çok monitörün aşağıdaki OSD ayarlarını arka planda senkronize etmesine izin verir: Brightness (Parlaklık), Contrast (Kontrast), Preset Modes (Ön Tanımlı Modlar), Color Temp. (Renk Sıcaklığı), Custom Color (Özel Renk), Hue (Renk Tonu), Saturation (Doğgunluk), Response Time (Yanıt Süresi) ve Sharpness (Netlik). Ayrıntılar için, bkz. Çoklu Monitör Eşitlemesi (MMS).</p>
Reset Display (Ekranı Sıfırlama)	<p>Display (Ekran) menüsü altındaki tüm ayarları fabrika ön ayar değerlerine sıfırlamak için oyun koluna basın.</p>





USB (yalnızca U2422HE)

Giriş sinyalleri (DP, HDMI) için USB yukarı akış bağlantı noktasını atamanıza olanak tanır, böylece monitörün USB aşağı akış bağlantı noktası, bir bilgisayarı yukarı akış bağlantı noktalarından birine bağladığınızda mevcut giriş sinyalleri tarafından kullanılabilir. Sadece bir yukarı akış portu kullandığınızda, bağlı yukarı akış portu etkindir.

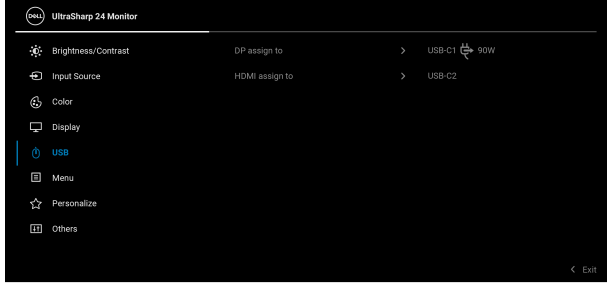

NOT: Veri hasarı veya kaybını önlemek için, USB yukarı bağlantı noktalarını değiştirmeden önce, USB YOK depolama aygıtlarının monitörün USB aşağı akış bağlantı noktasına bağlanarak kullanıldığından emin olun.





Menu (Menü)

OSD ayarlarını, yani OSD dilini, bu menünün ne kadar süre açık kalacağını vs. ayarlamak için bunu seçin.

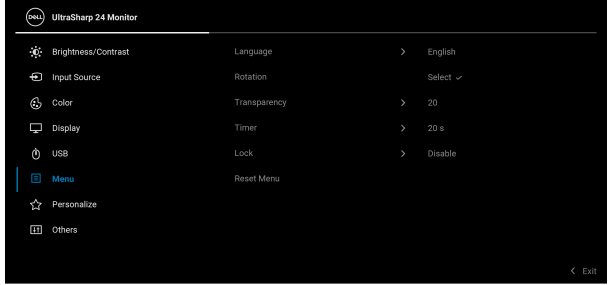

Language (Dil)

OSD menü dilini sekiz dilden birine ayarlar (İngilizce, İspanyolca, Fransızca, Almanca, Brezilya Portekizcesi, Rusça, Basitleştirilmiş Çince ya da Japonca).

Rotation (Dönüş)

OSD'yi ve ekranı 0/90/180/270 derece döndürmek için oyun koluna basın.
Menüyü ekran dönüşünüze göre ayarlayabilirsiniz.

Transparency (Şeffaflık)

Oyun kolunu **yukarı** veya **aşağı** hareket ettirerek menü saydamlığını değiştirmek için bu seçeneği kullanın (Aralık: 0 - 100).

Timer (Zamanlayıcı)

Bir düğmeye basıldıktan sonra OSD'nin açık kalacağı süreyi belirler.
Kaydırıcıyı 1 saniyelik artışlarla 5 ila 60 saniye arasında ayarlamak için Oyun kolunu **yukarı** veya **aşağı** hareket ettirin.



Lock (Kilitle)

Monitördeki kontrol düğmeleri kilitliyken, kişilerin kontrollere erişmesini önleyebilirsiniz. Ayrıca, yan yana kurulumun birden fazla monitörde yanlışlıkla etkinleştirilmesini önler.

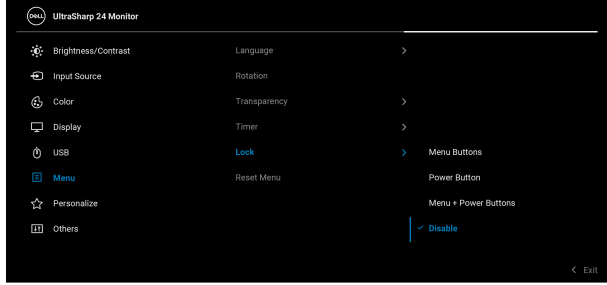

- **Menu Buttons (Menü Düğmeleri):** Tüm oyun kolu işlevleri kilitlenir ve kullanıcı tarafından erişilemez.
- **Power Button (Güç Düğmesi):** Sadece **Güç Düğmesi** kilitlenir ve kullanıcı tarafından erişilemez.
- **Menu + Power Buttons (Menü + Güç Düğmeleri):** Her iki oyun kolu ve **Güç Düğmesi** de kilitli ve kullanıcı tarafından erişilebilir değil.

Varsayılan ayar **Disable (Devre Dışı Bırak)**'dir.

Alternatif Kilit Yöntemi [Menü/işlev düğmeleri için]: Kilit seçeneklerini ayarlamak için Oyun kolunu 4 saniye boyunca **yukarıya** veya **aşağıya** veya **sola** veya **sağa** basılı tutabilirsiniz.

NOT: Düğme(ler)in kilidini açmak için, Oyun kolunu **yukarıya** veya **aşağıya** veya **sola** veya **sağa** doğru 4 saniye basılı tutun.

Reset Menu (Sıfırlama Menüsü)

Menu (Menü) menüsü altındaki tüm ayarları fabrika ön ayar değerlerine sıfırlamak için Oyun koluna basın.





Personalize (Kişiselleştir)

U2422H/U2422HX için:

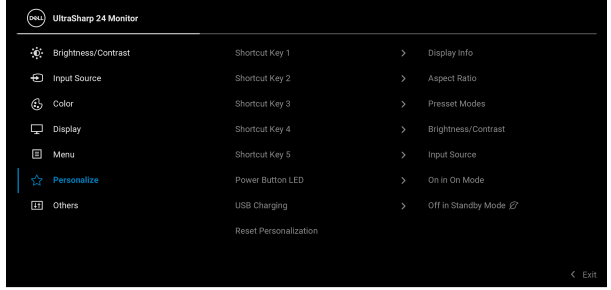

U2422HE için:

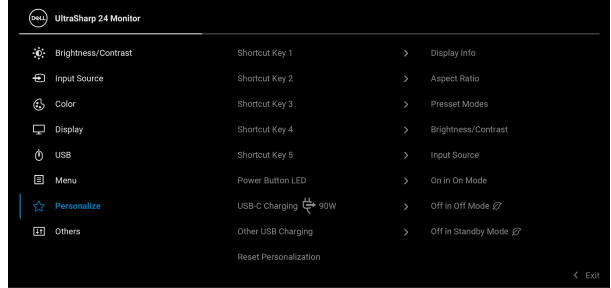

Shortcut Key 1 (Kısayol Tuşu 1) Preset Modes (Ön Tanımlı Modlar), Brightness/Contrast (Parlaklık/Kontrast), Input Source (Giriş Kaynağı), Aspect Ratio (En-Boy Oranı), Rotation (Dönüş) veya Display Info (Görüntüleme Bilgileri) arasından bir özelliği seçmenize ve bir kısayol tuşu olarak ayarlamanıza olanak sağlar.

Shortcut Key 2 (Kısayol Tuşu 2)

Shortcut Key 3 (Kısayol Tuşu 3)

Shortcut Key 4 (Kısayol Tuşu 4)

Shortcut Key 5 (Kısayol Tuşu 5)



Power Button LED (LED Güç Düğmesi)	Enerji tasarrufu için güç LED'li göstergesini açık ya da kapalı duruma ayarlamanızı sağlar.
USB Charging (USB Şarjı) (yalnızca U2422H/ U2422HX)	Monitörün bekleme modu sırasında USB Type-A ve USB-C Aşağı Yönlü Bağlantı Noktalarını etkinleştirmenizi ya da devre dışı bırakmanızı sağlar.
USB-C Charging 90W (USB-C Şarjı 90 W) (yalnızca U2422HE)	Kapatma modunda iken Always On USB-C Charging (USB-C Şarjı Daima Açık) işlevini etkinleştirmenize veya devre dışı bırakmanıza olanak sağlar. Bu işlev etkinleştirildiğinde, dizüstü bilgisayarınızı veya mobil cihazlarınızı monitör kapalıyken bile USB-C kablosuyla şarj edebilirsiniz.
Other USB Charging (Diğer USB Şarjı) (yalnızca U2422HE)	Monitörün bekleme modu sırasında USB Type-A ve USB-C Aşağı Yönlü Bağlantı Noktalarını etkinleştirmenizi ya da devre dışı bırakmanızı sağlar. Bu işlev etkinleştirildiğinde, mobil cihazlarınızı monitör kapalı olsa bile USB-A kablosuyla şarj edebileceksiniz. NOT: Bu seçenek yalnızca USB-C (Yukarı Akış Bağlantı Noktası) kablosu çıkarıldığında kullanılabilir. USB-C kablosu bağlıysa, Other USB Charging (Diğer USB Şarjı) , USB ana bilgisayar güç durumunu izler ve bu seçeneğe erişilemez.
Reset Personalization (Kişiselleştirme Sıfırlaması)	Personalize (Kişiselleştir) menüsü altındaki tüm ayarları fabrika ön ayar değerlerine sıfırlamak için Oyun koluna basın.





Others (Diğerleri)

Bu seçeneği seçerek **DDC/CI**, **LCD Conditioning** (**LCD Şartlandırma**) ve benzeri gibi OSD ayarlarını ayarlayın.

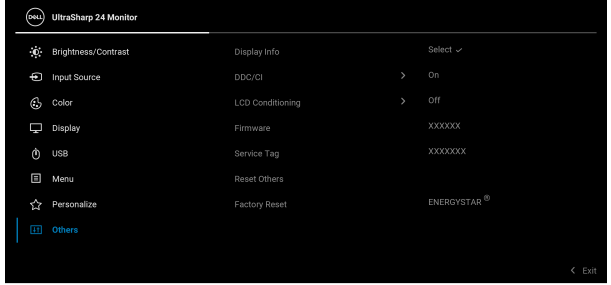

Display Info (Görüntüleme Bilgileri)

Monitörün mevcut ayarlarını görüntülemek için oyun koluna basın.

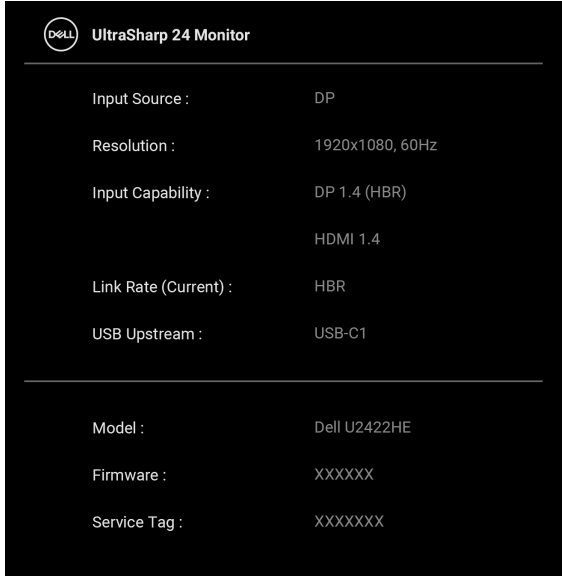

DDC/CI

DDC/CI (Display Data Channel/Command Interface), monitörünüzün parametrelerini (parlaklık, renk dengesi vs.) PC'nizdeki yazılımla ayarlamana sağlar. **Off (Kapalı)**'yi seçerek bu özelliği devre dışı bırakabilirsiniz. En iyi kullanıcı deneyimi elde etmek ve monitörünüzden en iyi performansı almak için bu özelliği etkinleştirin.

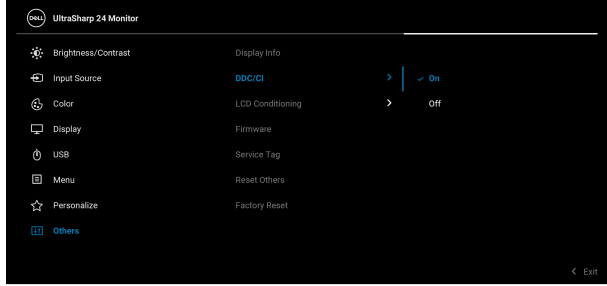

LCD Conditioning (LCD Şartlandırma)

Görüntünün ekranda kaldığı, çok ciddi olmayan durumların düzeltilmesine yardımcı olur. Görüntü tutulması derecesine bağlı olarak programın çalışması biraz zaman alabilir. **On (Açık)**'i seçerek bu özelliği etkinleştirebilirsiniz.

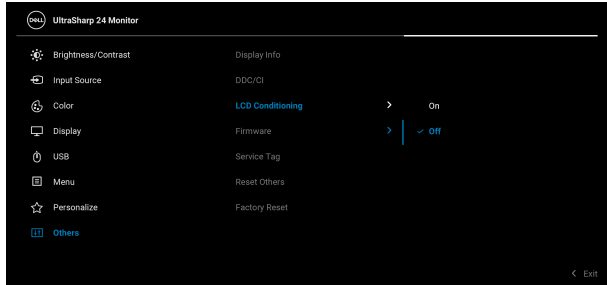

Firmware (Bellenim)	Monitörünüzün bellenim sürümünü gösterir.
Service Tag (Servis Etiketi)	Monitörünüzün servis etiketini gösterir. Telefon desteğini ararken, garanti durumunuzu kontrol ettiğinizde, Dell'in web sitesindeki sürücülerini güncellediğinizde bu dize gerekir.
Reset Others (Diğerlerini Sıfırla)	Others (Diğerleri) menüsü altındaki bütün ayarları fabrika ön değerlerine sıfırlamak için oyun koluna basın.
Factory Reset (Fabrika Ayarlarına Sıfırla)	Tüm ön ayar değerlerini fabrika varsayılan ayarlarına geri yükleyin. Bunlar ayrıca ENERGY STAR® testleri için ayarlardır.

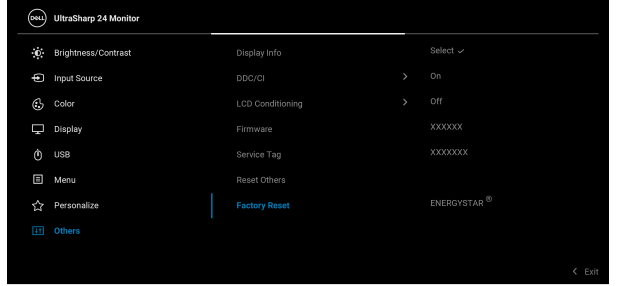

OSD Mesajları

İlk Ayar

Factory Reset (Fabrika Ayarlarına Sıfırla) seçildiğinde, aşağıdaki mesaj belirir:

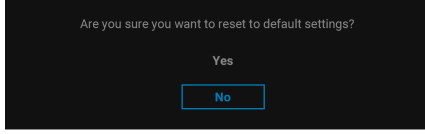

Yes (Evet) seçildiğinde, aşağıdaki mesaj belirir.

U2422H/U2422HX için:

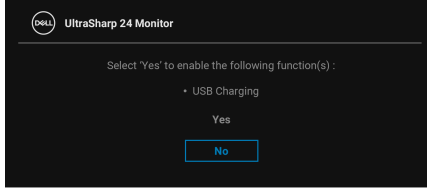

U2422HE için:

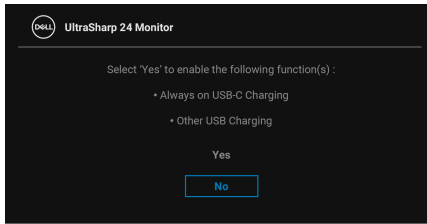

OSD Uyarı Mesajları

Monitör, belirli bir çözünürlük modunu desteklemediğinde, aşağıdaki mesajı görürsünüz:

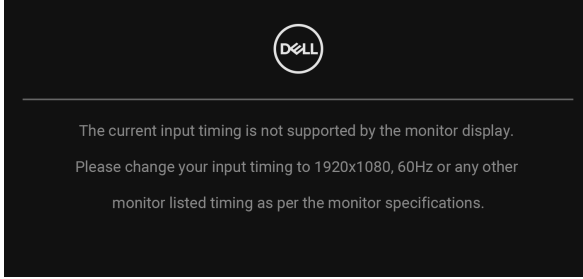

Bu mesaj, monitörün, bilgisayardan aldığı sinyal ile senkronize olamadığını gösterir. Bu monitörün desteklediği yatay ve Dikey frekans aralıklarını görmek için [Monitörün Teknik Özellikleri](#) kısmına bakın. Önerilen mod 1920 x 1080.

NOT: Mesaj, bağlı giriş sinyaline göre hafif farklı olabilir.

DDC/CI işlevi devre dışı bırakılmadan önce aşağıdaki mesajı göreceksiniz:

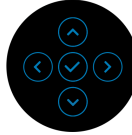
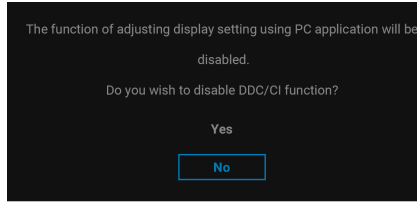

Brightness (Parlaklık) seviyesini ilk kez ayarladığınızda, aşağıdaki mesaj belirir:

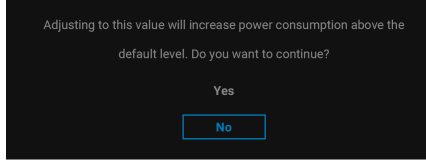

NOT: Eğer Yes (Evet) seçilmişse, **Brightness (Parlaklık)** ayarını değiştirmek istediğinizde mesaj görünmeyecektir.

USB-C Charging 90W (USB-C Şarj 90 W) (yalnızca U2422HE), Other USB Charging (Diğer USB Şarjı) (yalnızca U2422HE) veya USB Charging (USB Şarjı) (yalnızca U2422H/U2422HX) gibi güç tasarrufu özelliklerinin varsayılan ayarını ilk kez değiştirdiğinizde, aşağıdaki mesaj belirecektir:

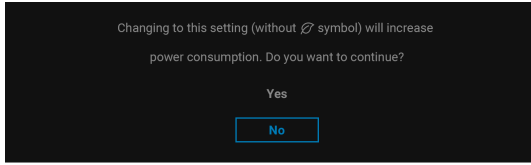

NOT: Eğer yukarıda belirtilen özelliklerden herhangi biri için Yes (Evet)'i seçerseniz, bu özelliklerin ayarlarını bir daha değiştirmek istediğinizde mesaj görünmeyecektir. Fabrika ayarlarına sıfırlama yaptığınızda mesaj tekrar görünecektir.



Lock (Kilitle) işlevi etkinleştirilmeden önce aşağıdaki mesajı göreceksiniz:

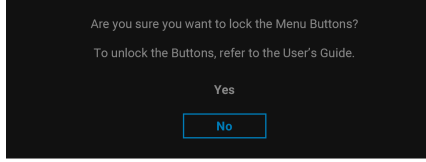

NOT: Mesaj, seçilen ayarlara göre hafif farklı olabilir.

Monitör Bekleme moduna girdiğinde, aşağıdaki mesaj görüntülenir:

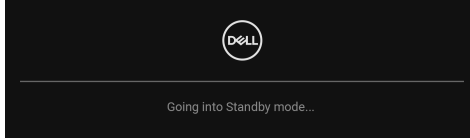

OSD'ye ulaşmak için bilgisayarı etkinleştirin ve monitörü uyandırın.

NOT: Mesaj, bağlı giriş sinyaline göre hafif farklı olabilir.

OSD yalnızca normal çalışma modunda çalışacaktır. Bekleme modunda **Güç Düğmesinden** başka herhangi bir düğmeye basarsanız, seçilen girişe bağlı olarak aşağıdaki mesaj görünür:

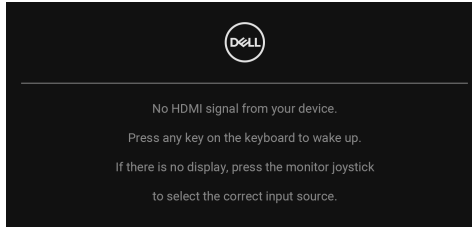

NOT: Mesaj, bağlı giriş sinyaline göre hafif farklı olabilir.



OSD'ye ulaşmak için bilgisayarı ve monitörü etkinleştirin.

NOT: Mesaj, bağlı giriş sinyaline göre hafif farklı olabilir.

USB-C (yalnızca U2422HE), DisplayPort veya HDMI girişlerinden biri seçilirse ve ilgili kablo bağlı değilse, aşağıda gösterildiği gibi kayan bir iletişim kutusu görünür.

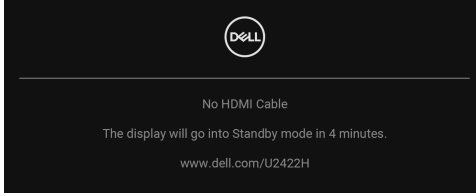

NOT: Mesaj, bağlı giriş sinyaline göre hafif farklı olabilir.

U2422HE için, monitör DP/HDMI girişi altındayken ve DP Alternatif Modunu destekleyen bir dizüstü bilgisayara bir USB-C kablosu bağlandığında, [Auto Select for USB-C \(USB-C için Oto Seçim\)](#) (yalnızca U2422HE) etkinleştirilmişse aşağıdaki mesaj görünür:

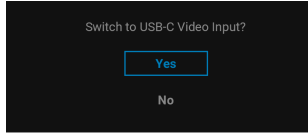

Ayrıntılı bilgi için, bkz. [Sorun Giderme](#).



KVM Anahtarını Ayarlama (Yalnızca U2422HE)

Yerleşik KVM anahtarı, monitöre bağlı tek bir klavyeden ve fareden en fazla 2 bilgisayarı kontrol etmenizi sağlar.

- a. **HDMI + USB-C2**'yi bilgisayar 1'e ve **DP + USB-C1** & **90W** 'ı bilgisayar 2'ye bağlarken:

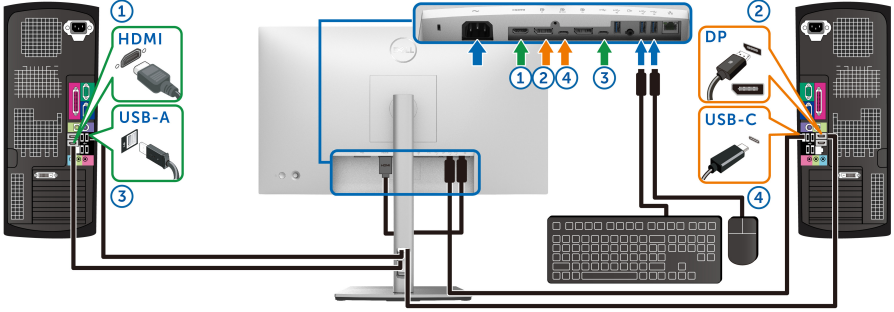

NOT: USB Type-C bağlantısı şu anda sadece veri aktarımını desteklemektedir.

HDMI için USB'nin USB-C2'ye atandığından ve DP'nin USB-C1 & 90W'a atandığından emin olun.



b. HDMI + USB-C'yi bilgisayar 1'e bağlarken ve USB-C'yi 90W'ı bilgisayar 2'ye bağlarken:

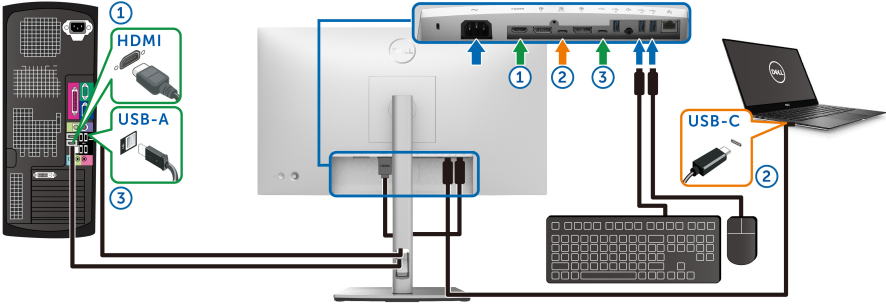

NOT: USB-C bağlantısı şu anda video ve veri aktarımını desteklemektedir.

HDMI için USB'nin USB-C2'ye atandığından emin olun.

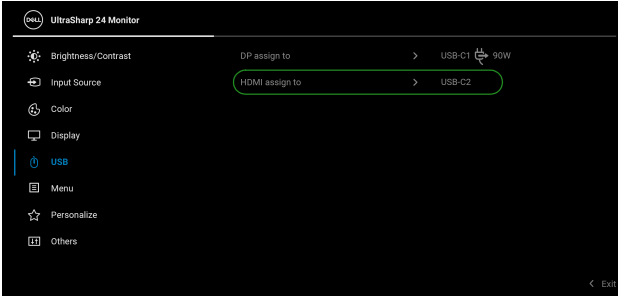

NOT: USB-C yukarı akış bağlantı noktası DisplayPort Alternatif Modunu desteklediğinden, USB-C için 90W için USB'yi ayarlamanıza gerek yoktur.

NOT: Yukarıda gösterilmeyen farklı video giriş kaynaklarına bağlanırken, bağlantı noktalarını eşleştirmek amacıyla USB için doğru ayarları yapmak amacıyla aynı yöntemi izleyin.



Oto KVM'yi Ayarlama (sadece U2422HE)

Monitörünüz için Oto KVM'yi ayarlamak için aşağıdaki talimatı uygulayabilirsiniz:

1. **Auto Select (Oto Seç)**'in **On (Açık)** olarak ve **Auto Select for USB-C** **90W (USB-C için Oto Seçim 90 W)**'i **Yes (Evet)** olarak ayarladığınızdan emin olun.

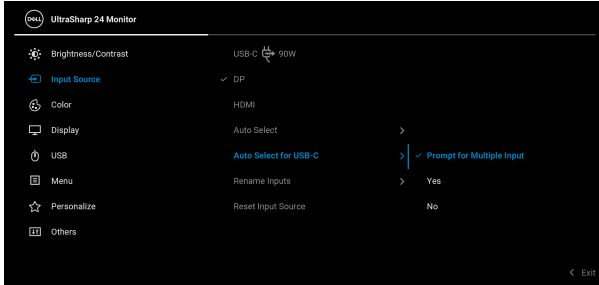
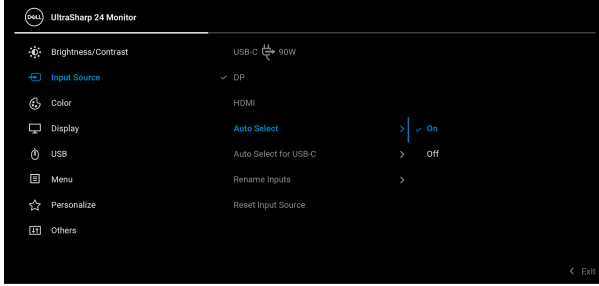

2. USB bağlantı noktalarının ve video girişlerinin uygun şekilde eşlendiğinden emin olun.

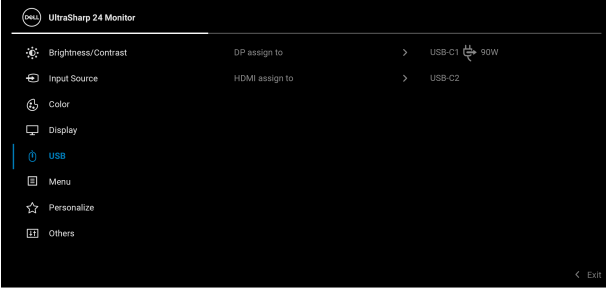

NOT: USB-C 90W bağlantısı için başka ayar gerekmez.

En Yüksek Çözünürlüğün Ayarlanması

Monitörü en yüksek çözünürlüğe ayarlamak için:

İn Windows® 7, Windows® 8 ve Windows® 8.1:

1. Sadece Windows® 8 ve Windows® 8.1 için, klasik masaüstüne geçmek için Masaüstü kutucuğunu seçin.
2. Masaüstünü sağ tıklayın ve **Ekran Çözünürlüğü**'nü seçin.
3. **Ekran Çözünürlüğü** açılır listesine tıklayın ve **1920 x 1080** ögesini seçin.
4. **Tamam**'a tıklayın.

Windows® 10'da:

1. Masaüstüne sağ tıklayın ve **Görüntü ayarları** üzerine tıklayın.
2. **Gelişmiş görüntü ayarları**'na tıklayın.
3. **Çözünürlük** indirmeli listesine tıklayın ve **1920 x 1080** ögesini seçin.
4. **Uygula**'ya tıklayın.

Eğer seçenekler arasında 1920 x 1080 ögesini göremiyorsanız, grafik kartınızın sürücüsünü güncelleştirmeniz gerekebilir. Bilgisayarınıza bağlı olarak aşağıdaki işlemlerden birini tamamlayın:

Eğer bir Dell masaüstü ya da taşınabilir bilgisayarınız varsa:

- <http://www.dell.com/support> adresine gidin, servis etiketinizi girin ve grafik kartınız için en yeni sürücülerini indirin.



Eğer Dell dışında bir bilgisayar kullanıyorsanız (taşınabilir ya da masaüstü):

- Bilgisayarınızın destek sitesine gidin ve en yeni grafik sürücüsünü indirin.
- Grafik kartınızın web sitesine gidin ve en yeni grafik sürücülerini indirin.

Çoklu Monitör Eşitlemesi (MMS)

Çoklu Monitör Eşitlemesi, arka planda önceden tanımlanmış bir OSD ayarları grubunu eşitlemek için DisplayPort aracılığıyla zincirleme bağlanmış birden fazla monitörün kullanılmasını sağlar.

Display (Ekran) Menüsündeki bir OSD seçeneği, **Multi-Monitor Sync (Çoklu Monitör Eşitlemesi)**, kullanıcının eşitlemeyi etkinleştirmesine/devre dışı bırakmasına izin verir.

 **NOT: MMS, HDMI bağlantı noktasını desteklemez.**

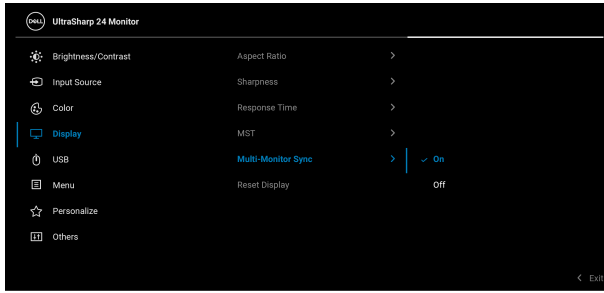

Monitör 1 MST ilk kez **On (Açık)** olarak ayarlandığında (Örneğin, Monitör 2 bağlantısı sırasında), MMS **On (Açık)** olarak ayarlanacaktır.

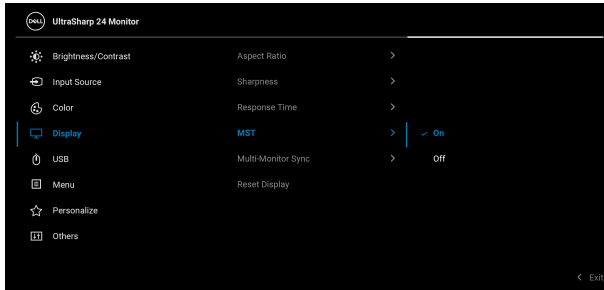

NOT: Aşağıdaki OSD ayarları eşitlenecektir: Brightness (Parlaklık), Contrast (Kontrast), Preset Modes (Ön Tanımlı Modlar), Color Temp. (Renk Sıcaklığı), Custom Color (Özel Renk) (RGB Kazanımı), Hue (Renk Tonu) (Movie (Film), Game (Oyun) modu), Saturation (Doygunluk) (Movie (Film), Game (Oyun) modu), Response Time (Yanıt Süresi) ve Sharpness (Netlik).

Çoklu Monitör Eşitlemesini (MMS) Ayarlama

Yeni bir monitörün ilk açılışı veya bağlantısı sırasında, kullanıcı ayarı senkronizasyonu yalnızca **MMS On (Açık)** ise başlar. Tüm monitörler, Ayarları Monitör 1'den eşitlemelidir.

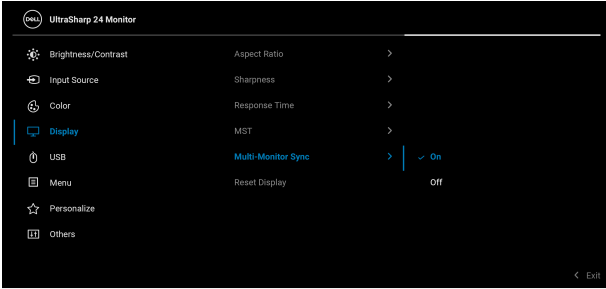

İlk eşitlemeden sonra, sonraki senkronizasyon, zincirdeki herhangi bir düğümden önceden tanımlanmış OSD ayarları grubundaki değişiklikler tarafından yönlendirilir. Herhangi bir düğüm, değişiklikleri aşağı ve yukarı yönde başlatabilir.

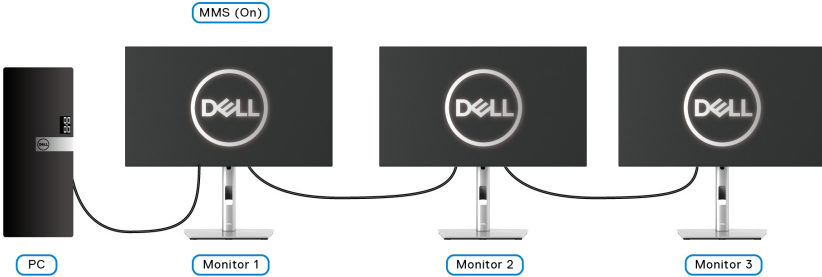

Sorun Giderme

⚠ UYARI: Bu bölümdeki işlemlerden herhangi birine başlamadan önce, [Güvenlik talimatları](#) kısmını izleyin.

Kendi Kendini Test

Monitörünüzde, cihazın düzgün çalışıp çalışmadığını kontrol etmenizi sağlayan bir kendi kendini test özelliği bulunmaktadır. Eğer monitörünüz ve bilgisayarınız düzgün bağlanmışsa, ancak monitör ekranı koyu rengini koruyorsa, aşağıdaki işlemleri gerçekleştirerek monitörünüzün kendi kendini test özelliğini çalıştırın:

1. Bilgisayarınızı ve monitörünüzü kapatın.
2. Video kablosunu bilgisayarın arkasından çıkartın.
3. Monitörü açın.

Eğer monitör video sinyalini algılamıyorsa ve düzgün çalışıyorsa ekranda hareketli bir iletişim kutusu görünür (siyah arka plan üzerinde). Kendi kendini test modunda güç LED'i beyaz renkte kalır. Ayrıca ekranda, seçilen girişe bağlı olarak aşağıdaki iletişim kutularından biri sürekli olarak geçecektir.

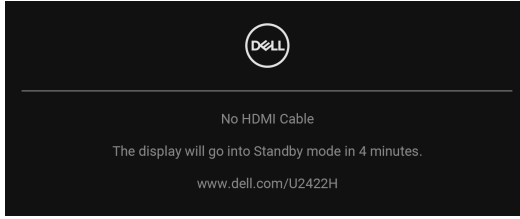

✎ NOT: Mesaj, bağlı giriş sinyaline göre hafif farklı olabilir.

4. Bu kutu, sistemin normal çalışması sırasında, video kablosu çıktığında ya da zarar gördüğünde de gösterilir.
5. Monitörünüzü kapatın ve video kablosunu tekrar takın; daha sonra bilgisayarınızı ve monitörünüzü açın.

Monitörünüz düzgün çalıştığından, eğer bir önceki işlemi kullandıktan sonra monitörünüzün ekranı siyah renkte kalmaya devam ediyorsa, video denetleyicinizi ve bilgisayarınızı kontrol edin.



Menüyü Kilitleme/Kilidini Açma ve Yerleşik Tanılama

Güç ve Kumanda Kolu Düğmelerini Kilitleme

OSD menüsüne erişimi önlemek ve/veya monitörü kapatmak için Oyun kolu ve Güç düğmelerini kilitleyebilirsiniz.

Düğmeleri kilitlemek için:

1. Açılır bir menü belirinceye kadar Oyun kolunu yaklaşık 4 saniye boyunca **yukarıya** veya **aşağıya** veya **sola** veya **sağa** değiştirin ve bu şekilde tutun.

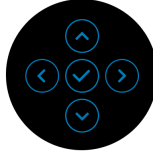
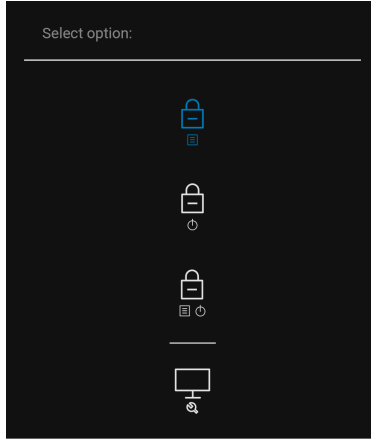

2. Aşağıdaki seçeneklerden birini seçin:

- **Menu Buttons (Menü Düğmeleri):** Tüm oyun kolu işlevleri kilitlenir ve kullanıcı tarafından erişilemez.
- **Power Button (Güç Düğmesi):** Sadece **Güç Düğmesi** kilitlenir ve kullanıcı tarafından erişilemez.
- **Menu + Power Buttons (Menü + Güç Düğmeleri):** Her iki oyun kolu ve **Güç Düğmesi** de kilitleli ve kullanıcı tarafından erişilebilir değil.

Düğme(ler)in kilidini açmak için, Oyun kolunu **yukarıya** veya **aşağıya** veya **sola** veya **sağa** doğru 4 saniye basılı tutun. Düğme(ler)in kilidini açmak için Simgenin **Kilidini aç** ögesini seçin.



Dahili Arıza Teşhis

Monitörünüzde, ekranla ilgili yaşadığınız sorununun, monitörünüzle mi yoksa bilgisayarınız ve video kartınızla mı ilgili olduğunu belirlemenize yardımcı olacak bir dahili arıza teşhis özelliği bulunmaktadır.

Dahili arıza teşhisi çalıştırmak için:

1. Ekranın temiz olduğundan emin olun (ekranın yüzeyinde toz parçacıkları bulunmamalıdır).
2. Açılır bir menü belirinceye kadar Oyun kolunu yaklaşık 4 saniye boyunca **yukarıya** veya **aşağıya** veya **sola** veya **sağa** değiştirin ve bu şekilde tutun.

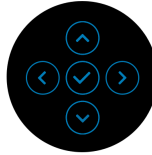
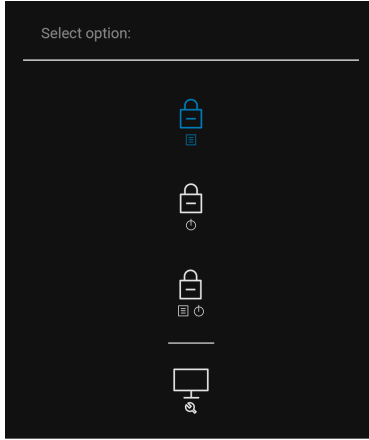

3. Diagnostics (Tanılama) simgesini vurgulamak için Oyun kolunu deęiřtirin, ardından Oyun koluna basın ve gri ekran belirir.

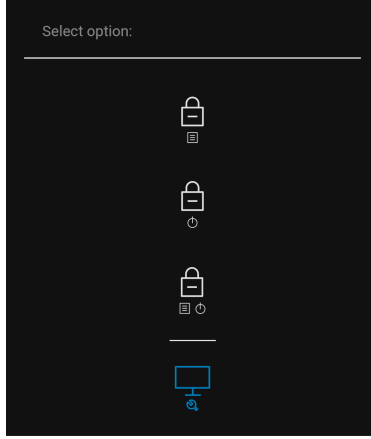

4. Ekranda herhangi bir anormallik olup olmadığını kontrol edin.
5. Oyun kolunu **yukarı** getirin. Ekran kırmızı renge deęiřir.
6. Ekranda herhangi bir anormallik olup olmadığını inceleyin.
7. Ekranı yeřil, mavi, siyah ve beyaz renkli ekran metinlerinde incelemek için 5. ve 6. adımları tekrarlayın.

Metinlerinde ekran gösterildiğinde test tamamlanmış olur. Çıkmaq için Oyun kolunu tekrar **yukarıya** getirin.



USB-C Şarjı Daima Açık (Yalnızca U2422HE)

Monitör, dizüstü bilgisayarınızı veya mobil cihazlarınızı, monitör kapalı olsa bile USB-C kablosuyla şarj etmenizi sağlar. Ayrıntılı bilgi için, bkz. [USB-C Charging 90W \(USB-C Şarjı 90 W\) \(yalnızca U2422HE\)](#).

Monitör Ürün Yazılımını Güncelleme

[Firmware \(Bellenim\)](#) kısmından mevcut aygıt yazılımı revizyonunuzu doğrulayabilirsiniz. Bu mümkün değilse, en son uygulama yükleyici için Dell indirme destek sitesine gidin (**Monitor Firmware Update Utility.exe**) ve Üretici Yazılımı Güncelleme Talimatı Kullanıcı Kılavuzu'na bakın: www.dell.com/U2422H, www.dell.com/U2422HX ya da www.dell.com/U2422HE.

Sık Karşılaşılan Sorunlar

Aşağıdaki tabloda, sık karşılaşılan monitör sorunlarıyla ilgili genel bilgiler ve olası çözümler bulunmaktadır:

Sık Karşılaşılan Belirtiler	Yaşadıklarınız	Olası Çözümler
Video yok/Güç LED'i kapalı	Resim yok	<ul style="list-style-type: none">• Monitör ile bilgisayarı birbirine bağlayan video kablosunun doğru ve düzgün bağlı olduğundan emin olun.• Başka bir elektrikli cihaz kullanarak elektrik prizinin düzgün çalıştığını kontrol edin.• Güç Düğmesine tam olarak basıldığından emin olun.• Input Source (Giriş Kaynağı) menüsünde doğru giriş kaynağının seçildiğinden emin olun.



Video yok/Güç LED'i açık	Resim yok ya da parlaklık yok	<ul style="list-style-type: none">• OSD üzerinden Parlaklık ve Kontrast kontrollerinin değerlerini artırın.• Monitör kendi kendini test özelliğini çalıştırın.• Video kablosu konektöründe eğik ya da kırık pim olup olmadığını kontrol edin.• Dahili arıza teşhisi çalıştırın.• Input Source (Giriş Kaynağı) menüsünde doğru giriş kaynağının seçildiğinden emin olun.
Netlik İyi Değil	Resim bulanık, karışık ya da gölgeli	<ul style="list-style-type: none">• Video uzatma kabloları kullanmayın.• Monitörü fabrika ayarlarına sıfırlayın.• Video çözünürlüğünü doğru en-boy oranına getirin.
Titreşen/Sallanan Video	Dalgalı resim ya da ince hareket	<ul style="list-style-type: none">• Monitörü fabrika ayarlarına sıfırlayın.• Çevresel etkenleri kontrol edin.• Monitörün yerini değiştirin ve başka bir odada test edin.
Kayıp Pikseller	LCD ekranda noktalar var	<ul style="list-style-type: none">• Ekranı kapatıp açın.• Sürekli olarak sönmek olan pikseller, LCD teknolojisinde doğal olarak bulunan hatalardır.• Dell'in Monitör Kalitesi ve Piksel Politikası hakkında daha fazla bilgi almak için Dell Destek sitesine bakın: http://www.dell.com/pixelguidelines.



Sürekli Yanan Pikseller	LCD ekranda parlak noktalar var	<ul style="list-style-type: none">• Ekranı kapatıp açın.• Sürekli olarak sönük olan pikseller, LCD teknolojisinde doğal olarak bulunan hatalardır.• Dell'in Monitör Kalitesi ve Piksel Politikası hakkında daha fazla bilgi almak için Dell Destek sitesine bakın: http://www.dell.com/pixelguidelines.
Parlaklık Sorunları	Resim çok soluk ya da çok parlak	<ul style="list-style-type: none">• Monitörü fabrika ayarlarına sıfırlayın.• OSD üzerinden Parlaklık ve Kontrast kontrollerini ayarlayın.
Geometrik Bozulma	Ekran doğru ortalanmıyor	<ul style="list-style-type: none">• Monitörü fabrika ayarlarına sıfırlayın.
Yatay/Dikey Çizgiler	Ekran da bir ya da daha fazla çizgi var	<ul style="list-style-type: none">• Monitörü fabrika ayarlarına sıfırlayın.• Kendi kendine test özelliğini çalıştırın ve bu test modundayken bu çizgiler hala var olup olmadığını kontrol edin.• Video kablosu konektöründe eğik ya da kırık pim olup olmadığını kontrol edin.• Dahili arıza teşhisi çalıştırın.
Senkronizasyon Sorunları	Ekran karışık ya da bozuk görünüyor	<ul style="list-style-type: none">• Monitörü fabrika ayarlarına sıfırlayın.• Kendi kendine test özelliğini çalıştırın ve bu test modundayken karışık ekran görüntüsünün hala var olup olmadığını kontrol edin.• Video kablosu konektöründe eğik ya da kırık pim olup olmadığını kontrol edin.• Bilgisayarı güvenli moda tekrar başlatın.



Güvenlikle İlgili Sorunlar	Duman ya da kıvılcım belirtileri	<ul style="list-style-type: none">• Sorunu gidermek için hiçbir işlem yapmayın.• Hemen Dell ile görüşün.
Görüntü Kesilmesi Sorunları	Monitör açılıp kapanıyor	<ul style="list-style-type: none">• Monitör ile bilgisayarı birbirine bağlayan video kablosunun doğru ve düzgün bağlı olduğundan emin olun.• Monitörü fabrika ayarlarına sıfırlayın.• Kendi kendine test özelliğini çalıştırın ve bu test modundayken görüntü kesilmesi sorununun hala var olup olmadığını kontrol edin.
Renk Eksik	Resimde renk yok	<ul style="list-style-type: none">• Monitör kendi kendini test özelliğini çalıştırın.• Monitör ile bilgisayarı birbirine bağlayan video kablosunun doğru ve düzgün bağlı olduğundan emin olun.• Video kablosu konektöründe eğik ya da kırık pim olup olmadığını kontrol edin.
Yanlış Renk	Resmin rengi düzgün değil	<ul style="list-style-type: none">• Color (Renk) ayarları OSD'de farklı Preset Modes (Ön Tanımlı Modlar)'ni deneyin. Color (Renk) menü OSD'deki Custom Color (Özel Renk) altındaki R/G/B değerini ayarlayın.• Input Color Format (Giriş Renk Formatı)'ni Color (Renk) ayarları OSD'de RGB veya YCbCr/YPbPr olarak değiştirin.• Dahili arıza teşhisi çalıştırın.





Monitörde uzun süre kalan sabit bir görüntünün neden olduğu görüntü izi	Görüntülenen statik görüntünün soluk bir gölgesi ekranda gösteriliyor	<ul style="list-style-type: none">• Ekranı, birkaç dakika ekran boşta kaldıktan sonra kapanacak şekilde ayarlayın. Bunlar, Windows Güç Seçenekleri veya Mac Enerji Tasarrufu ayarlarında ayarlanabilir.• Alternatif olarak dinamik olarak değişen bir ekran koruyucu da kullanabilirsiniz.
---	---	---

Ürüne Özgü Sorunlar

Sık Karşılaşılan Belirtiler	Yaşadıklarınız	Olası Çözümler
Ekran görüntüsü çok küçük	Görüntü ekranda ortalı ancak tüm görüntülenebilir alanı doldurmuyor	<ul style="list-style-type: none">• Display (Ekran) menü OSD'sinde Aspect Ratio (En-Boy Oranı) ayarını kontrol edin.• Monitörü fabrika ayarlarına sıfırlayın.
Monitör, ön paneldeki düğmelerle ayarlanmıyor	Ekranda OSD gösterilmiyor	<ul style="list-style-type: none">• Monitörü kapatmak için elektrik fişini çekin, tekrar takın ve monitörü tekrar açın.• OSD menüsünün kilitli olup olmadığını kontrol edin. Eğer evet ise, kilidi açmak için Güç Düğmesinin yanındaki Menü/işlev düğmesini 4 saniye basılı tutun (daha fazla bilgi için, bkz. Lock (Kilitle)).





Kullanıcı kontrollerine basıldığında Giriş Sinyali yok	Resim yok, LED beyaz yanıyor	<ul style="list-style-type: none"> Sinyal kaynağını kontrol edin. Fareyi hareket ettirerek ya da klavyede herhangi bir tuşa basarak bilgisayarın bekleme modunda olmadığından emin olun. Sinyal kablosunun takılı olduğundan emin olun. Gerekliyorsa sinyal kablosunu tekrar takın. Bilgisayarı ya da video oynatıcıyı tekrar başlatın.
Resim tüm ekranı doldurmuyor	Resim, ekranın yüksekliğini ya da genişliğini doldurmuyor	<ul style="list-style-type: none"> DVD'lerin farklı video biçimleri (en-boy oranı) nedeniyle monitör tam ekranda gösterebilir. Dahili arıza teşhisi çalıştırın.
HDMI  / DisplayPort  bağlantı noktasında video yok	Bağlantı noktasındaki bir donanım anahtarı/dok cihazına bağlandığında, Thunderbolt kabloyu dizüstü bilgisayardan çıkarırken/takarken video yok	<ul style="list-style-type: none"> HDMI/DisplayPort kablosunu donanım anahtarı/dok aygıtından çıkarın, ardından dok Thunderbolt kabloyu dizüstü bilgisayara takın. HDMI/DisplayPort kablosunu 7 saniye sonra takın.
USB-C bağlantı noktasında video yok  (yalnızca U2422HE)	Bağlantı noktasındaki bir donanım anahtarı/dok cihazına bağlandığında, Thunderbolt kabloyu dizüstü bilgisayardan çıkarırken/takarken video yok	<ul style="list-style-type: none"> USB-C Tipi kabloyu donanım anahtarı/dok aygıtından çıkarın, ardından dok Thunderbolt kabloyu dizüstü bilgisayara takın. USB-C kablosunu 7 saniye sonra takın.



Ağ bağlantısı yok (yalnızca U2422HE)	Ağ düştü veya kesintili	<ul style="list-style-type: none"> • USB-C Prioritization (USB-C Önceliklendirmesi)'nin High Data Speed (Yüksek Veri Hızı)'na ayarlandığından emin olmak için kontrol edin. • Ağ bağlantısı sırasında ekranı kapatmayın.
--------------------------------------	-------------------------	--

Evrensel Seri Yola (USB) Özgü Sorunlar

Sık Karşılaşılan Belirtiler	Yaşadıklarınız	Olası Çözümler
USB arayüzü çalışmıyor	USB çevre birimleri çalışmıyor	<ul style="list-style-type: none"> • Monitörünüzün AÇIK olduğundan emin olun. • Karşıya yükleme kablosunu tekrar bilgisayarınıza takın. • USB çevre birimlerini tekrar bağlayın (indirme konektörü). • Monitörü kapatın ve tekrar açın. • Bilgisayarı tekrar başlatın. • Harici taşınabilir HDD'ler gibi bazı USB aygıtları, daha yüksek elektrik akımı gerektirir. Bu aygıtları doğrudan bilgisayar sistemine bağlayın.
USB-C bağlantı noktası  güç saülamıyor (yalnızca U2422HE)	USB çevrebirimleri şarj edilemez	<ul style="list-style-type: none"> • Bağlı aygıtın USB-C tekni özelliği ile uyumlu olduğunu kontrol edin. USB-C bağlantı noktası  USB 3.2, Gen2'yi ve 90 W'lık bir çıkışı destekler. • Monitörünüz ile birlikte gönderilen USB-C kablosunu kullandığınızdan emin olun.



Süper hızlı USB 10 Gbps (USB 3.2 Gen2) arayüzü yavaş	Süper hızlı USB 10 Gbps (USB 3.2 Gen2) çevre birimleri yavaş çalışıyor veya hiç çalışmıyor	<ul style="list-style-type: none">• Bilgisayarınızın süper hızlı USB 10 Gbps (USB 3.2 Gen2)-uyumlu olduğunu kontrol edin.• Bazı bilgisayarlarda hem USB 3.2, USB 2.0 hem de USB 1.1 bağlantı noktaları bulunur. Doğru USB bağlantı noktasının kullanıldığından emin olun.• Karşıya yükleme kablosunu tekrar bilgisayarınıza takın.• USB çevre birimlerini tekrar bağlayın (indirme konektörü).• Bilgisayarı tekrar başlatın.
Bir USB 3.2 cihazı takıldığında kablosuz USB çevre birimleri çalışmayı durdurur	Kablosuz USB çevre birimleri yavaş yanıt veriyor veya sadece kendisi ile alıcı arasındaki mesafe düştükçe çalışıyor	<ul style="list-style-type: none">• USB 3.2 çevre birimleri ve kablosuz USB alıcısı arasındaki mesafeyi artırın.• Kablosuz USB alıcısını kablosuz USB çevre birimlerine mümkün olduğunca yakın konumlandırın.• Bir USB uzatma kablosu kullanarak kablosuz USB alıcısını USB 3.2 girişinden mümkün olduğunca uzağa konumlandırın.



Ek

UYARI: Güvenlik talimatları

⚠ UYARI: Bu belgede açıklanandan başka kontroller, ayarlamalar ya da işlemler yapmak, elektrik çarpması, elektrik tehlikeleri ve/veya mekanik tehlikelere maruz kalmaya neden olabilir.

Güvenlik talimatları hakkında bilgi için, Güvenlik, Çevre ve Düzenleyici Bilgilere (SERI) bakınız.

FCC Uyarıları (Yalnızca ABD) ve Diğer Yasal Bilgiler

FCC uyarıları ve diğer yasal bilgiler için web sitemizdeki www.dell.com/regulatory_compliance adresindeki yasal uyumla ilgili sayfaya bakın.

Dell ile İrtibata Geçme

ABD'deki müşteriler 800-WWW-DELL (800-999-3355) numaralı telefonu arayabilirler.

✍ NOT: Eğer İnternet bağlantınız yoksa, iletişim bilgilerinizi ürünün faturasında, ambalaj fişinde, makbuzda ya da Dell ürün kataloğunda bulabilirsiniz.

Dell, çok sayıda çevrimiçi ve telefon tabanlı destek ve hizmet seçeneği sunmaktadır. Bu hizmetlerin kullanılabilirliği ülkeye ve ürüne göre değişmektedir ve bazı hizmetler sizin bulunduğunuz bölgede sunulmuyor olabilir.

- Çevrimiçi teknik yardım — www.dell.com/support/monitors
- Dell ile temasa geçme — www.dell.com/contactdell

Enerji Etiketleri ve Ürün Bilgi Sayfası için AB Ürün Veritabanı

U2422H: <https://eprel.ec.europa.eu/qr/414164>

U2422H WOST: <https://eprel.ec.europa.eu/qr/419925>

U2422HE: <https://eprel.ec.europa.eu/qr/414161>

