



# Monitor Dell S2421HGF

## Guia do usuário

**Modelo:** S2421HGF  
**Modelo regulatório:** S2421HGFb



-  **NOTA:** Uma **NOTA** indica uma informação importante que o orienta como melhor usar o computador.
-  **CUIDADO:** Um **CUIDADO** indica dano potencial ao hardware ou perda de dados se as instruções não forem seguidas.
-  **ALERTA:** Uma **ALERTA** indica dano de propriedade, ferimento pessoal ou morte em potencial.

**Copyright © 2020 Dell Inc. ou suas subsidiárias. Todos os direitos reservados.** Dell, EMC e outras marcas comerciais são marcas registradas da Dell Inc. ou suas subsidiárias. Outras marcas comerciais podem ser marcas registradas de seus respectivos proprietários.

# Índice

<b>Instruções de segurança</b> . . . . .	<b>5</b>
<b>Sobre o monitor</b> . . . . .	<b>6</b>
Conteúdo da Embalagem . . . . .	6
Características do produto . . . . .	7
Identificação das peças e dos controles . . . . .	9
Vista frontal . . . . .	9
Vista lateral . . . . .	9
Vista Posterior . . . . .	10
Visão inferior . . . . .	11
Especificações da Resolução . . . . .	14
Modos de vídeo suportados . . . . .	14
Modos de Visualização Pré-ajustadas . . . . .	14
Especificações elétricas . . . . .	15
Características Físicas . . . . .	16
Características de ambiente . . . . .	17
Atribuição de Pinos . . . . .	18
Capacidade Plug and Play . . . . .	20
Qualidade do monitor de LCD e política de pixel . . . . .	20
Ergonomia . . . . .	20
Manuseio e movimentação do monitor . . . . .	22
Diretrizes de manutenção . . . . .	23
Limpando Seu Monitor . . . . .	23
<b>Ajuste do monitor</b> . . . . .	<b>24</b>
Conexão do suporte . . . . .	24
Conectando seu monitor . . . . .	27



Conexão dos cabos de energia e HDMI . . . . .	27
Conexão do cabo do DisplayPort (DP a DP) (opcional) e cabo de energia . . . . .	27
Organizando seus cabos. . . . .	28
Fixação do monitor usando a trava Kensington (opcional) . . . . .	28
Remoção do suporte do monitor . . . . .	29
Suporte de parede VESA (opcional) . . . . .	29
<b>Operação do Monitor . . . . .</b>	<b>31</b>
Ligação do monitor . . . . .	31
Uso do controle do joystick . . . . .	31
Uso dos controles do painel traseiro . . . . .	32
Acesso ao Sistema do Menu . . . . .	34
Mensagem de Advertência OSD . . . . .	44
Inclinação . . . . .	49
Extensão Vertical . . . . .	49
<b>Solução de Problemas . . . . .</b>	<b>50</b>
Autoteste . . . . .	50
Diagnósticos integrados . . . . .	51
Problemas comuns . . . . .	52
Problemas específicos do produto . . . . .	56
<b>Apêndice . . . . .</b>	<b>57</b>
Avisos da FCC (somente Estados Unidos) e outras informações regulamentares . . . . .	57
Entre em contato com a Dell . . . . .	57
Banco de dados de produtos da UE para etiqueta de energia e folha de informações do produto . . . . .	57



# Instruções de segurança

**△ CUIDADO: O uso de controles, ajustes ou procedimentos não especificados neste documento pode resultar em choque elétrico e outros riscos de natureza mecânica e elétrica.**

- Coloque o monitor sobre uma superfície sólida e manuseie-o com cuidado. A tela é frágil e pode ser danificada se for derrubada ou batida com força.
- Verifique sempre se a classificação do monitor permite que ele seja conectado à fonte de alimentação CA disponível na sua localidade.
- Mantenha o monitor em temperatura ambiente. Condições de frio ou calor excessivos podem ter um efeito adverso sobre o cristal líquido do monitor.
- Não submeta o monitor a vibração severa ou condições de alto impacto. Por exemplo, não coloque o monitor dentro de um porta-malas.
- Desconecte o monitor quando estiver ficando sem uso por um longo período.
- Para evitar choque elétrico, não tente remover nenhuma tampa nem toque na parte interna do monitor.



# Sobre o monitor

## Conteúdo da Embalagem

O monitor é fornecido com os componentes mostrados na tabela abaixo. Se algum componente estiver faltando, entre em contato com a Dell. Para obter mais informações, consulte [Entre em contato com a Dell](#).

 **NOTA: Alguns itens podem ser opcionais e não serão enviados com seu Monitor. Alguns recursos podem não estar disponíveis em certos países.**

 **NOTA: Se estiver conectando um suporte comprado de outra fonte, siga as instruções de configuração incluídas com o suporte.**

Imagem do componente	Descrição do componente
	Tela
	Suporte elevatório
	Base do suporte



	Cabo de energia (varia de acordo com o país)
	Cabo HDMI
	<ul style="list-style-type: none"> <li>• Guia de configuração rápida</li> <li>• Informações de Segurança, Ambientais e Regulatórias</li> </ul>

## Características do produto

O monitor **Dell S2421HGF** tem matriz ativa, Transistor de filme fino (TFT), Mostrador de cristal líquido (LCD) e luz de fundo de LED. As características do motor são as seguintes:

- Área visível de 60,47 cm (23,8 pol.) (medida diagonalmente). Resolução de 1920 x 1080 (16:9) mais suporte para tela cheia para resoluções mais baixas.
- A NVIDIA® G-SYNC® Compatible Certification e a AMD FreeSync™ Premium Technology minimizam distorções gráficas como divisão de tela e interrupções para um jogo mais uniforme e fluido.
- Suporta taxa de atualização alta de 144 Hz e um tempo de resposta rápido de 1 ms cinza para cinza no modo **Extremo\***.
- Gama de cores de 72% NTSC, CIE 1931 (72%) e CIE 1976 (83%).
- Conectividade digital com DisplayPort e HDMI.
- Recursos de ajuste de inclinação e altura.
- Suporte removível e furos de fixação de 100 mm padrão VESA™ (Video Electronics Standards Association) para soluções de montagem flexíveis.
- Recurso plug and play, se suportado pelo seu sistema.
- Ajuste por sistema de exibição em tela (OSD) para fácil configuração e otimização da tela.
- Bloqueio dos botões OSD e de energia.
- Ranhura de trava de segurança.



- Trava do suporte.
- $\leq 0,3$  W no modo de Espera.
- Otimize o conforto para os olhos com uma tela sem cintilação.

**⚠ ALERTA: Os possíveis efeitos de longo prazo da emissão de luz azul do monitor podem ser danos aos olhos, incluindo fadiga ocular, cansaço visual digital, etc. O recurso ComfortView foi projetado para reduzir a quantidade de luz azul emitida do monitor para otimizar o conforto ocular.**

\*O modo cinza para cinza 1 ms é obtido no modo Extremo para reduzir borrões de movimento visíveis e maior responsividade da imagem. Entretanto, isso pode introduzir alguns defeitos visuais leves e observáveis na imagem. Como a configuração de cada sistema e as necessidades de cada jogador são diferentes, nós recomendamos que o usuário experimente modos diferentes para encontrar a configuração ideal.





## Identificação das peças e dos controles

### Vista frontal



Marcador	Descrição	Use
1	Botão liga/desliga (com LED indicador)	Para ligar ou desligar o monitor. A luz branca constante indica que o monitor está ligado e funcionando normalmente. A luz branca piscando indica que o monitor está no Modo de Espera.

### Vista lateral



## Vista Posterior

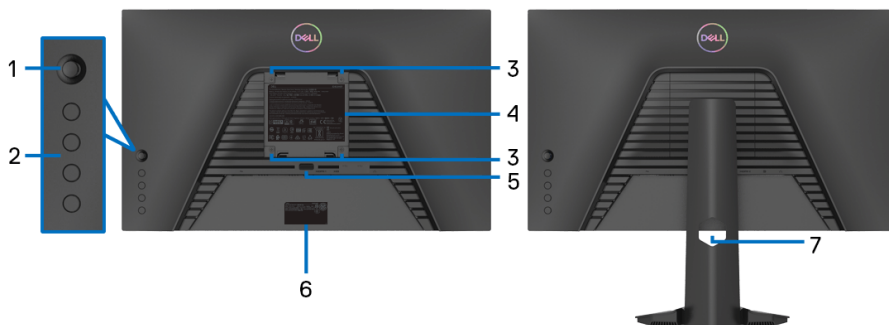

**Vista posterior sem o suporte para monitor**

**Vista traseira com o suporte para monitor**

Marcador	Descrição	Use
1	Joystick	Use-o para controlar o menu OSD.
2	Botões de função	Para obter mais informações, consulte <a href="#">Operação do Monitor</a> .
3	Furos de montagem VESA (100 mm x 100 mm – atrás da tampa VESA fixada)	Monitor de montagem na parede usando o kit de montagem para parede compatível VESA (100 mm x 100 mm).
4	Etiqueta de regulamentos	Lista as aprovações de regulamentos.
5	Botão de liberação do suporte	Libera o suporte do monitor.
6	Código de barra, número de série e etiqueta de serviço	Para entrar em contato com a Dell para suporte técnico. A Etiqueta de serviço é um identificador alfanumérico exclusivo que permite aos técnicos de serviço da Dell identificar os componentes do hardware em seu monitor e acessar informações de garantia.
7	Fenda para passagem dos cabos	Use para organizar os cabos inserindo-os através da fenda.



## Visão inferior

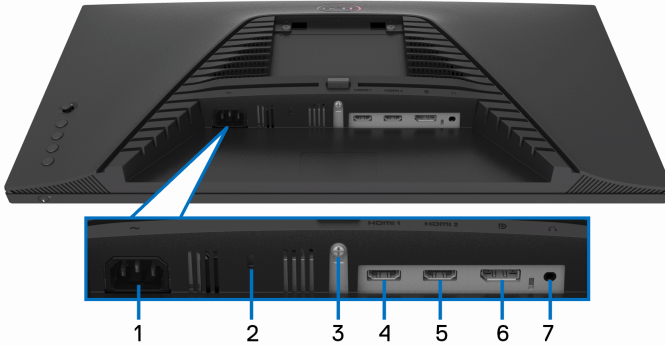

### Vista de baixo sem o suporte do monitor

Marcador	Descrição	Use
1	Conector de energia	Conecte o cabo de energia (enviado com seu monitor).
2	Ranhura de trava de segurança	Segura o monitor com trava de segurança (trava de segurança não inclusa).
3	Recurso de Trava do suporte	Para travar o suporte no monitor usando o parafuso M3 x 6 mm (o parafuso não é fornecido).
4	Porta HDMI (HDMI 1)	Conecte seu computador com o cabo HDMI (enviado com seu monitor).
5	Porta HDMI (HDMI 2)	Conecte seu computador com o cabo HDMI (enviado com seu monitor).
6	DisplayPort	Conecte seu computador com o cabo DisplayPort.
7	Porta de saída do fone de ouvido	Conecte os fones de ouvido. <b>CUIDADO:</b> O aumento da saída de áudio além de 50% no controle de volume ou equalizador pode aumentar a tensão de saída dos fones de ouvido, aumentando assim os níveis de pressão sonora.



## Especificações do monitor

<b>Modelo</b>	<b>S2421HGF</b>
Tipo de tela	Matriz ativa - LCD TFT
Tecnologia de painel	TN
Formato de imagem	16:9
Imagem visível	
Diagonal	604,7 mm (23,8 pol)
Largura (área ativa)	527,0 mm (20,75 pol)
Altura (área ativa)	296,5 mm (12,10 pol)
Área total	156255,5 mm <sup>2</sup> (251,08 pol. <sup>2</sup> )
Densidade dos pixels	0,2745 mm x 0,2745 mm
Pixels por polegada (PPI)	93
Ângulo de visualização	
Vertical	160° (típico)
Horizontal	170° (típico)
Saída de iluminação	350 cd/m <sup>2</sup> (típico)
Taxa de contraste	1000 a 1 (típico)
Cobertura da superfície da placa	Distorção 25%, 3H
Luz de fundo	Sistema de luz da borda de LED branco



Tempo de resposta	<p>1 ms cinza para cinza no modo <b>Extremo*</b></p> <p>2 ms cinza para cinza no modo <b>Super Rápido</b></p> <p>4 ms cinza para cinza no modo <b>Rápido</b></p> <p>*O modo cinza para cinza 1 ms é obtido no modo <b>Extremo</b> para reduzir borrões de movimento visíveis e maior responsividade da imagem. Entretanto, isso pode introduzir alguns defeitos visuais leves e observáveis na imagem. Como a configuração de cada sistema e as necessidades de cada jogador são diferentes, nós recomendamos que o usuário experimente modos diferentes para encontrar a configuração ideal.</p>
Profundidade da cor	16,7 milhões de cores
Gama de cores	72% NTSC, CIE 1931 (72%) e CIE 1976 (83%)
Conectividade	<ul style="list-style-type: none"> <li>• 1 x DisplayPort versão 1.2</li> <li>• 2 x portas HDMI versão 1.4</li> <li>• 1 x porta de saída para fone de ouvido</li> </ul>
Largura da borda (borda do monitor para a área ativa)	
Parte superior	5,4 mm
Esquerda/Direita	5,4 mm/5,4 mm
Parte inferior	19,8 mm
Ajustabilidade	
Suporte de altura ajustável	0 a 100 mm
Inclinação	-5° a 21°
Compatibilidade do Dell Display Manager	Disposição fácil e outros recursos principais
Segurança	Ranhura de trava de segurança (trava para cabo vendida separadamente)



## Especificações da Resolução

<b>Modelo</b>	<b>S2421HGF</b>
Taxa de escaneamento horizontal	30 kHz a 170 kHz (automático)
Taxa de escaneamento vertical	48 Hz a 144 Hz (automático)
Mais alta resolução de pré-ajuste	1920 x 1080 a 144 Hz

## Modos de vídeo suportados

<b>Modelo</b>	<b>S2421HGF</b>
Recursos de exibição de vídeo (HDMI e DisplayPort)	480i, 480p, 576i, 576p, 720p, 1080i, 1080p

## Modos de Visualização Pré-ajustadas

<b>Modo de Visualização</b>	<b>Frequência Horizontal (kHz)</b>	<b>Frequência Vertical (Hz)</b>	<b>Clock de Pixel (MHz)</b>	<b>Polaridade Sincronizada (Horizontal/Vertical)</b>
VESA, 640 x 480	31,5	59,9	25,2	-/-
VESA, 640 x 480	37,5	75,0	31,5	-/-
VESA, 720 x 400	31,5	70,1	28,3	-/+
VESA, 800 x 600	37,9	60,3	40,0	+/+
VESA, 800 x 600	46,9	75,0	49,5	+/+
VESA, 1024 x 768	48,4	60,0	65,0	-/-
VESA, 1024 x 768	60,0	75,0	78,8	+/+
VESA, 1152 x 864	67,5	75,0	108,0	+/+
VESA, 1280 x 1024	64,0	60,0	108,0	+/+
VESA, 1280 x 1024	80,0	75,0	135,0	+/+
VESA, 1920 x 1080	67,5	60,0	148,5	+/+
VESA, 1920 x 1080	137,3	120,0	285,5	+/-
VESA, 1920 x 1080	162,3	143,9	337,5	+/-

 **NOTA: Esse monitor suporta a AMD FreeSync™ Premium Technology.**



## Especificações elétricas

Modelo	S2421HGF
Sinais de entrada de vídeo	HDMI 1.4/DisplayPort 1.2, 600 mV para cada linha diferencial, 100 $\Omega$ de impedância de entrada por par diferencial
Voltagem/frequência/corrente de entrada CA	100 VCA a 240 VCA / 50 Hz ou 60 Hz $\pm$ 3 Hz / 1 A (típico)
Corrente de entrada	<ul style="list-style-type: none"><li>• 120 V: 30 A (Máx.) a 0°C (inicialização a frio)</li><li>• 240 V: 60 A (Máx.) a 0°C (inicialização a frio)</li></ul>
Consumo de energia	<ul style="list-style-type: none"><li>• 0,2 W (Modo Desl.)<sup>1</sup></li><li>• 0,2 W (Modo de Espera)<sup>1</sup></li><li>• 17,1 W (Modo Lig.)<sup>1</sup></li><li>• 45 W (Máx.)<sup>2</sup></li><li>• 16,3 W (Pon)<sup>3</sup></li><li>• 51,3 kWh (TEC)<sup>3</sup></li></ul>

<sup>1</sup> Conforme definido na EU 2019/2021 e EU 2019/2013.

<sup>2</sup> Configuração de brilho e contraste máximos.

<sup>3</sup> Pon: Consumo de energia no modo Ligado medido de acordo com o método de teste Energy Star.

TEC: Consumo de energia total em kWh medido de acordo com o método de teste Energy Star.

Este documento é apenas informativo e reflete o desempenho em laboratório. Seu produto pode ter desempenho diferente, dependendo do software, componentes e periféricos que você encomendou e a empresa não tem nenhuma obrigação de atualizar tais informações.

Consequentemente, o cliente não deve contar com essas informações ao tomar decisões sobre tolerâncias elétricas ou de outro modo. Não há nenhuma garantia expressa ou implícita quanto à precisão ou integridade.



## Características Físicas

<b>Modelo</b>	<b>S2421HGF</b>
<b>Tipo de cabo de sinal</b>	<ul style="list-style-type: none"><li>• Digital: HDMI, 19 pinos</li><li>• Digital: DisplayPort, 20 pinos (cabo não fornecido)</li></ul>
<b>NOTA:</b> Os monitores Dell são projetados para funcionar de maneira ideal com os cabos de vídeo enviados com seu monitor. Como a Dell não tem controle sobre diferentes fornecedores de cabo no mercado, o tipo de material, conector e processo usado para fabricar esses cabos, a Dell não garante o desempenho do vídeo com cabos que não sejam enviados com seu monitor Dell.	
<b>Dimensões (com o suporte)</b>	
Altura (estendida)	451,6 mm (17,78 pol)
Altura (comprimida)	351,6 mm (13,84 pol)
Largura	537,8 mm (21,17 pol)
Profundidade	189,4 mm (7,46 pol)
<b>Dimensões (sem o suporte)</b>	
Altura	321,6 mm (12,66 pol)
Largura	537,8 mm (21,17 pol)
Profundidade	65,6 mm (2,58 pol)
<b>Dimensões do suporte</b>	
Altura (estendida)	366,3 mm (14,42 pol)
Altura (comprimida)	319,0 mm (12,56 pol)
Largura	221,6 mm (8,72 pol)
Profundidade	189,4 mm (7,46 pol)
<b>Peso</b>	
Peso com a embalagem	7,4 kg (16,25 lb)
Peso com montagem do suporte e cabos	5,2 kg (11,39 lb)
Peso sem o conjunto do suporte (Para fixação na parede, ou considerações para fixação VESA - sem os cabos)	3,4 kg (7,44 lb)
Peso com montagem do suporte	1,5 kg (3,37 lb)





## Características de ambiente

<b>Modelo</b>	<b>S2421HGF</b>
<b>Compatível com as normas</b>	
<ul style="list-style-type: none"><li>· Compatível com RoHS</li><li>· Monitor livre de BFR/PVC (excluindo os cabos externos)</li><li>· Vidro sem arsênico e sem mercúrio apenas para o painel</li></ul>	
<b>Temperatura</b>	
Operação	0°C a 40°C (32°F a 104°F)
Fora de funcionamento	<ul style="list-style-type: none"><li>· Armazenamento: -20°C a 60°C (-4°F a 140°F)</li><li>· Transporte: -20°C a 60°C (-4°F a 140°F)</li></ul>
<b>Umidade</b>	
Operação	10% a 80% (sem condensação)
Fora de funcionamento	<ul style="list-style-type: none"><li>· Armazenamento: 5% a 90% (sem condensação)</li><li>· Transporte: 5% a 90% (sem condensação)</li></ul>
<b>Altitude</b>	
Operação	5000 m (16404 pés) (máximo)
Fora de funcionamento	12192 m (40000 pés) (máximo)
<b>Dissipação térmica</b>	<ul style="list-style-type: none"><li>· 153,54 BTU/hora (máximo)</li><li>· 68,24 BTU/hora (típico)</li></ul>



## Atribuição de Pinos

### Conector DisplayPort

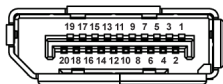

Número de pinos	Lado de 20 pinos do Cabo de Sinal Conectado
1	ML3 (n)
2	GND
3	ML3 (p)
4	ML2 (n)
5	GND
6	ML2 (p)
7	ML1 (n)
8	GND
9	ML1 (p)
10	ML0 (n)
11	GND
12	ML0 (p)
13	GND
14	GND
15	AUX (p)
16	GND
17	AUX (n)
18	Detecção de Tomada Quente
19	Re-PWR
20	+3,3 V DP_PWR



## Conector HDMI

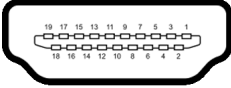

Número de pinos	Lado de 19 pinos do Cabo de Sinal Conectado
1	DADOS TMDS 2+
2	BLINDAGEM DADOS TMDS 2
3	DADOS TMDS 2-
4	DADOS TMDS 1+
5	BLINDAGEM DADOS TMDS 1
6	DADOS TMDS 1-
7	DADOS TMDS 0+
8	BLINDAGEM DADOS TMDS 0
9	DADOS TMDS 0-
10	CLOCK TMDS+
11	BLINDAGEM CLOCK TMDS
12	CLOCK TMDS-
13	CEC
14	Reservado (N.C. no dispositivo)
15	CLOCK DDC (SCL)
16	DADOS DDC (SDA)
17	Aterramento DDC/CEC
18	ALIMENTAÇÃO +5 V
19	DETECÇÃO DE TOMADA QUENTE



## Capacidade Plug and Play

Você pode conectar o monitor em qualquer sistema compatível Plug and Play. O monitor fornece automaticamente o sistema do computador com seu Dado de Identificação de Visualização Estendida (EDID) utilizando os protocolos de Canal de Dados de Visualização (DDC) para que o sistema possa se configurar e melhorar os ajustes do monitor. A maioria das instalações de monitor é automática; se desejar, é possível selecionar configurações diferentes. Para mais informações sobre como alterar as configurações do monitor, consulte [Operação do Monitor](#).

## Qualidade do monitor de LCD e política de pixel

Durante o processo de fabricação do Monitor LCD, é comum que um ou mais pixels se tornem fixos em um estado imutável, que é difícil de ver e não afeta a qualidade de visualização ou capacidade de uso. Para mais informações sobre os Pixels e Qualidade do Monitor, consulte [www.dell.com/pixelguidelines](http://www.dell.com/pixelguidelines).

## Ergonomia

△ **CUIDADO: O uso inadequado ou prolongado do teclado pode resultar em lesões.**

△ **CUIDADO: A visualização da tela do monitor por períodos estendidos pode resultar em cansaço visual.**

Para obter conforto e eficiência, obedeça as orientações a seguir ao configurar e usar seu computador:

- Posicione seu computador de modo que o monitor e o teclado estejam diretamente em sua frente enquanto você trabalha. Estantes especiais estão disponíveis comercialmente para ajudá-lo a corrigir a posição do seu teclado.
- Para reduzir o risco de cansaço visual e dor no pescoço/braço/costas/ombros por usar o monitor por períodos prolongados, sugerimos que você:
  1. Ajuste a distância da tela de 50 a 70 cm (20 a 28 polegadas) de seus olhos.
  2. Pisque frequentemente para umedecer os olhos ou umedeça os olhos com água após uso prolongado do monitor.
  3. Faça intervalos regulares e frequentes por 20 minutos a cada duas horas.
  4. Olhe para longe do monitor e foque em um objeto a cerca de 20 pés de distância por pelo menos 20 segundos durante os intervalos.
  5. Execute alongamentos para aliviar a tensão no pescoço, braço, costas e ombros durante os descansos.
- Certifique-se de que a tela do monitor esteja no nível dos olhos ou ligeiramente abaixo ao se sentar em frente ao monitor.



- Ajuste a inclinação do monitor, seu contraste e as configurações de brilho.
- Ajuste a iluminação ambiente ao seu redor (como luzes suspensas, lâmpadas de mesa e cortinas ou persianas próximas às janelas) para minimizar os reflexos e brilho ao seu redor na tela do monitor.
- Use uma cadeira que forneça um bom apoio à região lombar.
- Mantenha os antebraços na horizontal com os pulsos em uma posição neutra e confortável ao usar o teclado ou o mouse.
- Deixe sempre espaço para apoiar suas mãos ao usar o teclado ou o mouse.
- Deixe a parte superior dos braços apoiar naturalmente nos dois lados.
- Certifique-se de que seus pés estejam totalmente apoiados no solo.
- Ao sentar, certifique-se de que o peso de suas pernas esteja sobre seus pés e não na parte dianteira do assento. Ajuste a altura da cadeira ou use um apoio para os pés, se necessário, para manter uma postura adequada.
- Varie suas atividades de trabalho. Tente organizar seu trabalho de modo que não precise sentar e trabalhar por longos períodos. Tente ficar de pé ou levantar-se e andar em intervalos regulares.
- Mantenha a área sob sua mesa sem obstruções e cabos ou cabos de alimentação que possam interferir em assentos confortáveis ou apresentar um risco potencial de tropeçar.

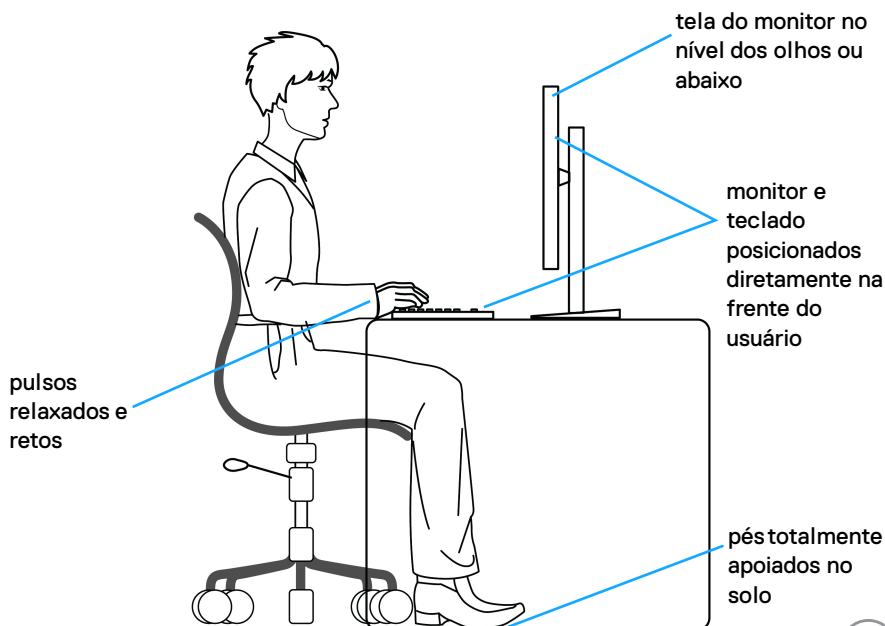

## Manuseio e movimentação do monitor

Para garantir que o monitor seja manuseado com segurança ao levantá-lo ou movê-lo, siga as orientações mencionadas abaixo:

- Antes de mover ou levantar o monitor, desligue seu computador e o monitor.
- Desconecte todos os cabos do monitor.
- Coloque o monitor na caixa original com os materiais de embalagem originais.
- Segure a borda inferior e a lateral do monitor firmemente sem aplicar pressão excessiva ao levantar ou mover o monitor.

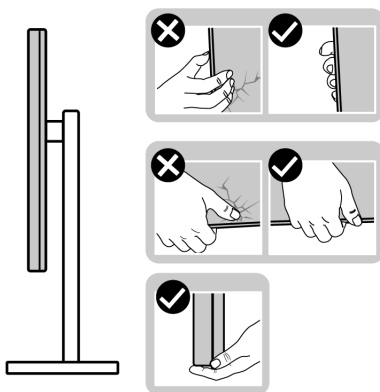

- Ao levantar ou mover o monitor, certifique-se de que a tela não fique virada para você e não pressione a área de exibição para evitar arranhões ou danos.

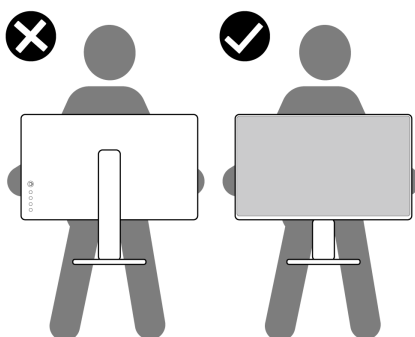

- Ao transportar o monitor, evite impactos repentinos ou vibração sobre ele.



- Ao levantar ou mover o monitor, não o vire de cabeça para baixo ao segurar a base do suporte ou o suporte elevatório. Isso pode resultar em danos acidentais ao monitor ou causar ferimentos.

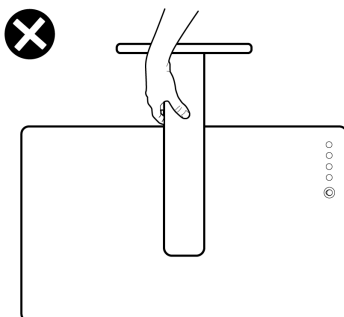

## Diretrizes de manutenção

### Limpando Seu Monitor

⚠ **CUIDADO:** Leia e siga as [Instruções de segurança](#) antes de limpar o monitor.

⚠ **ALERTA:** Antes de limpar o monitor, retire o cabo de energia do monitor da saída elétrica.



Para as melhores práticas, siga as instruções na lista abaixo ao desembalar, limpar, ou manusear o monitor:

- Para limpar sua tela antiestática, passe gentilmente com um pano limpo e macio com água. Se possível, utilize um tecido de limpar telas especiais ou solução apropriada para cobertura antiestática. Não utilize benzina, tiner, amônia, limpadores abrasivos ou ar comprimido.
- Use um pano levemente umedecido com água morna para limpar o monitor. Evite usar detergente porque alguns tipos deixam um filme esbranquiçado no monitor.
- Se observar a presença de um pó branco ao desembalar o monitor, limpe-o com um pano.
- Manuseie o monitor com cuidado porque o monitor de cor escura pode ser arranhado e mostrar marcas de riscos brancos mais que um monitor de cor clara.
- Para manter a melhor qualidade de imagem do monitor, use um protetor de tela que se altere dinamicamente e desligue o monitor quando não estiver em uso.



# Ajuste do monitor

## Conexão do suporte

-  **NOTA: O suporte não é instalado em fábrica.**
-  **NOTA: As instruções a seguir são aplicáveis apenas para a fixação do suporte enviado com seu monitor. Se estiver fixando um suporte comprado de outra fonte, siga as instruções de configuração incluídas com o suporte.**

Para fixar o suporte do monitor:

1. Siga as instruções das abas da caixa para remover o suporte da almofada superior que o fixa.
2. Remova o suporte elevatório e o suporte elevatório da proteção da embalagem.

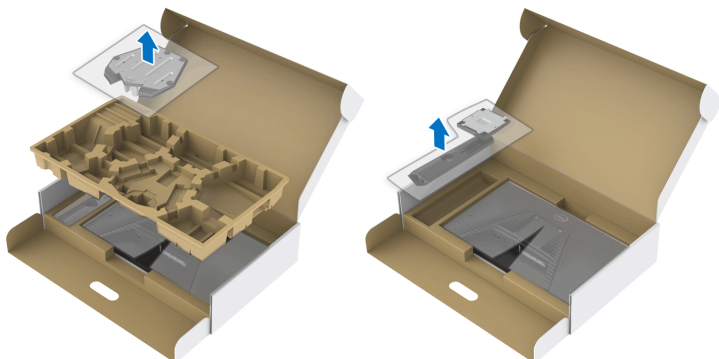

3. Alinhe e coloque o suporte elevatório na base do suporte.
4. Abra a alça do parafuso na parte inferior da base do suporte e gire-a no sentido horário para fixar o conjunto do suporte.
5. Feche a alça do parafuso.





**6.** Abra a tampa de proteção do monitor para acessar a fenda VESA do monitor.

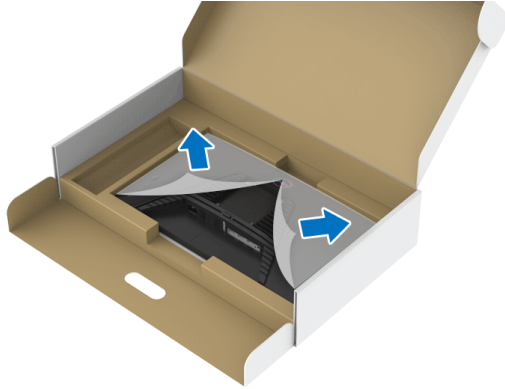

**7.** Deslize as abas do suporte elevatório nas fendas da tampa traseira do monitor e abaixe o conjunto do suporte para encaixá-lo no local adequado.

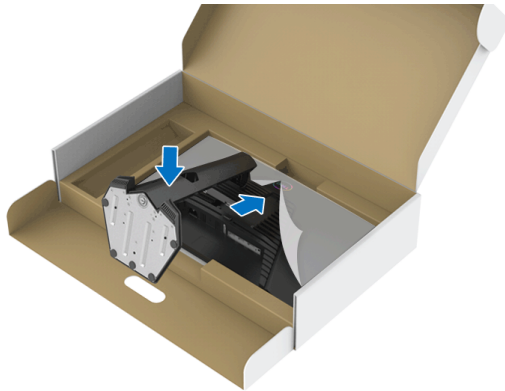

8. Segure o suporte elevatório e levante o monitor cuidadosamente, em seguida, coloque-o em uma superfície plana.



**NOTA:** Segure o suporte elevatório firmemente ao levantar o monitor para evitar qualquer dano acidental.

9. Levante a tampa de proteção do monitor.



## Conectando seu monitor

**⚠ AVISO:** Antes de iniciar qualquer procedimento desta seção, siga as [Instruções de segurança](#).

**✍ NOTA:** Os monitores Dell são projetados para funcionar de maneira ideal com os cabos fornecidos pela Dell. A Dell não garante a qualidade e o desempenho do vídeo quando são usados cabos não Dell.

**✍ NOTA:** Passe os cabos através da fenda de passagem do cabo antes de conectá-los.

**✍ NOTA:** Não conecte todos os cabos no computador ao mesmo tempo.

**✍ NOTA:** As imagens são utilizadas apenas para fins de ilustração. A aparência do computador pode variar.

Para conectar seu monitor ao computador:

1. Desligue seu computador e desconecte o cabo de energia.
2. Conecte o cabo HDMI ou DisplayPort do seu monitor no seu computador.

### Conexão dos cabos de energia e HDMI

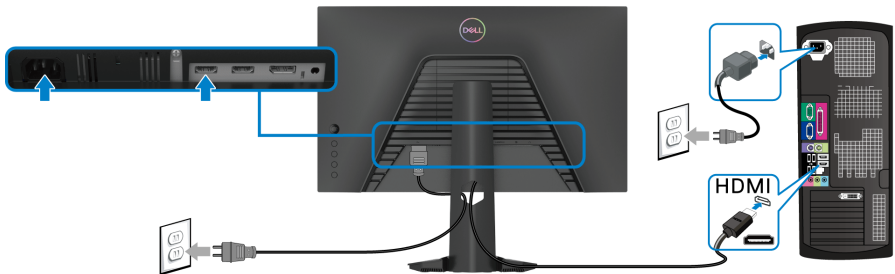

### Conexão do cabo do DisplayPort (DP a DP) (opcional) e cabo de energia

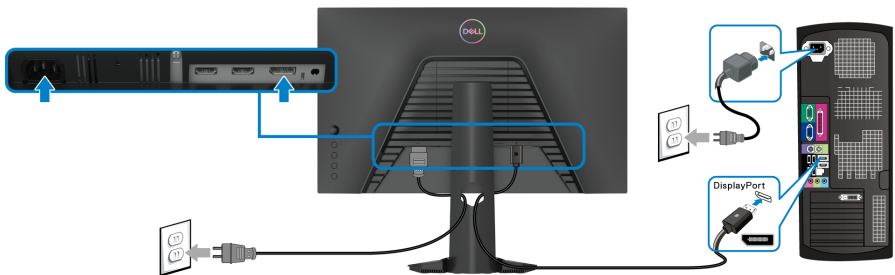

## Organizando seus cabos



Depois de anexar todos os cabos necessários ao seu monitor e computador, (Veja [Conectando seu monitor](#) para anexar um cabo,) utilize o slot de gerenciamento de cabos para organizar todos os cabos como mostrado acima.

### Fixação do monitor usando a trava Kensington (opcional)

O slot da trava de segurança localiza-se na parte inferior do monitor. (Consulte [Ranhura de trava de segurança](#))

Para obter mais informações sobre o uso da trava Kensington (comprada separadamente), consulte a documentação enviada com a trava.

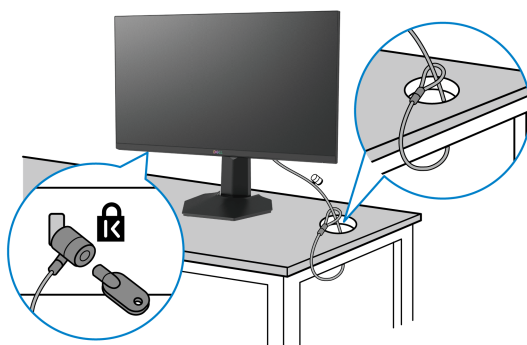

Fixe o monitor em uma mesa usando a trava de segurança Kensington.



 **NOTA: As imagens são usadas apenas para fins de ilustração. A aparência da trava pode variar.**



## Remoção do suporte do monitor

-  **NOTA:** Para prevenir arranhões na tela LCD ao remover o suporte, certifique-se que o monitor fique posicionado em uma superfície macia e limpa.
-  **NOTA:** As instruções a seguir são aplicáveis apenas para a remoção do suporte enviado com seu monitor. Se estiver removendo um suporte comprado de outra fonte, siga as instruções de configuração incluídas com o suporte.



Para remover o suporte:

1. Coloque o monitor sobre uma almofada ou pano macio.
2. Pressione e segure o botão de liberação do Suporte.
3. Levante o suporte afastando-o do monitor.

## Suporte de parede VESA (opcional)

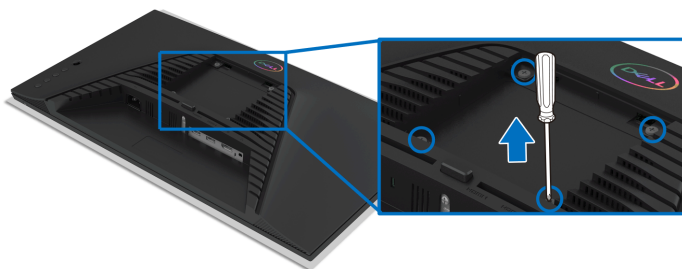

(Dimensão do Parafuso: M4 x 10 mm).

Consultar as instruções que vêm com o kit de montagem de parede compatível com o padrão VESA.

1. Colocar o painel do monitor sobre um pano macio ou almofada em uma mesa plana estável.



2. Remova o suporte do monitor. (Veja [Remoção do suporte do monitor](#))
3. Usar uma chave Phillips para remover os quatro parafusos que fixam a tampa plástica.
4. Fixar o suporte de montagem do kit de montagem de parede no monitor.
5. Monte o monitor na parede. Para obter mais informações, consulte a documentação enviada com o kit de montagem em parede.

 **NOTA: Para usar apenas com o suporte de montagem de parede listados em UL, CSA ou GS, com capacidade mínima de carga ou peso de 13,6 kg.**



# Operação do Monitor

## Ligação do monitor

Pressione o botão liga/desliga para ligar o monitor.

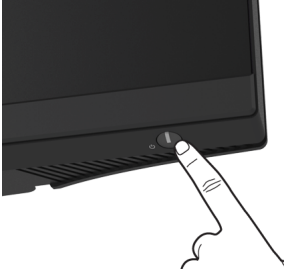

## Uso do controle do joystick

Use o joystick na traseira do monitor para fazer os ajustes da OSD.



1. Pressione o botão do joystick para abrir o menu principal da OSD.
2. Mova o joystick para cima/para baixo/para a esquerda/para a direita para alternar entre as opções.
3. Pressione o joystick novamente para confirmar as configurações e sair.

---

### Joystick

### Descrição

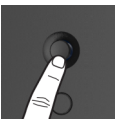

- Quando o menu OSD estiver ligado, pressione o botão para confirmar a seleção ou salvar as configurações.
- Quando o menu OSD estiver desligado, pressione o botão para abrir o menu principal da OSD. Consulte [Acesso ao Sistema do Menu](#).



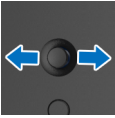

- Para navegação direcional de 2 vias (direita e esquerda).
- Mova para a direita para entrar no submenu.
- Mova para a esquerda para sair do submenu.
- Aumente (direita) ou diminua (esquerda) os parâmetros do item de menu selecionado.

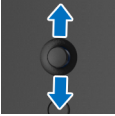



- Para navegação direcional de 2 vias (para cima e para baixo).
- Alterna entre os itens do menu.
- Aumente (para cima) ou diminua (para baixo) os parâmetros do item de menu selecionado.

## Uso dos controles do painel traseiro

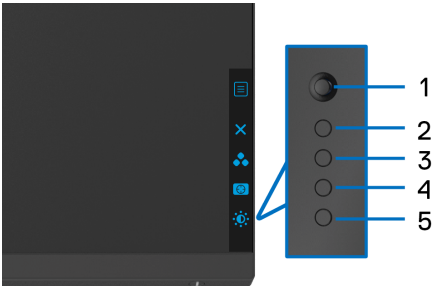
Use os botões de controle da traseira do monitor para acessar o menu OSD e as teclas de atalho.



A tabela a seguir descreve os botões do painel traseiro:

Botão do painel traseiro	Descrição
<b>1</b>  <b>Menu</b>	Usar o botão <b>MENU</b> para abrir a exibição na tela (OSD). Consulte <a href="#">Acesso ao Sistema do Menu</a> .
<b>2</b>  <b>Saída</b>	Para sair do menu principal OSD.
<b>3</b>  <b>Tecla de atalho/ Modos predefinidos</b>	Para especificar um modo de cor desejado de uma lista predefinida.





---

4



**Tecla de atalho/  
Estab escuro**

Para abrir o menu **Estab escuro**.

---

5



**Tecla de Atalho/  
Brilho/contraste**

Para acessar diretamente os controles deslizantes de **Brilho/contraste**.

---

Quando você pressiona qualquer desses botões (excluindo o joystick), a barra de status OSD aparece para informá-lo das configurações atuais de algumas funções OSD.

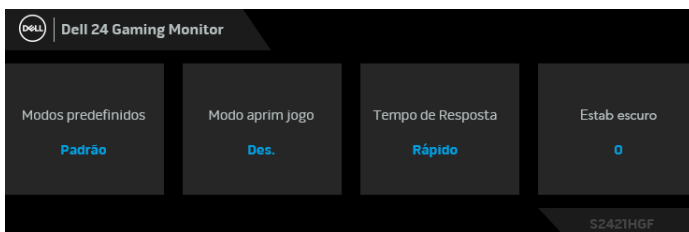

# Uso do Menu de Visualização na Tela (OSD)

## Acesso ao Sistema do Menu

ícone	Nome de menu e submenu	Descrição
	<b>Jogo</b>	Use esse menu para personalizar sua experiência visual com jogos.

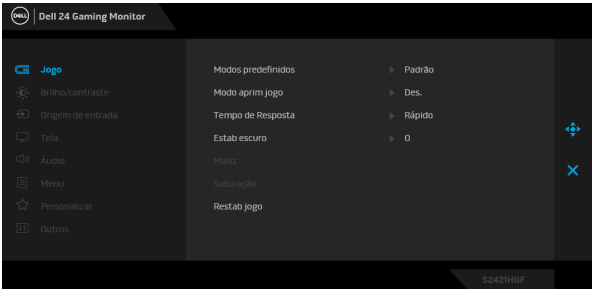

### Modos predefinidos

Permite que você escolha de uma lista de modos de cor predefinidos.

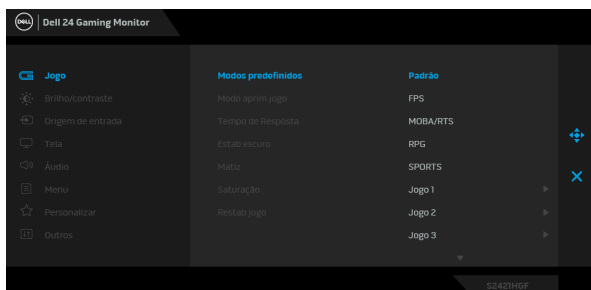

- **Padrão:** Carrega os ajustes de cor padrão do monitor. Este é o modo de pré-ajuste padrão.
- **FPS:** Carrega as configurações de cor ideais para jogos de Atirador em primeira pessoa. (FPS).
- **MOBA/RTS:** Carrega as configurações de cor ideais para jogos de Arena de Batalha Multijogador On-line (MOBA)/Estratégia em Tempo Real (RTS).



---

## Modos predefinidos

- **RPG:** Carrega as configurações de cor ideais para jogos de interpretação de personagens (RPG).
- **SPORTS:** Carrega as configurações de cor ideais para jogos de esportes.
- **Jogo 1/Jogo 2/Jogo 3:** Permite que você personalize as configurações de cor de acordo com suas necessidades de jogo.
- **ComfortView:** Diminui o nível de luz azul emitida da tela para tornar a visualização mais confortável para os olhos.

**AVISO: Os possíveis efeitos de longo prazo da emissão de luz azul do monitor podem ser lesões pessoais como cansaço visual digital, fadiga ocular e danos aos olhos. O uso do monitor por períodos extensos pode causar dor em partes do corpo como pescoço, braço, costas e ombros. Para obter mais informações, consulte [Ergonomia](#).**

- **Quente:** Apresenta as cores em temperaturas de cor inferiores. A tela parece mais quente com tinta vermelha/amarela.
  - **Frio:** Apresenta as cores em temperaturas de cor mais altas. A tela parece mais frio com uma tinta azul.
  - **Cor Personalizada:** Permite que você ajuste manualmente os ajustes de cor. Mova o joystick para ajustar os valores de **Ganho**, **Deslocamento**, **Matiz** e **Saturação** e criar seu próprio modo predefinido de cor.
- 



## Modo aprim jogo

O recurso oferece três funções disponíveis para aprimorar sua experiência com jogos.

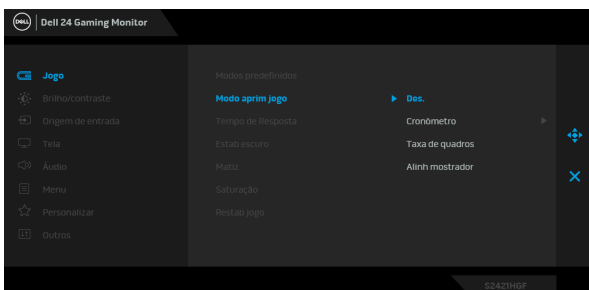

- **Des.**

Selecione para desabilitar as funções em **Modo aprim jogo**.

- **Cronômetro**

Permite que você desabilite ou habilite o cronômetro no canto superior esquerdo do mostrador. O cronômetro mostra o tempo transcorrido desde o início do jogo. Selecione uma opção da lista de intervalos de tempo para mantê-lo ciente do tempo restante.

- **Taxa de quadros**

Selecionar **Lig.** permite a exibição da taxa de quadros por segundo atual ao se jogar. Quanto maior a taxa, mais suave parece o movimento.

- **Alinh mostrador**

A ativação da função pode ajudar a garantir o alinhamento perfeito dos conteúdos do vídeo de vários monitores.

---

### **Tempo de Resposta**

Permite que você ajuste o **Tempo de Resposta** para **Rápido**, **Super Rápido** ou **Extremo**.

---



---

## Estab escuro

O recurso melhora a visibilidade em cenários de jogos escuros. Quanto maior o valor (entre 0 a 3), melhor a visibilidade em áreas escuras da imagem do mostrador.

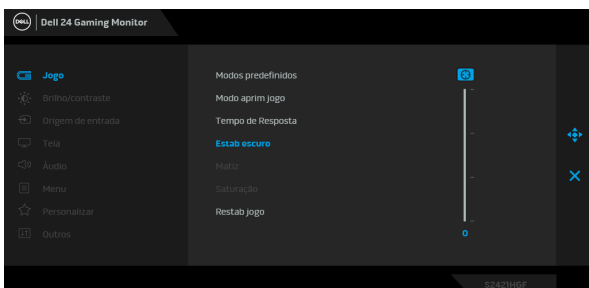

---

## Matiz

Esta função pode mudar a cor da imagem de vídeo para verde ou roxo. Ela é usada para ajustar a cor do tom de pele desejado.

Use o joystick para ajustar o nível de matiz de 0 a 100.

Mova o joystick para cima para aumentar a sombra verde da imagem de vídeo.

Mova o joystick para baixo para aumentar a sombra roxa da imagem de vídeo.

**NOTA:** O ajuste de **Matiz** está disponível apenas quando se seleciona o modo predefinido **FPS**, **MOBA/RTS**, **SPORTS** ou **RPG**.

---

## Saturação

Esta função pode ajustar a saturação de cor da imagem de vídeo.

Use o joystick para ajustar o nível de saturação de 0 a 100.

Mova o joystick para cima para aumentar o aspecto colorido da imagem de vídeo.

Mova o joystick para baixo para aumentar o aspecto monocromático da imagem de vídeo.

**NOTA:** O ajuste de **Saturação** está disponível apenas quando se seleciona o modo predefinido **FPS**, **MOBA/RTS**, **SPORTS** ou **RPG**.



---

## Restab jogo

Restabelece todas as configurações do menu **Jogo** para os padrões de fábrica.

---



## Brilho/ contraste

Use este menu para ativar os ajustes de **Brilho/contraste**.

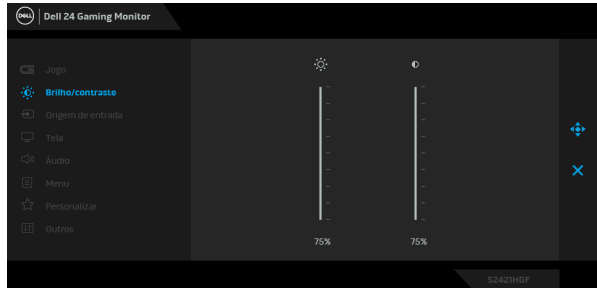

---

### Brilho

**Brilho** ajusta a luminosidade da luz de fundo.

Mova o joystick para cima para aumentar o nível de brilho ou mova-o para baixo para diminuir o nível de brilho (mín. 0/máx. 100).

---

### Contraste

Ajusta primeiro o **Brilho** e depois o **Contraste**, apenas se for necessário um ajuste posterior.

Mova o joystick para cima para aumentar o nível de contraste ou mova-o para baixo para diminuir o nível de contraste (mín. 0/máx. 100).

A função de **Contraste** ajusta o grau de diferença entre a escuridão e a claridade na tela do monitor.

---





## Origem de entrada

Use o menu **Origem de entrada** para seleccionar entre diferentes sinais de vídeo que podem ser conectados ao seu monitor.

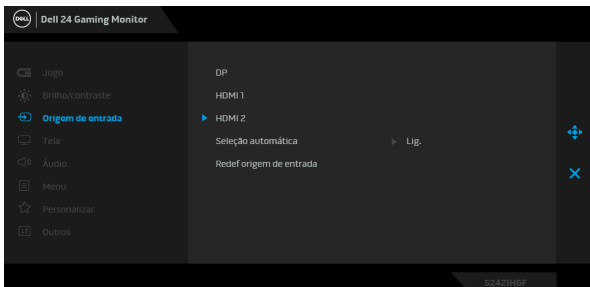

### DP

Selecione a entrada da **DP** quando estiver usando o conector da DisplayPort (DP). Pressione o joystick para confirmar a seleção.

### HDMI 1

Selecione a entrada da **HDMI 1** ou **HDMI 2** quando estiver usando conector HDMI. Pressione o joystick para confirmar a seleção.

### HDMI 2

### Seleção automática

Ligue a função para permitir que o monitor verifique automaticamente as origens de entrada disponíveis. Pressione o joystick para confirmar a seleção.

### Redef origem de entrada

Restabelece todas as configurações do menu **Origem de entrada** para os padrões de fábrica.





## Tela

Use o menu **Tela** para ajustar as imagens.



### Formato de imagem

Ajuste a proporção de imagem para **Ampla 16:9**, **4:3**, ou **5:4**.

### Formato de cor de entrada

Permite que você configure o modo de entrada de vídeo para:

- **RGB**: Selecione essa opção se o seu monitor estiver conectado a um computador (ou reproduutor de mídia) usando um cabo DP ou HDMI.
- **YPbPr**: Selecione essa opção se seu reproduutor de mídia suportar apenas saída YPbPr.

### Nitidez

Esta função pode fazer a imagem parecer mais nítida ou mais suave. Mova o joystick para ajustar o nível de nitidez de 0 a 100.

### Redef exibição

Restabelece todas as configurações do menu **Tela** para os padrões de fábrica.







## Áudio

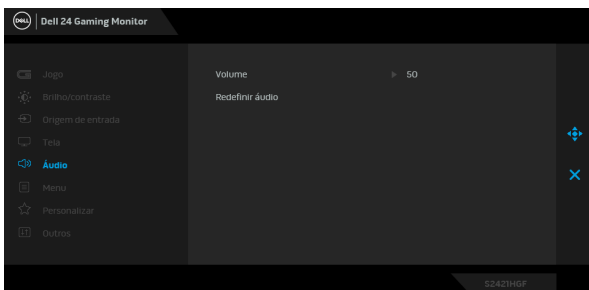

### Volume

Permite que você ajuste o nível de volume da saída dos fones de ouvido.

Use o joystick para ajustar o nível do volume de 0 a 100.

### Redefinir áudio

Restabelece todas as configurações do menu **Áudio** para os padrões de fábrica.



## Menu

Selecionar esta opção para ajustar os ajustes do OSD, tais como, as línguas do OSD, a quantidade de tempo que o menu permanece na tela e assim por diante.

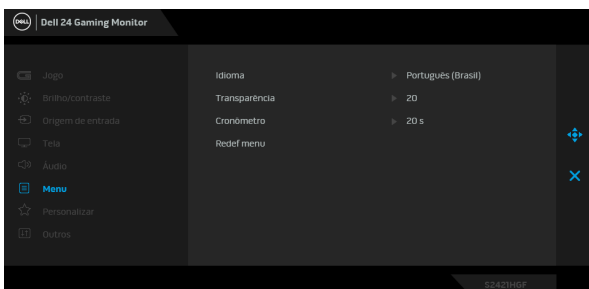

### Idioma

Ajusta a exibição OSD para um dos oito idiomas (Inglês, Espanhol, Francês, Alemão, Português do Brasil, Russo, Chinês Simplificado ou Japonês).

### Transparência

Selecione esta opção para mudar a transparência do menu movendo o joystick para cima ou para baixo (mín 0/máx 100).



---

## Cronômetro

Define o tempo durante o qual a OSD permanece ativa depois que se movimenta o joystick ou se pressiona um botão.

Mova o joystick para ajustar o controle deslizante em incrementos de 1 segundo, de 5 a 60 segundos.

---

## Redef menu

Restabelece todas as configurações do menu **Menu** para os padrões de fábrica.

---



## Personalizar

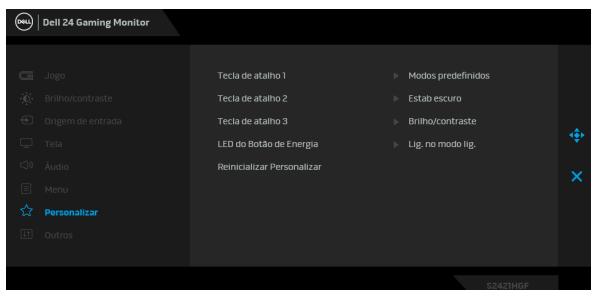

---

### Tecla de atalho 1

Permite que você escolha um recurso de **Modos predefinidos**, **Modo aprim jogo**, **Estab escuro**, **Brilho/contraste**, **Origem de entrada**, **Formato de imagem** ou **Volume** e defina-o como uma tecla de atalho.

---

### Tecla de atalho 2

---

### Tecla de atalho 3

---

### LED do Botão de Energia

Permite definir o LED indicador de energia como ligado ou desligado para economizar energia.

---

### Reinicializar Personalizar

Redefine todas as configurações do menu **Personalizar** com os valores predefinidos de fábrica.

---





## Outros

Selecione essa opção para ajustar as configurações OSD tais como **DDC/CI**, **Condicionamento do LCD**, etc.

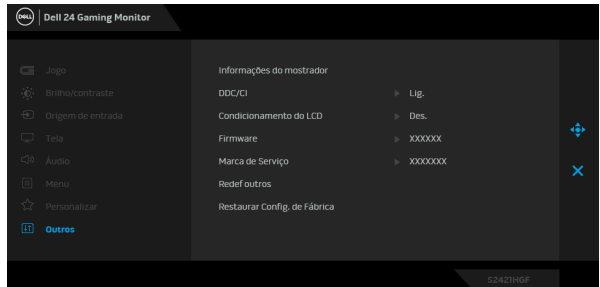

## Informações do mostrador

Exibe as configurações atuais do monitor.

### DDC/CI

O **DDC/CI** (Canal de Dados de Visualização/ Interface de Comando) permite que os parâmetros de seu monitor (brilho, equilíbrio de cor, etc) sejam ajustáveis através do software no seu computador. Você pode desabilitar esse recurso selecionando **Des.** Habilitar esta função para uma melhor experiência do usuário e um ótimo desempenho de seu monitor.

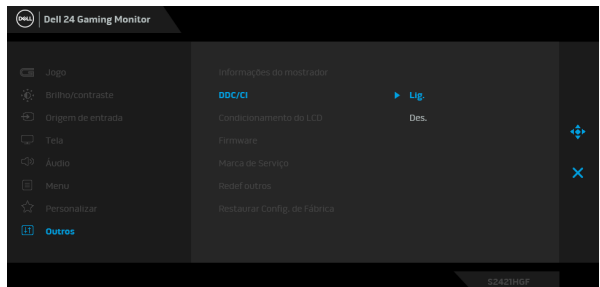

## Condicional- mento do LCD

As ajudas diminuem os casos menores de retenção de imagem. Dependendo do grau de retenção de imagem, o programa pode levar algum tempo para funcionar. Você pode habilitar esse recurso selecionando **Lig.**

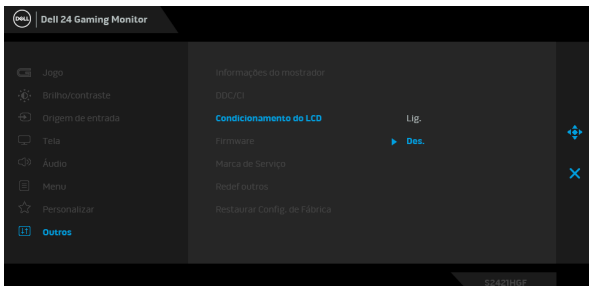

### Firmware

Exibe a versão do firmware de seu monitor.

### Marca de Serviço

Exibe a marca de serviço de seu monitor. Essa sequência é necessária quando você busca suporte por telefone, verificar o status de sua garantia, atualizar drivers no site da Dell, etc.

### Redef outros

Restabelece todas as configurações do menu **Outros** para os padrões de fábrica.

### Restaurar Config. de Fábrica

Restaura todos os valores predefinidos para as configurações padrão de fábrica.

## Mensagem de Advertência OSD

Quando o monitor não suporta um modo de resolução em particular, você verá a seguinte mensagem:

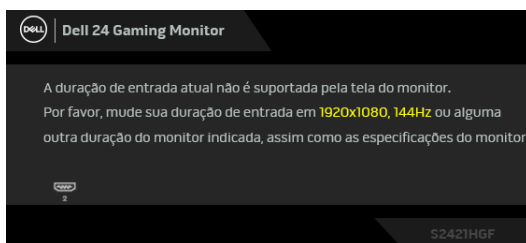

Isto significa que o monitor não pode sincronizar com o sinal que está sendo recebido no seu computador. Veja as [Especificações do monitor](#) para os intervalos de frequência Horizontal e Vertical dirigidos a este monitor. O modo recomendado é 1920 x 1080.

**NOTA: A mensagem pode ser ligeiramente diferente dependendo do sinal de entrada conectado.**

Quando você ajusta o nível de **Brilho** pela primeira vez, a seguinte mensagem aparece:

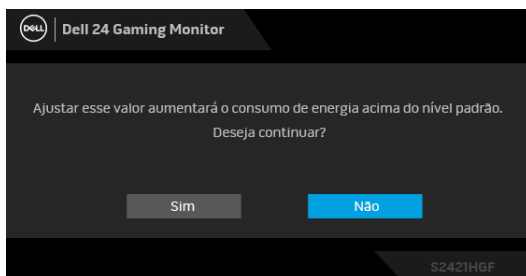

**NOTA: Se você selecionar Sim, a mensagem não aparecerá da próxima vez quando você pretender alterar as configurações de Brilho.**

Você verá a seguinte mensagem, antes que a função **DDC/CI** seja desabilitada:

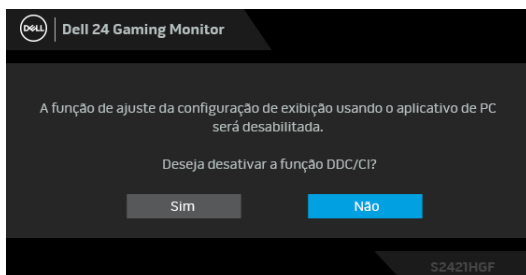

Quando o monitor entra no modo de Espera, aparece a seguinte mensagem:

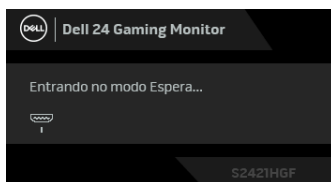

Ativa o computador e o monitor para permitir o acesso a [OSD](#).

**NOTA: A mensagem pode ser ligeiramente diferente dependendo do sinal de entrada conectado.**



O OSD será a única função no modo de operação normal. Se você pressionar qualquer botão diferente do botão liga/desliga durante o modo de Espera, a seguinte mensagem será exibida dependendo da entrada selecionada:

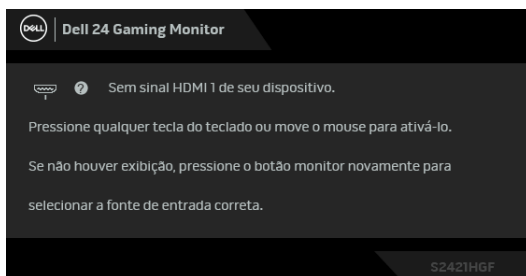

**NOTA: A mensagem pode ser ligeiramente diferente dependendo do sinal de entrada conectado.**

Se a entrada HDMI ou DP estiver selecionada e o cabo correspondente não estiver ligado, aparece uma caixa de diálogo, como a que é mostrada abaixo.

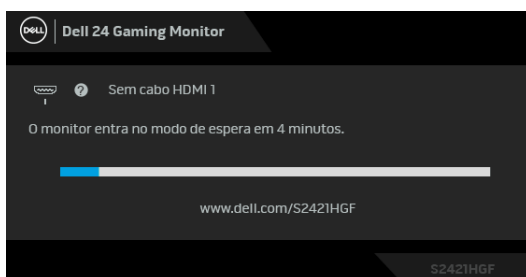

**NOTA: A mensagem pode ser ligeiramente diferente dependendo do sinal de entrada conectado.**

Quando **Restaurar Config. de Fábrica** for selecionado, a seguinte mensagem aparece:

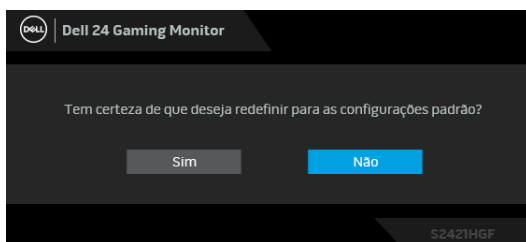

Consulte [Solução de Problemas](#) para obter mais informações.



## Bloqueio dos botões de controle do painel traseiro

É possível bloquear os botões de controle do painel traseiro para impedir o acesso ao menu OSD e/ou botão liga/desliga.



Para bloquear os botões:

1. Pressione e segure o **Botão 5** por quatro segundos, aparecerá um menu na tela.
2. Selecione uma das seguintes opções:
  - **Botões do Menu:** Escolha essa opção para bloquear todos os botões do menu OSD exceto o botão de Energia.
  - **Botão de Energia:** Escolha essa opção para bloquear apenas o botão de Energia.
  - **Botões Menu + Liga/Desl.:** Escolha essa opção para bloquear todos os botões do controle do painel traseiro.

Para desbloquear os botões, pressione e segure o **Botão 5** por quatro segundos, até aparecer um menu na tela. Selecione o **ícone Desbloquear**  para desbloquear os botões.



## Configuração da Resolução Máxima

Para configurar a resolução Máxima para o monitor:

No Windows® 7, Windows® 8 e Windows® 8.1:

1. Apenas para Windows® 8 e Windows® 8.1, selecione o ladrilho Área de trabalho para mudar para a área de trabalho clássica.
2. Clique com o botão direito na área de trabalho e selecione **Resolução de Tela**.
3. Clique na lista suspensa de **Resolução de tela** e selecione **1920 x 1080**.
4. Clique em **OK**.

No Windows® 10:

1. Clique com o botão direito do mouse na área de trabalho e clique em **Configurações de Vídeo**.
2. Clique em **Configurações de vídeo avançadas**.
3. Clique na lista suspensa de **Resolução** e selecione **1920 x 1080**.
4. Clique em **Aplicar**.

Se você não vir 1920 x 1080 como uma opção, pode ser necessário atualizar o driver da placa de vídeo. Dependendo do seu computador, complete um dos seguintes procedimentos:

Se você possui um computador de mesa Dell ou portátil:

- Acesse <http://www.dell.com/support>, digite a etiqueta de serviço e faça o download da versão mais recente da placa de vídeo.

Se você estiver usando um computador não Dell (portátil ou de mesa):

- Vá para o site de suporte do seu computador e faça o download dos mais recentes drivers de gráficos.
- Vá para o website da placa gráfica e faça o download dos mais recentes drivers gráficos.





## Usando a extensão vertical e inclinação

**NOTA:** As instruções a seguir são aplicáveis apenas para a fixação do suporte enviado com seu monitor. Se estiver fixando um suporte comprado de outra fonte, siga as instruções de configuração incluídas com o suporte.

### Inclinação

Com o suporte fixado no monitor, você pode inclinar o monitor para obter um ângulo de visualização mais confortável.

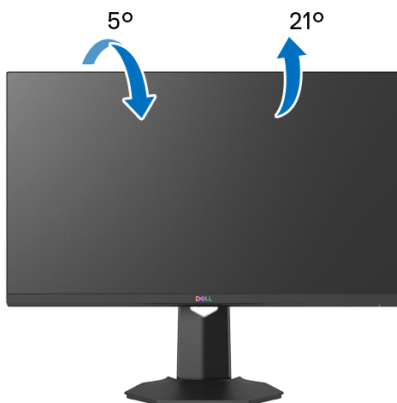

**NOTA:** O suporte não é instalado em fábrica.

### Extensão Vertical

**NOTA:** O suporte se estende verticalmente até 100 mm. As figuras abaixo mostram como estender o suporte verticalmente.

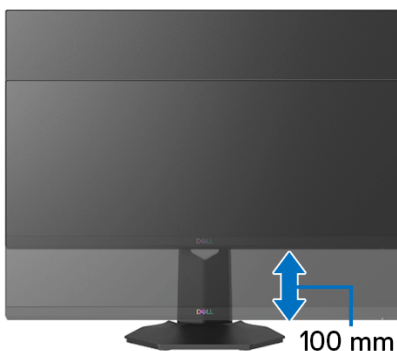

# Solução de Problemas

 **AVISO:** Antes de iniciar qualquer procedimento desta seção, siga as [Instruções de segurança](#).

## Autoteste

Seu monitor fornece uma característica de teste automático que permite você verificar quando seu monitor está trabalhando apropriadamente. Se o seu monitor e computador estão apropriadamente conectados, mas a tela do monitor continua escura, execute o teste automático do monitor desempenhando os seguintes passos:

1. Desligue seu computador e monitor.
2. Desconecte o cabo de vídeo da parte traseira do computador. Para garantir a operação de teste automático correta, remova todos os cabos digitais da parte traseira do computador.
3. Ligue o monitor.

 **NOTA:** Uma caixa de diálogo aparecerá na tela (sobre um fundo preto) se o monitor não conseguir detectar um sinal de vídeo e estiver funcionando corretamente. Enquanto estiver em modo de teste automático, o LED de energia acende em branco (cor padrão).

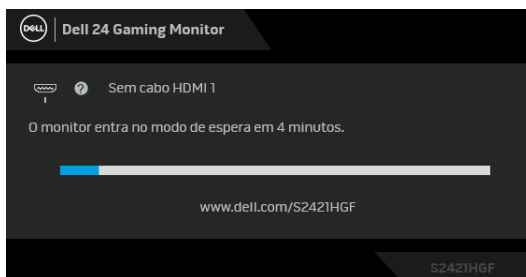

 **NOTA:** Esta caixa também aparecerá durante a operação normal do sistema se o cabo de vídeo estiver desconectado ou danificado. A mensagem pode ser ligeiramente diferente dependendo do sinal de entrada conectado.

4. Esta caixa também aparecerá durante a operação normal do sistema se o cabo de vídeo estiver desconectado ou danificado.
5. Desligue seu monitor e reconecte o cabo de vídeo; depois ligue o seu computador e monitor.



Se a tela do monitor permanecer sem imagem após o procedimento anterior, verifique o controlador de vídeo e o computador, porque o monitor está funcionando normalmente.

## Diagnósticos integrados

O monitor tem uma ferramenta de diagnóstico integrado que ajuda a determinar se a anormalidade da tela que você está tendo um problema inerente do monitor ou do computador e da placa de vídeo.



Para executar o diagnóstico integrado:

1. Certifique-se de que a tela esteja limpa (sem partículas de poeira na superfície da tela).
2. Pressione e segure o **Botão 5** por quatro segundos, até aparecer um menu na tela.
3. Usando controle do joystick, destaque a opção **Diagnóstico**  e pressione o botão do joystick para iniciar o diagnóstico. É exibida uma tela cinza.
4. Observe se a tela tem algum defeito ou anormalidade.
5. Alterne o joystick mais uma vez até aparecer uma tela vermelha.
6. Observe se a tela tem algum defeito ou anormalidade.
7. Repita os passos 5 e 6 até que a tela exiba as cores verde, azul, preto e branco. Observe qualquer anormalidade ou defeito.

O teste estará concluído quando aparecer a tela de texto. Para sair, alterne o controle do joystick novamente.

Se você não detectar nenhuma anormalidade na tela depois de usar a ferramenta de diagnóstico integrada, significa que o monitor está funcionando normalmente. Verifique a placa de vídeo e o computador.



## Problemas comuns

A tabela a seguir contém informações gerais sobre problemas comuns que o monitor pode apresentar e as possíveis soluções:

Sintomas comuns	O que você passou	Possíveis soluções
Sem vídeo/LED liga/desliga desligado	Sem imagem	<ul style="list-style-type: none"><li>• Certifique-se de que o cabo de vídeo que conecta o monitor e o computador esteja acoplado corretamente e firme.</li><li>• Verifique se a tomada elétrica está funcionando corretamente usando qualquer equipamento elétrico.</li><li>• Certifique-se de que o botão liga/desliga esteja totalmente pressionado.</li><li>• Certifique-se que a fonte de entrada correta esteja selecionada através do menu <a href="#">Origem de entrada</a>.</li></ul>
Sem vídeo/LED liga/desliga ligado	Sem imagem ou sem brilho	<ul style="list-style-type: none"><li>• Aumente os controles de brilho e contraste através do OSD.</li><li>• Desempenhe a verificação de teste automático do monitor.</li><li>• Verifique se há pinos tortos ou quebrados no conector de vídeo.</li><li>• Execute o diagnóstico integrado.</li><li>• Certifique-se que a fonte de entrada correta esteja selecionada através do menu <a href="#">Origem de entrada</a>.</li></ul>
Foco Ruim	A imagem está vaga, borrada ou com fantasmas	<ul style="list-style-type: none"><li>• Elimine os cabos de extensão de vídeo.</li><li>• Redefina o monitor para as configurações de fábrica.</li><li>• Mudar a resolução de vídeo para a proporção de aspecto correto.</li></ul>



Vídeo Oscilante/ Jittery	Imagem com ondas ou movimentos finos	<ul style="list-style-type: none"> <li>• Redefina o monitor para as configurações de fábrica.</li> <li>• Verifique os fatores ambientais.</li> <li>• Coloque e teste o monitor em outro local.</li> </ul>
Faltando Pixels	Tela LCD com manchas	<ul style="list-style-type: none"> <li>• Ciclo Liga/Desliga.</li> <li>• Pixel permanentemente Desligado é um defeito natural que ocorre na tecnologia de LCD.</li> <li>• Para obter mais informações sobre a Política de Pixels e Qualidade do Monitor, consulte o site de Suporte da Dell em: <a href="http://www.dell.com/pixelguidelines">www.dell.com/pixelguidelines</a>.</li> </ul>
Pixels presos	Tela LCD com manchas claras	<ul style="list-style-type: none"> <li>• Ciclo Liga/Desliga.</li> <li>• Pixel permanentemente desligado é um defeito natural que ocorre na tecnologia de LCD.</li> <li>• Para obter mais informações sobre a Política de Pixels e Qualidade do Monitor, consulte o site de Suporte da Dell em: <a href="http://www.dell.com/pixelguidelines">www.dell.com/pixelguidelines</a>.</li> </ul>
Problemas no Brilho	Imagem muito escura ou muito clara	<ul style="list-style-type: none"> <li>• Redefina o monitor para as configurações de fábrica.</li> <li>• Ajuste os controles de brilho e contraste através do OSD.</li> </ul>
Distorção Geométrica	A imagem não está centralizada corretamente	<ul style="list-style-type: none"> <li>• Redefina o monitor para as configurações de fábrica.</li> </ul>



Linhas Horizontais/ Verticais	A tela possui uma ou mais linhas	<ul style="list-style-type: none"> <li>• Redefina o monitor para as configurações de fábrica.</li> <li>• Realize a verificação do recurso de autoteste do monitor e verifique se estas linhas também aparecem no modo de autoteste.</li> <li>• Verifique se há pinos tortos ou quebrados no conector de vídeo.</li> <li>• Execute o diagnóstico integrado.</li> </ul>
Problemas de sincronismo	A tela está embaralhada ou aparece torta	<ul style="list-style-type: none"> <li>• Redefina o monitor para as configurações de fábrica.</li> <li>• Realize a verificação do recurso de autoteste do monitor e verifique se a tela embaralhada também aparece no modo de autoteste.</li> <li>• Verifique se há pinos tortos ou quebrados no conector de vídeo.</li> <li>• Reinicie o computador no modo seguro.</li> </ul>
Assuntos Relacionados à Segurança	Sinais visíveis de fumaça ou faíscas	<ul style="list-style-type: none"> <li>• Não desempenhe qualquer passo de resolução de problemas.</li> <li>• Entre em contato com a Dell imediatamente.</li> </ul>
Problemas Intermitentes	Mau funcionamento em ligar/desligar o monitor	<ul style="list-style-type: none"> <li>• Certifique-se de que o cabo de vídeo que conecta o monitor ao computador esteja acoplado corretamente e firme.</li> <li>• Redefina o monitor para as configurações de fábrica.</li> <li>• Realize a verificação do recurso de autoteste do monitor e verifique se o problema intermitente também aparece no modo de autoteste.</li> </ul>



Faltando Cores	Está faltando cores na imagem	<ul style="list-style-type: none"> <li>• Desempenhe a verificação de teste automático do monitor.</li> <li>• Certifique-se de que o cabo de vídeo que conecta o monitor ao computador esteja acoplado corretamente e firme.</li> <li>• Verifique se há pinos tortos ou quebrados no conector de vídeo.</li> </ul>
Cor Errada	A cor da imagem não é boa	<ul style="list-style-type: none"> <li>• Altere as configurações dos <b>Modos predefinidos</b> no menu OSD <b>Jogo</b> dependendo do aplicativo.</li> <li>• Ajuste o valor de <b>Ganho/Deslocamento/Matiz/Saturação</b> em <b>Cor personalizada</b> no menu <b>Jogo</b> OSD.</li> <li>• Altere o <b>Formato de cor de entrada</b> para PC RGB ou YPbPr no menu OSD <b>Tela</b>.</li> <li>• Execute o diagnóstico integrado.</li> </ul>
Retenção de uma imagem estática no monitor por um longo período	Sombra fraca da imagem estática exibida aparece na tela	<ul style="list-style-type: none"> <li>• Ajuste a tela para desligá-la após alguns minutos de tempo ocioso. Podem ser ajustados em Opções de energia do Windows ou em configuração do Economizador de energia Mac.</li> <li>• Ou então, use um protetor de tela de imagem dinâmica.</li> </ul>



## Problemas específicos do produto

Sintomas comuns	O que você passou	Possíveis soluções
A imagem da tela está muito pequena	A imagem está centralizada na tela, mas não preenche a área de visualização inteira	<ul style="list-style-type: none"><li>• Verifique a configuração de <b>Formato de imagem</b> no menu <b>Tela OSD</b>.</li><li>• Redefina o monitor para as configurações de fábrica.</li></ul>
Não é possível ajustar o monitor com os botões do painel traseiro	OSD não aparece na tela	<ul style="list-style-type: none"><li>• Desligue o monitor e desconecte o cabo de alimentação e, em seguida, volte a conectar o cabo e a ligar o monitor.</li><li>• O menu OSD pode ser bloqueado. Pressione e segure o quarto botão (a tecla de atalho <b>Brilho/contraste padrão</b>) abaixo do botão do joystick por 4 segundos para desbloquear.</li></ul>
Sem sinal de entrada ao pressionar os controles do usuário	Sem imagem, o LED fica branco	<ul style="list-style-type: none"><li>• Verifique a origem do sinal. Certifique-se de que o computador não esteja no modo de economia de energia movendo o mouse ou pressionando qualquer tecla no teclado.</li><li>• Verifique se o cabo de sinal está conectado devidamente. Se for necessário, reconecte o cabo de sinal.</li><li>• Reinicie o computador ou o reprodutor de vídeo.</li></ul>
A imagem não preenche a tela	A imagem não preenche a altura ou a largura da tela	<ul style="list-style-type: none"><li>• Devido a diferentes formatos de vídeo (proporção) de DVDs, o monitor pode exibir em tela cheia.</li><li>• Execute o diagnóstico integrado.</li></ul>





# Apêndice

## AVISO: Instruções de segurança

 **AVISO: O uso de controles, ajustes ou procedimentos não especificados neste documento pode resultar em choque elétrico e outros riscos de natureza mecânica e elétrica.**

Para obter informações consulte Informações sobre Segurança, Ambientais e Regulatórias (SERI).

## Avisos da FCC (somente Estados Unidos) e outras informações regulamentares

Para o Aviso FCC e outras informações reguladoras, consulte o website de conformidade reguladora localizado em [www.dell.com/regulatory\\_compliance](http://www.dell.com/regulatory_compliance).

## Entre em contato com a Dell

Nos E.U.A.: 800-WWW-DELL (800-999-3355).

 **NOTA: Se não tiver conexão com a Internet, poderá encontrar informação sobre como entrar em contato a Dell na fatura, na embalagem do produto, no recibo de compra ou no catálogo de produtos Dell.**

**A Dell dispõe de vários serviços de assistência técnica tanto online como por telefone. A disponibilidade destes varia conforme o país e o produto e alguns serviços podem não estar disponíveis na sua área.**

- Assistência técnica on-line — [www.dell.com/support/monitors](http://www.dell.com/support/monitors)
- Contato com a Dell — [www.dell.com/contactdell](http://www.dell.com/contactdell)

## Banco de dados de produtos da UE para etiqueta de energia e folha de informações do produto

S2421HGF: <https://eprel.ec.europa.eu/qr/344900>

