

# Guide de l'utilisateur

Dell P1917S/P1917SWH/P2017H/P2217/  
P2217Wh

Modèle n° :P1917S/P1917SWH/P2017H/P2217/P2217Wh

Modèle réglementaire : P1917Sc/P1917Sf/P2017Hc/P2217c/  
P2217t



# Remarques, Avertissements et Mises en garde



**REMARQUE** : Une REMARQUE indique une information importante pour vous aider à utiliser correctement votre ordinateur.



**AVERTISSEMENT** : Un AVERTISSEMENT indique un risque de dommage à l'appareil ou de perte de données si les instructions ne sont pas suivies.



**ATTENTION** : Un signe ATTENTION indique un risque de dommage matériel, de blessure corporelle ou de mort.

---

**Les informations contenues dans ce document peuvent être modifiées sans notification préalable.**

**© 2016–2020 Dell Inc. Tous droits réservés.**

Toute reproduction de quelque manière que ce soit sans l'autorisation écrite de Dell Inc. est strictement interdite.

Les marques commerciales utilisées dans ce texte : *Dell* et le logo *DELL* sont des marques déposées de Dell Inc. *Microsoft* et *Windows* sont des marques commerciales déposées de Microsoft. Corporation aux États-unis et dans d'autres pays, *Intel* est une marque commerciale déposée de Intel Corporation aux États-unis et dans d'autres pays ; et ATI est une marque déposée de Advanced Micro Devices, Inc. ENERGY STAR est une marque commerciale déposée de U.S. Environmental Protection Agency. En tant que partenaire d'ENERGY STAR, Dell Inc. a déterminé que ce produit est conforme aux directives d'ENERGY STAR pour son efficacité énergétique.

D'autres marques commerciales et appellations commerciales peuvent être utilisées dans ce document pour faire référence soit aux entités revendiquant les marques et les appellations soit à leurs produits. Dell Inc. désavoue tout intérêt propriétaire dans les marques commerciales et appellations commerciales autres que les siennes.

# Table des matières

---

<b>À propos de votre moniteur .....</b>	<b>5</b>
Contenu de l'emballage.....	5
Caractéristiques du produit.....	7
Identifier les pièces et les commandes .....	8
Spécifications du moniteur .....	12
Interface Bus Série Universel (USB) .....	26
Capacité Plug and Play .....	29
Qualité du moniteur LCD et politique des pixels .....	29
Instructions d'entretien .....	29
<b>Installation du moniteur .....</b>	<b>30</b>
Attacher le socle.....	30
Connecter votre moniteur .....	32
Organisation des câbles.....	34
Déconnexion du support de moniteur.....	35
Montage mural (optionnel) .....	36
<b>Fonctionnement du moniteur.....</b>	<b>37</b>
Allumer le moniteur .....	37
Utiliser les boutons du panneau frontal .....	37

Utiliser le menu à l'écran (OSD) .....	39
Installation de votre moniteur .....	56
Utiliser les fonctions d'inclinaison, de rotation et l'extension verticale .....	57
<b>Guide de dépannage .....</b>	<b>59</b>
Test auto .....	59
Diagnostics intégrés .....	62
Problèmes courants.....	63
Problèmes spécifiques au produit .....	65
Problèmes avec le Bus Série Universel (USB) .....	66
<b>Annexe .....</b>	<b>67</b>
Règlements de la FCC (États-Unis uniquement) et autres informations réglementaires.....	67
Contacter Dell.....	67



# À propos de votre moniteur

---

## Contenu de l'emballage

Votre moniteur est livré avec les éléments indiqués ci-dessous. Assurez-vous d'avoir tous les éléments et utilisez [Contacter Dell](#) s'il manque quelque chose.

 **REMARQUE :** Certains éléments sont en option et peuvent ne pas être fournis avec votre moniteur. Certaines fonctionnalités ou accessoires peuvent ne pas être disponibles dans certains pays.

	Moniteur(P1917S/P1917SWH)
	Moniteur(P2017H/P2217/ P2217Wh)
	Colonne de support

	<p>Base</p>
	<p>Cordon d'alimentation (varie en fonction du pays)</p>
	<p>Câble VGA</p>
	<p>Câble DP</p>
	<p>Câble USB 3.0 montant (pour activer les ports USB du moniteur)</p>
	<ul style="list-style-type: none"> <li>• Guide d'installation rapide</li> <li>• Informations réglementaires et de sécurité</li> </ul>

## Caractéristiques du produit

L'écran plat **Dell P1917S/P1917SWH/P2017H/P2217/P2217Wh** comporte un écran à cristaux liquides (LCD) à matrice active, Thin-Film Transistor (TFT), et un rétroéclairage à LED. Les fonctions du moniteur sont les suivantes :

- **P1917S/P1917SWH** : Zone d'affichage visible de 48,0 cm (18,9 pouces) (mesurée en diagonale).Résolution de 1280 x 1024, plus une prise en charge plein écran pour les résolutions inférieures.
- **P2017H** : Zone d'affichage visible de 49,5 cm (19,5 pouces) (mesurée en diagonale).Résolution de 1600 x 900, plus une prise en charge plein écran pour les résolutions inférieures.
- **P2217/P2217Wh** : Zone d'affichage visible de 55,9 cm (22,0 pouces) (mesurée en diagonale).Résolution de 1680 x 1050, plus une prise en charge plein écran pour les résolutions inférieures.
- Fonctionnalité Plug and Play si votre système la prend en charge.
- Connectivité VGA, HDMI et DisplayPort.
- Équipé d'1 port USB montant et 2 ports USB2.0 / 2 ports USB3.0 descendants.
- Menu de réglage affichage à l'écran (OSD) pour une facilité de configuration et d'optimisation de l'écran.
- Fente pour le câble de sécurité.
- Capacités de réglage en inclinaison, pivotement, hauteur et rotation.
- Une gamme de solutions de montage avec des orifices de fixation à écartement de 100 mm VESA™ (Video Electronics Standards Association) et socle amovible.
- Consommation électrique de 0,3 W en mode veille.
- Optimisez votre confort visuel avec un écran sans scintillement et la fonctionnalité ComfortView qui minimise les émissions de lumière bleue.

# Identifier les pièces et les commandes

## Vue de devant

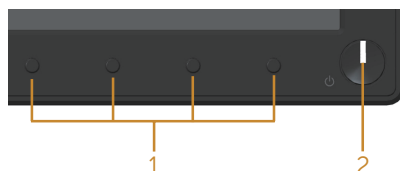

Commandes du panneau frontal

Nom	Description
1	Boutons de fonction (pour plus d'informations, voir <a href="#">Fonctionnement du moniteur</a> )
2	Bouton d'alimentation Marche/Arrêt (avec voyant DEL)

 **REMARQUE :** Pour les écrans avec lunettes brillantes, l'utilisateur doit considérer le placement de l'écran en ayant en tête que la lunette peut causer des réfléchissements de lumière ambiante ou venant de surfaces brillantes et perturber l'écran.



## Vue de derrière

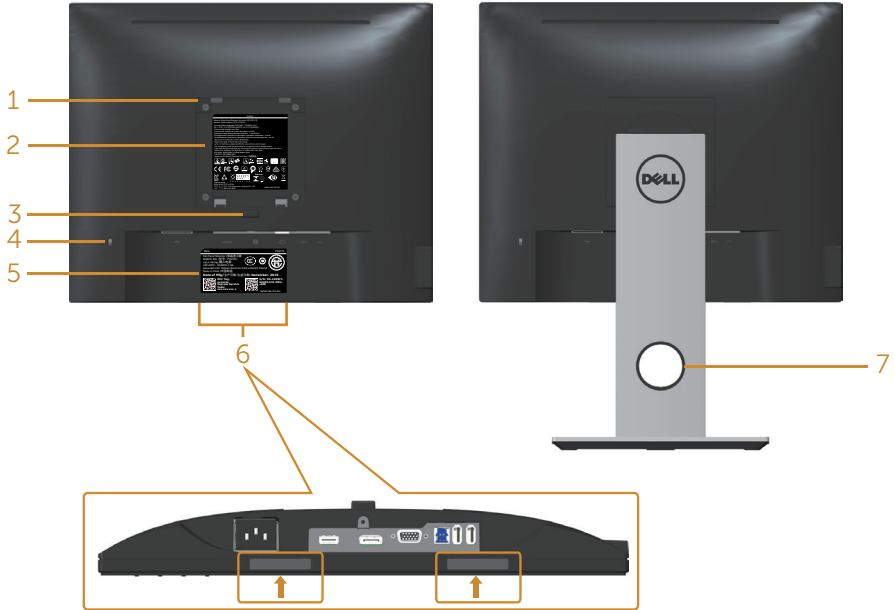

Vue de derrière sans la base du moniteur

Vue de derrière avec la base du moniteur

Nom	Description	Utilisation
1	Trous de montage VESA (100 mm x 100 mm - derrière la plaque VESA fixée)	Support de montage mural en utilisant un kit de montage mural compatible VESA (100 mm x 100 mm).
2	Étiquette réglementaire	Liste les certifications réglementaires.
3	Bouton d'ouverture du socle	Appuyez ici pour retirer le socle du moniteur.
4	Fente de verrouillage de sécurité	Attache le moniteur avec un verrou de sécurité (vendu séparément).
5	Code-barres, numéro de série et étiquette de service	Référez-vous à cette étiquette si vous devez contacter le support technique de Dell.
6	Fentes de montage de la Soundbar Dell	Pour attacher la Soundbar Dell optionnelle. <b>REMARQUE :</b> Veuillez enlever la bande de plastique recouvrant les fentes de montage avant de fixer la Soundbar Dell.
7	Fente d'arrangement des câbles	Pour organiser les câbles en les faisant passer dans la fente.

## Vue de coté

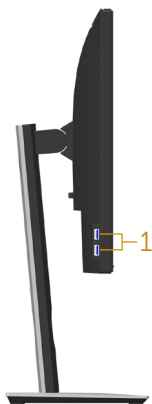

Nom	Description	Utilisation
1	Port USB descendant	Pour brancher votre appareil USB. <b>REMARQUE :</b> Pour utiliser ce port, vous devez connecter le câble USB (fourni avec le moniteur) au port USB ascendant sur le moniteur et sur votre ordinateur.

## Vue de dessous

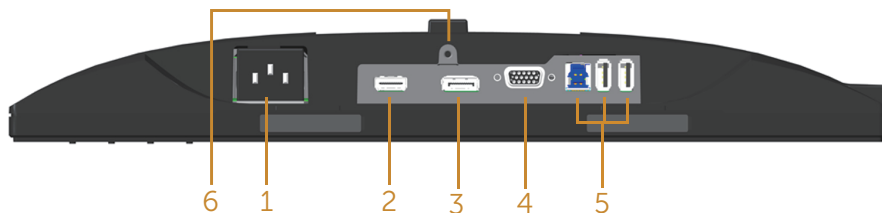

### Vue de derrière sans le socle du moniteur

Nom	Description	Utilisation
1	Port d'alimentation	Pour brancher le cordon d'alimentation.
2	Port HDMI	Utilisez le câble HDMI (en option) pour connecter votre ordinateur.
3	Port DP	Connectez votre ordinateur au moniteur à l'aide d'un câble DP.
4	Port VGA	Pour connecter votre ordinateur avec un câble VGA.
5	Connecteur USB (x2 descendant, x1 ascendant)	Branchez le câble USB livré avec votre moniteur sur l'ordinateur. Une fois le câble branché, vous pouvez utiliser les connecteurs USB à l'arrière et en bas de votre moniteur.
6	Fonction de verrouillage du socle	Pour verrouiller le socle sur le moniteur avec une vis M3 x 6mm (vis non fournie).

## Spécifications du moniteur

Modèle	P1917S/P1917SWH	P2017H
Type d'écran	Matrice active - LCD TFT	
Type de panneau	Technologie In-Plane Switching	
Image visible		
Diagonale	479,96 mm (18,90 pouces)	494,11 mm (19,45 pouce)
Horizontale, zone active	374,78 mm (14,76 pouces)	433,92 mm (17,08 pouces)
Verticale, zone active	299,83 mm (11,80 pouces)	236,34 mm (9,30 pouces)
Zone	1123,70 cm <sup>2</sup> (174,17 pouces <sup>2</sup> )	1025,53 cm <sup>2</sup> (158,96 pouce <sup>2</sup> )
Taille des pixels	0,293 mm x 0,293 mm	0,271 mm x 0,263 mm
Pixel par pouce (PPP)	86	94
Angle de visionnement (vertical/horizontal)	178° typique (vertical) 178° typique (horizontal)	
Luminosité	250 cd/m <sup>2</sup> (typique)	
Rapport de contraste	1000:1 (typique) 4 millions :1 (Dynamique)	
Proportions	5:4	16:9
Revêtement de l'écran	Antireflet avec revêtement dur 3H	
Rétroéclairage	Système edgelight à LED blanches	
Temps de réponse	6 ms (de gris à gris - mode rapide) 8 ms (typiquement - mode normal)	
Profondeur des couleurs	16,7 millions de couleurs	
Prise en charge des couleurs	84% (CIE 1976), 72% (CIE 1931)	
Périphériques intégrés	Hub USB 3.0 super vitesse (avec 1 port USB 3.0 ascendant, 2 ports USB 3.0 descendants et 2 ports USB2.0 descendants)	
Compatibilité Dell display manager	Oui	

Connectivité	1 DP (ver 1.2) 1 HDMI (ver 1.4) 1 VGA 1 port USB3.0 - ascendant 2 ports USB3.0 - latéraux 2 ports USB2.0 - inférieur	
Largeur des bords (bords de la surface active du moniteur)	16,9mm (supérieur)	18,1mm (supérieur)
	15,4mm (gauche/droite)	13,8mm (gauche/droite)
	17,6mm (inférieur)	18,8mm (inférieur)
Sécurité	Fente de verrouillage de sécurité (câble de verrouillage vendu séparément)	
Capacité de réglage	Socle réglable en hauteur (130mm) Inclinaison (5°/21°) Rotation (45°) Pivot (90°)	

<b>Modèle</b>	<b>P2217/P2217Wh</b>
Type d'écran	Matrice active - LCD TFT
Type de panneau	Nématique en hélice
Image visible	
Diagonale	558,68 mm (22,00 pouces)
Horizontale, zone active	473,76 mm (18,65 pouces)
Verticale, zone active	296,10 mm (11,66 pouces)
Zone	1402,80 cm <sup>2</sup> (217,43 pouces <sup>2</sup> )
Taille des pixels	0,282 mm x 0,282 mm
Pixel par pouce (PPP)	90
Angle de visionnement (vertical/horizontal)	160° typique (vertical) 170° typique (horizontal)
Luminosité	250 cd/m <sup>2</sup> (typique)
Rapport de contraste	1000:1 (typique) 4 millions:1 (Dynamique)
Proportions	16:10
Revêtement de l'écran	Antireflet avec revêtement dur 3H
Rétroéclairage	Système edgelight à LED blanches
Temps de réponse	5 ms (noir à blanc)
Profondeur des couleurs	16,7 millions de couleurs
Prise en charge des couleurs	84% (CIE 1976), 72% (CIE 1931)
Périphériques intégrés	Hub USB 3.0 super-speed (avec 1 port USB 3.0 ascendant, 2 ports USB 3.0 descendants et 2 ports USB2.0 descendants)
Compatibilité Dell display manager	Oui
Connectivité	1 DP (ver 1.2) 1 HDMI (ver 1.4) 1 VGA 1 port USB3.0 - ascendant 2 ports USB3.0 - latéraux 2 port USB2.0 - inférieur

Largeur des bords (bords de la surface active du moniteur)	16,8mm (supérieur)
	14,8mm (gauche/droite)
	17,5mm (inférieur)
Sécurité	Fente de verrouillage de sécurité (câble de verrouillage vendu séparément)
Capacité de réglage	Socle réglable en hauteur (130mm)
	Inclinaison (5°/21°)
	Rotation (45°)
	Pivot (90°)

## Spécifications de la résolution

Modèle	P1917S/P1917SWh	P2017H	P2217/P2217Wh
Limites de balayage horizontal	30 kHz à 81 kHz (automatique)	30 kHz à 83 kHz (automatique)	
Limites de balayage vertical	56 Hz à 76 Hz (automatique)		
Résolution optimale pré-réglée	1280 x 1024 à 60 Hz	1600 x 900 à 60 Hz	1680 x 1050 à 60 Hz

## Modes vidéo pris en charge

Modèle	P1917S/P1917SWh/P2017H/P2217/P2217Wh
Fonctions d'affichage vidéo (lecture VGA, HDMI et DP)	480i, 480p, 576i, 576p, 720p, 1080i, 1080p

## Modes d'affichage prédéfinis

### P1917S/P1917SWH

Mode d'affichage	Fréquence horizontale (kHz)	Fréquence verticale (Hz)	Horloge de pixels (MHz)	Polarité de synchronisation (Horizontale/ Verticale)
VESA, 720 x 400	31,5	70,1	28,3	-/+
VESA, 640 x 480	31,5	60,0	25,2	-/-
VESA, 640 x 480	37,5	75,0	31,5	-/-
VESA, 800 x 600	37,9	60,3	40,0	+/+
VESA, 800 x 600	46,9	75,0	49,5	+/+
VESA, 1024 x 768	48,4	60,0	65,0	-/-
VESA, 1024 x 768	60,0	75,0	78,8	+/+
VESA, 1152 x 864	67,5	75,0	108,0	+/+
VESA, 1280 x 1024	64,0	60,0	108,0	+/+
VESA, 1280 x 1024	80,0	75,0	135,0	+/+

### P2017H

Mode d'affichage	Fréquence horizontale (kHz)	Fréquence verticale (Hz)	Horloge de pixels (MHz)	Polarité de synchronisation (Horizontale/ Verticale)
VESA, 720 x 400	31,5	70,1	28,3	-/+
VESA, 640 x 480	31,5	60,0	25,2	-/-
VESA, 640 x 480	37,5	75,0	31,5	-/-
VESA, 800 x 600	37,9	60,3	40,0	+/+
VESA, 800 x 600	46,9	75,0	49,5	+/+
VESA, 1024 x 768	48,4	60,0	65,0	-/-
VESA, 1024 x 768	60,0	75,0	78,8	+/+
VESA, 1152 x 864	67,5	75,0	108,0	+/+
VESA, 1600 x 900	60,0	60,0	108,0	+/+



## P2217/P2217Wh

Mode d'affichage	Fréquence horizontale (kHz)	Fréquence verticale (Hz)	Horloge de pixels (MHz)	Polarité de synchronisation (Horizontale/ Verticale)
VESA, 720 x 400	31,5	70,1	28,3	-/+
VESA, 640 x 480	31,5	60,0	25,2	-/-
VESA, 640 x 480	37,5	75,0	31,5	-/-
VESA, 800 x 600	37,9	60,3	40,0	+/+
VESA, 800 x 600	46,9	75,0	49,5	+/+
VESA, 1024 x 768	48,4	60,0	65,0	-/-
VESA, 1024 x 768	60,0	75,0	78,8	+/+
VESA, 1152 x 864	67,5	75,0	108,0	+/+
VESA, 1280 x 1024	64,0	60,0	108,0	+/+
VESA, 1280 x 1024	80,0	75,0	135,0	+/+
VESA, 1680 x 1050	65,29	60,0	146,25	-/+

## Spécifications électriques

Modèle	P1917S/P1917SWh/P2017H/P2217/P2217Wh
Signaux d'entrée vidéo	<ul style="list-style-type: none"><li>• RVB analogique 0,7 V +/-5 %, polarité positive avec une impédance d'entrée de 75 ohms</li><li>• HDMI 1,4, 600 mV pour chaque ligne différentielle, impédance d'entrée de 100 ohms par paire différentielle</li><li>• DisplayPort 1.2**, 600mV pour chaque ligne différentielle, impédance d'entrée de 100 ohms par paire différentielle</li></ul>
Voltage d'entrée CA / fréquence / courant	100 VCA à 240 VCA/50 Hz ou 60 Hz $\pm$ 3 Hz / 1,5A (typique)
Courant d'appel	<ul style="list-style-type: none"><li>• 120 V :30 A (Max.) à 0°C (démarrage à froid)</li><li>• 240 V :60 A (Max.) à 0°C (démarrage à froid)</li></ul>

## Caractéristiques physiques

Modèle	P1917S/P1917SWH	P2017H	P2217/P2217Wh
Type du câble de signal	<ul style="list-style-type: none"> <li>• Numérique : détachable, HDMI, 19 broches.</li> <li>• Numérique : détachable, DP, 20 broches.</li> <li>• Analogique : détachable, D-Sub, 15 broches</li> <li>• Bus universel en série (USB) :USB, 9 broches</li> </ul>		
<b>Dimensions (avec le socle)</b>			
Hauteur (ouvert)	499,3 mm (19,66 pouces)	468,8 mm (18,46 pouces)	497,4 mm (19,58 pouces)
Hauteur (fermé)	369,3 mm (14,54 pouces)	338,8 mm (13,34 pouces)	367,4 mm (14,46 pouces)
Largeur	405,6 mm (15,97 pouces)	461,5 mm (18,17 pouces)	503,4 mm (19,82 pouces)
Profondeur	180,0 mm (7,09 pouces)	180,0 mm (7,09 pouces)	180,0 mm (7,09 pouces)
<b>Dimensions (sans le socle)</b>			
Hauteur	334,3 mm (13,16 pouces)	273,2 mm (10,76 pouces)	330,4 mm (13,01 pouces)
Largeur	405,6 mm (15,97 pouces)	461,5 mm (18,17 pouces)	503,4 mm (19,82 pouces)
Profondeur	50,3 mm (1,98 pouces)	50,1 mm (1,97 pouces)	50,3 mm (1,98 pouces)
<b>Dimensions du socle</b>			
Hauteur (ouvert)	400,8 mm (15,78 pouces)	400,8 mm (15,78 pouces)	400,8 mm (15,78 pouces)
Hauteur (fermé)	354,4 mm (13,95 pouces)	354,4 mm (13,95 pouces)	354,4 mm (13,95 pouces)
Largeur	242,6 mm (9,55 pouces)	242,6 mm (9,55 pouces)	242,6 mm (9,55 pouces)
Profondeur	180,0 mm (7,09 pouces)	180,0 mm (7,09 pouces)	180,0 mm (7,09 pouces)
<b>Poids</b>			
Poids avec l'emballage	6,61 kg (14,57 pouces)	6,13 kg (13,51 pouces)	7,03 kg (15,49 pouces)
Poids avec l'ensemble du socle et des câbles	5,13 kg (11,31 pouces)	4,73 kg (10,42 pouces)	5,33 kg (11,75 pouces)
Poids sans l'ensemble du socle (sans câbles)	2,60 kg (5,73 pouces)	2,40 kg (5,29 pouces)	3,00 kg (6,61 pouces)

Poids de l'ensemble du socle	2,10 kg (4,63 pouces)	2,10 kg (4,63 pouces)	2,10 kg (4,63 pouces)
Cadre frontal brillant	2 - 4	2 - 4	2 - 4

## Caractéristiques environnementales

Modèle	P1917S/P1917SWH	P2017H	P2217/P2217Wh
<b>Température</b>			
Fonctionnement	0°C à 40°C (32°F à 104°F)		
A l'arrêt	<ul style="list-style-type: none"> <li>• Stockage :-20°C à 60°C (-4°F à 140°F)</li> <li>• Transport :-20°C à 60°C (-4°F à 140°F)</li> </ul>		
<b>Humidité</b>			
Fonctionnement	10% à 80% (sans condensation)		
A l'arrêt	<ul style="list-style-type: none"> <li>• Stockage :10% à 90% (sans condensation)</li> <li>• Transport :10% à 90% (sans condensation)</li> </ul>		
<b>Altitude</b>			
Fonctionnement (maximum)	5 000 m (16 400 pieds)		
Non fonctionnement (maximum)	12 192 m (40 000 pieds)		
Dissipation thermique	• 129,7 BTU/heure (maximum)	• 133,1 BTU/heure (maximum)	• 136,6 BTU/heure (maximum)
	• 47,8 BTU/heure (typique)	• 44,4 BTU/heure (typique)	• 51,2 BTU/heure (typique)
<b>Normes de conformité</b>			
<b>P2217</b>		<b>P1917S/P1917SWH/P2217Wh</b>	
<p>Moniteur certifié Energy Star (sauf pour la Chine)</p> <p>Enregistré EPEAT si applicable.</p> <p>L'enregistrement EPEAT varie selon les pays. Consultez <a href="http://www.epeat.net">www.epeat.net</a> pour le statut d'enregistrement par pays.</p> <p>Écran certifié TCO</p> <p>Moniteur sans BFR / PVC (excepté les câbles externes)</p> <p>Jauge d'énergie qui indique le niveau d'énergie utilisé par le moniteur en temps réel</p>		<p>Moniteur certifié Energy Star</p> <p>Enregistré EPEAT si applicable.</p> <p>L'enregistrement EPEAT varie selon les pays. Consultez <a href="http://www.epeat.net">www.epeat.net</a> pour le statut d'enregistrement par pays.</p> <p>Écran certifié TCO</p> <p>Moniteur sans BFR / PVC (excepté les câbles externes)</p> <p>Jauge d'énergie qui indique le niveau d'énergie utilisé par le moniteur en temps réel</p>	

## Modes gestion alimentation

Si vous avez une carte graphique compatible VESA DPM™, ou un logiciel installé sur votre PC, le moniteur peut automatiquement réduire sa consommation électrique lorsqu'il n'est pas utilisé. On parle alors de Mode d'économie d'énergie\*. Si l'ordinateur détecte une entrée depuis le clavier, la souris ou d'autres périphériques, le moniteur se "réveillera" automatiquement. Le tableau suivant affiche la consommation électrique et les signaux de cette fonctionnalité d'économie d'énergie automatique.

\* La consommation électrique nulle en mode arrêt ne peut être obtenue qu'en débranchant le câble principal du moniteur.

### P1917S/P1917SWH

Modes VESA	Sync. horizontale	Sync. verticale	Vidéo	Indicateur d'alimentation	Consommation électrique
Fonctionnement normal	Actif	Actif	Actif	Blanc	35 W (maximum)** 13,3 W (typiquement, sans charge USB)
Mode Arrêt-Actif	Inactif	Inactif	Vide	Blanc (Brillant)	Moins de 0,3 W
Arrêt	-	-	-	Éteint	Moins de 0,3 W
<b>Consommation électrique P<sub>ON</sub></b>			9,95 W		
<b>Consommation totale d'énergie (TEC)</b>			31,99 kWh		

### P2017H

Modes VESA	Sync. horizontale	Sync. verticale	Vidéo	Indicateur d'alimentation	Consommation électrique
Fonctionnement normal	Actif	Actif	Actif	Blanc	39 W (maximum)** 13 W (typiquement, sans charge USB)
Mode Arrêt-Actif	Inactif	Inactif	Vide	Blanc (Brillant)	Moins de 0,3 W
Arrêt	-	-	-	Éteint	Moins de 0,3 W
<b>Consommation électrique P<sub>ON</sub></b>			12,0 W		
<b>Consommation totale d'énergie (TEC)</b>			42,3 kWh		

## P2217/P2217Wh

Modes VESA	Sync. horizontale	Sync. verticale	Vidéo	Indicateur d'alimentation	Consommation électrique
Fonctionnement normal	Actif	Actif	Actif	Blanc	37 W (maximum)** 14,25 W (typiquement, sans charge USB)
Mode Arrêt-Actif	Inactif	Inactif	Vide	Blanc (Brillant)	Moins de 0,3 W
Arrêt	-	-	-	Éteint	Moins de 0,3 W
<b>Consommation électrique P<sub>ON</sub></b>			11,62 W		
<b>Consommation totale d'énergie (TEC)</b>			37,1 kWh		

\*\* Consommation électrique maximale avec luminance maximale et USB actif.

Ce document est uniquement fourni à titre informatif et reflète les performances en laboratoire. Votre produit peut fonctionner différemment en fonction du logiciel, des composants et des périphériques que vous avez commandés, et nous n'avons aucune obligation de mettre à jour ces informations. Ainsi, le client ne doit pas se baser sur ces informations lors de la prise de décisions concernant les tolérances électriques ou autres. Aucune garantie expresse ou implicite d'exactitude ou d'exhaustivité n'est formulée.

 **REMARQUE : P2217 est certifié ENERGY STAR (sauf pour la Chine).**



**REMARQUE : P1917S/P1917SWh/P2217Wh est certifié ENERGY STAR.**

Ce produit est homologué ENERGY STAR dans les réglages d'usine par défaut qui peuvent être restaurés avec la fonction "Réinitialisation d'usine" dans le menu OSD. La modification des réglages par défaut de l'usine ou l'activation d'autres fonctions augmentera la consommation électrique et pourrait dépasser les limites spécifiées par ENERGY STAR.

 **REMARQUE :**

**P<sub>on</sub>**: Consommation électrique du mode marche telle que définie dans Energy Star version 8.0.

**TEC**: Consommation d'énergie totale en kWh telle que définie dans Energy Star version 8.0.

L'OSD fonctionne uniquement en mode de fonctionnement normal. Quand vous appuyez sur un bouton quelconque en mode Arrêt-Actif, le message suivant s'affiche :

#### Dell P1917S/P1917SWh

 ? Aucun signal VGA de votre périphérique.

Appuyez une touche du clavier ou déplacer la souris pour le réveiller.  
S'il n'y a pas d'affichage, appuyez le bouton du moniteur à nouveau pour sélectionner la source d'entrée correcte.

#### Dell P2017H

 ? Aucun signal VGA de votre périphérique.

Appuyez une touche du clavier ou déplacer la souris pour le réveiller.  
S'il n'y a pas d'affichage, appuyez le bouton du moniteur à nouveau pour sélectionner la source d'entrée correcte.

#### Dell P2217/P2217Wh

 ? Aucun signal VGA de votre périphérique.

Appuyez une touche du clavier ou déplacer la souris pour le réveiller.  
S'il n'y a pas d'affichage, appuyez le bouton du moniteur à nouveau pour sélectionner la source d'entrée correcte.

Allumez l'ordinateur et le moniteur pour accéder à l'OSD.

# Affectation des broches

## Connecteur VGA

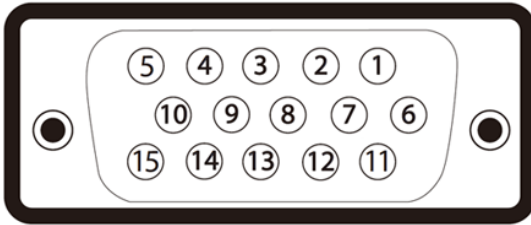

Numéro de broche	Côté à 15 broches du câble de signal connecté
1	Vidéo-Rouge
2	Vidéo-Vert
3	Vidéo-Bleu
4	MASSE
5	Test auto
6	MASSE-R
7	MASSE-V
8	MASSE-B
9	Ordinateur 5V/3,3V
10	MASSE-sync
11	MASSE
12	Données DDC
13	Sync H
14	Sync V
15	Horloge DDC

## Connecteur HDMI

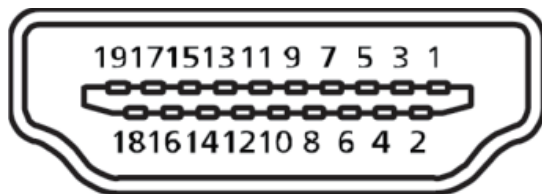

Numéro de broche	Côté à 19 broches du câble de signal connecté
1	T.M.D.S. Données 2+
2	T.M.D.S. Blindage données 2
3	T.M.D.S. Données 2-
4	T.M.D.S. Données 1+
5	T.M.D.S. Blindage données 1
6	T.M.D.S. Données 1-
7	T.M.D.S. Données 0+
8	T.M.D.S. Blindage données 0
9	T.M.D.S. Données 0-
10	T.M.D.S. Horloge+
11	T.M.D.S. Blindage horloge
12	T.M.D.S. Horloge-
13	CEC
14	Réservé (pas connecté sur appareil)
15	SCL
16	SDA
17	DDC/CEC terre
18	Alim +5 V
19	Détection connexion à chaud



## Connecteur DisplayPort

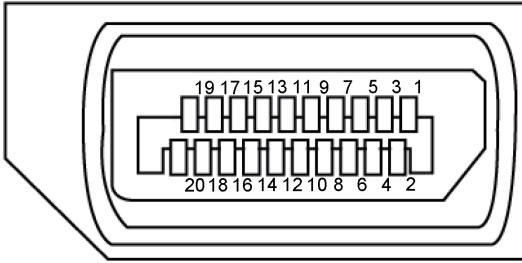

Numéro de broche	Côté à 20 broches du câble de signal connecté
1	ML3 (n)
2	MASSE
3	ML3 (p)
4	ML2 (n)
5	MASSE
6	ML2 (p)
7	ML1 (n)
8	MASSE
9	ML1 (p)
10	ML0 (n)
11	MASSE
12	ML0 (p)
13	MASSE
14	MASSE
15	AUX (p)
16	MASSE
17	AUX (n)
18	Détection connexion à chaud
19	Re-PWR
20	+3,3 V DP_PWR

# Interface Bus Série Universel (USB)

Cette section donne plus d'informations sur les ports USB qui sont disponibles sur votre moniteur.

 **REMARQUE** : Ce moniteur est compatible USB 3.0 Super-Speed et USB 2.0 High-Speed.

Vitesse de transfert	Vitesse de données	Consommation électrique*
Super vitesse	5 Gbps	4,5 W (Max., chaque port)
Haute vitesse	480 Mbps	4,5 W (Max., chaque port)
Pleine vitesse	12 Mbps	4,5 W (Max., chaque port)

Vitesse de transfert	Vitesse de données	Consommation électrique*
Haute vitesse	480 Mbps	2,5 W (Max., chaque port)
Pleine vitesse	12 Mbps	2,5 W (Max., chaque port)
Faible vitesse	1,5 Mbps	2,5 W (Max., chaque port)

## Connecteur USB 3.0 ascendant

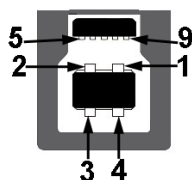

Numéro de broche	Côté à 9 broches du connecteur
1	VCC
2	D-
3	D+
4	MASSE
5	SSTX-
6	SSTX+
7	MASSE
8	SSRX-
9	SSRX+

## Connecteur USB 3.0 descendant



Numéro de broche	Côté à 9 broches du connecteur
1	VCC
2	D-
3	D+
4	MASSE
5	SSRX-
6	SSRX+
7	MASSE
8	SSTX-
9	SSTX+

## Connecteur USB 2.0 descendant

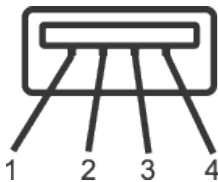

Numéro de broche	Côté à 4 broches du connecteur
1	VCC
2	DMD
3	DPD
4	MASSE

## Ports USB

- 1 USB 3.0 ascendant - inférieur
- 2 USB 2.0 descendants - inférieur
- 2 USB 3.0 descendants - latéraux



**REMARQUE :** La fonction USB 2.0 nécessitent un ordinateur compatible avec USB 2.0.



**REMARQUE :** L'interface USB du moniteur ne fonctionne que lorsque le moniteur est sous tension ou en mode Économie d'énergie. Si vous éteignez le moniteur puis le rallumez, les appareils branchés peuvent mettre quelques secondes avant de pouvoir fonctionner normalement.

## Capacité Plug and Play

Vous pouvez installer ce moniteur avec n'importe quel système compatible Plug & Play. Ce moniteur fournit automatiquement à l'ordinateur ses Données d'identification d'affichage étendues (Extended Display Identification Data : EDID) en utilisant les protocoles DDC (Display Data Channel) de manière à ce que le système puisse effectuer automatiquement la configuration et optimiser les paramètres du moniteur. La plupart des installations de moniteur sont automatiques ; vous pouvez changer des réglages, si désiré. Pour plus d'informations sur les réglages du moniteur, voir [Fonctionnement du moniteur](#).

## Qualité du moniteur LCD et politique des pixels

Pendant le processus de fabrication de ce moniteur LCD, il n'est pas anormal que un ou plusieurs pixels deviennent fixe et difficile à voir mais cela n'affecte pas la qualité ou l'utilisation de l'affichage. Pour plus d'informations sur la Politique de la qualité et des pixels des moniteurs Dell, visitez le site de support de Dell : [www.dell.com/support/monitors](http://www.dell.com/support/monitors).

## Instructions d'entretien

### Nettoyage de votre moniteur

 **ATTENTION : Avant de nettoyer le moniteur, débranchez son cordon d'alimentation de la prise murale.**



 **AVERTISSEMENT : Lisez et suivez les [instructions de sécurité](#) avant de nettoyer le moniteur.**

Pour les meilleures pratiques, suivez les instructions dans la liste ci-dessous pendant le déballage, le nettoyage ou la manipulation de votre moniteur :

- Pour nettoyer votre écran anti-statique, humidifiez légèrement un chiffon doux et propre avec de l'eau. Si possible, utilisez un tissu de nettoyage spécial écran ou une solution adaptée au revêtement anti-statique. Ne pas utiliser de produits à base de benzène, un diluant, de l'ammoniaque, des nettoyeurs abrasifs ou des produits à base d'air comprimé.
- Utilisez un chiffon légèrement humidifié et tiède pour nettoyer le moniteur. Évitez d'utiliser toutes sortes de détergents car certains peuvent laisser un film trouble sur le moniteur.
- Si vous remarquez la présence de poussières blanches lors du déballage de votre moniteur, éliminez-les à l'aide d'un chiffon.
- Manipulez votre moniteur avec soin car les plastiques de couleur foncée peuvent rayer et laisser des marques de rayures blanches plus facilement que les moniteurs de couleur claire.
- Pour aider à conserver une qualité d'image optimale sur votre moniteur, utiliser un économiseur d'écran qui change dynamiquement et veuillez éteindre votre moniteur quand vous ne l'utilisez pas.

# Installation du moniteur

## Attacher le socle

-  **REMARQUE :** Le socle est détaché lorsque le moniteur est livré depuis l'usine.
-  **REMARQUE :** Cela ne s'applique qu'à un moniteur avec un socle. Lorsque vous achetez un socle d'un type différent, veuillez vous référer au guide d'installation du socle en question pour plus d'informations.

Pour attacher le socle du moniteur.

1. Suivez les instructions sur les rabats du carton pour enlever le socle du coussin supérieur qui le tient.
2. Insérez les blocs de base du support dans la fente du socle.
3. Soulevez la poignée à vis et tournez la vis dans le sens horaire.
4. Après avoir serré à fond la vis, repliez la poignée à vis à plat dans la cavité.

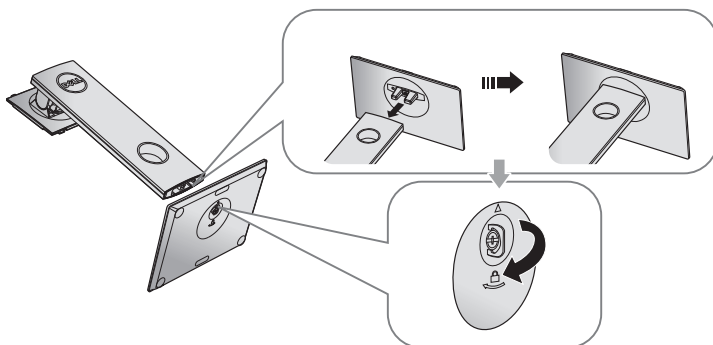

5. Soulevez le capot, comme indiqué, pour exposer la zone VESA pour le montage du socle.

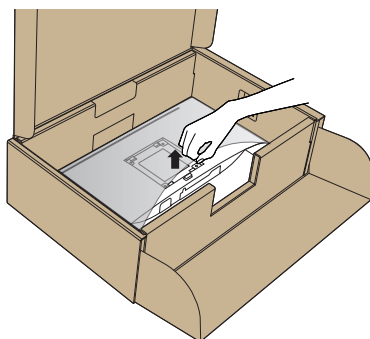

6. Attacher l'ensemble socle au moniteur.

- a. Faites rentrer les deux onglets de la partie supérieure du socle dans les fentes à l'arrière du moniteur.
- b. Enfoncez le socle jusqu'à ce qu'il s'attache.

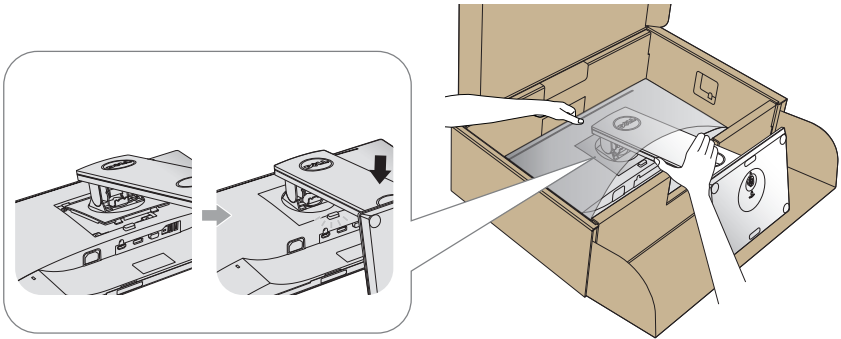

7. Placez le moniteur à la verticale.



**REMARQUE :** Soulevez délicatement l'écran pour l'empêcher de glisser ou de tomber.

## Connecter votre moniteur

**⚠ ATTENTION :** Avant d'effectuer quelque procédure que ce soit de cette section, suivez les [Instructions de sécurité](#).

**📎 REMARQUE :** Ne branchez pas tous les câbles de l'ordinateur en même temps. Il est recommandé de faire passer les câbles à travers l'emplacement de gestion des câbles avant de les brancher sur le moniteur.

Pour connecter votre moniteur à l'ordinateur :

1. Éteignez votre ordinateur et débranchez son cordon d'alimentation.
2. Connectez le câble VGA, HDMI ou DP de votre moniteur à l'ordinateur.

### Branchement du câble VGA

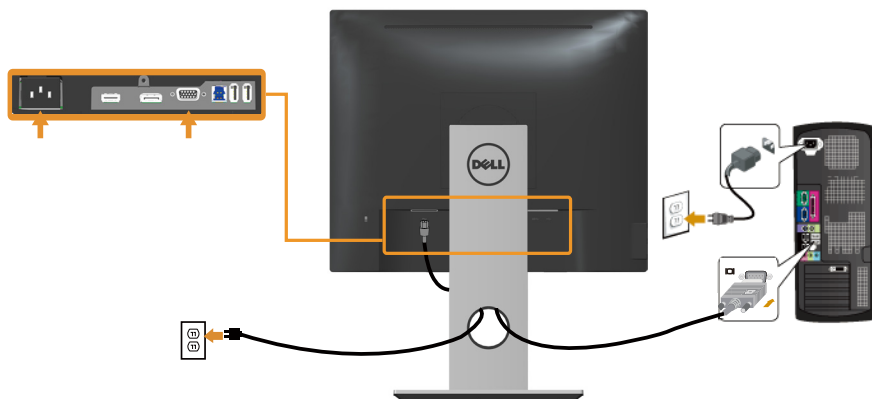

### Pour brancher le câble HDMI (optionnel)

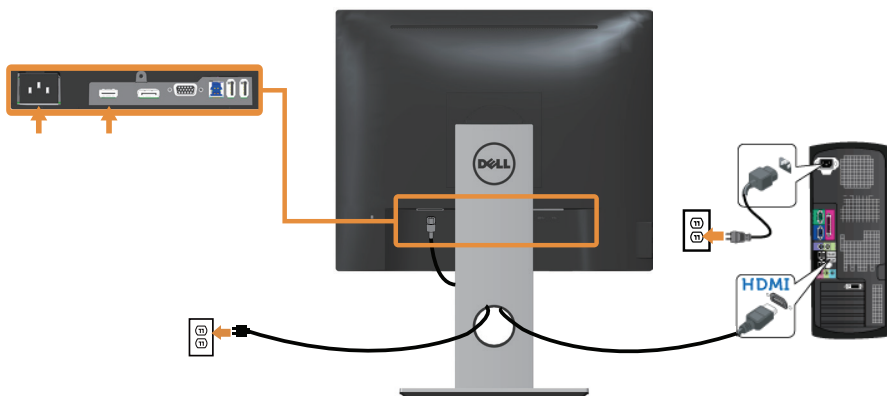



## Branchement du câble DP

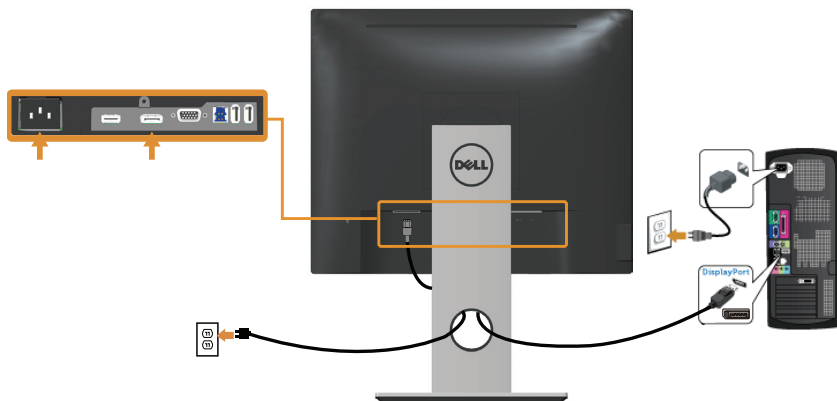

## Branchement du câble USB 3.0

Après avoir terminé la connexion du câble DP/HDMI, suivez les procédures ci-dessous pour raccorder le câble USB 3.0 à l'ordinateur et terminer la configuration de votre écran :

1. Connectez le port USB 3.0 montant (câble fourni) à un port USB 3.0 approprié de votre ordinateur. (Voir [Vue de dessous](#) pour plus de détails.)
2. Branchez des appareils USB 3.0 sur les ports USB 3.0 descendants du moniteur.
3. Branchez les cordons d'alimentation de votre ordinateur et du moniteur sur une prise de courant proche.
4. Allumez le moniteur et l'ordinateur.  
Si votre moniteur affiche une image, l'installation est terminée. Si aucune image n'est affichée, voir [Problèmes avec le Bus Série Universel \(USB\)](#).
5. Utilisez la fente de câbles du socle du moniteur pour arranger les câbles.

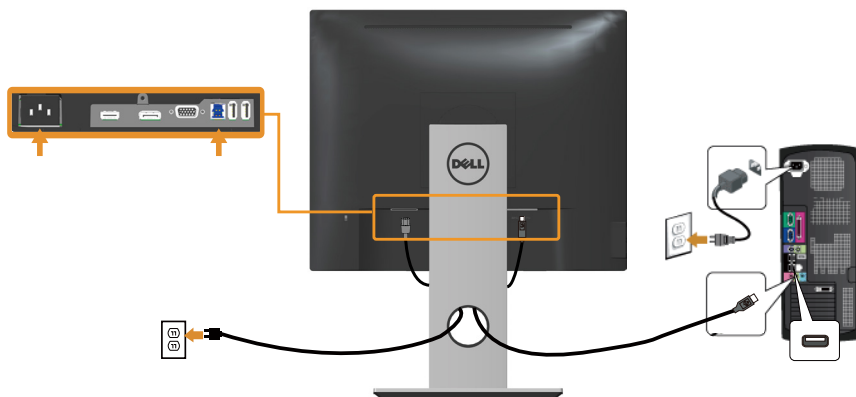



## Organisation des câbles

Utilisez le port de gestion des câbles pour organiser les câbles connectés à votre moniteur.



## Déconnexion du support de moniteur

-  **REMARQUE :** Pour éviter de rayer l'écran LCD lorsque vous enlevez le socle, assurez-vous que le moniteur est posé sur une surface propre et douce.
-  **REMARQUE :** Cela ne s'applique qu'à un moniteur avec un socle. Lorsque vous achetez un socle d'un type différent, veuillez vous référer au guide d'installation du socle en question pour plus d'informations.

Pour enlever le socle :

1. Placez le moniteur sur un chiffon doux ou un coussin.
2. Appuyez sans arrêter sur le bouton d'ouverture du socle.
3. Tirez prudemment le socle vers le haut, puis séparez-le du moniteur.

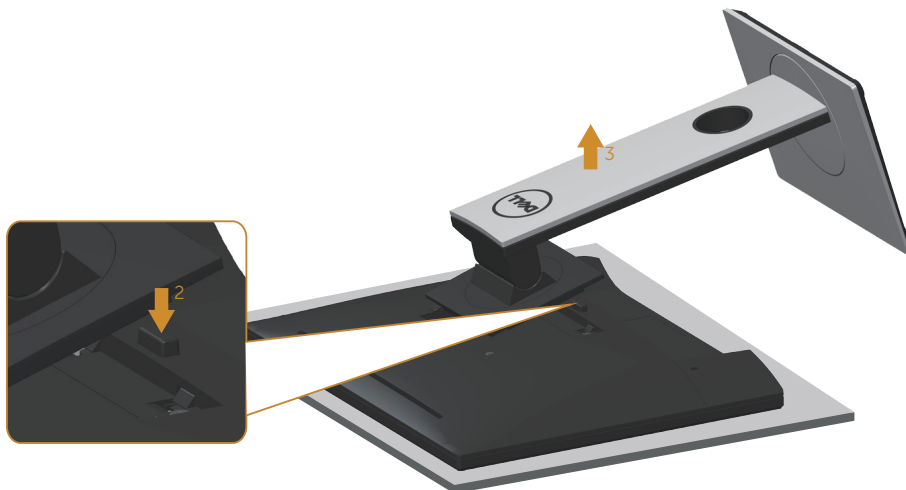

## Montage mural (optionnel)

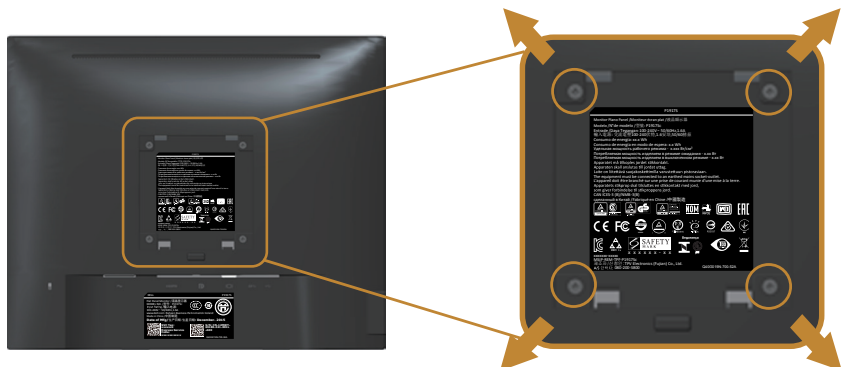

(Dimension des vis : M4 x 10 mm).

Référez-vous aux instructions fournies avec le kit de montage du socle compatible VESA.

1. Placez l'écran du moniteur sur un chiffon doux ou un coussin sur une table plane stable.
2. Enlevez le socle.
3. Utilisez un tournevis pour enlever les quatre vis tenant le couvercle en plastique.
4. Attachez les crochets de fixation du kit de montage mural au moniteur.
5. Installez le moniteur sur le mur en suivant les instructions fournies avec le kit de montage du socle.

 **REMARQUE :** A utiliser uniquement avec un support de montage mural agréé UL, CSA ou GS avec une capacité de support de poids/charge minimum de 12,00 kg

# Fonctionnement du moniteur

## Allumer le moniteur

Appuyez sur le bouton  pour allumer le moniteur.





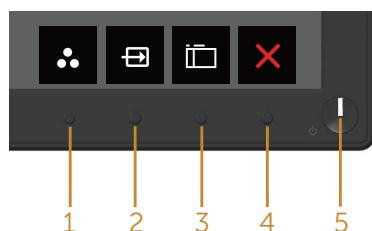

## Utiliser les boutons du panneau frontal

Utilisez les boutons du panneau frontal du moniteur pour régler l'image affichée.



Le tableau suivant décrit les boutons du panneau frontal :

	Boutons du panneau frontal	Description
1	 Bouton de raccourci/ Modes de préreglage	Utilisez ce bouton pour choisir à partir d'une liste de modes préreglés.
2	 Bouton de raccourci/ Source d'entrée	Utilisez le menu Source d'entrée pour choisir entre les différents signaux vidéo qui sont connectés à votre moniteur.
3	 Menu	Utilisez le bouton Menu pour afficher le menu OSD (affichage à l'écran) et sélectionner le menu OSD. Voir <a href="#">Accéder au menu OSD</a> .
4	 Quitter	Utilisez ce bouton pour retourner au menu principal ou pour quitter le menu OSD principal.

5



Bouton d'alimentation  
Marche/Arrêt (avec voyant  
DEL)





Utilisez le bouton Marche pour allumer et éteindre le moniteur.

Un voyant DEL blanc fixe indique que le moniteur est allumé. Un voyant DEL blanc clignotant indique qu'il est en mode d'économie d'énergie.

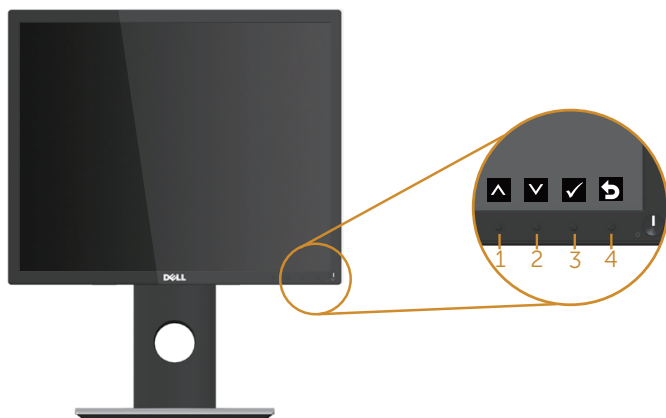
## Contrôles OSD

Utilisez les boutons du panneau frontal du moniteur pour régler les réglages de l'image.



Boutons du panneau frontal	Description
1  Haut	Utilisez le bouton Haut pour augmenter les valeurs ou vous déplacer vers le haut dans un menu.
2  Bas	Utilisez le bouton Bas pour réduire les valeurs ou vous déplacer vers le bas dans un menu.
3  OK	Appuyez sur le bouton OK pour confirmer votre sélection dans un menu.
4  Retour	Utilisez le bouton Retour pour retourner au menu précédent.

# Utiliser le menu à l'écran (OSD)







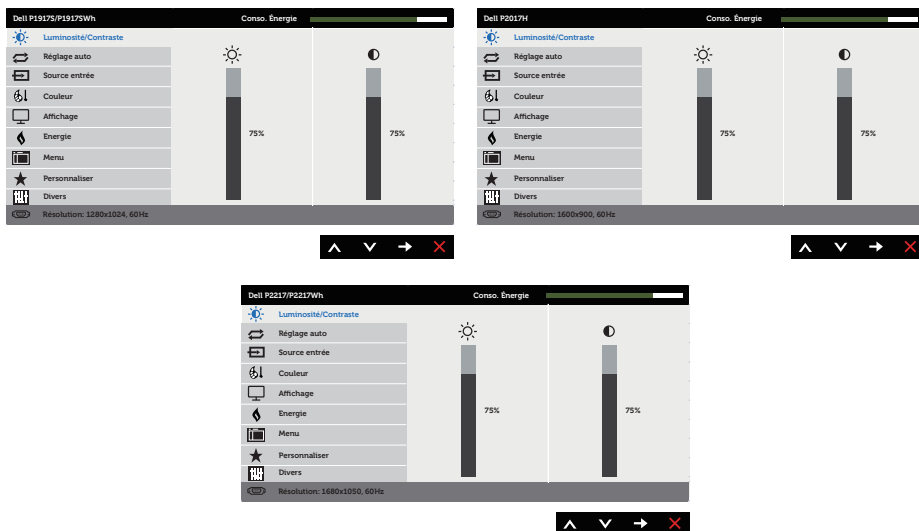

## Accéder au menu OSD





 **REMARQUE :** Toute modification apportée est automatiquement enregistrée lorsque vous accédez à une autre section du menu, lorsque vous quittez le menu OSD ou lorsque vous patientez le temps que le menu OSD se ferme automatiquement.

1. Appuyez sur le bouton  pour ouvrir le menu OSD principal.

## Menu principal pour l'entrée analogique (VGA)

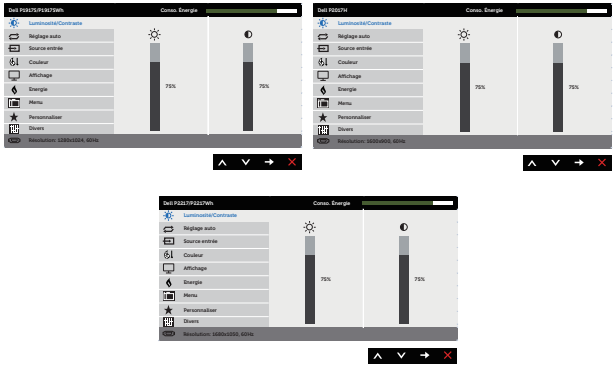

2. Appuyez sur les boutons  et  pour vous déplacer entre les différentes options de réglage. Lorsque vous allez d'une icône à une autre, l'option est mise en surbrillance.
3. Appuyez sur le bouton  une fois pour activer l'option mise en surbrillance.
4. Appuyez sur les boutons  et  pour sélectionner le paramètre désiré.
5. Appuyez sur  puis utilisez les boutons  et  pour effectuer les modifications en fonction des indicateurs dans le menu.
6. Maintenez le bouton  enfoncé pour retourner au menu principal.

Icône	Menu et Sous-menus	Description
	<b>Luminosité/ Contraste</b>	<p>Utilisez ce menu pour activer le réglage Luminosité/Contraste.</p> 
	<b>Luminosité</b>	<p>Luminosité permet de régler la luminosité du rétroéclairage.</p> <p>Appuyez sur le bouton  pour augmenter la luminosité et appuyez sur le bouton  pour baisser la luminosité (min. 0 / max. 100).</p> <p><b>REMARQUE :</b> L'ajustement manuel de la luminosité est désactivé lorsque le contraste dynamique est activé.</p>
	<b>Contraste</b>	<p>Réglez d'abord la Luminosité, ensuite réglez le Contraste seulement si un réglage supplémentaire est nécessaire.</p> <p>Appuyez sur le bouton  pour augmenter le contraste et appuyez sur le bouton  pour baisser le contraste (min. 0 / max. 100).</p> <p>Contraste permet de régler le degré de différence entre les points sombres et les points lumineux sur le moniteur.</p>





## Réglage auto

Utilisez cette touche pour utiliser la fonction de réglage et d'ajustement automatique.

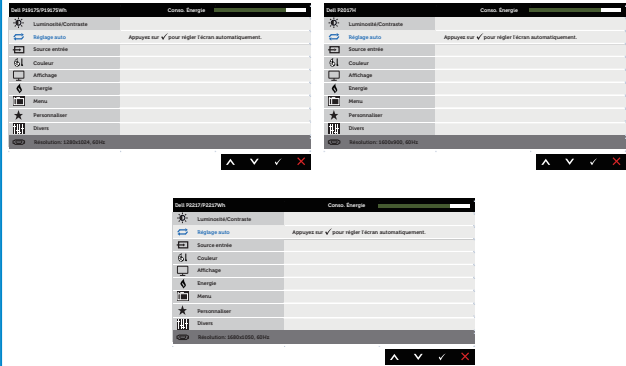





Le message suivant s'affichera sur un écran noir lorsque le moniteur est en train de se régler automatiquement sur le signal vidéo reçu :

**Ajustement Auto en Cours...**

Réglage auto permet au moniteur de se régler automatiquement sur le signal vidéo reçu. Après avoir utilisé la fonction Réglage auto, vous pouvez régler votre moniteur plus précisément en utilisant les contrôles Horloge de pixels (Réglage approximatif) et Phase (Réglage précis) dans Réglages de l'affichage.

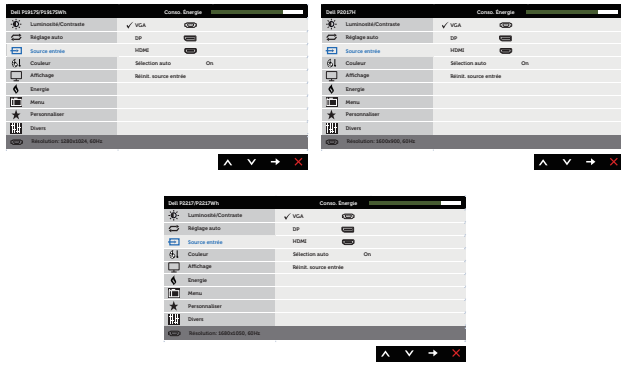
**REMARQUE :** La fonction Réglage auto n'est pas active lorsque vous appuyez sur le bouton alors qu'il n'y a aucun signal d'entrée vidéo actif ou câble branché.

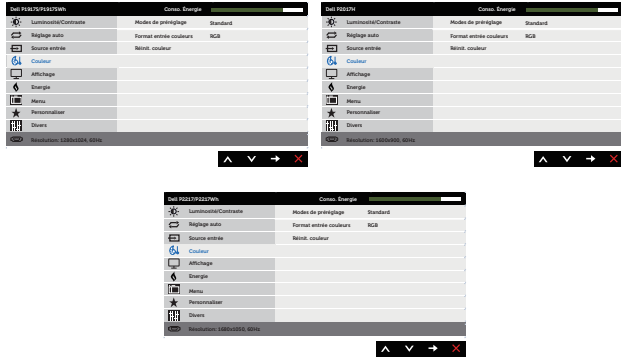

Cette option n'est disponible que lorsque vous utilisez le connecteur analogique (VGA).

	<p><b>Source entrée</b></p>	<p>Utilisez le menu Source d'entrée pour choisir entre les différents signaux vidéo qui sont connectés à votre moniteur.</p> 
	<p><b>VGA</b></p>	<p>Sélectionnez l'entrée VGA lors de l'utilisation du connecteur analogique (VGA). Appuyez sur  pour sélectionner la source d'entrée VGA.</p>
	<p><b>DP</b></p>	<p>Sélectionnez l'entrée DP lors de l'utilisation du connecteur DP. Appuyez sur  pour sélectionner la source d'entrée DP.</p>
	<p><b>HDMI</b></p>	<p>Sélectionnez l'entrée HDMI lorsque vous utilisez le connecteur numérique (HDMI). Appuyez sur  pour sélectionner la source d'entrée HDMI.</p>
	<p><b>Sélection auto</b></p>	<p>Appuyez sur Sélection auto pour rechercher les signaux d'entrée disponibles.</p>
	<p><b>Réinit. source entrée</b></p>	<p>Sélectionnez cette option pour restaurer la source d'entrée par défaut.</p>
	<p><b>Couleur</b></p>	<p>Utilisez Couleur pour régler l'intensité des couleurs.</p> 

## Modes de préréglage

Lorsque vous sélectionnez modes prédéfinis, vous pouvez choisir Standard, Comfortview, Multimédia, Film, Jeu, Chaud, Froid, ou Couleur Perso depuis la liste.

- Standard : Charge les réglages de couleur par défaut du moniteur. Ce mode est le mode préréglé par défaut.
- ComfortView : Diminue le niveau de lumière bleue émise par l'écran pour rendre la visualisation plus confortable pour vos yeux.
- Multimédia : Charge les réglages de couleur idéaux pour les applications multimédias.
- Film : Charge les réglages de couleur idéaux pour les films.
- Jeu : Charge les réglages de couleur idéaux pour la plupart des jeux.
- Chaud : Augmente la température des couleurs. L'écran apparaîtra plus 'chaud' avec une teinte rougeâtre/jaunâtre.
- Froid : Baisse la température des couleurs. L'écran apparaîtra plus 'froid' avec une teinte bleuâtre.
- Couleur personnalisée : Pour régler manuellement la température des couleurs.

Appuyez sur les boutons  et  pour régler les valeurs des trois couleurs (R, V, B) et créer votre propre mode de couleur personnalisé.

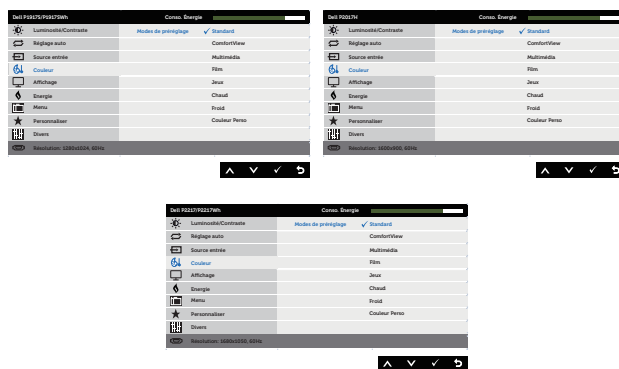

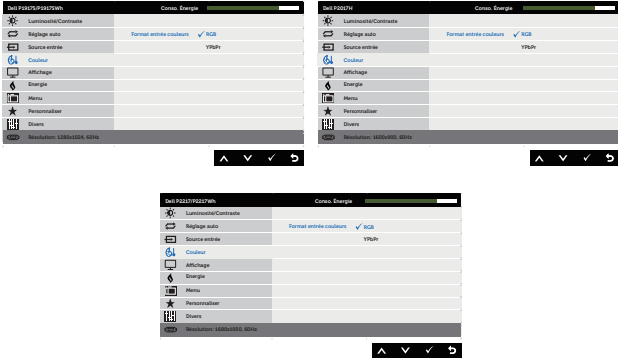
<p><b>Format entrée couleurs</b></p>	<p>Permet de régler le mode d'entrée vidéo sur :</p> <ul style="list-style-type: none"> <li>• RGB : Sélectionnez cette option si votre moniteur est connecté à un ordinateur ou un lecteur de DVD via un câble HDMI.</li> <li>• YPbPr : Sélectionnez cette option si votre lecteur de DVD supporte seulement la sortie YPbPr.</li> </ul> 
<p><b>Hue</b></p>	<p>Cette fonction peut ajuster la couleur des images vidéo vers le vert ou le violet. Ceci est utilisé pour ajuster la couleur de peau comme désiré. Utilisez les boutons ▲ et ▼ pour régler la teinte de '0' à '100'.</p> <p>Appuyez sur ▲ pour diminuer la teinte du vert sur l'image vidéo.</p> <p>Appuyez sur ▼ pour diminuer la teinte du violet sur l'image vidéo.</p> <p><b>REMARQUE :</b> Le réglage de la Hue n'est possible que dans les modes pré-réglés Film et Jeux.</p>
<p><b>Saturation</b></p>	<p>Cette fonction permet d'ajuster la saturation des couleurs dans l'image vidéo. Utilisez les boutons ▲ ou ▼ pour régler la saturation de 0 à 100.</p> <p>Appuyez sur ▲ pour augmenter l'apparence monochrome de l'image vidéo.</p> <p>Appuyez sur ▼ pour augmenter l'apparence des couleurs de l'image vidéo.</p> <p><b>REMARQUE :</b> Le réglage de la Saturation n'est possible que dans les modes pré-réglés Film et Jeux.</p>
<p><b>Réinit. couleur</b></p>	<p>Permet de réinitialiser tous les réglages de couleur du moniteur sur les réglages d'usine.</p>



## Affichage

Utilisez le menu Affichage pour ajuster l'image.

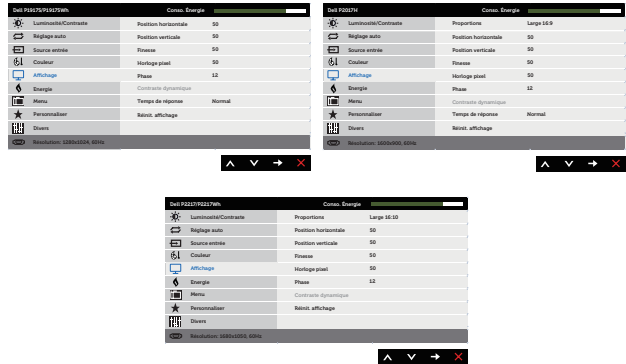



### Proportions



Ajuste les proportions de l'image sur large 16:9, 4:3 ou 5:4 (pour P2017H).

Ajuste les proportions de l'image sur large 16:10, 4:3 ou 5:4 (pour P2217/P2217Wh).

### Position horizontale

Utilisez les boutons  et  pour déplacer l'image vers la gauche ou la droite. Le minimum est '0' (-). Le maximum est '100' (+).



### Position verticale

Utilisez les boutons  et  pour déplacer l'image vers le haut ou le bas. Le minimum est '0' (-). Le maximum est '100' (+).

### Finesse

Cette fonction peut rendre l'image plus nette ou douce. Utilisez les boutons  et  pour régler la netteté de '0' à '100'.

### Horloge pixel

Les paramètres Phase et Horloge de pixel permettent de régler plus précisément votre moniteur en fonction de vos préférences. Utilisez les boutons  et  pour régler la meilleure qualité d'image. Le minimum est '0' (-). Le maximum est '100' (+).

### Phase

Si vous n'avez pas obtenu un résultat satisfaisant en utilisant le réglage de la phase, effectuez le réglage de l'Horloge de pixel (approximatif), puis réglez de nouveau la Phase (fin). Le minimum est '0' (-). Le maximum est '100' (+).

### Contraste dynamique

Permet d'augmenter le niveau de contraste pour obtenir une image plus nette et détaillée.

Appuyez sur le bouton  pour régler Contraste dynamique sur Marche ou Arrêt.

**REMARQUE :** Contraste dynamique offre un contraste plus élevé si vous choisissez les modes préréglés Jeux et Films.

### Temps de réponse

Vous pouvez choisir entre Rapide et Normal. (pour P1917S/P1917SWh et P2017H uniquement)

### Réinit. affichage

Sélectionnez cette option pour restaurer les réglages d'affichage par défaut.



## Energie

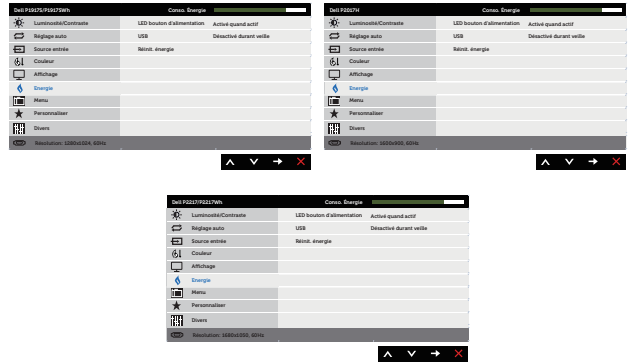

### LED bouton d'alimentation

Permet d'effectuer le réglage pour que le voyant DEL d'alimentation soit allumé lors de l'utilisation ou éteint en mode économie d'énergie.

### USB

Permet d'activer ou de désactiver la fonction USB en mode veille du moniteur.

**REMARQUE :** USB MARCHÉ/ARRÊT en mode veille est seulement disponible lorsque le câble USB montant est débranché. Cette option sera grisée si le câble USB montant est branché.

### Réinit. énergie

Sélectionnez cette option pour restaurer les Réglages de l'énergie par défaut.



## Menu

Sélectionnez cette option pour ajuster les réglages de l'OSD, tels que la langue du menu OSD, la durée d'affichage du menu sur l'écran, et ainsi de suite.

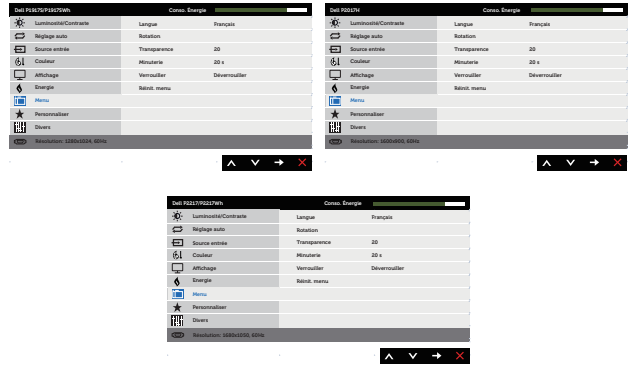

## Langue

L'option Langue permet de régler l'affichage de l'OSD dans l'une des huit langues disponibles (Anglais, Espagnol, Français, Allemand, Brésilien Portugais, Russe, Chinois simplifié ou Japonais).

## Rotation

Permet de tourner l'OSD par 90° dans le sens inverse des aiguilles d'une montre.

## Transparence

Sélectionnez cette option pour modifier la transparence du menu en appuyant sur les boutons ▲ et ▼ de 0 à 100.

## Minuterie

Durée d'affichage OSD : définit la durée de temps pendant laquelle le menu OSD reste affiché après le dernier appui sur un bouton.

Utilisez les boutons ▲ et ▼ pour ajuster le curseur en incrément de 1 seconde, de 5 à 60 secondes.

## Verrou

Permet de contrôler l'accès utilisateur aux réglages. Lorsque Verrou est sélectionné, aucun réglage utilisateur n'est autorisé. Tous les boutons sont verrouillés.

**REMARQUE :** Lorsque l'OSD est verrouillé, appuyez sur la touche Menu pour aller directement au menu des réglages OSD, avec "Verrouillage OSD" présélectionné. Appuyez sur et maintenez enfoncée la touche ⤷ pendant 6 secondes pour déverrouiller et permettre à l'utilisateur d'accéder à tous les paramètres réglables.

## Réinit. menu

Pour réinitialiser tous les réglages du menu OSD sur les valeurs d'usine par défaut.



## Personnaliser

Les utilisateurs peuvent choisir une fonctionnalité entre Touche raccourci 1, Touche raccourci 2, Personnaliser la réinitialisation, Modes de pré-réglage et source entrée et la définir comme touche de raccourci.

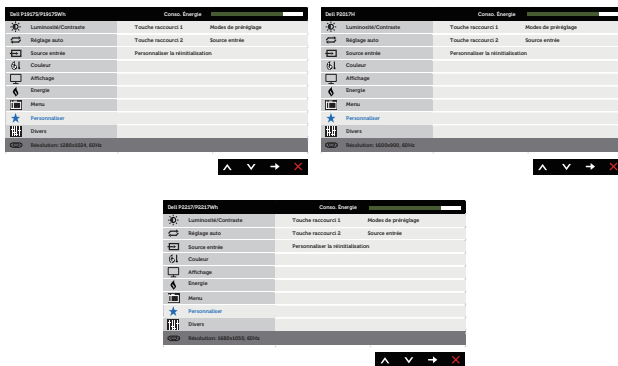

## Touche raccourci 1

Vous pouvez choisir l'un des modes suivants : modes de pré-réglage, luminosité/contraste, réglage auto, source entrée, proportions (en option), rotation pour définir la touche de raccourci 1.

## Touche raccourci 2

Vous pouvez choisir l'un des modes suivants : modes de pré-réglage, luminosité/contraste, réglage auto, source entrée, proportions (en option), rotation pour définir la touche de raccourci 2.

## Personnaliser la réinitialisation

Permet de restaurer les réglages par défaut des boutons de raccourci.



## Divers

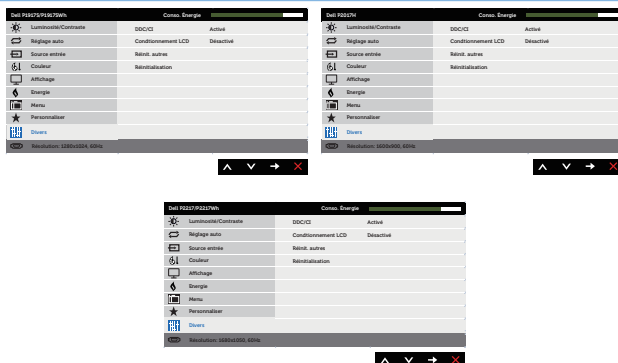



## DDC/CI

DDC/CI (Canal d'affichage des données/Interface de commande) vous permet de régler les réglages du moniteur (luminosité, équilibre des couleurs, etc.) via un logiciel sur votre ordinateur.

Vous pouvez désactiver cette fonction en choisissant Désactivé.

Activez cette fonction pour faciliter l'utilisation et améliorer les performances de votre moniteur.

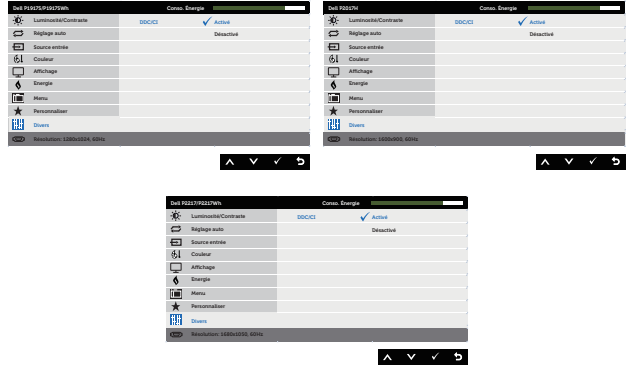

## Conditionnement LCD

Aide à réduire les cas mineurs de rétention d'image. Selon le degré de rétention d'image, le programme peut prendre du temps à se mettre en opération. Pour commencer le conditionnement LCD, sélectionnez **Activé**.

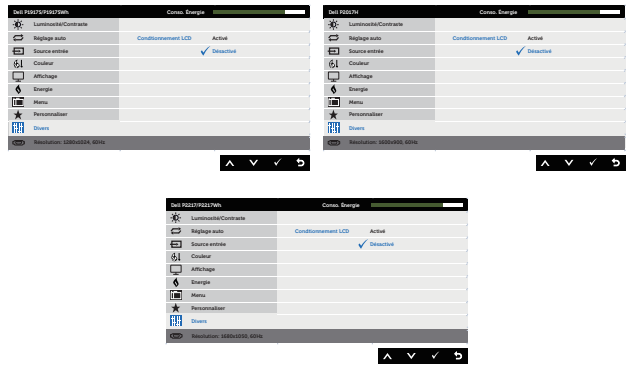

## Réinit. autres

Pour réinitialiser tous les réglages du menu **Divers** réglages et restaurer les réglages originaux.

## Réinitialisation

Restaura toutes les valeurs pré-réglées aux réglages d'usine par défaut. Ce sont également les réglages des tests ENERGY STAR®.

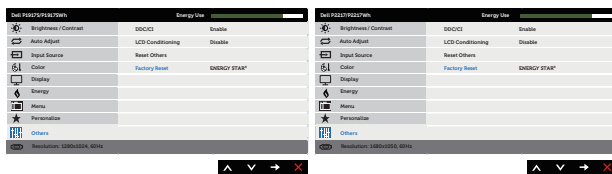

**REMARQUE :** Votre moniteur a une fonction intégrée qui peut automatiquement étalonner la luminosité en fonction de l'âge des DEL.

## Messages d'avertissement de l'OSD

Lorsque la fonction **Contraste dynamique** est activée (dans ces modes pré-réglés : **Jeux** ou **Film**), le réglage manuel de la luminosité est désactivé.

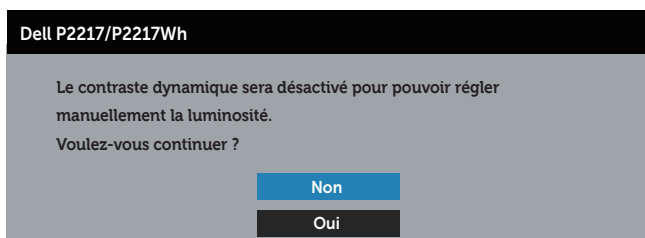
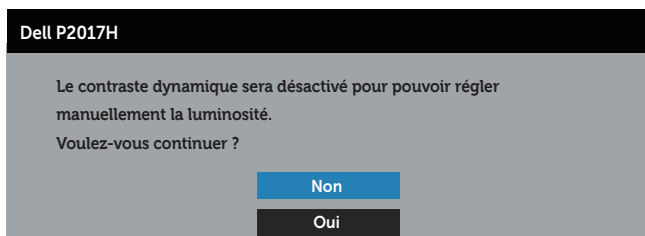
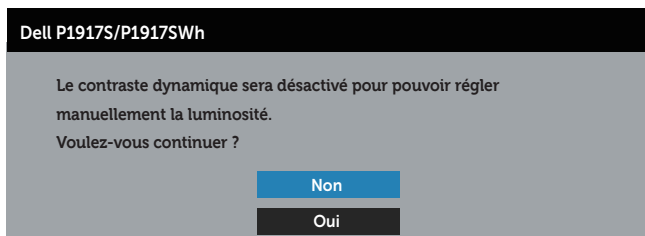

Si le moniteur ne prend pas en charge un mode de résolution particulier, le message suivant s'affiche :

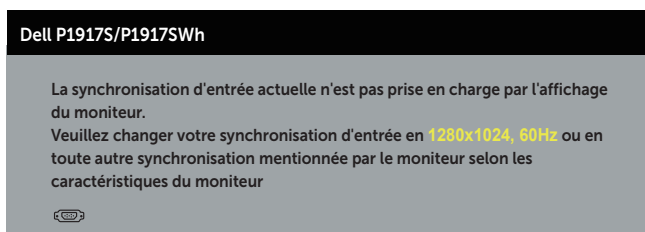

#### Dell P2017H

La synchronisation d'entrée actuelle n'est pas prise en charge par l'affichage du moniteur.

Veillez changer votre synchronisation d'entrée en **1600x900, 60Hz** ou en toute autre synchronisation mentionnée par le moniteur selon les caractéristiques du moniteur



#### Dell P2217/P2217Wh

La synchronisation d'entrée actuelle n'est pas prise en charge par l'affichage du moniteur.

Veillez changer votre synchronisation d'entrée en **1680x1050, 60Hz** ou en toute autre synchronisation mentionnée par le moniteur selon les caractéristiques du moniteur



Cela signifie que l'écran ne peut pas se synchroniser avec le signal reçu depuis l'ordinateur. Voir [Spécifications du moniteur](#) pour connaître les limites des fréquences Horizontales et Verticales acceptables par ce moniteur. Le mode recommandé est 1280 x 1024 (pour le P1917S/P1917SWH) ou 1600 x 900 (pour le P2017H) ou 1680 x 1050 (pour le P2217/P2217Wh).

Vous verrez le message suivant avant que la fonction **DDC/CI** ne soit désactivée :

#### Dell P1917S/P1917SWH

La fonction de réglage des paramètres d'affichage via des applications PC sera désactivée.

Souhaitez-vous désactiver la fonction DDC/CI ?

Non

Oui

#### Dell P2017H

La fonction de réglage des paramètres d'affichage via des applications PC sera désactivée.

Souhaitez-vous désactiver la fonction DDC/CI ?

Non

Oui

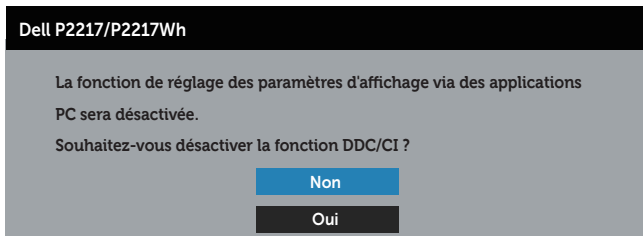

Quand le moniteur entre en **mode d'économie d'énergie**, le message suivant s'affiche :

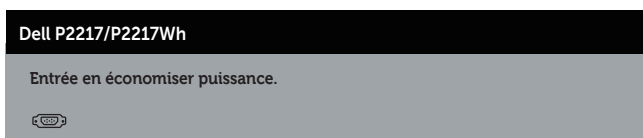
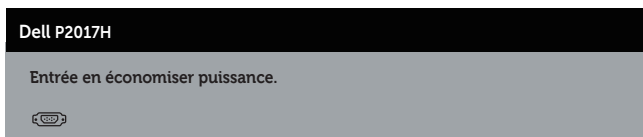
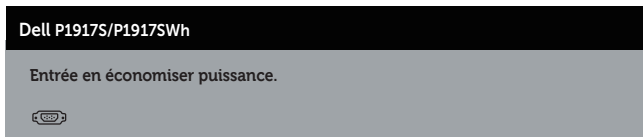

Si vous appuyez sur n'importe quel bouton autre que le bouton d'alimentation, un des messages suivants s'affichera, en fonction de l'entrée sélectionnée :

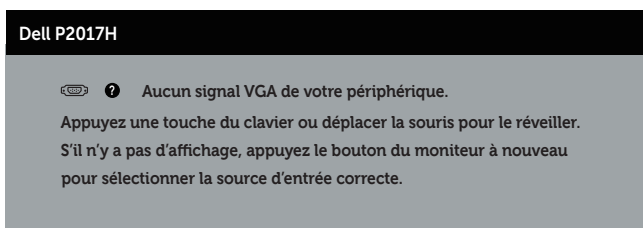
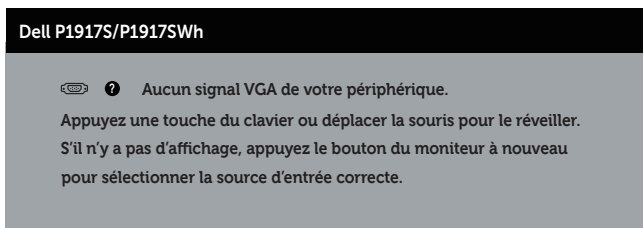

#### Dell P2217/P2217Wh

 ? Aucun signal VGA de votre périphérique.

Appuyez une touche du clavier ou déplacez la souris pour le réveiller.  
S'il n'y a pas d'affichage, appuyez le bouton du moniteur à nouveau  
pour sélectionner la source d'entrée correcte.

Si le câble VGA, HDMI ou DP n'est pas branché, une boîte de dialogue flottante s'affichera, indiquée ci-dessous. Le moniteur entrera en Mode d'économie d'énergie après 4 minutes s'il reste inutilisé.

#### Dell P1917S/P1917SWH

 ? Pas de Câble VGA

L'affichage passe alors en mode économie d'énergie dans les 4 minutes.



[www.dell.com/support/monitors](http://www.dell.com/support/monitors)

#### Dell P2017H

 ? Pas de Câble VGA

L'affichage passe alors en mode économie d'énergie dans les 4 minutes.



[www.dell.com/support/monitors](http://www.dell.com/support/monitors)

#### Dell P2217/P2217Wh

 ? Pas de Câble VGA

L'affichage passe alors en mode économie d'énergie dans les 4 minutes.



[www.dell.com/support/monitors](http://www.dell.com/support/monitors)

OU

#### Dell P1917S/P1917SWH

 ? Pas de Câble HDMI

L'affichage passe alors en mode économie d'énergie dans les 4 minutes.



[www.dell.com/support/monitors](http://www.dell.com/support/monitors)

### Dell P2017H

 ? Pas de Câble HDMI

L'affichage passe alors en mode économie d'énergie dans les 4 minutes.



[www.dell.com/support/monitors](http://www.dell.com/support/monitors)

### Dell P2217/P2217Wh

 ? Pas de Câble HDMI

L'affichage passe alors en mode économie d'énergie dans les 4 minutes.



[www.dell.com/support/monitors](http://www.dell.com/support/monitors)

OU

### Dell P1917S/P1917SWH

 ? Pas de Câble DP

L'affichage passe alors en mode économie d'énergie dans les 4 minutes.



[www.dell.com/support/monitors](http://www.dell.com/support/monitors)

### Dell P2017H

 ? Pas de Câble DP

L'affichage passe alors en mode économie d'énergie dans les 4 minutes.



[www.dell.com/support/monitors](http://www.dell.com/support/monitors)

### Dell P2217/P2217Wh

 ? Pas de Câble DP

L'affichage passe alors en mode économie d'énergie dans les 4 minutes.



[www.dell.com/support/monitors](http://www.dell.com/support/monitors)

Voir [Guide de dépannage](#) pour plus d'informations.

# Installation de votre moniteur

## Régler la résolution au maximum

Pour régler le moniteur sur la résolution maximale :

Dans Windows® 8, et Windows® 8.1 :

1. Pour Windows 8 et Windows 8.1, sélectionnez Bureau pour passer au bureau standard.
2. Cliquez avec le bouton droit sur le Bureau et cliquez sur **Résolution d'écran**.
3. Cliquez sur la liste déroulante de résolution d'écran et sélectionnez **1280 x 1024** (pour P1917S/P1917SWH) ou **1600 x 900** (pour P2017H) ou **1680 x 1050** (pour P2217/P2217WH).
4. Cliquez sur **OK**.

Pour Windows® 10 :

1. Cliquez avec le bouton droit sur le Bureau et cliquez sur **Réglages d'affichage**.
2. Cliquez sur **Réglages d'affichage avancés**.
3. Cliquez sur la liste déroulante de **Résolution** et sélectionnez **1280 x 1024** (pour P1917S/P1917SWH) ou **1600 x 900** (pour P2017H) ou **1680 x 1050** (pour P2217/P2217WH).
4. Cliquez sur **Appliquer**.

Si vous ne voyez pas l'option 1280 x 1024 (pour le P1917S/P1917SWH) ou 1600 x 900 (pour le P2017H) ou 1680 x 1050 (pour le P2217/P2217WH), vous avez peut-être besoin de mettre à jour votre pilote graphique. Selon votre ordinateur, utilisez l'une des méthodes suivantes :

Si vous avez un ordinateur de bureau ou portable Dell :

- Allez sur le site [www.dell.com/support](http://www.dell.com/support), saisissez l'identifiant de dépannage de votre ordinateur, et téléchargez le dernier pilote pour votre carte graphique.

Si vous n'utilisez pas un ordinateur Dell (portable ou de bureau) :

- Allez sur le site de support de votre ordinateur et téléchargez les derniers pilotes graphiques.
- Allez sur le site de support de votre carte et téléchargez les derniers pilotes graphiques.



## Utiliser les fonctions d'inclinaison, de rotation et l'extension verticale

**REMARQUE :** Cela ne s'applique qu'à un moniteur avec un socle. Lorsque vous achetez un socle d'un type différent, veuillez vous référer au guide d'installation du socle en question pour plus d'informations.

### Inclinaison, Pivotement

Avec l'ensemble du socle connecté au moniteur, vous pouvez tourner et incliner le moniteur pour obtenir l'angle de visualisation le plus confortable.

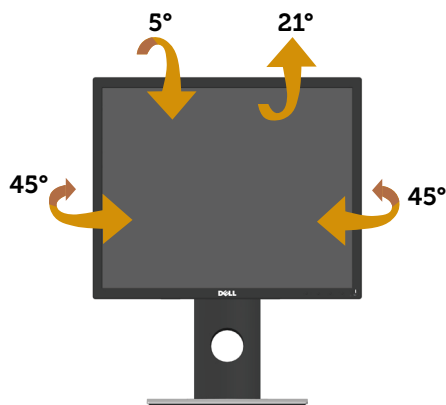

**REMARQUE :** Le socle est détaché lorsque le moniteur est livré depuis l'usine.

### Extension verticale

**REMARQUE :** Le socle s'éteint verticalement jusqu'à 130 mm. Les schémas suivants montrent comment faire pour ouvrir le socle verticalement.

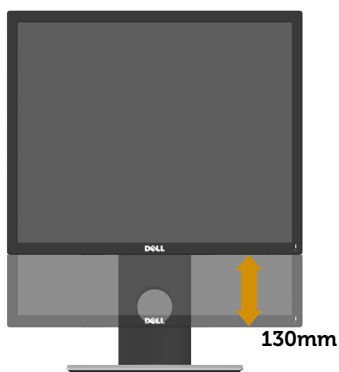

## Rotation du moniteur

Avant de tourner votre moniteur, il doit être étendu verticalement ([Extension verticale](#)) ou complètement incliné vers le haut pour éviter de cogner le bord inférieur du moniteur.

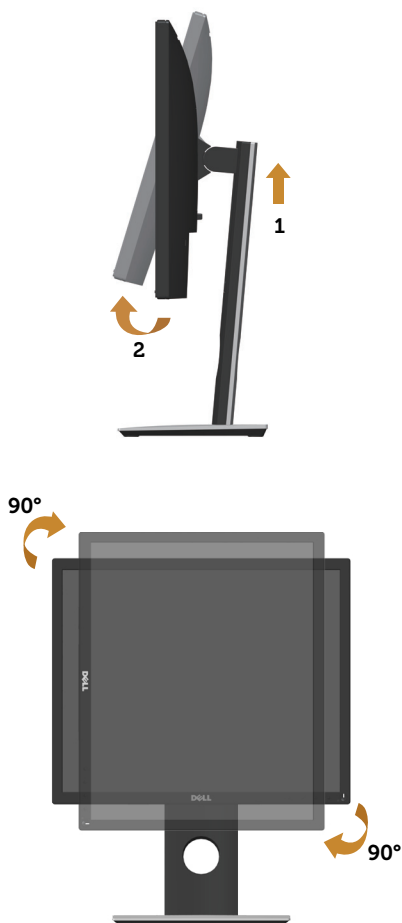

 **REMARQUE :** Pour utiliser la fonction "Rotation d'écran" (vue Paysage vs Portrait), un pilote graphique mis à jour est exigé pour votre ordinateur Dell tout en sachant que celui-ci n'est pas livré avec le moniteur. Veuillez télécharger le pilote graphique en allant sur le site [www.dell.com/support](http://www.dell.com/support) et dans la section **Télécharger** de **Pilotes vidéo** pour obtenir les dernières mises à jour des pilotes.

 **REMARQUE :** En Mode Vue Portrait, vous allez avoir des dégradations des performances dans les applications intenses en graphiques (jeux 3D, etc.).

# Guide de dépannage

**⚠ ATTENTION** : Avant de débuter quelque procédure que ce soit de cette section, suivez les [Instructions de sécurité](#).

## Test auto

Votre écran dispose d'une fonction de test automatique qui vous permet de vérifier s'il fonctionne correctement. Si votre moniteur et votre ordinateur sont connectés correctement mais que l'écran du moniteur reste éteint, utilisez la fonction de test automatique du moniteur en suivant ces étapes :

1. Éteignez votre ordinateur et votre moniteur.
2. Déconnectez tous les câbles vidéo reliés au moniteur. De cette façon, l'ordinateur n'a pas à être impliqué.
3. Allumez le moniteur.

Si le moniteur fonctionne correctement, il détecte qu'il n'y a pas de signal et un des messages suivants s'affiche. En mode de test automatique, le témoin d'alimentation LED reste en blanc.

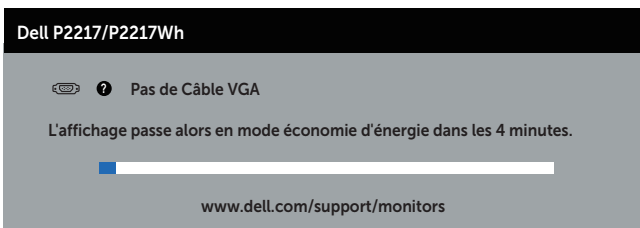
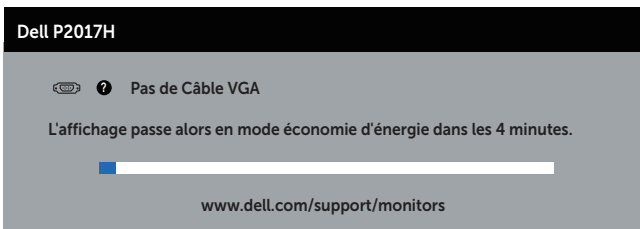
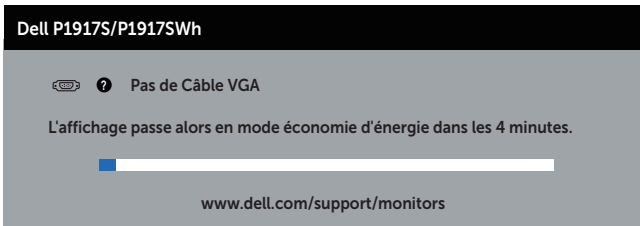

OU

#### Dell P1917S/P1917SWH

 ? Pas de Câble HDMI

L'affichage passe alors en mode économie d'énergie dans les 4 minutes.



[www.dell.com/support/monitors](http://www.dell.com/support/monitors)

#### Dell P2017H

 ? Pas de Câble HDMI

L'affichage passe alors en mode économie d'énergie dans les 4 minutes.



[www.dell.com/support/monitors](http://www.dell.com/support/monitors)

#### Dell P2217/P2217WH

 ? Pas de Câble HDMI

L'affichage passe alors en mode économie d'énergie dans les 4 minutes.



[www.dell.com/support/monitors](http://www.dell.com/support/monitors)

OU

#### Dell P1917S/P1917SWH

 ? Pas de Câble DP

L'affichage passe alors en mode économie d'énergie dans les 4 minutes.



[www.dell.com/support/monitors](http://www.dell.com/support/monitors)

#### Dell P2017H

 ? Pas de Câble DP

L'affichage passe alors en mode économie d'énergie dans les 4 minutes.



[www.dell.com/support/monitors](http://www.dell.com/support/monitors)

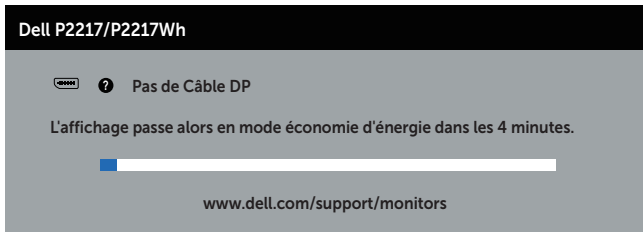

 **REMARQUE :** Cette boîte de dialogue apparaîtra également lors du fonctionnement habituel du système en cas de déconnexion ou de dommages au câble vidéo.

4. Eteignez votre moniteur et reconnectez le câble vidéo ; puis rallumez votre ordinateur ainsi que votre moniteur.

Si votre moniteur reste sombre après avoir rebranché les câbles, vérifiez votre contrôleur vidéo et votre ordinateur.

## Diagnostics intégrés

Votre moniteur a un outil de diagnostic intégré qui vous aide à déterminer si l'anomalie d'écran que vous avez est un problème inhérent à votre moniteur ou à vos ordinateur et carte graphique.

 **REMARQUE :** Vous pouvez effectuer le diagnostic intégré quand le câble vidéo est débranché et le moniteur est en *mode de test automatique*.

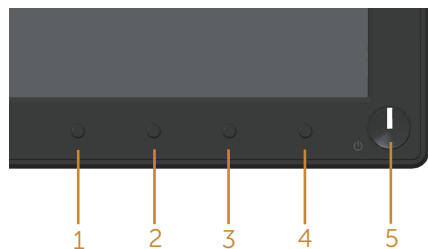

Pour exécuter le diagnostic intégré :

1. Assurez-vous que l'écran est propre (pas de particules de poussière sur la surface de l'écran).
2. Débranchez le câble vidéo à l'arrière de l'ordinateur ou du moniteur. Le moniteur alors va dans le mode de test automatique.
3. Appuyez pendant 5 secondes sur le bouton 1. Un écran gris apparaît.
4. Examinez soigneusement l'écran pour des anomalies.
5. Appuyez de nouveau sur le bouton 1 du panneau frontal. La couleur de l'écran change à rouge.
6. Examinez l'écran pour des anomalies quelconques.
7. Répétez les étapes 5 et 6 pour examiner l'écran avec les couleurs vertes, bleues, noires, blanches et du texte.

Le test est terminé quand l'écran de texte apparaît. Pour quitter, appuyez de nouveau sur le Bouton 1.

Si vous ne détectez pas d'anomalies quelconques lors de l'utilisation de l'outil de diagnostic intégré, le moniteur fonctionne correctement. Vérifiez la carte vidéo et l'ordinateur.

# Problèmes courants

Le tableau suivant contient des informations générales sur les problèmes les plus courants avec le moniteur et des solutions :

Symptômes courants	Solutions possibles
Pas de vidéo / Voyant DEL d'alimentation éteint	<ul style="list-style-type: none"><li>• Vérifiez l'intégrité de la connexion du câble vidéo entre l'ordinateur et le moniteur et qu'elle est correctement faite.</li><li>• Vérifiez que la prise électrique utilisée fonctionne correctement en branchant un autre appareil électrique dessus.</li><li>• Vérifiez que la bonne source a été sélectionnée via le menu <a href="#">Source entrée</a>.</li></ul>
Pas de vidéo / Voyant DEL d'alimentation allumé	<ul style="list-style-type: none"><li>• Augmentez les contrôles de luminosité et de contraste depuis le menu OSD.</li><li>• Utilisez la fonction de test automatique du moniteur.</li><li>• Vérifiez que les broches du connecteur du câble vidéo ne sont pas tordues ni cassées.</li><li>• Exécutez le diagnostic intégré.</li><li>• Vérifiez que la bonne source a été sélectionnée via le menu <a href="#">Source entrée</a>.</li></ul>
Mauvaise mise au point	<ul style="list-style-type: none"><li>• Enlevez les câbles de rallonge vidéo.</li><li>• Réinitialisez le moniteur pour restaurer les Réglages d'usine (<b>Réinitialisation</b>) .</li><li>• Changez la résolution vidéo sur le rapport d'aspect correct.</li></ul>
Vidéo tremblante/ vacillante	<ul style="list-style-type: none"><li>• Réinitialisez le moniteur pour restaurer les Réglages d'usine (<b>Réinitialisation</b>) .</li><li>• Vérifiez les facteurs environnementaux.</li><li>• Déplacez le moniteur et testez-le dans une autre pièce.</li></ul>
Pixels manquants	<ul style="list-style-type: none"><li>• Éteignez et rallumez l'écran.</li><li>• Les pixels qui sont éteints d'une manière permanente sont un défaut naturel de la technologie LCD.</li><li>• Pour plus d'informations sur la Politique de la qualité et des pixels des moniteurs Dell, visitez le site d'assistance de Dell : <a href="http://www.dell.com/support/monitors">www.dell.com/support/monitors</a>.</li></ul>
Pixels allumés en permanence	<ul style="list-style-type: none"><li>• Éteignez et rallumez l'écran.</li><li>• Les pixels qui sont éteints d'une manière permanente sont un défaut naturel de la technologie LCD.</li><li>• Pour plus d'informations sur la Politique de la qualité et des pixels des moniteurs Dell, visitez le site d'assistance de Dell : <a href="http://www.dell.com/support/monitors">www.dell.com/support/monitors</a>.</li></ul>
Problèmes de luminosité	<ul style="list-style-type: none"><li>• Réinitialisez le moniteur pour restaurer les Réglages d'usine (<b>Réinitialisation</b>) .</li><li>• Ajustez la luminosité et le contraste via l'OSD.</li></ul>
Déformation géométrique	<ul style="list-style-type: none"><li>• Réinitialisez le moniteur pour restaurer les Réglages d'usine (<b>Réinitialisation</b>) .</li><li>• Ajustez les contrôles horizontaux et verticaux via l'OSD.</li></ul>

Lignes horizontales et verticales	<ul style="list-style-type: none"> <li>● Réinitialisez le moniteur pour restaurer les Réglages d'usine (<b>Réinitialisation</b>) .</li> <li>● Utilisez la fonction de test automatique du moniteur pour déterminer si de telles lignes apparaissent également dans le mode de test automatique.</li> <li>● Vérifiez que les broches du connecteur du câble vidéo ne sont pas tordues ni cassées.</li> <li>● Exécutez le diagnostic intégré.</li> </ul>
Problèmes de synchronisation	<ul style="list-style-type: none"> <li>● Réinitialisez le moniteur pour restaurer les Réglages d'usine (<b>Réinitialisation</b>) .</li> <li>● Utilisez la fonction de test automatique du moniteur pour déterminer si l'écran brouillé apparaît également dans le mode de test automatique.</li> <li>● Vérifiez que les broches du connecteur du câble vidéo ne sont pas tordues ni cassées.</li> <li>● Redémarrez l'ordinateur en <i>mode de sécurité</i>.</li> </ul>
Problèmes liés à la sécurité	<ul style="list-style-type: none"> <li>● N'effectuez aucun dépannage.</li> <li>● Contactez immédiatement Dell.</li> </ul>
Problèmes intermittents	<ul style="list-style-type: none"> <li>● Vérifiez que la connexion du câble vidéo entre l'ordinateur et le moniteur est correctement faite.</li> <li>● Réinitialisez le moniteur pour restaurer les Réglages d'usine (<b>Réinitialisation</b>) .</li> <li>● Utilisez la fonction de test automatique du moniteur pour déterminer si le problème intermittent se produit dans le mode de test automatique.</li> </ul>
Couleur absente	<ul style="list-style-type: none"> <li>● Utilisez la fonction de test automatique du moniteur.</li> <li>● Vérifiez que la connexion du câble vidéo entre l'ordinateur et le moniteur est correctement faite.</li> <li>● Vérifiez que les broches du connecteur du câble vidéo ne sont pas tordues ni cassées.</li> </ul>
Mauvaise couleur	<ul style="list-style-type: none"> <li>● Changez le <b>Mode de réglages des couleurs</b> dans l'OSD <b>Réglages de couleur</b> sur <b>Graphiques</b> ou <b>Vidéo</b> en fonction de l'application.</li> <li>● Essayez des <b>Modes de pré-réglage</b> différents dans l'OSD <b>Réglages de couleur</b>. Ajustez la valeur <b>R/G/B</b> dans <b>Couleur personnalisée</b> dans <b>Réglages de couleur</b>.</li> <li>● Changez le <b>Format entrée couleurs</b> sur <b>RGB</b> ou <b>YPbPr</b> dans l'OSD <b>Réglages de couleur</b>.</li> <li>● Exécutez le diagnostic intégré.</li> </ul>
Rétention d'image à partir d'une image statique qui a été affichée pendant une longue période sur le moniteur	<ul style="list-style-type: none"> <li>● Utilisez la fonction Économie d'énergie pour éteindre le moniteur chaque fois que vous ne l'utilisez plus (pour plus d'informations, voir <a href="#">Modes gestion alimentation</a>).</li> <li>● Vous pouvez également utiliser un économiseur d'écran qui change dynamiquement.</li> </ul>
Effet d'image fantôme ou dépassement	<ul style="list-style-type: none"> <li>● Modifiez le <b>Temps de réponse</b> dans le menu OSD <b>Affichage</b> sur <b>Rapide</b> ou <b>Normal</b> en fonction de l'application et de l'utilisation.</li> </ul>



## Problèmes spécifiques au produit

Symptômes spécifiques	Solutions possibles
L'image de l'écran est trop petite	<ul style="list-style-type: none"><li>• Vérifiez le réglage de <b>Proportions</b> dans l'OSD Réglages <b>d'affichage</b>.</li><li>• Réinitialisez le moniteur pour restaurer les Réglages d'usine (<b>Réinitialisation</b>) .</li></ul>
Impossible de régler le moniteur avec les boutons du panneau latéral	<ul style="list-style-type: none"><li>• Éteignez le moniteur, débranchez le cordon d'alimentation puis rebranchez-le et rallumez le moniteur.</li><li>• Vérifiez si le menu OSD est verrouillé. Si oui, appuyez pendant 6 secondes sur le bouton au-dessus du bouton d'alimentation pour déverrouiller.(Pour plus d'informations, voir <a href="#">Verrou</a>).</li></ul>
Pas de signal d'entrée lorsque les contrôles de l'utilisateur sont utilisés	<ul style="list-style-type: none"><li>• Vérifiez la source de signal. Vérifiez que l'ordinateur n'est pas en mode veille ou veille prolongée en déplaçant la souris ou en appuyant sur n'importe quelle touche du clavier.</li><li>• Vérifiez que le câble vidéo est correctement branché. Débranchez et rebranchez le câble vidéo si nécessaire.</li><li>• Redémarrez l'ordinateur ou le lecteur vidéo.</li></ul>
L'image ne remplit pas l'écran entier	<ul style="list-style-type: none"><li>• A cause des différents formats vidéo (rapport d'aspect) des DVD, le moniteur peut afficher l'image en plein écran.</li><li>• Exécutez le diagnostic intégré.</li></ul>

# Problèmes avec le Bus Série Universel (USB)

Symptômes spécifiques	Solutions possibles
L'interface USB ne fonctionne pas	<ul style="list-style-type: none"><li>• Vérifiez que votre moniteur est allumé.</li><li>• Reconnectez le câble montant sur votre ordinateur.</li><li>• Reconnectez les appareils USB (connecteur descendant).</li><li>• Éteignez et rallumez le moniteur.</li><li>• Redémarrez l'ordinateur.</li><li>• Certains appareils USB comme des disques durs externes ont besoin d'un courant élevé ; connectez l'appareil directement au système de l'ordinateur.</li></ul>
L'interface USB 3.0 Super Speed est lente	<ul style="list-style-type: none"><li>• Vérifiez que votre ordinateur est compatible USB 3.0.</li><li>• Certains ordinateurs utilisent des ports USB 3.0, USB 2.0 et ports USB 1.1. Vérifiez que le bon type de port USB est utilisé.</li><li>• Vérifiez que le bon type de port USB est utilisé.</li><li>• Reconnectez le câble montant sur votre ordinateur.</li><li>• Reconnectez les appareils USB (connecteur descendant).</li><li>• Redémarrez l'ordinateur.</li></ul>
Les périphériques USB sans fil cessent de fonctionner quand un périphérique USB 3.0 est branché	<ul style="list-style-type: none"><li>• Augmentez la distance entre les appareils USB 3.0 et le récepteur sans fil USB.</li><li>• Placez votre récepteur USB sans fil aussi près que possible des périphériques USB sans fil.</li><li>• Utilisez un câble d'extension USB pour positionner le récepteur USB sans fil aussi loin que possible du port USB 3.0.</li></ul>

# Annexe

---

## ATTENTION : Instructions de sécurité

 **ATTENTION** : L'utilisation de contrôles, des réglages ou des procédures autres que ceux spécifiés dans la présente documentation risquent de vous exposer à des chocs, des électrocutions et/ou des dangers mécaniques.

Pour plus d'informations sur les consignes de sécurité, consultez *Informations relatives à la sécurité, à l'environnement et à la réglementation (SERI)*.

## Règlements de la FCC (États-Unis uniquement) et autres informations réglementaires

Pour l'avis de la FCC et d'autres informations réglementaires, consultez le site Web de conformité réglementaire sur [www.dell.com/regulatory\\_compliance](http://www.dell.com/regulatory_compliance).

## Contactez Dell

**Pour contacter Dell pour les ventes, l'assistance technique, ou les questions de service à la clientèle :**

1. Allez sur [www.dell.com/contactdell](http://www.dell.com/contactdell).
2. Vérifiez votre pays ou région dans le menu déroulant **Choisir un Pays/Région** au bas de la page.
3. Sélectionnez le lien du service ou de l'assistance de votre choix, ou choisissez la méthode qui vous convient le mieux pour contacter Dell. Dell offre plusieurs options de services et d'assistance téléphonique et en ligne. Leur disponibilité est différente suivant les pays et les produits, et certains services peuvent ne pas vous être offerts dans votre région.

 **REMARQUE** : Si vous n'avez pas une connexion Internet, vous pourrez aussi trouver les coordonnées de contact dans la boîte, sur le ticket, la facture ou le catalogue des produits Dell.