



**Dell C2422HE**  
**Dell C2722DE**  
**Dell C3422WE - Moniteur de vidéo-**  
**conférence courbé**  
**Guide de l'utilisateur**

**Modèle : C2422HE/C2722DE/C3422WE**  
**Modèle réglementaire : C2422HEt/C2722DEt/C3422WEt**



-  **REMARQUE** : Une **REMARQUE** indique des informations importantes qui vous aident à mieux utiliser votre ordinateur.
-  **ATTENTION** : **ATTENTION** indique des dommages potentiels au matériel ou une perte de données si les instructions ne sont pas suivies.
-  **AVERTISSEMENT** : Un **AVERTISSEMENT** indique un risque de dommages matériels, de blessures corporelles ou de mort.

**Copyright © 2020 Dell Inc. ou ses filiales. Tous droits réservés.** Dell, EMC et les autres marques commerciales sont des marques commerciales de Dell Inc. ou de ses filiales. Les autres marques commerciales sont la propriété de leurs détenteurs respectifs.

La reproduction de ces documents de quelque manière que ce soit sans l'autorisation écrite de Dell Inc. est strictement interdite.

Marques commerciales utilisées dans ce document : Dell et le logo DELL sont des marques commerciales de Dell Inc ; Microsoft et Windows sont des marques commerciales ou des marques déposées de Microsoft Corporation aux États-Unis et/ou dans d'autres pays. ENERGY STAR est une marque déposée de l'Agence américaine de protection de l'environnement. En tant que partenaire d'ENERGY STAR, Dell Inc. a déterminé que ce produit est conforme aux directives d'ENERGY STAR en matière d'efficacité énergétique.

D'autres marques et noms commerciaux peuvent être utilisés dans ce document pour désigner soit les entités revendiquant les marques et les appellations, soit leurs produits. Dell Inc. désavoue tout intérêt propriétaire dans les marques commerciales et appellations commerciales autres que les siennes.

# Table des matières

<b>Consignes de sécurité</b> . . . . .	<b>6</b>
<b>À propos de votre moniteur</b> . . . . .	<b>7</b>
Contenu de l'emballage . . . . .	7
Caractéristiques du produit . . . . .	9
Identification des pièces et des commandes . . . . .	11
Vue de face . . . . .	11
Vue de dos . . . . .	13
Vue de dessous . . . . .	14
<b>Spécifications du moniteur</b> . . . . .	<b>16</b>
Spécifications de résolution . . . . .	18
Modes d'affichage présélectionnés . . . . .	18
Modes DP Multi-Stream Transport (MST) . . . . .	20
Modes USB-C Multi-Stream Transport (MST) . . . . .	21
Liste de compatibilité des plates-formes Unified Communications (UC) . . . . .	22
Webcam - spécifications du microphone . . . . .	24
Spécifications du haut-parleur. . . . .	24
Caractéristiques physiques . . . . .	25
Caractéristiques environnementales . . . . .	27
Assignations des broches . . . . .	28
<b>Plug-and-Play</b> . . . . .	<b>36</b>
<b>Qualité du moniteur LCD et politique relative aux pixels</b> <b>défectueux</b> . . . . .	<b>36</b>
<b>Ergonomie</b> . . . . .	<b>37</b>
<b>Manipuler et déplacer votre écran</b> . . . . .	<b>39</b>
<b>Consignes de maintenance</b> . . . . .	<b>40</b>
Nettoyage de votre moniteur . . . . .	40
<b>Configuration de votre moniteur</b> . . . . .	<b>41</b>
Raccordement du socle . . . . .	41
Utilisation de l'inclinaison, de la rotation et de l'extension verticale . . . . .	44



Inclinaison, rotation et extension verticale . . . . .	.44
Rotation de l'affichage(C2422HE/C2722DE uniquement) . . . .	45
Configuration des paramètres d'affichage sur votre ordinateur après rotation(C2422HE/C2722DE uniquement). . . . .	46
Utilisation de la webcam du moniteur. . . . .	47
Brancher votre moniteur . . . . .	48
Dell Power Button Sync (DPBS) . . . . .	52
Connexion du moniteur avec DPBS pour la première fois. . . . .	.54
Utilisation de la fonction DPBS . . . . .	.55
Connexion du moniteur avec la fonction USB-C Multi-Stream	
Transport (MST) (C2422HE/C2722DE uniquement) . . . . .	.57
Connexion du moniteur avec USB-C. . . . .	.58
Gestion de vos câbles . . . . .	60
Sécurisation de votre moniteur à l'aide d'un antivol	
Kensington (en option) . . . . .	60
Démonter le socle du moniteur . . . . .	61
Montage mural (en option) . . . . .	62
<b>Utilisation du moniteur. . . . .</b>	<b>63</b>
Mettre le moniteur sous tension . . . . .	63
Utilisation de la commande joystick . . . . .	63
Utilisation des commandes en face arrière . . . . .	64
Utilisation de la fonction de verrou du menu à l'écran . . . . .	66
Bouton- du panneau frontal . . . . .	.69
Utilisation du menu à l'écran (OSD). . . . .	70
Accéder au système de menus. . . . .	.70
Messages d'alerte OSD. . . . .	.87
Réglage de la résolution maximale. . . . .	.92
Configuration du commutateur USB KVM. . . . .	.93
Configuration de KVM auto . . . . .	.96
Configuration de Windows Hello . . . . .	98
Configuration de la webcam du moniteur comme réglage par défaut . . . . .	.102
Configuration du haut-parleur du moniteur comme réglage par défaut . . . . .	.107





<b>Dépannage</b> . . . . .	<b>110</b>
Autotest . . . . .	110
Diagnostics intégrés . . . . .	111
Problèmes courants . . . . .	112
Problèmes spécifiques au produit. . . . .	115
Problèmes spécifiques au Bus série universel (USB) . . . . .	120
<b>Annexe</b> . . . . .	<b>121</b>
Avis de la FCC (États-Unis uniquement) et autres informations réglementaires . . . . .	121
Contacter Dell . . . . .	121
Base de données des produits de l'UE pour l'étiquetage énergétique et la fiche d'information sur le produit . . . . .	121



# Consignes de sécurité

**⚠ AVERTISSEMENT : L'utilisation de commandes, de réglages ou de procédures autres que ceux spécifiés dans la présente documentation peut entraîner une exposition à des chocs et des risques électriques et / ou mécaniques.**

- Placez le moniteur sur une surface résistante et manipulez-le avec soin. L'écran est fragile et peut s'endommager en cas de chute ou de choc violent.
- Assurez-vous toujours que les valeurs nominales de votre moniteur fonctionnent avec l'alimentation secteur disponible dans votre pays.
- Maintenez le moniteur à température ambiante. Les conditions excessivement froides ou chaudes peuvent avoir un effet néfaste sur les cristaux liquides de l'écran.
- Ne soumettez pas le moniteur à de fortes vibrations ou à des chocs importants. Par exemple, ne placez pas le moniteur dans un coffre de voiture.
- Débranchez le moniteur lorsqu'il n'est pas prévu qu'il soit utilisé pendant une période prolongée.
- Pour éviter les chocs électriques, n'essayez pas de retirer un quelconque capot ou de toucher l'intérieur du moniteur.

Pour plus d'informations sur les consignes de sécurité, consultez les Informations relatives à la sécurité, à l'environnement et à la réglementation (SERI).



# À propos de votre moniteur



## Contenu de l'emballage

Votre moniteur est livré avec les composants illustrés dans le tableau ci-dessous. Si un composant venait à manquer, contactez Dell. Pour plus d'informations, consultez [Contacter Dell](#).

 **REMARQUE : Certains composants peuvent être en option et ne pas être livrés avec votre moniteur. Certaines fonctionnalités peuvent ne pas être disponibles dans certains pays.**

	Écran
	Colonne du socle
	Base du socle
	Câble d'alimentation (variable selon le pays)

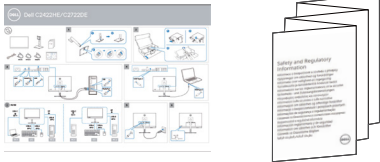

	<p>Câble DisplayPort (DisplayPort vers DisplayPort)</p>
	<p>Câble USB 3.2 Gén1 type-A à type-B en amont</p>
	<p>Câble USB type-C (C vers C)</p>
	<ul style="list-style-type: none"> <li>• Guide d'installation rapide</li> <li>• Informations relatives à la sécurité, à l'environnement et à la réglementation</li> </ul>



# Caractéristiques du produit

Le moniteur **Dell C2422HE/C2722DE/C3422WE** dispose d'un écran à matrice active, Thin-Film Transistor (TFT), Liquid Crystal Display (LCD ou à cristaux liquides), et d'une rétroéclairage à LED. Les caractéristiques du moniteur incluent :

- **C2422HE** : Écran avec zone visualisable de 60,47 cm (23,80 pouces de diagonale). Résolution 1920 x 1080 (16:9) avec un support plein écran pour les résolutions inférieures.
- **C2722DE** : Écran avec zone visualisable de 68,71 cm (27,0 pouces de diagonale). Résolution 2560 x 1440 (16:9) avec un support plein écran pour les résolutions inférieures.
- **C3422WE** : Écran avec zone visualisable de 86,71 cm (34,14 pouces de diagonale). Résolution 3440 x 1440 (21:9) avec un support plein écran pour les résolutions inférieures.
- Des angles de vue larges avec 99% de couleurs sRGB.
- **C2422HE/C2722DE**: Des capacités de réglages en inclinaison, en rotation et en extension verticale.
- **C3422WE**: Capacités de réglage de l'inclinaison, de la rotation et de l'extension verticale.
- Haut-parleurs intégrés (2 x 5 W).
- Un socle amovible et des trous de montage Video Electronics Standards Association (VESA™) de 100 mm pour des solutions de montage flexibles.
- Le contour ultrafin minimise l'espace entre les contours lors de l'utilisation de plusieurs moniteurs, ce qui permet une configuration plus facile avec une expérience de visualisation élégante.
- Une connectivité numérique étendue avec DP prépare votre moniteur pour l'avenir.
- USB Type-C unique pour alimenter les ordinateurs portables compatibles tout en recevant les signaux vidéo et données.
- Les ports USB-C et RJ45 permettent une expérience de connexion réseau avec un seul câble.
- Une capacité Plug and Play si votre ordinateur le prend en charge.
- Des réglages via l'affichage sur écran (OSD) pour faciliter la configuration et l'optimisation de l'écran.
- Un verrouillage des boutons d'alimentation et OSD.
- Une fente de verrouillage de sécurité.
- **C2422HE/C2722DE**: ≤ 0,3 W en mode veille.
- **C3422WE**: ≤ 0,5 W en mode veille.



- Prend en charge le mode de sélection Image par Image (PBP) sur le C3422WE.
  - Permet à l'utilisateur de Prend en charge la fonction KVM USB vers le mode PBP sur le C3422WE.
  - Le moniteur est conçu avec la fonction Dell Power Button Sync (DPBS) pour contrôler l'état de l'alimentation du PC avec le bouton d'alimentation du moniteur.\*
  - Premium Panel Exchange pour la tranquillité d'esprit.
  - Rendez la visualisation plus confortable pour vos yeux grâce à un écran sans scintillement qui diminue les dangers dus à l'émission de la lumière bleue.
  - Le moniteur utilise un écran avec un niveau faible de lumière bleue et est conforme à la norme TUV Rheinland (Solution matérielle) lorsqu'il utilise les réglages par défaut/l'état de réinitialisation du modèle.
  - Diminue le niveau de la lumière bleue émise par l'écran afin de rendre la visualisation plus confortable pour vos yeux.
  - Le moniteur adopte la technologie Flicker-Free, qui supprime le scintillement visible à l'œil nu, apporte un confort de visionnement visuel et aide à protéger les utilisateurs contre la fatigue oculaire et générale.
  - Certifié pour Microsoft Teams®.
  - Certifié pour Windows Hello® (authentification du visage) et prise en charge de Microsoft Cortana®.
- \* UN système de PC qui prend en charge la fonction DPBS est la plateforme Dell OptiPlex 7090/3090 Ultra.

**⚠ AVERTISSEMENT : Les effets possibles à long terme de l'émission de lumière bleue par le moniteur peuvent endommager les yeux, avec une fatigue oculaire ou une fatigue oculaire numérique.**



# Identification des pièces et des commandes

## Vue de face

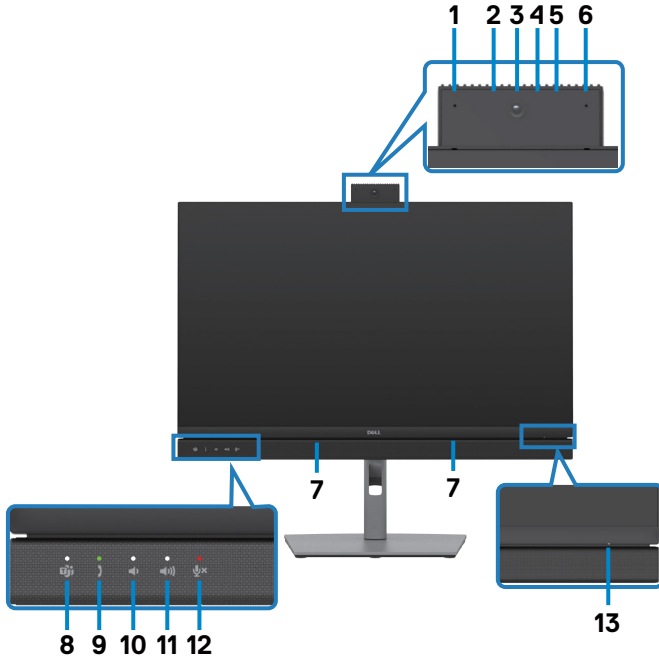

Étiquette	Description	Utilisation
<b>1,6</b>	Microphones	Microphones du moniteur (micro). Le micro est activé lorsque la webcam et le module micro sont ouverts. Le micro est désactivé lorsque le module est rétracté.
<b>3</b>	Objectif de la webcam	Permet d'afficher votre image lors des vidéoconférences. La webcam est activée lorsque la webcam et le module micro sont ouverts. La webcam est désactivée lorsque le module est rétracté.
<b>2,4</b>	LED IR	Indicateur d'infrarouge (IR).
<b>5</b>	Indicateur LED de webcam	Indicateur de webcam. Il s'allume en blanc lorsque la webcam est utilisée.



<b>7</b>	Haut-parleurs intégrés	Permet de diffuser le son depuis l'entrée audio.
<b>8</b>	Bouton et LED de Teams	La LED s'allume en blanc statique lorsque Microsoft Teams® est connecté et fonctionne. La LED clignote lorsqu'il y a une notification de Teams. Appuyez brièvement sur le bouton pour afficher Teams et ouvrir la notification.
<b>9</b>	Hookswitch & LED	La LED clignote en vert lorsqu'il y a un appel entrant de Teams/Skype for Business (SfB). Le voyant LED s'allume en vert fixe pendant un appel de Teams/Skype for Business (SfB). Appuyez brièvement pour répondre / mettre fin à l'appel. Appuyez longtemps pour refuser l'appel entrant.
<b>10</b>	Volume moins et LED	Appuyez brièvement pour réduire le volume par 2 unités. Appuyez longtemps pour réduire le volume en continu.
<b>11</b>	Volume plus et LED	Appuyez brièvement pour augmenter le volume par 2 unités. Appuyez longtemps pour augmenter le volume en continu.
<b>12</b>	Sourdine du microphone et LED	Appuyez pour activer ou annuler la sourdine du microphone. La LED s'allume en rouge fixe lorsque le micro est mis en sourdine ou lorsque la webcam et le module micro sont rétractés. La LED s'éteint lorsque le micro est activé/non en sourdine.
<b>13</b>	Indicateur LED d'alimentation	Une couleur blanche fixe indique que le moniteur est allumé et qu'il fonctionne normalement. Une couleur blanche à impulsions indique que le moniteur est en mode veille.





## Vue de dos



Étiquette	Description	Utilisation
1	Trous de montage VESA (100 mm x 100 mm derrière le couvercle VESA attaché)	Moniteur à montage mural utilisant un kit de montage compatible VESA (100 mm x 100 mm).
2	Étiquette réglementaire	Énumère les approbations réglementaires.
3	Bouton de dégagement du socle	Libère le socle du Le moniteur.
4	Interrupteur d'alimentation marche/arrêt	Pour allumer ou éteindre le moniteur.
5	Joystick	Utilisez-le pour contrôler le menu OSD. Pour plus d'informations, consultez <a href="#">Utilisation du moniteur</a> .
6	Adresse Mac, code-barres, numéro de série et étiquette de service	Reportez-vous à cette étiquette si vous devez contacter Dell afin d'obtenir une assistance technique. Le numéro de service est un identifiant alphanumérique unique qui permet aux techniciens de maintenance de Dell d'identifier les composants matériels de votre ordinateur et d'accéder aux informations de garantie.
7	Fente de gestion des câbles	Sert à organiser les câbles en les insérant dans la fente.



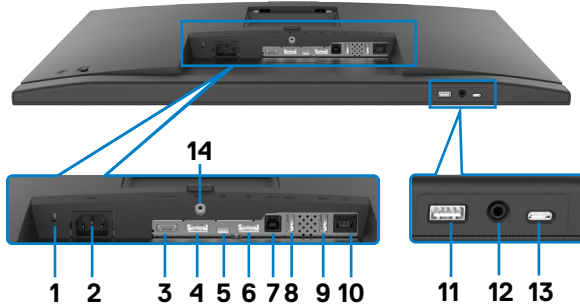

## Vue de dessous



Étiquette	Description	Utilisation
1	Fente de verrouillage de sécurité.	Sécurise le moniteur avec un antivol de sécurité (vendu séparément).
2	Connecteur d'alimentation	Raccordez le câble d'alimentation.
3	Port HDMI	Raccordez votre ordinateur avec le câble HDMI.
4	DisplayPort entrée	Permet de brancher votre ordinateur avec un câble DisplayPort.
5	USB type-C en amont / DisplayPort	<p>Connectez à votre ordinateur avec un câble USB type C.</p> <p>Le port USB type C offre le taux de transfert le plus élevé (USB 3.2 Gén 1) et le mode alternatif avec DP 1.2 (C2422HE/C3422WE) / DP 1.4 (C2722DE) prend en charge ce qui suit, et PD 20 V/4,5 A, 15 V/3 A, 9 V/3 A, 5 V/3 A.</p> <ul style="list-style-type: none"> <li>• Résolution maximale de 1920 x 1080 à 60 Hz pour le C2422HE</li> <li>• Résolution maximale de 2560 x 1440 à 60 Hz pour le C2722DE</li> <li>• Résolution maximale de 3440 x 1440 à 60 Hz pour le C3422WE</li> </ul> <p><b>REMARQUE:</b> USB type C n'est pas pris en charge sur les versions de Windows avant Windows 10.</p>



<p><b>6</b></p>	<p>Connecteur de sortie DP</p> 	<p>Sortie DP pour les moniteurs compatibles MST (Multi-Stream Transport). Pour activer MST, référez-vous aux instructions de la section “<b>Connexion du moniteur pour la fonction DP MST</b>”).</p> <p><b>REMARQUE:</b> Retirez le bouchon en caoutchouc lors de l’utilisation du connecteur de sortie DP.</p> <p><b>REMARQUE :</b> Le port est uniquement disponible sur le C2422HE/C2722DE.</p>
<p><b>7</b></p>	<p>Port USB-B en amont</p>	<p>Connectez le câble USB fourni avec votre moniteur à l’ordinateur. Une fois ce câble connecté, vous pouvez utiliser les connecteurs USB aval sur le moniteur.</p>
<p><b>8,9,11</b></p>	<p>USB super speed 5 Gbps (USB 3.2 Gén 1) (3)</p>	<p>Branchez votre appareil USB. Vous ne pouvez utiliser ces ports qu’après avoir raccordé le câble USB (Type-A vers Type-B ou Type-C vers Type-C) de l’ordinateur au moniteur. Le port avec l’icône de batterie  prend en charge Battery Charging Rev. 1.2.</p>
<p><b>10</b></p>	<p>Connecteur RJ-45</p>	<p>Connectez à Internet. Vous ne pouvez surfer sur Internet via RJ45 qu’après avoir branché le câble USB (type A/type B ou type C/type C) entre l’ordinateur et le moniteur.</p>
<p><b>12</b></p>	<p>Prise casque</p>	<p>Connectez un casque ou des écouteurs pour écouter l’audio via les canaux audio HDMI ou DisplayPort ou USB type C.</p> <p><b>REMARQUE : Une pression sonore excessive dans les écouteurs ou le casque peut causer des lésions ou des blessures aux oreilles. Le réglage de l’égaliseur au maximum augmente la tension de sortie des écouteurs et du casque et donc le niveau de pression sonore.</b></p>
<p><b>13</b></p>	<p>Port USB Type C aval</p>	<p>Port avec icône  prenant en charge 5 V/3 A. Branchez votre appareil USB. Vous ne pouvez utiliser ces ports qu’après avoir raccordé le câble USB (Type-A vers Type-B ou Type-C vers Type-C) de l’ordinateur au moniteur.</p>
<p><b>14</b></p>	<p>Verrouillage du socle</p>	<p>Verrouillez le socle au moniteur à l’aide d’une vis M3 x 6 mm (vis non fournie).</p>



# Spécifications du moniteur

Modèle	C2422HE	C2722DE	C3422WE
Type d'écran	LCD TFT à matrice active		
Type de dalle	Technologie à commutation dans le plan		
Proportions	16:9	16:9	21:9
Dimensions d'image visible			
Diagonale	60,47 cm (23,8 po.)	68,47 cm (27 po.)	86,71 cm (34,14 po.)
Zone active			
Horizontale	527,04 mm (20,75 po.)	596,74 mm (23,49 po.)	799,8 mm (31,49 po.)
Verticale	296,46 mm (11,67 po.)	335,66 mm (13,22 po.)	334,80 mm (13,18 po.)
Surface	156246,28 mm <sup>2</sup> (242,18 po. <sup>2</sup> )	200301,75 mm <sup>2</sup> (310,47 po. <sup>2</sup> )	267773,04 mm <sup>2</sup> (415,05 po. <sup>2</sup> )
Taille des pixels	0,2745(H) mm x 0,2745 (V) mm	0,2331 (H) mm x 0,2331 (V) mm	0,2325(H) mm x 0,2325(V) mm
Pixels par pouce (PPI)	92,56	108,79	109,68
Angles de vue			
Horizontal	178° (typiquement)		
Vertical	178° (typiquement)		
Luminosité	250 cd/m <sup>2</sup> (typique)	350 cd/m <sup>2</sup> (typique)	300 cd/m <sup>2</sup> (typique)
Rapport de contraste	1000 pour 1 (typiquement)		
Courbé (Uniquement sur le C3422WE)	NA	NA	3800R(typique)
Revêtement de l'écran	Traitement antireflet du revêtement dur du polariseur avant (3H)		
Rétroéclairage	LED		
Temps de réponse (de gris à gris)	6 ms (mode rapide) 8 ms (Mode NORMAL)	6 ms (mode rapide) 8 ms (Mode NORMAL)	5 ms (mode rapide) 8 ms (Mode NORMAL)



Profondeur de couleur	16,78 millions de couleurs	16,78 millions de couleurs	1,07 milliard de couleurs <sup>1</sup>
Gammes de couleurs <sup>2</sup>	99% sRGB		
Connectivité	<ul style="list-style-type: none"> <li>• 1 x DP 1.2 (HDCP1.4)</li> <li>• 1 x HDMI1.4 (HDCP1.4)</li> </ul>	<ul style="list-style-type: none"> <li>• 1 x DP 1.4 (HDCP1.4)</li> <li>• 1 x HDMI1.4 (HDCP1.4)</li> </ul>	<ul style="list-style-type: none"> <li>• 1 x DP 1.2 (HDCP2.2)</li> <li>• 1 x HDMI2.0 (HDCP2.2)</li> </ul>
	<ul style="list-style-type: none"> <li>• 1 x USB type B (port USB 3.2 Gén 1 en amont)</li> <li>• 1 x USB type C (mode alternatif avec DisplayPort 1.4 / 1.2, port USB 3.2 Gén1 en amont, Power Delivery PD jusqu'à 90 W)</li> <li>• 1 x USB type C en aval (15W), USB 3.2 Gén1 (5 Gbps)</li> <li>• 1 x DP (sortie) avec MST(Uniquement sur le C2422HE/ C2722DE)</li> <li>• 2 x USB super speed 5 Gbps (USB 3.2 Gén 1)</li> <li>• 1 x USB super speed 5 Gbps (USB 3.2 Gén 1) avec capacité de charge BC 1.2 à 2 A (max)</li> <li>• Prise casque de 1 x 3,5 mm</li> <li>• 1 x RJ45</li> </ul>		
Largeur de bordure (du bord du moniteur à la zone active)			
Haut	5,80 mm	7,80 mm	8,03 mm
Gauche / Droite	5,80 mm	7,80 mm	8,03 mm
Bas	50,89 mm	51,97 mm	56,60 mm
Ajustabilité			
Socle à hauteur ajustable	140 mm	120 mm	120 mm
Inclinaison	-5° à 21°	-5° à 21°	-5° à 21°
Pivotement	-45° à 45°	-45° à 45°	-30° à 30°
Pivot	-90° à 90°	-90° à 90°	NA
Ajustement de l'inclinaison	NA	NA	-4° à 4°
Gestion des câbles	Oui		
Compatibilité Dell Display Manager (DDM)	Easy Arrange et autres fonctionnalités clés		



Sécurité	Fente pour verrou de sécurité (câble antivol vendu séparément)
----------	----------------------------------------------------------------

<sup>1</sup> La sortie vidéo du port DP/HDMI à la résolution maximale de 3440x1440 à 60Hz est avec 1,07 milliard de couleurs. La sortie vidéo du port USB-C à la résolution maximale de 3440x1440 à 60Hz est avec 16,78 millions de couleurs.

<sup>2</sup> Panneau natif uniquement, en Mode Personnalisé prédéfini.

## Spécifications de résolution

Modèle	C2422HE	C2722DE	C3422WE
Plage de balayage horizontal	30 kHz à 83 kHz	30 kHz à 90 kHz	30 kHz à 90 kHz
Plage de balayage vertical	56 Hz à 76 Hz		
Résolution maximale prédéfinie	1920 x 1080 à 60 Hz	2560 x 1440 à 60 Hz	3440 x 1440 à 60 Hz
Capacités d'affichage vidéo (modes alternatifs HDMI et DP et USB type C)	480i, 480p, 576i, 560p, 720p, 1080i, 1080p		

## Modes d'affichage présélectionnés

### C2422HE

Mode d'affichage	Fréquence horizontale (kHz)	Fréquence verticale (Hz)	Horloge Pixel (MHz)	Polarité de synchro (horizontale / verticale)
VESA, 720 x 400	31,47	70	28,32	-/+
VESA, 640 x 480	31,47	60	25,17	-/-
VESA, 640 x 480	37,50	75	31,5	-/-
VESA, 800 x 600	37,88	60	40	+/+
VESA, 800 x 600	46,88	75	49,5	+/+
VESA, 1024 x 768	48,36	60	65	-/-
VESA, 1024 x 768	60,02	75	78,75	+/+
VESA, 1152 x 864	67,50	75	108	+/+
VESA, 1280 x 1024	64,0	60	108	+/+
VESA, 1280 x 1024	80,0	75	135	+/+
VESA, 1600 x 900	55,99	60	118,25	+/+



VESA, 1920 x 1080	67,50	60	148,50	+/+
-------------------	-------	----	--------	-----

## C2722DE

Mode d'affichage	Fréquence horizontale (kHz)	Fréquence verticale (Hz)	Horloge Pixel (MHz)	Polarité de synchro (horizontale / verticale)
VESA, 720 x 400	31,50	70	28,30	-/+
VESA, 640 x 480	31,50	60	25,20	-/-
VESA, 640 x 480	37,50	75	31,50	-/-
VESA, 800 x 600	37,90	60,30	40	+/+
VESA, 800 x 600	46,90	75	49,50	+/+
VESA, 1024 x 768	48,40	60	65	-/-
VESA, 1024 x 768	60,0	75	78,80	+/+
VESA, 1152 x 864	67,50	75	108	+/+
VESA, 1280 x 1024	64,0	60	108	+/+
VESA, 1280 x 1024	80,0	75	135	+/+
VESA, 1600 x 1200	75,0	60	162	+/+
VESA, 1920 x 1080	67,50	60	148,50	+/+
VESA, 2048 x 1080	58,23	26,37	23,99	+/-
VESA, 2048 x 1080	66,58	60	147,16	+/-
VESA, 2560 x 1440	88,80	60	241,50	+/-

## C3422WE

Mode d'affichage	Fréquence horizontale (kHz)	Fréquence verticale (Hz)	Horloge Pixel (MHz)	Polarité de synchro (horizontale / verticale)
VESA, 720 x 400	31,50	70	28,30	-/+
VESA, 640 x 480	31,50	60	25,20	-/-
VESA, 640 x 480	37,50	75	31,50	-/-
VESA, 800 x 600	37,90	60,30	40,0	+/+
VESA, 800 x 600	46,90	75	49,50	+/+
VESA, 1024 x 768	48,40	60	65,0	-/-
VESA, 1024 x 768	60	75	78,80	+/+
VESA, 1152 x 864	67,50	75	108	+/+



VESA, 1280 x 1024	64	60	108	+/+
VESA, 1280 x 1024	80	75	135	+/+
VESA, 1600 x 1200	75	60	162	+/+
VESA, 1920 x 1080	67,50	60	148,50	+/+
VESA, 2048 x 1080	66,58	60	147,16	+/-
VESA, 2560 x 1440	88,80	60	241,50	+/-
CVT, 3440 x 1440	88,81	60	319,75	+/-

## Modes DP Multi-Stream Transport (MST)

### C2422HE

Moniteur source MST	Nombre maximal de moniteurs externes pouvant être pris en charge
	1920 x 1080 à 60 Hz
1920 x 1080 à 60 Hz	3

**REMARQUE :** La résolution maximale pour un moniteur externe est de seulement 1920 x 1080 à 60 Hz.

### C2722DE

Moniteur source MST	Nombre maximal de moniteurs externes pouvant être pris en charge
	2560 x 1440 à 60 Hz
2560 x 1440 à 60 Hz	1

**REMARQUE :** La résolution maximale pour un moniteur externe est de seulement 2560 x 1440 à 60 Hz.

**REMARQUE :** USB 3.2 Gén1 est réduit à USB2.0

Si vous voulez maintenir la bande passante de USB 3.2 Gén1, veuillez utiliser à un câble USB 3.2 Gén2 (1m)





# Modes USB-C Multi-Stream Transport (MST)

## C2422HE

Moniteur source MST	Nombre maximal de moniteurs externes pouvant être pris en charge
	1920 x 1080 à 60 Hz
1920 x 1080 à 60 Hz	1

## C2722DE

Info affichage OSD : Débit de liaison (actuel)	Nombre maximal de moniteurs externes pouvant être pris en charge
	2560 x 1440 à 60 Hz
HBR3(DP 1.4)	1
HBR2(DP 1.2)	0

**REMARQUE :** La sortie DP de MST n'est prise en charge que sur le C2422HE et le C2722DE.



## Liste de compatibilité des plates-formes Unified Communications (UC)

Le tableau ci-dessous met en évidence les fonctions d'appel qui fonctionnent sur le moniteur de vidéoconférence de Dell - C2422HE, C2722DE et C3422WE lors de l'utilisation des plateformes UC suivantes#.

Fonctions Appel	Afficher Microsoft Teams	Répondre à l'appel	Terminer l'appel	Refuser l'appel	Baisser le volume du haut-parleur	Augmenter le volume du haut-parleur	Sourdine/ Annuler la sourdine du microphone
Bouton	Teams	Hookswitch	Hookswitch	Hookswitch	Volume Down (Volume moins)	Volume plus	Mute (Sourdine)
Microsoft Teams	✓	✓	✓	✓	✓	✓	✓
Skype for Business	x	✓	✓	✓	✓	✓	✓
Zoom	x	x	x	x	✓	✓	✓*
Google Hangouts	x	x	x	x	✓	✓	✓*
BlueJeans	x	x	x	x	✓	✓	✓*
Cisco Webex	x	x	x	x	✓	✓	✓*
FaceTime	x	x	x	x	✓	✓	✓*
Slack	x	x	x	x	✓	✓	✓*
GoToMeeting	x	x	x	x	✓	✓	✓*

✓ La fonction d'appel du Dell C2422HE/C2722DE/C3422WE fonctionne avec la plate-forme UC

x La fonction d'appel du Dell C2422HE/C2722DE/C3422WE ne fonctionne pas avec la plateforme UC

\* La fonction de mise en sourdine du Dell C2422HE/C2722DE/C3422WE est utilisée en appuyant sur le bouton Sourdine, mais l'icône Sourdine de la plateforme UC n'est pas synchronisée (l'icône n'indique pas la sourdine).

# sur Windows 10 64 Bit OS



## Spécifications électriques

Modèle	C2422HE	C2722DE	C3422WE
Signaux d'entrée vidéo	<ul style="list-style-type: none"> <li>Signal vidéo numérique pour chaque ligne différentielle Par ligne différentielle à 100 ohms d'impédance</li> <li>Prise en charge de l'entrée de signal DP/HDMI/USB type C</li> </ul>		
Tension / fréquence / courant d'entrée	100-240 Vca / 50 ou 60 Hz $\pm$ 3 Hz / 2,3 A (maximum)	100-240 Vca / 50 ou 60 Hz $\pm$ 3 Hz / 2,5 A (maximum)	100-240 Vca / 50 ou 60 Hz $\pm$ 3 Hz / 2,8 A (maximum)
Courant d'appel	120 V : 42 A (Max.) 240 V : 80 A (Max.)		
Consommation électrique	0,2 W (Mode arrêt) <sup>1</sup> 0,2 W (Mode veille) <sup>1</sup> 18 W (Mode allumé) <sup>1</sup> 195 W (Max.) <sup>2</sup> 13,81 W (P <sub>on</sub> ) <sup>3</sup> 48,60 W (TEC) <sup>3</sup>	0,2 W (Mode arrêt) <sup>1</sup> 0,3 W (Mode veille) <sup>1</sup> 26,50 W (Mode allumé) <sup>1</sup> 210 W (Max.) <sup>2</sup> 19,45 W (P <sub>on</sub> ) <sup>3</sup> 64,64 W (TEC) <sup>3</sup>	0,3 W (Mode arrêt) <sup>1</sup> 0,4 W (Mode veille) <sup>1</sup> 32,50 W (Mode allumé) <sup>1</sup> 220 W (Max.) <sup>2</sup> 27,70 W (P <sub>on</sub> ) <sup>3</sup> 89,08 W (TEC) <sup>3</sup>

<sup>1</sup> Selon la définition de l'UE 2019/2021 et de l'UE 2019/2013.

<sup>2</sup> Réglage maximal de la luminosité et du contraste avec une charge de puissance maximale sur tous les ports USB.

<sup>3</sup> P<sub>on</sub>: Consommation électrique du mode marche telle que définie dans Energy Star version 8.0.

CET: Consommation énergétique totale en kWh telle que définie dans Energy Star version 8.0.

Ce document est fourni à titre indicatif et reflète les performances en laboratoire. Votre produit est susceptible de fonctionner différemment selon le logiciel, les composants et les périphériques commandés, et ces informations ne font l'objet d'aucune obligation de mise à jour. Ainsi, le client ne doit pas se fier entièrement à ces informations dans ses prises de décisions en matière de tolérances électriques ou autres. Aucune garantie expresse ou implicite n'existe en termes d'exactitude ou d'exhaustivité.

 **REMARQUE : Ce moniteur est certifié ENERGY STAR.**



Ce produit est conforme ENERGY STAR sous ses réglages par défaut. Ces derniers peuvent être restaurés via la fonction «Réinitialisation des réglages d'usine» dans le menu de réglages. La modification des paramètres d'usine par défaut ou l'activation



d'autres fonctions pourrait augmenter la consommation énergétique et entraîner un dépassement des limitations spécifiques liées à ENERGY STAR.

## Webcam - spécifications du microphone

Objectif	Champ de vision	75,4° pour 2560 x 1920
	Mode de mise au point	Mise au point fixe
	Zone de mise au point	35 cm~1,5 m
	Distance de mise au point (mode normal)	70 cm
Capteur d'image	Taille active de l'écran	5 mégapixels
Spécifications vidéo	Débit d'images vidéo	1920 x 1080 (Full HD)- jusqu'à 30 images par seconde
Spécifications audio	Type de microphone	Microphone numérique x 2
Interface	USB 2.0 haute vitesse	
Source d'alimentation	3,3 volts +/- 5% pour USB et microphone 5 volts +/- 5% pour la caméra IR	

## Spécifications du haut-parleur

Modèle	C2422HE	C2722DE	C3422WE
Puissance nominale du haut-parleur	2 x 5 W		
Réponse en fréquence	200 Hz - 16 kHz		
Impédance	8 ohms		



## Caractéristiques physiques

Modèle	C2422HE	C2722DE	C3422WE
Type de connecteur	<ul style="list-style-type: none"> <li>· Connecteur DP (entrée DP et sortie DP sur le C2422HE/ C2722DE ; entrée DP uniquement sur le C3422WE)</li> <li>· HDMI connecteur</li> <li>· USB type-C connecteur</li> <li>· Prise audio</li> <li>· RJ45 connecteur</li> <li>· Connecteur USB en amont x 2</li> <li>· ports USB 3.2 Gén1 (5 Gbps) en aval x 3</li> <li>· Connecteur de USB type C descendant</li> </ul>		
Type de câble de signal	Câble DP vers DP 1,8 m Câble USB 3.2 Gén 1 Type-A à B de 1,8 M de long Câble USB 3.2 Gén 1 Type-C à C de 1,8 M de long		
Dimensions (avec socle)			
Hauteur (déployé)	544,08 mm (21,40 po.)	565,57 mm (22,30 po.)	576,20 mm (22,68 po.)
Hauteur (comprimé)	404,08 mm (15,90 po.)	445,57 mm (17,54 po.)	456,20 mm (17,96 po.)
Largeur	538,64 mm (21,21 po.)	612,34 mm (24,11 po.)	815,85 mm (32,10 po.)
Profondeur	185,00 mm (7,30 po.)	230,00 mm (9,10 po.)	234,95 mm (9,30 po.)
Dimensions (sans socle)			
Hauteur	383,15 mm (13,90 po.)	425,43 mm (16,75 po.)	434,43 mm (17,08 po.)
Largeur	538,64 mm (21,21 po.)	612,34 mm (24,11 po.)	815,85 mm (32,10 po.)
Profondeur	51,24 mm (2 po.)	53,93 mm (2,10 po.)	81,08 mm (3,20 po.)
Dimensions du socle			
Hauteur (déployé)	428,30 mm (16,90 po.)	428,30 mm (16,90 po.)	433,32 mm (17,10 po.)
Hauteur (comprimé)	381,50 mm (15,02 po.)	381,50 mm (15,02 po.)	386,50 mm (15,20 po.)



Largeur	267,68 mm (10,50 po.)	300,01 mm (11,81 po.)	306,91 mm (12,10 po.)
Profondeur	185 mm (7,30 po.)	230 mm (9,10 po.)	234,95 mm (9,25 po.)
Poids			
Poids avec emballage	8,82 kg (19,50 lb)	12,62 kg (27,80 lb)	16 kg (35,20 lb)
Poids sans l'ensemble du socle et sans les câbles	6,53 kg (14,40 lb)	9,21 kg (20,30 lb)	11,35 kg (25 lb)
Poids sans l'ensemble du socle (pour montage mural ou montage VESA - pas de câbles)	4,33 kg (9,60 lb)	5,74 kg (12,70 lb)	7,30 kg (16,06 lb)
Poids de l'ensemble du socle	1,79 kg (3,90 lb)	3,06 kg (6,70 lb)	3,54 kg ( 7,79 lb)



## Caractéristiques environnementales

Normes de conformité	
<ul style="list-style-type: none"><li>• Moniteur certifié ENERGY STAR</li><li>• Certification EPEAT selon le cas. La certification EPEAT varie selon le pays. Consultez <a href="https://www.epeat.net">https://www.epeat.net</a> pour connaître le statut de certification par pays.</li><li>• Écrans certifiés TCO et TCO Edge.</li><li>• Conformité avec RoHS</li><li>• Moniteur sans RFB/PVC (à l'exception des câbles externes)</li><li>• Respecte les exigences de la norme NFPA 99 concernant le courant de fuite</li><li>• Verre sans arsenic et sans mercure pour l'écran uniquement</li></ul>	
Température	
En fonctionnement	0°C à 40°C (32°F à 104°F)
Hors fonctionnement	-20°C à 60°C (-4°F à 140°F)
Humidité	
En fonctionnement	10 % à 80% (sans condensation)
Hors fonctionnement	5% à 90 % (sans condensation)
Altitude	
En fonctionnement	5 000 m (16 404 pi) (maximum)
Hors fonctionnement	12 192 m (40 000 pi) (maximum)
Dissipation thermique	
<b>C2422HE</b>	665,37 BTU/heure (maximum) 61,42 BTU/heure (Mode allumé)
<b>C2722DE</b>	716,55 BTU/heure (maximum) 90,42 BTU/heure (Mode allumé)
<b>C3422WE</b>	750,67 BTU/heure (maximum) 108,44 BTU/heure (Mode allumé)



# Assignations des broches

## Connecteur DP(entrée)

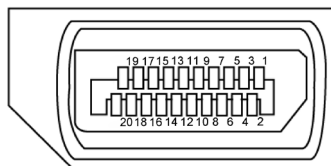

Numéro de broche	Coté à 20 broches du câble de signal connecté
1	ML3 (n)
2	MASSE
3	ML3 (p)
4	ML2 (n)
5	MASSE
6	ML2 (p)
7	ML1 (n)
8	MASSE
9	ML1 (p)
10	ML0 (n)
11	MASSE
12	ML0 (p)
13	CONFIG1
14	CONFIG2
15	CAN AUX (p)
16	MASSE
17	CAN AUX (n)
18	Détection connexion à chaud
19	Retour
20	DP_PWR





## Connecteur de sortie DP

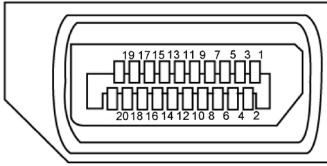

Numéro de broche	Coté à 20 broches du câble de signal connecté
1	ML0 (p)
2	MASSE
3	ML0 (n)
4	ML1 (p)
5	MASSE
6	ML1 (n)
7	ML2 (p)
8	MASSE
9	ML2 (n)
10	ML3 (p)
11	MASSE
12	ML3 (n)
13	CONFIG1
14	CONFIG2
15	CAN AUX (p)
16	MASSE
17	CAN AUX (n)
18	Détection connexion à chaud
19	Retour
20	DP_PWR



## Connecteur HDMI

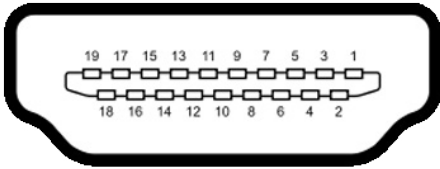

Numéro de broche	Coté à 19 broches du câble de signal connecté
1	TMDS DATA 2+
2	TMDS DATA 2 SHIELD
3	TMDS DATA 2-
4	TMDS DATA 1+
5	TMDS DATA 1 SHIELD
6	TMDS DATA 1-
7	TMDS DATA 0+
8	TMDS DATA 0 SHIELD
9	TMDS DATA 0-
10	TMDS CLOCK+
11	TMDS CLOCK SHIELD
12	TMDS CLOCK-
13	CEC
14	Reserved (N.C. on device)
15	DDC CLOCK (SCL)
16	DDC DATA (SDA)
17	DDC/CEC Ground
18	+5 V POWER
19	HOT PLUG DETECT



# USB Type-C Connector

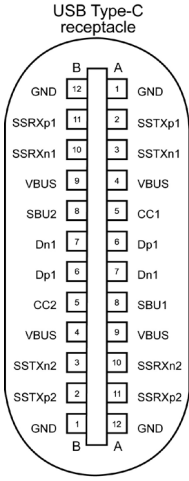



typically connected to a charger through a Type-C cable

Broche	signaux	Broche	signaux
A1	GND	B12	GND
A2	SSTXp1	B11	SSRXp1
A3	SSTXn1	B10	SSRXn1
A4	VBUS	B9	VBUS
A5	CC1	B8	SBU2
A6	Dp1	B7	Dn1
A7	Dn1	B6	Dp1
A8	SBU1	B5	CC2
A9	VBUS	B4	VBUS
A10	SSRXn2	B3	SSTXn2
A11	SSRXp2	B2	SSTXp2
A12	GND	B1	GND





## Interface Universal Serial Bus (USB)

Cette section vous donne des informations sur les ports USB qui sont disponibles sur le côté gauche de votre moniteur.

 **REMARQUE :** Jusqu'à 2 A sur le port USB aval (port avec l'icône de batterie ) avec des appareils compatibles Battery Charging Rev. 1.2 ; jusqu'à 0,9 A sur les autres ports USB aval; Jusqu'à 3 A sur le port USB type C en aval (le port avec l'icône ) avec des appareils compatibles 5V/3A.

Votre ordinateur dispose des ports USB suivants :

- 2 en amont - à l'arrière
- 4 en aval - 2 en bas, 2 à l'arrière.

Port de chargement électrique : les ports avec l'icône  batterie prennent en charge la capacité de chargement rapide de courant si l'appareil est compatible BC 1.2. Le port USB type C en aval avec l'icône  est compatible avec le courant de charge rapide si l'appareil est compatible 5V/3A.

 **REMARQUE:** Les ports USB du moniteur ne fonctionnent que lorsque le moniteur est allumé ou en mode veille. En mode veille, si le câble USB (type C vers type C) est branché, les ports USB peuvent fonctionner normalement. Sinon, suivez le réglage du paramètre OSD Autre chargement USB, si le réglage est « Activé en mode veille » alors le port USB fonctionnera normalement, autrement le port USB sera désactivé. Si vous éteignez puis rallumez le moniteur, les périphériques connectés peuvent prendre quelques secondes pour reprendre leur fonctionnement normal.

Vitesse de transfert	Débit	Consommation électrique maximum (chaque port)
super speed	5 Gbps	4,5 W
Haute vitesse	480 Mbps	2,5 W
Pleine vitesse	12 Mbps	2,5 W



### Port USB amont

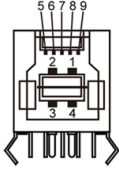

### Port USB aval

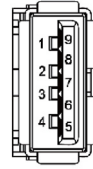

Numéro de broche	Nom du signal
<b>1</b>	VBUS
<b>2</b>	D-
<b>3</b>	D+
<b>4</b>	MASSE
<b>5</b>	StdB_SSTX-
<b>6</b>	StdB_SSTX+
<b>7</b>	MASSE_DRAIN
<b>8</b>	StdB_SSRX-
<b>9</b>	StdB_SSRX+
<b>Coque</b>	Blindage

Numéro de broche	Nom du signal
<b>1</b>	VBUS
<b>2</b>	D-
<b>3</b>	D+
<b>4</b>	MASSE
<b>5</b>	StdA_SSRX-
<b>6</b>	StdA_SSRX+
<b>7</b>	MASSE_DRAIN
<b>8</b>	StdA_SSTX-
<b>9</b>	StdA_SSTX+
<b>Coque</b>	Blindage



## Port RJ45 port (côté connecteur)

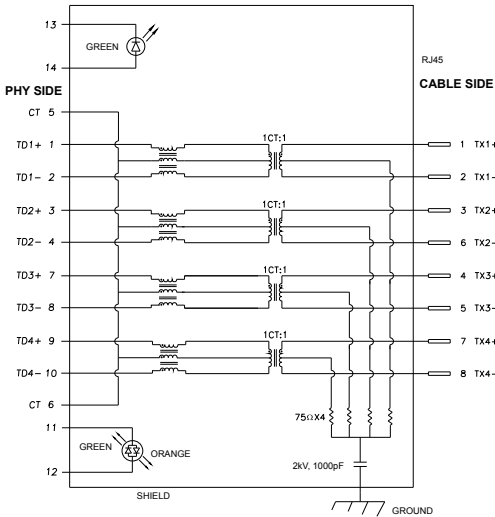

Broche	Nom du signal	Broche	Nom du signal
1	TD1 +	8	TD3 -
2	TD1 -	9	TD4 +
3	TD2 +	10	TD4 -
4	TD2 -	11	GREEN_ ORANGE
5	CT	12	GREEN_ ORANGE
6	CT	13	GREEN
7	TD3 +	14	GREEN

## Installation du pilote

Installez le pilote de contrôleur Ethernet GBE Realtek USB disponible pour votre système. Vous pouvez le télécharger à l'adresse <https://www.dell.com/support> dans la section « Pilotes et téléchargements ».

Débit de données réseau (RJ45) via USB-C avec 1000 Mb/s.

**REMARQUE :** Ce port LAN est conforme à la norme 1000Base-T IEEE 802.3az, prenant en charge le Pass-thru d'adresse Mac (imprimée sur l'étiquette du modèle), le Wake-on-LAN (WOL) à partir du mode veille (S3 uniquement) et la fonction Démarrage PXE ; ces 3 fonctionnalités dépendent des réglages du BIOS et de la version du système d'exploitation.



## État des LED du connecteur RJ45 :



LED	Couleur	Description
<b>LED droit</b>	Orange ou vert	"Indicateur de vitesse : • Orange allumé - 1000 Mbps • Vert allumé - 100 Mbps • Éteint - 10 Mbps"
<b>LED gauche</b>	Vert	Indicateur de lien / d'activité : • Clignotant - Activité sur le port. • Vert allumé - Lien en cours d'établissement. • Éteint - Le lien n'est pas établi.

**REMARQUE :** Le câble RJ45 n'est pas un accessoire offert en standard dans la boîte.



## Plug-and-Play

Vous pouvez installer le moniteur dans n'importe quel système compatible Plug-and-Play. Le moniteur fournit automatiquement au système informatique ses données étendues d'identification d'affichage (EDID) en utilisant les protocoles de canal de données d'affichage (DDC) afin que l'ordinateur puisse se configurer lui-même et optimiser les paramètres du moniteur. La plupart des installations de moniteurs sont automatiques; vous pouvez sélectionner différents paramètres si vous le souhaitez. Pour plus d'informations sur la modification des paramètres du moniteur, consultez [Utilisation du moniteur](#).

## Qualité du moniteur LCD et politique relative aux pixels défectueux

Au cours du processus de fabrication du moniteur LCD, il n'est pas rare qu'un ou plusieurs pixels se figent dans un état immuable. Ils sont difficiles à voir et n'affectent ni la qualité d'affichage ni l'utilisabilité. Pour plus d'informations sur la politique relative aux pixels défectueux du moniteur LCD, consultez le site d'assistance Dell à l'adresse : <https://www.dell.com/pixelguidelines>.





# Ergonomie

△ **ATTENTION : Une utilisation incorrecte ou prolongée du clavier peut entraîner des blessures.**

△ **ATTENTION : La visualisation de l'écran du moniteur pendant des périodes prolongées peut entraîner une fatigue oculaire.**

Pour plus de confort et d'efficacité, respectez les consignes suivantes lors de la configuration et de l'utilisation de votre poste de travail informatique :

- Placez votre ordinateur de sorte que le moniteur et le clavier soient directement devant vous lorsque vous travaillez. Des étagères spéciales sont disponibles dans le commerce afin de vous aider à positionner correctement votre clavier.
- Pour réduire le risque de fatigue oculaire et de douleur au niveau du cou / des bras / du dos / des épaules lors de l'utilisation du moniteur pendant de longues périodes, nous vous suggérons de :
  1. Réglez la distance de l'écran entre 20 et 28 pouces (50 - 70 cm) par rapport à vos yeux.
  2. Clignez fréquemment pour hydrater vos yeux ou humidifiez vos yeux avec de l'eau après une utilisation prolongée du moniteur.
  3. Faire des pauses régulières et fréquentes de 20 minutes toutes les deux heures.
  4. Regarder loin de votre moniteur et fixer un objet éloigné à 20 pieds de distance pendant au moins 20 secondes pendant les pauses.
  5. Faites des étirements pour libérer la tension dans le cou, les bras, le dos et les épaules durant les pauses.
- Assurez-vous que l'écran du moniteur est au niveau des yeux ou légèrement plus bas quand vous êtes assis devant le moniteur.
- Ajustez l'inclinaison du moniteur, son contraste et les paramètres de luminosité.
- Réglez l'éclairage ambiant autour de vous (par exemple les plafonniers, les lampes de bureau et les rideaux ou stores sur les fenêtres alentours) afin de minimiser les reflets sur l'écran du moniteur.
- Utilisez une chaise qui offre un bon soutien dans le bas du dos.
- Maintenez vos avant-bras horizontaux avec vos poignets en position neutre et confortable lorsque vous utilisez le clavier ou la souris.
- Laissez toujours de la place pour reposer vos mains lorsque vous utilisez le clavier ou la souris.
- Laissez vos bras reposer naturellement des deux côtés.
- Assurez-vous que vos pieds sont posés à plat sur le sol.
- Lorsque vous êtes assis, assurez-vous que le poids de vos jambes repose sur vos pieds et non sur la partie avant de votre siège. Réglez la hauteur de votre chaise ou utilisez un repose-pieds si besoin afin de maintenir une bonne posture.



- Variez vos activités de travail. Essayez d'organiser votre travail de manière à ne pas avoir à rester assis pour travailler pendant de longues périodes. Essayez de vous tenir debout ou de vous lever pour vous promener à intervalles réguliers.
- Évitez que la zone sous votre bureau soit obstruée ou que des câbles ou cordons d'alimentation entravent le confort de votre assise ou présentent un risque de chute potentielle.

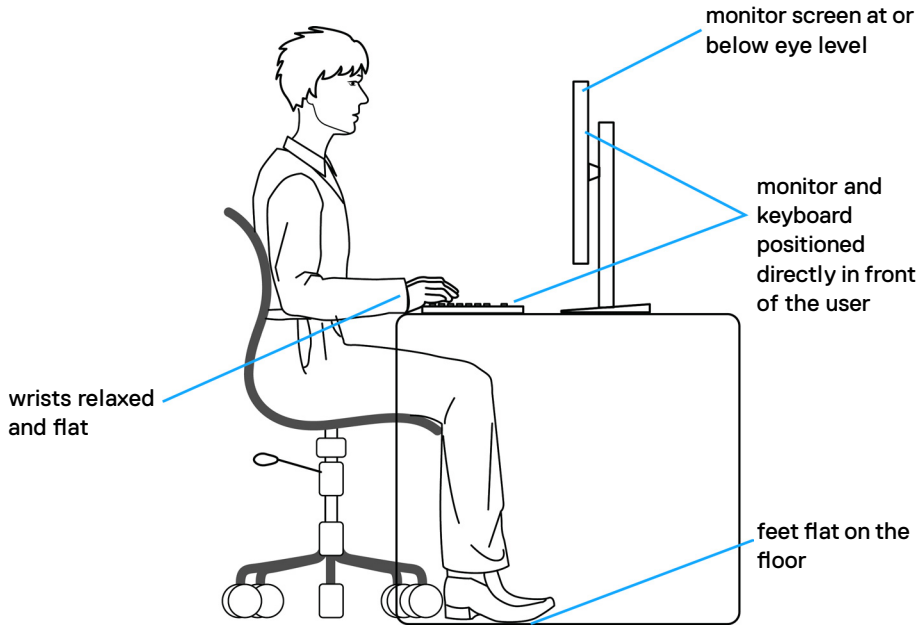

# Manipuler et déplacer votre écran

Pour vous assurer de manipuler le moniteur en sécurité lorsque vous le soulevez ou le déplacez, suivez les instructions ci-dessous :

- Avant de déplacer ou de soulever le moniteur, éteignez votre ordinateur et le moniteur.
- Débranchez tous les câbles du moniteur.
- Placez le moniteur dans la boîte d'origine avec les matériaux d'emballage d'origine.
- Tenez fermement le bord inférieur et la tranche du moniteur sans appliquer de pression excessive en soulevant ou en déplaçant le moniteur.

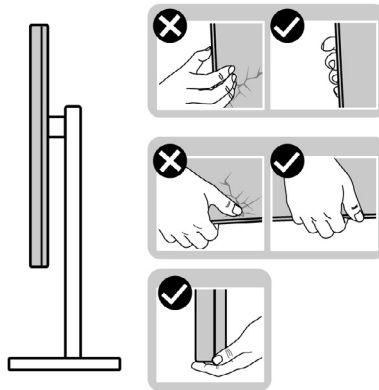

- Lorsque vous soulevez ou déplacez le moniteur, assurez-vous que l'écran est face à vous et n'appuyez pas sur la zone d'affichage afin d'éviter les rayures ou les dommages.

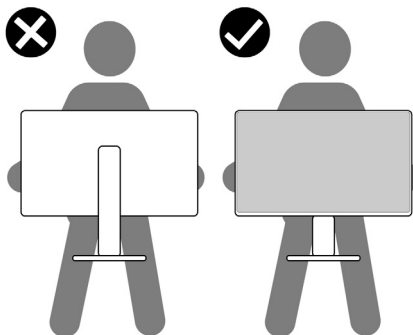

- Lorsque vous transportez le moniteur, évitez tout choc ou vibration brusque.



- Lorsque vous soulevez ou déplacez le moniteur, ne le retournez pas en le tenant par le socle ou la colonne. Cela peut endommager accidentellement le moniteur ou provoquer des blessures personnelles.

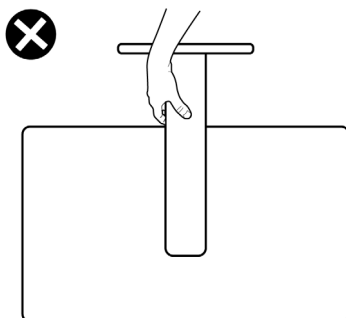

## Consignes de maintenance

### Nettoyage de votre moniteur

- ⚠ **AVERTISSEMENT** : Avant de nettoyer le moniteur, débranchez le câble d'alimentation du moniteur de la prise de courant.
- ⚠ **ATTENTION** : Lisez et respectez les **Consignes de sécurité** avant de nettoyer le moniteur.



Pour les meilleures pratiques, suivez les instructions de la liste ci-dessous lors du déballage, du nettoyage ou de la manipulation de votre moniteur :

- Pour nettoyer votre écran antistatique, humidifiez légèrement un chiffon doux et propre avec de l'eau. Si possible, utilisez un chiffon ou une solution de nettoyage d'écran adapté au revêtement antistatique. Ne pas utiliser de diluant, de benzène, d'ammoniac, de décapant abrasif ni d'air comprimé.
- Utilisez un chiffon doux légèrement humidifié pour nettoyer le moniteur. Évitez d'utiliser des détergents, car certains détergents laissent un film laiteux sur le moniteur.
- Si vous remarquez de la poudre blanche lorsque vous déballez votre moniteur, essuyez-la avec un chiffon.
- Manipulez votre moniteur avec précaution car un moniteur de couleur foncée peut se rayer et présenter des marques blanches plus qu'un moniteur de couleur claire.
- Pour aider à maintenir la meilleure qualité d'image sur votre moniteur, utilisez un économiseur d'écran dynamique et éteignez votre moniteur en l'absence d'utilisation.



# Configuration de votre moniteur

## Raccordement du socle

-  **REMARQUE :** La colonne et la base du socle sont détachées lorsque le moniteur est expédié de l'usine.
-  **REMARQUE :** Les instructions suivantes s'appliquent uniquement au socle fourni avec votre moniteur. Si vous raccordez un socle que vous avez acheté auprès d'une autre source, suivez les instructions d'installation fournies avec le socle.

### Pour fixer le socle du moniteur :

1. Alignez et placez la colonne sur la base du socle.
2. Ouvrez la poignée à vis au bas de la base du socle et tournez-la dans le sens horaire pour fixer l'ensemble socle.
3. Refermez la poignée à vis.

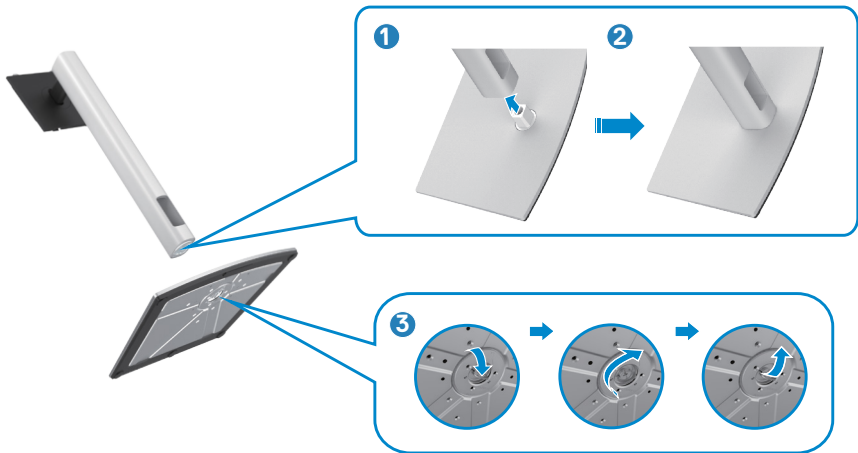

4. Ouvrez le capot de protection du moniteur pour accéder à l'emplacement VESA du moniteur.



5. Faites glisser les ergots de la colonne dans les fentes du capot arrière de l'écran et appuyez sur le socle pour le mettre en position.



6. Tenez la colonne et soulevez délicatement le moniteur, puis placez-le sur une surface plane.



**REMARQUE :** Tenez fermement la colonne lorsque vous soulevez le moniteur afin d'éviter tout dommage accidentel.

7. Soulevez le capot de protection du moniteur.



# Utilisation de l'inclinaison, de la rotation et de l'extension verticale

**REMARQUE:** Les instructions suivantes s'appliquent uniquement au socle fourni avec votre moniteur. Si vous raccordez un socle que vous avez acheté auprès d'une autre source, suivez les instructions d'installation fournies avec le socle.

## Inclinaison, rotation et extension verticale

Avec le socle fixé au moniteur, vous pouvez incliner le moniteur pour obtenir l'angle de vision le plus confortable.

### C2422HE

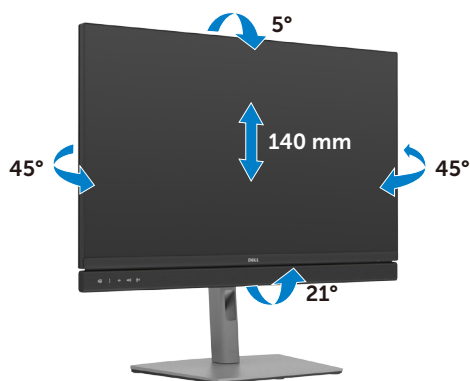

### C2722DE

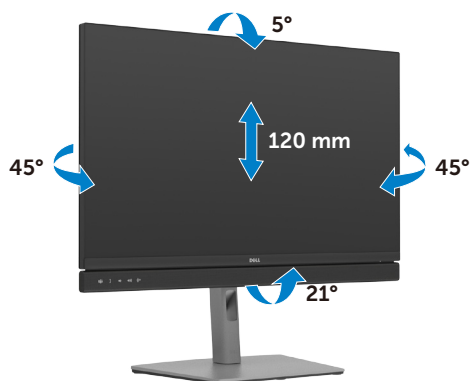



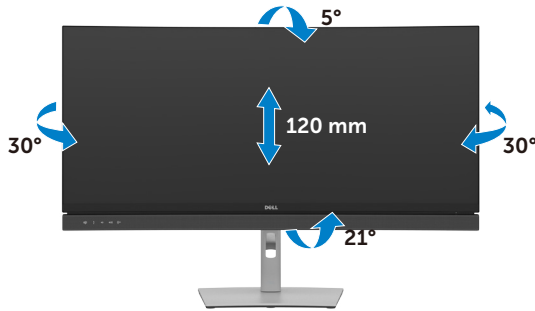

**REMARQUE :** Le socle est détaché lorsque le moniteur est expédié de l'usine.

## Rotation de l'affichage (C2422HE/C2722DE uniquement)

Avant de faire pivoter l'écran, déployez-le verticalement jusqu'au sommet de la colonne, puis inclinez-le au maximum vers l'arrière pour éviter de heurter le bord inférieur de l'écran.



**REMARQUE :** Pour basculer le paramètre d'affichage de votre ordinateur Dell entre paysage et portrait lors de la rotation de l'écran, téléchargez et installez le dernier pilote graphique. Pour télécharger, allez dans <https://www.dell.com/support/drivers> et recherchez le pilote approprié.

**REMARQUE :** Lorsque l'écran est en mode portrait, vous pouvez constater une dégradation des performances pendant l'utilisation d'applications graphiquement intensives telles que les jeux 3D.



# Configuration des paramètres d'affichage sur votre ordinateur après rotation (C2422HE/ C2722DE uniquement)

Après avoir fait pivoter l'écran, effectuez la procédure ci-dessous afin de configurer les paramètres d'affichage sur votre ordinateur.

 **REMARQUE** : Si vous utilisez le moniteur avec un ordinateur autre que Dell, consultez le site Web du fabricant de la carte graphique ou le site Web du fabricant de votre ordinateur pour savoir comment faire pivoter le contenu de votre écran.

## Pour configurer les Paramètres d'affichage :

1. Cliquez droit sur le **Desktop (Bureau)** et cliquez sur **Propriétés (Propriétés)**.
2. Sélectionnez l'onglet **Settings (Paramètres)** et cliquez sur **Advanced (Avancés)**.
3. Si vous avez une carte graphique AMD, sélectionnez l'onglet **Rotation** et réglez la rotation préférée.
4. Si vous avez une carte graphique **nVidia**, cliquez sur l'onglet **nVidia**, dans la colonne de gauche sélectionnez **NVRotate**, puis sélectionnez la rotation préférée.
5. Si vous avez une carte graphique Intel®, sélectionnez l'onglet **Intel graphics**, cliquez sur **Graphic Properties (Propriétés graphiques)**, sélectionnez l'onglet **Rotation**, et réglez la rotation préférée.

 **REMARQUE** : Si vous ne voyez pas l'option de rotation ou qu'elle ne fonctionne pas correctement, allez dans <https://www.dell.com/support> et téléchargez le dernier pilote pour votre carte graphique.



## Utilisation de la webcam du moniteur

Lorsque vous souhaitez utiliser la webcam et le microphone intégrés du moniteur, appuyez sur le module de la webcam, puis relâchez. Le module de la webcam sortira.

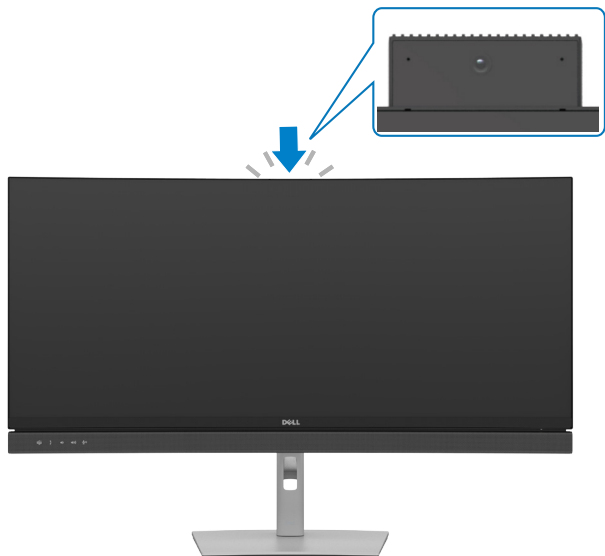

# Brancher votre moniteur

**⚠ AVERTISSEMENT :** Avant de commencer l'une des procédures de cette section, suivez les [Consignes de sécurité](#).

## Pour connecter votre moniteur à un ordinateur :

1. Éteignez votre ordinateur.
2. Branchez le câble DisplayPort ou USB, et le câble USB type C de votre moniteur à l'ordinateur.
3. Allumez votre moniteur.
4. Sélectionnez la bonne source d'entrée dans le menu OSD de votre moniteur et allumez ensuite votre ordinateur.

**REMARQUE :** C2422HE/C3422WE est réglé par défaut sur DisplayPort 1.2, C2722DE est réglé par défaut sur DisplayPort 1.4. Une carte graphique DisplayPort 1.1 peut ne pas afficher normalement. Veuillez vous reporter aux « [Problèmes spécifiques au produit – Pas d'image lors de l'utilisation d'une connexion DP vers le PC](#) » pour modifier le réglage par défaut.

## Connexion du câble HDMI (en option)

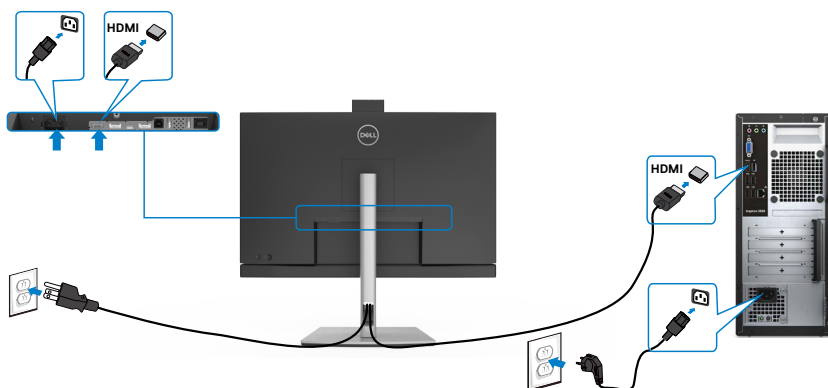

## Connexion du câble DP

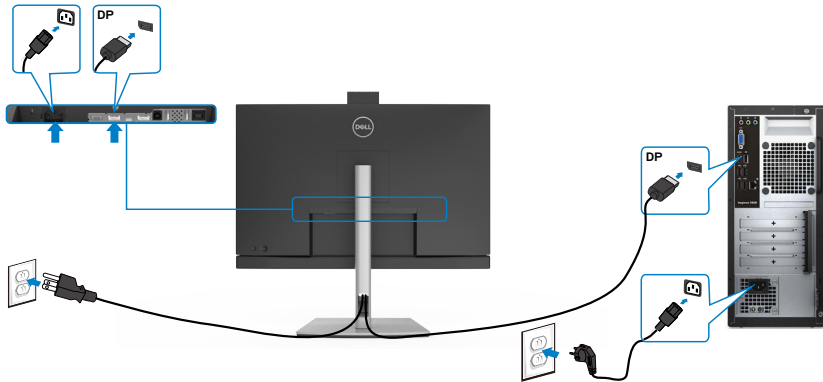

## Connexion de l'écran pour la fonction DP Multi- Transport Stream (MST) (C2422HE/C2722DE uniquement)

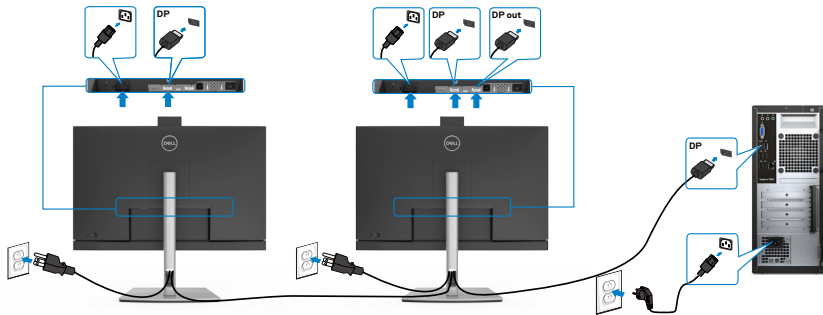

- REMARQUE :** supporte la fonction DP MST. Pour pouvoir utiliser cette fonction, votre carte vidéo PC doit être certifiée DP1,2 avec l'option MST.
- REMARQUE :** Retirez le bouchon en caoutchouc lors de l'utilisation du connecteur de sortie DP.



## Connexion du câble USB

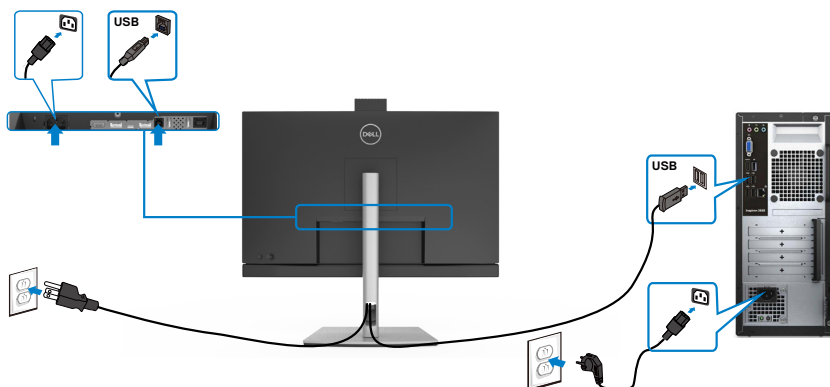

## Brancher le câble USB type-C

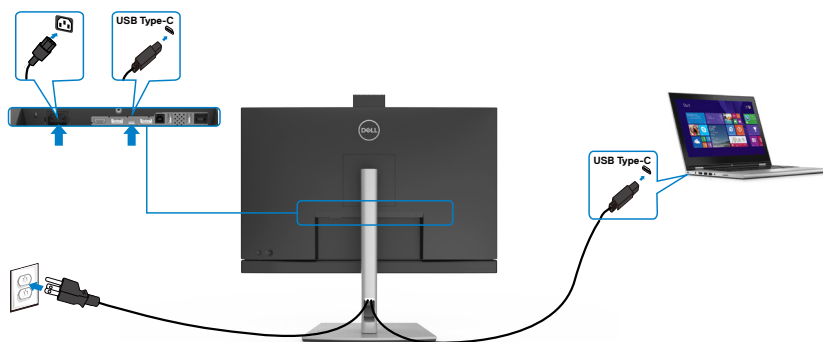

Le port USB Type-C de votre moniteur :

- Peut être utilisé comme USB type C, DisplayPort 1.4 (C2722DE) or DisplayPort 1.2 (C2422HE/C3422WE), alternativement.
- Prend en charge USB Power Delivery (PD), avec des profils jusqu'à 90 W.

**REMARQUE : Indépendamment de la puissance nécessaire/ consommation électrique réelle de votre ordinateur portable ou de l'autonomie restante dans votre batterie, le moniteur Dell C2422HE/ C2722DE/C3422WE est conçu pour fournir une alimentation électrique pouvant atteindre 90 W à votre ordinateur portable.**

Puissance nominale (sur les ordinateurs portables dotés d'USB Type-C avec PowerDelivery)	Puissance de chargement maximum
45 W	45 W
65 W	65 W
90 W	90 W
130 W	Non pris en charge



## Connexion de l'écran pour la fonction USB-C Multi- Transport Stream (MST) (C2422HE/C2722DE uniquement)

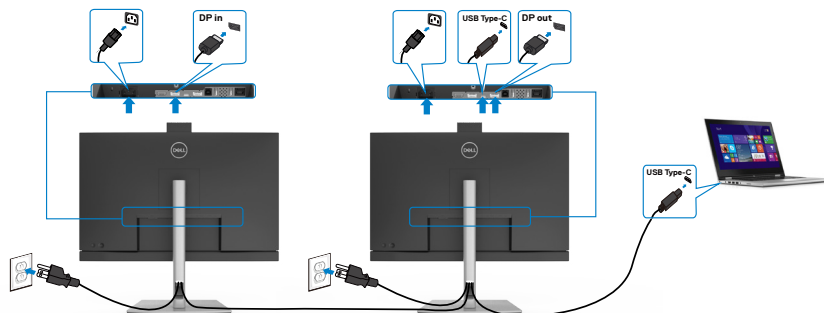

**REMARQUE :** Le nombre maximum d'C2422HE/C2722DE pris en charge via MST dépend de la bande passante de la source USB-C. Veuillez consulter "[problèmes spécifiques au produit – Aucune image en utilisant USB-C MST](#)".

**REMARQUE :** Retirez le bouchon en caoutchouc lors de l'utilisation du connecteur de sortie DP.

## Connexion du moniteur avec le câble RJ45 (optionnel)

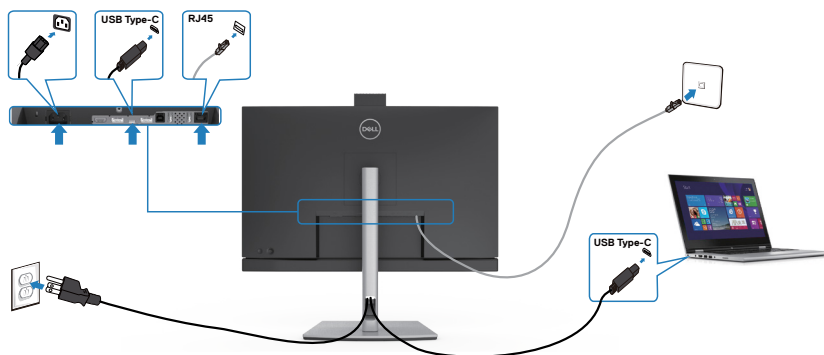

# Dell Power Button Sync (DPBS)

- Le moniteur C2422HE/C2722DE/C3422WE est conçu avec la fonction Dell Power Button Sync (DPBS) pour vous permettre de contrôler l'état d'alimentation du PC avec le bouton d'alimentation du moniteur. Cette fonction est compatible avec la plate-forme Dell OptiPlex 7090/3090 Ultra et n'est prise en charge que par l'interface USB-C.

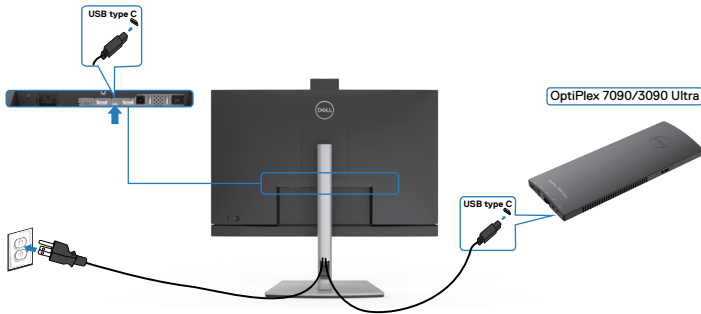

- Pour vous assurer que la fonction DPBS fonctionne la première fois, vous devez d'abord effectuer les étapes suivantes dans le **Control Panel (Panneau de configuration)** de la plateforme Dell OptiPlex 7090/3090 Ultra.

Allez dans le **Control Panel (Panneau de configuration)**.

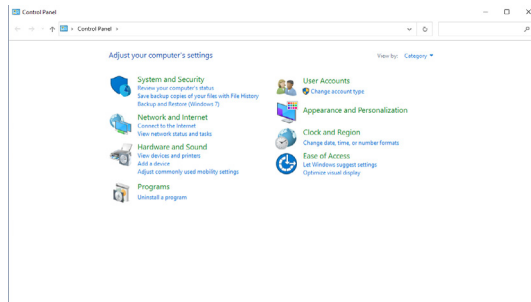



## Sélectionnez **Hardware and Sound (Matériel et son)**, puis **Power Options (Options d'alimentation)**.

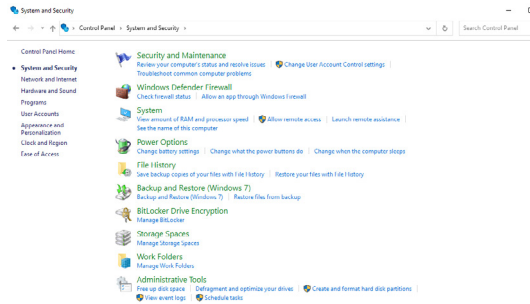

## Allez dans **System Settings (Paramètres du système)**.

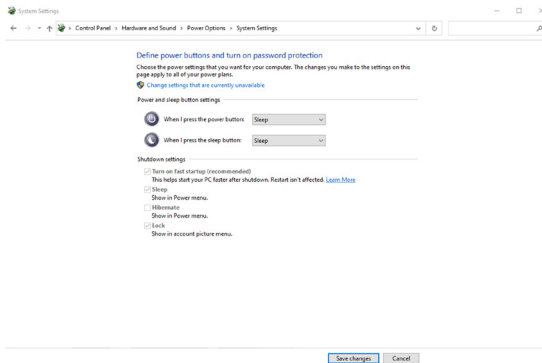

Dans le menu déroulant **When I press the power button (Lorsque j'appuie sur le bouton d'alimentation)**, il y aura plusieurs options que vous pouvez sélectionner : **Do nothing/Sleep/Hibernate/Shut down (Ne rien faire/Sommeil/Hiberner/Éteindre)**, vous pouvez choisir **Sleep/Hibernate/Shut down (Sommeil/Hiberner/Éteindre)**.

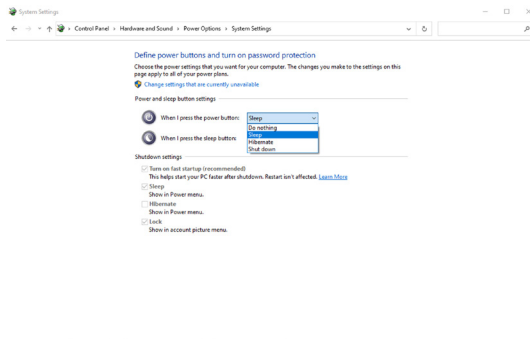

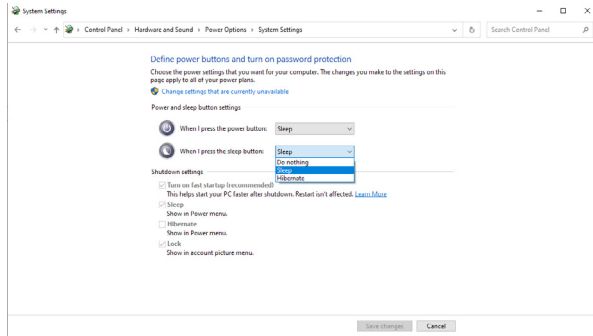

**REMARQUE :** Ne choisissez pas **Do nothing (Ne rien faire)**, sinon le bouton d'alimentation du moniteur ne pourra pas se synchroniser avec l'état d'alimentation du PC.

## Connexion du moniteur avec DPBS pour la première fois

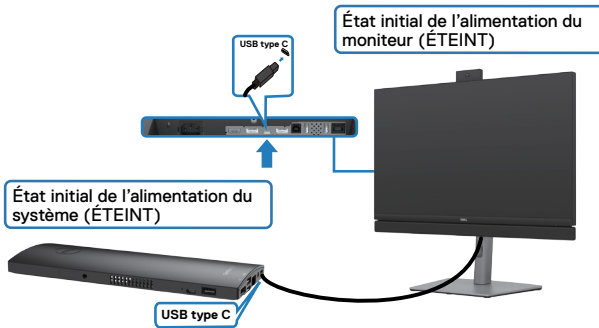

La première fois que vous utilisez la fonction DPBS, veuillez suivre les étapes suivantes :

1. Assurez-vous que le PC et le moniteur sont bien éteints.
2. Branchez le câble USB type C du PC sur le moniteur.
3. Appuyez sur le bouton d'alimentation du moniteur pour l'allumer.
4. Le moniteur et le PC s'allumeront ensemble après quelques instants. Attendez un moment (environ 6 secondes) et l'ordinateur et le moniteur s'éteindront tous deux.
5. Appuyez sur le bouton d'alimentation du moniteur ou sur le bouton d'alimentation du PC, le PC et le moniteur s'allumeront ensemble. L'état d'alimentation du PC est synchronisé avec le bouton d'alimentation du moniteur.



**REMARQUE :** Lorsque le moniteur et le PC sont les deux éteints la première fois, il est recommandé d'allumer d'abord le moniteur, puis de brancher le câble USB type C entre l'ordinateur et le moniteur.

**REMARQUE :** Vous pouvez alimenter la plate-forme OptiPlex 7090/3090 Ultra en utilisant la prise d'adaptateur CC. Vous pouvez également alimenter la plate-forme OptiPlex 7090/3090 Ultra avec le câble USB-C du moniteur via Power Delivery (PD) ; veuillez régler la fonction de chargement USB-C sur Allumé en mode Éteint.

## Utilisation de la fonction DPBS

Lorsque vous appuyez sur le bouton d'alimentation du moniteur ou du PC, l'état du moniteur / PC est le suivant :

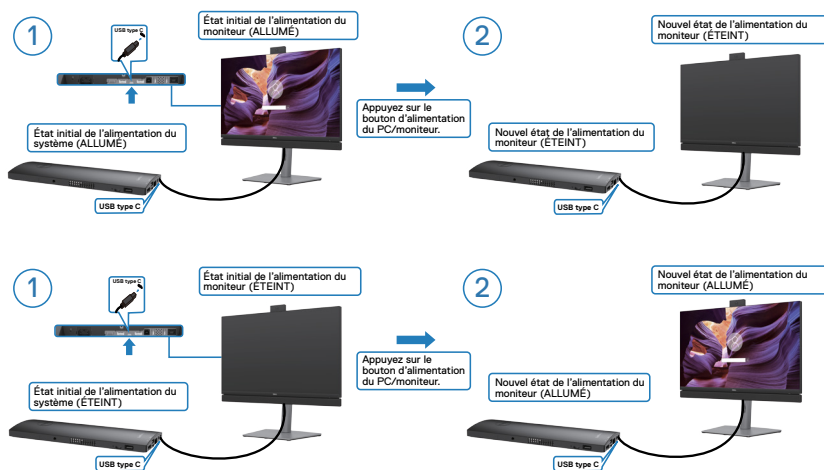

Lorsque le moniteur et le PC sont les deux allumés, si vous appuyez sur le bouton d'alimentation du moniteur pendant 4 secondes, l'écran vous demandera si vous souhaitez éteindre l'ordinateur.

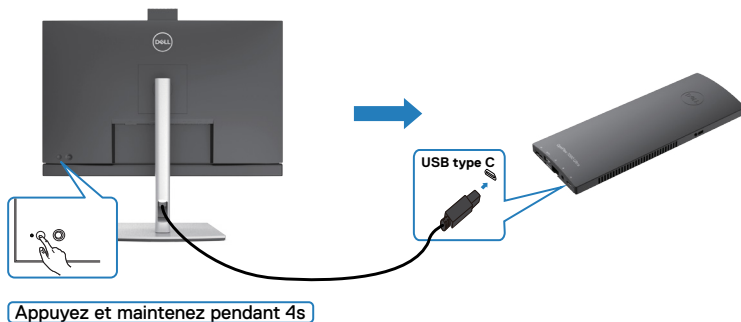

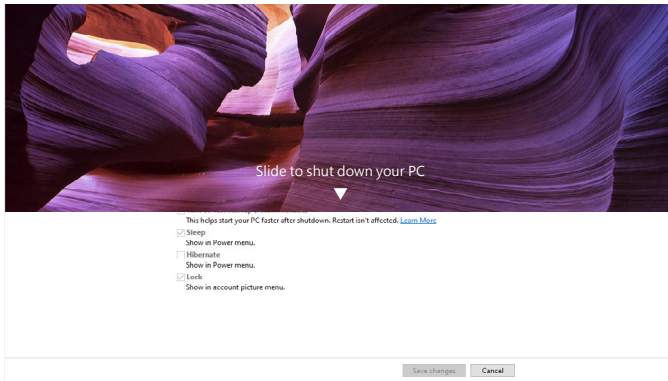

Lorsque le moniteur et le PC sont les deux allumés, si vous **press and hold 10 seconds on monitor power button (appuyez sur le bouton d'alimentation du moniteur pendant 10 secondes)**, le PC s'éteint.

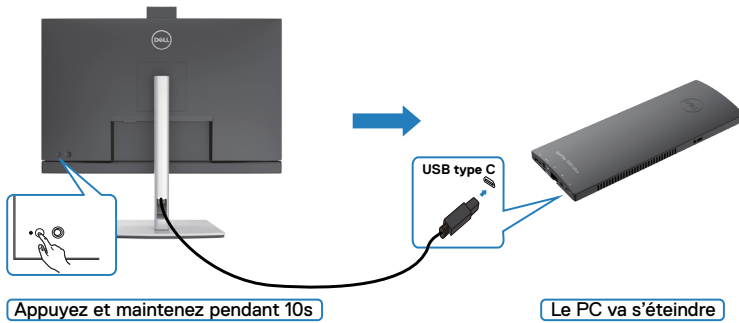

# Connexion du moniteur avec la fonction USB-C Multi-Stream Transport (MST) (C2422HE/C2722DE uniquement)

Un PC est connecté à deux moniteurs dans un état d'alimentation initialement éteint, et l'état d'alimentation du PC est synchronisé avec le bouton d'alimentation du moniteur 1. Lorsque vous appuyez sur le bouton d'alimentation du moniteur 1 ou du PC, le moniteur 1 et le PC s'allument les deux. En même temps, le moniteur 2 reste éteint. Vous devez appuyer manuellement sur le bouton d'alimentation du moniteur 2 pour l'allumer.

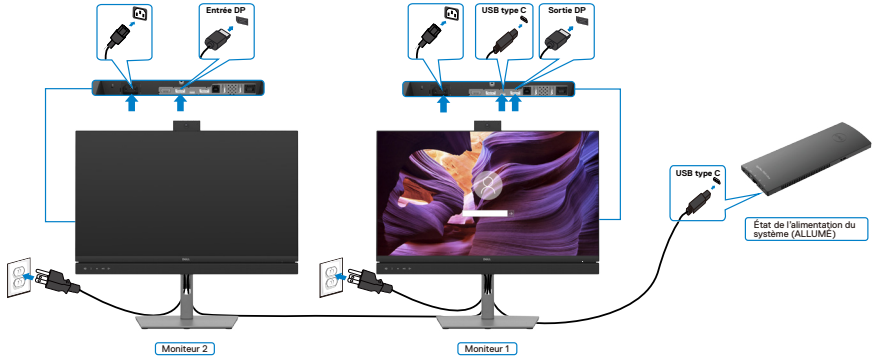

Similairement, un PC est connecté à deux moniteurs dans un état d'alimentation initialement allumé, et l'état d'alimentation du PC est synchronisé avec le bouton d'alimentation du moniteur 1. Lorsque vous appuyez sur le bouton d'alimentation du moniteur 1 ou du PC, le moniteur 1 et le PC s'éteignent les deux. En même temps, le moniteur 2 reste en mode Veille. Vous devez appuyer manuellement sur le bouton d'alimentation du moniteur 2 pour l'éteindre.

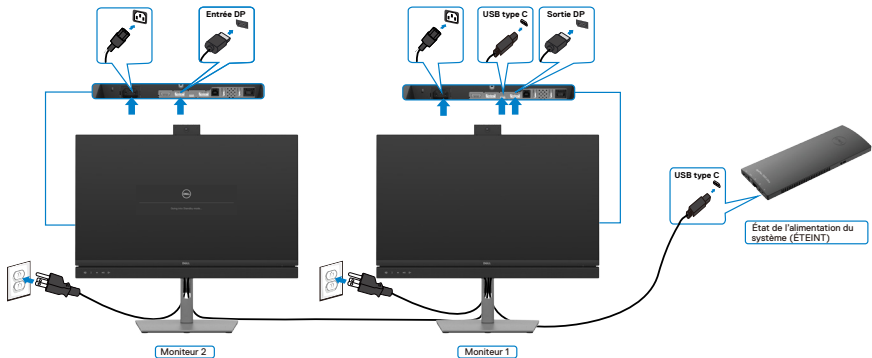

# Connexion du moniteur avec USB-C

La plateforme Dell OptiPlex 7090 Ultra dispose de deux ports USB-C, pour que l'état d'alimentation des moniteurs 1 et 2 puisse être synchronisé avec le PC.

Lorsque l'ordinateur et les deux moniteurs sont tous allumés, il suffit d'appuyer sur le bouton d'alimentation du moniteur 1 ou du moniteur 2 pour éteindre le PC, le moniteur 1 et le moniteur 2.

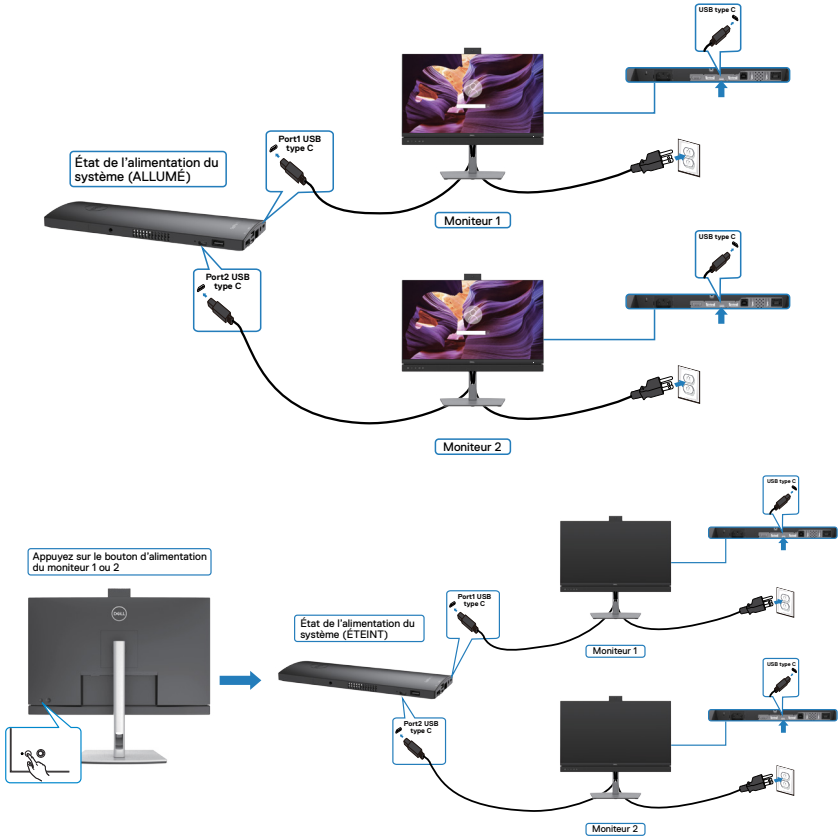

Assurez-vous de régler **USB-C Charging (Chargement USB-C)** sur Allumé en mode Éteint. Lorsque l'ordinateur et les deux moniteurs sont tous éteints, il suffit d'appuyer sur le bouton d'alimentation du moniteur 1 ou du moniteur 2 pour allumer le PC, le moniteur 1 et le moniteur 2.

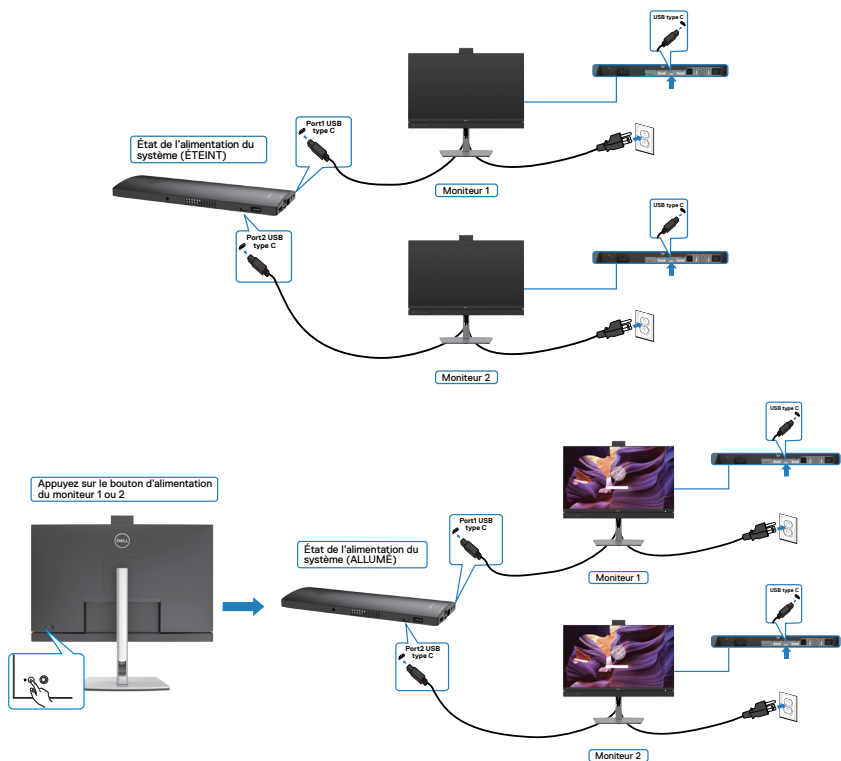

## Gestion de vos câbles



Après avoir connecté tous les câbles nécessaires à votre moniteur et à votre ordinateur, (consultez [Connexion de votre moniteur](#) pour le branchement) organisez tous les câbles comme indiqué ci-dessus.

## Sécurisation de votre moniteur à l'aide d'un antivol Kensington (en option)

La fente de verrouillage de sécurité est située au bas du moniteur. (Reportez-vous à [Fente de verrouillage de sécurité](#))

Pour plus d'informations sur l'utilisation d'un antivol Kensington (vendu séparément), consultez la documentation fournie avec l'antivol.

Attachez votre moniteur à une table à l'aide de l'antivol Kensington.

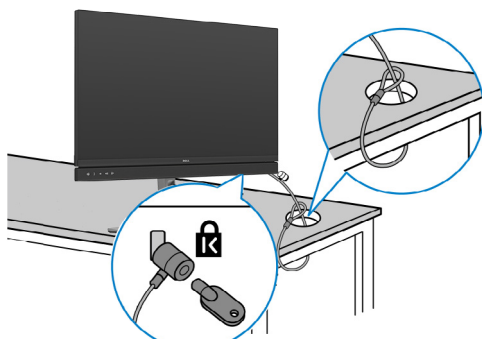

 **REMARQUE : L'image est uniquement à des fins d'illustration. L'aspect de l'antivol peut varier.**





# Démonter le socle du moniteur

**△ ATTENTION :** Pour éviter les rayures sur l'écran LCD lors du démontage du socle, assurez-vous que le moniteur est placé sur une surface douce et propre.

**📎 REMARQUE :** Les instructions suivantes s'appliquent uniquement au socle fourni avec votre moniteur. Si vous raccordez un socle que vous avez acheté auprès d'une autre source, suivez les instructions d'installation fournies avec le socle.

## Pour retirer le socle :

1. Placez le moniteur sur un linge ou un coussin doux.
2. Maintenez enfoncé le bouton de dégagement du socle.
3. Soulevez le socle et éloignez-le du moniteur.

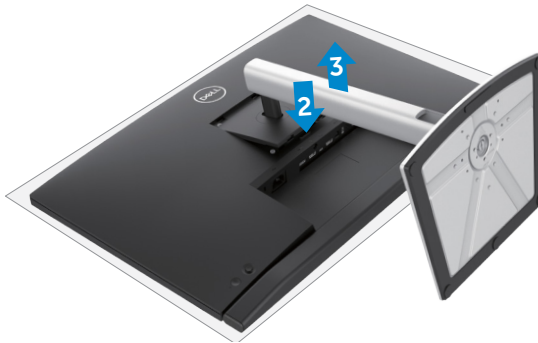

## Montage mural (en option)

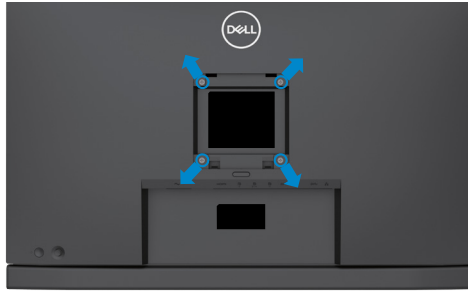

**REMARQUE : Utilisez des vis M4 x 11 mm pour relier le moniteur au kit de montage mural.**

Consultez les instructions fournies avec le kit de montage mural compatible VESA.

1. Placez le moniteur sur un linge ou un coussin doux, sur une table stable et plane.
2. Retirez le socle.
3. Utilisez un tournevis cruciforme pour retirer les quatre vis retenant le couvercle en plastique.
4. Fixez le support de montage du kit de montage mural sur le moniteur.
5. Installez le moniteur au mur en suivant la documentation fournie avec le kit de montage mural.

**REMARQUE : À utiliser uniquement avec un support de montage mural homologué UL, CSA ou GS, pour une capacité de charge / poids minimale de 17,32 kg (38,40 lb) (C2422HE) / 22,96 kg (50,80 lb) (C2722DE) / 29,20 kg (64,24 lb) (C3422WE).**



# Utilisation du moniteur

## Mettre le moniteur sous tension

Appuyez sur le bouton  pour mettre le moniteur sous tension.

## Utilisation de la commande joystick

Utilisez la commande joystick à l'arrière du moniteur pour effectuer les réglages de l'OSD.

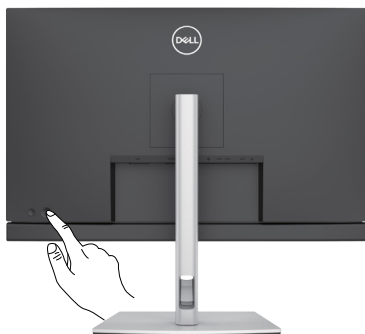

1. Appuyez sur le bouton du joystick pour lancer le menu principal de l'OSD.
2. Déplacez le Joystick vers le haut / bas / la gauche / droite pour passer d'un choix à l'autre.
3. Réappuyez sur le bouton du joystick pour confirmer les réglages et quitter.

---

### Joystick Description



- Lorsque le menu OSD est activé, appuyez sur le bouton pour confirmer la sélection ou enregistrer les paramètres.
- Lorsque le menu OSD est désactivé, appuyez sur le bouton pour lancer le menu principal de l'OSD. Consultez [Accéder au système de menus](#).



- Pour la navigation directionnelle à 2 sens (droite et gauche).
  - Déplacez vers la droite ouvrir le sous-menu.
  - Déplacez vers la gauche pour quitter le sous-menu.
  - Augmente (droite) ou diminue (gauche) les paramètres de l'élément de menu sélectionné.
- 







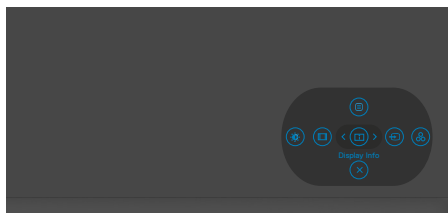

- Pour la navigation directionnelle à 2 sens (haut et bas).
- Bascule entre les éléments de menu.
- Augmente (haut) ou diminue (bas) les paramètres de l'élément de menu sélectionné.

## Utilisation des commandes en face arrière

Utilisez le joystick à l'arrière du moniteur pour régler les paramètres d'affichage. Lorsque vous utilisez les boutons pour régler les paramètres, l'OSD affiche les valeurs numériques des paramètres à mesure qu'elles changent.



Le tableau suivant décrit les boutons de la face arrière :

Bouton de la face arrière	Description
1  <b>Menu</b>	Utilisez ce bouton de <b>Menu</b> pour lancer l'affichage à l'écran (OSD) et sélectionner le menu OSD. Consultez <a href="#">Accéder au système de menus</a> .
2  <b>Display Info (Info sur l'écran)</b>	Utilisez ce bouton pour choisir parmi une liste <b>Display Info (Info sur l'écran)</b> .
3  <b>Input Source (Source entrée)</b>	Utilisez ce bouton pour choisir dans une liste de <b>Input Source (sources d'entrée)</b> .
4  <b>Preset Modes (Modes prédéfinis)</b>	Utilisez ce bouton pour choisir dans une liste de modes de couleurs prédéfinis.



Bouton de la face arrière	Description
5  <b>Brightness/Contrast (Luminosité / Contraste)</b>	Pour accéder directement aux curseurs de réglage de <b>Brightness/Contrast (Luminosité / Contraste)</b> .
6  <b>Aspect Ratio (Proportions)</b>	Utilisez ce bouton pour choisir parmi une liste <b>Aspect Ratio (Proportions)</b> .
7  <b>Exit (Quitter)</b>	Utilisez ce bouton pour revenir au menu principal ou <b>Exit (quitter)</b> le menu principal de l'OSD.



# Utilisation de la fonction de verrou du menu à l'écran

Vous pouvez verrouiller les boutons de commande du panneau frontal afin d'empêcher l'accès au menu OSD et/ou au bouton d'alimentation.

## Utilisez le menu Verrouillage pour verrouiller le(s) bouton(s).

1. Sélectionnez l'une des options suivantes :

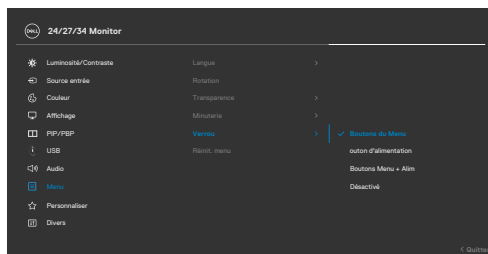

2. Le message suivant apparaît.

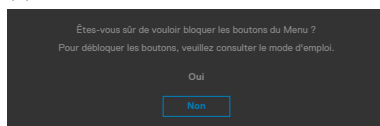





3. Sélectionnez Oui pour verrouiller les boutons. Une fois qu'ils sont verrouillés, l'icône de verrouillage s'affiche lorsque les boutons de commande sont appuyés

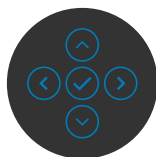
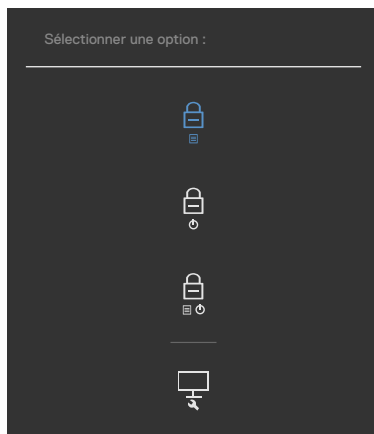

## Utilisez le joystick pour verrouiller le(s) bouton(s).

Appuyez sur le joystick de navigation gauche, un menu apparaîtra sur l'écran.







Options	Description
1  <b>Verrou des boutons de menu</b>	Choisissez cette option pour verrouiller l'utilisation du menu OSD.
2  <b>Verrou des boutons d'alimentation</b>	Choisissez cette option pour verrouiller le bouton d'alimentation. Cela empêchera d'utiliser le bouton d'alimentation pour éteindre le moniteur.
3  <b>Verrou des boutons d'alimentation et de menu</b>	Utilisez cette option pour verrouiller le menu OSD et le bouton d'alimentation pour éteindre le moniteur.
4  <b>Diagnostics intégrés</b>	Utilisez cette option pour exécuter les diagnostics intégrés, consultez <a href="#">Diagnostics intégrés</a> .

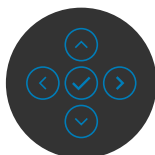
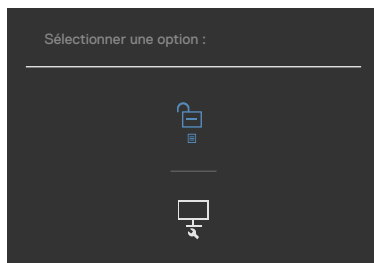

## Pour déverrouiller le(s) bouton(s) :

Appuyez sur le joystick de navigation gauche pendant quatre secondes jusqu'à ce qu'un menu apparaisse sur l'écran. Le tableau suivant décrit les options de déverrouillage des boutons de commande du panneau frontal.



Options	Description
1  <b>Déverrouillage des boutons du menu</b>	Utilisez cette option pour déverrouiller le fonctionnement du menu OSD.
2  <b>Déverrouillage du bouton d'alimentation</b>	Utilisez cette option pour déverrouiller le bouton d'alimentation pour éteindre le moniteur.
3  <b>Déverrouillage des boutons du menu et du bouton d'alimentation</b>	Utilisez cette option pour déverrouiller le menu OSD et le bouton d'alimentation pour éteindre le moniteur.







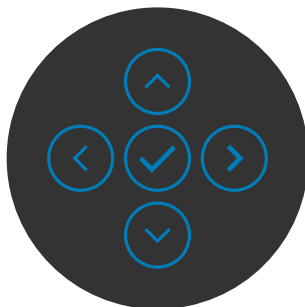

## Bouton- du panneau frontal

Utilisez les boutons à l'avant du moniteur pour régler les paramètres de l'image.



Bouton du-panneau frontal	Description
1   <b>Haut</b> <b>Bas</b>	Utilisez les boutons Haut (augmenter) et Bas (réduire) pour régler des éléments du menu OSD.
2  <b>Précédent</b>	Utilisez le bouton <b>Précédent</b> pour retourner au menu précédent.
3  <b>Suivant</b>	Utilisez le bouton <b>Suivant</b> pour aller au niveau suivant ou pour sélectionner une option.
 <b>Cocher</b>	Utilisez le bouton <b>Cocher</b> pour confirmer votre sélection.



# Utilisation du menu à l'écran (OSD)

## Accéder au système de menus

Icône	Menu et sous-menus	Description
	<b>Brightness/ Contrast</b> (Luminosité / Contraste)	Utilisez ce menu pour activer réglage de la luminosité / du contraste. 
		
	<b>Brightness</b> (Luminosité)	<b>Brightness (Luminosité)</b> ajuste la luminance du rétroéclairage (minimum 0; maximum 100). Déplacez le joystick vers le haut pour augmenter la luminosité. Déplacez le joystick vers le bas pour diminuer la luminosité.
	<b>Contrast</b> (Contraste)	Réglez d'abord la <b>Brightness (Luminosité)</b> , puis le <b>Contrast (Contraste)</b> uniquement si un réglage supplémentaire est nécessaire. Déplacez le joystick vers le haut pour augmenter le contraste, et vers le bas pour le diminuer (entre 0 et 100). La fonction <b>Contrast (Contraste)</b> règle le niveau de différence entre les zones sombres et les zones claires sur l'écran du moniteur.



## Icône Menu et sous- menus



### Input Source (Source d'entrée)

## Description

Utilisez le menu **Input Source (Source d'entrée)** pour choisir entre les différentes entrées vidéo connectées à votre moniteur.

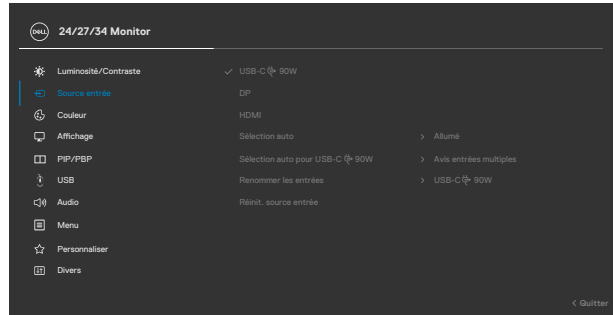

### USB-C 90 W

Sélectionnez l'entrée **USB-C  90 W** lors de l'utilisation du connecteur analogique **USB-C  90 W**. Appuyez sur le bouton du joystick pour confirmer la sélection

### DP

Sélectionnez l'entrée **DP** lorsque vous utilisez le connecteur **DP (DisplayPort)**. Appuyez sur le bouton du joystick pour confirmer la sélection.



### HDMI

Sélectionnez l'entrée **HDMI** lorsque vous utilisez le connecteur HDMI. Appuyez sur le bouton du joystick pour confirmer la sélection.

### Auto Select (Sélection automatique)

Activez la fonction afin de permettre au moniteur de rechercher automatiquement les sources d'entrée disponibles. Appuyez sur le bouton du joystick pour confirmer la sélection.



Icône Menu et sous-menus	Description
<b>Auto Select for USB-C</b>  <b>90 W</b> <b>(Sélection auto pour USB-C</b>  <b>90 W)</b>	<p>Vous permet de définir la sélection automatique pour USB Type-C afin de :</p> <ul style="list-style-type: none"> <li>• <b>Demande d'entrées multiples</b> : toujours afficher le message Basculer sur l'entrée vidéo USB Type-C pour que l'utilisateur choisisse de basculer ou non</li> <li>• <b>Oui</b> : Le dispositif de mise à l'échelle bascule toujours sur la vidéo USB Type-C sans demander lorsque USB Type-C est connecté.</li> <li>• <b>Non</b> : Le dispositif de mise à l'échelle ne basculera PAS automatiquement sur la vidéo USB Type-C depuis une autre entrée disponible.</li> </ul>
<b>Rename Inputs</b> <b>(Renommer les entrées)</b>	Permet de renommer les entrées.
<b>Reset Input Source</b> <b>(Réinitialiser la source d'entrée)</b>	Réinitialise tous les réglages du menu <b>Input Source</b> ( <b>Source d'entrée</b> ) aux valeurs d'usine par défaut.
	<b>Color (Couleur)</b> Utilisez le menu Couleur pour ajuster le mode de réglage des couleurs.

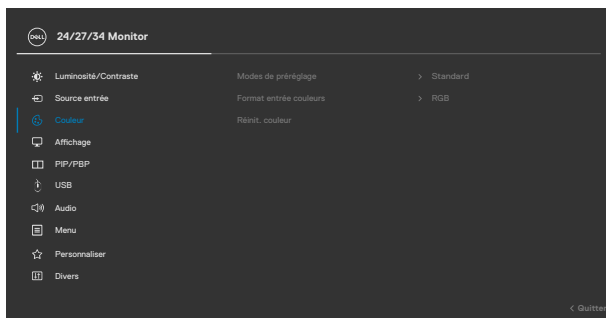

## Icône Menu et sous-menus

### Preset Modes (Modes prédéfinis)

## Description

Lorsque vous sélectionnez Modes prédéfinis, vous pouvez choisir **Standard, Film, Jeu, Chaude, Froide ou Couleur personnalisée** dans la liste.

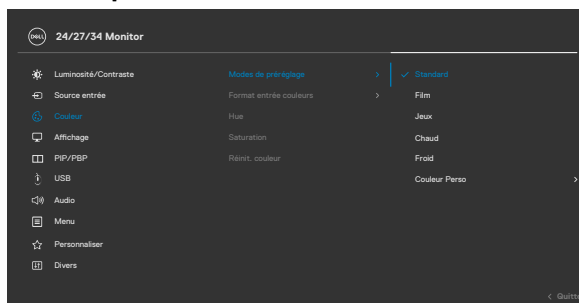

- **Standard**: Réglage de couleur par défaut - Ce moniteur utilise un panneau à faible lumière bleue, et est certifié par TUV pour la réduction de la lumière bleue et la création d'une image plus reposante et moins stimulante lors de la lecture de contenu affiché sur l'écran.
- **Film** : Idéal pour les films.
- **Jeu** : Idéal pour la plupart des applications de jeux.
- **Warm (Chaude)** : Présente les couleurs avec des températures de couleur plus basses. L'écran apparaît plus chaud avec une teinte rouge / jaune.
- **Cool (Froide)** : Présente les couleurs avec des températures de couleur plus élevées. L'écran apparaît plus froid avec une teinte bleue.
- **Couleur personnalisée**: Vous permet de régler manuellement les paramètres des couleurs. Appuyez sur les boutons gauche et droite du joystick pour régler les valeurs de rouge, vert et bleu, et créer votre mode de couleurs prédéfini.



Icône Menu et sous-menus	Description
<b>Input Color Format (Format de couleur de l'entrée)</b>	<p>Permet de régler le mode d'entrée vidéo sur :</p> <ul style="list-style-type: none"> <li>♦ <b>RGB</b> : Sélectionnez cette option si votre moniteur est connecté à un ordinateur (ou un lecteur DVD) avec le câble USB Type-C, DP, HDMI.</li> <li>♦ <b>YPbPr</b> : Sélectionnez cette option si votre lecteur de DVD supporte seulement la sortie YPbPr.</li> </ul>
<b>Hue (Teinte)</b>	<p>Utilisez le joystick pour ajuster la teinte de 0 à 100.</p> <p><b>REMARQUE</b> : Le réglage de la Teinte n'est possible que dans les modes <b>Film et Jeux</b>.</p>
<b>Saturation</b>	<p>Utilisez le joystick pour ajuster la saturation de 0 à 100.</p> <p><b>REMARQUE</b> : Le réglage de la Saturation n'est possible que dans les modes <b>Film et Jeux</b>.</p>
<b>Reset Color (Réinitialiser les Réglages de couleur)</b>	<p>Réinitialise les réglages de couleur de votre moniteur aux valeurs d'usine par défaut.</p>

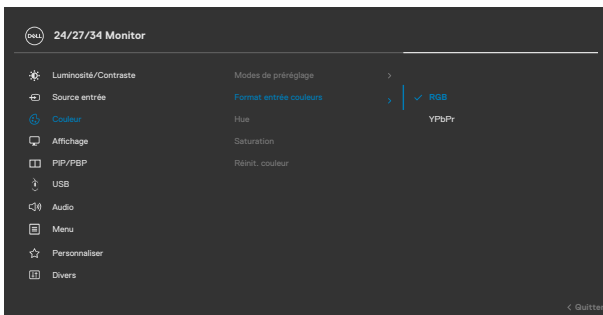

## Icône Menu et sous- menus



## Display (Affichage)

## Description

Utilisez le menu Affichage pour ajuster l'image.

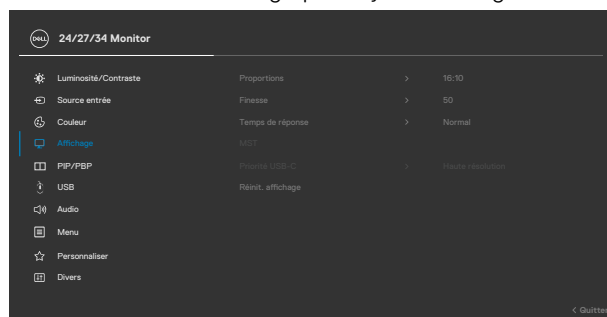

## Aspect Ratio (Proportions)

**C2422HE:**Ajustez les proportions de l'image sur **16:9, 4:3, 5:4.**

**C2722DE :** Ajuste les proportions de l'image sur **16:9, Auto Resize (Redimensionnement auto), 4:3, 1:1.**

**C3422WE:**Ajustez les proportions de l'image sur **21:9, 4:3, 5:4.**

## Sharpness (Netteté)

Rend l'image plus nette ou plus douce.

Déplacez le joystick vers le haut ou vers le bas pour ajuster la netteté de '0' à '100'.

## Response Time (Temps de réponse)

Vous permet de définir le **temps de réponse** sur **Normal** ou **Rapide**.

## MST (C2422HE/ C2722DE uniquement)

DP Multi Stream Transport, Passer sur ON active MST (sortie DP), Passer sur OFF désactive la fonction MST.

**REMARQUE :** Lorsque le câble DP/USB Type-C amont et le câble DP aval sont raccordés, le moniteur passe automatiquement MST sur Activé. Cette action n'est effectuée qu'une fois après Réinitialisation aux valeurs d'usine ou Réinitialisation de l'affichage.



## Icône Menu et sous- menus

### USB-C Prioritization (Prioritisation USB-C) (C2722DE uniquement)

## Description

Permet de spécifier la priorité de transfert des données avec une haute résolution (Haute résolution) ou une haute vitesse de données (Haute vitesse de données) lorsque vous utilisez le port USB type C/DisplayPort.

**REMARQUE :** Lorsque votre PC n'a pas de batterie intégrée et qu'il est alimenté directement par le port USB type C du moniteur (comme le Dell OptiPlex Ultra Desktop), si vous changez USB-C Prioritization (Priorisation USB-C), cela va interrompre l'alimentation du moniteur vers le PC. Veuillez régler **Chargement USB-C** sur Activé lorsque éteint.

### Reset Display (Réinitialiser l'affichage)

Réinitialise tous les réglages du menu **Display (Affichage)** aux valeurs d'usine par défaut.



### PIP/PBP (C3422WE uniquement)

Cette fonction ouvre une fenêtre affichant l'image d'une autre source d'entrée.

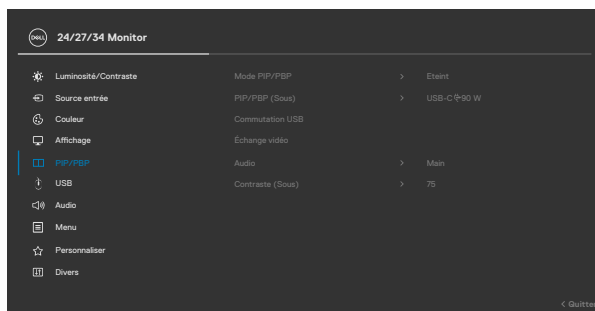

Fenêtre principale	Fenêtre secondaire	
	USB type C	DP
USB type C	✓	✓
DP	✓	✓

**REMARQUE :** Les images sous PBP seront affichées au centre de l'écran, et non en plein écran.





## Icône Menu et sous- menus

## Description

### PIP/PBP Mode (Mode PIP/ PBP)

Ajuste le mode PIP ou PBP (image par image).  
 Vous pouvez désactiver cette fonctionnalité en  
 sélectionnant Désactivé.

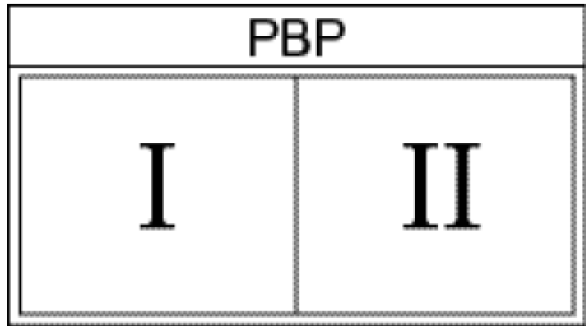
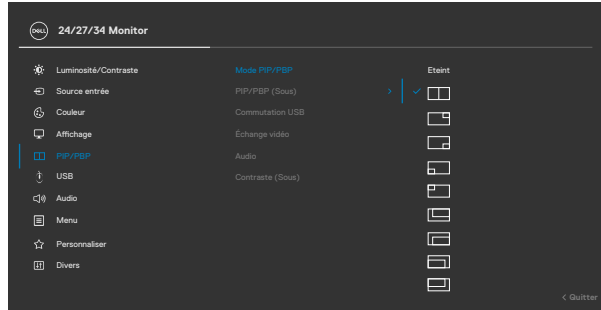

Icône Menu et sous-menus	Description
<b>PIP/PBP (Sub) (PIP/PBP (sous))</b>	Sélectionnez les différents signaux vidéo qui peuvent être connectés à votre moniteur dans la sous-fenêtre PBP. Appuyez sur le bouton ✓ pour sélectionner le signal source de la sous-fenêtre PBP.
<b>USB Switch (Commutateur USB)</b>	Sélectionnez pour commuter entre les différentes sources USB en amont en mode PBP. Déplacez le joystick pour basculer entre les sources USB en amont en mode PBP.
<b>Video Swap (Permutation vidéo)</b>	Sélectionnez cette option pour échanger la vidéo de la fenêtre principale avec la vidéo de la sous-fenêtre en mode PBP. Déplacez le joystick pour permuter la fenêtre principale et la sous-fenêtre.
<b>Contrast (Sub) (Contraste (sous-fenêtre))</b>	Permet de régler le niveau de contraste de l'image en mode PBP. Déplacez le joystick pour augmenter ou réduire le contraste.

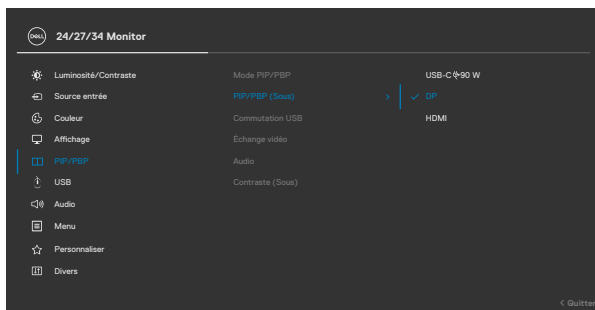

## Icône Menu et sous-menus

## Description



### USB

Permet de régler le port USB en amont pour les signaux d'entrée DP, ainsi le port USB en aval du moniteur (par exemple, pour clavier et souris) peut être utilisé par les signaux d'entrée actuels lorsque vous connectez un ordinateur à l'un ou l'autre des ports en amont.

Lorsque vous n'utilisez qu'un seul port en amont, le port en amont connecté est actif.

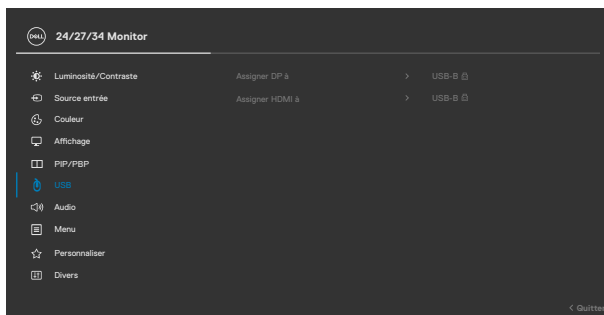

**REMARQUE :** Pour éviter tout dommage ou perte de données, avant de changer de port USB en amont, assurez-vous qu'AUCUN périphérique de stockage USB n'est utilisé par l'ordinateur connecté au port USB en amont du moniteur.



## Icône Menu et sous- menus

## Description



### Audio

Utilisez le menu Paramètres audio pour ajuster les paramètres audio.

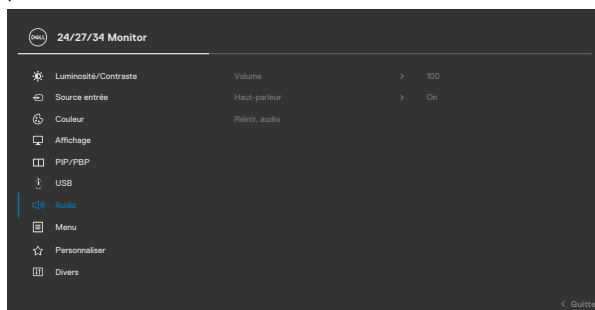

### Volume

Permet d'augmenter le volume du haut-parleur.

Déplacez le joystick vers le haut ou vers le bas pour ajuster le volume de '0' à '100'.

### Speaker (Haut- parleur)

Sélectionnez Activé ou Désactivé pour la fonction de haut-parleur.

### Reset Audio (Réinitialiser l'audio)

Réinitialise tous les réglages du menu **Audio** aux valeurs d'usine par défaut.

**REMARQUE** : Avec le câble USB, le volume audio se synchronise avec le volume de Windows et n'utilisera donc pas les réglages par défaut.



## Icône Menu et sous- menus

## Description



### Menu

Sélectionnez cette option pour ajuster les paramètres de l'OSD, tels que les langues de l'OSD, la durée pendant laquelle le menu reste à l'écran, etc.

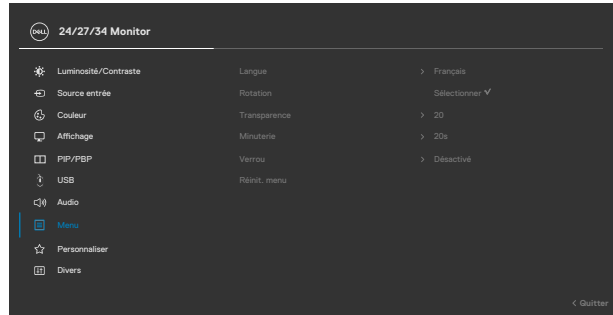

### Language (Langue)

Régler l'affichage OSD sur l'une des huit langues. (anglais, espagnol, français, allemand, portugais brésilien, russe, chinois simplifié ou japonais).

### Rotation (C2422HE/ C2722DE uniquement)

Tourne l'écran OSD de 0/90/270 degrés.

Vous pouvez régler le menu en fonction de la rotation de votre écran.

### Transparency (Transparence)

Sélectionnez cette option pour modifier la transparence des menus, en déplaçant le joystick vers le haut ou vers le bas (min. 0 / max. 100).

### Timer (Temporisation)

#### OSD Hold Time (Temps de maintien de l'OSD) :

Définit la durée pendant laquelle l'OSD reste actif après le dernier appui sur un bouton.

Déplacez le joystick pour ajuster le curseur par incréments de 1 seconde, de 5 à 60 secondes.



## Icône Menu et sous- menus

### Lock (Verrou)

## Description

Avec le verrouillage des boutons de commande du moniteur, vous pouvez empêcher les utilisateurs d'accéder aux commandes. Cela évite également l'activation accidentelle dans la configuration côte-à-côte de plusieurs moniteurs.

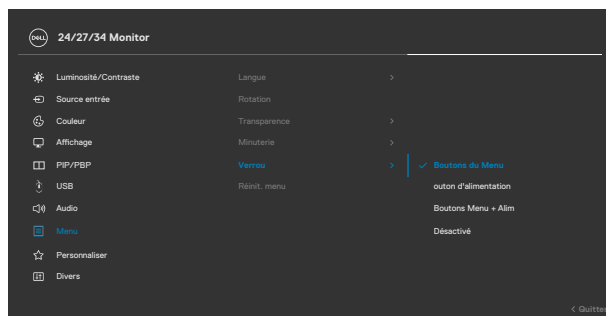

- **Boutons de Menu** : via le menu à l'écran pour verrouiller les boutons de menu.
- **Bouton d'alimentation** : via le menu à l'écran pour verrouiller le bouton d'alimentation.
- **Boutons de menu et d'alim** : via le menu à l'écran pour verrouiller tous les boutons de menu et d'alim.
- **Désactiver** : Poussez le joystick vers la gauche pendant 4 secondes.

### Reset Menu (Réinitialisation du menu)

Réinitialise tous les réglages du menu **Reset (Réinitialiser)** aux valeurs d'usine par défaut.



## Icône Menu et sous- menus



### Personalize (Personnaliser)

## Description

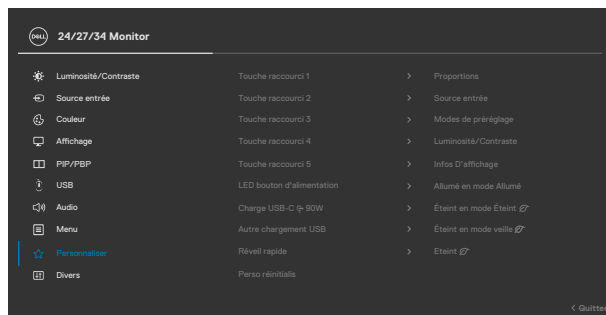

### Shortcut key 1 (Touche de raccourci 1)

### Shortcut key 2 (Touche de raccourci 2)

### Shortcut key 3 (Touche de raccourci 3)

Sélectionnez parmi **Modes prédéfinis, Luminosité/Contraste, Source d'entrée, Proportions, Rotation, Info sur l'écran** comme touche de raccourci.

### Shortcut key 4 (Touche de raccourci 4)

### Shortcut key 5 (Touche de raccourci 5)

### Power Button LED (LED du bouton d'alimentation)

Vous permet de définir l'état du voyant d'alimentation pour économiser de l'énergie.

### USB-C Charging 90W (Charge USB-C 90W)

Vous permet d'activer ou de désactiver la fonction de **USB-C Charging  90 W (Charge USB-C  90W)** lorsque le moniteur est en mode hors tension.



Icône Menu et sous- menus	Description
<b>Other USB Charging (Autre chargement USB)</b>	Vous permet d'activer ou de désactiver la fonction <b>Other USB Charging (Autre chargement USB)</b> lorsque le moniteur est en mode veille.
<b>Fast Wakeup (Réveil rapide) (C3422WE uniquement)</b>	Accélère le temps de récupération en mode de veille.
<b>Reset Personalization (Réinitialiser la personnalisation)</b>	Réinitialise tous les paramètres du menu <b>Personalize (Personnaliser)</b> aux valeurs prédéfinies en usine.



**Others (Autres)** Sélectionnez cette option pour ajuster les paramètres OSD tels que le **DDC/CI, LCD conditioning (Conditionnement LCD)** et ainsi de suite.

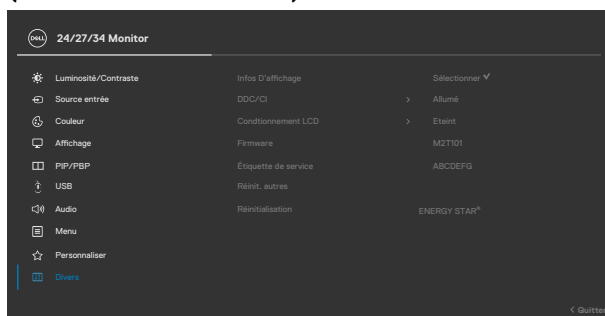

**Display Info (Afficher les infos)** Affiche les paramètres actuels du moniteur.





## Icône Menu et sous- menus

### DDC/CI

## Description

**DDC/CI** (Display Data Channel/Command Interface) permet de rendre les paramètres de votre moniteur (luminosité, balance des couleurs, etc.) réglables via le logiciel de votre ordinateur. Vous pouvez désactiver cette fonctionnalité en sélectionnant **Off (Désactivé)**. Activez cette fonctionnalité pour une meilleure expérience utilisateur et des performances optimales de votre moniteur.

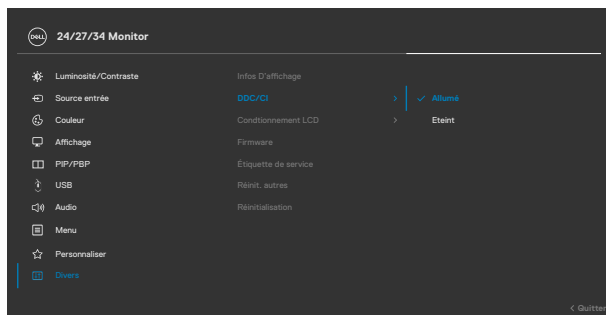

## LCD Conditioning (Conditionnement LCD)

Aide à réduire les cas mineurs de rémanence d'image. Selon le degré de rémanence d'image, l'exécution du programme peut prendre un certain temps. Vous pouvez activer cette fonctionnalité en sélectionnant **On (Activé)**.

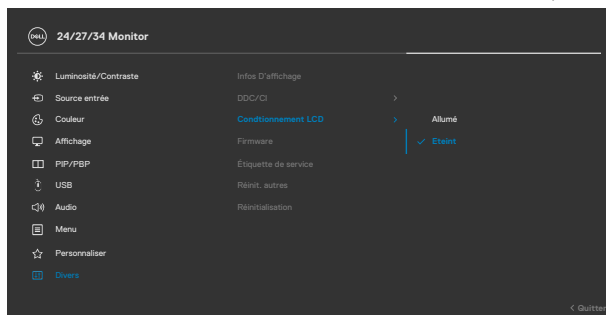

Icône Menu et sous-menus	Description
<b>Firmware (Firmware)</b>	Affiche la version du firmware de votre moniteur.
<b>Service Tag (Numéro de service)</b>	Affiche le numéro de service. Le numéro de service est un identifiant alphanumérique unique qui permet à Dell d'identifier les spécifications du produit et d'accéder aux informations de garantie. <b>REMARQUE :</b> Le numéro de service est également imprimé sur une étiquette située à l'arrière du capot.
<b>Reset Others (Réinitialiser autres)</b>	Réinitialise tous les réglages du menu <b>Others (Autres)</b> aux valeurs d'usine par défaut.
<b>Factory Reset (Réglages d'usine)</b>	Restaure toutes les valeurs prédéfinies aux paramètres d'usine par défaut.



## Messages d'alerte OSD

Lorsque le moniteur ne prend pas en charge un mode de résolution particulier, vous pouvez voir le message suivant :

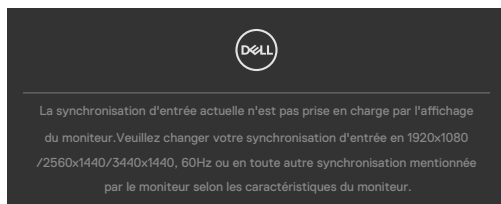

Cela signifie que le moniteur ne peut pas se synchroniser avec le signal qu'il reçoit de l'ordinateur. Consultez [Spécifications du moniteur](#) pour les plages de fréquences horizontales et verticales adressables par ce moniteur. Le mode recommandé est **1920 x 1080 (C2422HE) / 2560 x 1440 (C2722DE) / 3440 x 1440 (C3422WE)**.

Vous pouvez voir le message suivant avant que la fonction DDC/CI ne soit désactivée :

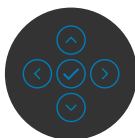
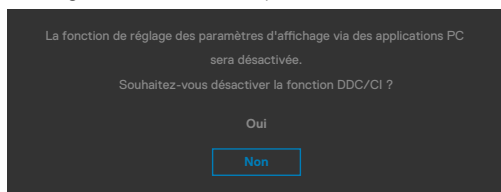

Lorsque le moniteur passe en mode veille, le message suivant apparaît:

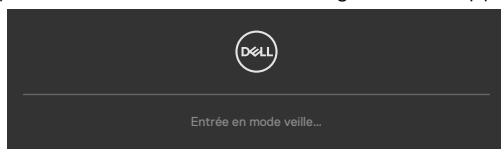

Activez l'ordinateur et le moniteur pour accéder à l'[OSD](#).



Si vous appuyez sur un bouton autre que le bouton d'alimentation, les messages suivants apparaissent en fonction de l'entrée sélectionnée :



Un message s'affiche lorsque le câble prenant en charge le mode DP Alternate est raccordé au moniteur dans les conditions suivantes.

- Lorsque Sélection auto pour **USB-C**  **90W** est réglé sur **Avis entrées multiples**.
- Lorsque le câble USB-C est raccordé au moniteur.

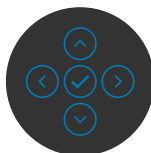
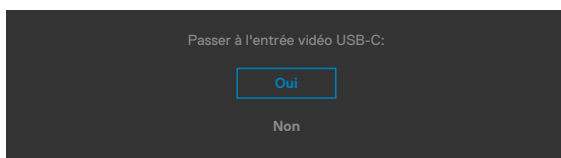

Lorsque vous sélectionnez les éléments OSD de Réglages d'Usine dans la fonction Autre, le message suivant apparaît:

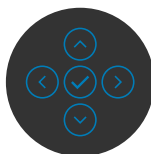
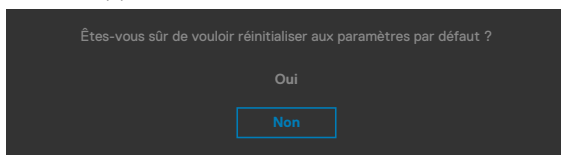

Lorsque vous sélectionnez « **Oui** » pour réinitialiser aux paramètres par défaut, le message suivant apparaît :



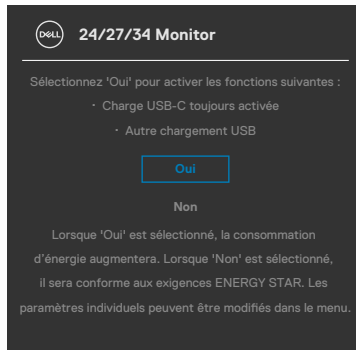

Sélectionnez les éléments du menu OSD de **Activé en mode** veille dans la fonction Personnalisation, le message suivant apparaîtra :

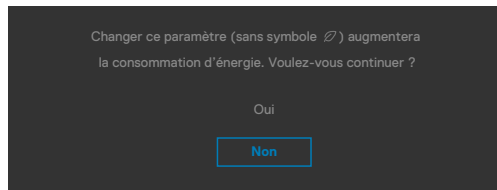

Si vous réglez le niveau de luminosité au-dessus du niveau par défaut à plus de 75 %, le message suivant apparaîtra :

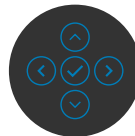
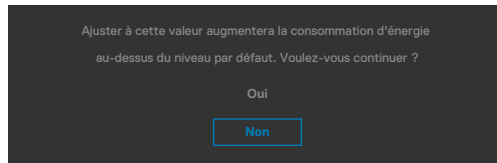

- Lorsque l'utilisateur sélectionne «Oui», le message d'alimentation n'est affiché qu'une seule fois.
- Lorsque l'utilisateur sélectionne «Non», le message d'avertissement d'alimentation s'affichera à nouveau.
- Le message d'avertissement s'affichera à nouveau si l'utilisateur effectue une réinitialisation d'usine à partir du menu OSD.



Si une entrée USB type-C / DP / HDMI est sélectionnée et que le câble correspondant n'est pas connecté, une boîte de dialogue flottante, comme illustrée ci-dessous, apparaît.

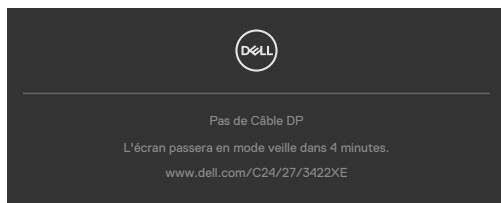

OU

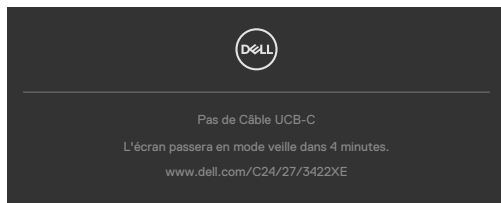

OU

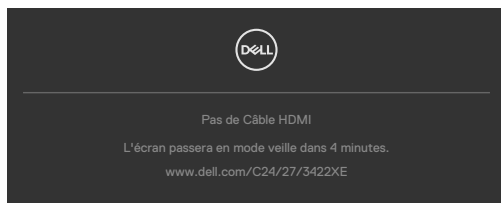

Lorsque le module de la webcam **s'ouvre**, le message suivant apparaît :

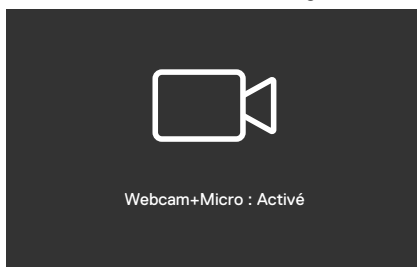

Lorsque le module de la webcam **se referme** (rétracté), le message suivant apparaît :

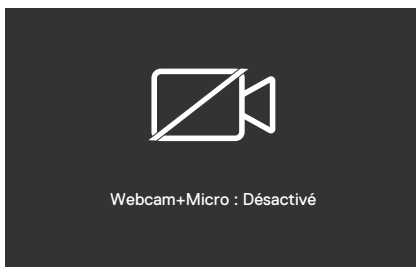

Lorsque le module de la webcam **se referme** (rétracté), et que vous appuyez sur le bouton **Mute** (Muet), le message suivant apparaît :



Lorsque le câble USB en amont n'est pas connecté et que vous appuyez sur le **bouton Teams/ Hookswitch/ Mute** (Muet), le message suivant apparaît :

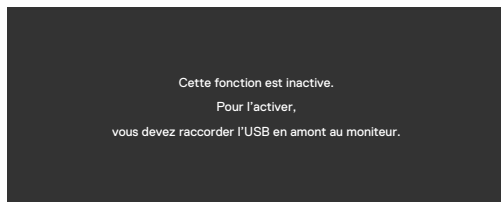

 **REMARQUE:** Pour que les boutons Teams/Hookswitch/Volume moins/Volume plus/Muet fonctionnent, vous devez brancher le câble USB en amont (type A à type B ou type C à type C) du PC sur le moniteur.

Consultez [Dépannage](#) pour plus d'informations.



## Réglage de la résolution maximale

Pour régler la résolution maximale du moniteur :

Sous Windows 7, Windows 8 ou Windows 8.1 :

1. Pour Windows 8 ou Windows 8.1 uniquement, sélectionnez le pavé Bureau pour passer au bureau classique. Pour Windows Vista et Windows 7, sautez cette étape.
2. Cliquez droit sur le bureau et cliquez sur **Screen Resolution (Résolution d'écran)**.
3. Cliquez sur la liste déroulante de **Screen Resolution (Résolution d'écran)** et sélectionnez **1920 x 1080 (C2422HE) / 2560 x 1440 (C2722DE) / 3440 x 1440 (C3422WE)**.
4. Cliquez sur **OK**.

Sous Windows 10 :

1. Cliquez droit sur le bureau et cliquez sur **Display Settings (Paramètres d'affichage)**.
2. Cliquez sur **Advanced display settings (Paramètres d'affichage avancés)**.
3. Cliquez sur la liste déroulante de **Resolution (Résolution)** et sélectionnez **1920 x 1080 (C2422HE) / 2560 x 1440 (C2722DE) / 3440 x 1440 (C3422WE)**.
4. Cliquez sur **Apply (Appliquer)**.

Si vous ne voyez pas le choix de résolution **1920 x 1080 (C2422HE) / 2560 x 1440 (C2722DE) / 3440 x 1440 (C3422WE)** vous devrez peut-être mettre à jour votre pilote de carte graphique. Selon votre ordinateur, effectuez l'une des procédures suivantes :

Si vous avez un ordinateur de bureau ou portable Dell :

- Rendez-vous sur <https://www.dell.com/support>, entrez votre numéro de service et téléchargez le dernier pilote pour votre carte graphique.

Si vous utilisez un ordinateur autre que Dell (ordinateur portable ou de bureau) :

- Rendez-vous sur le site Web d'assistance du fabricant de votre ordinateur et téléchargez les derniers pilotes graphiques.
- Rendez-vous sur le site Web du fabricant de votre carte graphique et téléchargez les derniers pilotes graphiques.





# Configuration du commutateur USB KVM

Pour configurer le commutateur USB KVM en tant que touche de raccourci pour le moniteur :

1. Appuyez sur le bouton du joystick pour lancer le menu principal OSD.
2. Déplacez le joystick pour sélectionner **Personalize (Personnaliser)**.

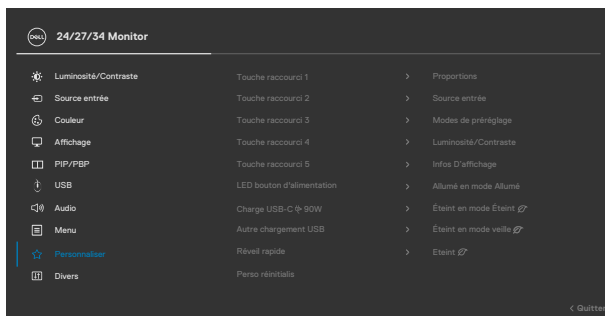

3. Déplacez le joystick vers la droite pour activer l'option en surbrillance.
4. Déplacez le joystick vers la droite pour activer l'option **Shortcut Key 1 (Touche de raccourci 1)**.
5. Déplacez le joystick vers le haut ou le bas pour sélectionner **USB Switch (Commutateur USB)**.

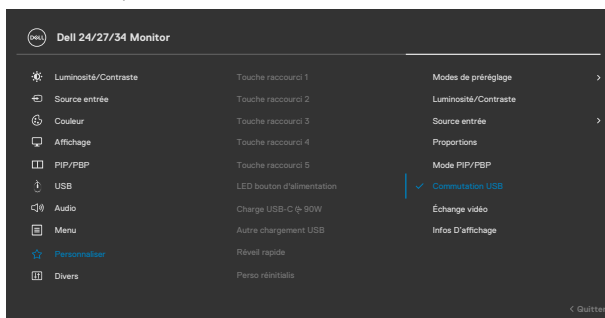

6. Appuyez sur le bouton du joystick pour confirmer la sélection.

 **REMARQUE : La fonction de commutation USB KVM marche uniquement en mode PBP (uniquement pour le C3422WE).**



Les illustrations suivantes présentent plusieurs scénarios de connexion et de leurs paramètres dans le menu de sélection USB, comme illustré dans les cadres de couleur correspondants.

1. Lors de la connexion **HDMI + USB-B** à l'ordinateur 1 et **DP + USB A à C** à l'ordinateur 2 :

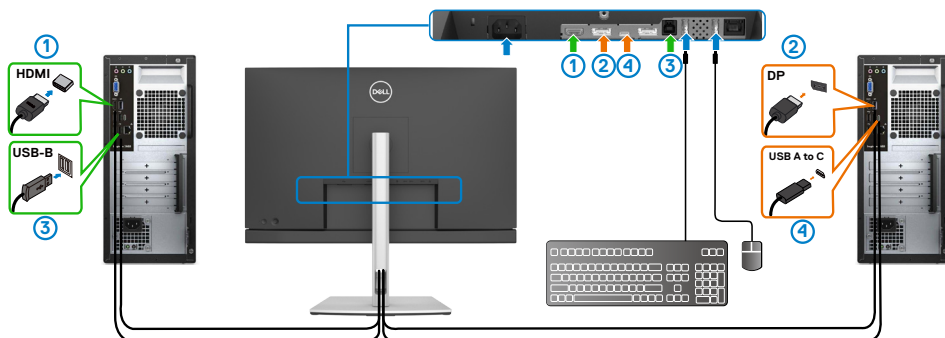

**REMARQUE : La connexion USB type C prend en charge uniquement le transfert des données.**

Assurez-vous que la sélection USB de **HDMI** est réglée sur **USB-B** et que **DP** est réglé sur **USB-C** ➡ **90 W**.

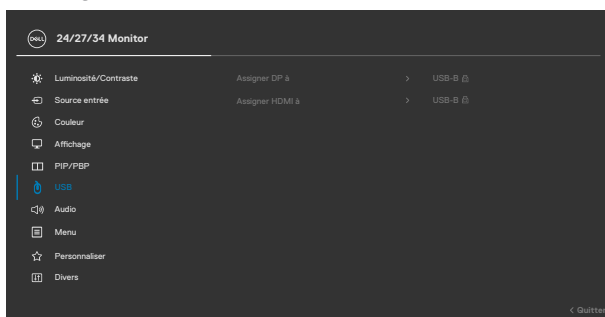

2. Lors de la connexion de **HDMI + USB-B** à l'ordinateur 1 et **USB type C** à l'ordinateur 2 :

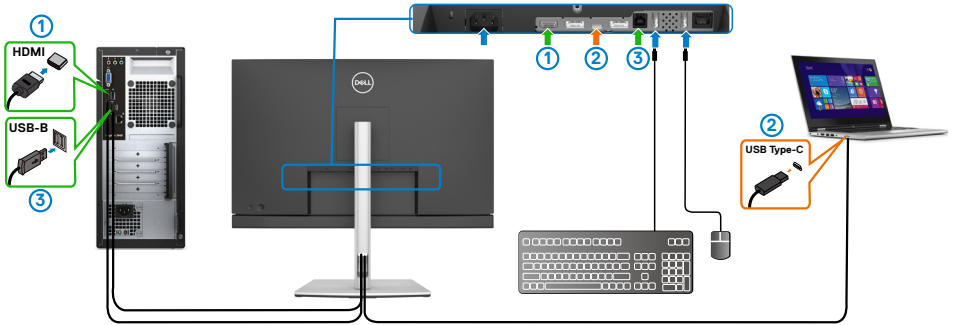

**REMARQUE : La connexion USB type C prend en charge uniquement le transfert des données et des vidéos.**

Assurez-vous que la **sélection USB** de **HDMI** est réglée sur **USB-B**.

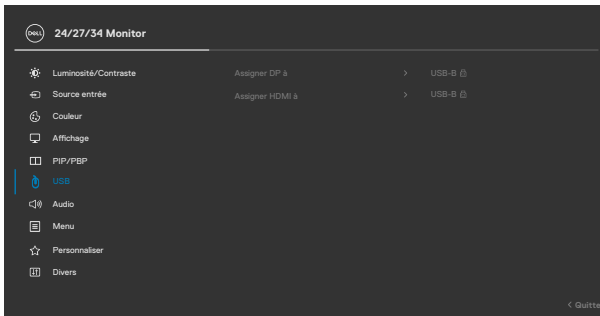

**REMARQUE : Comme le port USB type C prend en charge le Mode alternatif DisplayPort, il est inutile de régler la sélection USB de USB type C.**

**REMARQUE : Lors de la connexion à différentes sources d'entrée vidéo qui ne sont pas indiquées ci-dessus, suivez la même méthode pour ajuster les paramètres appropriés pour que la sélection USB pour appairer les ports.**



# Configuration de KVM auto

Vous pouvez suivre les instructions ci-dessous pour configurer KVM auto pour votre moniteur :

1. Assurez-vous que le **PIP/PBP Mode (mode PIP/PBP)** est réglé sur **Off (Désactivé)**.

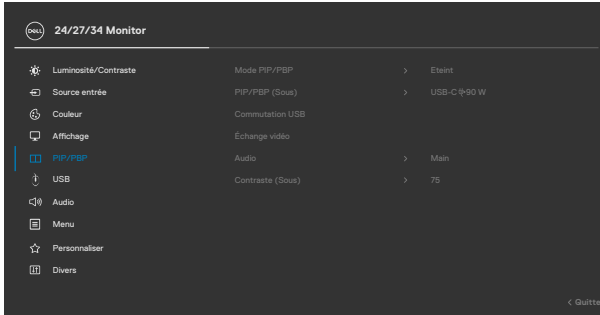

**REMARQUE :** Cette fonction PIP/PBP est réservée au C3422WE uniquement.

2. Assurez-vous que la **Auto Select (Sélection automatique)** est réglée sur **On (Activé)** et que **Auto Select for USB-C (Sélection automatique pour USB-C)** est réglé sur Oui.

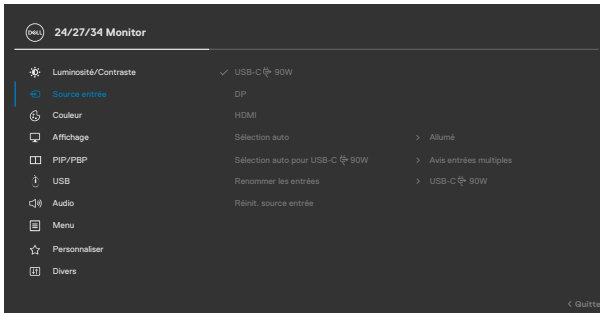

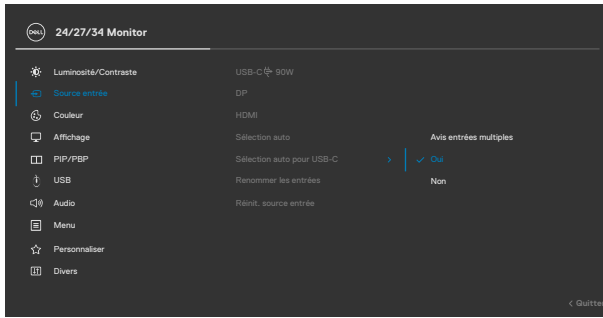

3. Assurez-vous que les ports USB et les entrées vidéo sont appairés correctement.

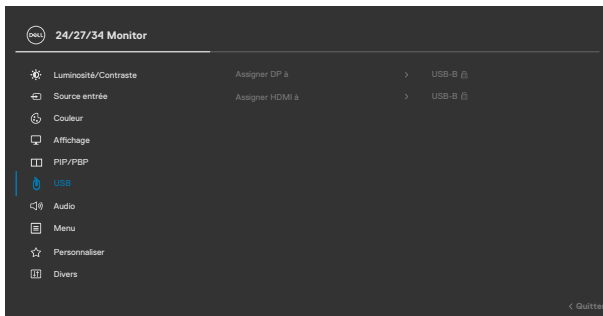

**REMARQUE : Pour la connexion USB type C, aucun autre réglage n'est nécessaire.**



# Configuration de Windows Hello

Dans Windows® 10 :

Cliquez sur le menu de démarrage de Windows, cliquez sur **Settings (Paramètres)**.

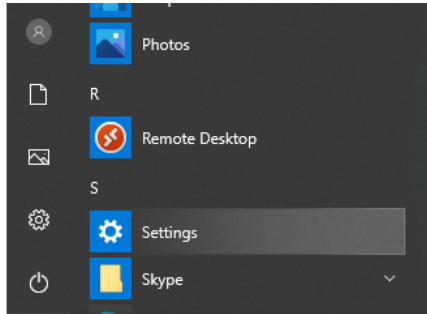

Cliquez sur **Accounts (Comptes)**.

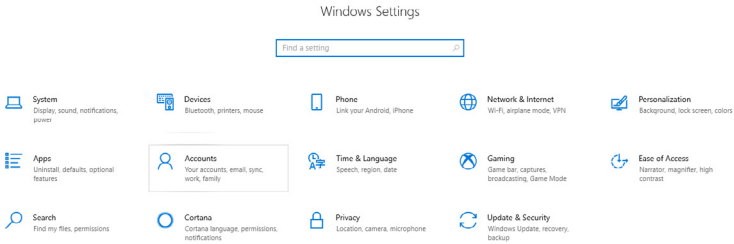

Cliquez sur **Sign-in options (Options de connexion)**. Vous devez configurer un code PIN avant de pouvoir vous inscrire dans Windows Hello.

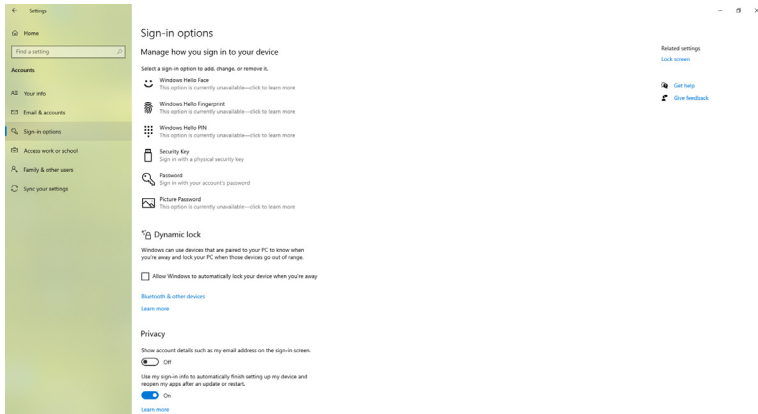

Cliquez sur **Add (Ajouter)** sous **PIN** et ouvrez **Set up a PIN (Configurer un code PIN)**. Entrez le nouveau code PIN et confirmez le code PIN, puis cliquez sur **OK**.

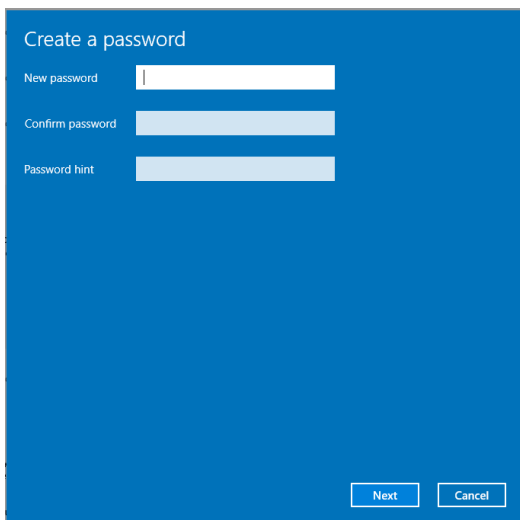

Une fois que vous avez fait cela, les options de configuration de Windows Hello se déverrouilleront. Cliquez sur **Set up (Configurer)** sous **Windows Hello**, entrez dans la **Windows Hello setup (Configuration de Windows Hello)**.

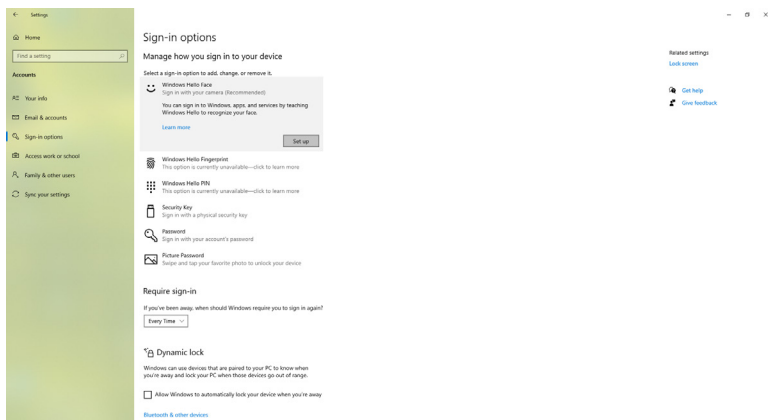

Le message suivant s'affiche, cliquez sur **Get started (Démarrer)**.

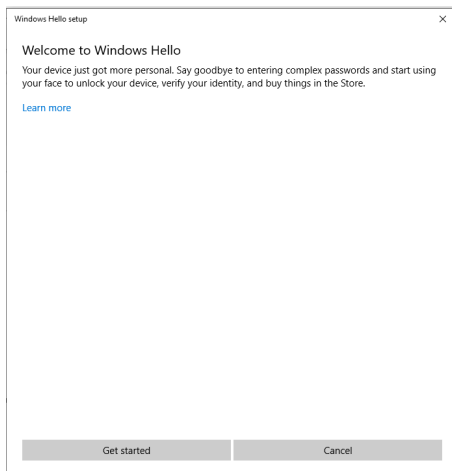

Continuez à regarder directement votre écran et positionnez-vous de manière à ce que votre visage soit au centre du cadre qui apparaît à l'écran. La webcam enregistrera alors votre visage.

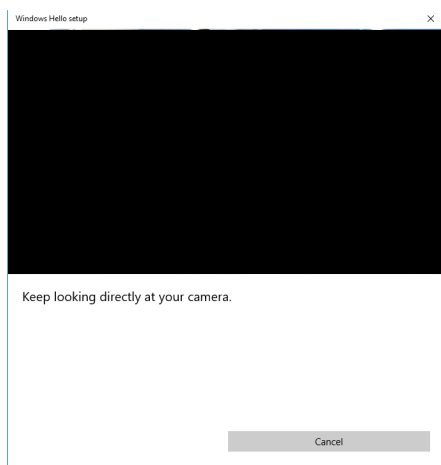



Lorsque le message suivant s'affiche, cliquez sur **Close (Fermer)** pour quitter la **Windows Hello setup (Configuration de Windows Hello)**.

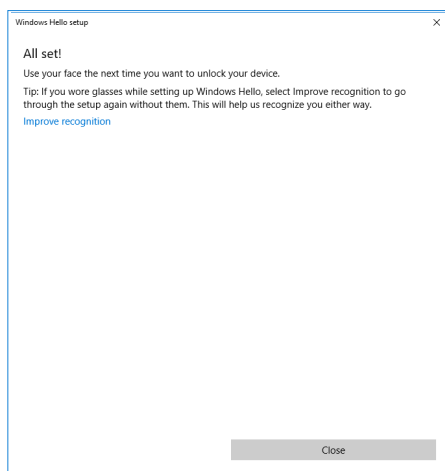

Une fois la configuration terminée, vous avez une autre option pour améliorer la reconnaissance. Cliquez sur **Improve recognition (Améliorer la reconnaissance)** si nécessaire.



# Configuration de la webcam du moniteur comme réglage par défaut

Lorsque vous utilisez un ordinateur portable avec une webcam intégrée pour connecter ce moniteur, vous pouvez trouver la webcam intégrée de l'ordinateur portable et la webcam du moniteur dans l'interface de gestionnaire de périphériques. Normalement, elles sont en état d'activation et le réglage par défaut est l'utilisation de la webcam intégrée dans l'ordinateur portable.

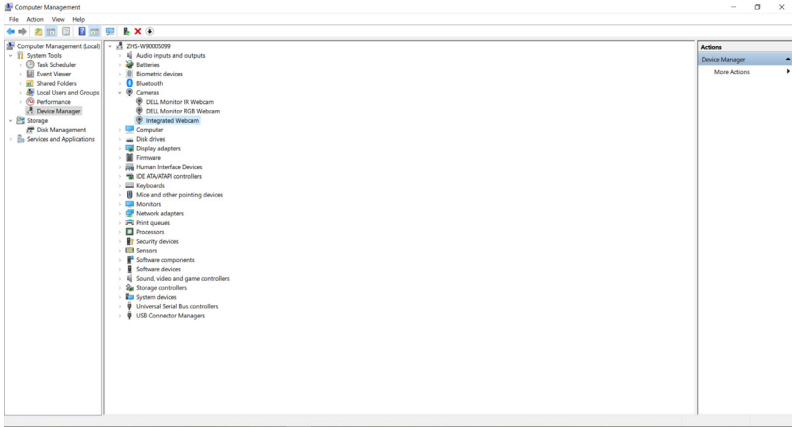

Si vous souhaitez configurer la webcam du moniteur comme réglage par défaut, vous devez désactiver la webcam intégrée de l'ordinateur portable. Pour identifier la webcam intégrée de l'ordinateur portable et la désactiver, veuillez suivre les instructions ci-dessous :



Cliquez avec le bouton droit de la souris sur **Dell Monitor IR Webcam (Webcam du moniteur Dell IR)**, puis cliquez sur **Propriétés (Propriétés)** pour ouvrir les **Dell Monitor IR Webcam Propriétés (Propriétés de la webcam du moniteur Dell IR)**.

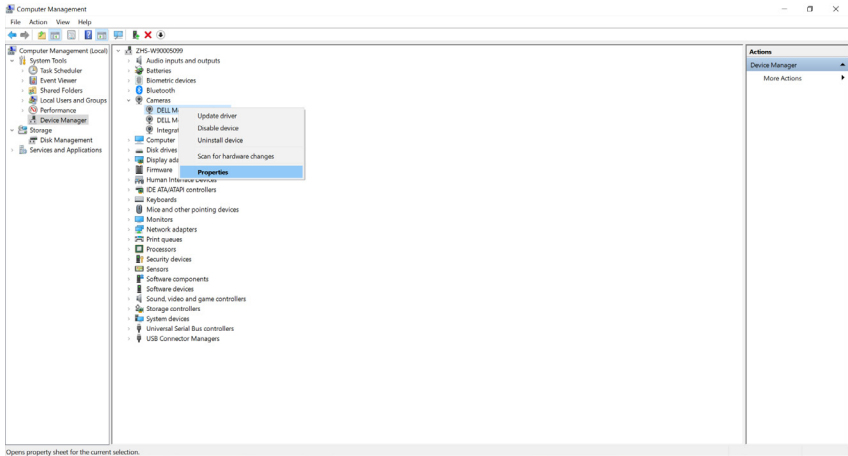

Opens property sheet for the current selection.

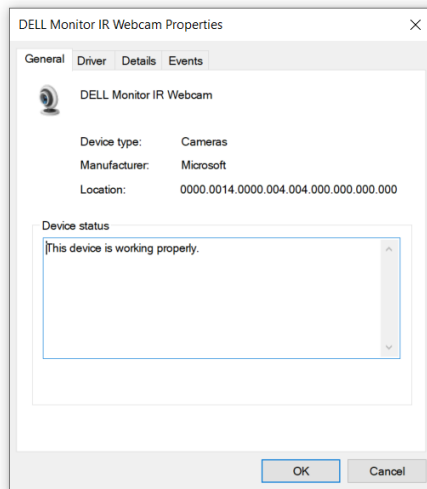

Cliquez sur **Détails > Property (Détails > Propriété)** et sélectionnez **Hardware Ids (Ids matériels)**.

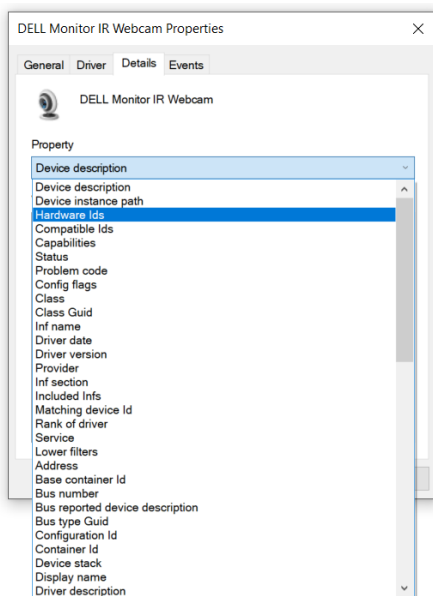

La **Value (valeur)** affichera les identifiants matériels détaillés de la webcam du monitor Dell IR. Les identifiants matériels de la webcam intégrée à l'ordinateur portable et de la webcam du moniteur sont différents. Pour C2422HE/C2722DE/C3422WE, les identifiants matériels de la webcam du moniteur s'afficheront comme suit :

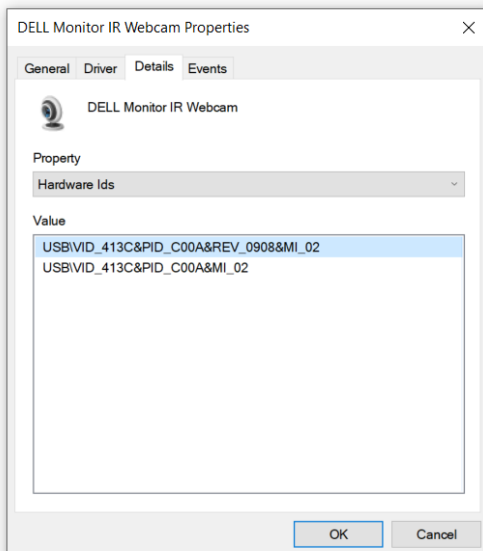

Cliquez avec le bouton droit sur la webcam de **PC/Notebook (PC/Ordinateur portable)** qui possède des identifiants matériels différents, puis cliquez sur **Disable (Désactivé)**.

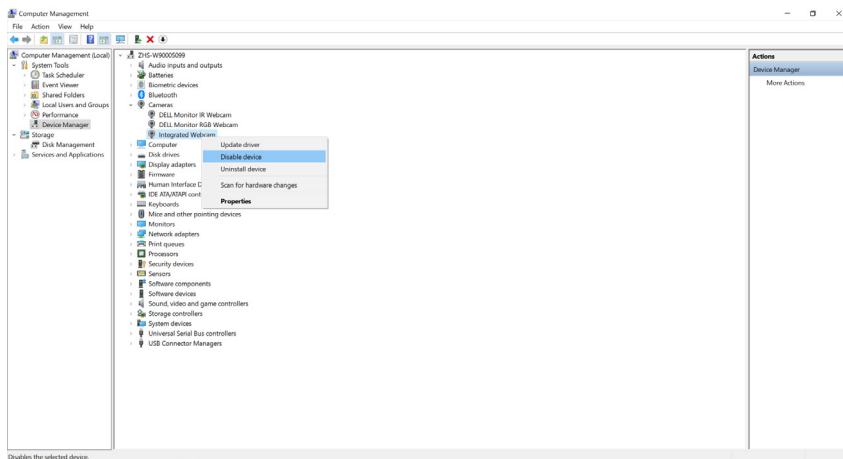

Le message suivant s'affiche :

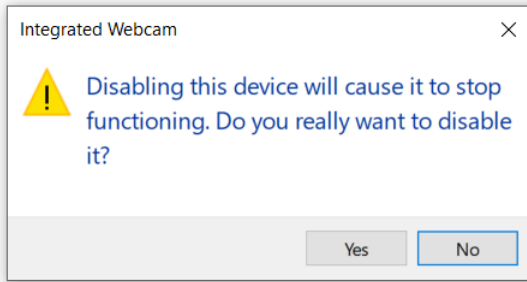

Cliquez sur Oui. La webcam de l'ordinateur portable est maintenant désactivée et la webcam du moniteur sera utilisée comme réglage par défaut. Redémarrez l'ordinateur portable.

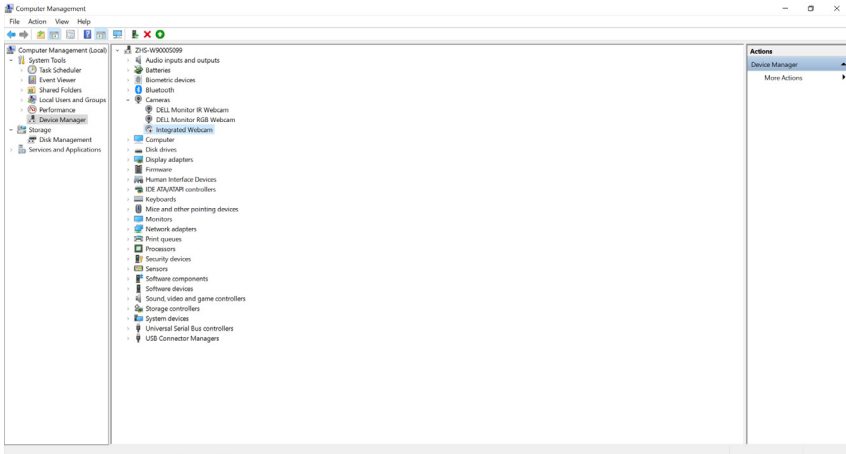

## Configuration du haut-parleur du moniteur comme réglage par défaut

Lorsque votre ordinateur est connecté à plusieurs haut-parleurs, si vous souhaitez configurer le haut-parleur du moniteur comme réglage par défaut, veuillez suivre les instructions ci-dessous :

Cliquez avec le bouton droit sur Volume dans la zone de notification de la barre des tâches de Windows.

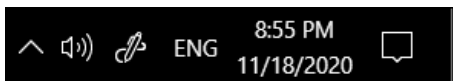

Cliquez sur **Playback devices (Périphériques de lecture)** pour ouvrir l'interface de réglage du **Sound (Son)**.

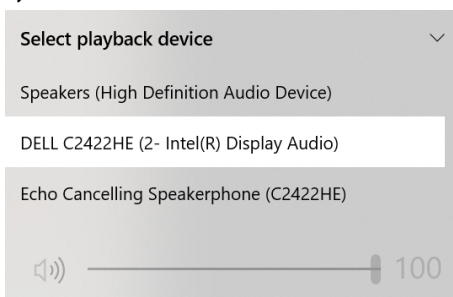

Si seul le câble HDMI ou DP est connecté du moniteur à l'ordinateur, seul un haut-parleur nommé **DELL C2422HE/C2722DE/C3422WE** du moniteur s'affichera dans l'interface de réglage du **Sound (Son)**.

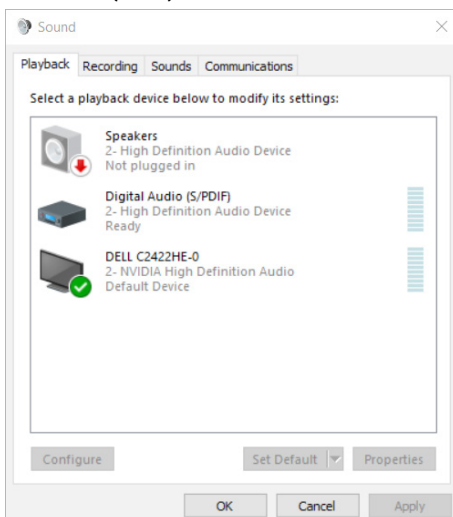

Cliquez sur **DELL C2422HE/C2722DE/C3422WE**, puis cliquez sur **Set Default (Définir défaut)**, le haut-parleur du moniteur sera utilisé comme réglage par défaut.

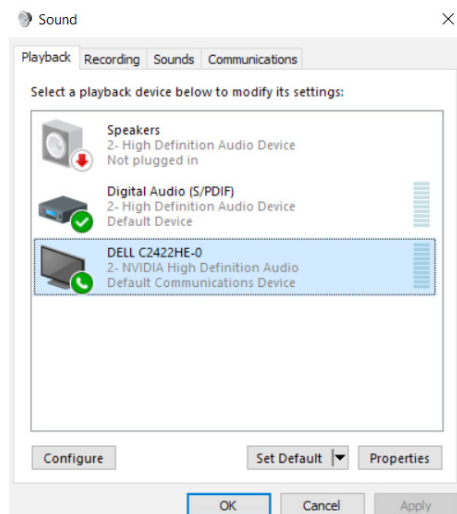

Cliquez sur **OK** pour fermer la fenêtre **Sound (Son)**.

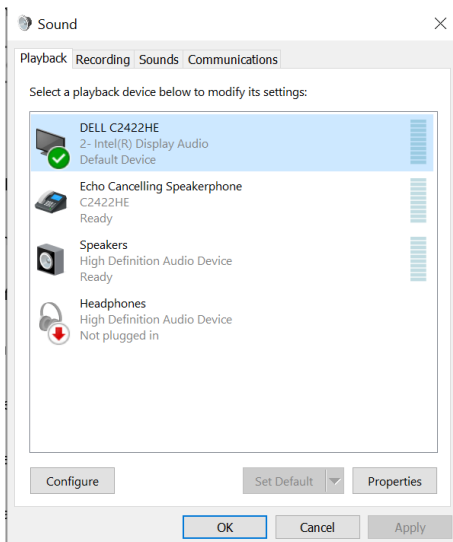



Si le câble USB et le câble HDMI ou DP sont connectés du moniteur à l'ordinateur, deux haut-parleurs nommés respectivement **DELL C2422HE/C2722DE/C3422WE** et **Echo Cancelling Speakerphone (C2422HE/C2722DE/C3422WE)** du moniteur s'affichent dans l'interface de réglage du **Sound (Son)**. La différence entre **DELL C2422HE/C2722DE/C3422WE** et **Echo Cancelling Speakerphone (C2422HE/C2722DE/C3422WE)** n'est qu'une source de signal différente. Vous pouvez choisir l'une ou l'autre comme haut-parleur par défaut pour le moniteur.

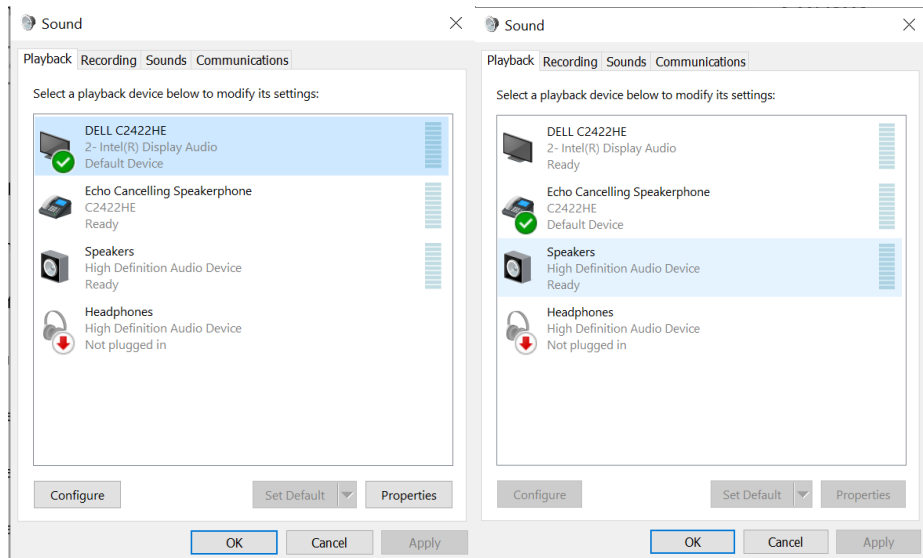

# Dépannage

**⚠ AVERTISSEMENT : Avant de commencer l'une des procédures de cette section, suivez les [Consignes de sécurité](#).**

## Autotest

Votre moniteur fournit une fonction d'autotest qui vous permet de vérifier s'il fonctionne correctement. Si votre moniteur et votre ordinateur sont correctement connectés mais que l'écran du moniteur reste sombre, exécutez l'autotest du moniteur à l'aide des étapes suivantes :

1. Éteignez votre ordinateur et le moniteur.
2. Débranchez le câble vidéo de l'arrière de l'ordinateur. Pour garantir le bon déroulement de l'autotest, retirez tous les câbles numériques et analogiques de l'arrière de l'ordinateur.
3. Mettez sous tension le moniteur.

La boîte de dialogue flottante doit apparaître à l'écran (sur un fond noir) si le moniteur ne parvient pas à détecter un signal vidéo et fonctionne correctement. En mode d'autotest, le voyant d'alimentation reste blanc. De plus, selon l'entrée sélectionnée, l'une des boîtes de dialogue ci-dessous défile en continu sur l'écran.

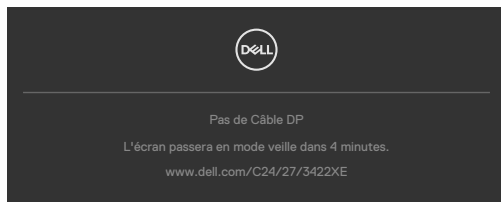

OU

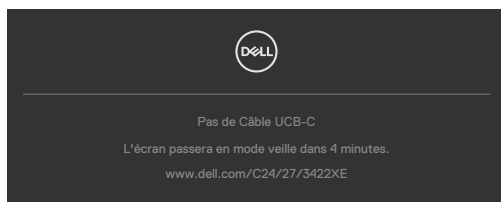

4. Cette boîte apparaît également pendant le fonctionnement normal du système si le câble vidéo est déconnecté ou endommagé.
5. Éteignez votre moniteur et reconnectez le câble vidéo; ensuite allumez votre ordinateur et le moniteur.



Si l'écran de votre moniteur reste vide après avoir déroulé la procédure précédente, vérifiez votre contrôleur vidéo et votre ordinateur, car votre moniteur fonctionne correctement.

## Diagnostics intégrés

Votre moniteur dispose d'un outil de diagnostic intégré qui vous aide à déterminer si l'anomalie de l'écran que vous rencontrez est un problème inhérent à votre moniteur ou à votre ordinateur et à votre carte graphique.



### Pour exécuter les diagnostics intégrés :

1. Assurez-vous que l'écran est propre (aucune particule de poussière à la surface de l'écran).
2. Maintenez le bouton 5 enfoncé pendant quatre secondes jusqu'à ce qu'un menu apparaisse à l'écran.
3. À l'aide du joystick, sélectionnez l'option Diagnostics  et appuyez sur le bouton du joystick pour lancer les diagnostics. Un écran gris s'affiche.
4. Observez si l'écran présente des défauts ou des anomalies.
5. Basculez à nouveau le joystick jusqu'à ce qu'un écran rouge s'affiche.
6. Observez si l'écran présente des défauts ou des anomalies.
7. Répétez les étapes 5 et 6 jusqu'à ce que l'écran affiche les couleurs vert, bleu, noir et blanc. Notez toute anomalie ou tout défaut.

Le test est terminé lorsqu'un écran de texte apparaît. Pour quitter, basculez à nouveau la commande du joystick.

Si vous ne détectez aucune anomalie de l'écran lors de l'utilisation de l'outil de diagnostic intégré, le moniteur fonctionne correctement. Contrôlez la carte graphique et l'ordinateur.



# Problèmes courants

Le tableau suivant contient des informations générales sur les problèmes courants de moniteur que vous pouvez rencontrer et les solutions possibles :

Symptômes courants	Ce que vous vivez	Solutions possibles
Absence de vidéo / LED d'alimentation éteinte	Aucune image	<ul style="list-style-type: none"><li>Assurez-vous que le câble vidéo reliant le moniteur et l'ordinateur est correctement et fermement connecté.</li><li>Vérifiez que la prise de courant fonctionne correctement en utilisant un autre appareil électrique.</li><li>Assurez-vous que le bouton d'alimentation est complètement enfoncé.</li><li>Assurez-vous que la bonne source d'entrée est sélectionnée dans le menu <b>Source d'entrée</b>.</li></ul>
Absence de vidéo / LED d'alimentation allumée	Aucune image ou absence de luminosité	<ul style="list-style-type: none"><li>Augmentez les contrôles de luminosité et de contraste via l'OSD.</li><li>Utilisez la fonction de test automatique du moniteur.</li><li>Vérifiez les éventuelles broches tordues ou cassées du connecteur du câble vidéo.</li><li>Exécuter les diagnostics intégrés.</li><li>Assurez-vous que la bonne source d'entrée est sélectionnée dans le menu <b>Source d'entrée</b>.</li></ul>
Pixels manquants	L'écran LCD présente des tâches	<ul style="list-style-type: none"><li>Mettez hors tension puis sous tension.</li><li>Un pixel éteint en permanence est un défaut naturel qui peut survenir avec la technologie LCD.</li><li>Pour plus d'informations sur la politique relative aux pixels défectueux et à la qualité des moniteurs DELL, consultez le site d'assistance Dell à l'adresse : <a href="https://www.dell.com/pixelguidelines">https://www.dell.com/pixelguidelines</a>.</li></ul>
Pixels figés	L'écran LCD présente des points lumineux	<ul style="list-style-type: none"><li>Mettez hors tension puis sous tension.</li><li>Un pixel éteint en permanence est un défaut naturel qui peut survenir avec la technologie LCD.</li><li>Pour plus d'informations sur la politique relative aux pixels défectueux et à la qualité des moniteurs DELL, consultez le site d'assistance Dell à l'adresse : <a href="https://www.dell.com/pixelguidelines">https://www.dell.com/pixelguidelines</a>.</li></ul>
Problèmes de luminosité	Image trop sombre ou trop claire	<ul style="list-style-type: none"><li>Réinitialisez le moniteur aux paramètres d'usine par défaut.</li><li>Réglez les contrôles de luminosité et de contraste via l'OSD.</li></ul>



<b>Symptômes courants</b>	<b>Ce que vous vivez</b>	<b>Solutions possibles</b>
Problèmes relatifs à la sécurité	Signes visibles de fumée ou d'étincelles	<ul style="list-style-type: none"> <li>• N'effectuez aucune étape de dépannage.</li> <li>• Contactez immédiatement Dell.</li> </ul>
Problèmes intermittents	Le moniteur dysfonctionne et fonctionne en alternance	<ul style="list-style-type: none"> <li>• Assurez-vous que le câble vidéo reliant le moniteur et l'ordinateur est correctement et fermement connecté.</li> <li>• Réinitialisez le moniteur aux paramètres d'usine par défaut.</li> <li>• Exécutez la fonction d'autotest du moniteur pour déterminer si le problème intermittent se produit en mode d'autotest.</li> </ul>
Couleur manquante	Une couleur manque à l'image	<ul style="list-style-type: none"> <li>• Effectuez un autotest du moniteur.</li> <li>• Assurez-vous que le câble vidéo reliant le moniteur et l'ordinateur est correctement et fermement connecté.</li> <li>• Vérifiez les éventuelles broches tordues ou cassées du connecteur du câble vidéo.</li> </ul>
Mauvaise couleur	La couleur de l'image n'est pas bonne	<ul style="list-style-type: none"> <li>• Modifiez les paramètres des Modes prédéfinis dans l'OSD du menu Couleur selon l'application.</li> <li>• Ajustez les valeurs de R/V/B sous Couleur personnalisée dans l'OSD du menu Couleur.</li> <li>• Changez le Format de couleur d'entrée en PC RVB ou YPbPr dans l'OSD du menu Couleur.</li> <li>• Exécutez les diagnostics intégrés.</li> </ul>
Rémanence d'image à cause d'une image statique laissée sur le moniteur pendant une longue période	Une légère ombre de l'image statique apparaît à l'écran	<ul style="list-style-type: none"> <li>• Réglez l'écran pour qu'il s'éteigne après quelques minutes d'inactivité. Ces paramètres peuvent être réglés dans Options d'alimentation de Windows ou dans Économie d'énergie de Mac.</li> <li>• Vous pouvez également utiliser un économiseur d'écran dynamique.</li> </ul>



<b>Symptômes courants</b>	<b>Ce que vous vivez</b>	<b>Solutions possibles</b>
Le mic/la webcam ne fonctionne pas	<ul style="list-style-type: none"> <li>• Le module de la webcam ne s'affiche pas</li> <li>• Le câble USB n'est pas branché ou la bonne source USB n'a pas été sélectionnée</li> <li>• Le mic/la webcam du moniteur ne sont pas réglé comme périphérique par défaut</li> </ul>	<ul style="list-style-type: none"> <li>• Ouvrez le module de la webcam.</li> <li>• Branchez le câble USB (type A à type B ou type C à type C), et si vous connectez en même temps le port USB-B et le port USB-C, veuillez changer la source USB dans le menu OSD.</li> <li>• Sélectionnez le mic/la webcam par défaut du moniteur avec le PC.</li> </ul>



# Problèmes spécifiques au produit

Problème	Ce que vous vivez	Solutions possibles
L'image à l'écran est trop petite	L'image est centrée sur l'écran, mais ne remplit pas toute la zone de visualisation	<ul style="list-style-type: none"><li>• Contrôlez le réglage Proportions dans l'OSD du menu Affichage.</li><li>• Réinitialisez le moniteur aux paramètres d'usine par défaut.</li></ul>
Impossible de régler le moniteur avec les boutons de la face avant	L'OSD n'apparaît pas à l'écran	<ul style="list-style-type: none"><li>• Éteignez le moniteur, débranchez le câble d'alimentation du moniteur, rebranchez-le, puis rallumez le moniteur.</li></ul>
Aucun signal d'entrée lorsque les commandes utilisateur sont enfoncées	Aucune image, le voyant LED est blanc	<ul style="list-style-type: none"><li>• Contrôlez la source du signal. Assurez-vous que l'ordinateur n'est pas en mode d'économie d'énergie en déplaçant la souris ou en appuyant sur nune quelconque touche du clavier.</li><li>• Vérifiez que le câble de signal a bien été branché correctement. Rebranchez le câble de signal si nécessaire.</li><li>• Réinitialisez l'ordinateur ou le lecteur vidéo.</li></ul>
L'image ne remplit pas tout l'écran	L'image ne peut pas remplir la hauteur ou la largeur de l'écran	<ul style="list-style-type: none"><li>• En raison des différents formats vidéo (proportions) des DVD, le moniteur peut s'afficher en plein écran.</li><li>• Exécuter les diagnostics intégrés.</li></ul>
Pas d'image lors de l'utilisation d'une connexion DP vers le PC	Écran noir	<ul style="list-style-type: none"><li>• Vérifiez la norme DP (<b>C2422HE/C3422WE</b>:DP 1.1a ou DP 1.2)(<b>C2722DE</b>:DP 1.1a ou DP 1.4) certifiée pour votre carte graphique. Téléchargez et installez le dernier pilote de la carte graphique.</li><li>• Certaines cartes graphiques DP 1.1a ne peuvent pas prendre en charge les moniteurs DP 1.2(<b>C2422HE/C3422WE</b>), DP1.4(<b>C2722DE</b>). Allez dans le menu OSD, dans Sélection de la source d'entrée, maintenez enfoncée la touche du joystick pendant 8 secondes pour changer le réglage du moniteur de DP 1.2 à DP 1.1a, DP 1.4 à DP 1.1a</li></ul>



<b>Problème</b>	<b>Ce que vous vivez</b>	<b>Solutions possibles</b>
Aucune image avec la connexion USB Type-C vers l'ordinateur de bureau, l'ordinateur portable, etc	Écran noir	<ul style="list-style-type: none"> <li>• Vérifiez si l'interface USB Type-C de l'appareil peut prendre en charge le mode DP Alternate.</li> <li>• Vérifiez si l'appareil nécessite une puissance de chargement supérieure à 90 W.</li> <li>• L'interface USB Type-C de l'appareil ne peut pas prendre en charge le mode DP Alternate.</li> <li>• Passez Windows en mode Projection.</li> <li>• Assurez-vous que le câble USB Type-C n'est pas endommagé.</li> </ul>
Aucun chargement en cas d'utilisation de la connexion USB Type-C vers un ordinateur, un ordinateur portable, etc	Aucun chargement	<ul style="list-style-type: none"> <li>• Vérifiez si l'appareil peut prendre en charge l'un des profils de chargement 5 V/9 V/15 V/20 V.</li> <li>• Vérifiez si le portable requiert un adaptateur secteur &gt; 90 W.</li> <li>• Si l'ordinateur portable requiert un adaptateur secteur &gt; 90 W, il risque de ne pas se recharger avec la connexion USB Type-C.</li> <li>• Assurez-vous de n'utiliser que l'adaptateur Dell approuvé ou l'adaptateur fourni avec le produit.</li> <li>• Assurez-vous que le câble USB Type-C n'est pas endommagé.</li> </ul>
Chargement intermittent en cas d'utilisation de la connexion USB Type-C vers un ordinateur, un ordinateur portable, etc	Chargement intermittent	<ul style="list-style-type: none"> <li>• Vérifiez si la consommation électrique maximum de l'appareil est supérieure à 90 W.</li> <li>• Assurez-vous de n'utiliser que l'adaptateur Dell approuvé ou l'adaptateur fourni avec le produit.</li> <li>• Assurez-vous que le câble USB Type-C n'est pas endommagé.</li> </ul>
Aucune image en utilisant USB Type-C MST	Écran noir ou le 2ème DUT n'est pas en mode principal	<ul style="list-style-type: none"> <li>• Entrée USB Type-C, accédez au menu OSD, dans Informations écran vérifiez que le débit de liaison est HBR2 ou HBR3, si le débit de liaison est HBR2, il est conseillé d'utiliser un câble USB Type-C vers DP pour activer MST.</li> </ul>
Pas de connexion réseau	Réseau interrompu ou intermittent	<ul style="list-style-type: none"> <li>• Vérifiez que la priorité données est sélectionnée dans le menu OSD. Ne basculez pas le bouton d'alimentation sur Arrêt/Marche lorsque le réseau est connecté, laissez le bouton d'alimentation sur Marche.</li> </ul>





<b>Problème</b>	<b>Ce que vous vivez</b>	<b>Solutions possibles</b>
Le port LAN ne fonctionne pas	Problème de réglage du système d'exploitation ou de branchement du câble	<ul style="list-style-type: none"> <li>Assurez-vous que les derniers BIOS et pilotes de votre ordinateur sont installés sur votre ordinateur.</li> <li>Assurez-vous que le contrôleur Ethernet Gigabit RealTek est installé en vérifiant dans le gestionnaire de périphériques de Windows.</li> <li>Si la configuration de votre BIOS a une option LAN/GBE activé/désactivé, assurez-vous qu'elle est réglée sur Activé.</li> <li>Assurez-vous que le câble Ethernet est correctement branché au moniteur et au concentrateur/routeur/pare-feu.</li> <li>Vérifiez le LED d'état du câble Ethernet pour confirmer la connectivité. Rebranchez les deux extrémités du câble Ethernet si le voyant n'est pas allumé.</li> <li>Éteignez en premier l'ordinateur puis débranchez le câble de type C et le cordon d'alimentation du moniteur. Rallumez alors l'ordinateur, branchez le cordon d'alimentation du moniteur et le câble de type C.</li> </ul>
Les boutons du moniteur (Sourdine / Volume moins / Volume plus / Hookswitch) ne fonctionnent pas avec l'application Microsoft Teams®	Les boutons du moniteur (Sourdine / Volume moins / Volume plus / Hookswitch) ne fonctionnent pas avec l'application Microsoft Teams® dans Chrome OS / Ubuntu	<p>Utilisez l'application Teams® pour effectuer les tâches suivantes :</p> <ul style="list-style-type: none"> <li> Icône d'appel pour accepter / raccrocher l'appel</li> <li>Réglage de Volume moins / Volume plus</li> <li>Sourdine du micro activée/désactivée</li> <li>Caméra allumée / éteinte</li> </ul>
L'enregistrement vidéo ne fonctionne pas	L'application d'enregistrement vidéo ne fonctionne pas avec Win 7	<ul style="list-style-type: none"> <li>Windows 7 n'est pas pris en charge</li> <li>Changez à Windows 10</li> </ul>



<b>Problème</b>	<b>Ce que vous vivez</b>	<b>Solutions possibles</b>
Un casque avec micro (prise combo 3,5 mm) ne fonctionne pas avec le bouton de sourdine ou de réactivation du son du moniteur	Un casque avec micro (prise combo 3,5 mm) ne fonctionne pas avec le bouton de sourdine ou de réactivation du moniteur lorsque le module de la caméra est fermé (rétracté)	· Utilisez l'application UC (par exemple Microsoft Teams, Skype pour les entreprises, Zoom, etc.) l'icône Micro pour mettre en sourdine / réactivation du son
Lorsque vous appuyez sur le bouton Volume moins / Volume plus ou sur le bouton Sourdine, le voyant LED ne clignote pas	Lorsque vous appuyez sur le bouton Volume moins / Volume plus ou sur le bouton Sourdine, le voyant LED ne clignote pas lorsque vous êtes connecté à HDMI ou DP uniquement	Branchez le câble USB A - B
La caméra ou le micro ne fonctionne pas	La caméra ou le micro ne fonctionnent pas lorsqu'ils sont connectés uniquement via HDMI ou DP	Branchez le câble USB A - B
Le port Ethernet (RJ45) ne peut pas se connecter à l'internet	Le port Ethernet (RJ45) ne peut pas se connecter à Internet sur Win 10	Modifiez le réglage de l'économie d'énergie du contrôleur LAN de Activé à Désactivé



<b>Problème</b>	<b>Ce que vous vivez</b>	<b>Solutions possibles</b>
Le microphone ne fonctionne pas ou n'est pas détecté	Le microphone ne fonctionne pas ou n'est pas détecté sur l'application d'enregistrement vocal avec la plate-forme Intel Gén 11th CPU (Tiger Lake)	Désactivez la technologie Intel Smart Sound pour le pilote audio USB dans le gestionnaire de périphériques et redémarrez le PC
Aucun son ne peut être entendu à partir d'une vidéo enregistrée	Aucun son ne peut être entendu à partir d'une vidéo enregistrée avec la plate-forme Intel Gén 11th CPU (Tiger Lake)	Désactivez la technologie Intel Smart Sound pour le pilote audio USB dans le gestionnaire de périphériques et redémarrez le PC
Lorsque vous appuyez sur Volume moins / Volume plus, la réponse de la barre de volume de l'OSD est décalée/retardée	Lorsque vous appuyez sur les touches Volume moins / Volume plus, la réponse de la barre de volume de l'OSD est retardée/retardée lorsque le moniteur est connecté à la plate-forme Intel Gén 11th CPU (Tiger Lake)	Désactivez la technologie Intel Smart Sound pour le pilote audio USB dans le gestionnaire de périphériques et redémarrez le PC



# Problèmes spécifiques au Bus série universel (USB)

Symptômes spécifiques	Ce que vous vivez	Solutions possibles
L'interface USB ne fonctionne pas	Les périphériques USB ne fonctionnent pas	<ul style="list-style-type: none"><li>• Vérifiez que votre moniteur est allumé.</li><li>• Rebranchez le câble amont à votre ordinateur.</li><li>• Rebranchez les périphériques USB (connecteur aval).</li><li>• Éteignez le moteur et rallumez-le.</li><li>• Redémarrez l'ordinateur.</li><li>• Certains périphériques USB comme les disques durs portables nécessitent une source d'alimentation plus élevée; connectez directement le lecteur à l'ordinateur.</li></ul>
L'interface super speed USB 3.2 est lente.	Les périphériques super speed USB 3.2 fonctionnent lentement ou ne fonctionnent pas du tout	<ul style="list-style-type: none"><li>• Vérifiez que votre ordinateur est compatible USB 3.0.</li><li>• Certains ordinateurs disposent de ports USB 3.0, USB 2.0 et USB 1.1. Assurez-vous d'utiliser le bon port USB.</li><li>• Rebranchez le câble amont à votre ordinateur.</li><li>• Rebranchez les périphériques USB (connecteur aval).</li><li>• Redémarrez l'ordinateur.</li></ul>
Les périphériques USB sans fil cessent de fonctionner lorsqu'un périphérique USB 3.2 est branché	Les périphériques USB sans fil répondent lentement ou ne fonctionnent que lorsque leur distance au récepteur diminue	<ul style="list-style-type: none"><li>• Augmentez la distance entre les périphériques USB 3.0 et le récepteur USB sans fil.</li><li>• Placez votre récepteur USB sans fil aussi près que possible des périphériques USB sans fil.</li><li>• Utilisez un câble prolongateur USB afin de positionner le récepteur USB sans fil aussi loin que possible du port USB 3.0.</li></ul>
L'USB ne fonctionne pas	Aucune fonctionnalité USB	Reportez-vous à la source d'entrée et au tableau d'appairage USB.



# Annexe

## Avis de la FCC (États-Unis uniquement) et autres informations réglementaires

Pour les avis de la FCC et les autres informations réglementaires, consultez le site Web de conformité réglementaire situé à l'adresse [https://www.dell.com/regulatory\\_compliance](https://www.dell.com/regulatory_compliance).

### Contacteur Dell

Pour les clients aux États-Unis, appelez le 800-WWW-DELL (800-999-3355).

 **REMARQUE : Si vous ne disposez d'aucune connexion Internet active, vous pouvez trouver des informations de contact sur votre facture d'achat, votre bon de livraison, votre ticket de caisse ou sur le catalogue de produits Dell.**

Dell propose plusieurs options de service et d'assistance en ligne et par téléphone. La disponibilité varie selon le pays et le produit, et certains services peuvent ne pas être disponibles dans votre région.

#### Pour obtenir le contenu de l'assistance en ligne du moniteur :

Consultez <https://www.dell.com/support/monitors>.

#### Pour contacter Dell pour des questions liées à la vente, au support technique ou au service client :

1. Allez à l'adresse <https://www.dell.com/support>.
2. Vérifiez votre pays ou votre région dans le menu déroulant Choisir un pays / une région dans le coin inférieur droit de la page.
3. Cliquez sur Contactez nous à côté de la liste déroulante des pays.
4. Sélectionnez le lien de service ou d'assistance approprié selon vos besoins.
5. Choisissez la méthode de contact Dell qui vous convient.

## Base de données des produits de l'UE pour l'étiquetage énergétique et la fiche d'information sur le produit

C2422HE: <https://eprel.ec.europa.eu/qr/394427>

C2422HE WOST: <https://eprel.ec.europa.eu/qr/420518>

C2722DE: <https://eprel.ec.europa.eu/qr/394149>

C3422WE: <https://eprel.ec.europa.eu/qr/402022>

