



Monitor Alienware AW2721D

Przewodnik użytkownika

Model: AW2721D
Numer identyfikacyjny modelu: AW2721Db

A L I E N W A R E™ 

Uwagi, ostrzeżenia i przestrogi

-  **UWAGA: UWAGA** oznacza ważną informację, która może pomóc w lepszym wykorzystaniu komputera.
-  **OSTRZEŻENIE: OSTRZEŻENIE** wskazuje na możliwość uszkodzenia urządzenia lub utratę danych w przypadku postępowania niezgodnie z instrukcjami.
-  **PRZESTROGA: PRZESTROGA** oznacza potencjalną możliwość uszkodzenia majątku, obrażeń osobistych lub śmierci.

© 2020 Dell Inc. lub jej podmioty zależne. Wszystkie prawa zastrzeżone. Dell, EMC i inne znaki towarowe to znaki towarowe firmy Dell Inc. lub jej podmiotów zależnych. Inne znaki towarowe mogą stanowić znaki towarowe ich właścicieli.

Spis treści

Instrukcje bezpieczeństwa	6
Informacje o monitorze	7
Zawartość opakowania	7
Cechy produktu	9
Identyfikacja części i elementów sterowania	10
Widok z przodu	10
Widok z góry	11
Widok z tyłu	11
Widok z tyłu i od spodu	13
Specyfikacje monitora	16
Specyfikacje rozdzielczości	18
Obsługiwane tryby video	18
Wstępne ustawienia trybów wyświetlania	19
Specyfikacje elektryczne	21
Charakterystyki fizyczne	22
Charakterystyki środowiskowe	23
Przydział pinów	24
Możliwości Plug and Play	25
Interfejs USB (Uniwersalna magistrala szeregowy)	26
Złącze przesyłania danych USB 3.2 Gen1 (5 Gb/s)	26
Złącze pobierania danych USB 3.2 Gen1 (5 Gb/s)	27
Porty USB	27
Jakość monitora LCD i zasady dotyczące pikseli	28
Ergonomia	28
Obsługa i przenoszenie wyświetlacza	30
Wskazówki dotyczące konserwacji	31
Czyszczenie monitora	31

Ustawienia monitora	32
Podłączanie podstawy monitora	32
Podłączanie komputera	36
Zdejmowanie podstawy monitora	37
Zestaw do montażu na ścianie VESA (opcjonalny)	39
Obsługa monitora	40
Włączanie monitora	40
Sterowanie dżojstikiem	40
Używanie elementów sterowania tylnego panelu	41
Używanie menu ekranowego (OSD)	42
Dostęp do systemu menu	42
Komunikat ostrzegawczy menu ekranowego	55
Ustawianie maksymalnie rozdzielczości	56
Używanie nachylenia, obrotu w poziomie i pionowego wydłużenia	57
Nachylenie i wydłużenie w poziomie	57
Wydłużenie w pionie	57
Obracania wyświetlacza	58
Obrót w prawo	58
Obrót w lewo	59
Dostosowywanie ustawień wyświetlania obrotu danego systemu	60
Korzystanie z aplikacji AlienFX	61
Wymagania wstępne	61
Instalacja AWCC za pośrednictwem aktualizacji systemu Windows	61
Instalacja AWCC z witryny pomocy technicznej firmy Dell	61
Nawigacja w oknie AlienFX	62
Tworzenie kompozycji	64

Ustawianie efektów oświetlenia	65
Wykrywanie i usuwanie usterek	70
Autotest	70
Wbudowana diagnostyka	71
Typowe problemy	72
Problemy specyficzne dla produktu	75
Problemy dotyczące USB (Universal Serial Bus)	76
Dodatek	78
Uwagi FCC (tylko USA) i inne informacje dotyczące przepisów	78
Kontakt z firmą Dell	78
Baza danych produktów UE etykiet energetycznych i kart informacyjnych produktów	78

Instrukcje bezpieczeństwa

△ OSTRZEŻENIE: Używanie elementów sterowania, regulacji lub procedur, innych niż określone w dokumentacji, może spowodować narażenie na porażenie prądem elektrycznym, zagrożenia związane z prądem elektrycznym i/lub zagrożenia mechaniczne.

- Postaw monitor na wytrzymałej powierzchni i obchodź się z nim ostrożnie. Ekran jest delikatny i jego upuszczenie lub mocne uderzenie mogłoby go uszkodzić.
- Należy zawsze upewnić się, że napięcie znamionowe monitora jest odpowiednie do pracy przy zasilaniu prądem zmiennym dostępnym w danej lokalizacji.
- Monitor należy przechowywać w temperaturze pokojowej. Nadmierne ciepło lub chłód mogą mieć negatywny efekt na ciekły kryształ wyświetlacza.
- Nie należy monitora narażać na mocne wstrząsy lub uderzenia. Na przykład: nie należy monitora umieszczać w bagażniku samochodu.
- Monitor należy odłączyć, jeśli ma być nieużywany przez dłuższy czas.
- Aby uniknąć porażenia prądem, nie należy próbować zdejmować żadnej pokrywy ani dotykać wnętrza monitora.







Informacje o monitorze

Zawartość opakowania

Monitor jest dostarczany z następującymi, pokazanymi poniżej komponentami. W przypadku braku któregośkolwiek komponentu skontaktuj się z działem wsparcia technicznego firmy Dell. Więcej informacji zawiera rozdział [Kontakt z firmą Dell](#).

UWAGA: Niektóre komponenty mogą być opcjonalne i mogą nie być dostarczane w zestawie z monitorem. Niektóre funkcje i nośniki mogą być niedostępne w niektórych krajach.

Ilustracja komponentu	Opis komponentu
	Wyświetlacz
	Ramie podstawy
	Podstawa stojaka

	<p>Pokrywa wejścia/wyjścia</p>
	<p>Kabel zasilania (różni się zależnie od kraju)</p>
	<p>Kabel DisplayPort-DisplayPort (1,8 m)</p>
	<p>Kabel mini DisplayPort-DisplayPort (1,8 m)</p>
	<p>Kabel przesyłania danych USB 3.2 Gen1 (5 Gb/s) (pozwała korzystać z portów USB na monitorze, 1,8 m)</p>
	<ul style="list-style-type: none"> ▪ Instrukcja szybkiej instalacji ▪ Informacje dotyczące bezpieczeństwa, środowiska i regulacji prawnych ▪ Kartka powitalna Alienware

Cechy produktu

Monitor **Alienware AW2721D** ma wyświetlacz ciekłokrystaliczny (LCD) na cienkowarstwowych tranzystorach (TFT) z aktywną matrycą, i podświetleniem diodami LED. Funkcje monitora obejmują:

- Obszar wyświetlania o przekątnej 68,47 cm (27 cali). Rozdzielczość: Do 2560 x 1440 poprzez DisplayPort i HDMI z pełnoekranową obsługą niższych rozdzielczości, z obsługą dużej szybkości odświeżania 240 Hz.
- Monitor NVIDIA® G-SYNC® ULTIMATE z krótkim czasem odpowiedzi 1 ms szary do szarego w trybie **Extreme (Ekstremalny)***.
- Paleta kolorów 131,3% sRGB i DCI P3 98%.
- Możliwość nachylania, obracania w poziomie i obrócenia wyświetlacza oraz regulacji wysokości.
- Wyjmowany stojak oraz otwory montażowe Video Electronics Standards Association (VESA™) 100 mm umożliwiające elastyczne rozwiązanie mocowania.
- Łączność cyfrowa poprzez 1 port DisplayPort i 2 porty HDMI.
- Wyposażony w 1 port przesyłania danych USB SuperSpeed 5 Gb/s (USB 3.2 Gen1) typu B, 1 port pobierania danych USB SuperSpeed 5 Gb/s (USB 3.2 Gen1) typu A z funkcją ładowania oraz 3 porty pobierania danych USB SuperSpeed 5 Gb/s (USB 3.2 Gen1) typu A.
- Funkcja Plug and Play, jeżeli obsługiwana jest przez system.
- Regulację poprzez menu ekranowe (OSD) ułatwiające konfigurację i optymalizację ekranu.
- Model AW2721D oferuje kilka trybów ustawień wstępnych, w tym FPS (strzelanka z perspektywy pierwszej osoby), MOBA/RTS (gry strategiczne w czasie rzeczywistym), RPG (gry z podziałem na role), SPORTS (wyścigi) i trzy tryby do personalizacji gier, w zależności od preferencji użytkownika. Ponadto usprawniono główne funkcje gier, takie jak Timer (Czasomierz), Frame Rate (Liczba klatek na sekundę), oraz Display Alignment (Wyrównanie obrazu), co poprawiło wydajność i jakość grania.
- $\leq 0,3$ W w trybie gotowości.
- VESA DisplayHDR™ 600.
- Optymalna wygoda dla oczu dzięki ekranowi z funkcją zapobiegania migotaniu.

⚠ PRZESTROGA: W dłuższej perspektywie światło niebieskie emitowane przez monitor może mieć niekorzystne skutki dla oczu, m.in. powodować zmęczenie wzroku w wyniku kontaktu z urządzeniami cyfrowymi.

Funkcja ComfortView jest przeznaczona do zmniejszenia ilości niebieskiego światła emitowanego przez monitor w celu zapewnienia komfortu dla oczu.

*Czas odpowiedzi 1 ms szary do szarego jest osiągnięty w trybie **Extreme (Ekstremalny)**, umożliwiając redukcję widocznego rozmycia ruchu i zwiększając szybkość reakcji obrazu. Może to jednak spowodować wyświetlenie na obrazie delikatnych, lecz zauważalnych, artefaktów wizualnych. Każda konfiguracja systemu jest inna, tak jak potrzeby graczy, dlatego firma Alienware zaleca użytkownikom eksperymentowanie z różnymi trybami, aby znaleźć odpowiednie dla siebie ustawienia.

Identyfikacja części i elementów sterowania

Widok z przodu

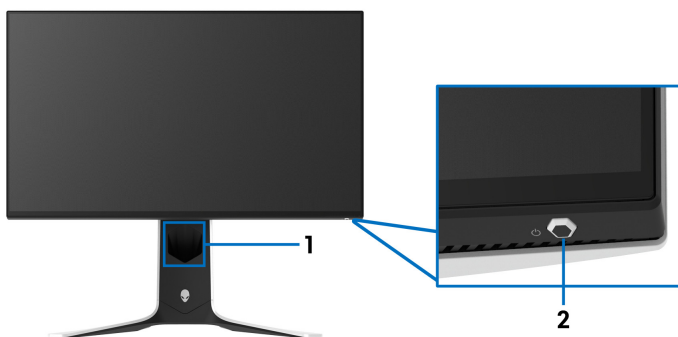

Etykieta	Opis	Użyj
1	Szczelina do prowadzenia kabli (na przedniej stronie stojaka)	Porządkowanie kabli.
2	Przycisk włączania/wyłączania zasilania (z diodą LED)	Włącza lub wyłącza monitor. Ciągłe niebieskie światło oznacza, że monitor jest włączony i działa normalnie. Migające białe światło oznacza, że monitor jest w trybie gotowości.

Widok z góry

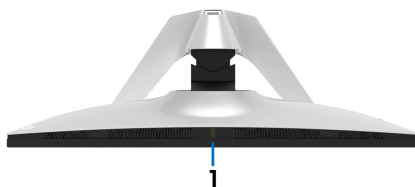

Etykieta	Opis	Użyj
1	Czujnik światła otoczenia	Służy do wykrywania światła otoczenia i odpowiedniej regulacji jasności wyświetlacza. Aby uzyskać więcej informacji, zobacz Ambient Light Sensor (Czujnik światła otoczenia) .

Widok z tyłu

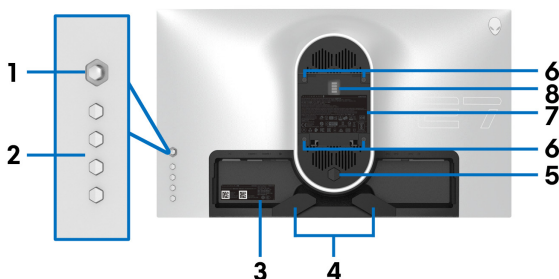

Widok z tyłu bez stojaka monitora

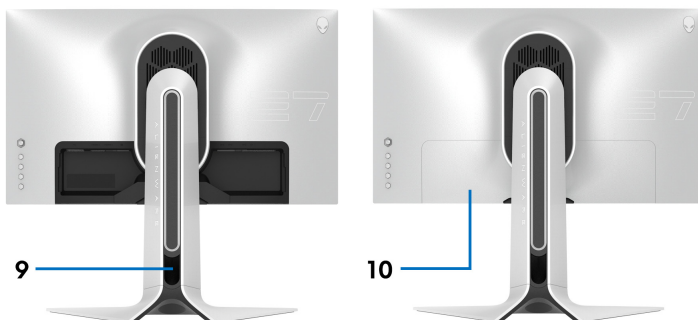

Widok z tyłu ze stojakiem monitora

Etykieta	Opis	Użyj
1	Dżoystik	Do obsługi menu wyświetlanego na ekranie (OSD).
2	Przyciski funkcji	Aby uzyskać więcej informacji, zobacz Obsługa monitora .
3	Kod kreskowy, numer seryjny i etykieta serwisowa	Do kontaktowania się z firmą Dell w sprawach pomocy technicznej. Etykieta serwisowa to unikalny identyfikator alfanumeryczny, dzięki któremu serwisanci firmy Dell mogą zidentyfikować komponenty osprzętu w monitorze i uzyskać dostęp do informacji o gwarancji.
4	Zaciski do porządkowania kabli (2)	Porządkowanie kabli.
5	Przycisk odłączania stojaka	Umożliwia odłączenie stojaka od monitora.
6	Otwory montażowe VESA (100 mm x 100 mm - za pokrywą VESA)	Montaż ścienny monitora przy użyciu zestawu do montażu ściennego zgodnego ze standardem VESA (100 mm x 100 mm).
7	Etykieta z oznaczeniami prawnymi	Zawiera certyfikaty.
8	Złącze stacji dokującej zapewniającej oświetlenie	Gdy ramię podstawy jest przymocowane do monitora, stacja dokująca dostarcza zasilanie lampki w podstawie.
9	Szczelina do prowadzenia kabli (na tylnej stronie stojaka)	Do porządkowania kabli poprzez przeprowadzenie ich przez tę szczelinę.
10	Pokrywa wejścia/wyjścia	Ochrona porty wejścia/wyjścia.

Widok z tyłu i od spodu

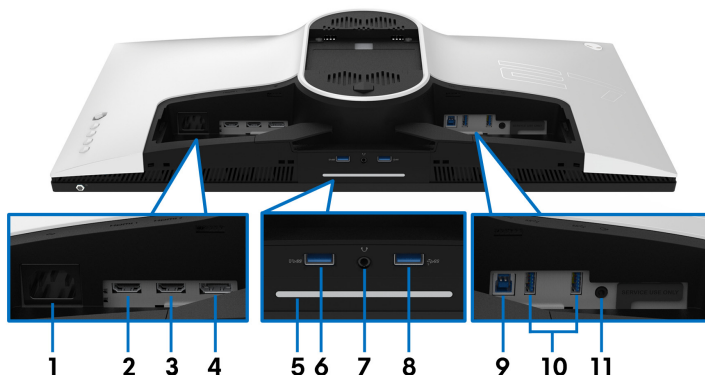

Widok z tyłu i z dołu monitora bez stojaka

Etykieta	Opis	Użyj
1	Złącze zasilania	Podłącz kabel zasilający (dołączony do monitora).
2	Port HDMI (HDMI 1)	Podłącz kabel HDMI komputera.
3	Port HDMI (HDMI 2)	Podłącz kabel HDMI komputera.
4	DisplayPort	<ul style="list-style-type: none">Podłącz komputer za pomocą kabla DisplayPort-DisplayPort (dostarczony z monitorem). lub <ul style="list-style-type: none">Podłącz komputer za pomocą kabla mini DisplayPort-DisplayPort (dołączonego do monitora).

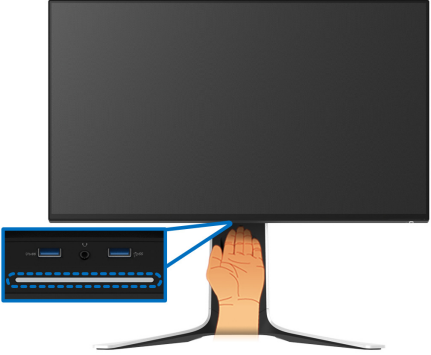
5	Wbudowane lampy	<p>Po zakończeniu konfiguracji monitora dotknij czujnika dotyku na spodzie wyświetlacza, aby włączyć lub wyłączyć wbudowane lampy.</p> 														
<p>UWAGA: Ustawieniem fabrycznym jest „Włączone”, wbudowane lampy są aktywne, jeżeli podłączony jest przewód zasilający. Aby zmienić domyślne ustawienie, patrz AlienFX Lighting (Oświetlenie AlienFX).</p> <p>UWAGA: Gdy funkcja Spectrum (Widmo) ma ustawioną opcję Wł., wbudowane lampy są wyłączone.</p> <table border="1" data-bbox="219 895 977 1206"> <thead> <tr> <th rowspan="2">Stan monitora</th> <th colspan="2">Stan wbudowanych lamp</th> </tr> <tr> <th>Gdy efekt Spectrum (Widmo) ma ustawioną opcję Wył.</th> <th>Gdy efekt Spectrum (Widmo) ma ustawioną opcję Wł.</th> </tr> </thead> <tbody> <tr> <td>Wł.</td> <td>Włączony</td> <td>Wyłączony</td> </tr> <tr> <td>Brak sygnału</td> <td>Włączony</td> <td>Wyłączony</td> </tr> <tr> <td>Tryb gotowości</td> <td>Włączony</td> <td>Wyłączony</td> </tr> </tbody> </table>			Stan monitora	Stan wbudowanych lamp		Gdy efekt Spectrum (Widmo) ma ustawioną opcję Wył.	Gdy efekt Spectrum (Widmo) ma ustawioną opcję Wł.	Wł.	Włączony	Wyłączony	Brak sygnału	Włączony	Wyłączony	Tryb gotowości	Włączony	Wyłączony
Stan monitora	Stan wbudowanych lamp															
	Gdy efekt Spectrum (Widmo) ma ustawioną opcję Wył.	Gdy efekt Spectrum (Widmo) ma ustawioną opcję Wł.														
Wł.	Włączony	Wyłączony														
Brak sygnału	Włączony	Wyłączony														
Tryb gotowości	Włączony	Wyłączony														
6	Port pobierania danych USB SuperSpeed 5 Gb/s (USB 3.2 Gen1) typu A z funkcją ładowania	Podłącz, aby naładować urządzenie USB.														

7	Port słuchawek	Podłącz słuchawki lub głośniki. OSTRZEŻENIE: Zwiększenie mocy wyjściowej audio powyżej 50% na regulatorze głośności lub korektorze może zwiększyć napięcie wyjściowe w słuchawkach, zwiększając tym samym poziom ciśnienia akustycznego.
8, 10	Port pobierania danych USB SuperSpeed 5 Gb/s (USB 3.2 Gen1) typu A (3)	Podłącz urządzenie USB 3.2 Gen1 (5Gb/s).* UWAGA: Aby korzystać z tych portów, należy podłączyć kabel USB (dostarczony z monitorem) do portu przesyłania danych USB w monitorze oraz do komputera.
9	Port przesyłania danych USB SuperSpeed 5 Gb/s (USB 3.2 Gen1) typu B	Podłącz kabel USB (dostarczony z monitorem) do tego portu i do komputera, aby umożliwić korzystanie z portów USB w monitorze.
11	Port Line-out	Podłącz głośniki. UWAGA: Ten port nie obsługuje słuchawek.

*Aby uniknąć interferencji sygnału w przypadku podłączenia urządzenia USB do portu USB pobierania danych, nie zaleca się podłączania innych urządzeń USB do przylegającego portu.

Specyfikacje monitora

Model	AW2721D
Typ ekranu	Aktywna matryca - TFT LCD
Technologia panelu	IPS
Współczynnik proporcji	16:9
Widoczny obraz	
Przekątna	684,7 mm (27,0 cala)
Szerokość (aktywnego obszaru)	596,7 mm (23,49 cala)
Wysokość (aktywnego obszaru)	335,7 mm (13,21 cala)
Obszar całkowity	200301,7 mm ² (310,30 cala ²)
Podziałka pikseli	0,2331 mm x 0,2331 mm
Pikseli na cal (PPI)	109
Kąt widzenia	
Pionowo	178° (typowy)
Poziomo	178° (typowy)
Wyjście luminancji	450 cd/m ² (typowe) 600 cd/m ² (wartość szczytowa w trybie HDR)
Współczynnik kontrastu	1000 do 1 (typowe)
Powłoka płyty	Przeciwodblaskowa o twardości 3H
Podświetlenie	System oświetlenia krawędzi diodami LED

Czas reakcji	<ul style="list-style-type: none"> ▪ 1 ms szary do szarego w trybie Extreme (Ekstremalny)* ▪ 2 ms szary do szarego w trybie Super Fast (Super szybki) ▪ 3 ms szary do szarego w trybie Fast (Szybki) <p>*Czas odpowiedzi 1 ms szary do szarego jest osiągnięty w trybie Extreme (Ekstremalny), umożliwiając redukcję widocznego rozmycia ruchu i zwiększając szybkość reakcji obrazu. Może to jednak spowodować wyświetlenie na obrazie zauważalnych, delikatnych artefaktów wizualnych. Każda konfiguracja systemu jest inna, tak jak potrzeby graczy, dlatego firma Alienware zaleca użytkownikom eksperymentowanie z różnymi trybami, aby znaleźć odpowiednie dla siebie ustawienia.</p>
Głębina kolorów	1,07 miliarda kolorów
Paleta kolorów	131,3% sRGB i DCI P3 98%
Wbudowane urządzenia	<ul style="list-style-type: none"> ▪ Koncentrator USB SuperSpeed 5 Gb/s (USB 3.2 Gen1) (z 1 portem przesyłania danych USB 3.2 Gen1 (5 Gb/s)) ▪ 4 porty pobierania danych USB 5 Gb/s (USB 3.2 Gen1) (w tym 1 port z funkcją ładowania)
Połączenie	<ul style="list-style-type: none"> ▪ 1 port DisplayPort w wersji 1.4 (tył) ▪ 2 port HDMI w wersji 2.0 (tył) ▪ 1 port przesyłania danych USB 3.2 Gen1 (5 Gb/s) (tył) ▪ 4 porty pobierania danych USB 3.2 Gen1 (5 Gb/s) (spód: 2; tył: 2) ▪ 1 port słuchawek (spód) ▪ 1 port wyjścia liniowego audio (tył)
Szerokość ramki (krawędź monitora do obszaru aktywnego)	
Góra	5,5 mm
Lewo/prawo	5,5 mm/5,5 mm
Spód	14,9 mm

Nastawność	
Regulowana wysokość stojaka	Od 0 mm do 130 mm
Nachylenie	Od -5° do 21°
Obrót w poziomie	Od -20° do 20°
Obrót wyświetlacza	Od -90° do 90°

Specyfikacje rozdzielczości

Model	AW2721D
Zakres skanowania poziomego	<ul style="list-style-type: none"> ▪ DisplayPort 1.4: od 255 do 255 kHz (automatyczny) ▪ HDMI 2.0: od 30 do 222 kHz (automatyczny)
Zakres skanowania pionowego	<ul style="list-style-type: none"> ▪ DisplayPort 1.4: od 1 do 240 Hz (automatyczny) ▪ HDMI 2.0: od 24 do 144 Hz (automatyczny)
Najwyższa wstępnie ustawiona rozdzielczość	<ul style="list-style-type: none"> ▪ DisplayPort: 2560 x 1440 @ 240 Hz ▪ HDMI: 2560 x 1440 @ 144 Hz

Obsługiwane tryby video

Model	AW2721D
Możliwości wyświetlania video (odtwarzanie HDMI & DisplayPort)	480p, 576p, 720p, 1080p, QHD

Wstępne ustawienia trybów wyświetlania

Tryby wyświetlania HDMI

Tryb wyświetlania	Częstotliwość pozioma (kHz)	Częstotliwość pionowa (Hz)	Zegar pikseli (MHz)	Biegunowość synchronizacji (Pozioma/Pionowa)
VESA, 640 x 480	31,47	60	25,175	-/-
VESA, 800 x 600	37,88	60	40	+/+
VESA, 1024 x 768	48,36	60	65	-/-
640 x 480p	31,48	60	25,18	-/-
720 x 480p	31,5	60	27,03	-/-
720 x 576p	31,25	50	27	-/-
1280 x 720p przy 50 Hz	37,5	50	74,25	+/+
1280 x 720p przy 60 Hz	45	60	74,25	+/+
1920 x 1080p przy 24 Hz	27	24	74,25	+/+
1920 x 1080p przy 50 Hz	56,25	50	148,5	+/+
1920 x 1080p przy 60 Hz	67,5	60	148,5	+/+
1920 x 1080p przy 120 Hz	135	120	297	+/+
2560 x 1440 przy 60 Hz	89,43	60	243,25	+/-
2560 x 1440 przy 100 Hz	150,9	100	410,5	+/-
2560 x 1440 przy 120 Hz	183	120	497,75	+/-
2560 x 1440 przy 144 Hz	222,2	144	597,69	+/-

Tryby wyświetlania DP

Tryb wyświetlania	Częstotliwość pozioma (kHz)	Częstotliwość pionowa (Hz)	Zegar pikseli (MHz)	Biegunowość synchronizacji (Pozioma/Pionowa)
VESA, 640 x 480	31,47	60	25,175	-/-
VESA, 800 x 600	37,88	60	40	-/-
VESA, 1024 x 768	48,36	60	65	-/-
2560 x 1440 przy 60 Hz	89,43	60	243,25	+/-
2560 x 1440 przy 100 Hz	150,92	100	410,5	+/-
2560 x 1440 przy 120 Hz	183	120	497,75	+/-
2560 x 1440 przy 144 Hz	222,2	144	597,69	+/-
2560 x 1440 przy 200 Hz	317,2	200	862,75	+/-
2560 x 1440 przy 240 Hz	388,5	240	1056,75	+/-

 **UWAGA:** Ten monitor obsługuje funkcję NVIDIA® G-SYNC® ULTIMATE. Aby uzyskać informacje na temat kart graficznych obsługujących funkcję NVIDIA® G-SYNC® ULTIMATE, zobacz www.geforce.com.

 **UWAGA:** Aby uzyskać pełne funkcje i możliwości monitora NVIDIA® G-SYNC® ULTIMATE, upewnij się, że jest podłączony bezpośrednio do portu wyjściowego HDMI lub DisplayPort karty graficznej Nvidia komputera.

Specyfikacje elektryczne

Model	AW2721D
Sygnaly wejścia video	HDMI 2.0/DisplayPort 1.4, 600 mV na przewód, opór wejściowy 100 omów na parę przewodów
Napięcie wejścia prądu zmiennego/ częstotliwość/prąd	Od 100 VAC do 240 VAC / 50 Hz lub 60 Hz \pm 3 Hz / 1,8 A (typowe)
Prąd udarowy	<ul style="list-style-type: none">▪ 120 V: 40 A (maks.) przy 0°C (zimny start)▪ 220 V: 80 A (maks.) przy 0°C (zimny start)
Zużycie energii	<ul style="list-style-type: none">▪ 0,2 W (tryb wyłączenia)¹▪ 0,3 W (tryb gotowości)¹▪ 31 W (tryb włączenia)¹▪ 95 W (maksymalnie)²▪ 22,69 W (Pon)³▪ 72,25 kWh (TEC)³

¹ Zgodnie z definicją w UE 2019/2021 i UE 2019/2013.

² Maksymalna jasność i kontrast przy maksymalnym obciążeniu wszystkich portów USB.

³ Pon: Zużycie energii w trybie Wł. mierzone w odniesieniu do metody testowania Energy Star.

TEC: Całkowite zużycie energii w kWh mierzone w odniesieniu do metody testowania Energy Star.

Niniejszy dokument należy wykorzystywać wyłącznie do celów informacyjnych i zawiera on dane na temat pracy w warunkach laboratoryjnych. Posiadany produkt może działać inaczej, w zależności od oprogramowania, komponentów i zamówionych urządzeń peryferyjnych i nie ma obowiązku aktualizowania takich informacji.

Stosownie, klient nie powinien polegać na tych informacjach podczas podejmowania decyzji na temat tolerancji elektrycznych i innych kwestii. Nie udziela się jawnej ani dorozumianej gwarancji co do dokładności lub kompletności.

Charakterystyki fizyczne

Model	AW2721D
Typ kabla sygnałowego	<ul style="list-style-type: none">• Cyfrowe: HDMI, 19 pinów (kabel kupowany oddzielnie)• Cyfrowe: DisplayPort, 20 pinów• Uniwersalna magistrala szeregową: USB, 9 pinów
UWAGA: Monitory Dell są zaprojektowane tak, aby działały optymalnie przy wykorzystaniu kabli wideo dostarczanych z monitorem. Firma Dell nie ma kontroli nad różnymi dostawcami kabli na rynku, rodzajem materiałów, złączy ani nad procesami zastosowanymi w trakcie produkcji tych kabli, dlatego Dell nie gwarantuje wysokiej jakości wideo uzyskanych przy użyciu kabli innych niż dostarczane z tym monitorem Dell.	
Wymiary (ze stojakiem)	
Wysokość (po rozłożeniu)	555,3 mm (21,86 cala)
Wysokość (obniżony)	443,1 mm (17,45 cala)
Szerokość	607,7 mm (23,93 cala)
Głębokość	251,9 mm (9,92 cala)
Wymiary (bez stojaka)	
Wysokość	356,0 mm (14,02 cala)
Szerokość	607,7 mm (23,93 cala)
Głębokość	82,4 mm (3,24 cala)
Wymiary stojaka	
Wysokość (po rozłożeniu)	451,9 mm (17,79 cala)
Wysokość (obniżony)	443,1 mm (17,45 cala)
Szerokość	465,2 mm (18,32 cala)
Głębokość	251,9 mm (9,92 cala)
Waga	
Waga z opakowaniem	15,5 kg (34,17 lb)
Waga z zamontowanym stojakiem i kablami	10,9 kg (24,03 lb)

Waga bez stojaka (Do montażu ściennego lub montażu VESA - bez linek)	6,3 kg (13,89 lb)
Waga stojaka	4,3 kg (9,48 lb)

Charakterystyki środowiskowe

Model	AW2721D
Zgodność ze standardami	
Szkło nie zawierające arsenu i rtęci przeznaczone tylko do panelu	
Temperatura	
Działanie	0°C do 40°C (32°F do 104°F)
Bez działania	<ul style="list-style-type: none"> ▪ Przechowywanie: -20°C do 60°C (-4°F do 140°F) ▪ Przewożenie: -20°C do 60°C (-4°F do 140°F)
Wilgotność	
Działanie	10% do 80% (bez kondensacji)
Bez działania	<ul style="list-style-type: none"> ▪ Przechowywanie: 5% do 90% (bez kondensacji) ▪ Przewożenie: 5% do 90% (bez kondensacji)
Wysokość n.p.m.	
Działanie	5000 m (16404 stóp) (maksymalnie)
Bez działania	12192 m (40000 stóp) (maksymalnie)
Rozpraszanie ciepła	<ul style="list-style-type: none"> ▪ 324,14 BTU/godzinę (maksymalnie) ▪ 119,42 BTU/godzinę (typowe)

Przydział pinów

Złącze DisplayPort

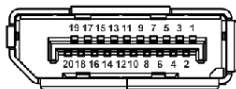

Numer pinu	20-pinowa końcówka podłączonego kabla sygnałowego
1	ML3 (n)
2	GND
3	ML3 (p)
4	ML2 (n)
5	GND
6	ML2 (p)
7	ML1 (n)
8	GND
9	ML1 (p)
10	ML0 (n)
11	GND
12	ML0 (p)
13	GND
14	GND
15	AUX (p)
16	GND
17	AUX (n)
18	Wykrywanie bez wyłączenia
19	Re-PWR
20	+3,3 V DP_PWR

Złącze HDMI

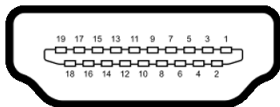

Numer pinu	19-pinowa końcówka podłączonego kabla sygnałowego
1	TMDS DANE 2+
2	TMDS DANE 2 SHIELD
3	TMDS DANE 2-
4	TMDS DANE 1+
5	TMDS DANE 1 SHIELD
6	TMDS DANE 1-
7	TMDS DANE 0+
8	TMDS DANE 0 SHIELD
9	TMDS DANE 0-
10	TMDS ZEGAR+
11	TMDS ZEGAR SHIELD
12	TMDS ZEGAR-
13	CEC
14	Zarezerwowane (N.C. w urządzeniu)
15	ZEGAR DDC (SCL)
16	DANE DDC (SDA)
17	DDC/CEC uziemienie
18	ZASILANIE +5 V
19	WYKRYWANIE BEZ WYŁĄCZANIA

Możliwości Plug and Play

Ten monitor można połączyć w dowolnym systemie zgodnym z Plug and Play. Monitor automatycznie przekazuje do systemu komputera informacje Rozszerzone dane identyfikacji monitora (EDID) za pomocą protokołów Kanał danych monitora (DDC), dlatego system może konfigurować się automatycznie oraz zoptymalizować ustawienia monitora. Większość instalacji monitorów jest automatyczna; jeśli to wymagane, można wybrać inne ustawienia. Dalsze informacje o zmianie ustawień monitora, znajdują się w części [Obsługa monitora](#).

Interfejs USB (Uniwersalna magistrala szeregowo)

W tej części znajdują się informacje dotyczące portów USB znajdujących się w monitorze.

UWAGA: Ten monitor jest zgodny ze standardem USB SuperSpeed 5 Gb/s (USB 3.2 Gen1).

Szybkość transferu	Szybkość przesyłania danych	Zużycie energii*
Super-Speed	5 Gb/s	4,5 W (maks., każdy port)
Wysoka szybkość	480 Mb/s	4,5 W (maks., każdy port)
Pełna szybkość	12 Mb/s	4,5 W (maks., każdy port)

*Do 2 A w porcie USB pobierania danych (z ikoną baterii ) z urządzeniami obsługującymi wersję z ładowaniem akumulatora lub normalnymi urządzeniami USB.

Złącze przesyłania danych USB 3.2 Gen1 (5 Gb/s)

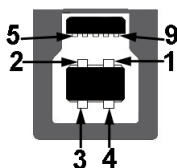

Numer pinu	9-pinowa część złącza
1	VCC
2	D-
3	D+
4	GND
5	SSTX-
6	SSTX+
7	GND
8	SSRX-
9	SSRX+

Złącze pobierania danych USB 3.2 Gen1 (5 Gb/s)



Numer pinu	9-pinowa część złącza
1	VCC
2	D-
3	D+
4	GND
5	SSRX-
6	SSRX+
7	GND
8	SSTX-
9	SSTX+

Porty USB

- 1 port przesyłania danych - tył
- 2 porty pobierania danych - tył
- 2 porty pobierania danych — spód

Port ładowania — port oznaczony ikoną ; obsługuje funkcję szybkiego ładowania do 2 A, o ile urządzenie jest zgodne z technologią BC1.2.

 **UWAGA: Funkcja USB SuperSpeed 5 Gb/s (USB 3.2 Gen1) wymaga komputera obsługującego standard USB SuperSpeed 5 Gb/s (USB 3.2 Gen1).**

 **UWAGA: Porty USB monitora działają wyłącznie wtedy, gdy monitor jest włączony lub znajduje się w trybie gotowości. Po wyłączeniu i włączeniu monitora, wznowienie normalnego działania dołączonych urządzeń peryferyjnych może potrwać kilka sekund.**

Jakość monitora LCD i zasady dotyczące pikseli

Podczas produkcji monitora LCD nierzadko dochodzi do pozostawiania w niezmiennym stanie jednego lub kilku pikseli, , które są trudne do zobaczenia i nie wpływają na jakość lub stabilność obrazu. Więcej informacji na temat jakości i zasad dotyczących pikseli monitora Dell można uzyskać pod adresem www.dell.com/pixelguidelines.

Ergonomia

- △ **OSTRZEŻENIE: Nieprawidłowe lub wydłużone korzystanie z klawiatury może prowadzić do obrażeń.**
- △ **OSTRZEŻENIE: Patrzenie na ekran monitora przez długi czas może powodować zmęczenie oczu.**

W celu uzyskania komfortu i efektywności należy przestrzegać następujących wskazówek podczas konfiguracji i użytkowania stacji roboczej komputera:

- Komputer należy ustawić tak, aby monitor i klawiatura znajdowały się bezpośrednio przed osobą przy nim pracującą. W sprzedaży dostępne są specjalne półki, które pomogą uzyskać prawidłową pozycję podczas pracy na klawiaturze.
- Aby zmniejszyć ryzyko nadwyrężenia wzroku oraz wystąpienia bólu karku/ramion/pleców/barków w wyniku korzystania z monitora przez długi czas, zalecamy:
 1. Umieść ekran w odległości od 50 do 70 cm (20–28 cali) od oczu.
 2. Mrugaj często, aby nawilżać oczy lub skraplaj je wodą przy dłuższym użytkowaniu monitora.
 3. Rób regularne i częste przerwy – 20-minutowa przerwa co dwie godziny.
 4. Niepatrz na monitor i patrz na obiekt oddalony o co najmniej 20 stóp przez co najmniej 20 sekund podczas przerwy.
 5. Podczas przerw należy wykonywać ćwiczenia rozciągające w celu rozluźnienia napięcia karku, ramion, pleców i barków.
- Należy się upewnić, że ekran monitora znajduje się na poziomie oczu użytkownika, lub nieco niżej, siedzącego przed monitorem.
- Należy dostosować nachylenie monitora, ustawienia kontrastu i jasności.
- Należy tak wyregulować oświetlenie otoczenia (np. oświetlenie sufitowe, lampki na biurku, zasłony lub żaluzje na oknach w pobliżu), aby zminimalizować odbicia i odbłask światła na ekranie monitora.
- Należy używać krzesła, zapewniającego odpowiednie podparcie dla dolnego odcinka pleców.

- Podczas korzystania z klawiatury lub myszy należy utrzymywać przedramiona w pozycji poziomej z nadgarstkami w neutralnej, wygodnej pozycji.
- Podczas korzystania z klawiatury lub myszy należy zawsze pozostawić sobie miejsce na odpoczynek dla dłoni.
- Ramiona po obu stronach powinny znajdować się w naturalnej pozycji.
- Należy się upewnić, że stopy płasko stoją na podłodze.
- Należy się upewnić, że ciężar nóg w pozycji siedzącej opiera się na stopach, a nie na przedniej części siedzenia. W razie potrzeby należy wyregulować wysokość krzesła lub skorzystać z podnóżka, aby uzyskać właściwą postawę ciała.
- Należy różnicować swoje działania podczas pracy. Pracę należy próbować tak organizować, aby nie pracować przez długi czas w pozycji siedzącej. Należy regularnie wstawać i chodzić.
- Na obszarze przy biurku nie powinny znajdować się przeszkody, kable ani przewody zasilania, które mogłyby uniemożliwiać wygodną pozycję siedzącą, lub stwarzać potencjalne ryzyko potknięcia.

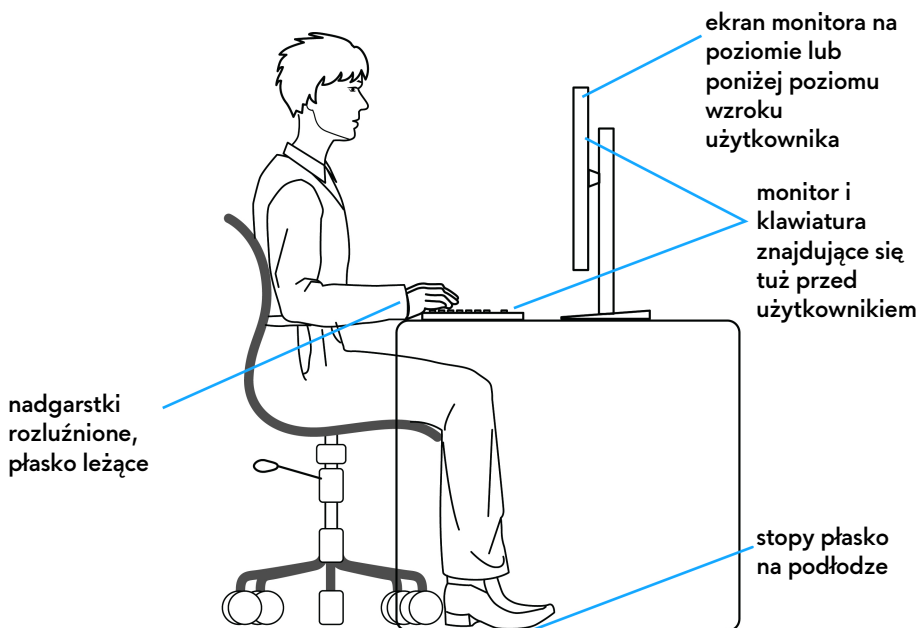

Obsługa i przenoszenie wyświetlacza

Aby zapewnić bezpieczeństwo monitora podczas jego podnoszenia lub przenoszenia, należy postępować zgodnie z poniższymi wskazówkami:

- Przed przeniesieniem lub podnoszeniem monitora należy wyłączyć komputer i monitor.
- Należy odłączyć wszystkie kable od monitora.
- Monitor należy umieścić w oryginalnym opakowaniu z oryginalnymi materiałami zabezpieczającymi.
- Podczas podnoszenia lub przenoszenia monitora należy mocno przytrzymać jego dolną krawędź i bok, nie wywierając nadmiernego nacisku na monitor.

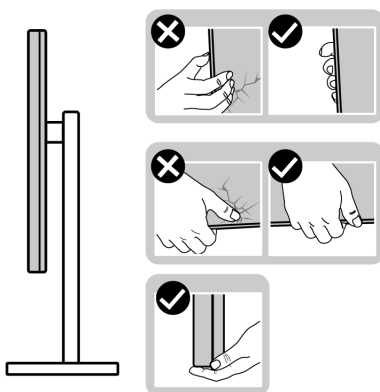

- Podczas podnoszenia lub przenoszenia monitora, należy upewnić się, że monitor jest skierowany tyłem do użytkownika, i nie naciskać na obszar wyświetlacza, aby zapobiec zarysowaniom lub uszkodzeniom.

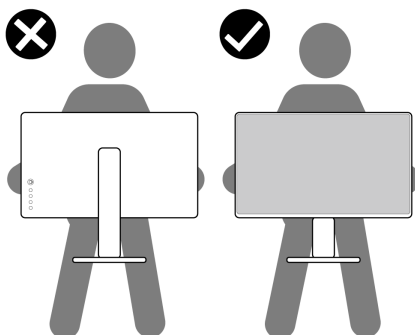

- Podczas podnoszenia lub przenoszenia monitora nie należy go odwracać górną do dołu, trzymając podstawę stojaka lub ramię stojaka. Mogłoby to doprowadzić do przypadkowego uszkodzenia monitora i spowodować obrażenia ciała użytkownika.

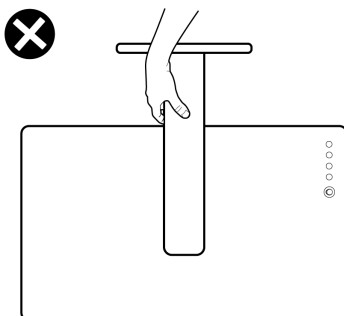

Wskazówki dotyczące konserwacji

Czyszczenie monitora

△ **OSTRZEŻENIE:** Przed rozpoczęciem czyszczenia monitora należy przeczytać i zastosować się do [Instrukcje bezpieczeństwa](#).

⚠ **PRZESTROGA:** Przed rozpoczęciem czyszczenia monitora należy odłączyć kabel zasilający monitora od gniazda elektrycznego.

Zalecamy, aby zastosować się do podanych poniżej instrukcji podczas rozpakowania, czyszczenia lub obsługi monitora:

- Do czyszczenia antystatycznego ekranu należy używać lekko zwilżonej w wodzie miękkiej, czystej szmatki. Jeśli to możliwe należy stosować specjalne chusteczki do czyszczenia ekranu lub środki odpowiednie do powłok antystatycznych. Nie należy używać benzyny, rozpuszczalnika, amoniaku, środków czyszczących o własnościach ściernych lub sprężonego powietrza.
- Do czyszczenia monitora należy używać lekko zwilżonej w ciepłej wodzie szmatki. Należy unikać stosowania jakichkolwiek detergentów, ponieważ mogą one pozostawić na ekranie białe smugi.
- Jeśli po rozpakowaniu monitora zauważony zostanie biały proszek należy wytrzeć go szmatką.
- Podczas obsługi monitora należy zachować ostrożność, ponieważ po zarysowaniu obudowy pojawią się znaki zarysowania, bardziej widoczne na monitorach o ciemniejszej obudowie niż na jasnej.
- Aby pomóc w uzyskaniu najlepszej jakości obrazu na monitorze należy użyć dynamicznie zmieniającego obraz wygaszacza i wyłączać monitor, gdy nie jest używany.

Ustawienia monitora

Podłączanie podstawy monitora

- ✎ **UWAGA:** Stojak nie jest zamontowany fabrycznie.
 - ✎ **UWAGA:** Poniższe instrukcje dotyczą wyłącznie stojaka dostarczanego wraz z monitorem. W przypadku podłączania stojaka zakupionego z innego źródła, postępuj zgodnie z instrukcjami dotyczącymi konfiguracji, załączonymi do stojaka.
 - ⚠ **OSTRZEŻENIE:** Wykonanie poniższych czynności jest ważne w celu zabezpieczenia zakrzywionego ekranu. Postępuj zgodnie z poniższymi instrukcjami, aby dokończyć proces instalacji.
1. Wyciągnij ramię i podstawę stojaka z poduszki w opakowaniu.

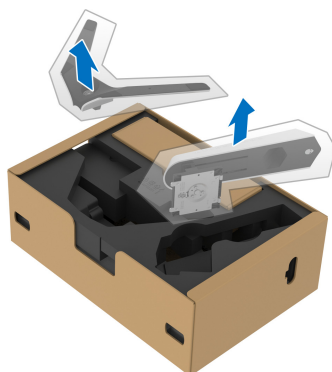

2. Wyrównaj i ustaw ramię stojaka na podstawie stojaka.
3. Otwórz uchwyt śruby na spodzie podstawy stojaka i obracaj go w prawo, aby stabilnie przymocować zespół stojaka.
4. Zamknij uchwyt śruby.

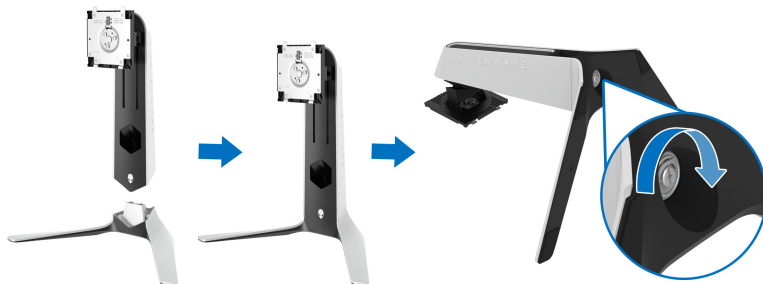

5. Otwórz osłonę ochronną w monitorze, aby uzyskać dostęp do gniazda VESA w monitorze.

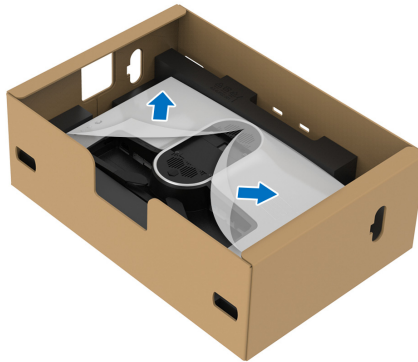

△ **OSTRZEŻENIE:** Podczas przymocowywania zespołu stojaka do wyświetlacza nie umieszczaj ramienia stojaka bezpośrednio na tylnym panelu wyświetlacza. Może to spowodować uszkodzenie pinów pogo na stojaku z powodu niedopasowania.

6. Ostrożnie wsuń wypustki w ramieniu stojaka w szczeliny w tylnej pokrywie ekranu i wciśnij zespół stojaka, aby zaskoczył we właściwym miejscu.

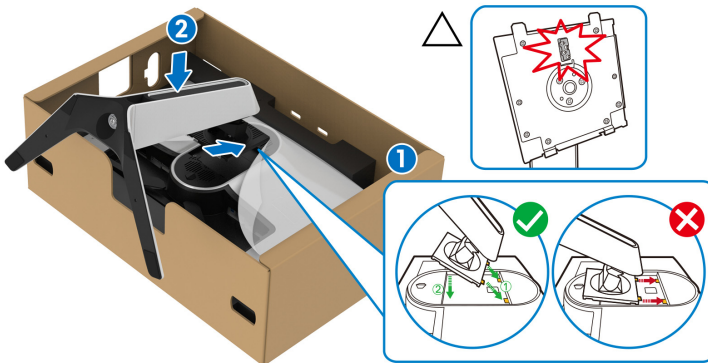

7. Poprowadź kabel zasilający przez szczelinę do prowadzenia kabli w stojaku oraz przez zacisk z tyłu ekranu.

8. Podłączanie kabla zasilającego do monitora.

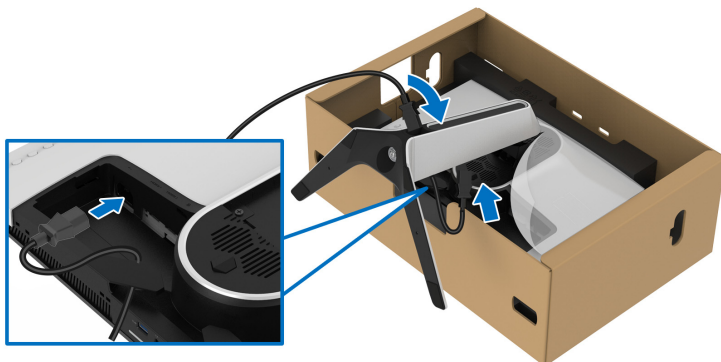

9. Poprowadź wymagane kable, takie jak kabel przesyłania danych USB 3.2 Gen1 (5 Gb/s), kable pobierania danych USB 3.2 Gen1 (5 Gb/s), kable HDMI i kabel DisplayPort przez szczelinę do prowadzenia kabli w podstawie.

UWAGA: Kable USB 3.2 Gen1 (5 Gb/s) i HDMI nie są dostarczane z wyświetlaczem, należy je nabyć oddzielnie.

10. Podłącz odpowiednie kable do monitora.

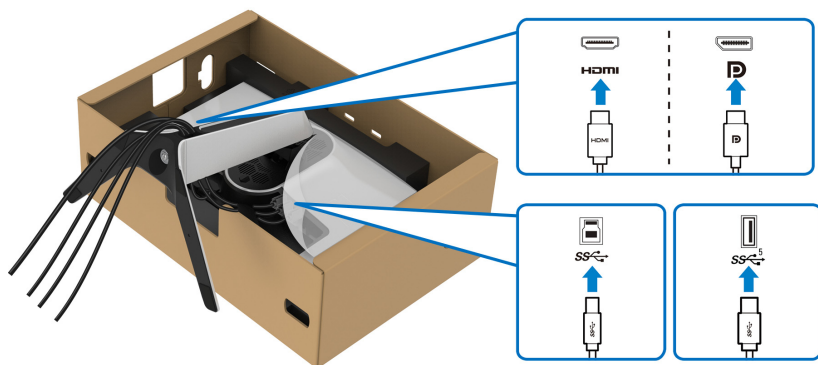

UWAGA: Monitory Dell są zaprojektowane do optymalnej współpracy z dostarczonymi przez firmę Dell kablami. Firma Dell nie gwarantuje jakości i wydajności wideo w przypadku użycia kabli innych niż Dell.

UWAGA: Przeciągnij każdy kabel, tak aby kable były ułożone przed zamocowaniem osłony wejścia/wyjścia.

△ **OSTRZEŻENIE:** Nie należy podłączać kabla zasilającego do gniazda ściennego ani włączać monitora, dopóki w instrukcji nie wystąpi takie zalecenie.

11. Przytrzymaj ramię stojaka i unieś ostrożnie monitor, a następnie umieść go na płaskiej powierzchni.



△ **OSTRZEŻENIE:** Podczas podnoszenia monitora trzymaj mocno ramię stojaka, aby nie uszkodzić go przypadkowo.

12. Zdejmij osłonę ochronną z monitora.

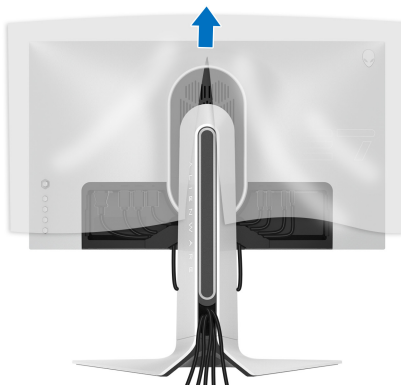

13. Wsuń wypustki w pokrywie wejścia/wyjścia w szczeliny w tylnej pokrywie ekranu, aż pokrywa zaskoczy we właściwym miejscu.

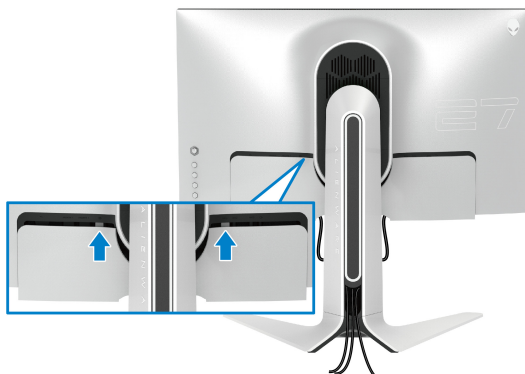

- UWAGA:** Upewnij się, że wszystkie kable przechodzą przez pokrywę wejścia/wyjścia i gniazdo w ramieniu stojaka do porządkowania kabli.

Podłączanie komputera

- PRZESTROGA:** Przed rozpoczęciem wykonywania opisanych w tej części procedur, należy zastosować się do [Instrukcje bezpieczeństwa](#).
- UWAGA:** Nie podłączać wszystkich kabli do komputera równocześnie.
- UWAGA:** Ilustracje służą wyłącznie jako odniesienie. Wygląd komputera może być inny.

W celu podłączenia monitora do komputera:

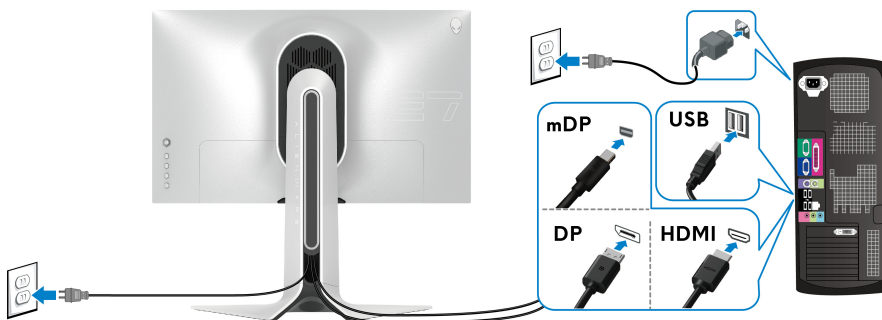

1. Podłącz drugi koniec kabla DisplayPort (lub Mini-DisplayPort do DisplayPort) lub kabla HDMI do komputera.

2. Podłącz drugi koniec kabla przesyłania danych USB 3.2 Gen1 do odpowiedniego portu USB 3.2 Gen1 w komputerze.
3. Podłącz urządzenia peryferyjne USB 3.2 Gen1 do portów pobierania USB 3.2 Gen1 na monitorze.
4. Podłącz kable zasilające komputera i monitora do gniazda ściennego.
5. Włącz monitor i komputer.

Jeśli na monitorze wyświetla się obraz, instalacja jest zakończona. Jeśli obraz nie wyświetla się, patrz **Typowe problemy**.

Zdejmowanie podstawy monitora

UWAGA: Aby zapobiec porysowaniu ekranu podczas zdejmowania stojaka, upewnij się, że monitor został położony na miękkiej, czystej powierzchni.

UWAGA: Poniższe instrukcje dotyczą wyłącznie odłączania stojaka dostarczanego wraz z monitorem. W przypadku odłączania stojaka zakupionego z innego źródła, postępuj zgodnie z instrukcjami dotyczącymi konfiguracji, załączonymi do stojaka.

W celu zdjęcia stojaka:

1. Wyłącz monitor.
2. Odłącz kable od komputera.
3. Umieść monitor na miękkiej szmatce lub poduszce.
4. Ostrożnie przesun i zdejmij z monitora pokrywę wejścia/wyjścia.

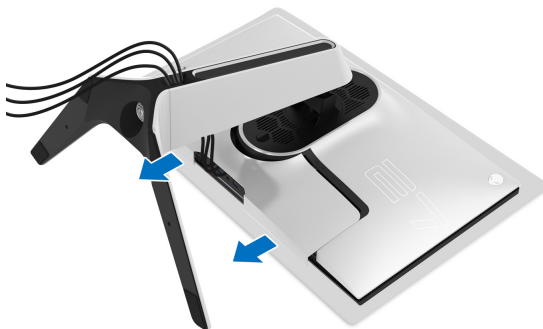

5. Odłącz kable od monitora i przelóż je przez szczelinę do prowadzenia kabli w ramieniu stojaka.

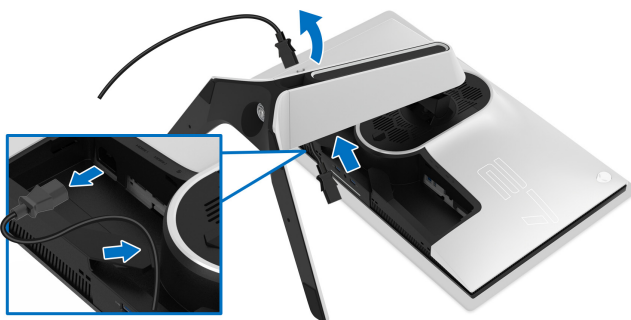

6. Naciśnij i przytrzymaj przycisk zwalniania stojaka.

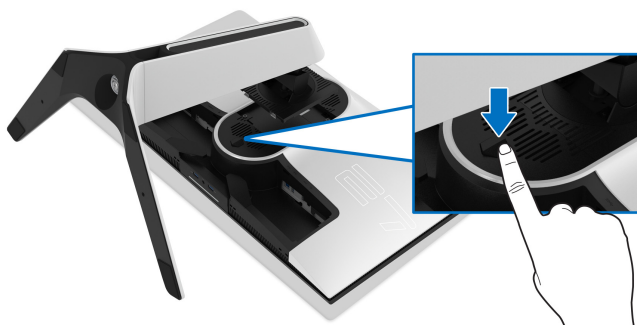

7. Podnieś stojak i odsuń go od monitora.



Zestaw do montażu na ścianie VESA (opcjonalny)

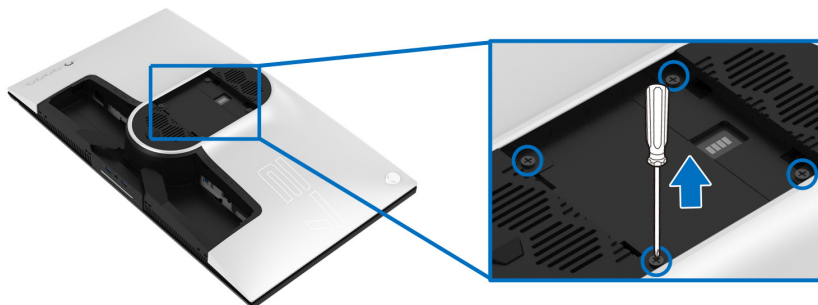

(Wielkość śrub: M4 x 10 mm)

Zapoznaj się z instrukcjami, które dołączone są do zestawu mocowania na ścianie zgodnego z VESA.

1. Ustaw panel monitora na miękkiej szmatce lub poduszce na stabilnej i równej powierzchni.
2. Zdemontuj stojak monitora. (Zobacz rozdział **Zdejmowanie podstawy monitora.**)
3. Użyj śrubokrętu krzyżakowego firmy Phillips w celu odkręcenia czterech śrubek zabezpieczających plastikową osłonę.
4. Podłącz uchwyt mocujący z zestawu mocowania na ścianie do monitora.
5. Zamontuj monitor na ścianie. Więcej informacji można znaleźć w dokumentacji dostarczonej wraz z zestawem do montażu na ścianie.

UWAGA: Do użytku tylko z uchwytem mocującym wyszczególnionym na liście UL przy minimalnej wadze lub obciążeniu wynoszącym 25,2 kg.

Obsługa monitora

Włączanie monitora

Naciśnij przycisk zasilania, aby włączyć monitor.

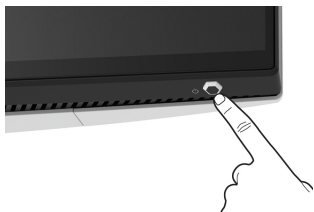

Sterowanie dżojstikiem

Aby skonfigurować ustawienia menu ekranowego, użyj dżojstika z tyłu monitora.

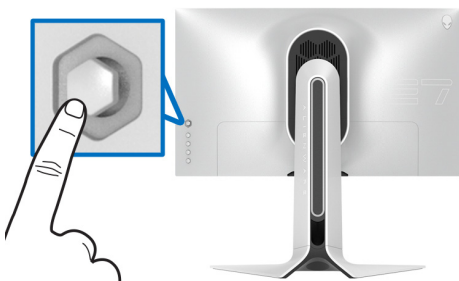

1. Naciśnij przycisk dżojstika, aby uruchomić główne menu ekranowe.
2. Aby przełączać między opcjami, przesuwaj dżojstik w górę/w dół/w lewo/w prawo.
3. Naciśnij przycisk dżojstika ponownie, aby potwierdzić ustawienia i wyjść z menu.

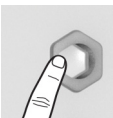
Dżojstik	Opis
	<ul style="list-style-type: none">▪ Po wyświetleniu menu ekranowego naciśnij ten przycisk, aby potwierdzić wybór lub zapisać ustawienia.▪ Jeśli menu ekranowe jest wyłączone, naciśnij przycisk, aby uruchomić główne menu ekranowe. Zobacz rozdział Dostęp do systemu menu.

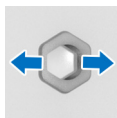

- Nawigacja dwukierunkowa (w prawo i w lewo).
- Przesuń w prawo, aby otworzyć podmenu.
- Przesuń w lewo, aby wyjść z podmenu.
- Zwiększa (w prawo) lub zmniejsza (w lewo) parametry wybranej pozycji menu.

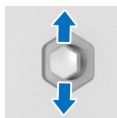



- Nawigacja dwukierunkowa (w górę i w dół).
- Przełącza pomiędzy pozycjami menu.
- Zwiększa (w górę) lub zmniejsza (w dół) parametry wybranej pozycji menu.

Używanie elementów sterowania tylnego panelu

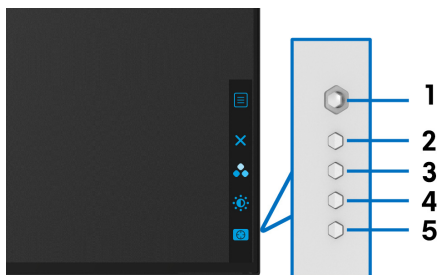
Używanie przycisków sterowania z tyłu monitora, aby uzyskać dostęp do menu ekranowego i klawiszy skrótów.



W poniższej tabeli opisano przyciski na panelu tylnym:

Przycisk na panelu tylnym	Opis
1  Menu	Uruchamianie głównego menu ekranowego. Zobacz rozdział Dostęp do systemu menu .
2  Wyjście	Wychodzenie z głównego menu ekranowego.
3  Klawisz skrótu/ Preset Modes (Tryby ustawień wstępnych)	Wybór trybu żądanego koloru z listy ustawień wstępnych.

4



Klawisz skrót/ Brightness/Contrast (Jasność/Kontrast)

Aby uzyskać bezpośredni dostęp do suwaków regulacji opcji **Brightness/Contrast (Jasność/Kontrast)**.

5



Klawisz skrót/Dark Stabilizer (Stabilizacja ciemnych scen)

Aby uzyskać bezpośredni dostęp do suwaka regulacji opcji **Dark Stabilizer (Stabilizacja ciemnych scen)**.

Po naciśnięciu dowolnego z tych przycisków na tylnym panelu (w tym przycisku na dźwostku) zostanie wyświetlony Pasek stanu menu ekranowego zawierający bieżące ustawienia niektórych funkcji menu ekranowego.

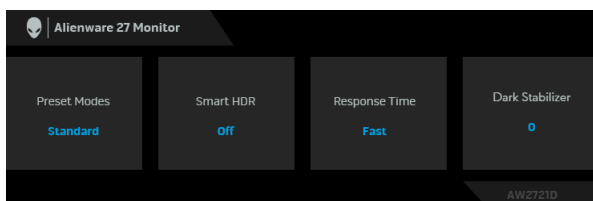

UWAGA: Stan Smart HDR (Inteligentny HDR) zostaje włączony automatycznie po wykryciu przez wyświetlacz zawartości HDR. Nie można go włączyć ręcznie.

Używanie menu ekranowego (OSD)

Dostęp do systemu menu

Ikona	Menu i podmenu	Opis
	Game (Gra)	To menu pozwala personalizować ustawienia wizualne gier.

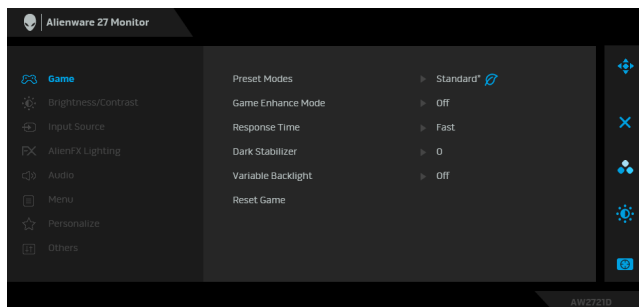

Preset Modes (Tryby ustawień wstępnych)

Umożliwia wybranie wstępnie ustawionych trybów kolorów z listy.

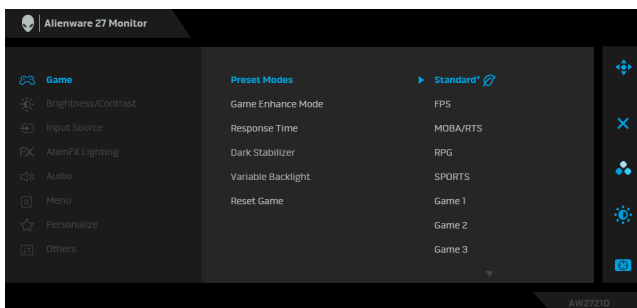

- **Standard* (Standardowy*)**: Powoduje wczytanie domyślnych ustawień kolorów monitora. Jest to domyślny tryb ustawień wstępnych. (* oznacza zgodność z DisplayHDR)
- **FPS**: Ładuje ustawienia kolorów optymalne dla gier w trybie FPS (strzelanki z perspektywy pierwszej osoby).
- **MOBA/RTS**: Ładuje ustawienia kolorów optymalne dla gier w trybie MOBA/RTS (gry strategiczne w czasie rzeczywistym).
- **RPG**: Ładuje ustawienia kolorów optymalne dla gier RPG (gier z podziałem na role).
- **SPORTS (SPORT)**: Ładuje ustawienia kolorów optymalne dla gier sportowych.
- **Game 1 (Gra 1)/Game 2 (Gra 2)/Game 3 (Gra 3)**: Umożliwia dostosowanie ustawień **Response Time (Czas reakcji)**, koloru oraz **Dark Stabilizer (Stabilizacja ciemnych scen)** do potrzeb związanych z grą.
- **ComfortView**: Zmniejsza poziom emitowanego przez ekran niebieskiego światła w celu zwiększenia komfortu dla oczu.

Preset Modes (Tryby ustawień wstępnych)

PRZESTROGA: W dłuższej perspektywie światło niebieskie emitowane przez monitor może mieć niekorzystne skutki dla oczu, powodować zmęczenie wzroku w wyniku kontaktu z urządzeniami cyfrowymi, zmęczenie oczu i uszkodzenie wzroku. W przypadku używania monitora przez dłuższe okresy mogą występować bóle niektórych części ciała np. karku, ramion, pleców i barków. Aby uzyskać więcej informacji, zobacz [Ergonomia](#).

- **Warm (Ciepły):** Przedstawia kolory w niższych temperaturach. Wyświetlany ekran jest cieplejszy dzięki odcieniom czerwieni/żółci.
- **Cool (Chłodny):** Przedstawia kolory w wyższych temperaturach. Wyświetlany ekran jest chłodniejszy dzięki odcieniom koloru niebieskiego.
- **Custom Color (Kolor dostosowany):** Umożliwia ręczne ustawienie kolorów. Użyj dżoystyka, aby ustawić wartości trzech kolorów (R, G, B) oraz utworzyć własne tryby wstępnych ustawień kolorów.

Game Enhance Mode (Tryb ulepszenia gier)

To menu obejmuje trzy funkcje umożliwiające ulepszenie sposobu korzystania z gier.

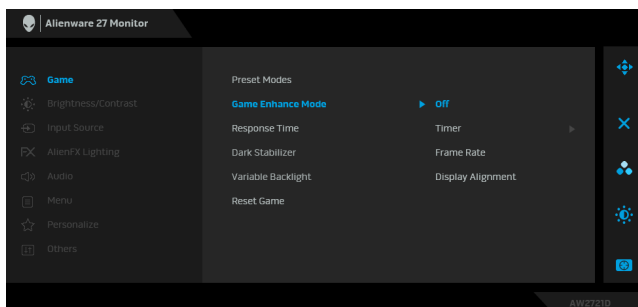

- **Off (Wył.)**

Wybierz, aby wyłączyć funkcje menu **Game Enhance Mode (Tryb ulepszenia gier)**.

▪ **Timer (Czasomierz)**

Umożliwia wyłączenie lub włączenie czasomierza widocznego w lewym górnym rogu ekranu. Pokazuje on czas, jaki upłynął od rozpoczęcia gry. Wybierz opcję z listy interwałów, aby wiedzieć, ile czasu pozostało.

▪ **Frame Rate (Liczba klatek na sekundę)**

Wybranie opcji **On (Wł.)** powoduje wyświetlanie bieżącej liczby klatek na sekundę podczas grania. Im wyższa jest ta wartość, tym płynniejszy wydaje się ruch.

▪ **Display Alignment (Wyrównanie obrazu)**

Aktywuj tę funkcję, aby zapewnić idealne wyrównanie obrazu wideo z kilku ekranów.

Response Time (Czas reakcji) Umożliwia ustawienie opcji **Response Time (Czas reakcji)** na **Fast (Szybki)**, **Super Fast (Super szybki)** lub **Extreme (Ekstremalny)**.

Dark Stabilizer (Stabilizacja ciemnych scen) Ta funkcja poprawia widoczność w ciemnych scenariuszach gier. Im wyższa wartość (pomiędzy 0 a 3), tym lepsza widoczność w ciemnych obszarach obrazu.

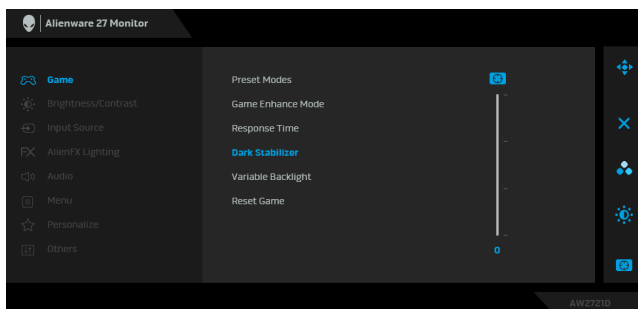

Variable Backlight (Zmienne podświetlenie)

Służy do optymalnego dostosowania podświetlenia wyświetlacza przez regulację jasności i ściemnianie wyświetlacza w zależności od wybranego trybu ustawienia wstępnego.

- **Mode 0 (Tryb 0):** idealny do gier.
- **Mode 1 (Tryb 1):** odpowiedni do użytkowania hybrydowego, np. grania w gry i ogólnego użytkowania komputera. Gdy na monitorze jest wyświetlana zawartość HDR, jest tryb domyślny.
- **Mode 2 (Tryb 2):** odpowiedni do korzystania z pulpitu, edytowania zdjęć, itp.
- **Off (Wył.):** Gdy na monitorze jest wyświetlana zawartość SDR, jest to ustawienie domyślne; gdy jest wyświetlana zawartość HDR, ta opcja jest wyłączona.

UWAGA: Po wybraniu trybu **Mode 0 (Tryb 0)**, **Mode 1 (Tryb 1)** lub **Mode 2 (Tryb 2)** naturalnym zjawiskiem jest lokalna zmiana jasności podświetlenia w zależności od wyświetlanej zawartości.

Reset Game (Zresetuj gry)

Resetuje wszystkie ustawienia w menu **Game (Gra)** do domyślnych wartości fabrycznych.



Brightness/Contrast (Jasność/Kontrast)

Użyj to menu, aby uaktywnić ustawianie poziomu **Brightness/Contrast (Jasność/Kontrast)**.

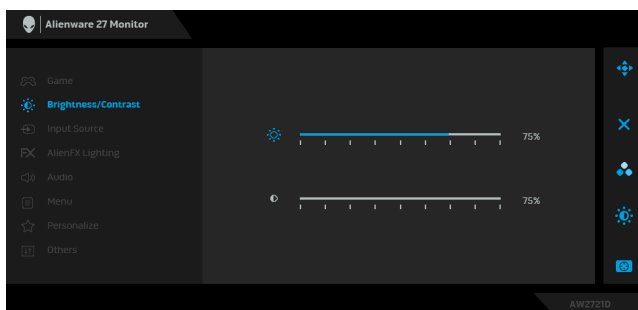

Brightness (Jasność)

Brightness (Jasność) powoduje ustawienie podświetlenia dla oświetlenia tylnego.

Przesuń dźwostek w prawo, aby zwiększyć poziom jasności lub przesuń dźwostek w lewo, aby zmniejszyć poziom jasności (min. 0 / maks. 100).

Contrast (Kontrast)

Ustaw najpierw **Brightness (Jasność)**, a następnie ustaw **Contrast (Kontrast)**, ale tylko wtedy, gdy dalsze ustawienia są konieczne.

Przesuń dźwostik w prawo, aby zwiększyć poziom kontrastu lub przesuń dźwostik w lewo, aby zmniejszyć poziom kontrastu (min. 0 / maks. 100).

Funkcja **Contrast (Kontrast)** powoduje ustawienie stopnia różnicy między ciemnymi a jasnymi obszarami na ekranie monitora.



Input Source (Źródło wejścia)

Użyj menu **Input Source (Źródło wejścia)**, aby wybrać między różnymi sygnałami wideo, które mogą być podłączone do monitora.

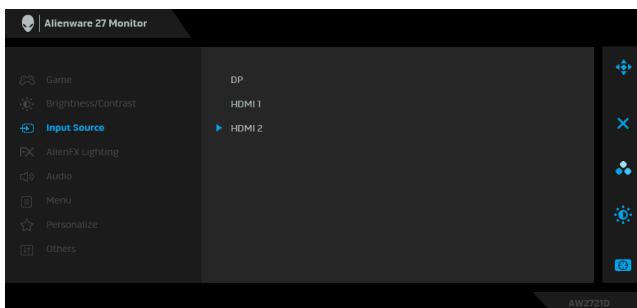

DP

Wybierz wejście **DP**, gdy używane jest złącze DisplayPort (DP). Naciśnij przycisk na dźwostiku, aby potwierdzić wybór.

HDMI 1

HDMI 2

Wybierz wejście **HDMI 1** lub **HDMI 2**, gdy używane jest złącze HDMI. Naciśnij przycisk na dźwostiku, aby potwierdzić wybór.



AlienFX Lighting (Oświetlenie AlienFX)

Przy użyciu tego menu skonfiguruj ustawienia oświetlenia LED dla przycisku zasilania, logo Alienware, oświetlenia wbudowanego na spodzie monitora oraz pasku oświetlenia na stojaku.

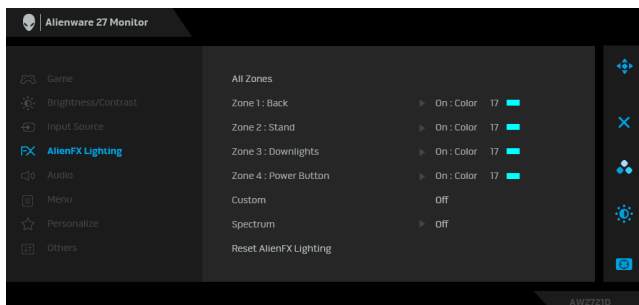

Przed wprowadzeniem jakichkolwiek korekt wybierz w podmenu jedną lub wszystkie cztery strefy. Strefy oświetlenia zostały przedstawione na poniższej ilustracji.

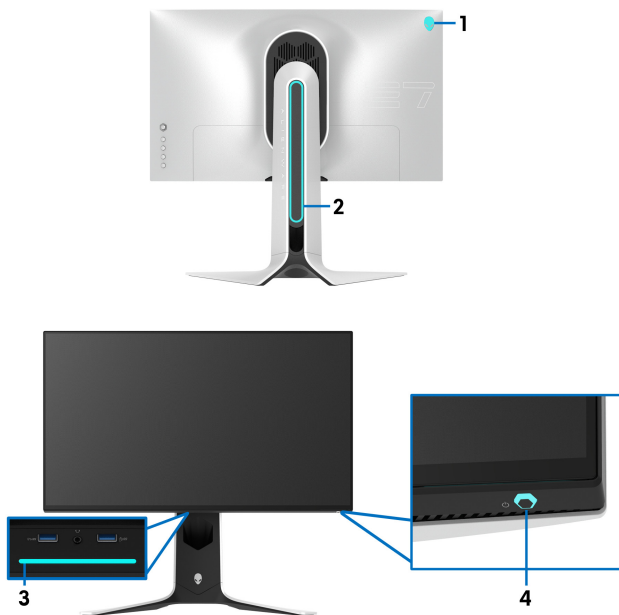

All Zones (Wszystkie strefy)

Zone 1: Back (Strefa 1: Tył)

Zone 2: Stand (Strefa 2: Stojak)

Zone 3: Downlights (Strefa 3: Wbudowane lampy)

Zone 4: Power Button (Strefa 4: Przycisk zasilania)

Aby określić kolor oświetlenia LED dla wybranego obszaru, wybierz opcję **On (Wł.)** i przesun dżojstik, aby zaznaczyć opcję **Custom Color (Kolor dostosowany)**.

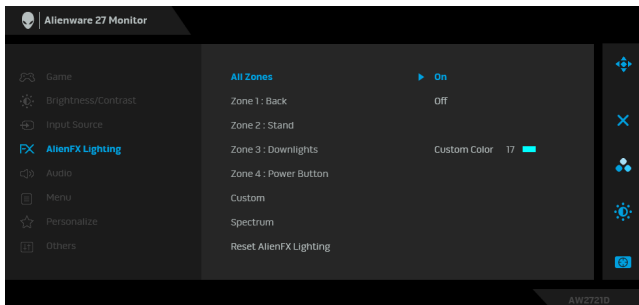

Następnie możesz wybrać jeden z 20 dostępnych na liście kolorów, przesuwając dżojstik w górę lub w dół.

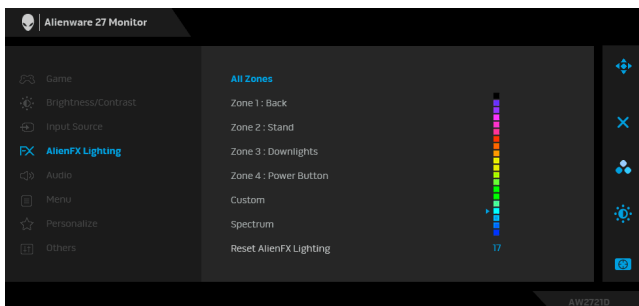

Poniższa tabela przedstawia numer koloru i kody RGB zastosowane dla 20 kolorów świateł LED.

Nr	R	G	B
1	0	0	0
2	63	0	255
3	100	0	240
4	255	0	255
5	239	12	175
6	255	0	89
7	255	0	0
8	255	45	0
9	255	75	0
10	255	120	0
11	204	255	0
12	127	255	0
13	76	255	0
14	0	255	0
15	0	255	25
16	0	255	63
17	0	240	240
18	0	63	255
19	0	25	255
20	0	0	255

Aby wyłączyć oświetlenie AlienFX, wybierz opcję **Off (Wył.)**.

UWAGA: Funkcje te są dostępne tylko po wyłączeniu opcji **Spectrum (Widmo)**.

**Custom
(Niestandardowe)**

To menu służy tylko do odczytu. Jeśli w celu regulacji oświetlenia LED użyta zostanie opcja **Color (Kolor)** lub/i **Spectrum (Widmo)**, jako stan tego menu będzie wyświetlone ustawienie **Off (Wył.)**; w przypadku konfiguracji oświetlenia LED za pośrednictwem aplikacji AlienFX, stan zmieni się na **On (Wł.)**.

Spectrum (Widmo)

Jeśli wybrana jest opcja **On (Wł.)**, cztery strefy oświetlenia AlienFX rozświetlają się i zmieniają kolory w kolejności widma kolorów: czerwony, pomarańczowy, żółty, zielony, niebieski, indygo i fioletowy.

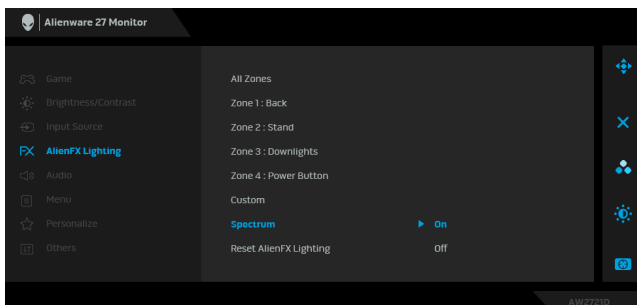

Reset AlienFX Lighting (Zresetuj oświetlenie AlienFX)

Resetuje wszystkie ustawienia w menu **AlienFX Lighting (Oświetlenie AlienFX)** do domyślnych wartości fabrycznych.



Audio (Dźwięk)

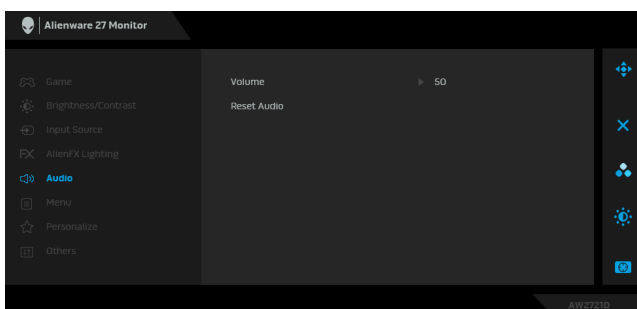

Volume (Głośność)

Umożliwia ustawienie poziomu dźwięku wyjścia słuchawkowego.

Przy użyciu dżojstika można ustawić poziom głośności od 0 do 100.

Reset Audio (Resetowanie dźwięku)

Resetuje wszystkie ustawienia w menu **Audio (Dźwięk)** do domyślnych wartości fabrycznych.



Menu

Wybierz tę opcję, aby dopasować ustawienia dla menu ekranowego, np. język menu ekranowego, czas wyświetlania menu na ekranie itd.

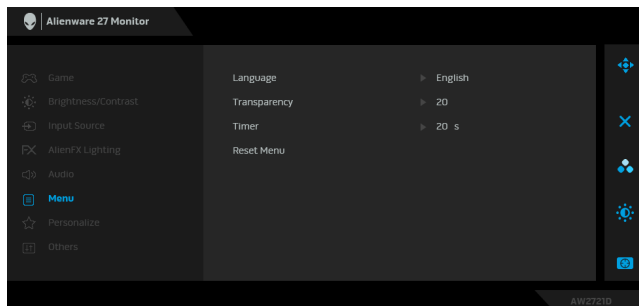

Language (Język)

Umożliwia ustawienie wyświetlania menu ekranowego w jednym z ośmiu języków (angielski, hiszpański, francuski, niemiecki, portugalski brazylijski, rosyjski, chiński uproszczony lub japoński).

Transparency (Przezroczystość)

Wybierz tę opcję, aby zmienić poziom przezroczystości menu, przesuwając dżojstik w górę lub w dół (min. 0/ maks. 100).

Timer (Czasomierz)

Ustawia czas aktywności menu ekranowego po przesunięciu dżojstika lub naciśnięciu przycisku. Przesuń dżojstik, aby ustawić suwak w odstępach 1-sekundowych, od 5 do 60 sekund.

Reset Menu (Resetowanie menu)

Resetuje wszystkie ustawienia w menu **Menu** do domyślnych wartości fabrycznych.



Personalize (Personalizowanie)

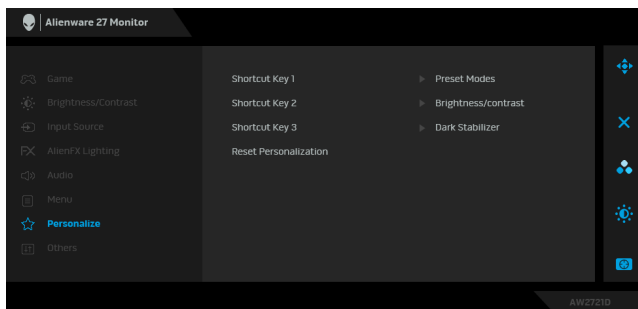

Shortcut Key 1 (Klawisz skrótów 1)

Shortcut Key 2 (Klawisz skrótów 2)

Shortcut Key 3 (Klawisz skrótów 3)

Pozwala wybrać funkcję **Preset Modes (Tryby ustawień wstępnych)**, **Game Enhance Mode (Tryb ulepszenia gier)**, **Dark Stabilizer (Stabilizacja ciemnych scen)**, **Brightness/Contrast (Jasność/Kontrast)**, **Input Source (Źródło wejścia)** lub **Volume (Głośność)** i ustawić ją jako klawisz skrótów.

Reset Personalization (Zresetuj personalizację)

Resetuje wszystkie ustawienia w menu **Personalize (Personalizowanie)** do domyślnych wartości fabrycznych.



Others (Inne)

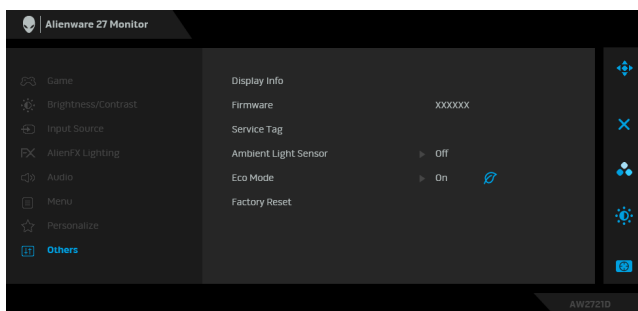

Display Info (Informacje o monitorze)

Wyświetla informację o bieżących ustawieniach monitora.

Firmware (Oprogramowanie sprzętowe)	Wyświetla wersję oprogramowania sprzętowego monitora.
Service Tag (Etykieta serwisowa)	Wyświetla etykietę serwisową monitora. Etykieta serwisowa to unikalny identyfikator alfanumeryczny niezbędny w przypadku kontaktowania się z działem wsparcia technicznego firmy Dell, uzyskiwania dostępu do informacji o gwarancji oraz wyszukiwania najnowszych sterowników w witrynie pomocy technicznej firmy Dell, itp.
Ambient Light Sensor (Czujnik światła otoczenia)	Po ustawieniu w pozycji On (Wł.) monitor automatycznie ustawi jasność podświetlenia wyświetlacza w zależności od warunków światła otoczenia. Domyślne ustawienie to Off (Wył.) . UWAGA: Gdy jest wyświetlana zawartość HDR, ta opcja jest wyłączona.
Eco Mode (Tryb eko)	Po przejściu komputera w stan gotowości Eco Mode (Tryb eko) umożliwi przejście w tryb gotowości również monitorowi. Domyślne ustawienie to On (Wł.) . Wybór ustawienia Off (Wył.) może uniemożliwić przechodzenie monitora w tryb gotowości. UWAGA: Naciśnięcie dowolnego przycisku (w tym przycisku na dżojstiku) na tylnym panelu monitora może również obudzić monitor znajdujący się w trybie gotowości.
Factory Reset (Przywracanie ustawień fabrycznych)	Resetuje wszystkie ustawienia menu ekranowego do domyślnych wartości fabrycznych.

Komunikat ostrzegawczy menu ekranowego

W przypadku wyboru ustawienia **Brightness (Jasność)** po raz pierwszy zostanie wyświetlony następujący komunikat:

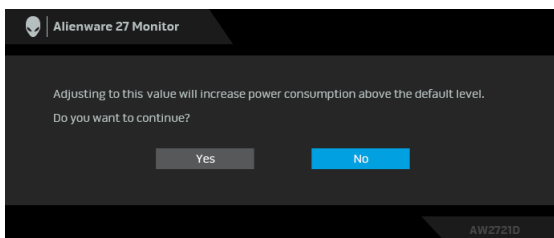

UWAGA: Jeśli wybierzesz opcję **Yes (Tak)**, następnym razem, gdy będziesz mieć zamiar zmiany ustawienia **Brightness (Jasność)**, komunikat nie zostanie wyświetlony.

Gdy będziesz zmieniać domyślne ustawienie funkcji oszczędzania energii po raz pierwszy, np. **Eco Mode (Tryb eko)** lub **Preset Modes (Tryby ustawień wstępnych)**, zostanie wyświetlony następujący komunikat:

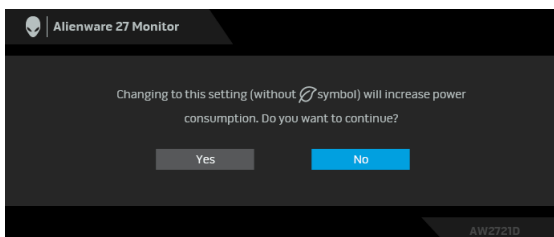

UWAGA: Jeśli wybierzesz opcję **Yes (Tak)** dla dowolnej funkcji ze wspomnianych powyżej, następnym razem, gdy będziesz mieć zamiar zmiany ustawień tych funkcji, komunikat nie zostanie wyświetlony. W przypadku przywracania do ustawień fabrycznych komunikat zostanie wyświetlony ponownie.

Gdy wybrana jest funkcja **Factory Reset (Przywracanie ustawień fabrycznych)**, zostanie wyświetlony następujący komunikat:

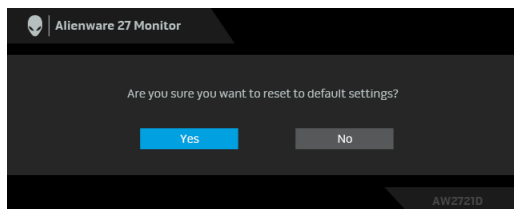

Zobacz [Wykrywanie i usuwanie usterek](#), aby uzyskać więcej informacji.

Ustawianie maksymalnie rozdzielczości

Aby ustawić maksymalną rozdzielczość dla monitora:

W systemach Windows 7, Windows 8 i Windows 8.1:

1. W przypadku systemów Windows 8 i Windows 8.1 wybierz kafelek Pulpit, aby przełączyć na klasyczny pulpit.
2. Kliknij prawym przyciskiem pulpitu i wybierz **Rozdzielczość ekranu**.
3. Kliknij listę rozwijaną Rozdzielczość ekranu i wybierz pozycję **2560 x 1440**.
4. Kliknij **OK**.

W systemie Windows 10:

1. Kliknij pulpit prawym przyciskiem myszy i kliknij opcję **Ustawienia wyświetlania**.
2. Kliknij **Zaawansowane ustawienia wyświetlania**.
3. Kliknij listę rozwijaną **Rozdzielczość** i wybierz pozycję **2560 x 1440**.
4. Kliknij **Zastosuj**.

Przy braku wyświetlania 2560 x 1440 jako opcji wartości, może być niezbędne wykonanie aktualizacji sterownika karty graficznej. Zależnie od rodzaju komputera wykonaj jedną z następujących procedur:

Jeżeli masz komputer stacjonarny lub laptop firmy Dell:

- Przejdź na stronę sieci web **www.dell.com/support**, wprowadź znak serwisowy i pobierz najnowszy sterownik do posiadanej karty graficznej.

Jeżeli używasz komputera firmy innej niż Dell (laptop lub stacjonarny):

- Przejdź na stronę pomocy technicznej posiadanego komputera i pobierz najnowsze sterowniki karty graficznej.
- Przejdź na stronę sieci Web producenta karty graficznej i pobierz najnowsze sterowniki.

Używanie nachylenia, obrotu w poziomie i pionowego wydłużenia

- ✎ **UWAGA:** Poniższe instrukcje dotyczą wyłącznie podłączania stojaka dostarczanego wraz z monitorem. W przypadku podłączania stojaka zakupionego z innego źródła, postępuj zgodnie z instrukcjami dotyczącymi konfiguracji, załączonymi do stojaka.

Nachylenie i wydłużenie w poziomie

Po przymocowaniu stojaka do monitora można pochylać i obracać monitor tak, aby uzyskać najlepszy kąt wyświetlania.

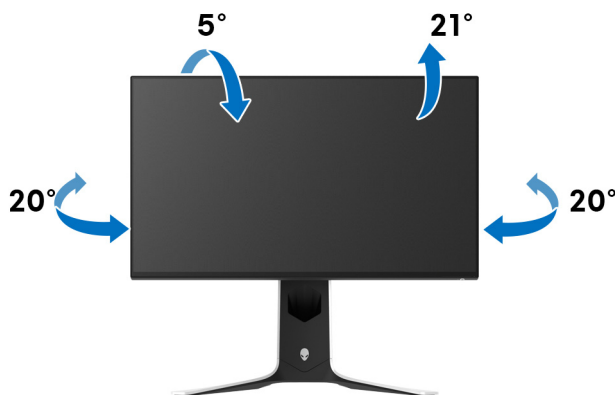

- ✎ **UWAGA:** Stojak nie jest zamontowany fabrycznie.

Wydłużenie w pionie

- ✎ **UWAGA:** Podstawę można wydłużyć w pionie do 130 mm. Na poniższych rysunkach przedstawiono sposób wydłużania podstawy w pionie.

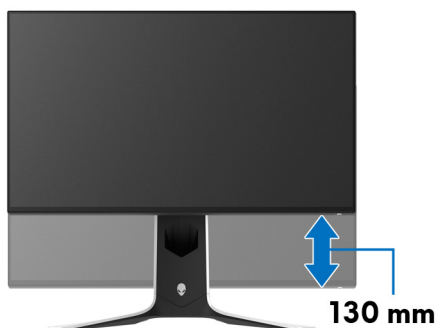

Obracania wyświetlacza

Przed obróceniem wyświetlacz powinien zostać całkowicie wysunięty w pionie i w pełni przechylony do góry w celu uniknięcia uderzenia dolnej krawędzi monitora.



Obróć w prawo



Obrót w lewo



- ✎ **UWAGA:** Do korzystania z funkcji obrotu wyświetlacza (widok poziomy a widok pionowy) w przypadku komputera firmy Dell wymagany jest zaktualizowany sterownik karty graficznej, który nie jest dostarczany wraz z tym monitorem. Aby pobrać sterownik karty graficznej, przejdź na stronę www.dell.com/support i w sekcji pobierania wyszukaj najnowszych aktualizacji dla sterowników wideo.
- ✎ **UWAGA:** W trybie pionowym może wystąpić pogorszenie wydajności w przypadku korzystania z aplikacji intensywnie korzystających z grafiki, np. gier 3D.

Dostosowywanie ustawień wyświetlania obrotu danego systemu

Po obróceniu monitora należy wykonać poniższą procedurę w celu dostosowania ustawień wyświetlania obrotu danego systemu.

 **UWAGA: Jeśli monitor używany jest z komputerem innym niż firmy Dell, należy przejść na witrynę sieci Web sterownika karty graficznej lub witrynę sieci Web producenta komputera w celu uzyskania informacji dotyczących obracania danego systemu operacyjnego.**

W celu dostosowania ustawień wyświetlania obrotu:

1. Kliknij prawym przyciskiem myszy na pulpicie i wybierz polecenie **Właściwości**.
2. Wybierz kartę **Ustawienia** i kliknij przycisk **Zaawansowane**.
3. Jeśli kartą graficzną jest karta ATI, wybierz kartę **Obrót** i ustaw preferowany obrót.
4. Jeśli masz kartę graficzną NVIDIA, kliknij kartę **NVIDIA**, w lewej kolumnie wybierz pozycję **NVRotate**, a następnie wybierz preferowany obrót.
5. Jeśli kartą graficzną jest karta Intel[®], wybierz kartę **Intel**, kliknij pozycję **Właściwości grafiki**, wybierz kartę **Obrót**, a następnie ustaw preferowany obrót.

 **UWAGA: Jeśli opcja obrotu nie jest widoczna lub nie działa ona prawidłowo, przejdź na stronę www.dell.com/support i pobierz najnowszy sterownik karty graficznej.**

Korzystanie z aplikacji AlienFX

Możesz skonfigurować efekty podświetlenia LED w wielu odległych strefach na monitorze Alienware za pośrednictwem AlienFX w AWCC (Alienware Command Center).

 **UWAGA: Jeżeli posiadasz komputer stacjonarny lub laptop do gier Alienware Gaming, możesz uzyskać bezpośredni dostęp do funkcji AWCC (Alienware Command Center) w celu sterowania światleniem.**

 **UWAGA: Więcej informacji można uzyskać, przechodząc do sekcji pomocy online Alienware Command Center.**

Wymagania wstępne

Przed instalacją funkcji AWCC w systemie innym niż Alienware:

- Upewnij się, że system operacyjny zainstalowany na Twoim komputerze to Windows 10 R3 lub w nowszej wersji.
- Upewnij się, że posiadasz aktywne połączenie z internetem.
- Upewnij się, że dołączony kabel przesyłania danych USB 3.2 Gen1 (5 Gb/s) jest podłączony zarówno do monitora firmy Alienware jak i do komputera.

Instalacja AWCC za pośrednictwem aktualizacji systemu Windows

1. Aplikacja AWCC jest pobrana i zostanie automatycznie zainstalowana. Zakończenie instalacji trwa kilka minut.
2. Przejdź do folderu programu w celu zapewnienia pomyślnego przeprowadzenia instalacji. Aplikację AWCC można też znaleźć w menu **Start**.
3. Uruchom AWCC i wykonaj następujące czynności w celu pobrania dodatkowych komponentów oprogramowania:
 - W oknie **Ustawienia** kliknij opcję **Windows Update**, a następnie kliknij opcję **Sprawdź aktualizacje**, aby sprawdzić postęp aktualizacji sterownika Alienware.
 - W przypadku braku reakcji ze strony aktualizacji sterownika na komputerze, zainstaluj AWCC z witryny pomocy technicznej firmy Dell.

Instalacja AWCC z witryny pomocy technicznej firmy Dell

1. Wpisz AW2721D w polu zapytania na stronie www.dell.com/support/drivers i pobierz najnowszą wersję dla:

- Aplikacji Alienware Command Center
 - Sterownika Alienware Gaming Monitor Control Center
- Przejdź do folderu, w którym zapisane zostały pliki konfiguracji.
 - Kliknij dwukrotnie plik konfiguracji i postępuj zgodnie z wyświetlanymi na ekranie instrukcjami, aby zakończyć instalację.

Nawigacja w oknie AlienFX

Dzięki Alienware Command Center aplikacja AlienFX umożliwia sterowanie kolorami oświetlenia LED i efektami przejścia dla monitora Alienware.

Na ekranie głównym AWCC kliknij opcję **FX** na górnym pasku menu, aby uzyskać dostęp do ekranu głównego AlienFX.



Poniższa tabela opisuje funkcje i właściwości na ekranie głównym:

Nr	Funkcje	Opisy
A	CREATE NEW THEME... (UTWÓRZ NOWĄ KOMPOZYCJĘ...)	Kliknij + , a następnie wprowadź nazwę w polu tekstowym, aby dodać kompozycję.
B	Edytuj elementy sterowania	<ul style="list-style-type: none"> • EDIT (EDYTUJ): Zapewnia opcje umożliwiające personalizację ustawień oświetlenia dla określonej kompozycji. • GO DIM (WŁĄCZ PRZYCIEMNIENIE): Przyciemnia światło. • GO DARK (WŁĄCZ CIEMNOŚĆ): Wyłączy oświetlenie.
C	Komponenty kompozycji	Przy użyciu tych komponentów (LIGHTING (OŚWIETLENIE) , MACROS (MAKRA) , SETTINGS (USTAWIENIA)) można ustawić wybraną kompozycję jako aktywną kompozycję.

D	Lista THEMES (KOMPOZYCJE)	Wyświetla kompozycje w widoku listy lub siatki.
E	Elementy sterowania tłem	Dostosowuje efekty animacji tła.
F	Pomoc	Kliknij, aby uzyskać dostęp do pomocy online AWCC.
G	Elementy sterowania okna	Przy użyciu tych przycisków można minimalizować, maksymalnie powiększać lub przywracać rozmiar okna. Wybór × spowoduje zamknięcie aplikacji.

Po rozpoczęciu personalizacji określonej kompozycji wyświetlony powinien być następujący ekran:



Ekran z przednim widokiem monitora

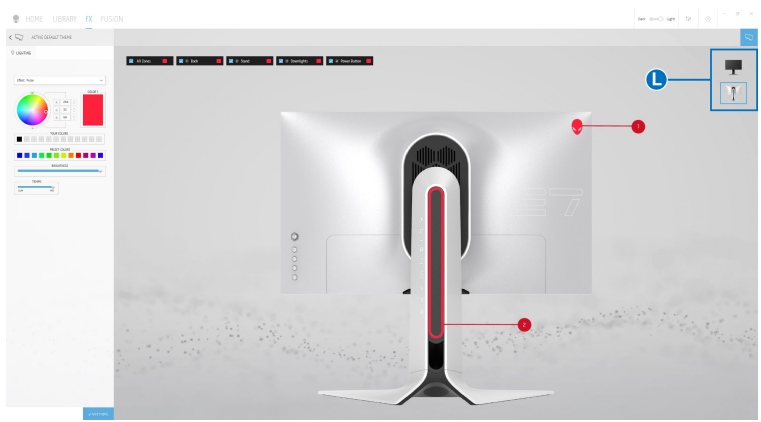

Ekran z tylnym widokiem monitora

Poniższa tabela opisuje funkcje i właściwości na ekranie:

Nr	Funkcje	Opisy
H	Panel LIGHTING (OŚWIETLENIE)	Przy użyciu elementów sterowania na tym panelu można skonfigurować efekty podświetlenia dla określonego tematu. Szczegółowe informacje można znaleźć w Ustawianie efektów oświetlenia .
I	SAVE THEME (ZAPISZ KOMPOZYCJĘ)	Kliknij, aby zapisać wszystkie ustawienia i zmiany dla danej kompozycji.
J	Wybór strefy	Aby dokonać zmian dla pojedynczej strefy, kliknij określone pole wyboru. Aby dokonać zmian dla wszystkich stref, kliknij pole wyboru All Zones (Wszystkie strefy) .
K	Podgląd na żywo	Strefy oświetlenia są wywoływane numerami. Możesz wybrać określoną strefę, klikając numer na obrazie. W przypadku dokonywania zmian ustawień oświetlenia, na podglądzie monitora wyświetlane są nowe efekty jednocześnie.
L	Miniatury	Wyświetlane są miniatury monitorów Alienware podłączonych do komputera. Na liście miniatur można wybrać obraz wyświetlany w obszarze podglądu na żywo.

Tworzenie kompozycji

Aby utworzyć kompozycję z preferowanymi ustawieniami oświetlenia:

1. Uruchom AWCC.
2. Kliknij **FX** na górnym pasku menu, aby uzyskać dostęp do ekranu głównego AlienFX.
3. W lewym górnym rogu okna kliknij , aby utworzyć nową kompozycję.
4. W polu tekstowym **CREATE NEW THEME (UTWÓRZ NOWĄ KOMPOZYCJĘ)** wpisz nazwę kompozycji.
5. Określ strefy oświetlenia, dla których chcesz zmodyfikować ustawienia:
 - zaznaczając pola wyboru nad obszarem podglądu na żywo lub
 - klikając oznaczone numerem wywołanie obrazu monitora
6. Na panelu **LIGHTING (OŚWIETLENIE)** wybierz preferowane efekty świetlne z listy rozwijanej, w tym **Morph (Przekształcenie)**, **Pulse (Pulsowanie)**, **Color (Kolor)**, **Spectrum (Widmo)**, **Breathing (Pulsujący)** i **Static Default Blue (Statyczny niebieski domyślny)**. Szczegółowe informacje można znaleźć w **Ustawianie efektów oświetlenia**.

UWAGA: Opcja **Spectrum (Widmo)** jest dostępna tylko w przypadku wyboru ustawienia **All Zones (Wszystkie strefy)** w celu regulacji oświetlenia.

7. Powtórz krok 5 i krok 6, aby wyświetlić więcej opcji konfiguracji do wyboru.
8. Po zakończeniu kliknij opcję **SAVE THEME (ZAPISZ KOMPOZYCJĘ)**. W prawym dolnym rogu ekranu zostanie wyświetlone powiadomienie typu toast.

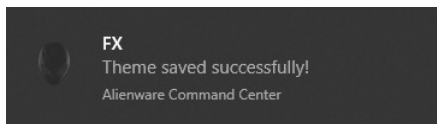

Ustawianie efektów oświetlenia

Panel **LIGHTING (OŚWIETLENIE)** udostępnia różne efekty podświetlenia. Klikając opcję **Effect (Efekt)**, możesz otworzyć rozwijane menu z dostępnymi opcjami.



UWAGA: Wyświetlone opcje mogą się różnić w zależności od określonych stref oświetlenia.

Poniższa tabela zawiera podstawowe informacje na temat różnych opcji:

Morph (Przekształcenie)

Opisy

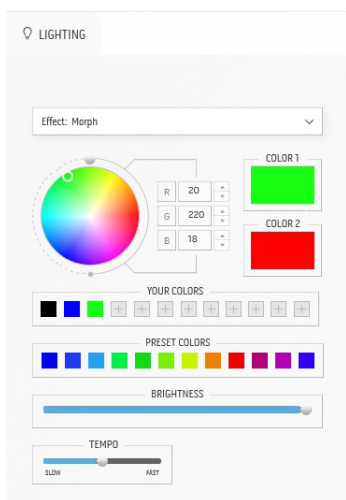

Efekt zmienia kolor światła poprzez łagodne przechodzenie do innego koloru.

Wprowadzanie zmian:

1. Wybierz żądany kolor z palety kolorów lub listy **PRESET COLORS (WSTĘPNIE ZDEFINIOWANE KOLORY)**. Wybrany kolor i jego kody kolorów RGB zostaną wyświetlone w prawym polu.

UWAGA: Kolor można zmienić, edytując kody kolorów przy użyciu przycisków ze strzałkami w górę i w dół przy polach R/G/B.

2. Aby dodać wybrany kolor do listy **YOUR COLORS (TWOJE KOLORY)** w celu zapewnienia szybkiego dostępu w przyszłości, kliknij . Do listy można dodać maksymalnie 12 kolorów.

UWAGA: Aby usunąć istniejący segment koloru z listy, kliknij go prawym przyciskiem myszy.

3. Powtórz poprzednie czynności, aby określić **Color 2 (Kolor 2)**, który ma być końcowym kolorem światła.
4. Przeciągnij suwak opcji **BRIGHTNESS (JASNOŚĆ)**, aby ustawić jasność koloru.
5. Przeciągnij suwak opcji **TEMPO**, aby ustawić szybkość przechodzenia.

Pulse (Pulsowanie)

Opisy

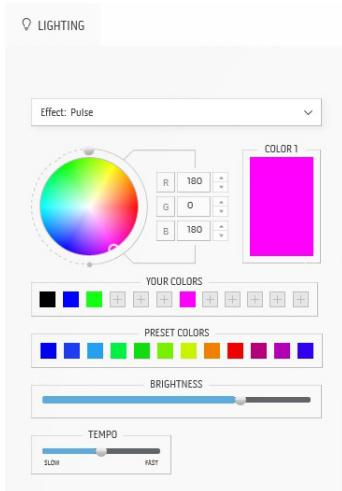

Efekt powoduje migotanie światła z krótkimi przerwami.

Wprowadzanie zmian:

1. Wybierz żądany kolor z palety kolorów lub listy **PRESET COLORS (WSTĘPNIE ZDEFINIOWANE KOLORY)**. Wybrany kolor i jego kody kolorów RGB zostaną wyświetlone w prawym polu.

UWAGA: Kolor można zmienić, edytując kody kolorów przy użyciu przycisków ze strzałkami w górę i w dół przy polach R/G/B.

2. Aby dodać wybrany kolor do listy **YOUR COLORS (TWOJE KOLORY)** w celu zapewnienia szybkiego dostępu w przyszłości, kliknij . Do listy można dodać maksymalnie 12 kolorów.

UWAGA: Aby usunąć istniejący segment koloru z listy, kliknij go prawym przyciskiem myszy.

3. Przeciągnij suwak opcji **BRIGHTNESS (JASNOŚĆ)**, aby ustawić jasność koloru.
4. Przeciągnij suwak opcji **TEMPO**, aby ustawić szybkość pulsowania.

Color (Kolor)

Opisy

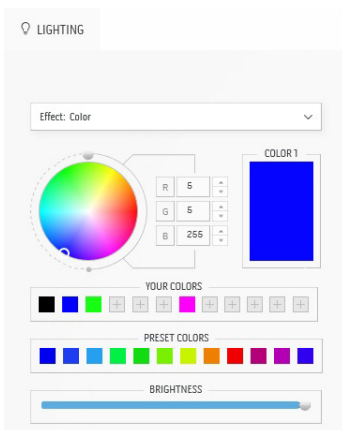

Efekt ten sprawia, że światło LED świeci jednym, ciągłym kolorem.

Wprowadzanie zmian:

1. Wybierz żądany kolor z palety kolorów lub listy **PRESET COLORS (WSTĘPNIE ZDEFINIOWANE KOLORY)**. Wybrany kolor i jego kody kolorów RGB zostaną wyświetlone w prawym polu.

UWAGA: Kolor można zmienić, edytując kody kolorów przy użyciu przycisków ze strzałkami w górę i w dół przy polach R/G/B.

2. Aby dodać wybrany kolor do listy **YOUR COLORS (TWOJE KOLORY)** w celu zapewnienia szybkiego dostępu w przyszłości, kliknij . Do listy można dodać maksymalnie 12 kolorów.

UWAGA: Aby usunąć istniejący segment koloru z listy, kliknij go prawym przyciskiem myszy.

3. Przeciągnij suwak opcji **BRIGHTNESS (JASNOŚĆ)**, aby ustawić jasność koloru.

Spectrum (Widmo)

Opisy

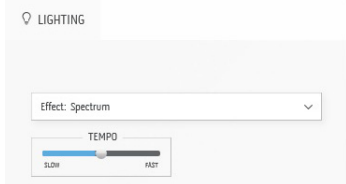

Efekt ten sprawia, że światło zmienia się w kolejności widma: czerwony, pomarańczowy, żółty, zielony, niebieski, indygo i fioletowy.

Możesz przeciągnąć suwak opcji **TEMPO**, aby ustawić szybkość przechodzenia.

UWAGA: Opcja ta jest dostępna tylko w przypadku wyboru opcji **All Zones (Wszystkie strefy)** w celu regulacji oświetlenia.

Breathing (Pulsujący)

Opisy

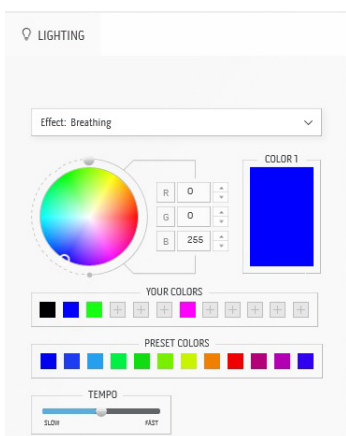

Efekt ten sprawia, że oświetlenie zmienia się z jasnego na przyciemnione.

Wprowadzanie zmian:

1. Wybierz żądany kolor z palety kolorów lub listy **PRESET COLORS (WSTĘPNIE ZDEFINIOWANE KOLORY)**. Wybrany kolor i jego kody kolorów RGB zostaną wyświetlone w prawym polu.

UWAGA: Kolor można zmienić, edytując kody kolorów przy użyciu przycisków ze strzałkami w górę i w dół przy polach R/G/B.

2. Aby dodać wybrany kolor do listy **YOUR COLORS (TWOJE KOLORY)** w celu zapewnienia szybkiego dostępu w przyszłości, kliknij . Do listy można dodać maksymalnie 12 kolorów.
3. Przeciągnij suwak opcji **TEMPO**, aby ustawić szybkość przechodzenia.

Static Default Blue (Statyczny niebieski domyślny)

Opisy

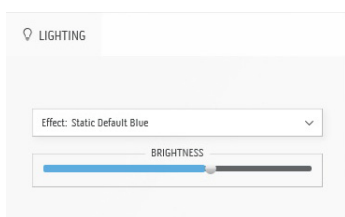

Efekt sprawia, że światło świeci się stałym niebieskim światłem.

Można przeciągnąć suwak opcji **BRIGHTNESS (JASNOŚĆ)**, aby zmienić intensywność koloru.

UWAGA: Opcja ta jest dostępna tylko w przypadku wyboru opcji **All Zones (Wszystkie strefy)** w celu regulacji oświetlenia.

Wykrywanie i usuwanie usterek

⚠ PRZESTROGA: Przed rozpoczęciem wykonywania opisanych w tej części procedur, należy zastosować się do [Instrukcje bezpieczeństwa](#).

Autotest

Monitor udostępnia funkcję automatycznego testu funkcji, umożliwiającą sprawdzenie prawidłowego funkcjonowania. Jeżeli monitor i komputer są prawidłowo podłączone ale ekran monitora pozostaje ciemny, należy uruchomić automatyczny test monitora, wykonując następujące czynności:

1. Wyłącz komputer i monitor.
2. Odłącz kabel video od złącza z tyłu komputera. Aby zapewnić prawidłowość operacji autotestu, odłącz od komputera wszystkie kable.
3. Włącz monitor.

✎ UWAGA: Na ekranie powinno zostać wyświetlone okno dialogowe z informacją, że monitor działa prawidłowo i nie odbiera sygnału video. W trybie autotestu dioda zasilania LED miga na biało (kolor domyślny).

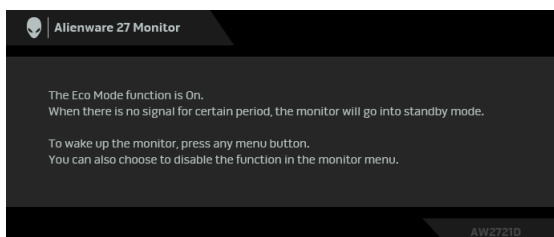

Gdy jest włączona opcja Eco Mode (Tryb eko)

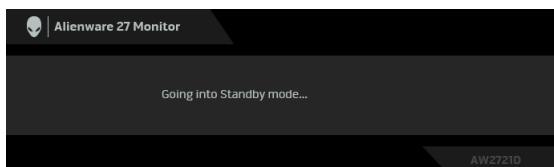

Gdy jest wyłączona opcja Eco Mode (Tryb eko)

✎ UWAGA: To okno dialogowe jest również wyświetlane podczas normalnego działania, jeżeli zostanie odłączony lub uszkodzony kabel video.

4. Wyłącz monitor i podłącz ponownie kabel video; następnie włącz komputer i monitor.

Jeśli po wykonaniu czynności powyżej monitor nie wyświetla wyjścia video, problem może być związany z kartą graficzną lub komputerem.

Wbudowana diagnostyka

Monitor posiada wbudowane narzędzie diagnostyczne pomagające w określeniu, czy występujący nietypowy wygląd ekranu jest wewnętrznym problemem monitora lub komputera i karty graficznej.

UWAGA: Wbudowaną diagnostykę możesz uruchomić tylko, kiedy przewód video jest odłączony i monitor jest w trybie autotestu.

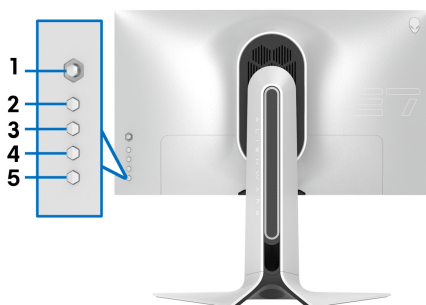

Aby uruchomić wbudowaną diagnostykę:

1. Upewnij się, czy ekran jest czysty (brak drobinek kurzu na powierzchni ekranu).
2. Naciśnij i przytrzymaj **Przycisk 3** przez 5 sekund. Po 1 sekundzie pojawi się szary ekran.
3. Sprawdź, czy ekran nie jest uszkodzony lub czy nie działa nieprawidłowo.
4. Naciśnij ponownie **Przycisk 3**. Kolor ekranu zmieni się na czerwony.
5. Sprawdź, czy ekran nie jest uszkodzony lub czy nie działa nieprawidłowo.
6. Powtórz czynności 4 i 5 w celu sprawdzenia wyświetlania na ekranach zielonym, niebieskim, czarny i białym.

Test jest zakończony po wyświetleniu białego ekranu. W celu zakończenia, naciśnij ponownie **Przycisk 3**.

Jeśli nie wykryto żadnych nieprawidłowości obrazu ekranowego z użyciem wbudowanego narzędzia diagnostycznego oznacza to, że monitor działa normalnie. Sprawdź kartę video i komputer.

Typowe problemy

Następująca tabela zawiera ogólne informacje dotyczące powszechnych problemów z monitorem, które mogą wystąpić i możliwe rozwiązania tych problemów:

Typowe symptomy	Co się dzieje	Możliwe rozwiązania
Brak video/ Wyłączona dioda LED zasilania	Brak obrazu	<ul style="list-style-type: none">▪ Upewnij się, że kabel video łączący monitor i komputer jest prawidłowo podłączony i zamocowany.▪ Sprawdź, czy działa prawidłowo gniazdo zasilania, używając dowolnego innego urządzenia elektrycznego.▪ Upewnij się, że został do końca naciśnięty przycisk zasilania.▪ Upewnij się, że w menu Input Source (Źródło wejścia) wybrane zostało prawidłowe źródło wejścia.
Brak video/ Włączona dioda LED zasilania	Brak obrazu lub brak jasności	<ul style="list-style-type: none">▪ Zwiększ poziom jasności i kontrastu w menu Brightness/Contrast (Jasność/Kontrast).▪ Wykonaj funkcję autotestu w celu sprawdzenia działania monitora.▪ Sprawdź, czy w złączu kabla video nie ma wygiętych lub połamanych szpilek.▪ Uruchom wbudowaną diagnostykę.▪ Upewnij się, że w menu Input Source (Źródło wejścia) wybrane zostało prawidłowe źródło wejścia.
Słaba ostrość	Obraz niewyraźny lub nieostry	<ul style="list-style-type: none">▪ Wyeliminuj przedłużacze wideo.▪ Zresetuj monitor do ustawień fabrycznych.▪ Ustaw rozdzielczość wideo na prawidłowy format obrazu.
Drżący/ niestabilny obraz video	Falujący obraz lub przerywanie ruchu	<ul style="list-style-type: none">▪ Zresetuj monitor do ustawień fabrycznych.▪ Sprawdź czynniki środowiskowe.▪ Zmień usytuowanie monitora i wykonaj test w innym pomieszczeniu.

Brakujące piksele	Na ekranie LCD pojawiają się plamy	<ul style="list-style-type: none"> ▪ Klika razy włącz i wyłącz zasilanie. ▪ Trwale wyłączone piksele to naturalna wada technologii LCD. ▪ Więcej informacji na temat jakości i zasad dotyczących pikseli monitora Dell można uzyskać pod adresem: www.dell.com/pixelguidelines.
Wypalone piksele	Na ekranie LCD pojawiają się jasne plamy	<ul style="list-style-type: none"> ▪ Klika razy włącz i wyłącz zasilanie. ▪ Trwale wyłączone piksele to naturalna wada technologii LCD. ▪ Więcej informacji na temat jakości i zasad dotyczących pikseli monitora Dell można uzyskać pod adresem: www.dell.com/pixelguidelines.
Problemy z jasnością	Obraz za ciemny lub za jasny	<ul style="list-style-type: none"> ▪ Z resetuj monitor do ustawień fabrycznych. ▪ Ustaw poziom jasności i kontrastu w menu Brightness/Contrast (Jasność/Kontrast).
Zniekształcenia geometryczne	Ekran nie jest prawidłowo wyśrodkowany	<ul style="list-style-type: none"> ▪ Z resetuj monitor do ustawień fabrycznych.
Poziome/pionowe linie	Na ekranie wyświetla się jedna lub więcej linii	<ul style="list-style-type: none"> ▪ Z resetuj monitor do ustawień fabrycznych. ▪ Wykonaj automatyczny test funkcji monitora i sprawdź, czy linie te występują również w trybie automatycznego testu. ▪ Sprawdź, czy w złączu kabla video nie ma wygiętych lub połamanych szpilek. ▪ Uruchom wbudowaną diagnostykę.
Problemy dotyczące synchronizacji	Obraz na ekranie jest pomieszany lub pourywany	<ul style="list-style-type: none"> ▪ Z resetuj monitor do ustawień fabrycznych. ▪ Wykonaj autotest monitora i sprawdź, czy również w trybie autotestu obraz jest również pomieszany. ▪ Sprawdź, czy w złączu kabla video nie ma wygiętych lub połamanych szpilek. ▪ Uruchom ponownie komputer w <i>trybie awaryjnym</i>.

Zagadnienia związane z bezpieczeństwem	Widoczny dym lub iskra	<ul style="list-style-type: none"> Nie należy podejmować żadnych czynności usuwania usterek. Kontakt z firmą Dell niezwłocznie.
Okresowe problemy	Wadliwe działanie monitora pojawia się i zanika	<ul style="list-style-type: none"> Upewnij się, że kabel video służący do podłączania monitora do komputera jest prawidłowo podłączony i zamocowany. Zresetuj monitor do ustawień fabrycznych. Wykonaj automatyczny test funkcji monitora i sprawdź, czy również w trybie automatycznego testu pojawiają się okresowe problemy.
Brakujące kolory	Brak kolorów obrazu	<ul style="list-style-type: none"> Wykonaj funkcję autotestu w celu sprawdzenia działania monitora. Upewnij się, że kabel video służący do podłączania monitora do komputera jest prawidłowo podłączony i zamocowany. Sprawdź, czy w złączu kabla video nie ma wygiętych lub połamanych szpilek.
Nieprawidłowe kolory	Niewłaściwe kolory obrazu	<ul style="list-style-type: none"> Zmień ustawienia opcji Preset Modes (Tryby ustawień wstępnych) w menu OSD Game (Gra) w zależności od zastosowania. Ustaw wartość R/G/B w obszarze Custom Color (Kolor dostosowany) w menu ekranowym Game (Gra). Uruchom wbudowaną diagnostykę.
Utrzymywanie się stałego obrazu na monitorze po pozostawieniu go przez dłuższy czas	Na ekranie pojawia się słaby cień z obrazu statycznego	<ul style="list-style-type: none"> Ustaw ekran tak, aby wyłączał się po kilku minutach bezczynności. Można to dostosować w Opcjach zasilania systemu Windows lub w ustawieniach oszczędzania energii komputera Mac. Alternatywnie, użyj dynamicznie zmieniającego się wygaszacza ekranu.

Problemy specyficzne dla produktu

Specyficzne objawy	Co się dzieje	Możliwe rozwiązania
Za mały obraz na ekranie	Obraz jest wyśrodkowany na ekranie ale nie wypełnia całego obszaru widzenia	<ul style="list-style-type: none">▪ Z resetuj monitor do ustawień fabrycznych.
Nie można wyregulować monitora przyciskami na tylnym panelu	OSD nie wyświetla się na ekranie	<ul style="list-style-type: none">▪ Wyłącz monitor, odłącz przewód zasilający, a następnie podłącz go z powrotem i włącz monitor.
Brak sygnału wejścia po naciśnięciu elementów sterowania użytkownika	Brak obrazu, światło diody LED jest białe	<ul style="list-style-type: none">▪ Sprawdź źródło sygnału. Upewnij się, że komputer nie znajduje się w trybie oszczędzania energii, poprzez przesunięcie myszy lub naciśnięcie dowolnego przycisku na klawiaturze.▪ Sprawdź, czy kabel sygnałowy jest prawidłowo podłączony. W razie potrzeby podłącz go ponownie.▪ Zresetuj komputer lub odtwarzacz video.
Obraz nie wypełnia całego ekranu	Obraz nie wypełnia wysokości lub szerokości ekranu	<ul style="list-style-type: none">▪ Jest to spowodowane różnymi formatami video (współczynnik proporcji), monitor może wyświetlać na całym ekranie.▪ Uruchom wbudowaną diagnostykę.

<p>Obrazy są wyświetlane nieprawidłowo, gdy kabel DP/HDMI jest podłączony do notebooka/komputera stacjonarnego przez adapter USB-C lub stację dokującą</p>	<p>Wyświetlacz zawiesza się, występuje czarny ekran lub obraz jest wyświetlany nieprawidłowo</p>	<ul style="list-style-type: none"> ▪ Nie używaj adaptera USB-C ani stacji dokującej. Podłącz kabel DP/HDMI bezpośrednio do notebooka/komputera stacjonarnego.
--	--	--

Problemy dotyczące USB (Universal Serial Bus)

Specyficzne objawy	Co się dzieje	Możliwe rozwiązania
<p>Nie działa interfejs USB</p>	<p>Nie działają urządzenia peryferyjne USB</p>	<ul style="list-style-type: none"> ▪ Sprawdź, czy monitor jest włączony. ▪ Podłącz ponownie do komputera kabel przesyłania danych. ▪ Podłącz ponownie urządzenia peryferyjne USB (złącze pobierania danych). ▪ Wyłącz, a następnie włącz ponownie monitor. ▪ Uruchom ponownie komputer. ▪ Niektóre urządzenia USB, takie jak zewnętrzny przenośny dysk twardy, wymagają zasilania prądem o wyższej mocy; podłącz urządzenie bezpośrednio do systemu komputerowego.

Interfejs USB SuperSpeed 5 Gb/s (USB 3.2 Gen1) jest wolny	Urządzenia peryferyjne USB SuperSpeed 5 Gb/s (USB 3.2 Gen1) działają wolno lub w ogóle nie działają	<ul style="list-style-type: none"> ▪ Sprawdź, czy komputer jest zgodny ze standardem USB SuperSpeed 5 Gb/s (USB 3.2 Gen1). ▪ Niektóre komputery posiadają porty USB 3.2, USB 2.0 i USB 1.1. Sprawdź, czy używany jest prawidłowy port USB. ▪ Podłącz ponownie do komputera kabel przesyłania danych. ▪ Podłącz ponownie urządzenia peryferyjne USB (złącze pobierania danych). ▪ Uruchom ponownie komputer.
Bezprzewodowe urządzenia peryferyjne USB zostaną wyłączone, jeśli podłączone zostanie urządzenie USB 3.2	Czas reakcji bezprzewodowych urządzeń peryferyjnych USB jest wolny lub urządzenia te działają tylko wtedy, gdy zmniejsza się odległość pomiędzy danym urządzeniem a jego odbiornikiem	<ul style="list-style-type: none"> ▪ Zwiększ odległość pomiędzy urządzeniami peryferyjnymi USB 3.2 a bezprzewodowym odbiornikiem USB. ▪ Ustaw bezprzewodowy odbiornik USB możliwie jak najbliżej bezprzewodowych urządzeń peryferyjnych USB. ▪ Użyj przedłużacza kabla USB, aby ustawić bezprzewodowy odbiornik USB jak najdalej od portu USB 3.2.

Dodatek

PRZESTROGA: Instrukcje bezpieczeństwa

⚠ PRZESTROGA: Używanie elementów sterowania, regulacji lub procedur, innych niż określone w dokumentacji, może spowodować narażenie na porażenie prądem elektrycznym, zagrożenia związane z prądem elektrycznym i/lub zagrożenia mechaniczne.

Informacje dotyczące bezpieczeństwa można znaleźć w części Informacje dotyczące bezpieczeństwa, środowiska i regulacji prawnych.

Uwagi FCC (tylko USA) i inne informacje dotyczące przepisów

Uwaga FCC i inne informacje dotyczące przepisów, można uzyskać na stronie sieci web przepisów zgodności, pod adresem www.dell.com/regulatory_compliance.

Kontakt z firmą Dell

Klienci w USA powinni dzwonić na numer 800-WWW-DELL (800-999-3355).

✍ UWAGA: Jeżeli nie masz włączonego połączenia internetowego, informacje kontaktowe możesz znaleźć na fakturze, dokumencie zakupu, w liście przewozowym, na rachunku lub w katalogu produktów Dell.

Dell oferuje kilka opcji wsparcia i serwisu on-line lub telefonicznego. Dostępność zależy od kraju i produktu, a niektóre z usług mogą być w Twoim rejonie niedostępne.

- Pomoc techniczna online: www.dell.com/support/monitors
- Kontaktowanie się z firmą Dell: www.dell.com/contactdell

Baza danych produktów UE etykiet energetycznych i kart informacyjnych produktów

AW2721D: <https://eprel.ec.europa.eu/qr/352625>