

Alienware AW2521HF/AW2521HFL



顯示器

使用指南

機型：AW2521HF/AW2521HFL
規格型號：AW2521HFb

A L I E N W A R E™ 

注意、小心與警告訊息

-  **注意：**「注意」意指重要資訊的注意事項，可幫助您更妥善使用電腦。
-  **小心：**顯示「小心」，表示未遵循指示可能導致硬體損壞或資料遺失。
-  **警告：**「警告」標誌意指可能會造成財產損害、人體傷害或導致死亡。

© 2020 Dell Inc. 或其子公司。版權所有。Dell、EMC 及其它商標為 Dell Inc. 或其子公司的商標。其它商標可能為個別所有者的商標。

2020 - 12

Rev. A03

目次

| | |
|------------------------|----|
| 關於您的顯示器 | 6 |
| 包裝內容 | 6 |
| 產品功能特色 | 8 |
| 認識各部位與控制裝置 | 9 |
| 前視圖 | 9 |
| 背視圖 | 10 |
| 後視圖和底視圖 | 11 |
| 顯示器規格 | 12 |
| 解析度規格 | 14 |
| 支援視訊模式 | 14 |
| 預設顯示模式 | 14 |
| 電氣規格 | 15 |
| 實體特性 | 16 |
| 環境特性 | 17 |
| 針腳定義 | 18 |
| 隨插即用相容性 | 19 |
| 通用序列匯流排 (USB) 介面 | 20 |
| USB 上載連接器 | 20 |
| USB 下載連接器 | 21 |
| USB 連接埠 | 21 |
| 液晶顯示器品質與像素政策 | 21 |
| 維護指南 | 22 |
| 清潔您的顯示器 | 22 |
| 設定顯示器 | 23 |
| 安裝支架 | 23 |
| 連接電腦 | 27 |
| 移除顯示器支架 | 28 |

| | |
|---------------------------|-----------|
| VESA 壁掛式組件 (選配) | 30 |
| 操作顯示器 | 31 |
| 開啓顯示器電源 | 31 |
| 使用搖桿控制 | 31 |
| 使用後面板控制按鈕 | 32 |
| 使用畫面顯示項目 (OSD) 功能表 | 33 |
| 存取功能表系統 | 33 |
| OSD 警告訊息 | 44 |
| 鎖定後面板控制按鈕 | 47 |
| 設定最大解析度 | 48 |
| 使用傾斜、旋轉和垂直展開功能 | 49 |
| 傾斜和旋轉展開 | 49 |
| 垂直展開 | 49 |
| 旋轉顯示器 | 50 |
| 順時針旋轉 | 50 |
| 逆時針旋轉 | 51 |
| 調整您系統的旋轉顯示設定 | 51 |
| 使用 AlienFX 應用程式 | 52 |
| 先決條件 | 52 |
| 透過 Windows Update 安裝 AWCC | 52 |
| 從 Dell Support 網站安裝 AWCC | 52 |
| 瀏覽 AlienFX 視窗 | 53 |
| 建立主題 | 54 |
| 設定燈光效果 | 55 |
| 疑難排解 | 58 |
| 自我測試 | 58 |
| 內建診斷工具 | 59 |
| 常見問題 | 60 |
| 產品特定問題 | 62 |
| 通用序列匯流排 (USB) 特定問題 | 62 |

附錄.....64
 FCC 聲明（僅針對美國）與其它法規資訊.....64
 RoHS 聲明（僅針對台灣） / Taiwan RoHS.....64
 與 Dell 聯絡65

關於您的顯示器

包裝內容

您的顯示器包裝中包含以下元件。請確認您收到所有元件，如缺少任何物品請與 Dell 聯絡。如需詳細資訊，請參閱與 [Dell 聯絡](#)。

 **注意：**某些元件可能為選購配件，因此不會隨您的顯示器而提供。某些功能或媒體在某些國家中可能無法使用。

| 元件影像 | 元件說明 |
|---|-------|
|  | 顯示器 |
|  | 可調式支架 |
|  | 底座 |

| | |
|---|---|
|  | <p>I/O 外蓋</p> |
|  | <p>電源線（依國家而不同）</p> |
|  | <p>DisplayPort 連接線 (DisplayPort 轉 DisplayPort)</p> |
|  | <p>HDMI 連接線</p> |
|  | <p>USB 3.0 上載線（啓用顯示器上的 USB 連接埠）</p> |
|  | <ul style="list-style-type: none"> ▪ 快速安裝指南 ▪ 安全、環保與法規資訊 ▪ Alienware 歡迎卡 |

產品功能特色

Alienware 25 Gaming 顯示器提供兩款色系機型：*月亮暗側 (AW2521HF)* 和 *月光 (AW2521HFL)*。兩款顯示器配備主動式矩陣、薄膜式電晶體 (TFT) 的液晶顯示器 (LCD) 並使用 LED 背光源。

此顯示器的功能特色包括：

- 62.2 cm (24.5 英寸) 可視區域 (對角測量)。解析度：透過 DisplayPort 和 HDMI，最高可達 1920 x 1080，支援全螢幕顯示功能或較低解析度，以及相當高的 240 Hz 重新整理速率。
- NVIDIA® G-SYNC® Compatible Certification 和 AMD FreeSync™ Premium Technology 能夠大幅減少圖形失真，例如畫面不完整和停頓，達到更平順流暢的遊戲體驗。
- 在 **Extreme (極速)** 模式 * 下，支援極高的 240 Hz 重新整理速率和 1 毫秒快速灰階至灰階反應時間。
- sRGB 99% 色域。
- 傾斜、旋轉、樞軸，以及高度調整功能。
- 可移除的支架與視訊電子標準協會 (VESA™) 100 mm 安裝孔，提供您彈性的安裝方式。
- 透過 1 個 DisplayPort 和 2 個 HDMI 連接埠的數位連線。
- 配備 1 個 USB 上載埠，以及 4 個 USB 下載埠。
- 如果您的系統有支援隨插即用功能，便可使用該功能。
- 畫面顯示項目 (OSD) 調整功能表，可讓您輕鬆設定各項設定值，並將畫面進行最佳化處理。
- AW2521HF/AW2521HFL 提供多種預設模式，例如 FPS (第一人稱射擊)、MOBA/RTS (即時戰略)、RPG (角色扮演遊戲)、SPORTS (競速)，以及使用者偏好設定的 3 種可自訂遊戲模式。此外，Timer (計時器)、Frame Rate (畫面播放速率) 和 Display Alignment (顯示對齊) 之類的遊戲增強功能按鍵有助於改善玩家的操作，並達到最佳的遊戲體驗。
- ≤ 0.3 W 待機模式。
- 透過無閃爍螢幕使眼睛舒適度達到最佳。

 **警告：**顯示器發出的藍光可能會造成長期影響使眼睛受到損害，包括眼睛疲勞、數位視覺疲勞等等。**ComfortView** 功能經設計可減少顯示器發出的藍光，使眼睛舒適。

* **Extreme (極速)** 模式提供 1 毫秒灰階至灰階模式，可減少明顯的動作模糊，並提高影像反應。不過，這可能會造成影像出現一些稍微明顯的視覺殘影。由於每個系統設定和每位玩家的需求不同，因此 Alienware 建議使用者實驗不同的模式，找出適合的設定。

認識各部位與控制裝置

前視圖

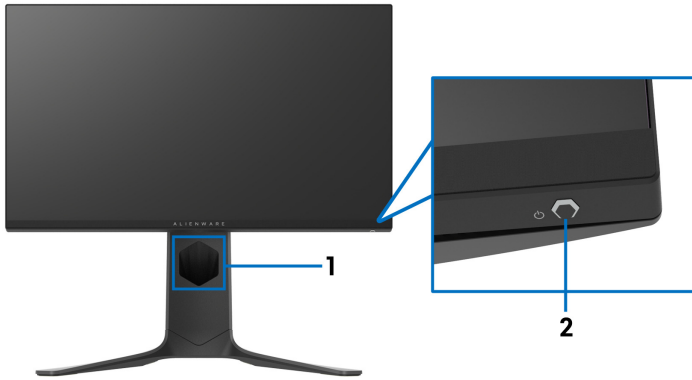

| 標籤 | 說明 | 使用 |
|----|------------------------|--|
| 1 | 連接線整理槽（在支架正面） | 整潔收納連接線。 |
| 2 | 電源開啓 / 關閉按鈕（含 LED 指示燈） | 開啓或關閉顯示器。 恆亮藍燈表示顯示器開啓並正常運作。閃爍白燈表示顯示器處於待機模式。 |

背視圖

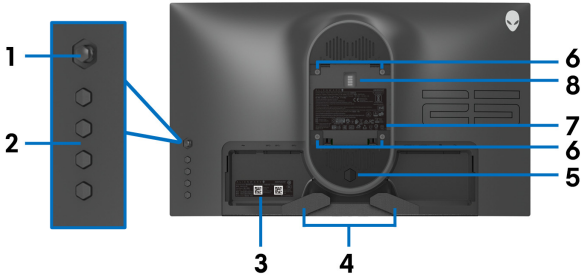

不含顯示器支架的背視圖

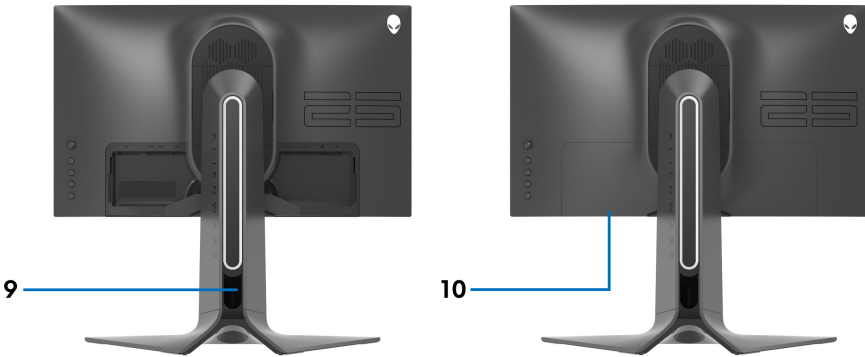

含顯示器支架的背視圖

| 標籤 | 說明 | 使用 |
|----|--|---|
| 1 | 搖桿 | 用來控制 OSD 功能表。 |
| 2 | 功能按鈕 | 如需詳細資訊，請參閱 操作顯示器 。 |
| 3 | 條碼、序號和服務標籤 | 若要聯絡 Dell 以取得技術支援，請參考標籤上的資訊。 |
| 4 | 連接線整理夾 | 整潔收納連接線。 |
| 5 | 支架移除按鈕 | 可從顯示器鬆開支架。 |
| 6 | VESA 安裝孔 (100 mm x 100 mm - 於 VESA 外蓋後方) | 採用 VESA 相容的壁掛安裝套件安裝顯示器 (100 mm x 100 mm)。 |
| 7 | 法規標籤 | 列出通過的法規。 |

| | | |
|----|---------------|---------------------------------|
| 8 | 燈光基座連接器 | 可調式支架安裝於顯示器時，基座連接器會供應支架燈光所需的電源。 |
| 9 | 連接線整理槽（在支架背面） | 穿過此槽整理連接線。 |
| 10 | I/O 外蓋 | 保護 I/O 連接埠。 |

後視圖和底視圖

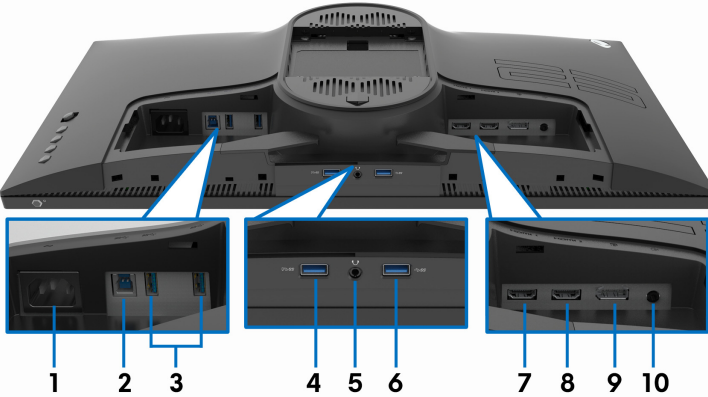

無顯示器支架的後視圖和底視圖

| 標籤 | 說明 | 使用 |
|----|---------------------|--|
| 1 | 電源連接器 | 連接電源線（顯示器隨附）。 |
| 2 | USB 上載埠 | 將 USB 連接線（顯示器隨附）連接到此連接埠和電腦，以便啓用顯示器的 USB 連接埠。 |
| 3 | USB 3.0 連接埠 (2) | 連接您的 USB 裝置。 注意： 若要使用這些連接埠，必須將 USB 連接線（顯示器隨附）連接到顯示器的 USB 上載埠和電腦。 |
| 4 | 具備充電功能的 USB 3.0 連接埠 | 連接即可為 USB 裝置充電。 |
| 5 | 耳機連接埠 | 連接耳機或喇叭。 小心： 音量控制或等化器的音訊輸出增加 50% 以上可能會增加耳機的輸出電壓，因而提升聲壓位準。 |

| | | |
|-----------|-------------------|--|
| 6 | USB 3.0 連接埠 | 連接您的 USB 裝置。 注意： 若要使用這些連接埠，必須將 USB 連接線（顯示器隨附）連接到顯示器的 USB 上載埠和電腦。 |
| 7 | HDMI 連接埠 (HDMI 1) | 連接到電腦或其它 HDMI 輸出裝置。 |
| 8 | HDMI 連接埠 (HDMI 2) | 連接到電腦或其它 HDMI 輸出裝置。 |
| 9 | DisplayPort | 連接到電腦或其它 DisplayPort 輸出裝置。 |
| 10 | 線路輸出連接埠 | 連接喇叭。 注意： 此連接埠不支援耳機。 |

* 若要避免訊號干擾，當無線 USB 裝置連接到 USB 下載埠時，不建議將其它任何 USB 裝置連接到相鄰的連接埠。

顯示器規格

| 機型 | AW2521HF/AW2521HFL |
|-------------|---|
| 螢幕類型 | 主動式矩陣 - TFT LCD |
| 面板技術 | 快速 IPS |
| 縱橫比 | 16:9 |
| 可視影像 | |
| 對角 | 622.28 mm (24.5 英吋) |
| 寬度 (有效顯示區域) | 543.744 mm (21.41 英吋) |
| 高度 (有效顯示區域) | 302.616 mm (11.91 英吋) |
| 全部區域 | 164545.63 mm ² (255.04 平方英寸) |
| 像素點距 | 0.2832 mm x 0.2802 mm |
| 每英吋像素 (PPI) | 90 |
| 視角 | |
| 垂直 | 178° (典型) |
| 水平 | 178° (典型) |
| 亮度輸出 | 400 cd/m ² (典型) |
| 對比度 | 1000 至 1 (典型) |
| 面板塗層 | 前偏光鏡的防眩光 (霧光 25%、3H) |
| 背光 | WLED |

| | |
|--------------------------------|---|
| 反應時間 | <ul style="list-style-type: none"> ▪ Extreme (極速) 模式的 1 毫秒灰階至灰階 * ▪ Super Fast (超級快速) 模式的 2 毫秒灰階至灰階 ▪ Fast (快速) 模式的 4 毫秒灰階至灰階 <p>* Extreme (極速) 模式提供 1 毫秒灰階至灰階反應時間，可減少明顯的動作模糊，並提高影像反應。不過，這可能會造成影像出現細微的視覺殘影。由於每個電腦配置和每位玩家的需求不同，因此 Alienware 建議使用者實驗不同的模式，找出適合的設定。</p> |
| 色彩深度 | 1678 萬色 |
| 色域 | sRGB 99% (典型) |
| 內建裝置 | <ul style="list-style-type: none"> ▪ USB 3.0 超高速集線器 (含 1 個 USB 3.0 上載埠) ▪ 4 個 USB 3.0 下載埠 (包括 1 個支援充電的連接埠) |
| 連線 | <ul style="list-style-type: none"> ▪ 1 個 1.2 版的 DisplayPort 連接埠 (背面) ▪ 2 個 2.0 版的 HDMI 連接埠 (背面) ▪ 1 個 USB 3.0 上載埠 (背面) ▪ 3 個 USB 3.0 下載埠 (底部：1；背面：2) ▪ 1 個 USB 3.0 下載埠，具備 2 A (最大) (底部) 的 BC1.2 充電功能 ▪ 1 個耳機連接埠 (底部) ▪ 1 個音源線輸出連接埠 (背面) |
| 邊框寬度 (顯示器邊緣至有效顯示區域) | |
| 頂部 | 5.27 mm |
| 左側 / 右側 | 5.27 mm/5.27 mm |
| 底部 | 14.19 mm |
| 調整能力 | |
| 支架可調整高度 | 0 至 130 mm |
| 傾斜 | -5° 至 21° |
| 旋轉 | -20° 至 20° |
| 樞軸 | -90° 至 90° |
| Dell Display Manager (DDM) 相容性 | 輕鬆排列和其它主要功能 |

解析度規格

| 機型 | AW2521HF/AW2521HFL | |
|---------|----------------------|----------------------|
| | DisplayPort 1.2 | HDMI 2.0 |
| 水平掃瞄範圍 | 255 至 255 kHz (自動) | 30 至 255 kHz (自動) |
| 垂直掃瞄範圍 | 48 至 240 Hz (自動) | 48 至 240 Hz (自動) |
| 最高預設解析度 | 1920 x 1080 @ 240 Hz | 1920 x 1080 @ 240 Hz |

支援視訊模式

| 機型 | AW2521HF/AW2521HFL |
|--------------------------------|--|
| 視訊顯示能力 (HDMI & DisplayPort 播放) | 480i、480p、576i、576p、720p、1080i、1080p、FHD |

預設顯示模式

| 顯示模式 | 水平更新率 (kHz) | 垂直更新率 (Hz) | 像素時脈 (MHz) | 同步極性 (水平 / 垂直) |
|------------------|-------------|------------|------------|----------------|
| VESA、640 x 480 | 31.5 | 59.9 | 25.2 | -/- |
| VESA、640 x 480 | 37.5 | 75.0 | 31.5 | -/- |
| IBM、720 x 400 | 31.5 | 70.1 | 28.3 | -/+ |
| VESA、800 x 600 | 37.9 | 60.3 | 40.0 | +/+ |
| VESA、800 x 600 | 46.9 | 75.0 | 49.5 | +/+ |
| VESA、1024 x 768 | 48.4 | 60.0 | 65.0 | -/- |
| VESA、1024 x 768 | 60.0 | 75.0 | 78.8 | +/+ |
| VESA、1152 x 864 | 67.5 | 75.0 | 108.0 | +/+ |
| VESA、1280 x 1024 | 64.0 | 60.0 | 108.0 | +/+ |
| VESA、1280 x 1024 | 80.0 | 75.0 | 135.0 | +/+ |
| VESA、1600 x 900 | 60.0 | 60.0 | 108.0 | +/+ |
| VESA、1920 x 1080 | 67.5 | 60.0 | 148.5 | +/+ |
| 1920 x 1080 | 137.3 | 120.0 | 285.5 | +/- |
| 1920 x 1080 | 166.6 | 144.0 | 346.5 | +/- |
| 1920 x 1080 | 278.1 | 240.0 | 567.4 | +/- |

 注意：此顯示器支援 AMD FreeSync™ Premium Technology。

電氣規格

| 機型 | AW2521HF/AW2521HFL |
|-------------------|--|
| 影像輸入訊號 | HDMI 2.0*/DisplayPort 1.2，每條差動線為 600 mV，每對差動線輸入阻抗為 100 ohm |
| AC 輸入電壓 / 頻率 / 電流 | 電壓 100 VAC 至 240 VAC / 50 Hz 或 60 Hz ± 3 Hz / 1.5 A（典型） |
| 浪湧電流 | <ul style="list-style-type: none">▪ 120 V：在 0°C 時 30 A（最大值）（冷開機）▪ 240 V：在 0°C 時 60 A（最大值）（冷開機） |
| 耗電量 | <ul style="list-style-type: none">▪ 0.2 W（關閉模式）¹▪ 0.3 W（待機模式）¹▪ 20.4 W（啟動模式）¹▪ 72 W（最大值）²▪ 17.18 W (Pon)³▪ 55.52 kWh (TEC)³ |

* 不支援 HDMI 2.0 選用規格，包括消費性電子控制 (CEC)、HDMI 乙太網路通道 (HEC)、音訊回傳通道 (ARC)、3D 格式及解析度標準，以及 4K 數位劇院解析度標準。

¹ 按照 EU 2019/2021 和 EU 2019/2013 進行界定。

² 全部 USB 連接埠達到最大功率負載的最大亮度和對比設定。

³ Pon：參考 Energy Star 測試方法測得的啟動模式耗電量。

TEC：參考 Energy Star 測試方法測得的總耗電量（以 kWh 為單位）。

本文件僅供參考，並反映實驗室的效能。視您所訂購軟體、組件及週邊設備的不同，您的產品可能有不同效能，且產品也無義務更新此項資訊。

因此，客戶進行電氣公差或其它公差的相關決策時，不應依賴此項資訊。在明示或暗示情況下，保固條件都不涵蓋準確性或完整性。

實體特性

| | |
|--|---|
| 機型 | AW2521HF/AW2521HFL |
| 訊號連接線類型 | <ul style="list-style-type: none"> ▪ 數位：HDMI、19 針腳 ▪ 數位：DisplayPort、20 針腳 ▪ 通用序列匯流排：USB、9 針腳 |
| <p>注意：Dell 顯示器能夠與顯示器隨附的視訊連接線充分搭配運作。由於 Dell 無法控制市場上不同的連接線供應商，也無法控制用於製造這些連接線的材料類型、連接器和製程，因此 Dell 無法保證除了 Dell 顯示器隨附的連接線，其餘連接線是否能夠發揮視訊效能。</p> | |
| 尺寸（含支架） | |
| 高（延伸時） | 526.08 mm（20.71 英吋） |
| 高（收縮時） | 421.21 mm（16.58 英吋） |
| 寬 | 556.29 mm（21.90 英吋） |
| 深 | 251.92 mm（9.92 英吋） |
| 尺寸（不含支架） | |
| 高 | 328.24 mm（12.92 英吋） |
| 寬 | 556.29 mm（21.90 英吋） |
| 深 | 72.95 mm（2.87 英吋） |
| 支架尺寸 | |
| 高（延伸時） | 436.80 mm（17.20 英吋） |
| 高（收縮時） | 421.21 mm（16.58 英吋） |
| 寬 | 465.30 mm（18.32 英吋） |
| 深 | 251.92 mm（9.92 英吋） |
| 重量 | |
| 含包裝重量 | 11.72 kg（25.84 磅） |
| 含支架組件與連接線的重量 | 7.46 kg（16.45 磅） |
| 不含支架組件的重量（壁掛安裝或 VESA 安裝方式 - 沒有連接線） | 4.15 kg（9.15 磅） |
| 支架組件的重量 | 3.21 kg（7.08 磅） |
| 前框光澤 | 17 ± 3（僅前下邊框） |

環境特性

| | |
|-----------------|---|
| 機型 | AW2521HF/AW2521HFL |
| 相容標準 | |
| 玻璃不含砷，此外只有面板不含汞 | |
| 溫度 | |
| 運作時 | 0°C 至 40°C (32°F 至 104°F) |
| 未運作時 | <ul style="list-style-type: none">存放：-20°C 至 60°C (-4°F 至 140°F)運送：-20°C 至 60°C (-4°F 至 140°F) |
| 濕度 | |
| 運作時 | 10% 至 80% (沒有水氣凝結) |
| 未運作時 | <ul style="list-style-type: none">存放：5% 至 90% (沒有水氣凝結)運送：5% 至 90% (沒有水氣凝結) |
| 海拔高度 | |
| 運作時 | 5,000 m (16,404 ft) (最大) |
| 未運作時 | 12,192 m (40,000 ft) (最大) |
| 散熱 | <ul style="list-style-type: none">245.66 BTU/小時 (最大)81.89 BTU/小時 (典型) |

針腳定義

DisplayPort 連接器

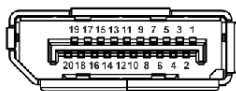

| 針腳編號 | 20 針腳訊號連接線的顯示器端 |
|------|-----------------|
| 1 | ML3 (n) |
| 2 | 接地 |
| 3 | ML3 (p) |
| 4 | ML2 (n) |
| 5 | 接地 |
| 6 | ML2 (p) |
| 7 | ML1 (n) |
| 8 | 接地 |
| 9 | ML1 (p) |
| 10 | ML0 (n) |
| 11 | 接地 |
| 12 | ML0 (p) |
| 13 | 接地 |
| 14 | 接地 |
| 15 | AUX (p) |
| 16 | 接地 |
| 17 | AUX (n) |
| 18 | 熱插拔偵測 |
| 19 | Re-PWR |
| 20 | +3.3 V DP_PWR |

HDMI 連接器

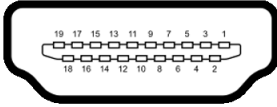

| 針腳編號 | 19 針腳訊號連接線的顯示器端 |
|------|-----------------|
| 1 | TMDS 資料 2+ |
| 2 | TMDS 資料 2 遮蔽 |
| 3 | TMDS 資料 2- |
| 4 | TMDS 資料 1+ |
| 5 | TMDS 資料 1 遮蔽 |
| 6 | TMDS 資料 1- |
| 7 | TMDS 資料 0+ |
| 8 | TMDS 資料 0 遮蔽 |
| 9 | TMDS 資料 0- |
| 10 | TMDS 時脈 + |
| 11 | TMDS 時脈遮蔽 |
| 12 | TMDS 時脈 - |
| 13 | CEC |
| 14 | 保留 (裝置上的 N.C.) |
| 15 | DDC 時脈 (SCL) |
| 16 | DDC 資料 (SDA) |
| 17 | DDC/CEC 接地 |
| 18 | +5 V 電源 |
| 19 | 熱插拔偵測 |

隨插即用相容性

您可將此顯示器安裝於任何有隨插即用相容性的系統中。本顯示器會使用顯示器資料通道 (Display Data Channel, DDC) 通訊協定，自動提供其延伸顯示器識別資料 (Extended Display Identification Data, EDID) 給系統，因此系統便能自行設定並將顯示器設定值最佳化。大多數的顯示器安裝均為自動執行，您可自行選擇不同設定。如需更多顯示器設定的相關資訊，請參閱[操作顯示器](#)。

通用序列匯流排 (USB) 介面

此部分提供有關您顯示器上可用的 USB 連接埠資訊。

 **注意：**本顯示器相容超高速 USB 3.0。

| 傳輸速度 | 資料速度 | 耗電量* |
|------|----------|-------------------|
| 超高速 | 5 Gbps | 4.5 W (每個連接埠的最大值) |
| 高速 | 480 Mbps | 4.5 W (每個連接埠的最大值) |
| 全速 | 12 Mbps | 4.5 W (每個連接埠的最大值) |

* USB 下載埠 (帶有  電池圖示) 在電池充電版本設備或一般 USB 裝置上，電流高達 2 A。

USB 上載連接器

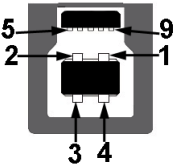

| 針腳編號 | 9 針腳連接器端 |
|------|----------|
| 1 | VCC |
| 2 | D- |
| 3 | D+ |
| 4 | 接地 |
| 5 | SSTX- |
| 6 | SSTX+ |
| 7 | 接地 |
| 8 | SSRX- |
| 9 | SSRX+ |

USB 下載連接器



| 針腳編號 | 9 針腳連接器端 |
|------|----------|
| 1 | VCC |
| 2 | D- |
| 3 | D+ |
| 4 | 接地 |
| 5 | SSRX- |
| 6 | SSRX+ |
| 7 | 接地 |
| 8 | SSTX- |
| 9 | SSTX+ |

USB 連接埠

- 1 個上載埠 - 背面
- 2 個下載埠 - 背面
- 2 個下載埠 - 底部

充電連接埠 - 帶有  圖示的連接埠；裝置為 BC1.2 規格時，支援 2 A 快速充電功能。

 **注意：**USB 3.0 功能需要一台 USB 3.0 相容的電腦。

 **注意：**顯示器的 USB 連接埠僅可在顯示器開啓或於待機模式中運作。若您關閉顯示器然後再開啓，連接的周邊設備需要數秒鐘才能恢復正常功能。

液晶顯示器品質與像素政策

在液晶顯示器生產過程中，某個或者多個像素有時會保持不變狀態，這些像素很難發現，而且不會影響顯示器品質或者功能。有關 Dell 顯示器品質與像素政策的詳情，如需更多資訊，請參閱 www.dell.com/support/monitors。

維護指南

清潔您的顯示器

△ **小心：**請於清潔顯示器之前，詳閱並依照[安全資訊](#)中的說明，以清潔顯示器。

⚠ **警告：**清潔顯示器之前，請先將顯示器電源線從電源插座上拔除。

請依照下列指示拆開包裝、清潔或拿取顯示器：

- 如欲清潔抗靜電螢幕，請用清水將一塊柔軟乾淨的布稍微沾濕後進行擦拭。若有可能，請使用特殊的螢幕清潔布或適用於抗靜電塗層的清潔劑清潔螢幕。請勿使用含苯、稀釋劑、阿摩尼亞或有腐蝕作用的清潔劑或壓縮空氣進行清潔。
- 請使用稍微沾濕的溫熱軟布清潔顯示器。請避免使用任何類型的清潔劑，因為某些清潔劑會在顯示器上留下一層乳狀薄膜。
- 若您將顯示器拆封時發現白色粉末，請用布擦拭。
- 請小心搬運顯示器，深色的顯示器較淺色的顯示器更容易因刮傷而產生白色刮痕。
- 為維持顯示器的最佳影像品質，請使用具有動態變化的螢幕保護程式，並於未使用時將顯示器關機。

設定顯示器

安裝支架

 **注意：** 支架並非原廠安裝。

 **注意：** 下列說明僅適用於顯示器隨附的支架。如果安裝從其它任何來源購買的支架，請按照運同支架提供的安裝說明進行。

 **小心：** 下列步驟對於保護曲面螢幕相當重要。請按照下列說明完成安裝。

1. 從包裝襯墊中取出可調式支架和底座。

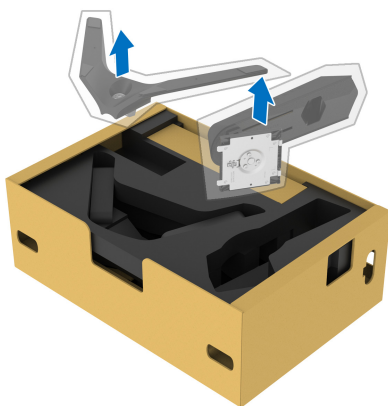

2. 將可調式支架對準底座並放置於底座上。
3. 開啓底座底部的螺絲握柄並且順時針轉動，將支架組件固定。
4. 關閉螺絲握柄。



5. 開啓顯示器的防護蓋，觸及顯示器的 VESA 槽。

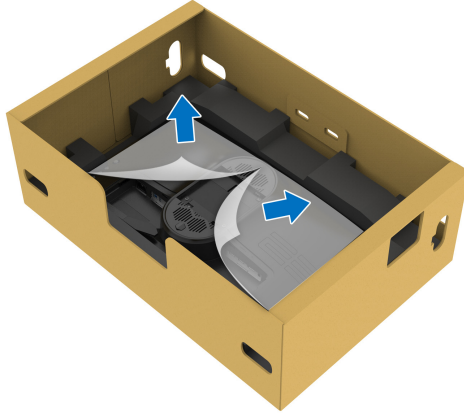

△ 小心：將支架組件連接到顯示器時，請勿將可調式支架直接放在顯示器背面板上。這麼做可能會由於未對準而損壞支架上的彈簧針。

6. 將可調式支架上的扣件小心插入顯示器後蓋上的槽中，然後放下支架組件卡入定位。

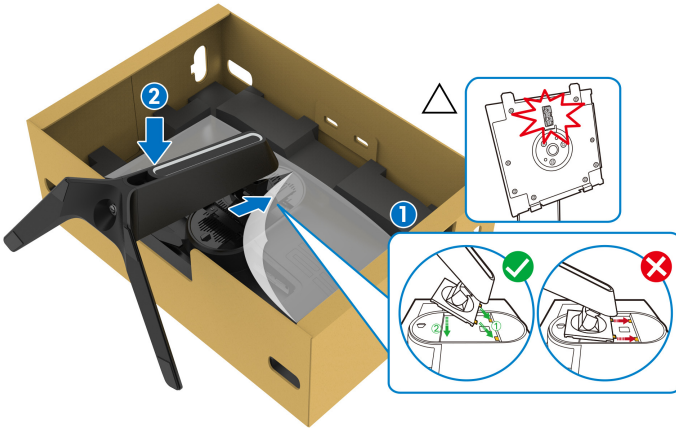

7. 將電源線穿過支架上的連接線整理槽，並穿過顯示器後方的連接線整理夾。
8. 將電源線連接到顯示器。

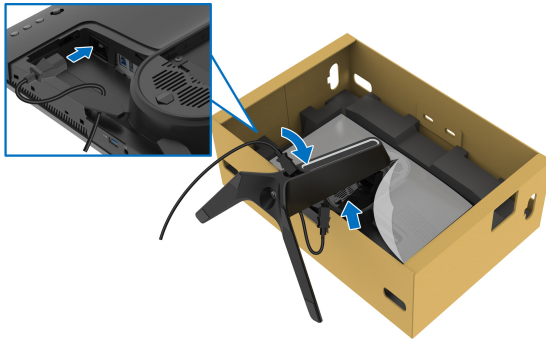

9. 穿過支架的連接線整理槽佈設所需的連接線，例如 USB 上載連接線、USB 下載連接線（選配，不包括連接線）、HDMI 連接線和 DisplayPort 連接線。
10. 將所需的連接線連接到顯示器。

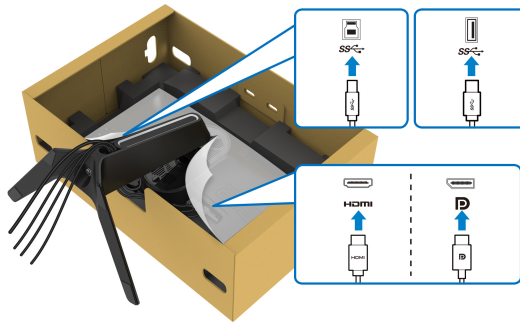

- 注意：Dell 顯示器能夠透過 Dell 內附提供的連接線達到最佳效果。Dell 不保證使用非 Dell 連接線時能夠正常呈現視訊品質和效能。
- 注意：將連接線佈設整齊，以便在裝上 I/O 外蓋之前能整齊收納連接線。
- 小心：請勿將電源線插入牆面插座或開啓顯示器電源，除非說明指示已告知。

11. 握住可調式支架，並小心地抬起顯示器，然後將顯示器放在平坦的表面上。



△ 小心：抬起顯示器時，牢牢握住可調式支架，以免造成意外損壞。

12. 拿開顯示器的防護蓋。

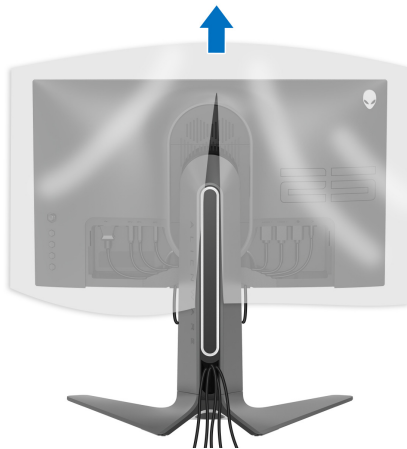

13. 將 I/O 外蓋上的扣件滑入顯示器後蓋上的插槽，直至卡入定位為止。

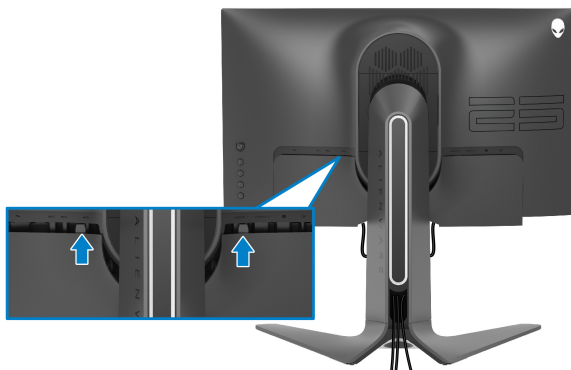

注意：確定所有連接線均穿過可調式支架上的 I/O 外蓋和連接線整理槽。

連接電腦

警告：在您開始執行此小節的任何程序之前，請先仔細閱讀並遵守[安全資訊](#)。

注意：請勿將全部的連接線同時連接到電腦。

注意：影像僅用於說明。電腦的外觀可能會有所不同。

將您的顯示器連接至電腦：

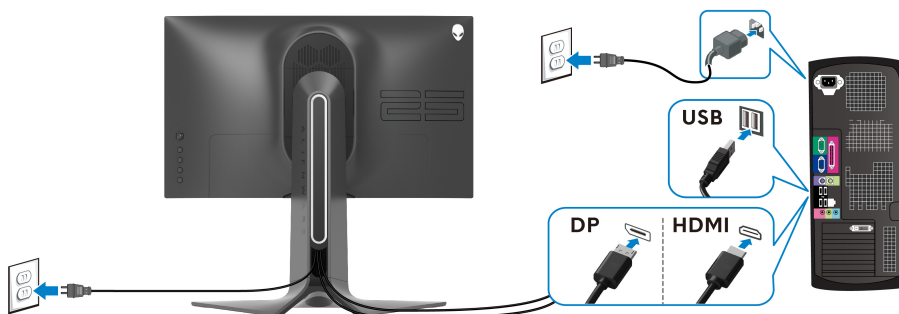

1. 將 DisplayPort 連接線或 HDMI 連接線的另一端連接到電腦。
2. 將 USB 3.0 上載連接線的另一端連接到電腦的適當 USB 3.0 連接埠。
3. 將 USB 3.0 周邊設備連接至顯示器的 USB 3.0 下載埠。
4. 將電腦與顯示器的電源線插入牆面的電源插座。
5. 打開顯示器與電腦。

若您的顯示器有顯示影像，便表示安裝完成。若顯示器沒有顯示影像，請參閱[常見問題](#)。

移除顯示器支架

 **注意：**為避免移除支架時刮傷顯示器，請確認將顯示器放置於乾淨柔軟的表面上。

 **注意：**下列說明適用於安裝顯示器隨附的支架。如果安裝從其它任何來源購買的支架，請按照連同支架提供的安裝說明進行。

移除支架：

1. 關閉顯示器。
2. 從電腦上拔除連接線。
3. 將顯示器放在軟布或軟墊上。
4. 小心地滑動 I/O 外蓋，並且從顯示器取下。



5. 拔除顯示器的連接線，並將連接線滑出可調式支架的連接線整理槽。

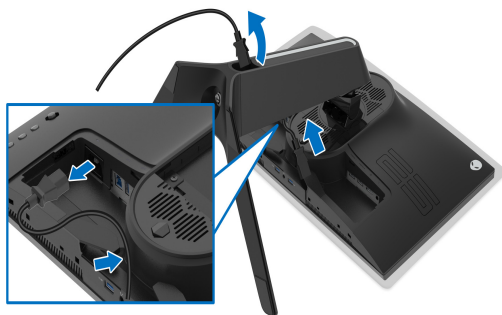

6. 按住支架移除按鈕。

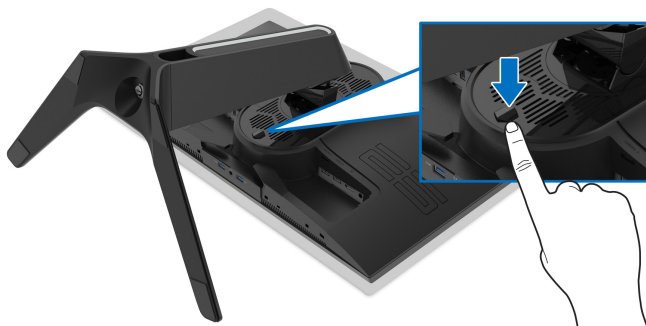

7. 將支架提起，自顯示器移除。



VESA 壁掛式組件（選配）

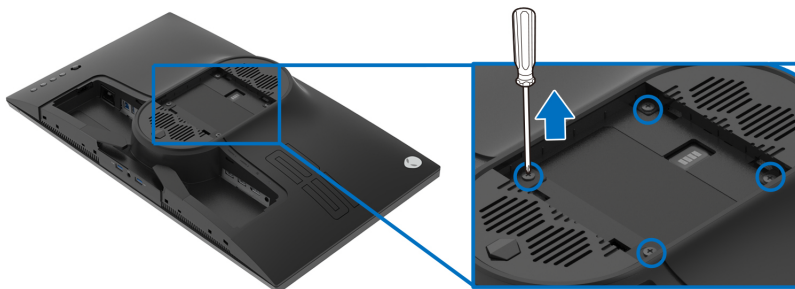

（螺絲尺寸：M4 x 10 mm）

請參考 VESA 相容壁掛安裝套件隨附的說明。

1. 將螢幕面板置於穩固平坦鋪有軟布或墊子的表面上。
2. 取下顯示器支架。（請參閱[移除顯示器支架](#)。）
3. 使用十字螺絲起子取下四顆鎖住塑膠外蓋的螺絲。
4. 將壁掛安裝套件中的安裝托架連接至顯示器。
5. 將顯示器安裝於牆面。如需詳細資訊，請參閱壁掛安裝套件隨附的說明文件。

 **注意：**僅限使用符合 **UL Listed** 的壁掛式托架，最小重量或負載能力為 **16.60 公斤**。

操作顯示器

開啓顯示器電源

按下電源按鈕以開啓顯示器。



使用搖桿控制

使用顯示器後方的搖桿控制進行 OSD 調整。

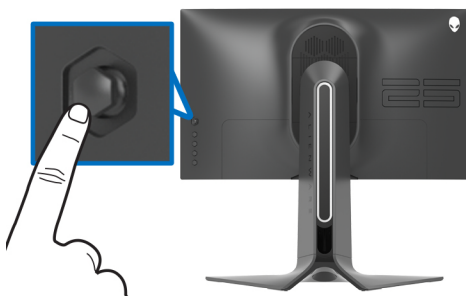

1. 按下搖桿按鈕啓動 OSD 主功能表。
2. 移動搖桿的上 / 下 / 左 / 右可切換不同的選項。
3. 再次按下搖桿按鈕可確認設定並結束。

搖桿

說明

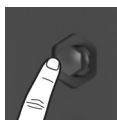

- 當 OSD 功能表開啓時，按下按鈕可確認選取或儲存設定。
- 當 OSD 功能表關閉時，按下按鈕可啓動 OSD 主功能表。請參閱[存取功能表系統](#)。

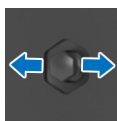

- 用於 2 向（右和左）方向瀏覽。
- 向右移動可進入子功能表。
- 向左移動可離開子功能表。
- 增加（右）或減少（左）所選功能表項目的參數。

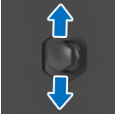

- 用於 2 向（上和下）方向瀏覽。
- 切換不同的功能表項目。
- 增加（上）或減少（下）所選功能表項目的參數。

使用後面板控制按鈕

使用顯示器後方的控制按鈕可存取 OSD 功能表和快捷鍵。

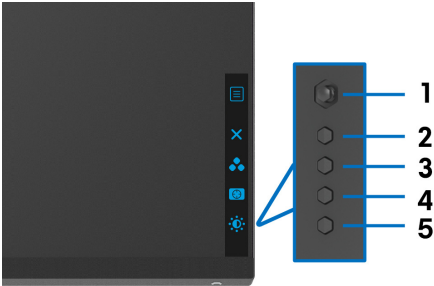

下表說明後面板按鈕的功用：

| 後面板按鈕 | 說明 |
|---|---|
| 1  功能表 | 啓動 OSD 主功能表。請參閱 存取功能表系統 。 |
| 2  離開 | 離開 OSD 主功能表。 |
| 3  快捷鍵 / Preset Modes (預設模式) | 從預設清單中指定所需的色彩模式。 |
| 4  快捷鍵 / Dark Stabilizer (暗處穩定器) | 直接存取 Dark Stabilizer （暗處穩定器）調整滑動桿。 |
| 5  快捷鍵 / Brightness/ Contrast (亮度 / 對比) | 直接存取 Brightness/Contrast （亮度 / 對比）調整滑動桿。 |

您按下任何這些按鈕（不包括搖桿按鈕）時，OSD 狀態列會出現，通知部份 OSD 功能的目前設定。

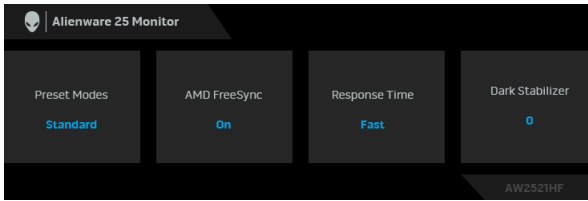

使用畫面顯示項目 (OSD) 功能表

存取功能表系統

圖示

功能表與
子功能表

說明



Game (遊戲) 使用此功能表個人化您的視覺遊戲體驗。

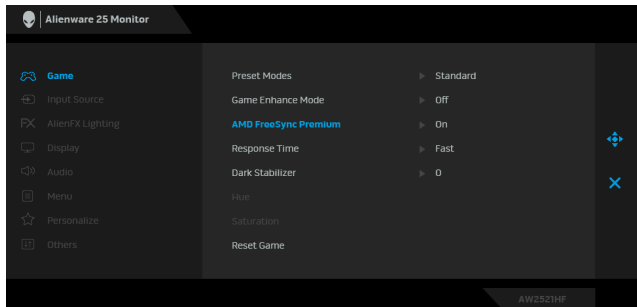

Preset Modes (預設模式) 可讓您從預設色彩模式清單中選擇色彩模式。

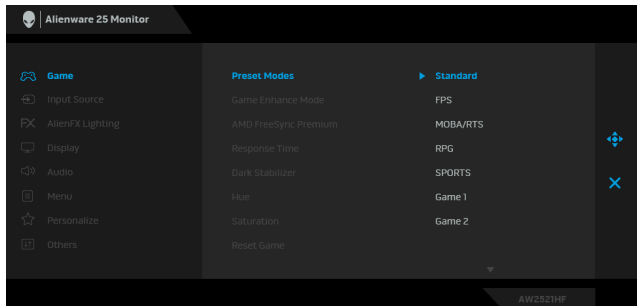

- **Standard (標準)**：載入顯示器的預設色彩設定。此為預設模式。
- **FPS**：載入最適合第一人稱射擊 (FPS) 遊戲的色彩設定。

Preset Modes
(預設模式)

- **MOBA/RTS**：載入最適合多人線上戰鬥競技場 (MOBA) 和即時戰略 (RTS) 遊戲的色彩設定。
- **RPG**：載入最適合角色扮演遊戲 (RPG) 的色彩設定。
- **SPORTS (競速)**：載入最適合競速遊戲的色彩設定。
- **Game 1 (遊戲 1) /Game 2 (遊戲 2) /Game 3 (遊戲 3)**：可任您自訂色彩調整，符合您的遊戲需求。
- **ComfortView**：降低螢幕發出的藍光量，讓眼睛在觀看時更舒適。

警告：顯示器發出的藍光可能會造成長期影響使人體受到傷害，包括數位視覺疲勞、眼睛疲勞與眼睛傷害。長時間使用顯示器也可能造成例如頸部、手臂、背部與肩部等身體疼痛。

若要降低由於長時間使用顯示器所造成的眼睛疲勞和頸部 / 手臂 / 背部 / 肩部疼痛，建議您：

1. 將螢幕放置於距離眼睛 20 英吋至 28 英吋（50 至 70 公分）之處。
 2. 長時間觀看顯示器後，請經常眨眼或用水保持眼睛濕潤。
 3. 每觀看兩小時固定休息 20 分鐘。
 4. 在休息時不觀看螢幕，並且注視至少距離 20 英呎遠的物體至少 20 秒。
 5. 在休息期間做伸展運動，以舒緩頸部、手臂、背部與肩部的壓力。
- **Warm (暖色)**：呈現較低色溫的色彩。使用紅色 / 黃色色調，螢幕顏色偏暖色。
 - **Cool (冷色)**：呈現較高色溫的色彩。使用藍色色調，螢幕顏色偏冷色。
 - **Custom Color (自訂色彩)**：可供您手動調整色彩設定。移動搖桿調整 **Gain (增益)**、**Offset (偏移)**、**Hue (色調)** 和 **Saturation (飽和度)** 值，並建立您自己的預設色彩模式。
-

Game Enhance Mode (遊戲強化模式) 此功能提供三種可用功能，能強化您的遊戲體驗。

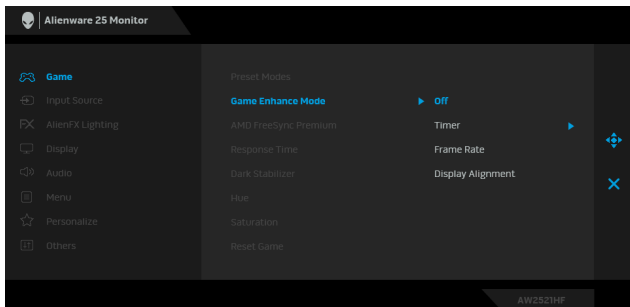

- **Off (關閉)**

選擇可停用在 **Game Enhance Mode (遊戲強化模式)** 的下功能。

- **Timer (計時器)**

可讓您停用或啓用在畫面左上角的計時器。計時器會顯示遊戲開始後已遊玩的時間。選取時間間隔清單中的選項可供您注意剩餘時間。

- **Frame Rate (畫面播放速率)**

選擇 **On (開啓)**，可在您的遊玩期間顯示目前的每秒畫面播放速率。速率愈高，表示動作愈順暢。

- **Display Alignment (顯示對齊)**

啓動功能，確認影片內容在多部顯示器上正確對齊。

AMD FreeSync Premium 您選擇 **On (開啓)** 時，顯示器會以盡可能最高的畫面播放速度播放以消除輸入延遲和畫面不完整，藉以提供更流暢的遊戲體驗。

Response Time (反應時間) 可讓您將 **Response Time (反應時間)** 設定為 **Fast (快速)**、**Super Fast (超級快速)** 或 **Extreme (極速)**。

Dark Stabilizer (暗處穩定器) 此功能可提升遊戲暗處場景的可見度。值愈高（位於 0 至 3 之間）表示顯示影像的暗處可見度愈好。

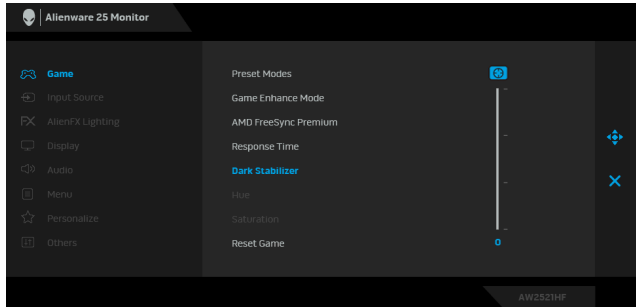

Hue (色調) 此功能可轉變視訊影像的色彩為綠色或紫色。此功能可用以調整所需的膚色調色彩。

使用搖桿可調整 0 至 100 之間的色調。

向上移動搖桿可增加視訊影像的綠色陰影。

向下移動搖桿可增加視訊影像的紫色陰影。

注意：Hue (色調) 調整只能在選取 **FPS**、**MOBA/RTS**、**SPORTS (競速)** 或 **RPG** 預設模式時使用。

Saturation (飽和度) 此功能可調整視訊影像的色彩飽和度。

使用搖桿可調整 0 至 100 之間的飽和度。

向上移動搖桿可增加視訊影像的彩色外觀。

向下移動搖桿可增加視訊影像的黑白外觀。

注意：Saturation (飽和度) 調整只能在選取 **FPS**、**MOBA/RTS**、**SPORTS (競速)** 或 **RPG** 預設模式時使用。

Reset Game (重設遊戲) 將 **Game (遊戲)** 功能表下的全部設定重設為原廠預設值。



Input Source (輸入來源)

使用 **Input Source** (輸入來源) 功能表可選擇連接顯示器的不同視訊訊號。

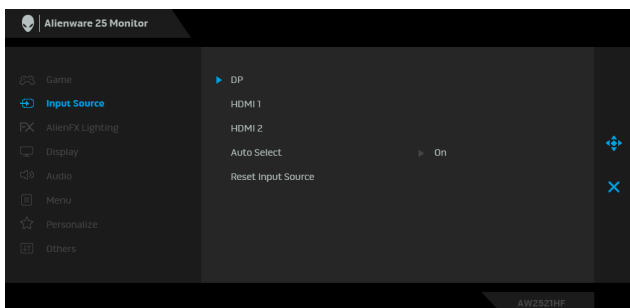

DP

使用 DisplayPort (DP) 連接器時，請選擇 **DP** 輸入。按下搖桿按鈕可確認選擇。

HDMI 1

使用 HDMI 連接器時，請選擇 **HDMI 1** 或 **HDMI 2** 輸入。按下搖桿按鈕可確認選擇。

HDMI 2

Auto Select (自動選擇)

開啓此功能可使顯示器自動掃描可用的輸入來源。按下搖桿按鈕可確認選擇。

Reset Input Source (重設 輸入來源)

將 **Input Source** (輸入來源) 功能表下的全部設定重設為原廠預設值。



AlienFX Lighting (AlienFX 燈光)

此功能表可用來調整電源按鈕、Alienware 標誌和支架燈條的 LED 燈設定。

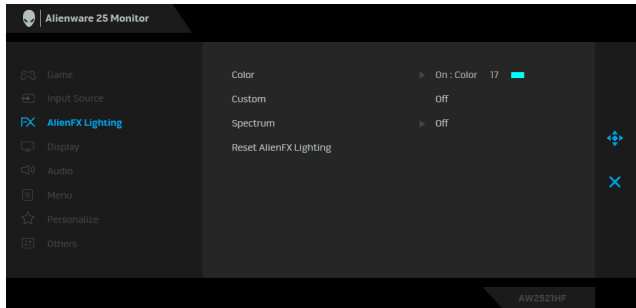

Color (色彩) 若要指定 LED 燈光顏色，請選擇 **On (開啓)** 並移動搖桿將 **Custom Color (自訂色彩)** 選項反白顯示。

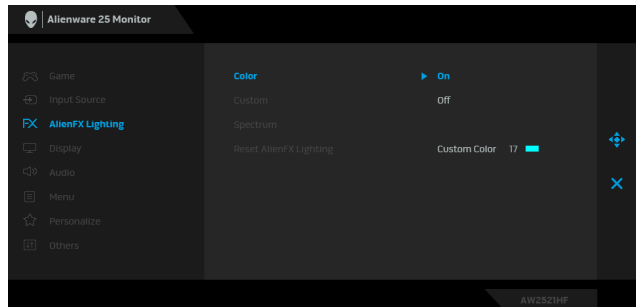

然後即可向上或向下移動搖桿，從 20 個可用色彩的清單中選取顏色。

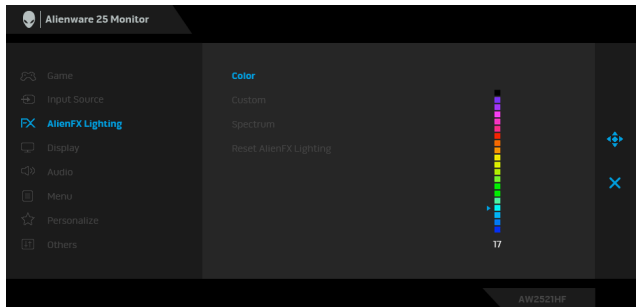

下表列出 20 個 LED 顏色的顏色編號和 RGB 代碼。

| 編號 | R | G | B |
|----|-----|-----|-----|
| 1 | 0 | 0 | 0 |
| 2 | 63 | 0 | 255 |
| 3 | 100 | 0 | 240 |
| 4 | 255 | 0 | 255 |
| 5 | 239 | 12 | 175 |
| 6 | 255 | 0 | 89 |
| 7 | 255 | 0 | 0 |
| 8 | 255 | 45 | 0 |
| 9 | 255 | 75 | 0 |
| 10 | 255 | 120 | 0 |
| 11 | 204 | 255 | 0 |
| 12 | 127 | 255 | 0 |
| 13 | 76 | 255 | 0 |
| 14 | 0 | 255 | 0 |
| 15 | 0 | 255 | 25 |
| 16 | 0 | 255 | 63 |
| 17 | 0 | 240 | 240 |
| 18 | 0 | 63 | 255 |
| 19 | 0 | 25 | 255 |
| 20 | 0 | 0 | 255 |

若要關閉 AlienFX 燈光，請選擇 **Off**（關閉）。

注意：只有在停用 **Spectrum**（頻譜）時，才能使用這些功能。

Custom
(自訂)

這是唯讀功能表。您使用 **Color**（色彩）或 / 和 **Spectrum**（頻譜）進行 LED 燈光調整時，此功能表狀態會顯示 **Off**（關閉）；您透過 AlienFX 應用程式進行 LED 燈光調整時，狀態會變更為 **On**（開啓）。

Spectrum (頻譜)

您選擇 **On (開啓)** 時，LED 燈光會亮起，並依照下列色彩頻譜的順序變更顏色：紅色、橘色、黃色、綠色、藍色、青色與紫色。

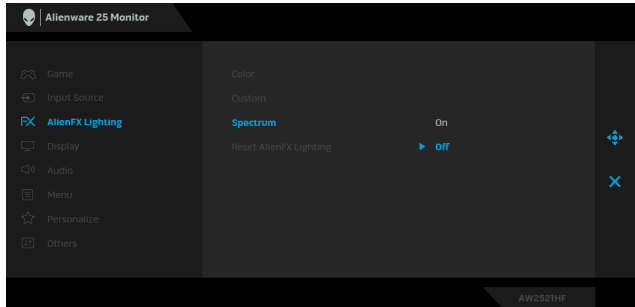

Reset AlienFX Lighting (重設 AlienFX 燈光)

將 **AlienFX Lighting (AlienFX 燈光)** 功能表下的全部設定重設為原廠預設值。



Display (顯示)

使用 **Display (顯示)** 可調整影像。

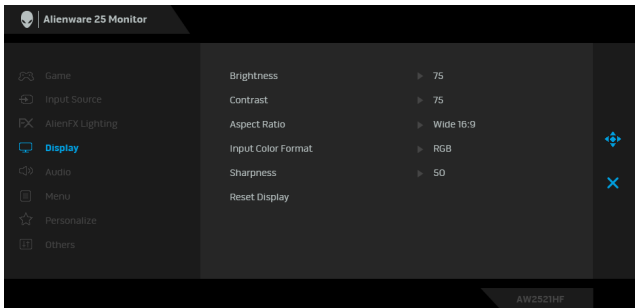

Brightness (亮度)

Brightness (亮度) 功能可調整背光的亮度。

向上移動搖桿可增加亮度，向下移動搖桿可減少亮度（最小值 0 / 最大值 100）。

Contrast (對比)

請先調整 **Brightness (亮度)**，如需進階調整，接著再調整 **Contrast (對比)**。

向上移動搖桿可增加對比度，向下移動搖桿可減少對比度（最小值 0 / 最大值 100）。

Contrast (對比) 功能可用以調整顯示器畫面上的明暗度。

Aspect Ratio (縱橫比)

調整影像比例為 **Wide 16:9 (寬螢幕 16:9)**、**Auto Resize (自動調整)**、**4:3** 或 **1:1**。

Input Color Format (輸入色彩格式) 允許將視訊輸入模式設為：
RGB：如果顯示器使用 DP 或 HDMI 連接線連接至電腦（或媒體播放器），請選取此選項。
YPbPr：如果媒體播放器僅支援 YPbPr 輸出，請選取此選項。

Sharpness (銳利度) 此功能可使影像看起來更銳利或更柔和。移動搖桿可調整 0 至 100 之間的銳利度。

Reset Display (重設顯示) 將 **Display (顯示)** 功能表下的全部設定重設為原廠預設值。



Audio (音訊)

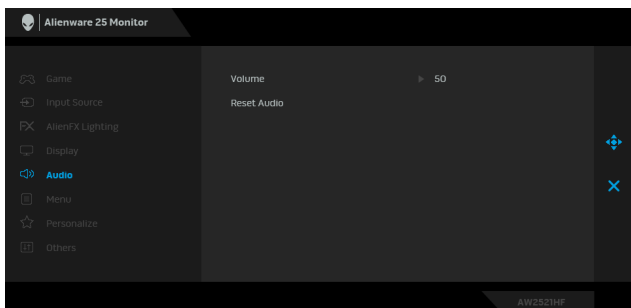

Volume (音量) 可讓您設定耳機輸出的音量。
使用搖桿可調整 0 至 100 之間的音量。

Reset Audio (重設音訊) 將 **Audio (音訊)** 功能表下的全部設定重設為原廠預設值。



Menu (功能表)

選擇此選項可調整 OSD 設定，如 OSD 語言、功能表停留於螢幕上的時間等。

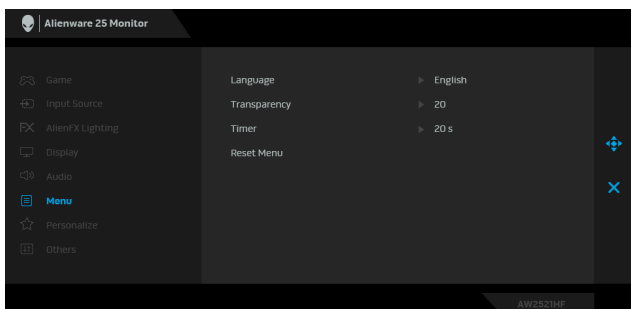

Language (語言) 設定 OSD 顯示螢幕上的八種語言之一（英文、西班牙文、法文、德文、巴西葡萄牙文、俄文、簡體中文或日文）。

| | |
|---------------------------|--|
| Transparency (透明度) | 選擇此選項可向上或向上移動搖桿變更功能表透明度（最小值 0/ 最大值 100）。 |
| Timer (計時器) | 設定您移動搖桿或按下按鈕後 OSD 保持顯示的時間長度。移動搖桿能夠以 1 秒為增減單位調整滑動桿（5 至 60 秒）。 |
| Reset Menu (重設功能表) | 將 Menu (功能表) 功能表下的全部設定重設為原廠預設值。 |



Personalize (個人化)

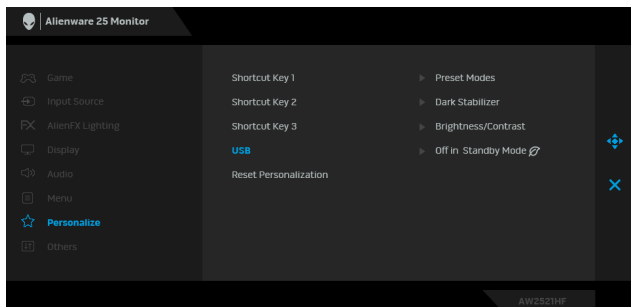

| | |
|-------------------------------|--|
| Shortcut Key 1 (快捷鍵 1) | 可讓您選擇 Preset Modes (預設模式) 、 Game Enhance Mode (遊戲強化模式) 、 AMD FreeSync Premium 、 Dark Stabilizer (暗處穩定器) 、 Brightness/Contrast (亮度 / 對比) 、 Input Source (輸入來源) 、 Aspect Ratio (縱橫比) 或 Volume (音量) ，並設定為快捷鍵。 |
| Shortcut Key 2 (快捷鍵 2) | |
| Shortcut Key 3 (快捷鍵 3) | |

USB 可讓您啟用或停用顯示器待機模式期間的 USB 功能。

注意：只有在拔除 USB 上載連接線時，才能在待機模式下啟用 / 停用 USB。此選項在插入 USB 上載連接線時將無法選取。

| | |
|--------------------------------------|---|
| Reset Personalization (重設個人化) | 將 Personalize (個人化) 功能表下的全部設定重設為原廠預設值。 |
|--------------------------------------|---|



Others (其它)

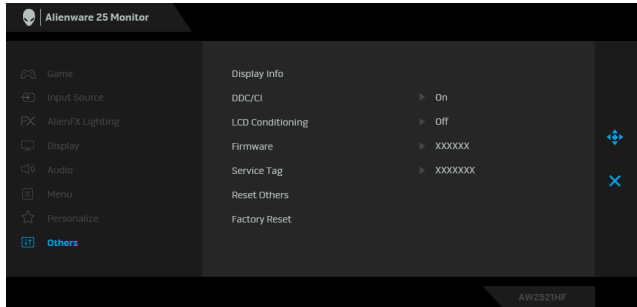

Display Info (顯示資訊)

顯示本顯示器的所有設定值。

DDC/CI

DDC/CI (顯示資料通道 / 命令介面) 可藉由您電腦上的軟體來調整顯示器的參數 (亮度、色彩平衡等)。

選擇 **Off** (關閉) 即可停用此功能。

啓用此功能可強化使用者體驗，並最佳化顯示器的使用效能。

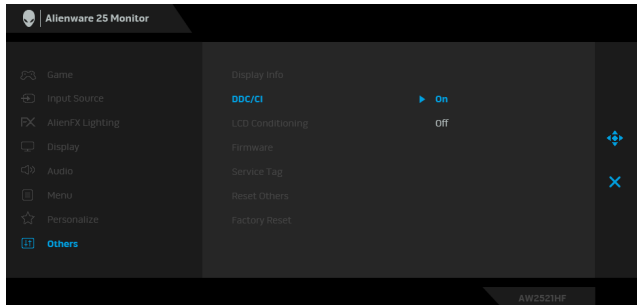

LCD Conditioning (LCD 調節)

可協助降低少部分影像殘留的情形。根據影像殘留的程度而定，程式可能需要一些時間來執行。選擇 **On** (開啓) 即可啓用此功能。

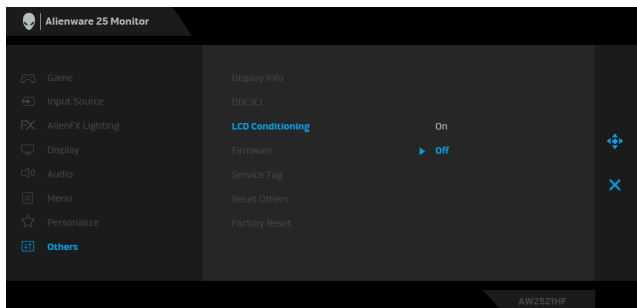

| | |
|--------------------------------|--|
| Firmware (韌體) | 顯示顯示器的韌體版本。 |
| Service Tag (服務標籤) | 顯示顯示器的服務標籤。您求助電話支援、檢查保固狀態、在 Dell 的網站更新驅動程式等等時，需要此字串。 |
| Reset Others (重設其它) | 將 Others (其它) 功能表下的全部設定重設為原廠預設值。 |
| Factory Reset (原廠重設) | 重設所有 OSD 設定為原廠預設值。 |

OSD 警告訊息

當顯示器不支援特定的解析度模式時，您將會看到下列訊息：

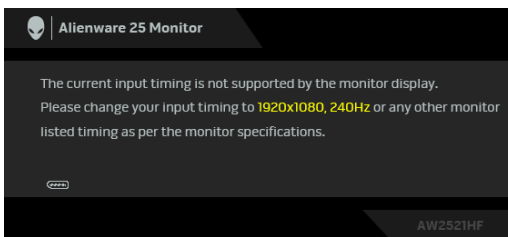

 **注意：**訊息可能依連線輸入訊號而略微不同。

這表示顯示器無法與從電腦所接收到的訊號進行同步化。請參閱[顯示器規格](#)部分，取得此顯示器所支援的水平與垂直掃描頻率範圍。建議模式為 1920 x 1080。

在 **DDC/CI** 功能停用前您將看到下列訊息：

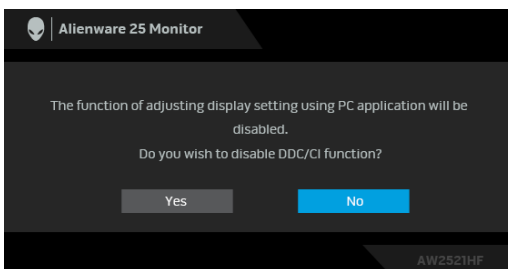

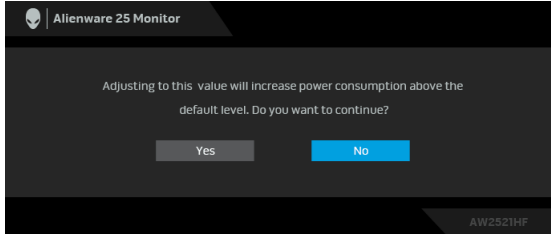

第一次調整 **Brightness**（亮度）時，會出現下列訊息：

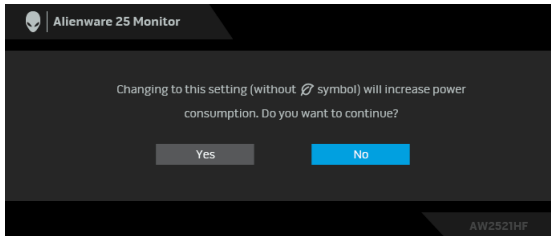

 **注意：**如果選擇 **Yes**（是），則下次變更 **Brightness**（亮度）設定時將不會出現該訊息。

第一次將 **USB** 設定為 **On in Standby Mode**（待機模式時開啓）時，將出現下列訊息：



 **注意：**如果選擇 **Yes**（是），則下次變更 **USB** 設定時將不會出現該訊息。

顯示器進入待機模式時，將出現下列訊息：

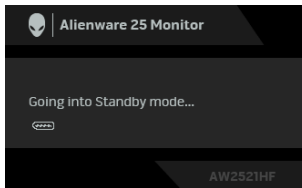

請啓動電腦並喚醒顯示器存取**使用畫面顯示項目 (OSD) 功能表**。

 **注意：**訊息可能依連線輸入訊號而略微不同。

如果您按下電源按鈕以外的任何按鈕，根據所選擇的輸入不同，將會出現下列訊息：

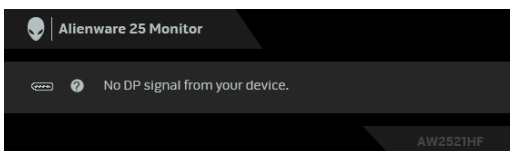

 **注意：**訊息可能依連線輸入訊號而略微不同。

如果選擇 HDMI 或 DP 輸入，而且對應的連接線尚未連接，則會出現以下所示的浮動對話方塊。

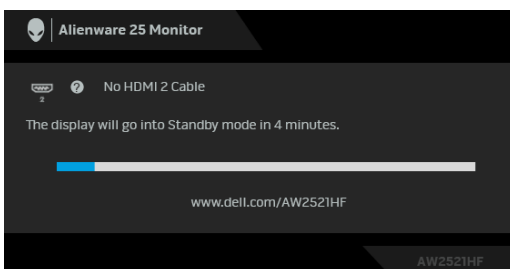

 **注意：**訊息可能依連線輸入訊號而略微不同。

選取 **Factory Reset**（原廠重設）時，會出現下列訊息：

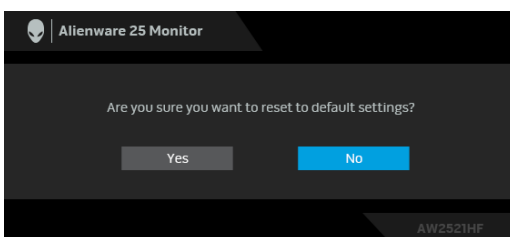

請參閱[疑難排解](#)以取得更多資訊。

鎖定後面板控制按鈕

您可以鎖定後面板控制按鈕，以限制 OSD 功能表和 / 或電源按鈕的使用。

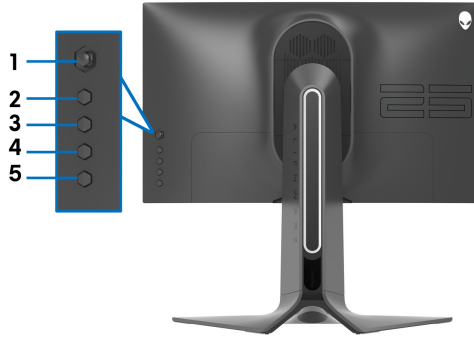

若要鎖定按鈕：

1. 按住**按鈕 5** 四秒，畫面隨即出現功能表。
2. 選擇下列其中一個選項：
 - **Menu Buttons (功能表按鈕)**：選擇此選項將鎖定電源按鈕以外的全部 OSD 功能表按鈕。
 - **Power Button (電源按鈕)**：選擇此選項將僅鎖定電源按鈕。
 - **Menu + Power Buttons (功能表 + 電源按鈕)**：選擇此選項將鎖定後面板控制的全部按鈕。

若要將按鈕解鎖，請按住**按鈕 5** 四秒，直到畫面出現功能表。選擇**解鎖圖示**



將按鈕解鎖。

設定最大解析度

為顯示器設定最大解析度：

在 Windows 7、Windows 8 和 Windows 8.1 系統中：

1. 僅適用於 Windows 8 和 Windows 8.1，選取桌面動態磚以切換至傳統桌面。
2. 在桌面上按一下右鍵，然後選擇**螢幕解析度**。
3. 按一下螢幕解析度的下拉式清單，選取 **1920 x 1080**。
4. 按一下**確定**。

在 Windows 10 系統中：

1. 在桌面上按一下右鍵，然後選擇**顯示設定**。
2. 按一下**進階顯示設定**。
3. 按一下**解析度**的下拉式清單，選取 **1920 x 1080**。
4. 按一下**套用**。

若您沒有看到 1920 x 1080 選項，您可能必須更新顯示卡驅動程式。請依照您電腦的狀況，完成下列其中一項程序：

若您有 Dell 桌上型或筆記型電腦：

- 請上網至 www.dell.com/support，輸入您的服務標籤，然後下載最新的顯示卡驅動程式。

若您使用的是非 Dell 電腦（筆記型或桌上型電腦）：

- 請至您電腦的支援網站下載最新的顯示卡驅動程式。
- 請至您顯示卡的網站下載最新的顯示卡驅動程式。

使用傾斜、旋轉和垂直展開功能

 注意：下列說明適用於安裝顯示器隨附的支架。如果安裝從其它任何來源購買的支架，請按照連同支架提供的安裝說明進行。

傾斜和旋轉展開

支架連接到顯示器上時，您可以傾斜與旋轉顯示器，以找出最舒適的觀賞角度。

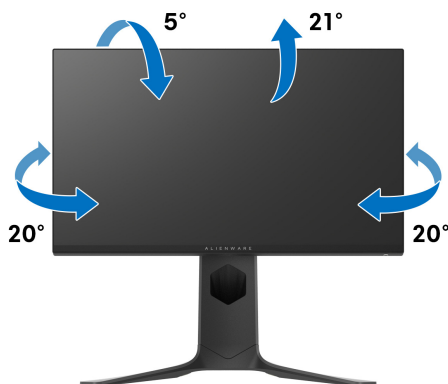

 注意：支架並非原廠安裝。

垂直展開

 注意：支架的垂直展開高度最大為 130 mm。下圖說明如何垂直展開支架。

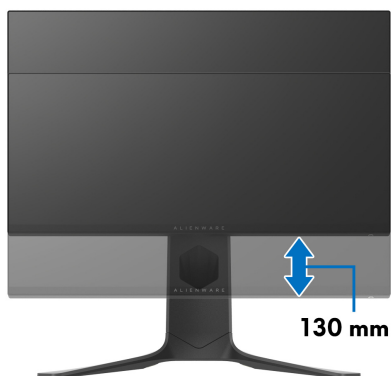

旋轉顯示器

在您旋轉顯示器之前，您的顯示器應完全垂直伸展（垂直展開）並完全上傾以避免撞擊顯示器的底邊。



順時針旋轉



逆時針旋轉

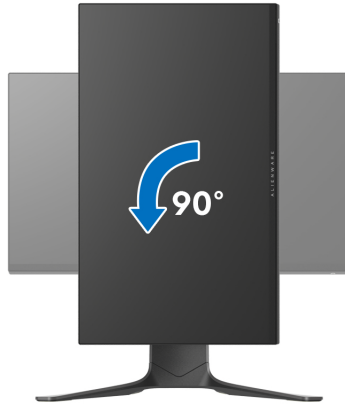

- 注意：欲在您的 Dell 電腦上使用顯示旋轉功能（橫向與直向檢視），您需要更新顯示卡驅動程式（顯示器未隨附）。欲下載顯示卡驅動程式，請至 www.dell.com/support 並在下載區的視訊驅動程式找到最新的驅動程式更新。
- 注意：在直向檢視模式中，使用圖形密集的應用程式時效能可能會降低（3D 遊戲等）。

調整您系統的旋轉顯示設定

在旋轉您的顯示器之後，您必須完成下方程序以調整您系統的旋轉顯示設定。

- 注意：若您使用的是非 Dell 電腦，您必須至顯示卡驅動程式網站或您電腦製造商網站取得有關旋轉作業系統的資訊。

欲調整旋轉顯示設定：

1. 在桌面上按一下右鍵，然後按一下內容。
 2. 在設定分頁上，按一下進階。
 3. 若您使用 ATI 顯示卡，請選擇**旋轉**選項並設定偏好的旋轉方式。
 4. 若您使用 NVIDIA® 顯示卡，請點選 **NVIDIA** 選項，並於左手列選擇 **NVRotate**，接著選擇偏好的旋轉方式。
 5. 若您使用 Intel® 顯示卡，請選擇 **Intel** 圖形選項，請點選**圖形屬性**，選擇**旋轉**選項，接著設定偏好的旋轉方式。
- 注意：若您未見旋轉選項或功能異常，請至 www.dell.com/support 並下載您顯示卡的最新驅動程式。

使用 AlienFX 應用程式

透過 AWCC (Alienware Command Center) 中的 AlienFX，您可以對於 Alienware 顯示器的多個不同區域設定 LED 燈光效果。

 **注意：**如果您使用 **Alienware Gaming** 桌上型或筆記型電腦，可直接存取 **AWCC** 控制燈光。

 **注意：**如需詳細資訊，請參閱 **Alienware Command Center** 線上說明。

先決條件

在非 Alienware 系統上安裝 AWCC 之前：

- 確定電腦的作業系統是 Windows 10 R3 或以上版本。
- 確定網際網路連線正常運作。
- 確定隨附的 USB 連接線連接到 Alienware 顯示器和電腦。

透過 Windows Update 安裝 AWCC

1. 下載並自動安裝 AWCC 應用程式。安裝需要數分鐘即可完成。
2. 瀏覽到程式資料夾，確定安裝成功。或者，您也可以**在開始功能表**中找到 AWCC 應用程式。
3. 啓動 AWCC 並執行下列步驟，下載其它軟體元件：
 - 在**設定**視窗中，按一下 **Windows Update**，然後按一下**檢查更新**以檢查 Alienware 驅動程式更新進度。
 - 如果電腦中的驅動程式更新未回應，請從 Dell Support 網站安裝 AWCC。

從 Dell Support 網站安裝 AWCC

1. 在 www.dell.com/support/drivers 的查詢欄位輸入 AW2521HF 或 AW2521HFL，並下載下列項目的最新版：
 - Alienware Command Center 應用程式
 - Alienware Gaming Monitor Control Center 驅動程式
2. 導航至保存安裝檔案的資料夾內。
3. 按兩下安裝檔案，並按照畫面指示完成安裝。

瀏覽 AlienFX 視窗

藉由 Alienware Command Center，AlienFX 可供您控制 Alienware 顯示器的 LED 燈光顏色和變換效果。

在 AWCC 主畫面中，按一下頂端功能表列中的 **FX** 以存取 AlienFX 的主畫面。

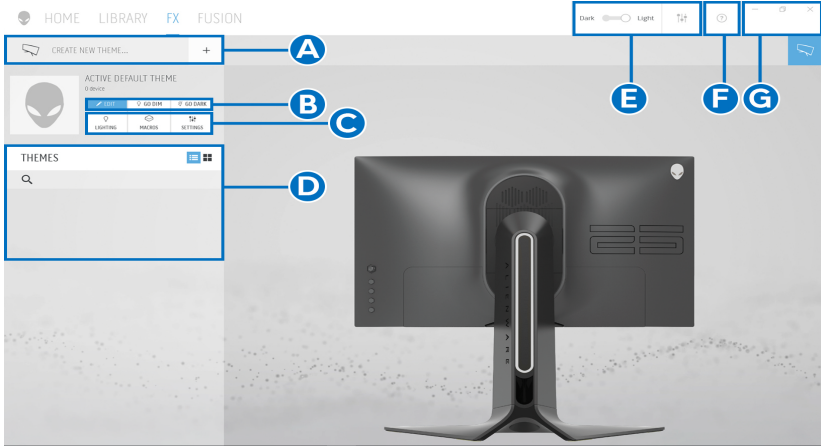

下表說明主畫面的功用和功能：

| 編號 | 功能 | 說明 |
|----|--|---|
| A | CREATE NEW THEME... (建立新主題 ...) | 按一下  然後在文字方塊中輸入名稱，即可新增主題。 |
| B | 編輯控制 | <ul style="list-style-type: none">• EDIT (編輯)：提供對於主題自訂燈光設定的選項。• GO DIM (變暗)：將燈光調暗。• GO DARK (變黑)：關閉燈光。 |
| C | 主題元件 | 您可以使用這些元件 (LIGHTING (燈光))、 MACROS (巨集) 、 SETTINGS (設定)) 將選擇的主題設定為作用中主題。 |
| D | THEMES (主題) 清單 | 在清單檢視或格線檢視中顯示主題。 |
| E | 背景控制 | 調整背景動畫效果。 |
| F | 說明 | 按一下即可存取 AWCC 線上說明。 |
| G | Window 控制 | 您可以使用按鈕將視窗的大小最小化、最大化或還原。選擇  時，應用程式將關閉。 |

您開始自訂主題時，您會看見下列畫面：

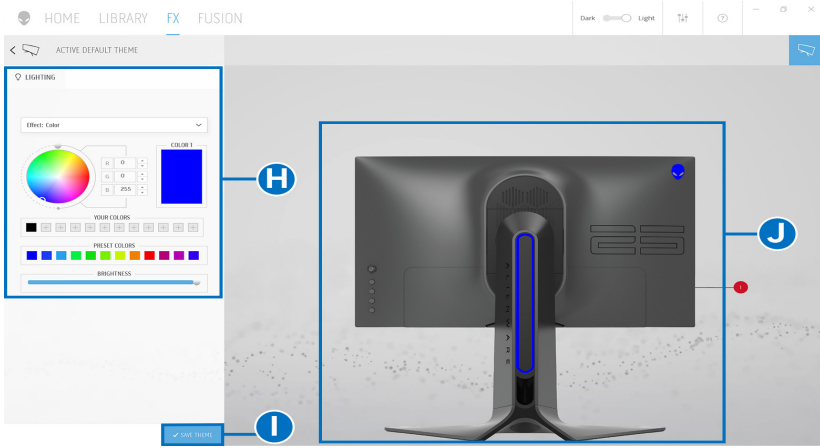

下表說明畫面的功用和功能：

| 編號 | 功能 | 說明 |
|----|--------------------------|---|
| H | LIGHTING (燈光) 面板 | 使用面板中的控制可設定主題的燈光效果。 細節請參閱 設定燈光效果 。 |
| I | SAVE THEME (儲存主題) | 按一下可儲存主題的全部調整和變更。 |
| J | 即時預覽 | 燈光區域會顯示編號標註。您可以按一下影像上的編號選擇單一區域。進行燈光調整時，顯示器的預覽會同時顯示新的效果。 |

建立主題

使用偏好的燈光設定建立主題：

1. 啟動 AWCC。
2. 按一下頂端功能表列中的 **FX** 以存取 AlienFX 的主畫面。
3. 在視窗的左上角，按一下 **+** 建立新主題。
4. 在 **CREATE NEW THEME (建立新主題)** 文字方塊中，輸入主題名稱。
5. 按照下列方式指定要進行燈光調整的燈光區域：
 - 勾選即時預覽區域上方的區域核取方塊，或
 - 按一下顯示器影像上的編號標註

- 在 **LIGHTING**（燈光）面板中，從下拉式清單中選擇偏好的燈光效果，包括 **Morph**（變形）、**Pulse**（脈衝）、**Color**（色彩）、**Spectrum**（頻譜）和 **Breathing**（閃爍）。細節請參閱**設定燈光效果**。

 **注意：**只有在您選擇 **All Zones**（全部區域）進行燈光調整時，才可使用 **Spectrum**（頻譜）選項。

- 重複步驟 5 和步驟 6 將顯示更多設定選項，可供您按照偏好進行設定。
- 完成時，按一下 **SAVE THEME**（儲存主題）。畫面右下角會顯示快顯通知。

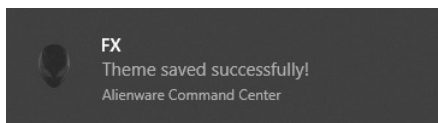



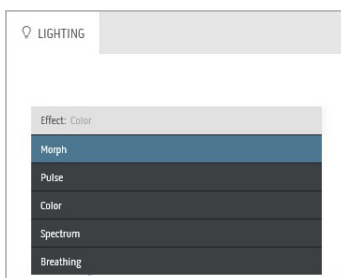

設定燈光效果

LIGHTING（燈光）面板提供多種燈光效果。您可以按一下 **Effect**（效果）以開啓可用選項的下拉式功能表。

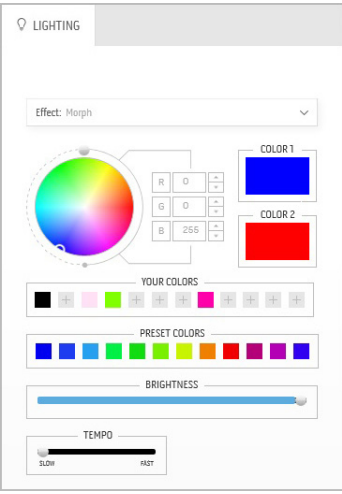

 **注意：**顯示的選項可能會依您指定的燈光區域而有所不同。

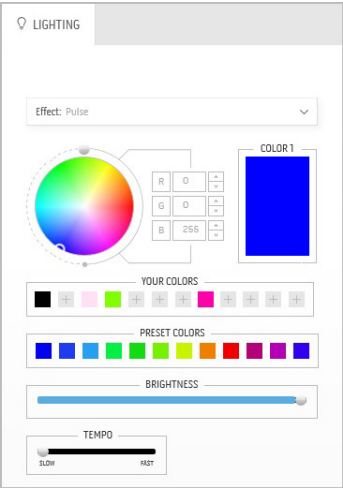
下表提供不同選項的概覽：

| Morph (變形) | 說明 |
|---|---|
|  | <p>此效果是透過流暢的轉換方式來變換燈光色彩。</p> <p>若要進行調整：</p> <ol style="list-style-type: none">1. 從調色盤或 PRESET COLORS (預設色彩) 的清單中選取偏好的色彩。選取的色彩及其 RGB 色彩代碼隨即在右側欄位顯示。 <p>注意：若要變更色彩，請使用 R/G/B 方塊旁邊的上或下箭頭按鈕編輯色彩代碼。</p> <ol style="list-style-type: none">2. 若要將選擇的色彩新增到 YOUR COLORS (您的色彩) 的清單，以便日後快速存取，請按一下 。最多可將 12 個色彩新增到清單。 <p>注意：若要從清單中移除既有色票，請在色票上按一下滑鼠右鍵。</p> <ol style="list-style-type: none">3. 重複上述步驟指定 Color 2 (色彩 2) 成為結束的燈光色彩。4. 拖曳 BRIGHTNESS (亮度) 滑動桿可調整色彩的亮度。5. 拖曳 TEMPO (節奏) 滑動桿可調整變換速度。 |
| Pulse (脈衝) | 說明 |
|  | <p>此效果會使燈光快速閃爍。</p> <p>若要進行調整：</p> <ol style="list-style-type: none">1. 從調色盤或 PRESET COLORS (預設色彩) 的清單中選取偏好的色彩。選取的色彩及其 RGB 色彩代碼隨即在右側欄位顯示。 <p>注意：若要變更色彩，請使用 R/G/B 方塊旁邊的上或下箭頭按鈕編輯色彩代碼。</p> <ol style="list-style-type: none">2. 若要將選擇的色彩新增到 YOUR COLORS (您的色彩) 的清單，以便日後快速存取，請按一下 。最多可將 12 個色彩新增到清單。 <p>注意：若要從清單中移除既有色票，請在色票上按一下滑鼠右鍵。</p> <ol style="list-style-type: none">3. 拖曳 BRIGHTNESS (亮度) 滑動桿可調整色彩的亮度。4. 拖曳 TEMPO (節奏) 滑動桿可調整脈衝速度。 |

Color (色彩)

說明

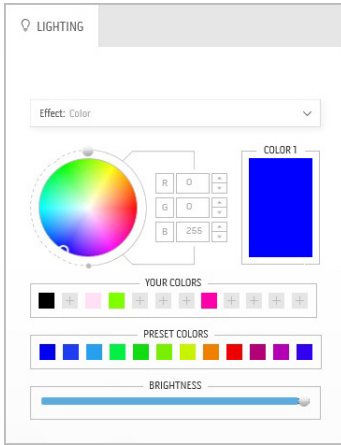

此效果會使 LED 燈光呈現單色恆亮。

若要進行調整：

1. 從調色盤或 **PRESET COLORS (預設色彩)** 的清單中選取偏好的色彩。選取的色彩及其 RGB 色彩代碼隨即在右側欄位顯示。

注意：若要變更色彩，請使用 R/G/B 方塊旁邊的上或下箭頭按鈕編輯色彩代碼。

2. 若要將選擇的色彩新增到 **YOUR COLORS (您的色彩)** 的清單，以便日後快速存取，請按一下 **+**。最多可將 12 個色彩新增到清單。

注意：若要從清單中移除既有色票，請在色票上按一下滑鼠右鍵。

3. 拖曳 **BRIGHTNESS (亮度)** 滑動桿可調整色彩的亮度。

Spectrum (頻譜)

說明

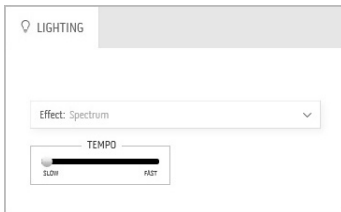

此效果會使燈光按照頻譜的順序變化：紅色、橘色、黃色、綠色、藍色、青色與紫色。

您可以拖曳 **TEMPO (節奏)** 滑動桿可調整變換速度。

注意：只有在您選擇 **All Zones (全部區域)** 進行燈光調整時，才可使用該選項。

Breathing (閃爍)

說明

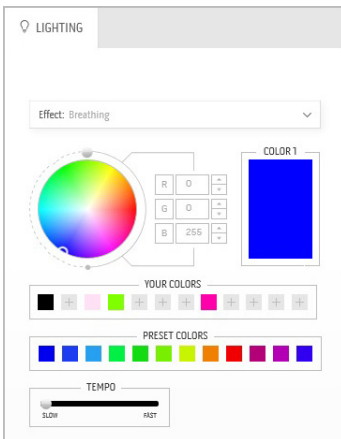

此效果會使得明亮的燈光變暗。

若要進行調整：

1. 從調色盤或 **PRESET COLORS (預設色彩)** 的清單中選取偏好的色彩。選取的色彩及其 RGB 色彩代碼隨即在右側欄位顯示。

注意：若要變更色彩，請使用 R/G/B 方塊旁邊的上或下箭頭按鈕編輯色彩代碼。

2. 若要將選擇的色彩新增到 **YOUR COLORS (您的色彩)** 的清單，以便日後快速存取，請按一下 **+**。最多可將 12 個色彩新增到清單。

3. 拖曳 **TEMPO (節奏)** 滑動桿可調整變換速度。

疑難排解

警告：在您開始執行此小節的任何程序之前，請先仔細閱讀並遵守**安全資訊**。

自我測試

您的顯示器具備可讓您檢查顯示器功能是否正常的自我測試功能。若您的顯示器與電腦已正確連接，但顯示器螢幕依然不亮，請您依照以下步驟執行顯示器自我測試：

1. 關閉電腦與顯示器。
2. 從電腦後方拔除視訊連接線。為確保正確的自我測試操作，請將數位連接線自電腦後方拔除。
3. 啟動顯示器。

注意：若顯示器正常運作但無法感應到影像訊號，螢幕上便會出現對話方塊（黑底）。在自我測試模式中時，LED 電源指示燈會閃爍藍色（預設色彩）。

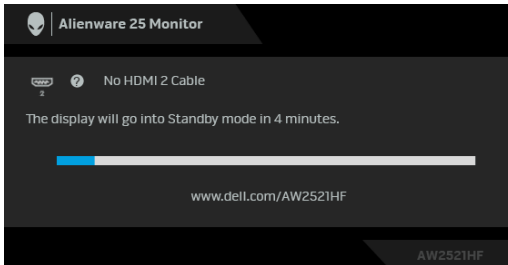

注意：若視訊連接線連結中斷或損壞，在正常的系統運作期間亦將顯示此方塊。

4. 請關閉顯示器並重新連接視訊連接線，然後開啓電腦與顯示器的電源。

若執行上述步驟後顯示器畫面依然空白，由於您的顯示器運作正常，因此請檢查視訊控制器與電腦。

內建診斷工具

您的顯示器配備了內建診斷工具，可協助您判斷螢幕異常現象是顯示器或電腦與視訊卡的問題。

 **注意：**您只有在拔除視訊連接線並且在顯示器處於自我測試模式時，才可執行內建診斷作業。

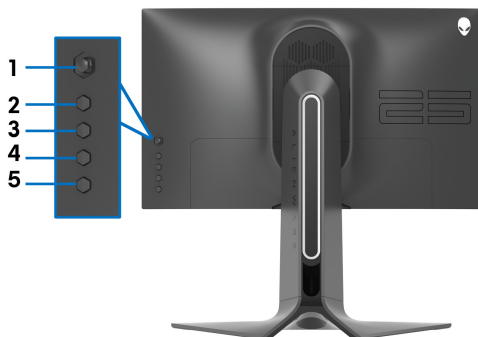

如欲執行內建診斷作業：

1. 請確定螢幕畫面是乾淨的（螢幕表面沒有灰塵微粒）。
2. 按住**按鈕 5** 四秒，直到畫面出現功能表。
3. 使用搖桿控制反白顯示 **Diagnostics（診斷）**  選項，並按下搖桿按鈕開始診斷。隨即顯示灰色畫面。
4. 觀察螢幕是否有任何瑕疵或異常現象。
5. 再次切換搖桿直到顯示紅色畫面。
6. 觀察螢幕是否有任何瑕疵或異常現象。
7. 請重複步驟 5 及 6，直到畫面顯示綠色、藍色、黑色與白色。注意任何異常現象或瑕疵。

文字畫面顯示時，即表示測試作業已經完成。若要退出，請再次切換搖桿控制。

若您使用內建診斷工具時並未偵測到任何螢幕異常現象，即表示顯示器運作正常。請檢查視訊卡與電腦。

常見問題

下表所列是有關於您可能遭遇常見的顯示器問題，與可能解決方法的一般資訊：

| 一般徵兆 | 問題說明 | 可能的解決方法 |
|-----------------------|------------------|--|
| 無視訊 / 電源 LED 指示燈熄滅 | 無影像 | <ul style="list-style-type: none">請確定連接顯示器與電腦的視訊連接線已正確連接並固定。請藉由使用其它電器設備以確認電源插座是否正常運作。請確定完全壓下電源按鈕。請確定在 Input Source (輸入來源) 功能表中選擇正確的輸入來源。 |
| 無視訊 / 電源 LED 指示燈亮起 | 無影像或沒有亮度 | <ul style="list-style-type: none">在 Display (顯示) 功能表中提高亮度和對比度。執行顯示器自我測試功能檢查。檢查視訊連接線接頭針腳是否有彎曲或斷裂。執行內建診斷作業。請確定在 Input Source (輸入來源) 功能表中選擇正確的輸入來源。 |
| 焦距模糊 | 影像模糊、不清楚 或有重影 | <ul style="list-style-type: none">去除視訊延長線。將顯示器重設為原廠設定值。變更視訊解析度為正確的縱橫比。 |
| 視訊抖動 / 跳動 | 影像出現波紋或細 微移動 | <ul style="list-style-type: none">將顯示器重設為原廠設定值。檢查環境因素。將顯示器移至另一個房間再次進行測試。 |
| 像素遺失 | LCD 螢幕出現 斑點 | <ul style="list-style-type: none">關閉電源，然後重新開啓。像素永久熄滅的現象是源自於 LCD 技術的先天瑕疵。有關 Dell 顯示器品質與像素政策的詳情，如需更多資訊，請參閱 Dell 支援網站： www.dell.com/support/monitors。 |
| 固定像素 | LCD 螢幕出現 亮點 | <ul style="list-style-type: none">關閉電源，然後重新開啓。像素永久熄滅的現象是源自於 LCD 技術的先天瑕疵。有關 Dell 顯示器品質與像素政策的詳情，如需更多資訊，請參閱 Dell 支援網站： www.dell.com/support/monitors。 |
| 亮度問題 | 影像太暗或太亮 | <ul style="list-style-type: none">將顯示器重設為原廠設定值。在 Display (顯示) 功能表中調整亮度和對比度。 |

| | | |
|-------------------|-------------------|---|
| 圖形失真 | 螢幕未正確置中 | <ul style="list-style-type: none"> 將顯示器重設為原廠設定值。 |
| 水平 / 垂直線條 | 螢幕上出現一條或多條線段 | <ul style="list-style-type: none"> 將顯示器重設為原廠設定值。 執行顯示器自我測試功能檢查，並確定這些線條是否也在自我測試模式中出現。 檢查視訊連接線接頭針腳是否有彎曲或斷裂。 執行內建診斷作業。 |
| 同步化問題 | 畫面雜亂或分割 | <ul style="list-style-type: none"> 將顯示器重設為原廠設定值。 執行顯示器自我測試功能檢查，確定自我測試模式中是否也出現雜亂的畫面。 檢查視訊連接線接頭針腳是否有彎曲或斷裂。 在安全模式中重新啟動電腦。 |
| 安全相關問題 | 明顯冒煙或火花 | <ul style="list-style-type: none"> 請勿執行任何疑難排解步驟。 立即與 Dell 聯絡。 |
| 週期性問題 | 顯示器故障出現與消失 | <ul style="list-style-type: none"> 請確定顯示器與電腦的視訊連接線已正確連接並固定。 將顯示器重設為原廠設定值。 執行顯示器自我測試功能檢查，並確定自我測試模式中是否也出現週期性問題。 |
| 遺失色彩 | 圖片遺失色彩 | <ul style="list-style-type: none"> 執行顯示器自我測試功能檢查。 請確定顯示器與電腦的視訊連接線已正確連接並固定。 檢查視訊連接線接頭針腳是否有彎曲或斷裂。 |
| 色彩錯誤 | 圖片色彩不佳 | <ul style="list-style-type: none"> 依應用程式變更 OSD 功能表中的 Game (遊戲) 功能表下的 Preset Modes (預設模式) 設定。 在 Game (遊戲) 功能表 OSD 中，調整 Custom Color (自訂色彩) 下的 Gain (增益) / Offset (偏移) / Hue (色調) / Saturation (飽和度) 值。 執行內建診斷作業。 |
| 靜態影像的殘影長時間停留於顯示器上 | 來自靜態影像的模糊陰影顯示於螢幕上 | <ul style="list-style-type: none"> 設定螢幕在螢幕閒置數分鐘後關閉。可以在 Windows 電源選項或 Mac 節能設定中進行調整這些設定。 此外，請使用動態變化的螢幕保護程式。 |

產品特定問題

| 特殊徵兆 | 問題說明 | 可能的解決方法 |
|------------------|--------------------|--|
| 螢幕影像太小 | 影像在螢幕中央，但未填滿整個可視區域 | <ul style="list-style-type: none">將顯示器重設為原廠設定值。 |
| 無法使用後面板上的按鈕調整顯示器 | OSD 未出現於螢幕上 | <ul style="list-style-type: none">請關閉顯示器並拔除電源線，然後重新插上電源線並開啓顯示器電源。OSD 功能表可能鎖定。按住搖桿按鈕下方的第四顆按鈕（預設為 Brightness/Contrast (亮度 / 對比) 快捷鍵) 4 秒，即可解鎖。 |
| 在按下使用者控制時，無輸入訊號 | 無圖片時，LED 光源為藍色 | <ul style="list-style-type: none">請檢查訊號來源。請移動滑鼠或按下鍵盤上任一鍵，以確定電腦不在省電模式中。請檢查訊號連接線是否正確連接。如有需要請重新插入訊號連接線。將電腦或視訊放映機重新設定。 |
| 圖片未填滿整個螢幕 | 圖片無法填滿整個螢幕的高度或寬度 | <ul style="list-style-type: none">由於有不同的視訊格式（縱橫比），因此顯示器可以全螢幕播放影像。執行內建診斷作業。 |

通用序列匯流排 (USB) 特定問題

| 特殊徵兆 | 問題說明 | 可能的解決方法 |
|------------------|----------------------------|---|
| USB 介面無作用 | USB 周邊設備無作用 | <ul style="list-style-type: none">確認您的顯示器電源為開啓。將上載連接線重新連接至您的電腦。重新連接 USB 周邊設備（下載連接器）。關閉然後再度開啓顯示器。重新啓動電腦。部分 USB 裝置如外部可攜式硬碟機需要較高的電流；直接將裝置連接至電腦系統。 |
| 超高速 USB 3.0 介面緩慢 | 超高速 USB 3.0 周邊設備運作緩慢或完全無作用 | <ul style="list-style-type: none">確認您的電腦為 USB 3.0 相容。部分電腦有 USB 3.0、USB 2.0 與 USB 1.1 連接埠。確認使用正確的 USB 連接埠。將上載連接線重新連接至您的電腦。重新連接 USB 周邊設備（下載連接器）。重新啓動電腦。 |

| | | |
|---------------------------------|----------------------------------|---|
| 插入 USB 3.0 裝置時，無線 USB 周邊設備將停止運作 | 無線 USB 周邊設備回應緩慢，或者只有在靠近接收器時才有作用。 | <ul style="list-style-type: none">▪ 增加 USB 3.0 周邊設備與無線 USB 接收器相隔的距離。▪ 盡可能使無線 USB 接收器靠近無線 USB 周邊設備。▪ 使用 USB 延伸器連接線，將無線 USB 接收器放置在盡可能遠離 USB 3.0 連接埠的位置。 |
|---------------------------------|----------------------------------|---|

附錄

警告：安全資訊

⚠️ 警告：執行本說明文件中未指定的控制作業、調整方式或程序，可能會使您暴露在觸電、電氣傷害和 / 或機械傷害的危險中。

關於安全指示的資訊，請參閱「安全、環保與法規資訊 (SERI)」。

FCC 聲明（僅針對美國）與其它法規資訊

關於 FCC 公告與其它法規資訊，請參閱 www.dell.com/regulatory_compliance 網站上產品符合哪些法規相關的資訊。

RoHS 聲明（僅針對台灣） / Taiwan RoHS

| 單元 Unit | 限用物質及其化學符號 Restricted substances and its chemical symbols | | | | | |
|--------------|--|----------------------|----------------------|--|--|--|
| | 鉛 Lead (Pb) | 汞 Mercury (Hg) | 鎘 Cadmium (Cd) | 六價鉻 Hexavalent chromium (Cr ⁺⁶) | 多溴聯苯 Polybrominated biphenyls (PBB) | 多溴二苯醚 Polybrominated diphenyl ethers (PBDE) |
| 機箱 / 檔板 / 支架 | — | ○ | ○ | ○ | ○ | ○ |
| 電路板組件 | — | ○ | ○ | ○ | ○ | ○ |
| 顯示螢幕 | — | ○ | ○ | ○ | ○ | ○ |
| 電線 / 連接器 | — | ○ | ○ | ○ | ○ | ○ |
| 電源設備 | — | ○ | ○ | ○ | ○ | ○ |

備考 1. “超出 0.1 wt %” 及 “超出 0.01 wt %” 係指限用物質之百分比含量超出百分比含量基準值。

Note 1: “Exceeding 0.1 wt %” and “exceeding 0.01 wt %” indicate that the percentage content of the restricted substance exceeds the reference percentage value of presence condition.

備考 2. “○” 係指該項限用物質之百分比含量未超出百分比含量基準值。

Note 2: “O” indicates that the percentage content of the restricted substance does not exceed the percentage of reference value of presence.

備考 3. “—” 係指該項限用物質為排除項目。

Note 3: The “—” indicates that the restricted substance corresponds to the exemption.

與 Dell 聯絡

美國的客戶請撥打 **800-WWW-DELL (800-999-3355)**。

 **注意：**如果您無法上網，您可以在發票、裝箱明細表、帳單或 Dell 產品目錄上找到聯絡資訊。

Dell 提供數種線上與電話式支援和服務選項。使用功能隨著國家和產品而異，有些服務在您的地區可能沒有提供。

- 線上技術支援：www.dell.com/support/monitors
- 與 Dell 聯絡：www.dell.com/contactdell