



**มอนิเตอร์ Alienware**  
**AW2521HF/AW2521HFL**  
**คู่มือผู้ใช้**

รุ่น: AW2521HF/AW2521HFL  
รุ่นตามข้อกำหนด: AW2521HFb

A L I E N W A R E™ 

# หมายเหตุ ข้อควรระวัง และ คำเตือน

-  **หมายเหตุ:** หมายเหตุ ระบุถึงข้อมูลที่สำคัญที่จะช่วยให้คุณใช้งานคอมพิวเตอร์ของคุณได้ดีขึ้น
-  **ข้อควรระวัง:** ข้อควรระวัง แสดงถึงความเสี่ยงที่อาจเกิดกับฮาร์ดแวร์หรือการสูญเสียข้อมูลหากไม่ทำตามขั้นตอนที่ระบุ
-  **คำเตือน:** คำเตือนบ่งชี้ถึงความเป็นไปได้ที่จะเกิดทรัพย์สินชำรุดเสียหาย การบาดเจ็บหรือเสียชีวิต

© 2020 Dell Inc. หรือบริษัทในเครือ สงวนลิขสิทธิ์ Dell, EMC และเครื่องหมายการค้าอื่นๆ เป็นเครื่องหมายการค้าของ Dell Inc. หรือบริษัทในเครือ เครื่องหมายอื่นๆ อาจเป็นเครื่องหมายการค้าของบริษัทที่เกี่ยวข้อง

2020 - 12

Rev. A03

# คอนเทนต์

<b>เกี่ยวกับมอนิเตอร์ของคุณ</b> . . . . .	<b>6</b>
อุปกรณ์ในกล่อง . . . . .	6
คุณสมบัติของผลิตภัณฑ์ . . . . .	8
ชั้นส่วนและปุ่มควบคุมต่างๆ . . . . .	9
มุมมองด้านหน้า . . . . .	9
มุมมองด้านหลัง . . . . .	10
มุมมองด้านหลังและด้านล่าง . . . . .	11
ข้อมูลจำเพาะของมอนิเตอร์ . . . . .	13
ข้อมูลจำเพาะความละเอียด . . . . .	14
โหมดวีดีโอที่รองรับ . . . . .	15
โหมดการแสดงผลที่ตั้งไว้ล่วงหน้า . . . . .	15
ข้อมูลจำเพาะระบบไฟฟ้า . . . . .	16
คุณลักษณะทางกายภาพ . . . . .	17
คุณลักษณะสิ่งแวดล้อม . . . . .	18
การกำหนดพิน . . . . .	19
ความสามารถด้าน Plug and play . . . . .	20
อินเตอร์เฟซ Universal Serial Bus (USB) . . . . .	21
หัวต่ออัปสตรีม USB . . . . .	21
หัวต่อดาวน์สตรีม USB . . . . .	22
พอร์ต USB . . . . .	22
นโยบายคุณภาพและพิทเชลสำหรับมอนิเตอร์ LCD . . . . .	23
คู่มือการดูแลรักษา . . . . .	23
การทำความสะอาดมอนิเตอร์ของคุณ . . . . .	23
<b>การติดตั้งจอภาพ</b> . . . . .	<b>24</b>
การเชื่อมต่อขาตั้ง . . . . .	24
การเชื่อมต่อคอมพิวเตอร์ . . . . .	28
การถอดขาตั้งมอนิเตอร์ . . . . .	29

อุปกรณ์ยึดผนัง VESA (อุปกรณ์เสริม) . . . . .	31
<b>การใช้งานจอภาพ . . . . .</b>	<b>32</b>
เปิดจอภาพ . . . . .	32
การใช้จอยสติ๊กควบคุม . . . . .	32
การใช้การควบคุมบนแผงด้านหลัง . . . . .	33
การใช้เมนูที่แสดงบนหน้าจอ (OSD) . . . . .	34
การเข้าถึงระบบเมนู . . . . .	34
ข้อความเตือน OSD . . . . .	45
การล็อคปุ่มควบคุมที่แผงด้านหลัง . . . . .	48
การตั้งค่าความละเอียดที่เหมาะสมที่สุด . . . . .	49
การใช้การเอียง พลิกหมุน และการยึดตามแนวตั้ง . . . . .	50
การยึดเอียงและหมุน . . . . .	50
การยึดตามแนวตั้ง . . . . .	50
การหมุนมอเตอร์ . . . . .	51
หมุนตามเข็มนาฬิกา . . . . .	51
หมุนทวนเข็มนาฬิกา . . . . .	52
การปรับตั้งค่าการแสดงผลหมุนหน้าจอของระบบ . . . . .	53
<b>การใช้แอปพลิเคชัน AlienFX . . . . .</b>	<b>54</b>
ข้อกำหนดเบื้องต้น . . . . .	54
การติดตั้ง AWCC ผ่านการอัปเดต Windows . . . . .	54
การติดตั้ง AWCC จากเว็บไซต์ Dell Support . . . . .	54
ไปยังหน้าต่าง AlienFX . . . . .	55
การสร้างธีม . . . . .	56
การตั้งค่าเอฟเฟ็กต์ไฟ . . . . .	57
<b>การแก้ปัญหา . . . . .</b>	<b>60</b>
การทดสอบตัวเอง . . . . .	60
ระบบตรวจวิเคราะห์ที่ติดตั้งมาพร้อมเครื่อง . . . . .	61
ปัญหาทั่วไป . . . . .	62
ปัญหาเฉพาะของผลิตภัณฑ์ . . . . .	64
ปัญหาเฉพาะเรื่อง Universal Serial Bus . . . . .	64



<b>ภาคผนวก</b> .....	<b>66</b>
<b>ข้อสังเกตของ FCC (ในสหรัฐอเมริกาเท่านั้น)</b> .....	<b>66</b>
<b>ติดต่อ Dell</b> .....	<b>66</b>

# เกี่ยวกับมอนิเตอร์ของคุณ

## อุปกรณ์ในกล่อง

มอนิเตอร์ของคุณจัดส่งมาพร้อมส่วนประกอบที่แสดงไว้ด้านล่าง หากส่วนประกอบขาดหายไป โปรดติดต่อฝ่ายสนับสนุนทางเทคนิคจาก Dell สำหรับข้อมูลเพิ่มเติม โปรดดูที่ [ติดต่อ Dell](#)

 **หมายเหตุ:** ส่วนประกอบบางรายการอาจเป็นอุปกรณ์เสริม และอาจไม่มีการจัดส่งมาให้พร้อมกับมอนิเตอร์ของคุณ คุณสมบัติหรือชื่อข้อมูลบางอย่างอาจไม่มีมาให้ในบางประเทศ

ภาพส่วนประกอบ	คำอธิบายส่วนประกอบ
	มอนิเตอร์
	แกนยกขาตั้ง
	ฐานขาตั้ง

	ฝาปิด I/O
	สายไฟ (แตกต่างกันในแต่ละประเทศ)
	สาย DisplayPort (DisplayPort ไปยัง DisplayPort)
	สายเคเบิล HDMI
	สายเคเบิล USB 3.0 อัจฉริยะ (เปิดใช้งานพอร์ต USB บน มอนิเตอร์)
	<ul style="list-style-type: none"> <li>• คู่มือการตั้งค่าอย่างรวดเร็ว</li> <li>• ข้อมูลเกี่ยวกับความปลอดภัย สิ่งแวดล้อม และระเบียบข้อบังคับ</li> <li>• บัตรต้อนรับจาก Alienware</li> </ul>

## คุณสมบัติของผลิตภัณฑ์

มอนิเตอร์ **Alienware 25 Gaming** มีให้เลือกในสองสีสดใสใน: *ด้านมืดของดวงจันทร์ (AW2521HF)* และ *แสงจันทร์ (AW2521HFL)* มอนิเตอร์ทั้งคู่มีการแสดงผลแบบคริสตัลเหลว (LCD) ชนิดทรานซิสเตอร์ฟิล์มบาง (TFT) แบบแอคทีฟแมทริกซ์ และไฟหน้าจอ LED

คุณลักษณะของมอนิเตอร์ประกอบด้วย

- พื้นที่ดูภาพ 62.2 ซม. (24.5 นิ้ว) (วัดในแนวทแยงมุม) ความละเอียด: สูงสุด 1920 x 1080 ผ่าน DisplayPort และ HDMI โดยสนับสนุนการแสดงผลแบบเต็มหน้าจอ หรือความละเอียดที่ต่ำกว่า สนับสนุนอัตราการรีเฟรชสูงมากถึง 240 Hz
- NVIDIA® G-SYNC® Compatible Certification และ AMD FreeSync™ Premium Technology ที่ช่วยลดความบิดเบี้ยวของกราฟิกเช่นการฉีกขาดของหน้าจอและการสะดุดให้เหลือน้อยที่สุดเพื่อการเล่นเกมที่ไหลลื่น
- สนับสนุนอัตราการรีเฟรชที่ขีดสุด 240 Hz และเวลาการตอบสนองที่รวดเร็วที่ 1 ms กับสีเดียวกันในโหมด **Extreme (สุดขีด)\***
- ช่วงสีของ sRGB 99%
- ความสามารถในการเอียง พลิกหมุน Pivot และความสูง
- ฐานวางถอดได้และ Video Electronics Standards Association (VESA™) ขนาด 100 มม. เพื่อการติดตั้งที่ปรับได้หลากหลาย
- การเชื่อมต่อแบบดิจิทัลผ่านพอร์ต DisplayPort 1 พอร์ตและ HDMI 2 พอร์ต
- ประกอบด้วยพอร์ตอัปสตรีม 1 USB และพอร์ตดาวนสตรีม 4 USB
- ความสามารถด้านพลังและเพลย์ถ้าระบบของท่านรองรับ
- การปรับแต่งแบบแสดงผลบนหน้าจอ (OSD) เพื่อความสะดวกในการตั้งค่าและปรับแต่งหน้าจอให้เหมาะสม
- AW2521HF/AW2521HFL ให้โหมดฟรีเซดเช่นโหมดสำหรับ FPS (เกมยิง First-Person), MOBA/RTS (กลยุทธ์แบบเรียลไทม์), RPG (เกมเล่นตามบทบาท), SPORTS (รถแข่ง) และโหมดเกมทั้งสามที่ปรับแต่งการกำหนดคุณลักษณะของตัวเองได้ นอกจากนี้ ยังมาพร้อมคุณสมบัติหลักที่ปรับปรุงขึ้นสำหรับการเล่นเกม เช่น Timer (ตัวตั้งเวลา), Frame Rate (อัตราเฟรม) และ Display Alignment (การปรับแนวการแสดงผล) ที่ช่วยปรับปรุงประสิทธิภาพให้นักเล่นเกมและให้ความรู้เปรียบในเกมอย่างดีที่สุด
- ≤ 0.3 W ในโหมดสแตนด์บาย
- ปรับความสบายตาในการมองด้วยหน้าจอที่ไม่มีการกระพริบ

⚠ **คำเตือน:** ผลจากการปล่อยแสงสีฟ้าออกจากมอนิเตอร์ในระยะยาวอาจทำให้เกิดความเสียหายได้ รวมถึงตาฝ้า ตาพร่า และอาการอื่นๆ ได้ คุณลักษณะ **ComfortView** ได้รับการออกแบบมาเพื่อลดปริมาณแสงสีฟ้าที่ปล่อยออกจากมอนิเตอร์ เพื่อให้ตารู้สึกสบายขึ้น



\* โหมด 1 มิลลิวินาทีสำหรับสีเดียวกันมีให้เลือกในโหมด **Extreme (สุดขีด)** เพื่อลดการเคลื่อนไหวเบลอที่มองเห็นได้และเพิ่มการตอบสนองของภาพ อย่างไรก็ตาม สิ่งนี้อาจทำให้สามารถสังเกตเห็นได้ถึงการปรุงแต่งภาพเล็กน้อยและเห็นได้ชัดในภาพ เนื่องจาก การตั้งค่าระบบและความต้องการของนักเล่นเกมทุกคนแตกต่างกัน Alienware แนะนำให้ผู้ใช้ทดลองใช้โหมดต่างๆ เพื่อค้นหาการตั้งค่าที่เหมาะสมสำหรับตน

## ชิ้นส่วนและปุ่มควบคุมต่างๆ

### มุมมองด้านหน้า

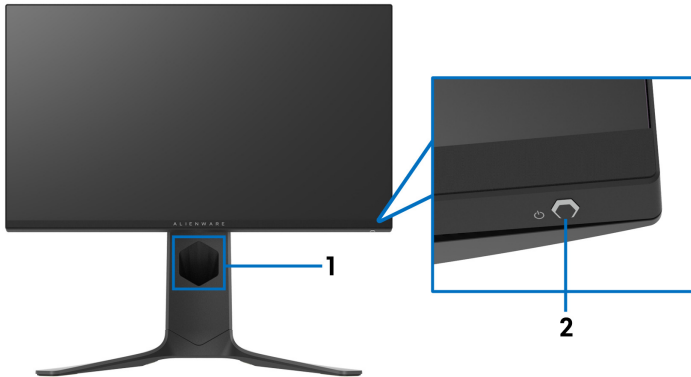

ป้าย	คำอธิบาย	ใช้
1	ช่องจัดเก็บสายเคเบิล (ที่ด้านหลังของขาตั้ง)	เพื่อจัดระเบียบสายเคเบิลให้เรียบร้อย
2	ปุ่มเปิด/ปิดเครื่อง (พร้อมด้วยไฟแสดงสถานะ LED)	เพื่อเปิดหรือปิดจอภาพ ไฟสีน้ำเงินสว่างแสดงว่ามอนิเตอร์เปิดอยู่และทำงานตามปกติ ไฟสีขาวกะพริบแสดงว่ามอนิเตอร์อยู่ในโหมดสแตนด์บาย

## มุมมองด้านหลัง

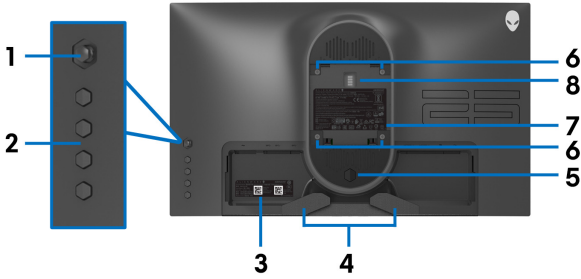

## มุมมองด้านหลังโดยไม่มีขาตั้งมอนิเตอร์

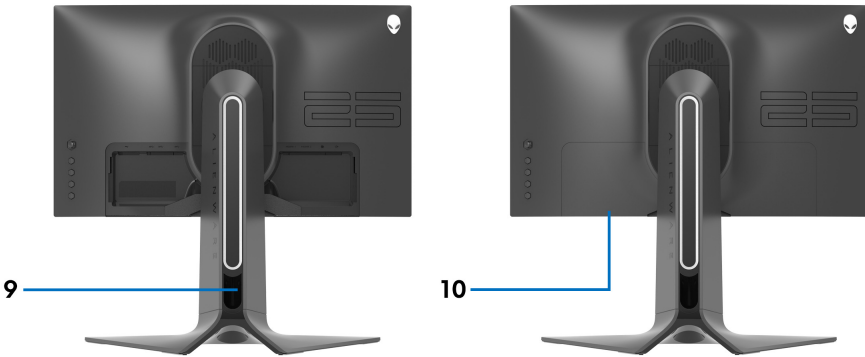

## มุมมองด้านหลังพร้อมขาตั้งมอนิเตอร์

ป้าย	คำอธิบาย	ใช้
1	จอยสติ๊ก	ใช้เพื่อควบคุมเมนู OSD
2	ปุ่มฟังก์ชัน	สำหรับข้อมูลเพิ่มเติม โปรดดูที่ <a href="#">การใช้งานจอภาพ</a>
3	บาร์โค้ด หมายเลขผลิตภัณฑ์ และป้ายแท็กบริการ	อ้างอิงถึงป้ายนี้หากต้องการติดต่อDellเพื่อขอรับการสนับสนุนทางเทคนิค
4	คลิปจัดเก็บสายเคเบิล	เพื่อจัดระเบียบสายเคเบิลให้เรียบร้อย
5	ปุ่มปลดล็อกขาตั้ง	ปลดขาตั้งออกจากมอนิเตอร์
6	ช่องสำหรับติดตั้ง VESA (100 มม. x 100 มม. - ด้านหลังฝาปิด VESA)	มอนิเตอร์แบบติดตั้งผนังโดยใช้ชุดยึดผนังที่ใช้งานร่วมกันได้กับ VESA (100 มม. x 100 มม.)

7	ฉลากแสดงความสอดคล้องกับระเบียบต่างๆ	แสดงการได้รับการรับรองตามระเบียบต่างๆ
8	ขั้วต่ออุปกรณ์สำหรับไฟสองสว่าง	เมื่อมีการติดตั้งแกนยกขาตั้งเข้ากับมอนิเตอร์ ขั้วต่ออุปกรณ์จะจ่ายไฟเข้าไปที่ไฟสองสว่างบนขาตั้ง
9	ช่องจัดเก็บสายเคเบิล (ที่ด้านหลังของขาตั้ง)	เพื่อการจัดสายเคเบิลให้เข้าที่ โดยผ่านช่องนี้
10	ฝาปิด I/O	ปกป้องพอร์ต I/O

**มุมมองด้านหลังและด้านล่าง**

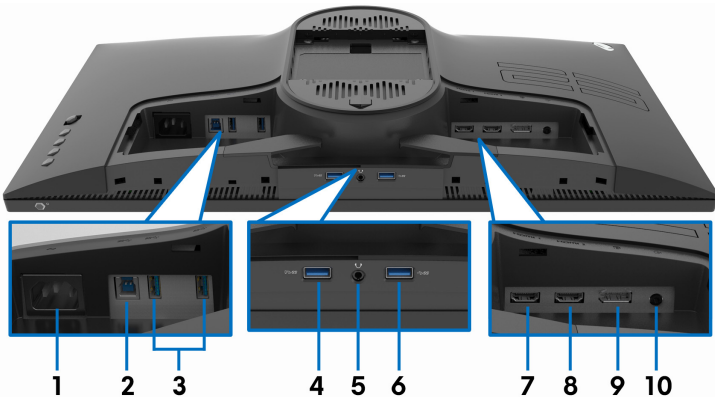

**มุมมองด้านหลังและด้านล่างโดยไม่มีขาตั้งมอนิเตอร์**

ป้าย	คำอธิบาย	ใช้
1	ขั้วต่อปลั๊กไฟ	เชื่อมต่อสายไฟ (ที่จัดส่งมาพร้อมกับมอนิเตอร์ของคุณ)
2	พอร์ตอัปสตรีม USB	เชื่อมต่อสายเคเบิล USB (ที่จัดส่งมาพร้อมกับมอนิเตอร์ของคุณ) เข้ากับพอร์ตนี้และคอมพิวเตอร์ของคุณ เพื่อเปิดใช้งานพอร์ต USB บนมอนิเตอร์ของคุณ
3	พอร์ต USB 3.0 (2)	เชื่อมต่ออุปกรณ์ USB ของคุณ* <b>หมายเหตุ:</b> ในการใช้พอร์ตเหล่านี้ คุณจะต้องเชื่อมต่อสายเคเบิล USB (ที่จัดส่งมาพร้อมกับมอนิเตอร์ของคุณ) เข้ากับพอร์ต USB อัปสตรีมบนมอนิเตอร์ และเข้ากับคอมพิวเตอร์ของคุณ

<b>4</b>	พอร์ต USB 3.0 พร้อมที่ชาร์จไฟ	เชื่อมต่อเพื่อชาร์จอุปกรณ์ USB ของคุณ
<b>5</b>	พอร์ตหูฟังโทรศัพท์	เชื่อมต่อหูฟังหรือลำโพง <b>ข้อควรระวัง:</b> การเพิ่มเอาต์พุตเสียงเกิน <b>50%</b> บนตัวควบคุมระดับเสียงหรืออีควอไลเซอร์อาจเพิ่มแรงดันเอาต์พุตในหูฟังซึ่งจะเป็นการเพิ่มระดับความดันเสียง
<b>6</b>	พอร์ต USB 3.0	เชื่อมต่ออุปกรณ์ USB ของคุณ* <b>หมายเหตุ:</b> ในการใช้พอร์ตเหล่านี้ คุณจะต้องเชื่อมต่อสายเคเบิล USB (ที่จัดส่งมาพร้อมกับมอโนเตอร์ของคุณ) เข้ากับพอร์ต USB อีพสตรีมบนมอโนเตอร์ และเข้ากับคอมพิวเตอร์ของคุณ
<b>7</b>	พอร์ต HDMI (HDMI 1)	เชื่อมต่อกับคอมพิวเตอร์หรืออุปกรณ์เอาต์พุต HDMI อื่น
<b>8</b>	พอร์ต HDMI (HDMI 2)	เชื่อมต่อกับคอมพิวเตอร์หรืออุปกรณ์เอาต์พุต HDMI อื่น
<b>9</b>	DisplayPort	เชื่อมต่อกับคอมพิวเตอร์หรืออุปกรณ์เอาต์พุต DisplayPort อื่น
<b>10</b>	พอร์ตสายเอาต์พุต	เชื่อมต่อลำโพงของคุณ <b>หมายเหตุ:</b> พอร์ตนี้ไม่สนับสนุนหูฟัง

\* เพื่อหลีกเลี่ยงสัญญาณรบกวน เมื่อมีการเชื่อมต่ออุปกรณ์ระบบไร้สายแบบ USB เข้าไปที่พอร์ตดาว์นสตรีม USB ไม่แนะนำให้เชื่อมต่ออุปกรณ์ USB อื่นๆ เข้าในพอร์ตที่ติดกัน

## ข้อมูลจำเพาะของมอนิเตอร์

รุ่น	<b>AW2521HF/AW2521HFL</b>
ชนิดหน้าจอ	แอกทีฟ แมทริกซ์ - TFT LCD
เทคโนโลยีแผง	แผงจอ IPS
สัดส่วนภาพ	16:9
ภาพที่สามารถเรียกดูได้	
เส้นทแยงมุม	622.28 มม. (24.5 นิ้ว)
ความกว้าง (พื้นที่แอกทีฟ)	543.744 มม. (21.41 นิ้ว)
ความสูง (พื้นที่แอกทีฟ)	302.616 มม. (11.91 นิ้ว)
พื้นที่โดยรวม	164545.63 มม. <sup>2</sup> (255.04 นิ้ว <sup>2</sup> )
ขนาดพิกเซล	0.2832 มม. x 0.2802 มม.
พิกเซลต่อนิ้ว (PPI)	90
มุมในการมอง	
แนวตั้ง	178° (ทั่วไป)
แนวนอน	178° (ทั่วไป)
ความสว่างเอาต์พุต	400 cd/m <sup>2</sup> (ทั่วไป)
อัตราส่วนความคมชัด	1000 ต่อ 1 (ทั่วไป)
การเคลือบหน้าจอ	การป้องกันแสงสะท้อนของโพลาริเซอ์ด้านหน้า (เคลือบ 25%, 3H)
ไฟพื้นหลัง	WLED
เวลาในการตอบสนอง	<ul style="list-style-type: none"> <li>• 1 มิลลิวินาทีสีเดียวกันในโหมด <b>Extreme (สุดขีด)*</b></li> <li>• 2 มิลลิวินาทีสีเดียวกันในโหมด <b>Super Fast (เร็วมาก)</b></li> <li>• 4 มิลลิวินาทีสีเดียวกันในโหมด <b>Fast (เร็ว)</b></li> </ul> <p>* เวลาตอบสนองสำหรับสีเดียวกัน 1 ms ทำได้ในโหมด <b>Extreme (สุดขีด)</b> เพื่อลดการเคลื่อนไหวเบลอกับภาพ และเพิ่มการตอบสนองของภาพ อย่างไรก็ตาม สิ่งนี้อาจทำให้เกิดการประติษฐานกับการแสดงผลภาพได้ เนื่องจากการกำหนดค่าคอมพิวเตอร์และความต้องการของนักเล่นเกมแตกต่างกัน Alienware แนะนำให้ผู้ใช้ทดสอบด้วยโหมดที่แตกต่างกันเพื่อค้นหาการตั้งค่าที่เหมาะสม</p>
ความลึกของสี	16.78 ล้านสี
ช่วงสี	sRGB 99% (ทั่วไป)

อุปกรณ์ติดตั้งในตัว	<ul style="list-style-type: none"> <li>• อັับ USB 3.0 ความเร็วสูงเป็นพิเศษ (พร้อม 1 x พอร์ตอ์พสตรีม USB 3.0)</li> <li>• 4 x พอร์ตดาว์สตรีม USB 3.0 (รวม 1 พอร์ตซึ่งรองรับการชาร์จไฟ)</li> </ul>
ความสามารถในการเชื่อมต่อ	<ul style="list-style-type: none"> <li>• 1 x พอร์ต DisplayPort เวอร์ชัน 1.2 (ด้านหลัง)</li> <li>• 2 x พอร์ต HDMI port เวอร์ชัน 2.0 (ด้านหลัง)</li> <li>• 1 x พอร์ตอ์พสตรีม USB 3.0 (ด้านหลัง)</li> <li>• 3 x พอร์ตดาว์สตรีม USB 3.0 (ด้านล่าง: 1; ด้านหลัง: 2)</li> <li>• 1 x พอร์ตดาว์สตรีม USB พร้อมด้วย BC1.2 ที่สามารถชาร์จ 2 A (สูงสุด) (ด้านล่าง)</li> <li>• 1 x พอร์ตหูฟัง (ด้านล่าง)</li> <li>• 1 x พอร์ตสายเอาท์พุทเสียง (ด้านหลัง)</li> </ul>
ความกว้างของกรอบ (มุมของมอไนเตอร์จนถึงพื้นที่ที่ก้าลังใช้งานอยู่)	
ด้านบน	5.27 มม.
ซ้าย/ขวา	5.27 มม./ 5.27 มม.
ด้านล่าง	14.19 มม.
ความสามารถในการปรับ	
ขาตั้งที่สามารถปรับระดับความสูงได้	0 ถึง 130 มม.
การเอียง	-5° ถึง 21°
พลิกหมุน	-20° ถึง 20°
Pivot	-90° ถึง 90°
ความเข้ากันได้กับ Dell Display Manager (DDM)	ระบบการจัดการอย่างง่ายตาย และคุณลักษณะเป็นอื่นๆ

## ข้อมูลจำเพาะความละเอียด

รุ่น	AW2521HF/AW2521HFL	
	DisplayPort 1.2	HDMI 2.0
ช่วงสแกนแนวนอน	255 ถึง 255 kHz (อัตราโนมัลด์)	30 ถึง 255 kHz (อัตราโนมัลด์)
ช่วงสแกนแนวตั้ง	48 ถึง 240 Hz (อัตราโนมัลด์)	48 ถึง 240 Hz (อัตราโนมัลด์)
ความละเอียดที่ตั้งไว้ล่วงหน้าสูงสุด	1920 x 1080 @ 240 Hz	1920 x 1080 @ 240 Hz

## โหมดวิดีโอที่รองรับ

รุ่น	<b>AW2521HF/AW2521HFL</b>
ความสามารถในการแสดงผลวิดีโอ (การเล่น HDMI และ DisplayPort)	480i, 480p, 576i, 576p, 720p, 1080i, 1080p, FHD

## โหมดการแสดงผลที่ตั้งไว้ล่วงหน้า

โหมดการแสดงผล	ความถี่แนวนอน (kHz)	ความถี่แนวตั้ง (Hz)	นาฬิกาพิกเซล (MHz)	ข้อจำกัด (แนวนอน/แนวตั้ง)
VESA, 640 x 480	31.5	59.9	25.2	-/-
VESA, 640 x 480	37.5	75.0	31.5	-/-
IBM, 720 x 400	31.5	70.1	28.3	-/+
VESA, 800 x 600	37.9	60.3	40.0	+/+
VESA, 800 x 600	46.9	75.0	49.5	+/+
VESA, 1024 x 768	48.4	60.0	65.0	-/-
VESA, 1024 x 768	60.0	75.0	78.8	+/+
VESA, 1152 x 864	67.5	75.0	108.0	+/+
VESA, 1280 x 1024	64.0	60.0	108.0	+/+
VESA, 1280 x 1024	80.0	75.0	135.0	+/+
VESA, 1600 x 900	60.0	60.0	108.0	+/+
VESA, 1920 x 1080	67.5	60.0	148.5	+/+
1920 x 1080	137.3	120.0	285.5	+/-
1920 x 1080	166.6	144.0	346.5	+/-
1920 x 1080	278.1	240.0	567.4	+/-

 **หมายเหตุ: มอนิเตอร์นี้สนับสนุน AMD FreeSync™ Premium Technology**

## ข้อมูลจำเพาะระบบไฟฟ้า

รุ่น	AW2521HF/AW2521HFL
สัญญาณภาพเข้า	HDMI 2.0*/DisplayPort 1.2, 600 mV สำหรับแต่ละสาย อิมพีแดนซ์ 100 โอห์ม สำหรับแต่ละคู่
แรงดันไฟฟ้าอินพุท AC/ความถี่/กระแสไฟ	100 VAC ถึง 240 VAC / 50 Hz หรือ 60 Hz $\pm$ 3 Hz / 1.5 A (ทั่วไป)
กระแสต่อเนื่อง	<ul style="list-style-type: none"> <li>• 120 V: 30 A (สูงสุด) ที่ 0°C (รีบูตเครื่อง)</li> <li>• 240 V: 60 A (สูงสุด) ที่ 0°C (รีบูตเครื่อง)</li> </ul>
ความสิ้นเปลืองพลังงาน	<ul style="list-style-type: none"> <li>• 0.2 W (โหมดปิด)<sup>1</sup></li> <li>• 0.3 W (โหมดสแตนด์บาย)<sup>1</sup></li> <li>• 20.4 W (โหมดเปิด)<sup>1</sup></li> <li>• 72 W (สูงสุด)<sup>2</sup></li> <li>• 17.18 W (Pon)<sup>3</sup></li> <li>• 55.52 kWh (TEC)<sup>3</sup></li> </ul>

\* ไม่สนับสนุนข้อมูลจำเพาะเสริม HDMI 2.0 รวมถึง Consumer Electronics Control (CEC), HDMI Ethernet Channel (HEC), Audio Return Channel (ARC), มาตรฐานสำหรับรูปแบบและความละเอียดคมชัด 3D และมาตรฐานสำหรับความละเอียดระดับโรงภาพยนตร์แบบดิจิทัล 4K

<sup>1</sup> ตามที่กำหนดไว้ใน EU 2019/2021 และ EU 2019/2013

<sup>2</sup> การตั้งค่าความสว่างและความคมชัดสูงสุดพร้อมการไหลลดพลังงานสูงสุดบนพอร์ต USB ทั้งหมด

<sup>3</sup> Pon: การใช้พลังงานของโหมด เปิด วัดโดยอ้างอิงกับวิธีการทดสอบ Energy Star  
TEC: การใช้พลังงานทั้งหมดมีหน่วยเป็น kWh วัดโดยอ้างอิงกับวิธีการทดสอบ Energy Star

เอกสารฉบับนี้เป็นเอกสารที่ให้ข้อมูลเท่านั้น และเป็นข้อมูลจากการทำงานในห้องปฏิบัติการ ผลิตภัณฑ์ของท่านอาจทำงานได้แตกต่างออกไป ขึ้นอยู่กับซอฟต์แวร์ ส่วนประกอบ และอุปกรณ์ต่อพ่วงที่สั่งซื้อ และไม่ถือเป็นหน้าที่ที่จะต้องอัปเดตข้อมูลดังกล่าว

ดังนั้นลูกค้าจึงไม่ควรนำข้อมูลนี้ไปใช้ในการตัดสินใจเกี่ยวกับค่าความต้านทานไฟฟ้าหรือค่าอื่นๆ ไม่มีการรับประกันความถูกต้องหรือความสมบูรณ์ของข้อมูลไม่ว่าจะโดยชัดแจ้งหรือโดยนัย



## คุณลักษณะทางกายภาพ

รุ่น	<b>AW2521HF/AW2521HFL</b>
ชนิดสายสัญญาณ	<ul style="list-style-type: none"> <li>• ดิจิตอล: HDMI, 19 ขา</li> <li>• ดิจิตอล: DisplayPort, 20 ขา</li> <li>• Universal Serial Bus: USB, 9 ขา</li> </ul>
<p><b>หมายเหตุ:</b> มอนิเตอร์ของ Dell ได้รับการออกแบบให้ทำงานได้ดีที่สุดกับสายวิดีโอที่มาพร้อมกับมอนิเตอร์ของคุณ เนื่องจาก Dell ไม่สามารถควบคุมซัพพลายเออร์สายเคเบิลต่างๆ ในตลาด, ชนิดของวัสดุ, ขั้วต่อและกระบวนการที่ใช้ในการผลิตสายเคเบิลเหล่านี้ได้ Dell ไม่รับประกันประสิทธิภาพของสายวิดีโอที่ไม่ได้จัดส่งมาพร้อมกับมอนิเตอร์ของคุณ</p>	
<b>ขนาด (พร้อมขาตั้ง)</b>	
ความสูง (ยึดออกจนสุด)	526.08 มม. (20.71 นิ้ว)
ความสูง (หดสั้นสุด)	421.21 มม. (16.58 นิ้ว)
ความกว้าง	556.29 มม. (21.90 นิ้ว)
ความลึก	251.92 มม. (9.92 นิ้ว)
<b>ขนาด (ไม่มีขาตั้ง)</b>	
ความสูง	328.24 มม. (12.92 นิ้ว)
ความกว้าง	556.29 มม. (21.90 นิ้ว)
ความลึก	72.95 มม. (2.87 นิ้ว)
<b>ขนาดขาตั้ง</b>	
ความสูง (ยึดออกจนสุด)	436.80 มม. (17.20 นิ้ว)
ความสูง (หดสั้นสุด)	421.21 มม. (16.58 นิ้ว)
ความกว้าง	465.30 มม. (18.32 นิ้ว)
ความลึก	251.92 มม. (9.92 นิ้ว)
<b>น้ำหนัก</b>	
น้ำหนักรวมบรรจุภัณฑ์	11.72 กก. (25.84 ปอนด์)
น้ำหนักรวมชุดขาตั้งและสายไฟ	7.46 กก. (16.45 ปอนด์)
น้ำหนักไม่รวมชุดขาตั้ง (สำหรับติดตั้งหรือติดตั้ง VESA - ไม่ใช่สาย)	4.15 กก. (9.15 ปอนด์)
น้ำหนักของชุดขาตั้ง	3.21 กก. (7.08 ปอนด์)
ความวาวกรอบด้านหน้า	17 ± 3 (เฉพาะด้านหน้าคาง)

## คุณลักษณะสิ่งแวดล้อม

รุ่น	AW2521HF/AW2521HFL
มาตรฐานการปฏิบัติ	
กระจกปราศจากสารหนูและแผงจลปราศจากสารตะกั่วเท่านั้น	
อุณหภูมิ	
ขณะทำงาน	0°C ถึง 40°C (32°F ถึง 104°F)
ขณะไม่ทำงาน	<ul style="list-style-type: none"><li>• ขณะเก็บรักษา: -20°C ถึง 60°C (-4°F ถึง 140°F)</li><li>• ขณะขนส่ง: -20°C ถึง 60°C (-4°F ถึง 140°F)</li></ul>
ความชื้น	
ขณะทำงาน	10% ถึง 80% (ไม่ควบแน่น)
ขณะไม่ทำงาน	<ul style="list-style-type: none"><li>• ขณะเก็บรักษา: 5% ถึง 90% (ไม่ควบแน่น)</li><li>• ขณะขนส่ง: 5% ถึง 90% (ไม่ควบแน่น)</li></ul>
ระดับความสูง	
ขณะทำงาน	5,000 ม. (16,404 ฟุต) (สูงสุด)
ขณะไม่ทำงาน	12,192 ม. (40,000 ฟุต) (สูงสุด)
การกระจายความร้อน	<ul style="list-style-type: none"><li>• 245.66 BTU/ชั่วโมง (สูงสุด)</li><li>• 81.89 BTU/ชั่วโมง (ทั่วไป)</li></ul>

## การกำหนดพิน

### หัวต่อ DisplayPort

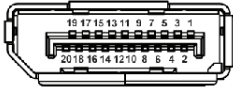

จำนวนขา	สายสัญญาณที่เชื่อมต่อไว้ด้านที่เป็น 20 ขา
1	ML3 (n)
2	GND
3	ML3 (p)
4	ML2 (n)
5	GND
6	ML2 (p)
7	ML1 (n)
8	GND
9	ML1 (p)
10	ML0 (n)
11	GND
12	ML0 (p)
13	GND
14	GND
15	AUX (p)
16	GND
17	AUX (n)
18	ตรวจพบฮ็อดตพลัก
19	Re-PWR
20	+3.3 V DP_PWR

## หัวต่อ HDMI

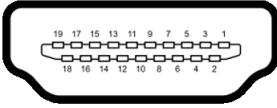

จำนวนขา	สายสัญญาณที่เชื่อมต่อไว้ด้านที่เป็น 19 ขา
1	TMDS DATA 2+
2	TMDS DATA 2 แบบหุ้มฉนวน
3	TMDS DATA 2-
4	TMDS DATA 1+
5	TMDS DATA 1 แบบหุ้มฉนวน
6	TMDS DATA 1-
7	TMDS DATA 0+
8	TMDS DATA 0 แบบหุ้มฉนวน
9	TMDS DATA 0-
10	TMDS CLOCK+
11	TMDS CLOCK แบบหุ้มฉนวน
12	TMDS CLOCK-
13	CEC
14	สำรองไว้ (N.C. สำหรับอุปกรณ์)
15	DDC CLOCK (SCL)
16	DDC DATA (SDA)
17	DDC/CEC Ground
18	กำลังไฟ +5 V
19	ตรวจพบฮ็อตพลัก

## ความสามารถด้าน Plug and play

คุณสามารถเชื่อมต่อมอนิเตอร์ในระบบที่สามารถใช้งานร่วมกันได้กับระบบ Plug and Play มอนิเตอร์จะให้ข้อมูลประจำเครื่องของจอแสดงผล (EDID) กับระบบคอมพิวเตอร์โดยอัตโนมัติ โดยใช้โปรโตคอลแบนด์วิดท์ข้อมูลการแสดงผล (DDC) เพื่อให้ระบบสามารถตั้งค่าคอนฟิกตัวเองได้ และปรับการตั้งค่าต่างๆ ของมอนิเตอร์ให้เหมาะสมที่สุด การติดตั้งมอนิเตอร์ส่วนใหญ่เป็นระบบอัตโนมัติ คุณสามารถเลือกตั้งค่าอื่นๆ ได้ถ้าต้องการ ดูข้อมูลเพิ่มเติมเกี่ยวกับการเปลี่ยนการตั้งค่ามอนิเตอร์ได้จาก [การใช้งานจอภาพ](#)

## อินเตอร์เฟซ Universal Serial Bus (USB)

ในส่วนนี้จะแสดงข้อมูลเกี่ยวกับพอร์ต USB ที่สามารถเลือกใช้ได้บนมอโนเตอร์นี้

 **หมายเหตุ:** มอโนเตอร์นี้ใช้งานได้กับขั้วต่อ USB 3.0

ความเร็วในการถ่ายโอน	อัตราข้อมูล	ความสิ้นเปลืองพลังงาน*
ความเร็วสูงเป็นพิเศษ	5 Gbps	4.5 วัตต์ (สูงสุด แต่ละพอร์ต)
ความเร็วสูง	480 Mbps	4.5 วัตต์ (สูงสุด แต่ละพอร์ต)
ความเร็วเต็มที่	12 Mbps	4.5 วัตต์ (สูงสุด แต่ละพอร์ต)

\* สูงสุด 2 A บนพอร์ตดาว์นสตรีม USB ( มีรูปไอคอนแบตเตอรี่) พร้อมอุปกรณ์ที่สอดคล้องกับเวอร์ชันสำหรับการชาร์จแบตเตอรี่ หรืออุปกรณ์ USB ปกติ

### ขั้วต่ออับสตรีม USB

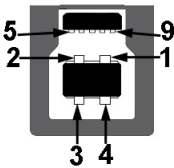

จำนวนขา	9 พินด้านข้างของขั้วต่อ
1	VCC
2	D-
3	D+
4	GND
5	SSTX-
6	SSTX+
7	GND
8	SSRX-
9	SSRX+

## หัวต่อดาวนัสตรีม USB



จำนวนขา	9	พินด้านข้างของหัวต่อ
1	VCC	
2	D-	
3	D+	
4	GND	
5	SSRX-	
6	SSRX+	
7	GND	
8	SSTX-	
9	SSTX+	

## พอร์ต USB

- 1 x อัปสตรีม - ด้านหลัง
- 2 x ดาวนัสตรีม - ด้านหลัง
- 2 x ดาวนัสตรีม - ด้านล่าง

พอร์ตสำหรับชาร์จไฟ - พอร์ตที่มีรูปไอคอนแบตเตอรี่  สนับสนุนความสามารถในการชาร์จไฟแบบเร็วสูงสุด 2 A หากอุปกรณ์สามารถใช้งานร่วมกันได้กับ BC1.2

 **หมายเหตุ:** การทำงานของ **USB 3.0** จะต้องใช้กับคอมพิวเตอร์ที่ทำงานกับ **USB 3.0**

 **หมายเหตุ:** พอร์ต **USB** บนมอโนเตอร์จะทำงานเฉพาะเมื่อเปิดมอโนเตอร์ หรือเมื่อมอโนเตอร์เปิดอยู่หรืออยู่ในโหมดสแตนด์บาย หากคุณปิดมอโนเตอร์และเปิดใหม่ อุปกรณ์ต่อพ่วงต่างๆ ที่เชื่อมต่อไว้อาจต้องใช้เวลาสักครู่ เพื่อให้สามารถกลับมาทำงานได้ตามปกติ

## นโยบายคุณภาพและฟิสิกเซลสำหรับมอนิเตอร์ LCD

ในระหว่างกระบวนการผลิตมอนิเตอร์ LCD ไม่ใช่เรื่องผิดปกติที่จะมีหนึ่งหรือหลายฟิสิกเซลที่สว่างคงที่ภายใต้สถานะที่ไม่มีการเปลี่ยนแปลง ซึ่งมองเห็นได้ยาก และไม่มีผลกระทบต่อใดๆ กับคุณภาพในการแสดงผลหรือความสามารถในการทำงาน โปรดดูข้อมูลเพิ่มเติมเกี่ยวกับนโยบายคุณภาพและฟิสิกเซลสำหรับจอภาพของ Dell ได้ที่ [www.dell.com/support/monitors](http://www.dell.com/support/monitors)

### คู่มือการดูแลรักษา

#### การทำความสะอาดมอนิเตอร์ของคุณ

⚠ **ข้อควรระวัง:** อ่านและปฏิบัติตาม **ขั้นตอนเพื่อความปลอดภัย** ก่อนทำความสะอาดมอนิเตอร์

⚠ **คำเตือน:** ก่อนที่จะทำความสะอาดมอนิเตอร์ ให้ถอดปลั๊กสายไฟมอนิเตอร์ออกจากเต้าเสียบไฟฟ้า

สำหรับวิธีการปฏิบัติที่ดีที่สุด ให้ปฏิบัติตามคำแนะนำในรายการด้านล่าง ในขณะที่นำมอนิเตอร์ออกจากกล่อง ทำความสะอาด หรือการดูแลมอนิเตอร์ของคุณ:

- ในการทำความสะอาดหน้าจอป้องกันไฟฟ้าสถิตย์ ใช้ผ้านุ่มที่สะอาดชุบน้ำเปียกหมาดๆ ถ้าเป็นไปได้ ใช้กระดาษทำความสะอาดหน้าจอแบบพิเศษ หรือน้ำยาทำความสะอาดที่เหมาะสมสำหรับสารเคลือบหน้าจอป้องกันไฟฟ้าสถิตย์ อย่าใช้เบนซิน ทินเนอร์ แอมโมเนีย น้ำยาทำความสะอาดที่มีฤทธิ์รุนแรง หรือเครื่องเป่าอากาศ
- ใช้ผ้าชุบน้ำอุ่นหมาดๆ ในการทำความสะอาดมอนิเตอร์ หลีกเลี่ยงการใช้ผงซักฟอก หรือสารทำความสะอาดที่มีลักษณะเดียวกัน ซึ่งทิ้งคราบฟิล์มบางๆ ไว้บนมอนิเตอร์
- หากคุณสังเกตเห็นผงแบ่งสีขาว เมื่อคุณนำมอนิเตอร์ออกจากกล่อง ให้ใช้ผ้าเช็ดออก
- จัดการกับมอนิเตอร์ด้วยความระมัดระวัง เนื่องจากมอนิเตอร์สีเข้มอาจมีรอยขีดข่วน และมีรอยครูดสีขาวได้มากกว่ามอนิเตอร์สีอ่อน
- เพื่อช่วยให้สามารถคงคุณภาพการแสดงผลที่ดีที่สุดบนมอนิเตอร์ของคุณ ให้ใช้โปรแกรมรักษาหน้าจอที่มีการเปลี่ยนภาพตลอด และปิดมอนิเตอร์เมื่อไม่มีการใช้งาน

# การติดตั้งจอภาพ

## การเชื่อมต่อขาตั้ง

- ✍ **หมายเหตุ:** ขาตั้งไม่ได้ติดตั้งมาจากโรงงาน
  - ✍ **หมายเหตุ:** ดำเนินการตามขั้นตอนต่อไปนี้อย่างเฉพาะสำหรับขาตั้งซึ่งนำส่งมาพร้อมจอภาพของคุณ หากคุณเชื่อมต่อขาตั้งที่ซื้อมาจากแหล่งอื่น ให้ทำตามขั้นตอนในการติดตั้งที่มาพร้อมกับขาตั้งนั้นแทน
- ⚠ **ข้อควรระวัง:** ขั้นตอนต่อไปนี้มีมีความสำคัญในการปกป้องหน้าจอที่โค้งของคุณ ทำตามขั้นตอนด้านล่างเพื่อทำการติดตั้งให้เสร็จสิ้น
1. ถอดแกนยกขาตั้งและฐานขาตั้งจากวัสดุรองบรรจุภัณฑ์

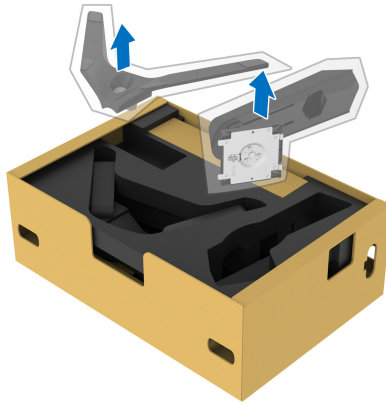

2. จัดตำแหน่งและวางแกนยกขาตั้งบนฐานขาตั้ง
3. เปิดที่จับสกรูที่ด้านล่างของฐานขาตั้งแล้วหมุนตามเข็มนาฬิกาเพื่อยึดชุดขาตั้ง
4. ปิดที่จับสกรู





5. เปิดฝาครอบป้องกันบนจอภาพเพื่อเข้าถึงช่อง VESA บนจอภาพ

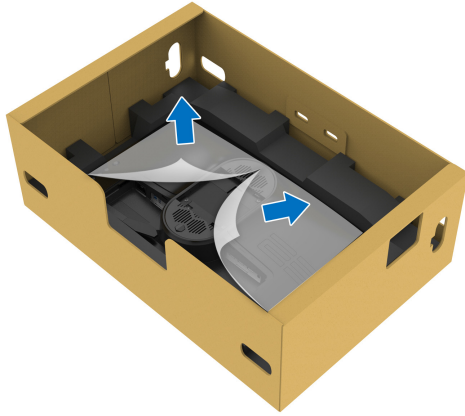

△ ข้อควรระวัง: เมื่อเชื่อมต่อชุดขาตั้งเข้ากับจอแสดงผล ห้ามวางแท่นวางขาตั้งโดยตรงบนแผงด้านหลังจอแสดงผล การทำเช่นนั้นอาจสร้างความเสียหายให้กับขา pogo บนขาตั้งเนื่องจากการวางแนวที่ไม่ถูกต้อง

6. ใส่แท็บบนแท่นขาตั้งในช่องบนฝาหลังของมอนิเตอร์อย่างระมัดระวังและวางชุดขาตั้งลงเพื่อล็อคเข้าที่

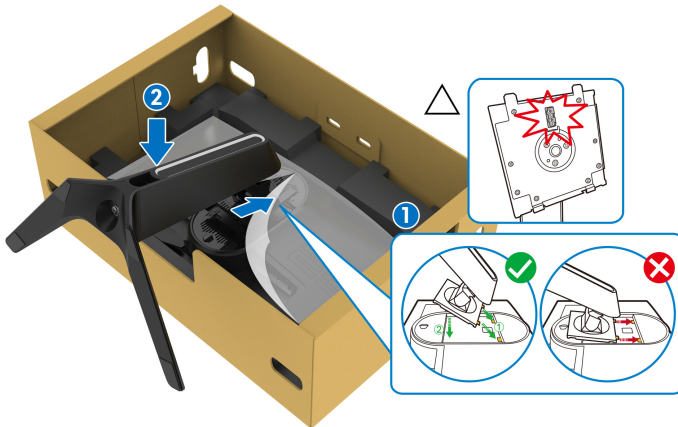

7. เดินสายไฟผ่านช่องจัดสายเคเบิลบนขาตั้งและผ่านคลิปจัดสายเคเบิลที่ด้านหลังของจอภาพ
8. เชื่อมต่อสายไฟเข้ากับจอภาพ

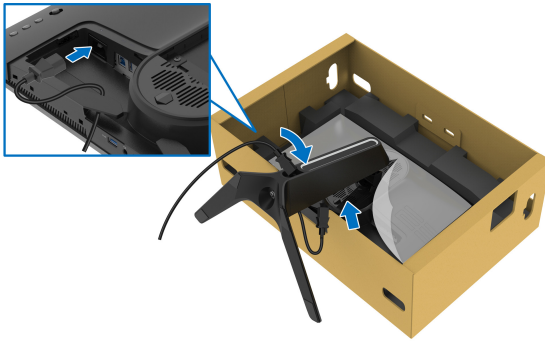

9. จัดเส้นทางสายเคเบิลที่ต้องการ เช่นสายอัปสตรีม USB, สายดาวนสตรีม USB (อุปกรณ์เสริม, สายเคเบิลไม่รวมมาด้วย), สาย HDMI และสาย DisplayPort ผ่านช่องจัดเก็บสายไฟบนขาตั้ง
10. เชื่อมต่อสายเคเบิลที่ต้องการเข้ากับมอนิเตอร์

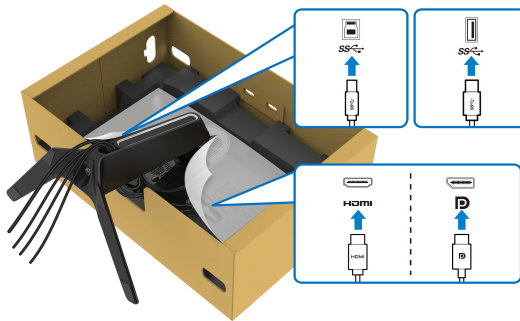

- ✍ **หมายเหตุ:** มอนิเตอร์ของ Dell ได้รับการออกแบบมาให้ทำงานได้ดีที่สุดกับสายเคเบิลในกล่องของ Dell Dell ไม่รับประกันคุณภาพและประสิทธิภาพของวิดีโอเมื่อใช้สายเคเบิลที่ไม่ใช่ของ Dell
- ✍ **หมายเหตุ:** เดินสายเคเบิลแต่ละเส้นด้วยความระมัดระวัง เพื่อให้สามารถจัดเก็บสายเคเบิลให้เข้าที่ก่อนมีการติดตั้งฝาครอบ I/O
- ⚠ **ข้อควรระวัง:** ห้ามเสียบปลั๊กเข้าเด้ารับติดตั้งหรือเปิดมอนิเตอร์ จนกว่าคุณจะได้รับข้อความแจ้งให้ดำเนินการดังกล่าว

**11.** ถอดแท่นวางขาตั้งแล้วยกจอภาพขึ้นอย่างระมัดระวัง จากนั้นวางบนพื้นผิวที่เรียบ



△ **ข้อควรระวัง:** ถอดขาตั้งให้แน่นเมื่อยกจอภาพ เพื่อหลีกเลี่ยงความเสียหายจากอุบัติเหตุ

**12.** ยกฝาปิดป้องกันออกจากจอภาพ

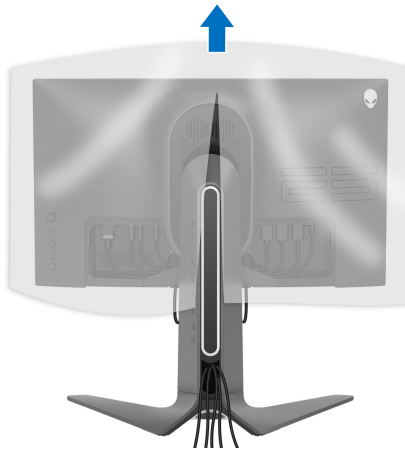

### 13. เลื่อนแท็บบนฝาครอบ I/O เข้ากับช่องบนจอภาพจนกระทั่งเข้าตำแหน่ง

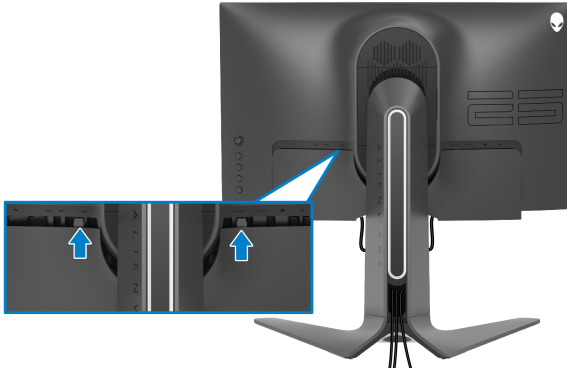

**หมายเหตุ:** ตรวจสอบให้แน่ใจว่าสายเคเบิลทั้งหมดผ่านฝาครอบ I/O และช่องจัดสายเคเบิลบนแท่นขาตั้ง

#### การเชื่อมต่อคอมพิวเตอร์

**⚠ คำเตือน:** ก่อนที่คุณจะเริ่มขั้นตอนใดๆ ในส่วนนี้ ให้ปฏิบัติตาม **ขั้นตอนเพื่อความปลอดภัย**

**หมายเหตุ:** อย่าเชื่อมต่อสายเคเบิลทั้งหมดเข้ากับคอมพิวเตอร์พร้อมกัน

**หมายเหตุ:** ภาพเหล่านี้ใช้เพื่อการแสดงภาพประกอบเท่านั้น ลักษณะจริงของคอมพิวเตอร์อาจแตกต่างไปจากนี้

ในการการเชื่อมต่อมอนิเตอร์ของคุณเข้ากับคอมพิวเตอร์:

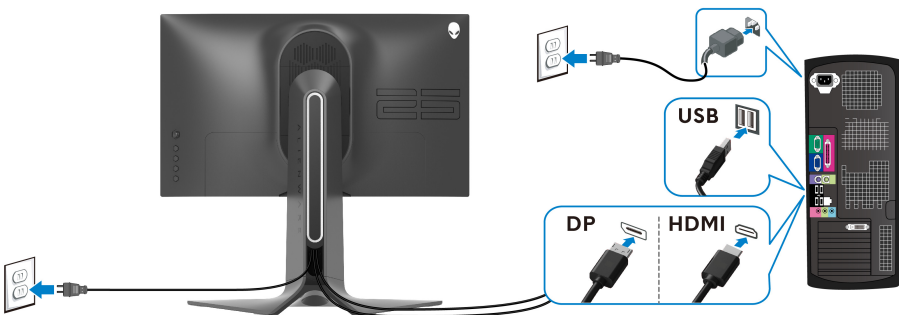

1. เชื่อมต่อปลายอีกด้านหนึ่งของสายเคเบิล DisplayPort หรือ HDMI ที่เชื่อมต่อไว้เข้ากับคอมพิวเตอร์ของคุณ
2. เชื่อมต่อปลายอีกด้านของสายเคเบิลอ้าพสตรีม USB 3.0 เข้ากับพอร์ต USB 3.0 ที่เหมาะสมบนคอมพิวเตอร์ของคุณ

3. เชื่อมต่ออุปกรณ์ต่อพ่วง USB 3.0 เข้ากับพอร์ตดาว์นสตรีม USB 3.0 บนจอภาพ
4. เสียบสายไฟของคอมพิวเตอร์และจอแสดงผลของคุณเข้ากับเต้าเสียบ
5. เปิดจอแสดงผลและคอมพิวเตอร์  
ถ้าจอแสดงผลแสดงภาพขึ้นมา หมายความว่า การติดตั้งนั้นสมบูรณ์ ถ้าไม่มีภาพปรากฏบนจอ ให้อ่าน [ปัญหาทั่วไป](#)

## การถอดขาตั้งมอนิเตอร์

- ✎ **หมายเหตุ:** เพื่อป้องกันรอยขีดข่วนบนจอภาพขณะถอดขาตั้งออก ตรวจสอบให้แน่ใจว่า มีการวางมอนิเตอร์ไว้บนพื้นผิวที่นุ่มและสะอาด
- ✎ **หมายเหตุ:** ดำเนินการตามขั้นตอนต่อไปนี้เป็นเพื่อเชื่อมต่อขาตั้งซึ่งนำส่งมาพร้อมจอภาพของคุณ หากคุณเชื่อมต่อขาตั้งที่ซื้อมาจากแหล่งอื่น ให้ทำตามขั้นตอนในการติดตั้งที่มาพร้อมกับขาตั้งนั้นแทน

ในการถอดขาตั้งออก:

1. ปิดจอภาพ
2. ถอดสายเคเบิลออกจากคอมพิวเตอร์
3. วางจอภาพลงบนผ้านุ่มหรือโซฟานุ่ม
4. เลื่อนและถอดฝาครอบ I/O ออกจากจอภาพอย่างระมัดระวัง



5. ถอดสายเคเบิลออกจากจอภาพและเลื่อนสายเคเบิลผ่านช่องจัดเก็บสายเคเบิลบนแท่นขาตั้ง

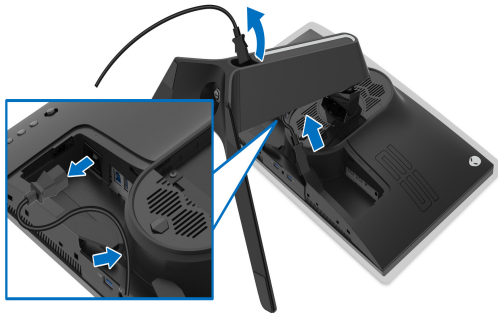

6. กดปุ่มปลดล็อกขาตั้งค้างไว้



7. ยกขาตั้งออกจากจอภาพ

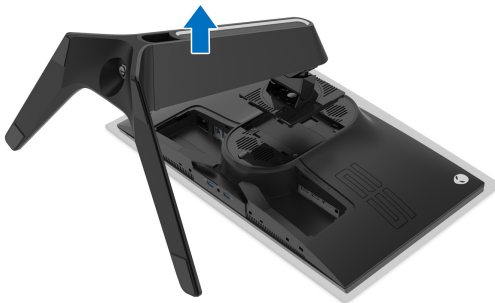

## อุปกรณ์ยึดผนัง VESA (อุปกรณ์เสริม)

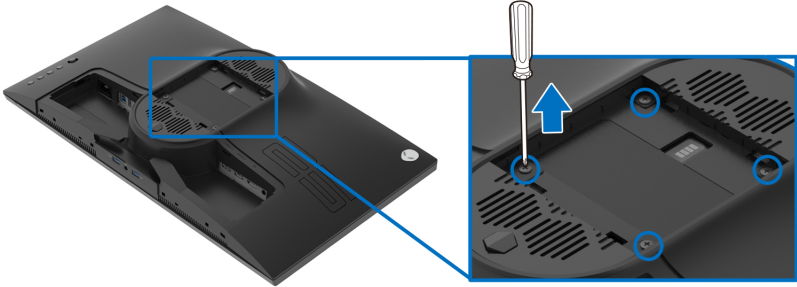

(ขนาดสกรู: M4 x 10 มม.)

ให้ดูขั้นตอนที่มาพร้อมกับชุดยึดผนัง VESA ที่ใช้ด้วยกันได้

1. วางหน้าจอแสดงผลบนผ้าหรือเบาะที่นุ่มบนพื้นผิวที่เรียบและมั่นคง
2. ถอดขาตั้งมอนิเตอร์ (โปรดดู [การถอดขาตั้งมอนิเตอร์](#))
3. ใช้ไขควงแฉกเพื่อถอดสกรู 4 ตัวที่ยึดฝาปิดพลาสติกออก
4. ติดแผ่นโลหะยึดจากชุดติดตั้งผนังเข้ากับจอมอนิเตอร์
5. ติดมอนิเตอร์บนผนัง สำหรับข้อมูลเพิ่มเติม โปรดดูเอกสารประกอบที่มาพร้อมกับชุดติดตั้งบนผนัง

 **หมายเหตุ:** สำหรับใช้กับแผ่นโลหะยึดผนังในรายการ **UL** ซึ่งสามารถรับน้ำหนักหรือโหลดต่ำสุดที่ **16.60 กก.** เท่านั้น

# การใช้งานจอภาพ

## เปิดจอภาพ

กดปุ่มเปิดปิด เพื่อเปิดจอภาพ



## การใช้จอยสติ๊กควบคุม

ใช้จอยสติ๊กควบคุมที่ด้านหลังของจอภาพเพื่อทำการปรับ OSD

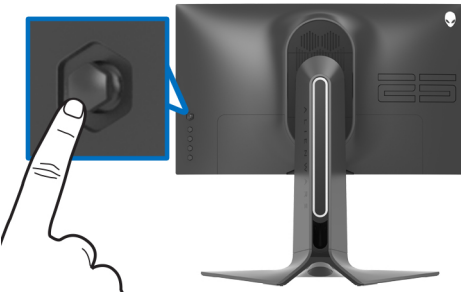

1. กดปุ่มจอยสติ๊กนี้เพื่อออกจากเมนูหลักของ OSD
2. เลื่อนจอยสติ๊กขึ้น/ลง/ซ้าย/ขวาเพื่อสลับระหว่างตัวเลือกต่างๆ
3. กดปุ่มจอยสติ๊กนี้อีกครั้งเพื่อยืนยันการตั้งค่าและออก

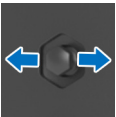
จอยสติ๊ก	คำอธิบาย
	<ul style="list-style-type: none"><li>• เมื่อเมนู OSD เปิดอยู่ ให้กดปุ่มนี้เพื่อยืนยันการเลือกหรือบันทึกการตั้งค่า</li><li>• เมื่อเมนู OSD ปิดอยู่ ให้กดปุ่มนี้เพื่อเปิดเมนูหลัก OSD โปรดดู <a href="#">การเข้าถึงระบบเมนู</a></li></ul>
	<ul style="list-style-type: none"><li>• สำหรับการนำทางแบบ 2 ทิศทาง (ขวาและซ้าย)</li><li>• เลื่อนไปทางขวาเพื่อเข้าสู่เมนูย่อย</li><li>• เลื่อนไปทางซ้ายเพื่อออกจากเมนูย่อย</li><li>• เพิ่ม (ขวา) หรือลด (ซ้าย) พารามิเตอร์ของรายการเมนูที่เลือก</li></ul>





- สำหรับการนำทางแบบ 2 ทิศทาง (ขึ้นและลง)
- สลับระหว่างรายการเมนู
- เพิ่ม (ขึ้น) หรือลด (ลง) พารามิเตอร์ของรายการเมนูที่เลือก

## การใช้การควบคุมบนแผงด้านหลัง

ใช้ปุ่มควบคุมที่ด้านหลังของจอภาพเพื่อเข้าถึงเมนู OSD และปุ่มลัด

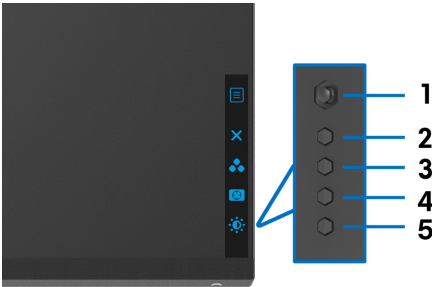

ตารางต่อไปนี้ระบุปุ่มที่แผงควบคุมด้านหลัง:

ปุ่มบนแผงด้านหลัง	คำอธิบาย
1  เมนู	เพื่อเปิดเมนูหลัก OSD โปรดดู <a href="#">การเข้าถึงระบบเมนู</a>
2  ออก	เพื่อออกจากเมนูหลัก OSD
3  ปุ่มทางลัด/Preset Modes (โหมดฟรีเซ็ด)	เพื่อระบุโหมดสีที่ต้องการจากรายการที่ตั้งไว้ล่วงหน้า
4  ปุ่มทางลัด/Dark Stabilizer (ตัวปรับความมืดให้สม่ำเสมอ)	เพื่อเข้าถึงแถบเลื่อนปรับ <b>Dark Stabilizer</b> (ตัวปรับความมืดให้สม่ำเสมอ) โดยตรง
5  ปุ่มทางลัด/Brightness/Contrast (ความสว่าง/ความเข้ม)	เพื่อเข้าถึงแถบเลื่อนปรับ <b>Brightness/Contrast</b> (ความสว่าง/ความเข้ม) โดยตรง

เมื่อคุณกดปุ่มใดๆ เหล่านี้ (ไม่รวมถึงปุ่มจอยสติ๊ก) แถบสถานะ OSD จะปรากฏขึ้นเพื่อแจ้งให้คุณทราบการตั้งค่าปัจจุบันของฟังก์ชัน OSD

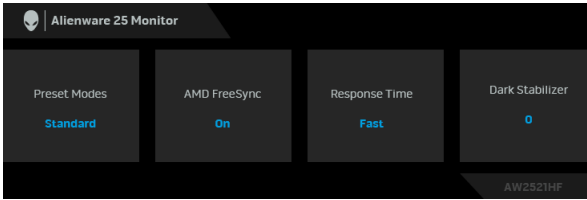

## การใช้เมนูที่แสดงบนหน้าจอ (OSD)

### การเข้าถึงระบบเมนู

ไอคอน เมนูและเมนูย่อย

คำอธิบาย



### Game (เกม)

ใช้เมนูนี้เพื่อปรับแต่งประสบการณ์เล่นเกมเสมือนส่วนบุคคลของคุณ

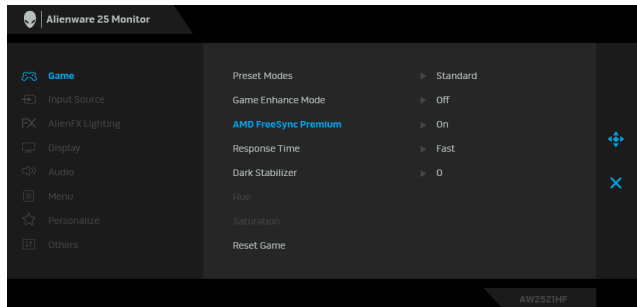

### Preset Modes (โหมดพีรีเซ็ต)

ช่วยให้คุณสามารถเลือกจากรายการโหมดพีรีเซ็ต

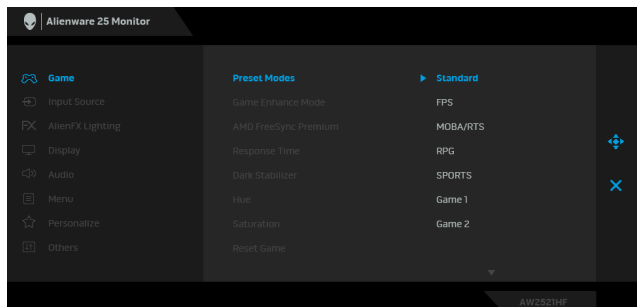

- **Standard (มาตรฐาน):** โหลดการตั้งค่ามาตรฐานของมอนิเตอร์ นี้เป็นโหมดพีรีเซ็ตตามค่าเริ่มต้น
- **FPS:** โหลดการตั้งค่าที่เหมาะสมที่สุดสำหรับเกมยิงบุคคลแรก (FPS)

---

## Preset Modes (โหมดพรีเซต)

- **MOBA/RTS:** โหลดการตั้งค่าที่เหมาะสมที่สุดสำหรับเกมโมบา (MOBA) และเกมกลยุทธ์แบบเรียลไทม์ (RTS)
- **RPG:** โหลดการตั้งค่าที่เหมาะสมที่สุดสำหรับเกมเล่นตามบทบาท (RPG)
- **SPORTS (กีฬา):** โหลดการตั้งค่าที่เหมาะสมที่สุดสำหรับเกมกีฬา
- **Game 1 (เกม 1)/Game 2 (เกม 2)/Game 3 (เกม 3):** ช่วยให้คุณสามารถปรับแต่งการตั้งค่าสำหรับความต้องการในการเล่นเกมของคุณ
- **ComfortView:** ลดระดับแสงสีฟ้าที่ส่งออกมาจากหน้าจอ เพื่อช่วยให้คุณสามารถดูได้อย่างสบายตา

**คำเตือน:** ผลจากการปล่อยแสงสีฟ้าออกจากมอนิเตอร์ในระยะยาวอาจทำให้เกิดอาการบาดเจ็บในบุคคล เช่น ตาพร่า ตาล้า และตาเกิดความเสียหายได้ การใช้มอนิเตอร์เป็นระยะเวลานานอาจทำให้เกิดอาการปวดในบางส่วนของร่างกาย เช่น คอ แขน หลัง และขา

ในการลดความเสี่ยงการเกิดตาล้าและปวดคอ/แขน/หลัง/ไหล่จากการใช้จอภาพเป็นระยะเวลานาน เราขอแนะนำให้คุณ:

1. ตั้งระยะห่างของหน้าจอตั้งแต่ 20 นิ้วถึง 28 นิ้ว (50 ซม. - 70 ซม.) จากดวงตาของคุณ
  2. กะพริบตาบ่อยๆ เพื่อให้ดวงตาของคุณชุ่มชื้น หรือทำให้ตาเปียกชื้นน้ำ หลังใช้จอภาพเป็นเวลานาน
  3. หยุดพัก 20 นาทีในทุกสองชั่วโมงเป็นประจำและบ่อยๆ
  4. พักสายตาจากจอภาพและมองวัตถุไกลๆ ที่ระยะ 20 ฟุตเป็นเวลาอย่างน้อย 20 วินาทีในระหว่างหยุดพัก
  5. ยืดตัวเพื่อลดอาการเมื่อยของคอ แขน หลัง และขา ในระหว่างพัก
- **Warm (อุ่น):** แสดงสีที่อุณหภูมิสีที่ต่ำกว่า หน้าจอจะปรากฏเป็นโทนสีที่อุ่นขึ้นด้วยสีแดง/เหลือง
  - **Cool (เย็น):** แสดงสีที่อุณหภูมิสีที่สูงกว่า หน้าจอจะปรากฏเป็นโทนสีที่เย็นขึ้นด้วยสีน้ำเงิน
  - **Custom Color (สีปรับแต่งเอง):** อนุญาตให้คุณปรับการตั้งค่าสีด้วยตัวคุณเอง เลื่อนจอยสติ๊กเพื่อปรับค่า **Gain (เกน), Offset (ออฟเซต), Hue (ความเข้มตัวของสี), และ Saturation (ความเข้มตัว)** และสร้างพรีเซตโหมดสีของคุณเอง
-

---

## Game Enhance Mode (โหมดปรับแต่งเกม)

คุณลักษณะนี้จะมีฟังก์ชันให้เลือกสามฟังก์ชัน เพื่อใช้ในการปรับแต่งประสบการณ์เล่นเกมของคุณ

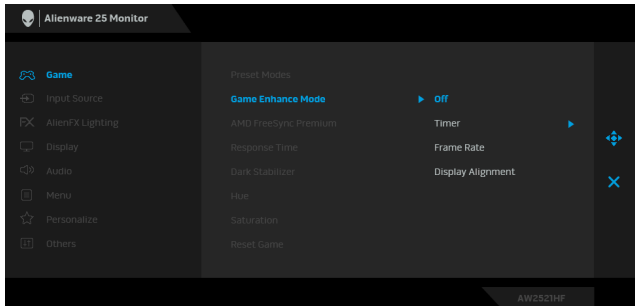

- **Off (ปิด)**

เลือกเพื่อปิดใช้งานฟังก์ชันภายใต้ **Game Enhance Mode (โหมดปรับแต่งเกม)**

- **Timer (ตัวตั้งเวลา)**

ช่วยให้คุณสามารถปิดหรือเปิดใช้งานตัวตั้งเวลาซึ่งอยู่ที่มุมซ้ายบนของจอแสดงผล ตัวตั้งเวลาจะแสดงเวลาที่ใช้ไปนับจากเริ่มเกม เลือกตัวเลือกจากรายการช่วงเวลาเพื่อให้คุณทราบถึงเวลาที่เหลือ

- **Frame Rate (อัตราเฟรม)**

การเลือก **On (เปิด)** ช่วยให้คุณสามารถแสดงผลอัตราเฟรมต่อวินาทีปัจจุบัน ในขณะที่เล่นเกม ยิ่งอัตราสูงขึ้นเพียงใด การเคลื่อนไหวจะเรียบลื่นมากเพียงนั้น

- **Display Alignment (การปรับแนวการแสดงผล)**

เปิดใช้งานฟังก์ชันเพื่อช่วยให้การปรับแนวเนื้อหาวิดีโอเป็นไปอย่างสมบูรณแบบ สำหรับจอแสดงผลหลายจอ

---

## AMD FreeSync Premium

เมื่อคุณเลือก **On (เปิด)**, มอนิเตอร์จะทำงานที่อัตราเฟรมสูงสุดที่เป็นไปได้เพื่อขจัดทั้งความหน่วงในการบ่อนข้อมูลและหน้าจอจิกขาด ทำให้การเล่นเกมราบรื่นขึ้น

---

## Response Time (เวลาในการตอบสนอง)

ช่วยให้คุณตั้งค่า **Response Time (เวลาในการตอบสนอง)** เป็น **Fast (เร็ว)**, **Super Fast (เร็วมาก)** หรือ **Extreme (สุดขีด)**

---

---

## Dark Stabilizer (ตัวปรับความมืด ให้สม่ำเสมอ)

คุณลักษณะนี้จะปรับปรุงความสามารถในการมองเห็นได้ดีขึ้นในฉากเล่นเกมที่มีดี ยิ่งมีค่าสูงขึ้นเพียงใด (ระหว่าง 0 ถึง 3) ความสามารถในการมองเห็นในบริเวณภาพแสดงผลที่มีดีจะยิ่งดีขึ้นเพียงนั้น

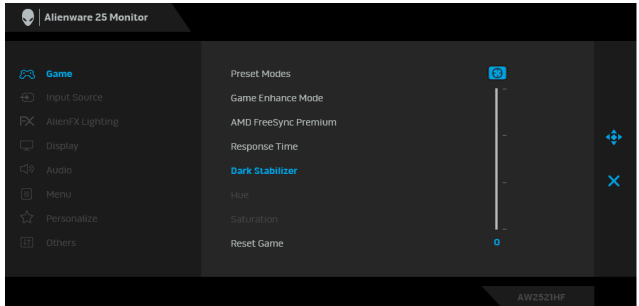

---

## Hue (ความอิ่มตัวของสี)

คุณสมบัตินี้สามารถเปลี่ยนสีของภาพวิดีโอเป็นสีเขียวหรือม่วง ตัวเลือกนี้ใช้สำหรับปรับความสดของสีที่ต้องการ

ใช้จอยสติ๊กเพื่อปรับระดับความอิ่มตัวของสีจาก 0 ถึง 100

เลื่อนจอยสติ๊ก ขึ้นเพื่อเพิ่มเฉดสีเขียวของภาพวิดีโอ

เลื่อนจอยสติ๊กลง เพื่อเพิ่มเฉดสีม่วงของภาพวิดีโอ

หมายเหตุ: การปรับ **Hue (ความอิ่มตัวของสี)** สามารถทำได้เมื่อคุณเลือก **FPS, MOBA/RTS, SPORTS (กีฬา), หรือ RPG** โหมดพรีเมียม

---

## Saturation (ความอิ่มตัว)

คุณสมบัตินี้ สามารถปรับความอิ่มตัวสำหรับภาพวิดีโอ

ใช้จอยสติ๊กเพื่อปรับระดับความอิ่มตัวจาก 0 ถึง 100

เลื่อนจอยสติ๊ก ขึ้นเพื่อเพิ่มความมีสีสันของภาพวิดีโอ

เลื่อนจอยสติ๊กลง เพื่อเพิ่มลักษณะโมโนโครมของภาพวิดีโอ

หมายเหตุ: การปรับ **Saturation (ความอิ่มตัว)** สามารถทำได้เมื่อคุณเลือก **FPS, MOBA/RTS, SPORTS (กีฬา), หรือ RPG** โหมดพรีเมียม

---

## Reset Game (รีเซ็ตเกม)

รีเซ็ตการตั้งค่าทั้งหมดภายในเมนู **Game (เกม)** ไปเป็นค่าเริ่มต้นจากโรงงาน

---



## Input Source (แหล่งสัญญาณ ขาเข้า)

ใช้เมนู **Input Source (แหล่งสัญญาณขาเข้า)** เพื่อเลือกสัญญาณเข้าระหว่างสัญญาณวิดีโอที่แตกต่างกันที่อาจเชื่อมต่ออยู่กับจอแสดงผลของคุณ

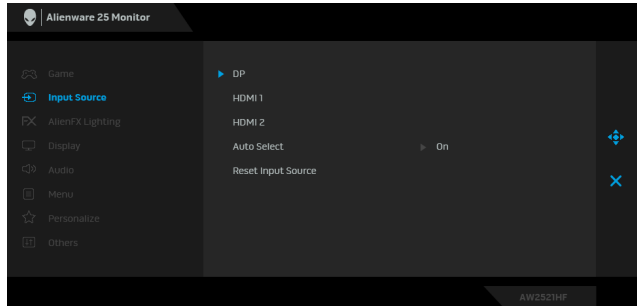

### DP

เลือกสัญญาณขาเข้า **DP** เมื่อคุณใช้ขั้วต่อ DisplayPort (DP) ใช้ปุ่มจอยสติ๊กเพื่อยืนยันการเลือก

### HDMI 1

เลือกสัญญาณขาเข้า **HDMI 1** หรือ **HDMI 2** เมื่อคุณใช้ขั้วต่อ HDMI ใช้ปุ่มจอยสติ๊กเพื่อยืนยันการเลือก

### HDMI 2

### Auto Select (เลือกอัตโนมัติ)

การเปิดใช้ฟังก์ชันนี้จะช่วยให้มอนิเตอร์สามารถสแกนสัญญาณขาเข้าที่มีให้เลือกโดยอัตโนมัติ ใช้ปุ่มจอยสติ๊กเพื่อยืนยันการเลือก

### Reset Input Source (รีเซ็ตแหล่ง สัญญาณขาเข้า)

รีเซ็ตการตั้งค่าทั้งหมดภายในเมนู **Input Source (แหล่งสัญญาณขาเข้า)** ไปเป็นค่าเริ่มต้นจากโรงงาน



## AlienFX Lighting (ไฟส่องสว่าง AlienFX)

ใช้เมนูนี้เพื่อปรับการตั้งค่าไฟ LED สำหรับปุ่มเปิดปิด, โลโก้ Alienware และแถบไฟบนขาตั้ง

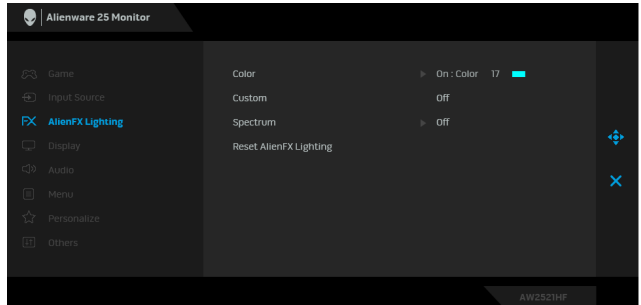

### Color (สี)

เพื่อระบุสีไฟ LED สำหรับพื้นที่ที่เลือกให้เลือก **On (เปิด)** และเลื่อน ลง เพื่อไฮไลต์ตัวเลือก **Custom Color (สีที่กำหนดเอง)**

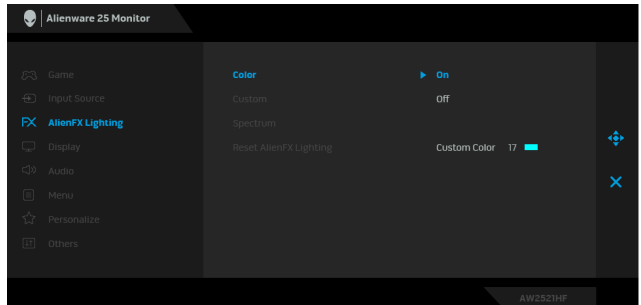

จากนั้นคุณสามารถเลือกจากรายการสีที่มีอยู่ 20 สีโดยใช้การเลื่อนจอยสติ๊กขึ้นหรือลง

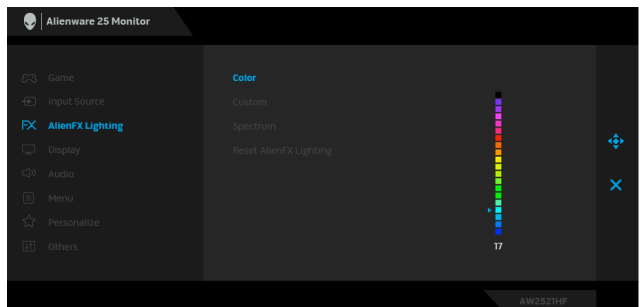

---

ตารางต่อไปนี้แสดงหมายเลขสีและรหัส RGB ที่ใช้สำหรับ LED 20 สี

หมายเลข	R	G	B
1	0	0	0
2	63	0	255
3	100	0	240
4	255	0	255
5	239	12	175
6	255	0	89
7	255	0	0
8	255	45	0
9	255	75	0
10	255	120	0
11	204	255	0
12	127	255	0
13	76	255	0
14	0	255	0
15	0	255	25
16	0	255	63
17	0	240	240
18	0	63	255
19	0	25	255
20	0	0	255

ในการปิดไฟส่องสว่าง AlienFX ให้เลือก **Off (ปิด)**

หมายเหตุ: ฟังก์ชันเหล่านี้จะใช้ได้เฉพาะเมื่อ **Spectrum (สเปคตรัม)** ถูกปิดใช้งาน

---

**Custom (กำหนดเอง)**

เป็นเมนูแบบอ่านอย่างเดียว เมื่อคุณใช้ **Color (สี)** และ/หรือ **Spectrum (สเปคตรัม)** เพื่อทำการปรับไฟ LED สถานะเมนูนี้จะปรากฏเป็น **Off (ปิด)**; เมื่อคุณทำการปรับไฟ LED ผ่าน แอปพลิเคชัน AlienFX สถานะจะเปลี่ยนเป็น **On (เปิด)**

---



---

## Spectrum (สเปคตรัม)

เมื่อคุณเลือก **On (เปิด)**, ไฟส่องสว่าง LED จะติดสว่าง และเปลี่ยนสีตามลำดับของสเปคตรัมสี: แดง ส้ม เหลือง เขียว น้ำเงิน คราม และม่วง

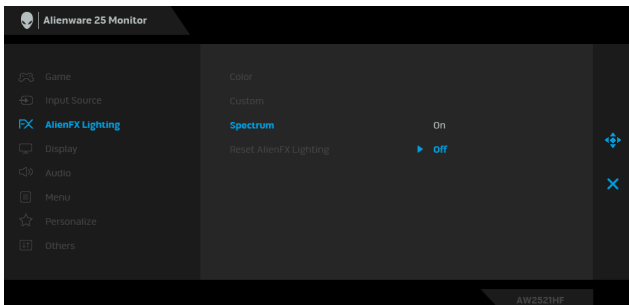

---

## Reset AlienFX Lighting (รีเซ็ตไฟส่องสว่าง AlienFX)

รีเซ็ตการตั้งค่าทั้งหมดภายในเมนู **AlienFX Lighting (ไฟส่องสว่าง AlienFX)** ไปเป็นค่าเริ่มต้นจากโรงงาน



## Display (การแสดงผล)

ใช้ **Display (การแสดงผล)** ในการปรับภาพ

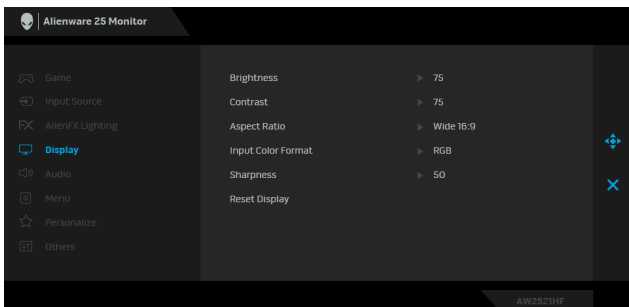

---

## Brightness (ความสว่าง)

**Brightness (ความสว่าง)** ปรับความสว่างของไฟพื้นหลังเลื่อนจอยส์ติกขึ้นเพื่อเพิ่มระดับความสว่างหรือเลื่อนจอยส์ติกลงเพื่อลดระดับความสว่าง (ต่ำสุด 0 / สูงสุด 100)

## Contrast (ความเข้ม)

ปรับ **Brightness (ความสว่าง)** ก่อน จากนั้นจึงปรับ **Contrast (ความเข้ม)** เฉพาะเมื่อจำเป็นต้องปรับเท่านั้น  
เลื่อนจอยส์ติกขึ้นเพื่อเพิ่มระดับความเข้มหรือเลื่อนจอยส์ติกลงเพื่อลดระดับความเข้ม (ต่ำสุด 0 / สูงสุด 100)  
ฟังก์ชัน **Contrast (ความเข้ม)** จะปรับค่าความแตกต่างระหว่างความมืดและความสว่างบนหน้าจอของมอนิเตอร์

---

## Aspect Ratio (อัตราส่วนภาพ)

ปรับอัตราส่วนภาพเป็น **Wide 16:9 (ไวด์ 16:9)**, **Auto Resize (ปรับขนาดอัตโนมัติ)**, **4:3**, หรือ **1:1**

---

**Input Color Format**  
(รูปแบบสีที่เข้าจอภาพ)

ช่วยให้คุณสามารถตั้งค่าโหมดสัญญาณเข้าวิดีโอเป็น:  
**RGB:** เลือกตัวเลือกนี้หากมีการเชื่อมต่อมอนิเตอร์ของคุณเข้ากับคอมพิวเตอร์ (หรือเครื่องเล่นมีเดีย) โดยใช้สายเคเบิล DP หรือ HDMI  
**YPbPr:** เลือกตัวเลือกนี้ หากเครื่องเล่นมีเดียของคุณรองรับเฉพาะเอาท์พุท YPbPr

---

**Sharpness**  
(ความคมชัด)

คุณสมบัตินี้สามารถทำให้ภาพดูชัดขึ้น หรือซอฟต์ลง ใช้ จอยสติ๊ก เพื่อปรับระดับความคมชัดจาก 0 ถึง 100

---

**Reset Display**  
(รีเซ็ตจอแสดงผล)

รีเซ็ตการตั้งค่าทั้งหมดภายในเมนู **Display (การแสดงผล)** ไปเป็นค่าเริ่มต้นจากโรงงาน



**Audio**  
(ระบบเสียง)

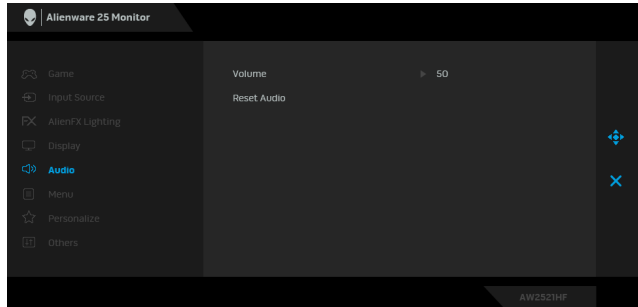

---

**Volume**  
(ระดับเสียงดัง)

ช่วยให้คุณสามารถตั้งค่าระดับเสียงดังสำหรับสัญญาณเสียงออกไปที่หูฟัง  
ใช้ จอยสติ๊ก เพื่อปรับระดับเสียงดังจาก 0 ถึง 100

---

**Reset Audio**  
(รีเซ็ตระบบเสียง)

รีเซ็ตการตั้งค่าทั้งหมดภายในเมนู **Audio (ระดับเสียง)** ไปเป็นค่าเริ่มต้นจากโรงงาน



**Menu (เมนู)**

เลือกตัวเลือกนี้ เพื่อปรับการตั้งค่าของ OSD เช่น ภาษาของ OSD เวลาที่เมนูจะยังคงอยู่บนหน้าจอ เป็นต้น

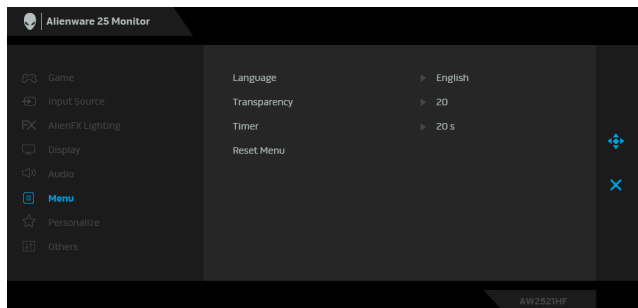

<b>Language (ภาษา)</b>	ตั้งค่าการแสดงผล OSD เป็นหนึ่งในแปดภาษาเหล่านี้ (อังกฤษ สเปน ฝรั่งเศส เยอรมัน โปรตุเกสในบราซิล รัสเซีย จีนด้วย หรือ ญี่ปุ่น)
<b>Transparency (ความโปร่งแสง)</b>	เลือกตัวเลือกนี้เพื่อเปลี่ยนความโปร่งแสงของเมนูโดยการเลื่อนจอยสติ๊กขึ้นหรือลง (ต่ำสุด 0/สูงสุด 100)
<b>Timer (ตัวตั้งเวลา)</b>	ตั้งระยะเวลาที่ OSD จะยังคงแสดงอยู่บนหน้าจอ หลังจากที่คุณเลื่อนจอยสติ๊กหรือกดปุ่ม เลื่อนจอยสติ๊กเพื่อปรับสไลเดอร์โดยเพิ่มขึ้นครั้งละ 1 วินาที ตั้งแต่ 5 ถึง 60 วินาที
<b>Reset Menu (เมนูรีเซ็ต)</b>	รีเซ็ตการตั้งค่าทั้งหมดภายในเมนู <b>Menu (เมนู)</b> ไปเป็นค่าเริ่มต้นจากโรงงาน



**Personalize (ปรับแต่งเอง)**

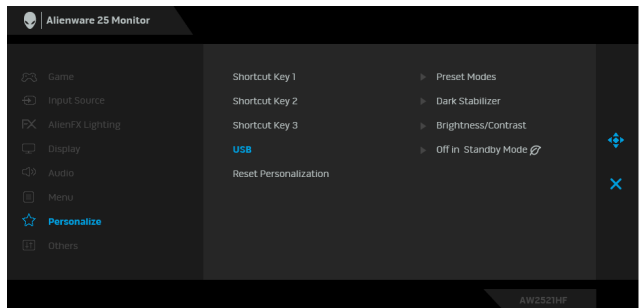

<b>Shortcut Key 1 (ปุ่มทางลัด 1)</b>	ช่วยให้คุณสามารถเลือกคุณลักษณะจาก <b>Preset Modes (โหมดพีรีเซต), Game Enhance Mode (โหมดการปรับแต่งเกม), AMD FreeSync Premium, Dark Stabilizer (ตัวปรับความมืดให้สม่ำเสมอ), Brightness/Contrast (ความสว่าง/ความเข้ม), Input Source (แหล่งสัญญาณขาเข้า), Aspect Ratio (อัตราส่วนภาพ) หรือ Volume (ระดับเสียงดัง) และตั้งค่าเป็นปุ่มทางลัด</b>
<b>Shortcut Key 2 (ปุ่มทางลัด 2)</b>	
<b>Shortcut Key 3 (ปุ่มทางลัด 3)</b>	

<b>USB</b>	อนุญาตให้คุณเปิดหรือปิดการทำงานของ USB ในระหว่างอยู่ในโหมด สแตนด์บาย  หมายเหตุ: สามารถเลือกใช้งานการเปิด/ปิด USB ในโหมดสแตนด์บายได้เฉพาะเมื่อไม่มีการเสียบสายเคเบิลอัปสตรีม USB อยู่เท่านั้น ตัวเลือกนี้จะเป็นสีเทาเมื่อมีการเสียบสาย USB อัปสตรีม
------------	--

<b>Reset Personalization (รีเซ็ตการปรับแต่งการตั้งค่าส่วนบุคคล)</b>	รีเซ็ตการตั้งค่าทั้งหมดภายในเมนู <b>Personalize (ปรับแต่งเอง)</b> ไปเป็นค่าเริ่มต้นจากโรงงาน
---	--



## Others (อื่นๆ)

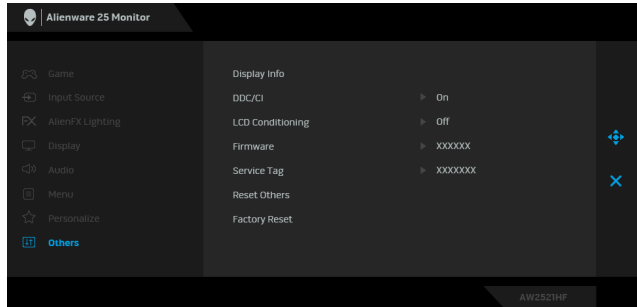

### Display Info (ข้อมูลการแสดงผล)

แสดงการตั้งค่าปัจจุบันของมอนิเตอร์นี้

#### DDC/CI

**DDC/CI** (Display Data Channel/Command Interface)

อนุญาตให้คุณปรับค่าพารามิเตอร์จอแสดงผลของคุณ (ความสว่าง, ความสมดุลของสี ฯลฯ) ผ่านซอฟต์แวร์บนคอมพิวเตอร์ของคุณ

คุณสามารถปิดใช้งานคุณสมบัตินี้โดยการเลือก **Off (ปิด)**

เปิดใช้งานคุณลักษณะนี้ เพื่อประสิทธิภาพการใช้งานที่ดีที่สุด และสมรรถนะที่ดีที่สุดจากจอภาพของคุณ

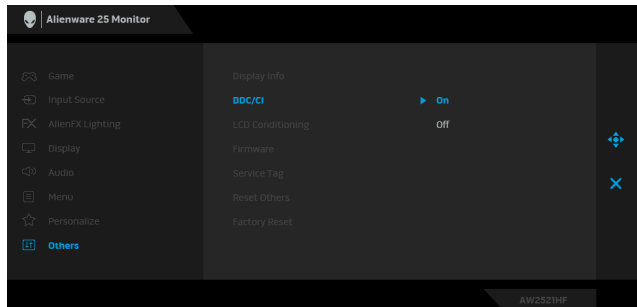

## LCD Conditioning (การปรับสภาพ LCD)

ช่วยลดอาการภาพค้างบนหน้าจอในกรณีที่เกิดเล็กน้อย ขึ้นอยู่กับระดับของภาพที่ค้างบนหน้าจอ โปรแกรมอาจใช้เวลาในการเรียกใช้งานพอสมควร คุณสามารถเปิดใช้งานคุณลักษณะนี้โดยการเลือก **On (เปิด)**

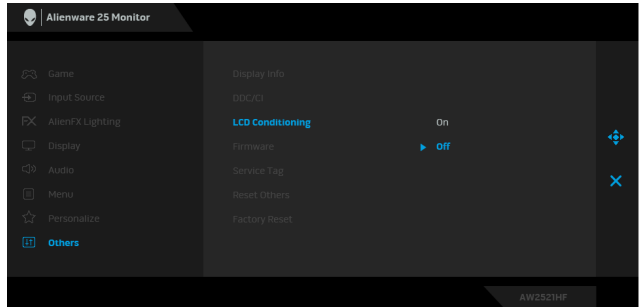

## Firmware (เฟิร์มแวร์)

แสดงผลเวอร์ชันเฟิร์มแวร์ของมอนิเตอร์

## Service Tag (แท็กบริการ)

แสดงแท็กบริการของจอแสดงผลของคุณ สตริงนี้จำเป็นเมื่อคุณมองหาการสนับสนุนทางโทรศัพท์, ตรวจสอบสถานะการรับประกัน, อัปเดตไดรเวอร์บนเว็บไซต์ของ Dell ។

## Reset Others (รีเซ็ตอื่นๆ)

รีเซ็ตการตั้งค่าทั้งหมดภายในเมนู **Others (อื่นๆ)** ไปเป็นค่าเริ่มต้นจากโรงงาน

## Factory Reset (การรีเซ็ตค่าจากโรงงาน)

รีเซ็ตการตั้งค่า OSD ทั้งหมดเป็นค่าเริ่มต้นจากโรงงาน

## ข้อความเตือน OSD

เมื่อมอนิเตอร์ไม่สนับสนุนโหมดความละเอียดบางโหมด คุณจะเห็นข้อความดังต่อไปนี้:

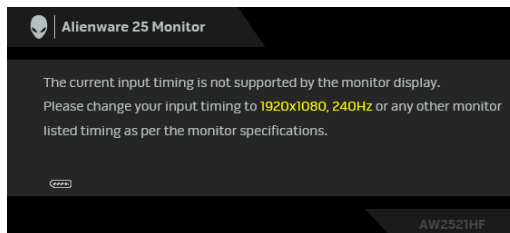

**หมายเหตุ:** ข้อความอาจแตกต่างกันไปเล็กน้อยตามสัญญาณเข้าที่เชื่อมต่อไว้

ซึ่งหมายความว่ามอนิเตอร์ไม่สามารถซิงโครไนซ์สัญญาณที่ได้รับจากคอมพิวเตอร์ได้ โปรดดู **ข้อมูลจำเพาะของมอนิเตอร์** สำหรับข้อควรระวังในแนวนอนและแนวตั้งที่มอนิเตอร์นี้สามารถใช้ได้ โหมดที่แนะนำคือ 1920 x 1080

คุณ将会看到消息提示在禁用背光功能前 **DDC/CI** :

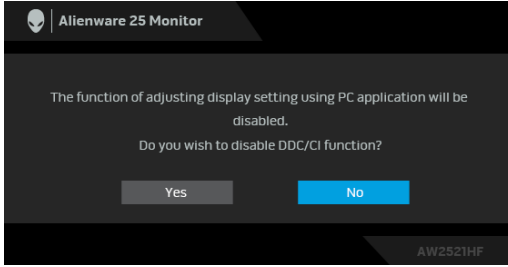

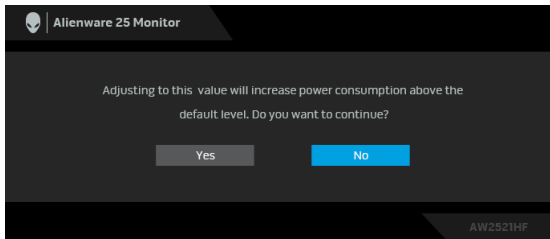

เมื่อคุณปรับระดับ **Brightness (ความสว่าง)** เป็นครั้งแรก ข้อความต่อไปนี้จะปรากฏขึ้น:

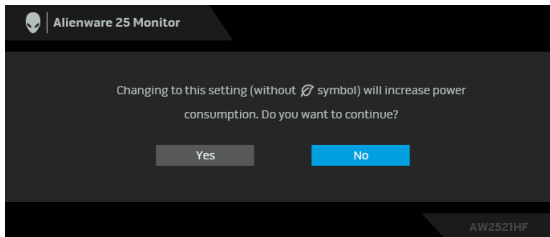

 **หมายเหตุ:** หากคุณเลือก **Yes (ใช่)** ข้อความจะไม่ปรากฏขึ้นในครั้งต่อไป เมื่อคุณต้องการเปลี่ยนการตั้งค่า **Brightness (ความสว่าง)**

เมื่อ **USB** ถูกตั้งเป็น **On in Standby Mode (เปิดในโหมดสแตนด์บาย)** เป็นครั้งแรก ข้อความต่อไปนี้จะปรากฏขึ้น:



 **หมายเหตุ:** หากคุณเลือก **Yes (ใช่)** ข้อความจะไม่ปรากฏขึ้นในครั้งต่อไป เมื่อคุณต้องการเปลี่ยนการตั้งค่า **USB**

เมื่อมอนิเตอร์เข้าสู่โหมดสแตนด์บาย จะมีข้อความต่อไปนี้ปรากฏขึ้น:



เปิดใช้คอมพิวเตอร์ และปลุกมอนิเตอร์ เพื่อให้สามารถใช้งาน **การใช้เมนูที่แสดงบนหน้าจอ (OSD)**

**✎** **หมายเหตุ:** ข้อความอาจแตกต่างกันไปเล็กน้อยตามสัญญาณเข้าที่เชื่อมต่อไว้

หากคุณกดปุ่มใดๆ นอกเหนือจากปุ่มเพาเวอร์ จะปรากฏข้อความดังต่อไปนี้ ตามสัญญาณเข้าที่เลือก:

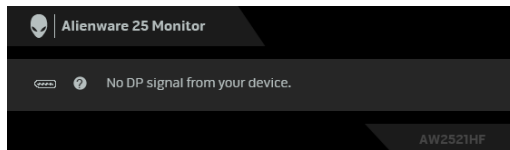

**✎** **หมายเหตุ:** ข้อความอาจแตกต่างกันไปเล็กน้อยตามสัญญาณเข้าที่เชื่อมต่อไว้

หากมีการเลือกสัญญาณเข้า HDMI หรือ DP และไม่มี การเชื่อมต่อสายเคเบิลที่เกี่ยวข้อง กล้องข้อความลอยจะปรากฏ

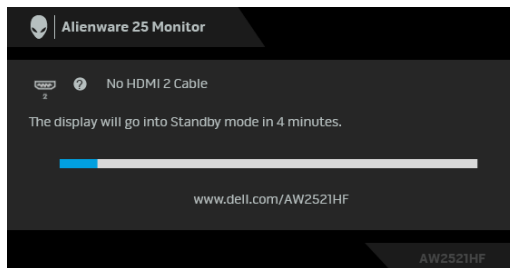

**✎** **หมายเหตุ:** ข้อความอาจแตกต่างกันไปเล็กน้อยตามสัญญาณเข้าที่เชื่อมต่อไว้

เมื่อ **Factory Reset (การรีเซ็ตค่าจากโรงงาน)** ถูกเลือก ข้อความดังต่อไปนี้จะปรากฏขึ้น:

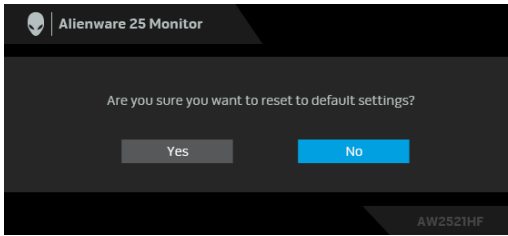

โปรดดู **การแก้ปัญหา** สำหรับข้อมูลเพิ่มเติม

## การล็อคปุ่มควบคุมที่แผงด้านหลัง

คุณสามารถล็อคปุ่มควบคุมที่แผงด้านหลังเพื่อป้องกันการเข้าถึงเมนู OSD และ/หรือปุ่มเปิดปิด

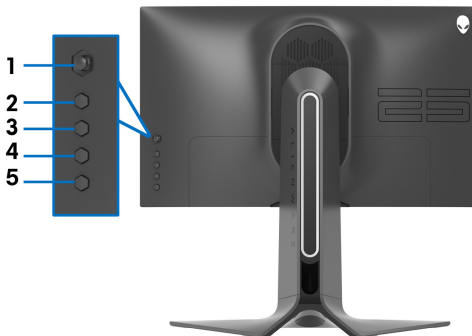

เพื่อล็อคปุ่ม:

1. กด **ปุ่ม 5** ค้างไว้เป็นเวลาสี่วินาที เมนูจะปรากฏขึ้นบนหน้าจอ
2. เลือกหนึ่งในตัวเลือกต่อไปนี้:
  - **Menu Buttons (ปุ่มเมนู):** เลือกตัวเลือกนี้เพื่อล็อคปุ่มเมนู OSD ทั้งหมดยกเว้นปุ่มเพาเวอร์
  - **Power Button (ปุ่มเพาเวอร์):** เลือกตัวเลือกนี้เพื่อล็อคเฉพาะปุ่มเพาเวอร์
  - **Menu + Power Buttons (ปุ่มเมนู + ปุ่มเพาเวอร์):** เลือกตัวเลือกนี้เพื่อล็อคปุ่มทั้งหมดบนแผงควบคุมด้านหลัง

เพื่อปลดล็อคปุ่ม กด **ปุ่ม 5** ค้างไว้เป็นเวลาสี่วินาที จนกระทั่งเมนูปรากฏขึ้นบนหน้าจอ เลือก **ไอคอนปลดล็อค**  เพื่อปลดล็อคปุ่ม



## การตั้งค่าความละเอียดที่เหมาะสมที่สุด

ในการตั้งค่ามอนิเตอร์เป็นความละเอียดสูงสุด:

ใน Windows 7, Windows 8 และ Windows 8.1:

1. สำหรับ Windows 8 และ Windows 8.1 เท่านั้น เลือกรูปแบบภาพเดสก์ท็อปเพื่อสลับไปยังคลาสสิกเดสก์ท็อป
2. คลิกขวามุมบนเดสก์ท็อปและเลือก **ความละเอียดของหน้าจอ**
3. คลิกรายการหล่นลงของความละเอียดของหน้าจอและเลือก **1920 x 1080**
4. คลิก **ตกลง**

ใน Windows 10:

1. คลิกขวามุมบนเดสก์ท็อป และคลิกที่ **การตั้งค่าการแสดงผล**
2. คลิกที่ **การตั้งค่าการแสดงผลขั้นสูง**
3. คลิกรายการหล่นลงของ **ความละเอียด** และเลือก **1920 x 1080**
4. คลิกที่ **นำไปใช้**

หากคุณไม่เห็นตัวเลือก 1920 x 1080 คุณอาจจำเป็นต้องปรับปรุงไดรเวอร์กราฟฟิกของคุณ ขึ้นอยู่กับคอมพิวเตอร์ของคุณ ให้ดำเนินการหนึ่งในขั้นตอนดังต่อไปนี้ให้เสร็จสมบูรณ์:

如果你有คอมพิวเตอร์เดสก์ท็อป หรือคอมพิวเตอร์แล็ปท็อปของ Dell:

- ไปยัง **[www.dell.com/support](http://www.dell.com/support)** ป้อนแท็กบริการของคุณ และดาวน์โหลดไดรเวอร์กราฟฟิกล่าสุดสำหรับกราฟฟิการ์ตของคุณ

如果你使用 Dell (แล็ปท็อปหรือเดสก์ท็อป) 的笔记本电脑:

- ไปยังหน้าเว็บไซต์สนับสนุนสำหรับคอมพิวเตอร์ของคุณ และดาวน์โหลดไดรเวอร์กราฟฟิกล่าสุด
- ไปยังเว็บไซต์กราฟฟิการ์ตของคุณ และดาวน์โหลดไดรเวอร์กราฟฟิกล่าสุด

## การใช้การเอียง พลิกหมุน และการยึดตามแนวตั้ง

**หมายเหตุ:** ดำเนินการตามขั้นตอนต่อไปนี่เพื่อเชื่อมต่อขาตั้งซึ่งนำส่งมาพร้อมจอภาพของคุณ หากคุณเชื่อมต่อขาตั้งที่ซื้อมาจากแหล่งอื่น ให้ทำตามขั้นตอนในการติดตั้งที่มาพร้อมกับขาตั้งนั้นแทน

### การยึดเอียงและหมุน

ด้วยขาตั้งที่ติดกับจอภาพ คุณสามารถเอียงและหมุนจอภาพเพื่อความสะดวกในการรับชมที่มุมมองต่างๆ ได้

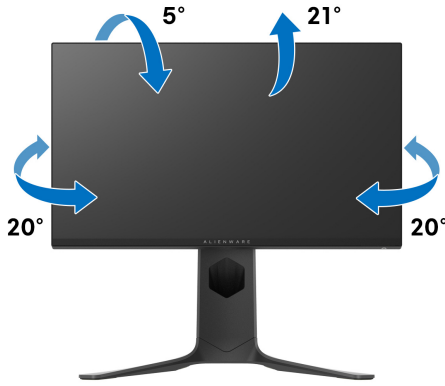

**หมายเหตุ:** ขาตั้งไม่ได้ติดตั้งมาจากโรงงาน

### การยึดตามแนวตั้ง

**หมายเหตุ:** ขาตั้งยึดตามแนวตั้งได้มากถึง 130 มม. ภาพด้านล่างสาธิตถึงวิธีการยึดขาตั้งในแนวตั้ง

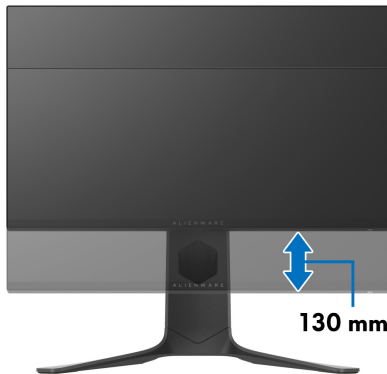

### การหมุนมอนิเตอร์

ก่อนที่คุณจะหมุนมอนิเตอร์ ควรยึดมอนิเตอร์ออกในแนวตั้งจนสุด (การยึดตามแนวตั้ง) และเอียงขึ้นด้านบนจนสุด เพื่อป้องกันไม่ให้กระทบกับขอบด้านล่างของมอนิเตอร์



### หมุนตามเข็มนาฬิกา



## หมุนทวนเข็มนาฬิกา

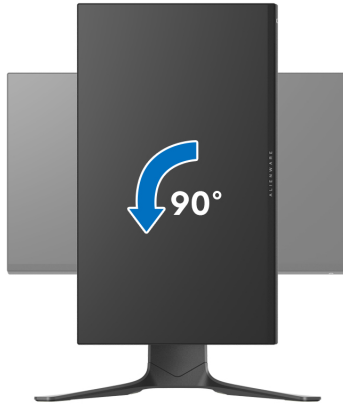

- **หมายเหตุ:** ในการใช้ฟังก์ชัน หมุนจอแสดงผล (มุมมองแนวนอนเทียบกับมุมมองแนวตั้ง) กับคอมพิวเตอร์ Dell คุณต้องมีไดรเวอร์กราฟิกที่อัปเดตแล้ว ซึ่งไม่ได้ให้มาพร้อมจอภาพ ในการดาวน์โหลดไดรเวอร์กราฟิก ให้ไปที่ [www.dell.com/support](http://www.dell.com/support) และดูในส่วนของการดาวน์โหลด เพื่อหา ไดรเวอร์วิดีโอ ที่อัปเดตล่าสุด
- **หมายเหตุ:** เมื่ออยู่ใน โหมดมุมมองภาพแนวตั้ง คุณอาจพบปัญหา ประสิทธิภาพในการทำงานลดลง ในแอปพลิเคชันที่เน้นการใช้ ภาพกราฟิก (เกม 3 มิติ เป็นต้น)

## การปรับตั้งค่าการแสดงผลหมุนหน้าจอของระบบ

หลังจากที่คุณหมุนจอภาพของคุณแล้ว คุณจำเป็นต้องดำเนินการตามขั้นตอนด้านล่างให้เสร็จ เพื่อปรับตั้งการแสดงผลหมุนจอแสดงผลของระบบ

 **หมายเหตุ:** ถ้าคุณกำลังใช้มอโนเตอร์กับคอมพิวเตอร์ที่ไม่ใช่ของ Dell คุณจำเป็นต้องไปยังเว็บไซต์ไดรเวอร์กราฟฟิก หรือเว็บไซต์ของผู้ผลิตคอมพิวเตอร์ของคุณ เพื่อดูข้อมูลเกี่ยวกับการหมุน 'เนื้อหา' บนจอแสดงผลของคุณ

การปรับตั้งค่าการแสดงผลหมุนหน้าจอ:

1. คลิกขวาที่เดสก์ทอป และคลิก **คุณสมบัติ**
2. เลือกแท็บ **การตั้งค่า** และคลิก **ขั้นสูง**
3. ถ้าคุณใช้กราฟิกการ์ด ATI ให้เลือกแท็บ **การหมุน** และตั้งค่าการหมุนที่ต้องการ
4. ถ้าคุณใช้กราฟิกการ์ด NVIDIA® ให้คลิกที่แท็บ **NVIDIA** ให้เลือก **NVRotate**, ในคอลัมน์ด้านซ้ายมือ และจากนั้นเลือกการหมุนที่ต้องการ
5. ถ้าคุณใช้กราฟิกการ์ด Intel® ให้เลือกแท็บกราฟิก **Intel** คลิกที่ **คุณสมบัติกราฟิก** เลือกแท็บ **การหมุน** จากนั้นตั้งค่าการหมุนที่ต้องการ

 **หมายเหตุ:** ถ้าคุณไม่เห็นตัวเลือกการหมุน หรือระบบทำงานไม่ถูกต้อง ให้ไปที่ [www.dell.com/support](http://www.dell.com/support) แล้วดาวน์โหลดไดรเวอร์ล่าสุด สำหรับกราฟิกการ์ดของคุณ

# การใช้แอปพลิเคชัน AlienFX

คุณสามารถกำหนดค่าเอฟเฟกต์แสงไฟ LED ในหลายๆ โชนบนจอภาพ Alienware ของคุณผ่าน AlienFX ใน AWCC (Alienware Command Center)

 **หมายเหตุ:** หากคุณมีเดสก์ท็อปหรือแล็ปท็อปสำหรับเล่นเกมของ Alienware คุณสามารถเข้าถึง AWCC เพื่อควบคุมการให้แสงไฟได้โดยตรง

 **หมายเหตุ:** สำหรับข้อมูลเพิ่มเติม ให้ดูวิธีใช้ออนไลน์ของ Alienware Command Center

## ข้อกำหนดเบื้องต้น

ก่อนการติดตั้ง AWCC ในระบบที่ไม่ใช่ Alienware:

- ตรวจสอบให้แน่ใจว่าระบบปฏิบัติการของคอมพิวเตอร์ของคุณคือ Windows 10 R3 หรือใหม่กว่า
- ตรวจสอบว่าการเชื่อมต่ออินเทอร์เน็ตของคุณทำงานอยู่
- ตรวจสอบให้แน่ใจว่าสายเคเบิล USB ที่ให้มานั้นเชื่อมต่อกับทั้งจอภาพ Alienware และคอมพิวเตอร์

## การติดตั้ง AWCC ผ่านการอัปเดต Windows

1. แอปพลิเคชัน AWCC ถูกดาวน์โหลดและจะถูกริเริ่มโดยอัตโนมัติ การติดตั้งใช้เวลาสองสามนาทีเพื่อให้เสร็จสิ้น
2. ไปยังโพลเดอร์โปรแกรมเพื่อให้แน่ใจว่าการติดตั้งสำเร็จ หรือคุณสามารถค้นหาแอปพลิเคชัน AWCC ได้ในเมนู เริ่ม
3. เรียกใช้ AWCC และทำตามขั้นตอนต่อไปเพื่อให้ดาวน์โหลดส่วนประกอบซอฟต์แวร์เพิ่มเติม:
  - ในหน้าต่าง การตั้งค่า คลิก **Windows Update**, คลิก **ตรวจสอบหาข้อมูลอัปเดต** เพื่อตรวจสอบความคืบหน้าการอัปเดตไดรเวอร์ Alienware
  - หากการอัปเดตไดรเวอร์ไม่ตอบสนองในคอมพิวเตอร์ของคุณ ให้ติดตั้ง AWCC จากเว็บไซต์ Dell Support

## การติดตั้ง AWCC จากเว็บไซต์ Dell Support

1. บ้อน AW2521HF หรือ AW2521HFL ในฟิลด์แบบสอบถามที่ [www.dell.com/support/drivers](http://www.dell.com/support/drivers) และดาวน์โหลดรายการต่อไปนี้เวอร์ชันล่าสุด:
  - แอปพลิเคชัน Alienware Command Center
  - ไดรเวอร์ Alienware Gaming Monitor Control Center
2. ไปยังโพลเดอร์ที่คุณบันทึกไฟล์ติดตั้งไว้
3. ดับเบิลคลิกที่ไฟล์ติดตั้งและทำตามคำแนะนำบนหน้าจอเพื่อทำการติดตั้งให้เสร็จสิ้น

# ไปยังหน้าต่าง AlienFX

ด้วย Alienware Command Center, AlienFX อนุญาตให้คุณควบคุมสีของแสงไฟ LED และเอฟเฟกต์การเปลี่ยนแปลงสำหรับจอภาพ Alienware ของคุณ

ในหน้าจอหลักของ AWCC คลิก **FX** ในแถบเมนูด้านบนเพื่อเข้าถึงหน้าจอหลักของ AlienFX

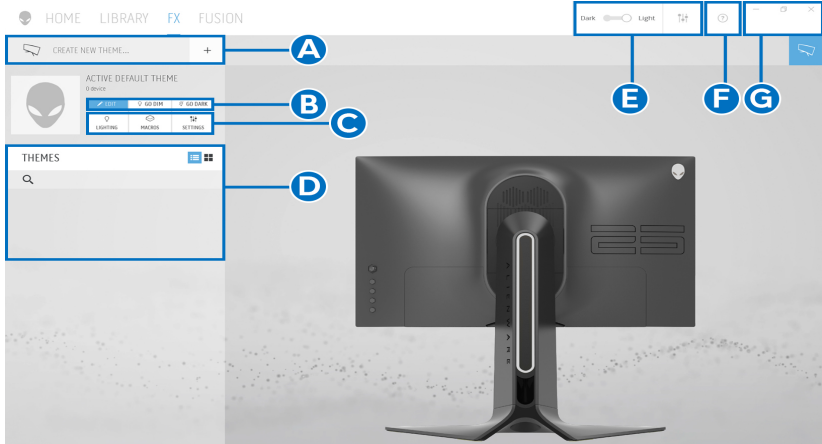

ตารางต่อไปนี้อธิบายฟังก์ชันและคุณสมบัติต่างๆ ในหน้าจอหลัก:

หมายเลข	ฟังก์ชัน	คำอธิบาย
<b>A</b>	<b>CREATE NEW THEME... (สร้างธีมใหม่...)</b>	คลิก  จากนั้นป้อนชื่อในกล่องข้อความเพื่อเพิ่มธีม
<b>B</b>	แก้ไขการควบคุม	<ul style="list-style-type: none"> <li><b>EDIT (แก้ไข):</b> ให้ตัวเลือกให้คุณปรับแต่งการตั้งค่าแสงไฟสำหรับธีมของคุณ</li> <li><b>GO DIM (หรี่ไฟ):</b> ทำการหรี่ไฟ</li> <li><b>GO DARK (ดับไฟ):</b> ปิดไฟ</li> </ul>
<b>C</b>	ส่วนประกอบธีม	คุณสามารถใช้ส่วนประกอบเหล่านี้ ( <b>LIGHTING (ไฟ), MACROS (มาโคร), SETTINGS (การตั้งค่า)</b> ) เพื่อทำให้ ธีมที่เลือกเป็นธีมที่ใช้งานอยู่
<b>D</b>	รายการ THEMES (ธีม)	แสดงธีมในมุมมองรายการหรือมุมมองตาราง
<b>E</b>	การควบคุมพื้นหลัง	ปรับเอฟเฟกต์ภาพเคลื่อนไหวพื้นหลัง
<b>F</b>	ความช่วยเหลือ	คลิกเพื่อเข้าถึงวิธีใช้ออนไลน์ของ AWCC
<b>G</b>	การควบคุมหน้าต่าง	คุณสามารถใช้ปุ่มต่างๆ เพื่อขยายหน้าต่างเล็กสุด, ขยายใหญ่สุด หรือคืนขนาดของหน้าต่าง เมื่อ  ถูกเลือก แอปพลิเคชันจะปิดลง

เมื่อคุณเริ่มกำหนดธีมด้วยตนเอง คุณควรจะพบหน้าจอต่อไปนี้:

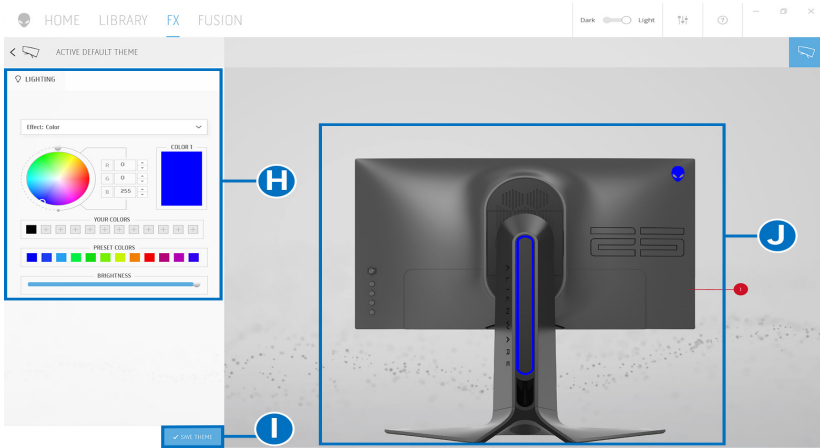

ตารางต่อไปนี้อธิบายฟังก์ชันและคุณสมบัติต่างๆ ในหน้าจอ:

หมายเลข	ฟังก์ชัน	คำอธิบาย
H	แผง <b>LIGHTING</b> (ไฟ)	ใช้การควบคุมในแผงนี้เพื่อตั้งค่าเอฟเฟกต์แสงไฟสำหรับธีม ดู <a href="#">การตั้งค่าเอฟเฟกต์ไฟ</a> สำหรับรายละเอียด
I	<b>SAVE THEME</b> (บันทึกธีม)	คลิกเพื่อบันทึกการปรับและการเปลี่ยนแปลงทั้งหมดสำหรับธีม
J	ไลฟ์พรีวิว	โซนไฟส่องสว่างพร้อมคำบรรยายภาพแบบมีหมายเลข คุณสามารถเลือกโซนเดียวโดยคลิกที่หมายเลขบนภาพ เมื่อคุณทำการปรับไฟ ตัวอย่างของจอภาพจะแสดงพร้อมด้วยเอฟเฟกต์ใหม่

## การสร้างธีม

เพื่อสร้างธีมด้วยการตั้งค่าไฟที่คุณต้องการ:

- เรียกใช้ AWCC
- คลิก **FX** ในแถบเมนูด้านบนเพื่อเข้าถึงหน้าจอหลักของ AlienFX
- ที่มุมบนซ้ายของหน้าต่างนี้ คลิก **+** เพื่อสร้างธีมใหม่
- ในกล่องข้อความ **CREATE NEW THEME (สร้างธีมใหม่)** พิมพ์ชื่อธีม
- ระบุโซนไฟส่องสว่างที่คุณต้องการปรับไฟโดย:
  - การเลือกกล่องกาเครื่องหมายโซนด้านบนพื้นที่ไลฟ์พรีวิวหรือ
  - คลิกหมายเลขคำบรรยายภาพบนจอภาพ



6. ในแผง **LIGHTING (ไฟ)** เลือกเอฟเฟกต์ไฟที่คุณต้องการจากรายการดริอปดาวน์ ซึ่งรวมถึง **Morph (มอร์ฟ)**, **Pulse (พัลซ)**, **Color (สี)**, **Spectrum (สเปคตรัม)**, และ **Breathing (บริธตั้ง)** ดู การตั้งค่าเอฟเฟกต์ไฟ สำหรับรายละเอียด

 **หมายเหตุ:** ตัวเลือก **Spectrum (สเปคตรัม)** ใช้ได้เฉพาะเมื่อคุณเลือก **All Zones (ทุกโซน)** เพื่อทำการปรับไฟ

7. ทำซ้ำ ขั้นตอน 5 และ ขั้นตอน 6 เพื่อให้ตัวเลือกการกำหนดค่าเพิ่มเติมพร้อมใช้งานตามความต้องการ

8. เมื่อเสร็จสิ้น คลิก **SAVE THEME (บันทึกธีม)** การแจ้งเตือนจะปรากฏขึ้นที่มุมล่างขวาของหน้าจอ

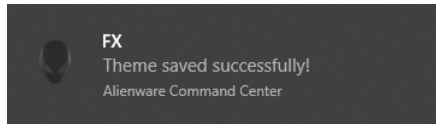

## การตั้งค่าเอฟเฟกต์ไฟ

แผง **LIGHTING (ไฟ)** ช่วยในการเลือกเอฟเฟกต์ไฟต่างๆ คุณสามารถคลิก **Effect (เอฟเฟกต์)** เพื่อเปิดเมนูดริอปดาวน์พร้อมตัวเลือกที่มีให้เลือก

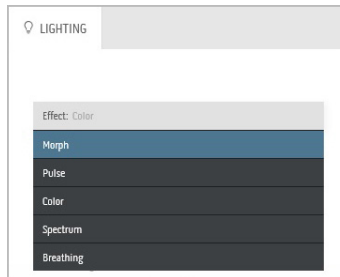

 **หมายเหตุ:** ตัวเลือกที่ปรากฏอาจแตกต่างกันไปตามโซนไฟสองสว่างที่คุณระบุ

ตารางต่อไปนี้จะแสดงภาพรวมของตัวเลือกต่างๆ:

## Morph (มอร์ฟ)

## คำอธิบาย

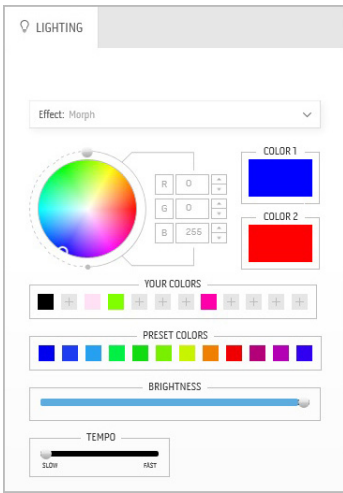

เอฟเฟกต์นี้จะเปลี่ยนสีแสงเป็นสีอื่นโดยการเปลี่ยนอย่างรวดเร็ว

เพื่อทำการปรับนี้:

1. เลือกสีที่ต้องการจากงานสีหรือรายการของ **PRESET COLORS (สีที่กำหนดไว้ล่วงหน้า)** สีที่เลือกและรหัสสี RGB จะปรากฏขึ้นในฟิลด์ด้านขวา

**หมายเหตุ:** เพื่อเปลี่ยนสี ใช้ปุ่มลูกศรขึ้นและลงข้างกล่อง R/G/B เพื่อแก้ไขรหัสสี

2. เพื่อเพิ่มสีที่เลือกลงในรายการ **YOUR COLORS (สีของคุณ)** เพื่อการเข้าถึงที่รวดเร็วในอนาคต คลิก  $\oplus$  สามารถเพิ่มได้สูงสุด 12 สีในรายการนี้

**หมายเหตุ:** เพื่อลบสีที่มีอยู่ออกจากรายการนี้ คลิกขวาที่สีป็นั้น

3. ทำซ้ำขั้นตอนก่อนหน้านี้เพื่อระบุ **Color 2 (สี 2)** ให้เป็นสีสิ้นสุด
4. ลากตัวเลื่อน **BRIGHTNESS (ความสว่าง)** เพื่อปรับความสว่างของสี
5. ลากตัวเลื่อน **TEMPO (จังหวะ)** เพื่อปรับความเร็วการเปลี่ยน

## Pulse (พัลซ)

## คำอธิบาย

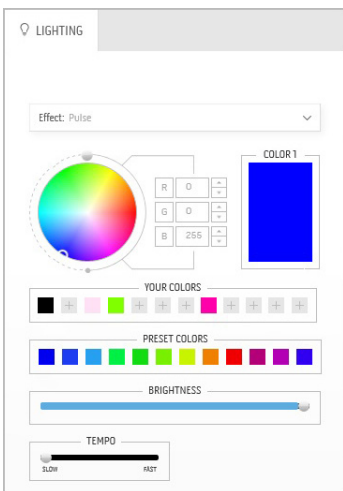

เอฟเฟกต์นี้ทำให้ไฟแฟลชกระพริบเป็นช่วงๆ

เพื่อทำการปรับนี้:

1. เลือกสีที่ต้องการจากงานสีหรือรายการของ **PRESET COLORS (สีที่กำหนดไว้ล่วงหน้า)** สีที่เลือกและรหัสสี RGB จะปรากฏขึ้นในฟิลด์ด้านขวา

**หมายเหตุ:** เพื่อเปลี่ยนสี ใช้ปุ่มลูกศรขึ้นและลงข้างกล่อง R/G/B เพื่อแก้ไขรหัสสี

2. เพื่อเพิ่มสีที่เลือกลงในรายการ **YOUR COLORS (สีของคุณ)** เพื่อการเข้าถึงที่รวดเร็วในอนาคต คลิก  $\oplus$  สามารถเพิ่มได้สูงสุด 12 สีในรายการนี้

**หมายเหตุ:** เพื่อลบสีที่มีอยู่ออกจากรายการนี้ คลิกขวาที่สีป็นั้น

3. ลากตัวเลื่อน **BRIGHTNESS (ความสว่าง)** เพื่อปรับความสว่างของสี
4. ลากตัวเลื่อน **TEMPO (จังหวะ)** เพื่อปรับความเร็วจังหวะ

## Color (สี)

## คำอธิบาย

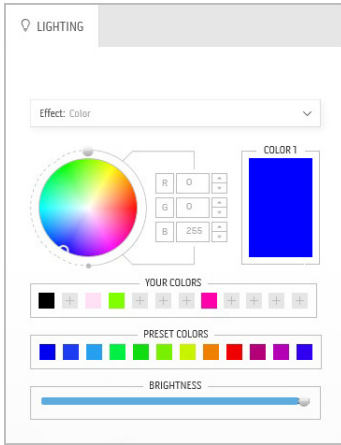

เอฟเฟกต์นี้ทำให้ไฟ LED เป็นสีคงที่สีเดียว  
เพื่อทำการปรับนี้:

1. เลือกสีที่ต้องการจากจานสีหรือรายการของ **PRESET COLORS (สีที่กำหนดไว้ล่วงหน้า)** สีที่เลือกและรหัสสี RGB จะปรากฏขึ้นในฟิลด์ด้านขวา

หมายเหตุ: เพื่อเปลี่ยนสี ใช้ปุ่มลูกศรขึ้นและลงข้างกล่อง R/G/B เพื่อแก้ไขรหัสสี

2. เพื่อเพิ่มสีที่เลือกลงในรายการ **YOUR COLORS (สีของคุณ)** เพื่อการเข้าถึงที่รวดเร็วในอนาคต คลิก  สามารถเพิ่มได้สูงสุด 12 สีในรายการนี้

หมายเหตุ: เพื่อลบซิปสีที่มีอยู่ออกจากรายการนี้ คลิกขวาที่ซิปสีนั้น

3. ลากตัวเลื่อน **BRIGHTNESS (ความสว่าง)** เพื่อปรับความสว่างของสี

## Spectrum (สเปกตรัม)

## คำอธิบาย

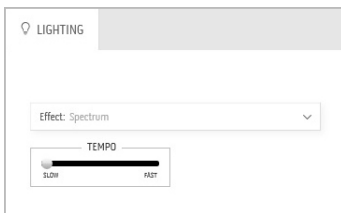

เอฟเฟกต์นี้จะเปลี่ยนแสงตามลำดับสเปกตรัม: แดง ส้ม เหลือง เขียว น้ำเงิน คราม และม่วง

คุณสามารถลากตัวเลื่อน **TEMPO (จังหวะ)** เพื่อปรับความเร็วการเปลี่ยน

หมายเหตุ: ตัวเลือกที่มีให้เลือกเมื่อคุณเลือก **All Zones (ทุกโซน)** เพื่อทำการปรับไฟ

## Breathing (นริธตั้ง)

## คำอธิบาย

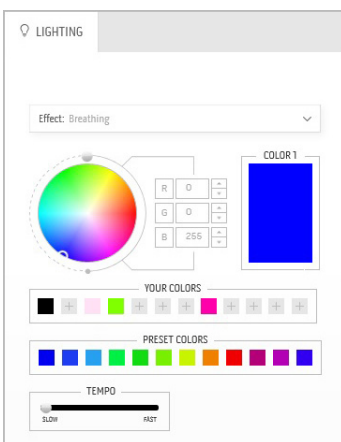

เอฟเฟกต์นี้ทำให้ไฟเปลี่ยนจากสว่างเป็นมืด  
เพื่อทำการปรับนี้:

1. เลือกสีที่ต้องการจากจานสีหรือรายการของ **PRESET COLORS (สีที่กำหนดไว้ล่วงหน้า)** สีที่เลือกและรหัสสี RGB จะปรากฏขึ้นในฟิลด์ด้านขวา

หมายเหตุ: เพื่อเปลี่ยนสี ใช้ปุ่มลูกศรขึ้นและลงข้างกล่อง R/G/B เพื่อแก้ไขรหัสสี

2. เพื่อเพิ่มสีที่เลือกลงในรายการ **YOUR COLORS (สีของคุณ)** เพื่อการเข้าถึงที่รวดเร็วในอนาคต คลิก  สามารถเพิ่มได้สูงสุด 12 สีในรายการนี้

3. ลากตัวเลื่อน **TEMPO (จังหวะ)** เพื่อปรับความเร็วการเปลี่ยน

# การแก้ปัญหา

**⚠ คำเตือน:** ก่อนที่คุณจะเริ่มขั้นตอนใดๆ ในส่วนนี้ ให้ปฏิบัติตาม **ขั้นตอนเพื่อความปลอดภัย**

## การทดสอบตัวเอง

จอภาพของคุณมีคุณสมบัติในการทดสอบตัวเอง ซึ่งช่วยให้คุณตรวจสอบว่าจอภาพทำงานได้เหมาะสมหรือไม่ ถ้าจอภาพและคอมพิวเตอร์ของคุณเชื่อมต่อกันอย่างเหมาะสมแล้ว แต่หน้าจอยังมีตออยู่ ให้รับการทดสอบตัวเองของจอภาพ โดยการทำตามขั้นตอนต่อไปนี้:

1. ปิดเครื่องทั้งคอมพิวเตอร์และจอภาพของคุณ
2. ดึงสายเคเบิลวิดีโอออกจากด้านหลังของคอมพิวเตอร์ เพื่อให้แน่ใจในการดำเนินการทดสอบด้วยตัวเองอย่างถูกต้อง ให้ถอดสายเคเบิลดิจิทัลทั้งหมดออกจากด้านหลังของคอมพิวเตอร์
3. เปิดจอภาพ

**หมายเหตุ:** กล้องโต้ตอบควรจะมีปรากฏบนหน้าจอ (บนพื้นหลังสีดำ) หากจอแสดงผลไม่สามารถรับสัญญาณวิดีโอ และทำงานได้อย่างถูกต้อง จอแสดงผล ในขณะที่อยู่ในโหมดการทดสอบตัวเอง ไฟเพาเวอร์ LED จะกระพริบเป็นสีน้ำเงิน (ค่าเริ่มต้น)

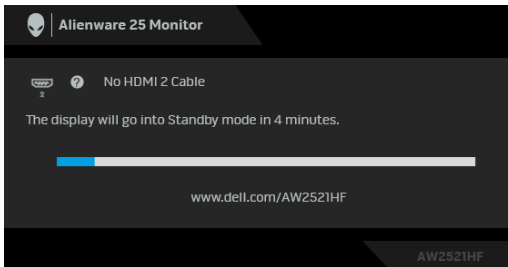

**หมายเหตุ:** กล้องนี้อาจปรากฏระหว่างที่ระบบทำงานตามปกติด้วย หากถอดสายวิดีโอออก หรือสายวิดีโอเกิดชำรุดเสียหาย

4. ปิดจอภาพของคุณ และต่อสายเคเบิลวิดีโอใหม่อีกครั้ง จากนั้นเปิดทั้งคอมพิวเตอร์และจอภาพของคุณ

หากหน้าจอของจอภาพยังคงว่างหลังจากที่คุณดำเนินการตามกระบวนการก่อนหน้านี้แล้ว ให้ตรวจสอบตัวควบคุมวิดีโอและคอมพิวเตอร์ของคุณ เพราะจอภาพของคุณทำงานเป็นปกติ

## ระบบตรวจวิเคราะห์ที่ติดตั้งมาพร้อมเครื่อง

จอภาพของคุณติดตั้งเครื่องมือตรวจวิเคราะห์ เพื่อช่วยตรวจสอบว่าสิ่งผิดปกติที่กำลังเกิดขึ้นบนหน้าจอ เป็นปัญหาที่เกิดจากจอภาพ หรือระบบคอมพิวเตอร์และวิดีโอการ์ดของคุณ

**หมายเหตุ:** คุณสามารถเรียกใช้ระบบวินิจฉัยที่ติดตั้งไว้ในตัวนี้ได้เฉพาะเมื่อมีการปลดสายเคเบิลวิดีโอออกแล้ว และจอภาพอยู่ในโหมดการทดสอบตัวเองเท่านั้น

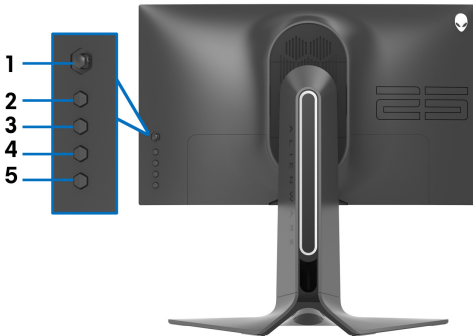

การรันระบบตรวจวิเคราะห์ที่ติดตั้งมากับเครื่อง:

1. ตรวจสอบว่าหน้าจอสะอาด (ไม่มีฝุ่นบนหน้าจอ)
2. กด ปุ่ม 5 ดังไว้เป็นเวลาสี่วินาที จนกระทั่งเมนูปรากฏขึ้นบนหน้าจอ
3. ใช้ตัวควบคุมจอยสติ๊ก ไฮไลท์ตัวเลือก **Diagnostics (การวินิจฉัย)**  และกดปุ่มจอยสติ๊กเพื่อเริ่มการวินิจฉัย หน้าจอสีเทาจะปรากฏขึ้น
4. สังเกตว่าหน้าจอนี้มีข้อบกพร่องหรือผิดปกติหรือไม่
5. เลื่อนที่จอยสติ๊กอีกครั้งจนกระทั่งหน้าจอสีแดงปรากฏขึ้น
6. สังเกตว่าหน้าจอนี้มีข้อบกพร่องหรือผิดปกติหรือไม่
7. ทำตามขั้นตอนที่ 5 และ 6 ซ้ำอีกครั้งจนกระทั่งหน้าจอแสดงสีเขียว สีน้ำเงิน ดำ และสีขาว บันทึกความผิดปกติหรือข้อบกพร่องใดๆ

การทดสอบเสร็จสิ้นเมื่อหน้าจอข้อความปรากฏขึ้น เพื่อออก ให้เลื่อนที่จอยสติ๊กอีกครั้ง ถ้าคุณตรวจไม่พบสิ่งผิดปกติบนหน้าจอ ด้วยการใช้อุปกรณ์ตรวจวิเคราะห์ที่ติดตั้งมาพร้อมเครื่อง แสดงว่าจอภาพทำงานปกติ ตรวจสอบการ์ดวิดีโอ และคอมพิวเตอร์

## ปัญหาทั่วไป

ตารางต่อไปนี้นำเสนอข้อมูลทั่วไปเกี่ยวกับปัญหาของจอภาพโดยทั่วไปที่คุณอาจประสบ และแนวทางแก้ไขที่เป็นไปได้:

อาการทั่วไป	ปัญหาที่พบ	แนวทางแก้ไขที่เป็นไปได้
ไม่มีภาพ/ไฟ LED ดับ	ไม่มีภาพ	<ul style="list-style-type: none"><li>ดูให้แน่ใจว่าได้เชื่อมต่อสายวิดีโอกับจอภาพและคอมพิวเตอร์ถูกต้อง และแน่นดีแล้ว</li><li>ตรวจสอบว่าขั้วจ่ายไฟทำงานเป็นปกติ โดยใช้อุปกรณ์ไฟฟ้าอื่นทดสอบ</li><li>ดูว่าคัปเปอร์เพาเวอร์สุดแล้ว</li><li>ตรวจสอบให้แน่ใจว่า มีการเลือกแหล่งสัญญาณเข้าที่ถูกต้องในเมนู <b>Input Source (แหล่งสัญญาณขาเข้า)</b></li></ul>
ไม่มีภาพ/ไฟ LED ดิบ	ไม่มีภาพ หรือ จอแสดงผลไม่สว่าง	<ul style="list-style-type: none"><li>เพิ่มการควบคุมความสว่างและความเข้มในเมนู <b>Display (การแสดงผล)</b></li><li>ดำเนินการตรวจสอบคุณสมบัติการทดสอบตัวเองของจอภาพ</li><li>ตรวจสอบพินในขั้วต่อสายวิดีโอว่าหักหรืองอหรือไม่</li><li>รันระบบตรวจวิเคราะห์ที่ติดตั้งมากับเครื่อง</li><li>ตรวจสอบให้แน่ใจว่า มีการเลือกแหล่งสัญญาณเข้าที่ถูกต้องในเมนู <b>Input Source (แหล่งสัญญาณขาเข้า)</b></li></ul>
ภาพไม่ชัด	ภาพเลื่อน เบลอ หรือมีเงา	<ul style="list-style-type: none"><li>กำจัดสายต่อวิดีโอออก</li><li>รีเซ็ตจอภาพเป็นค่าที่ตั้งมาจากโรงงาน</li><li>เปลี่ยนความละเอียดวิดีโอกลับเป็นอัตราส่วนภาพ ที่ถูกต้อง</li></ul>
ภาพสั่น/เต้น	ภาพเป็นคลื่นหรือ มีการสั่นเล็กน้อย	<ul style="list-style-type: none"><li>รีเซ็ตจอภาพเป็นค่าที่ตั้งมาจากโรงงาน</li><li>ตรวจสอบปัจจัยด้านสภาพแวดล้อม</li><li>เปลี่ยนสถานที่ตั้งจอภาพ และทดสอบในห้องอื่น</li></ul>
จุดภาพหาย	หน้าจอ LCD มีจุด	<ul style="list-style-type: none"><li>ปิดและเปิดเครื่องใหม่</li><li>พิกเซลที่ดับอย่างถาวรเป็นข้อบกพร่องตามธรรมชาติ ที่อาจเกิดขึ้นได้ในเทคโนโลยี LCD</li><li>ดูข้อมูลเพิ่มเติมเกี่ยวกับนโยบายคุณภาพและพิกเซลมอนิเตอร์ของ Dell ได้ที่ไซต์ฝ่ายสนับสนุนของ Dell: <b><a href="http://www.dell.com/support/monitors">www.dell.com/support/monitors</a></b></li></ul>
พิกเซลที่ติดแน่น	หน้าจอ LCD มีจุดสว่าง	<ul style="list-style-type: none"><li>ปิดและเปิดเครื่องใหม่</li><li>พิกเซลที่ดับอย่างถาวรเป็นข้อบกพร่องตามธรรมชาติ ที่อาจเกิดขึ้นได้ในเทคโนโลยี LCD</li><li>ดูข้อมูลเพิ่มเติมเกี่ยวกับนโยบายคุณภาพและพิกเซลมอนิเตอร์ของ Dell ได้ที่ไซต์ฝ่ายสนับสนุนของ Dell: <b><a href="http://www.dell.com/support/monitors">www.dell.com/support/monitors</a></b></li></ul>

ปัญหาเกี่ยวกับความสว่าง	ภาพมืดเกินไปหรือสว่างเกินไป	<ul style="list-style-type: none"> <li>รีเซ็ตจอภาพเป็นค่าที่ตั้งมาจากโรงงาน</li> <li>ปรับการควบคุมความสว่างและความเข้มในเมนู <b>Display (การแสดงผล)</b></li> </ul>
ความผิดเพี้ยนทางเรขาคณิต	หน้าจอไม่อยู่กึ่งกลางพอดี	<ul style="list-style-type: none"> <li>รีเซ็ตจอภาพเป็นค่าที่ตั้งมาจากโรงงาน</li> </ul>
เส้นแนวนอน/แนวตั้ง	หน้าจอมีเส้นหนึ่งหรือหลายเส้น	<ul style="list-style-type: none"> <li>รีเซ็ตจอภาพเป็นค่าที่ตั้งมาจากโรงงาน</li> <li>ดำเนินการกระบวนการตรวจสอบคุณสมบัติการทดสอบตัวเองของจอภาพ และดูว่าเส้นเหล่านี้แสดงอยู่ในโหมดการทดสอบตัวเองด้วยหรือไม่</li> <li>ตรวจสอบพินในขั้วต่อสายวิดีโอว่าหักหรืองอหรือไม่</li> <li>รันระบบตรวจวิเคราะห์ที่ติดตั้งมากับเครื่อง</li> </ul>
ปัญหาการชิงโครในซ์	หน้าจอมีสัญญาณรบกวน หรือเหมือนภาพฉีกขาด	<ul style="list-style-type: none"> <li>รีเซ็ตจอภาพเป็นค่าที่ตั้งมาจากโรงงาน</li> <li>ดำเนินการกระบวนการตรวจสอบคุณสมบัติการทดสอบตัวเองของจอภาพ เพื่อดูว่าหน้าจอที่มีสัญญาณรบกวนนี้ปรากฏอยู่ในโหมดการทดสอบตัวเองด้วยหรือไม่</li> <li>ตรวจสอบพินในขั้วต่อสายวิดีโอว่าหักหรืองอหรือไม่</li> <li>รีสตาร์ทคอมพิวเตอร์ใน <i>โหมดปลอดภัย</i></li> </ul>
หัวข้อที่เกี่ยวกับความปลอดภัย	มีควันหรือประกายไฟที่สังเกตเห็นได้	<ul style="list-style-type: none"> <li>ไม่ต้องทำกระบวนการแก้ปัญหาใดๆ</li> <li><b>ติดต่อ Dell</b> ทันที</li> </ul>
ปัญหาเกี่ยวกับความไม่ต่อเนื่อง	จอภาพทำงานบ้างไม่ทำงานบ้าง	<ul style="list-style-type: none"> <li>ดูให้แน่ใจว่าได้เชื่อมต่อสายวิดีโอกับจอภาพและคอมพิวเตอร์ถูกต้อง และแน่นดีแล้ว</li> <li>รีเซ็ตจอภาพเป็นค่าที่ตั้งมาจากโรงงาน</li> <li>ดำเนินการกระบวนการตรวจสอบคุณสมบัติการทดสอบตัวเองของจอภาพ และดูว่าปัญหาความไม่ต่อเนื่องเกิดขึ้นในโหมดการทดสอบตัวเองด้วยหรือไม่</li> </ul>
สีหายไป	ภาพไม่มีสี	<ul style="list-style-type: none"> <li>ดำเนินการตรวจสอบคุณสมบัติการทดสอบตัวเองของจอภาพ</li> <li>ดูให้แน่ใจว่าได้เชื่อมต่อสายวิดีโอกับจอภาพและคอมพิวเตอร์ถูกต้อง และแน่นดีแล้ว</li> <li>ตรวจสอบพินในขั้วต่อสายวิดีโอว่าหักหรืองอหรือไม่</li> </ul>
สีผิดเพี้ยน	สีของภาพไม่ดี	<ul style="list-style-type: none"> <li>เปลี่ยนการตั้งค่าของ <b>Preset Modes (โหมดพรีเซ็ต)</b> ในเมนู <b>Game (เกม)</b> แบบ OSD ขึ้นอยู่กับแอปพลิเคชัน</li> <li>ปรับค่า <b>Gain (เกน)/Offset (ออฟเซต)/Hue (ความเข้มตัวของสี)/Saturation (ความเข้มตัว)</b> ภายใต้ <b>Custom Color (สีปรับแต่งเอง)</b> ในเมนู <b>OSD Game (เกม)</b></li> <li>รันระบบตรวจวิเคราะห์ที่ติดตั้งมากับเครื่อง</li> </ul>

ภาพค้างจอกจากภาพนิ่งที่ค้างอยู่บนจอภาพเป็นเวลานานๆ	มีเงาบางอย่างจากภาพนิ่งที่เล่นปรากฏบนหน้าจอ	<ul style="list-style-type: none"> <li>ตั้งหน้าจอให้ปิดหลังจากเวลาว่างหน้าจอสองสามนาที สิ่งเหล่านี้สามารถปรับได้ในการตั้งค่า ตัวเลือกพลังงาน Windows หรือ ระบบประหยัดพลังงาน Mac</li> <li>หรือใช้ภาพรักษาหน้าจอที่เปลี่ยนไปมาตลอดเวลา</li> </ul>
--	---	--

## ปัญหาเฉพาะของผลิตภัณฑ์

อาการเฉพาะ	ปัญหาที่พบ	แนวทางแก้ไขที่เป็นไปได้
ภาพบนหน้าจอ เล็กเกินไป	ภาพอยู่กึ่งกลางหน้าจอ แต่ไม่เต็มจอภาพ	<ul style="list-style-type: none"> <li>รีเซ็ตจอภาพเป็นค่าที่ตั้งมาจากโรงงาน</li> </ul>
ไม่สามารถปรับจอลภาพด้วยปุ่มต่างๆ ที่แผงด้านหลังได้	OSD ไม่ปรากฏบนหน้าจอ	<ul style="list-style-type: none"> <li>ปิดจอภาพ ปลดปลั๊กไฟออก แล้วเสียบกลับเข้าไปใหม่ จากนั้นจึงเปิดจอภาพ</li> <li>เมนู OSD อาจถูกล็อกอยู่ กดปุ่มที่สี่ (ปุ่มทางลัด <b>Brightness/Contrast (ความสว่าง/ความเข้ม)</b> ตามค่าเริ่มต้น) ด้านล่างปุ่มจอยสติ๊กค้างไว้เพื่อปลดล๊อค 4 วินาที</li> </ul>
ไม่มีสัญญาณเข้าเครื่อง เมื่อผู้ใช้กดปุ่มควบคุมต่างๆ	ไม่มีภาพ, ไฟ LED เป็นสีน้ำเงิน	<ul style="list-style-type: none"> <li>ตรวจสอบแหล่งที่มาของสัญญาณ ดูให้แน่ใจว่าคอมพิวเตอร์ไม่ได้อยู่ในโหมดประหยัดพลังงาน โดยเลื่อนเมาส์หรือกดปุ่มบนแป้นพิมพ์</li> <li>ตรวจสอบว่าเสียบสายสัญญาณเข้าที่ดีแล้ว เสียบสายสัญญาณใหม่อีกครั้งถ้าจำเป็น</li> <li>รีเซ็ตคอมพิวเตอร์หรือเครื่องเล่นวิดีโอ</li> </ul>
ภาพไม่เต็มหน้าจอ	ภาพสูงหรือกว้าง ไม่เต็มหน้าจอ	<ul style="list-style-type: none"> <li>เนื่องจากรูปแบบวิดีโอ (สัดส่วนภาพ) ที่แตกต่างกัน อาจทำให้จอภาพแสดงผลเต็มหน้าจอ</li> <li>รันระบบตรวจวิเคราะห์ที่ติดตั้งมากับเครื่อง</li> </ul>

## ปัญหาเฉพาะเรื่อง Universal Serial Bus

อาการเฉพาะ	ปัญหาที่พบ	แนวทางแก้ไขที่เป็นไปได้
อินเตอร์เฟซ USB ไม่ทำงาน	อุปกรณ์ต่อพ่วง USB ไม่ทำงาน	<ul style="list-style-type: none"> <li>ตรวจสอบว่าจอภาพของคุณเปิดอยู่</li> <li>เชื่อมต่อสายอัปสตรีมไปยังคอมพิวเตอร์ของคุณใหม่</li> <li>เชื่อมต่ออุปกรณ์ต่อพ่วง USB ใหม่ (ขั้วต่อดาวนสตรีม)</li> <li>ปิดและเปิดจอภาพอีกครั้ง</li> <li>รีบูทคอมพิวเตอร์</li> <li>อุปกรณ์ USB บางชิ้น เช่น HDD พกพาภายนอก ต้องการกระแสไฟหล่อเลี้ยง ให้เชื่อมต่ออุปกรณ์นั้นกับระบบคอมพิวเตอร์</li> </ul>



<p>อินเตอร์เฟซ USB 3.0 ความเร็วสูงเป็นพิเศษทำงานได้ช้า</p>	<p>อุปกรณ์ต่อพ่วง USB 3.0 ความเร็วสูงเป็นพิเศษทำงานได้ช้าหรือไม่ทำงานเลย</p>	<ul style="list-style-type: none"> <li>• ตรวจสอบว่าคอมพิวเตอร์ของคุณสามารถใช้ USB 3.0 ได้</li> <li>• คอมพิวเตอร์บางเครื่องมีทั้งพอร์ต USB 3.0, USB 2.0 และ USB 1.1 ดูให้แน่ใจว่าใช้พอร์ต USB ที่ถูกต้อง</li> <li>• เชื่อมต่อสายอัปสตรีมไปยังคอมพิวเตอร์ของคุณใหม่</li> <li>• เชื่อมต่ออุปกรณ์ต่อพ่วง USB ใหม่ (ขั้วต่อดาวน์โหลด)</li> <li>• รีบูตคอมพิวเตอร์</li> </ul>
<p>อุปกรณ์เสริม USB แบบไร้สายหยุดทำงาน เมื่อมีการเสียบอุปกรณ์ USB 3.0</p>	<p>อุปกรณ์เสริม USB แบบไร้สายตบสนองช้า หรือทำงานเฉพาะเมื่อระยะห่างระหว่างอุปกรณ์เสริมและตัวรับสัญญาณลดลง</p>	<ul style="list-style-type: none"> <li>• เพิ่มระยะห่างระหว่างอุปกรณ์เสริม USB 3.0 และตัวรับสัญญาณ USB แบบไร้สาย</li> <li>• วางตัวรับสัญญาณ USB แบบไร้สายให้อยู่ใกล้ที่สุดเท่าที่จะเป็นไปได้กับอุปกรณ์เสริม USB แบบไร้สาย</li> <li>• ใช้สายเคเบิล USB แบบตวยาวเพื่อติดตั้งตัวรับสัญญาณ USB แบบไร้สายให้ใกล้ที่สุดเท่าที่จะเป็นไปได้จากพอร์ต USB 3.0</li> </ul>

# ภาคผนวก

คำเตือน: ขั้นตอนเพื่อความปลอดภัย

 คำเตือน: การใช้ตัวควบคุม การปรับแต่ง หรือกระบวนการอื่นๆ ที่นอกเหนือจากที่ระบุไว้ในเอกสารนี้ อาจทำให้เกิดไฟฟ้าช็อต อันตรายจากกระแสไฟฟ้า และ/หรืออันตรายจากอุปกรณ์ได้

สำหรับข้อมูลเกี่ยวกับคำแนะนำด้านความปลอดภัย ให้ดูที่ข้อมูลเกี่ยวกับความปลอดภัย สิ่งแวดล้อม และระเบียบข้อบังคับ (SERI)

## ข้อสังเกตของ FCC (ในสหรัฐอเมริกาเท่านั้น)

สำหรับประกาศ FCC และข้อมูลระเบียบข้อบังคับอื่นๆ ให้ดูเว็บไซต์เกี่ยวกับความสอดคล้องกับระเบียบข้อบังคับที่ [www.dell.com/regulatory\\_compliance](http://www.dell.com/regulatory_compliance)

## ติดต่อ Dell

สำหรับลูกค้าในประเทศสหรัฐอเมริกา, โทร 800-WWW-DELL (800-999-3355)

 **หมายเหตุ:** หากคุณไม่มีการเชื่อมต่ออินเทอร์เน็ตที่ใช้ได้ คุณสามารถค้นหาข้อมูลผู้ติดต่อได้จากใบส่งชื่อผลิตภัณฑ์, สลิปที่มาพร้อมผลิตภัณฑ์, ใบส่งของ หรือแคตตาล็อกผลิตภัณฑ์ของ Dell

Dell มีการสนับสนุนออนไลน์ และบริการทางโทรศัพท์ และตัวเลือกในการให้บริการหลายช่องทาง การให้บริการขึ้นอยู่กับประเทศและผลิตภัณฑ์ และบริการบางอย่างอาจไม่มีให้บริการในพื้นที่ของคุณ

- ฝ่ายสนับสนุนด้านเทคนิคออนไลน์: [www.dell.com/support/monitors](http://www.dell.com/support/monitors)
- ติดต่อ Dell: [www.dell.com/contactdell](http://www.dell.com/contactdell)