



# Monitor Alienware AW2521H

## Uporabniški priročnik

Model: AW2521H  
Upravna številka modela: AW2521Hb

A L I E N W A R E™ 

# Opombe, oznake pozor in opozorila

-  **OPOMBA:** OPOMBA kaže pomembne informacije, ki vam bodo v pomoč pri boljši uporabi računalnika.
-  **POZOR:** POZOR kaže morebitno nevarnost za strojno opremo ali izgubo podatkov, če niso upoštevana navodila.
-  **OPOZORILO:** OPOZORILO kaže morebitno škodo na lastnini, osebne poškodbe ali smrt.

© 2020 Dell Inc. ali njegove podružnice. Vse pravice pridržane. Dell, EMC in druge blagovne znamke so blagovne znamke družbe Dell Inc. ali njenih podružnic. Druge blagovne znamke so lahko blagovne znamke svojih ustreznih lastnikov.

2020 - 12

Rev. A01

# Vsebina

<b>Varnostna navodila</b> .....	<b>6</b>
<b>O monitorju</b> .....	<b>7</b>
<b>Vsebina paketa</b> .....	<b>7</b>
<b>Funkcije izdelka</b> .....	<b>9</b>
<b>Prepoznavanje delov in kontrolnikov</b> .....	<b>10</b>
<b>Pogled od spredaj</b> .....	<b>10</b>
<b>Pogled od zgoraj</b> .....	<b>11</b>
<b>Pogled od zadaj</b> .....	<b>11</b>
<b>Pogled od zadaj in spodaj</b> .....	<b>13</b>
<b>Specifikacije monitorja</b> .....	<b>15</b>
<b>Specifikacije ločljivosti</b> .....	<b>17</b>
<b>Podprti video načini</b> .....	<b>17</b>
<b>Prednastavljeni zaslonski načini</b> .....	<b>17</b>
<b>Električne specifikacije</b> .....	<b>19</b>
<b>Fizične značilnosti</b> .....	<b>20</b>
<b>Okoljske značilnosti</b> .....	<b>21</b>
<b>Dodelitve nožic</b> .....	<b>22</b>
<b>Zmožnost priključitve in predvajanja</b> .....	<b>23</b>
<b>Vmesnik USB (Universal Serial Bus)</b> .....	<b>24</b>
<b>Priključek USB 3.2 prve generacije (5 Gb/s) za prenos v smeri navzgor</b> .....	<b>24</b>
<b>Priključek USB 3.2 prve generacije (5 Gb/s) za prenos v smeri navzdol</b> .....	<b>25</b>
<b>Vrata USB</b> .....	<b>25</b>
<b>Pravilnik za kakovost in slikovne točke monitorja LCD</b> ...	<b>26</b>
<b>Ergonomija</b> .....	<b>26</b>
<b>Ravnanje z monitorjem in njegovo premikanje</b> .....	<b>28</b>
<b>Smernice za vzdrževanje</b> .....	<b>29</b>

Čiščenje monitorja .....	29
<b>Nastavitev monitorja .....</b>	<b>30</b>
Pritrditev stojala .....	30
Priklučitev računalnika .....	34
Odstranitev stojala monitorja .....	35
Stenska montaža VESA (izbirna) .....	37
<b>Upravljanje monitorja .....</b>	<b>38</b>
Vklop monitorja .....	38
Uporaba kontrolnika igralne palice .....	38
Uporaba kontrolnikov na zadnji plošči .....	39
Uporaba zaslonskega menija (OSD) .....	40
Dostop do menijskega sistema .....	40
Opozorilno sporočilo OSD .....	56
Nastavitev največje ločljivosti .....	58
Uporaba nagiba, naklona in navpičnega podaljšanja .....	59
Podaljšek za nagib in zasuk .....	59
Navpično podaljšanje .....	59
Sukanje zaslona .....	60
Sukanje v smeri urinega kazalca .....	60
Sukanje v obratni smeri urinega kazalca .....	61
Prilagajanje nastavitv sukanja zaslona sistema .....	62
<b>Uporaba aplikacije AlienFX .....</b>	<b>63</b>
Predpogoji .....	63
Namestitev središča AWCC prek posodobitev sistema Windows .....	63
Namestitev aplikacije AWCC s spletnega mesta za podporo Dell .....	63
Krmarjenje v oknu AlienFX .....	64
Ustvarjanje teme .....	66
Nastavitev osvetlitvenih učinkov .....	67

<b>Odpravljanje težav</b> .....	<b>72</b>
Samopreizkus .....	72
Vgrajena diagnostika .....	73
Pogoste težave .....	74
Težave, specifične za izdelek .....	77
Težave, specifične za vmesnik USB (Universal Serial Bus) .....	79
<b>Dodatek</b> .....	<b>80</b>
Obvestila FCC (samo za ZDA) in druge upravne informacije .....	80
Stik s podjetjem Dell .....	80
Zbirka podatkov izdelkov v EU za energijsko oznako in list z informacijami o izdelku .....	80

# Varnostna navodila

**△ POZOR: Uporaba kontrolnikov, prilagoditev ali postopkov razen tistih, ki so podani v tej dokumentaciji, lahko povzroči izpostavljenost električnemu udaru ter električnim in/ali mehanskim nevarnostim.**

- Monitor postavite na trdno površino in z njim ravnajte previdno. Zaslona je krhek in se lahko ob padcu ali močnejšem udarcu poškoduje.
- Vedno se prepričajte, da ima monitor nazivno električno vrednost za delovanje z izmeničnim tokom, ki je na voljo na vaši lokaciji.
- Monitor hranite pri sobni temperaturi. Preveč hladni ali topli pogoji lahko škodujejo tekočim kristalom zaslona.
- Monitorja ne izpostavljajte močnemu tresenju ali udarcem. Ne vozite ga na primer v prtljažniku vozila.
- Če monitorja dlje časa ne boste uporabljali, ga odklopite iz omrežja.
- Da bi preprečili električni šok, ne poskušajte odstraniti nobenega pokrova ali se dotikati delov znotraj monitorja.





# O monitorju

## Vsebina paketa

Monitorju so priložene komponente, prikazane spodaj. Če katera od komponent manjka, se obrnite na tehnično podporo Dell. Za dodatne informacije uporabite povezavo [Stik s podjetjem Dell](#).

 **OPOMBA:** Nekatere komponente so lahko izbirne in morda niso priložene monitorju. Nekaterе funkcije ali nosilci morda niso na voljo v določenih državah.

Slika komponente	Opis komponente
	Zaslon
	Element za dvig stojala
	Podstavek stojala

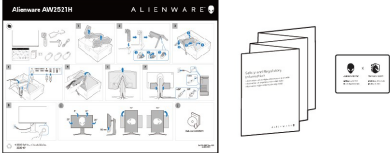
	<p>V/I pokrov</p>
	<p>Električni kabel (odvisen je od države)</p>
	<p>Kabel DisplayPort (DisplayPort v DisplayPort)</p>
	<p>Kabel Mini-DisplayPort v DisplayPort</p>
	<p>Kabel USB 3.2 prve generacije (5 Gb/s) za prenos v smeri navzgor (omogoča vrata USB na monitorju)</p>
	<ul style="list-style-type: none"> <li>▪ Priročnik za hitro nastavitvev</li> <li>▪ Varnostne, okoljevarstvene in upravne informacije</li> <li>▪ Pozdravna kartica Alienware</li> </ul>



## Funkcije izdelka

Monitor **AlienwareAW2521H** vključuje aktivno matrico, tranzistor s tankim filmom (TFT), zaslon s tekočimi kristali (LCD) in osvetlitev LED od zadaj.

Vključene funkcije monitorja:

- 62,23 cm (24,5-palčno) območje zaslona za ogled (merjeno diagonalno). Ločljivost: do 1920 x 1080 prek vrat DisplayPort in HDMI s podporo za celozaslonski način ali nižje ločljivosti, ki podpirajo izjemno visoko hitrost osveževanja 360 Hz.
- NVIDIA® G-SYNC® za nemoteno izkušnjo igranja brez prekinitve.
- Zagotavlja podporo za izjemno visoko hitrost osveževanja 360 Hz in hiter odzivni čas 1 ms iz sive v sivo v načinu **Extreme (Ekstremno)\***.
- AW2521H podpira HDR10.
- Barvna lestvica 99% sRGB s povprečnim  $\Delta E_{2000} \leq 1,5$ .
- Možnost prilagoditve nagiba, vrtenja, naklona in višine.
- Odstranljivo stojalo in 100-mm luknjice za montažo VESA™ (Video Electronics Standards Association), ki zagotavljajo prilagodljive možnosti montaže.
- Digitalna povezljivost prek 1 vrat DisplayPort in 2 vrat HDMI.
- Opremljen z 1 vrati SuperSpeed USB 5 Gb/s (USB 3.2 prve generacije) Type B za prenos v smeri navzgor, 1 napajalnimi vrati SuperSpeed USB 5 Gb/s (USB 3.2 prve generacije) Type-A za prenos v smeri navzdol in 3 vrati SuperSpeed USB 5 Gb/s (USB 3.2 prve generacije) Type-A za prenos v smeri navzdol.
- Zmožnost priključitve in predvajanja, če jo podpira sistem.
- Prilagoditve zaslonskega menija (OSD) za preprosto nastavitvev in optimizacijo zaslona.
- AW2521H podpira revolucionarno rešitev NVIDIA® Reflex Latency Analyzer (Analizator zakasnitve NVIDIA® Reflex), ki zagretim igralcem prvič ponuja točno meritev zakasnitve sistema.
- AW2521H zagotavlja nekaj prednastavljenih načinov, vključno z G-SYNC Esports, FPS (Prvoosebne strelske igre), MOBA/RTS (Strateške igre v realnem času), RPG (Igre igranja vlog), SPORTS (Dirkanje) in tri prilagodljive načine iger, ki jih lahko uporabnik nastavi po želji. Poleg tega so na voljo tudi izboljšane funkcije za igre, na primer Timer (Časomer), Frame Rate (Hitrost sličic) in Display Alignment (Poravnava zaslona), ki pomagajo izboljšati zmogljivost in zagotavljajo prednost v igrah.
- $\leq 0,5$  W v načinu pripravljenosti.
- Z zaslonom brez utripanja povečajte udobje za oči.

**⚠ OPOZORILO: Morebitni dolgoročni učinki oddajanja modre svetlobe iz monitorja lahko poškodujejo oči, povzročajo pa tudi utrujenost oči, digitalno obremenitev oči itd. Funkcija ComfortView je oblikovana tako, da zmanjša količino modre svetlobe, ki jo oddaja monitor, da se poveča udobje za oči.**

\*1-ms odzivni čas iz sive v sivo je mogoče doseči v načinu **Extreme (Ekstremno)**, da se zmanjša vidna zameglitev pri gibanju in poveča odzivnost slike. Toda pri tem se lahko na sliki pojavijo rahli in vidni vizualni artefakti. Ker se vsaka nastavitev sistema in potrebe vsakega igralca razlikujejo, Alienware priporoča, da uporabniki preizkusijo različne načine in poiščejo nastavitev, ki jim ustreza.

## Prepoznavanje delov in kontrolnikov

### Pogled od spredaj

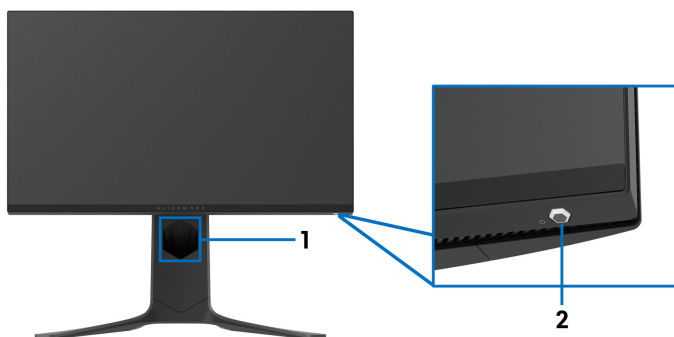

Oznaka	Opis	Uporaba
1	Reža za napeljavo kablov (na sprednji strani stojala)	Omogočajo, da uredite kable.
2	Gumb za vklop/izklop (z indikatorjem LED)	Omogoča vklop ali izklop monitorja. Modra lučka kaže, da je monitor vklopljen in normalno deluje. Utripajoča bela lučka kaže, da je monitor v načinu pripravljenosti.

## Pogled od zgoraj



Oznaka	Opis	Uporaba
1	Senzor za zaznavanje osvetlitve okolja	Zaznava osvetlitev v okolici in ustrezno prilagodi svetlost zaslona. Za dodatne informacije glejte poglavje <b>Ambient Light Sensor (Senzor za zaznavanje osvetlitve okolja)</b> .

## Pogled od zadaj

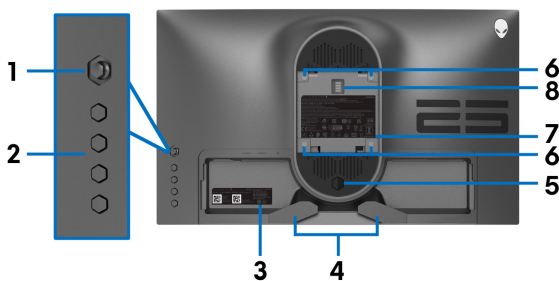

## Pogled od zadaj brez stojala monitorja

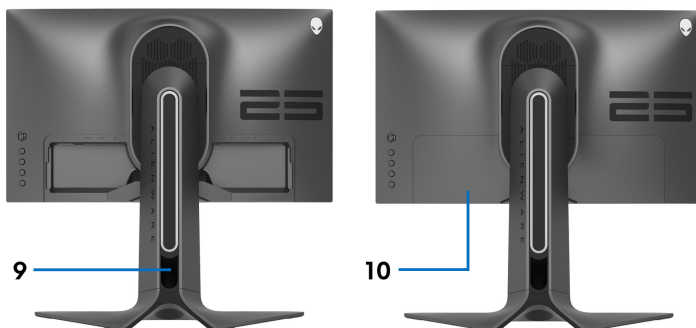

## Pogled od zadaj s stojalom monitorja

Oznaka	Opis	Uporaba
1	Igralna palica	Omogoča nadzor nad menijem OSD.
2	Funkcijski gumbi	Za dodatne informacije glejte poglavje <b>Upravljanje monitorja</b> .
3	Črtna koda, serijska številka in nalepka s storitveno oznako	To nalepko glejte, če se morate obrniti na Dell za tehnično podporo. Servisna oznaka je unikaten alfanumeričen identifikator, s katerim lahko serviserji družbe Dell prepoznajo strojne komponente monitorja in dostopijo do informacij o garanciji.
4	Sponki za napeljavo kablov (2)	Omogočajo, da uredite kable.
5	Gumb za sprostitev stojala	Z monitorja sprosti stojalo.
6	Luknjice za montažo VESA (100 mm x 100 mm – za pokrovom VESA)	Monitor za stensko montažo s kompletom za stensko montažo, združljivim s standardom VESA (100 mm x 100 mm).
7	Nalepka z upravnimi obvestili	Navaja upravna potrdila.
8	Priključek za svetlobno postajo	Ko je na monitor pritrjen element za dvig stojala, postaja zagotavlja napajanje za osvetlitev na stojalu.
9	Reža za napeljavo kablov (na zadnji strani stojala)	Omogoča, da kable organizirate tako, da jih napeljete skozi to režo.
10	V/I pokrov	Zagotavlja zaščito za V/I vrata.

## Pogled od zadaj in spodaj

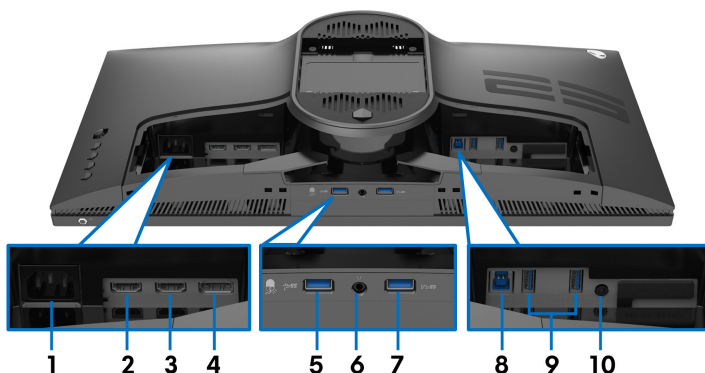

### Pogled od zadaj in spodaj brez stojala monitorja

Oznaka	Opis	Uporaba
1	Priključek za napajanje	Omogoča priključitev električnega kabla (priložen je monitorju).
2	Vrata HDMI (HDMI 1)	Omogočajo priključitev računalnika s kablom HDMI.
3	Vrata HDMI (HDMI 2)	Omogočajo priključitev računalnika s kablom HDMI.
4	Vrata DisplayPort	<ul style="list-style-type: none"><li>Omogočajo priključitev računalnika s kablom DisplayPort-DisplayPort (priložen je monitorju).</li></ul> ali <ul style="list-style-type: none"><li>Omogočajo priključitev računalnika s kablom mini-DisplayPort-DisplayPort (priložen je monitorju).</li></ul>

<p><b>5</b></p>	<p>Vrata SuperSpeed USB 5 Gb/s (USB 3.2 prve generacije) Type-A za prenos v smeri navzdol z rešitvijo NVIDIA Reflex Latency Analyzer (Analizator zakasnitve NVIDIA Reflex).</p>	<p>Priključite napravo USB 3.2 prve generacije (5 Gb/s).*</p> <p>V ta vrata priključite žično ali brezžično miško, da omogočite rešitev NVIDIA Reflex Latency Analyzer (Analizator zakasnitve NVIDIA Reflex).</p> <p><b>OPOMBA:</b> Za uporabo teh vrat morate priključiti kabel USB (priložen monitorju) v vrata USB za prenos v smeri navzgor na monitorju in v računalnik.</p> <p><b>OPOMBA:</b> Če omogočite rešitev NVIDIA Reflex Latency Analyzer (Analizator zakasnitve NVIDIA Reflex), priporočamo, da v ta vrata priključite samo žično ali brezžično miško.</p>
<p><b>6</b></p>	<p>Vrata za slušalke</p>	<p>Omogočajo priključitev slušalk ali zvočnikov.</p> <p><b>POZOR: Povečanje izhoda zvoka za več kot 50 odstotkov na kontrolniku za glasnost ali izenačevalniku lahko poveča izhodno napetost v slušalkah, s čimer se povečajo ravni zvočnega pritiska.</b></p>
<p><b>7</b></p>	<p>Vrata SuperSpeed USB 5 Gb/s (USB 3.2 prve generacije) Type-A za prenos v smeri navzdol z možnostjo hitrega napajanja</p>	<p>Omogočajo polnjenje naprave USB.</p>
<p><b>8</b></p>	<p>Vrata SuperSpeed USB 5 Gb/s (USB 3.2 prve generacije) Type-B za prenos v smeri navzgor</p>	<p>Kabel USB (priložen je monitorju) priključite v ta vrata in v računalnik, da na monitorju omogočite vrata USB.</p>

<b>9</b>	Vrata SuperSpeed USB 5 Gb/s (USB 3.2 prve generacije) Type-A za prenos v smeri navzdol (2)	Priključite napravo USB 3.2 prve generacije (5 Gb/s).* <b>OPOMBA:</b> Za uporabo teh vrat morate priključiti kabel USB (priložen monitorju) v vrata USB za prenos v smeri navzgor na monitorju in v računalnik.
<b>10</b>	Vrata za izhodno linijo	Omogočajo priključitev zvočnikov. <b>OPOMBA:</b> Ta vrata ne podpirajo slušalk.

\*Da bi preprečili motnje signala, medtem ko je brezžična naprava USB priključena v vrata USB za prenos v smeri navzdol, priporočamo, da v sosednja vrata ne priključujete nobenih drugih naprav USB.

## Specifikacije monitorja

Model	AW2521H
Vrsta monitorja	Aktivna matrica – TFT LCD
Tehnologija zaslona	Hitri IPS
Razmerje višina/širina	16:9
Vidna slika	
Diagonala	622,3 mm (24,5 palca)
Širina (aktivno območje)	543,2 mm (21,38 palca)
Višina (aktivno območje)	302,6 mm (11,91 palca)
Skupno območje	164372,3 mm <sup>2</sup> (254,64 palca <sup>2</sup> )
Slikovna točka	0,2829 mm x 0,2802 mm
Število slikovnih točk na palec (PPI)	89,91
Kot gledanja	
Navpično	178° (značilno)
Vodoravno	178° (značilno)
Izhod osvetlitve	400 cd/m <sup>2</sup> (značilno)
Kontrastno razmerje	1000 proti 1 (značilno)
Prevleka sprednje plošče	Zaščita proti bleščanju s trdoto 3H
Osvetlitev ozadja	Sistem osvetlitve robov LED

Odzivni čas	<ul style="list-style-type: none"> <li>▪ 1–ms čas iz sive v sivo v načinu <b>Extreme (Ekstremno)</b>*</li> <li>▪ 2–ms čas iz sive v sivo v načinu <b>Super Fast (Izjemno hitro)</b></li> <li>▪ 3–ms čas iz sive v sivo v načinu <b>Fast (Hitro)</b></li> </ul> <p>*1–ms odzivni čas iz sive v sivo je mogoče doseči v načinu <b>Extreme (Ekstremno)</b>, da se zmanjša vidna zameglitev pri gibanju in poveča odzivnost slike. Toda pri tem se lahko na sliki pojavijo rahli in vidni vizualni artefakti. Ker se vsaka nastavitev sistema in potrebe vsakega igralca razlikujejo, Alienware priporoča, da uporabniki preizkusijo različne načine in poiščejo nastavitev, ki jim ustreza.</p>
Barvna globina	16,7 milijona barv
Barvna lestvica	99% sRGB
Podpora za HDR	HDR10
Natančnost umerjanja	$\Delta E_{2000} \leq 1,5$ (povprečje)
Vgrajene naprave	<ul style="list-style-type: none"> <li>▪ Zvezdišče SuperSpeed USB 5 Gb/s (USB 3.2 prve generacije) (z 1 vrati USB 3.2 prve generacije (5 Gb/s) za prenos v smeri navzgor)</li> <li>▪ 4 vrata USB 5 Gb/s (USB 3.2 prve generacije) za prenos v smeri navzdol (vključno z 1 vrati, ki podpirajo hitro napajanje)</li> </ul>
Povezljivost	<ul style="list-style-type: none"> <li>▪ 1 vrata DisplayPort različice 1.4 (na zadnji strani)</li> <li>▪ 2 vrata HDMI različice 2.0 (na zadnji strani)</li> <li>▪ 1 vrata USB 3.2 prve generacije (5 Gb/s) za prenos v smeri navzgor (na zadnji strani)</li> <li>▪ 4 vrata USB 3.2 prve generacije (5 Gb/s) za prenos v smeri navzdol (na spodnji strani: 2; na zadnji strani: 2)</li> <li>▪ 1 vrata za slušalke (na spodnji strani)</li> <li>▪ 1 vrata za izhod zvoka (na zadnji strani)</li> </ul>
Širina obrobe (od roba monitorja do aktivnega območja)	
Na zgornji strani	6,3 mm
Na levi/desni strani	6,6 mm/6,6 mm
Na spodnji strani	19,4 mm



Prilagodljivost	
Stojalo s prilagodljivo višino	Od 0 mm do 130 mm
Nagib	Od -5° do 21°
Vrtenje	Od -20° do 20°
Sukanje	Od -90° do 90°

## Specifikacije ločljivosti

Model	AW2521H	
	DisplayPort 1.4	HDMI 2.0
Območje vodoravnega pregledovanja	▪ 255 do 255 kHz (samodejno)	▪ 30 do 291 kHz (samodejno)
Območje navpičnega pregledovanja	▪ 1 do 360 Hz (samodejno)	▪ 24 do 240 Hz (samodejno)
Največja prednastavljena ločljivost	▪ 1920 x 1080 pri 360 Hz	▪ 1920 x 1080 pri 240 Hz

## Podprti video načini

Model	AW2521H
Možnosti za prikaz videa (predvajanje HDMI in DisplayPort)	480p, 576p, 720p, 1080p

## Prednastavljeni zaslonski načini

### Načini prikaza HDMI

Zaslonski način	Vodoravna frekvenca (kHz)	Navpična frekvenca (Hz)	Pikselska ura (MHz)	Polarnost sinhroniziranja (vodoravno/navpično)
VESA, 640 x 480	31,47	60	25,175	-/-
VESA, 800 x 600	37,88	60	40	+/+
VESA, 1024 x 768	48,36	60	65	-/-

640 x 480p	31,48	60	25,18	-/-
720 x 480p	31,5	60	27,03	-/-
720 x 576p	31,25	50	27	-/-
1280 x 720p pri 50 Hz	37,5	50	74,25	+/+
1280 x 720p pri 60 Hz	45	60	74,25	+/+
1920 x 1080p pri 24 Hz	27	24	74,25	+/+
1920 x 1080p pri 50 Hz	56,25	50	148,5	+/+
1920 x 1080p pri 60 Hz	67,5	60	148,5	+/+
1920 x 1080p pri 120 Hz	135	120	297	+/+
1920 x 1080 pri 144 Hz	166,59	144	346,5	+/-
1920 x 1080 pri 240 Hz	291,6	240	583,2	+/-

## Načini prikaza DP

Zaslonski način	Vodoravna frekvenca (kHz)	Navpična frekvenca (Hz)	Pikselska ura (MHz)	Polarnost sinhroniziranja (vodoravno/navpično)
VESA, 640 x 480	31,47	60	25,175	-/-
VESA, 800 x 600	37,88	60	40	-/-
VESA, 1024 x 768	48,36	60	65	-/-
1920 x 1080 pri 60 Hz	67,5	60	148,5	+/+
1920 x 1080 pri 120 Hz	137,26	120	285,5	+/-
1920 x 1080 pri 144 Hz	166,59	144	346,5	+/-
1920 x 1080 pri 240 Hz	291,59	240	606,5	+/-
1920 x 1080 pri 300 Hz	375,8	300	781,74	+/-
1920 x 1080 pri 360 Hz	466,3	360	969,99	+/-

 **OPOMBA:** Ta monitor zagotavlja podporo za NVIDIA® G-SYNC®. Za informacije o grafičnih karticah, ki podpirajo funkcijo NVIDIA® G-SYNC®, obiščite spletno mesto [www.geforce.com](http://www.geforce.com).

 **OPOMBA:** Za zagotovitev vseh funkcij in celovite izkušnje NVIDIA® G-SYNC® morate poskrbeti, da je monitor neposredno povezan s priključkom HDMI ali DisplayPort z neposrednim izhodom z grafične kartice Nvidia v računalniku.

## Električne specifikacije

Model	AW2521H
Vhodni signali za video	HDMI 2.0/DisplayPort 1.4, 600 mV za vsako diferencialno linijo, 100 $\Omega$ vhodne impedance za diferencialni par.
Vhodna izmenična napetost/frekvenca/tok	100 do 240 V izmeničnega toka/50 ali 60 Hz $\pm$ 3 Hz/1,2 A (značilno)
Vhodni tok	<ul style="list-style-type: none"><li>▪ 120 V: 40 A (največ) pri 0°C (hladni zagon)</li><li>▪ 220 V: 80 A (največ) pri 0°C (hladni zagon)</li></ul>
Poraba energije	<ul style="list-style-type: none"><li>▪ 0,3 W (v izklopljenem načinu)<sup>1</sup></li><li>▪ 0,4 W (v načinu pripravljenosti)<sup>1</sup></li><li>▪ 19,1 W (v vklopljenem načinu)<sup>1</sup></li><li>▪ 83 W (največ)<sup>2</sup></li><li>▪ 21,232 W (Pon)<sup>3</sup></li><li>▪ 67,09 kWh (TEC)<sup>3</sup></li></ul>

<sup>1</sup> Kot je opredeljeno v standardih EU 2019/2021 in EU 2019/2013.

<sup>2</sup> Največja nastavitve svetlosti in kontrasta z največjo močjo na vseh priključkih USB.

<sup>3</sup> Poraba energije v vklopljenem načinu: poraba energije v vklopljenem načinu, izmerjena s sklicevanjem na metodo preizkušanja Energy Star.  
TEC: skupna poraba energije v kWh, merjena s sklicem na metodo preizkušanja Energy Star.

Ta dokument je zgolj informativen in odraža delovanje v laboratoriju. Vaš izdelek lahko deluje drugače, kar je odvisno od naročene programske opreme, komponent in zunanjih naprav, in ni obvezan posodobiti takšnih informacij.

Zato naj se stranka pri odločanju o električni toleranci ali drugih vprašanih ne zanaša na te informacije. Glede točnosti ali popolnosti ni na voljo nobena izrecna ali vključena garancija.

## Fizične značilnosti

<b>Model</b>	<b>AW2521H</b>
<b>Vrsta signalnega kabla</b>	<ul style="list-style-type: none"><li>▪ Digitalni: HDMI, 19-nožični (kabel ni priložen)</li><li>▪ Digitalni: DisplayPort, 20-nožični</li><li>▪ Universal Serial Bus: USB, 9-nožični</li></ul>
<b>OPOMBA:</b> Monitorji Dell so oblikovani za optimalno delovanje z video kabli, ki so priloženi monitorju. Ker podjetje Dell nima nadzora nad različnimi dobavitelji kablov na tržišču, vrsto materiala, priključki in procesi, uporabljenimi za proizvodnjo teh kablov, za kable, ki niso priloženi vašemu monitorju Dell, ne zagotavlja delovanja videa.	
<b>Dimenzije (s stojalom)</b>	
Višina (podaljšana)	526,1 mm (20,71 palca)
Višina (stisnjena)	421,2 mm (16,58 palca)
Širina	556,3 mm (21,90 palca)
Globina	251,9 mm (9,92 palca)
<b>Dimenzije (brez stojala)</b>	
Višina	328,2 mm (12,92 palca)
Širina	556,3 mm (21,90 palca)
Globina	84,4 mm (3,32 palca)
<b>Dimenzije stojala</b>	
Višina (podaljšana)	436,8 mm (17,20 palca)
Višina (stisnjena)	421,2 mm (16,58 palca)
Širina	465,2 mm (18,32 palca)
Globina	251,9 mm (9,92 palca)
<b>Teža</b>	
Teža z embalažo	12,3 kg (27,03 funta)
Teža s sklopom stojala in kabli	8,1 kg (17,81 funta)
Teža brez sklopa stojala (za stensko ali VESA montažo brez kablov)	4,5 kg (9,96 funta)
Teža sklopa stojala	3,2 kg (7,05 funta)

## Okoljske značilnosti

<b>Model</b>	<b>AW2521H</b>
<b>Združljivost s standardi</b>	
Steklo brez arzena in plošča brez živega srebra	
<b>Temperaturni razpon</b>	
Delovanje	Od 0 do 40 °C (od 32 do 104 °F)
Mirovanje	<ul style="list-style-type: none"><li>• Pomnilnik: Od -20 do 60°C (od -4 do 140 °F)</li><li>• Dostava: Od -20 do 60°C (od -4 do 140 °F)</li></ul>
<b>Razpon vlažnosti</b>	
Delovanje	Od 20 do 90% (brez kondenzacije)
Mirovanje	<ul style="list-style-type: none"><li>• Pomnilnik: 50% (brez kondenzacije)</li><li>• Dostava: 50% (brez kondenzacije)</li></ul>
<b>Nadmorska višina</b>	
Delovanje	5000 m (16404 čevljev) (največ)
Mirovanje	12192 m (40000 čevljev) (največ)
<b>Toplotna izguba</b>	<ul style="list-style-type: none"><li>• 283,2 BTU/uro (največ)</li><li>• 78,48 BTU/uro (značilno)</li></ul>

## Dodelitve nožic

### Priključek DisplayPort

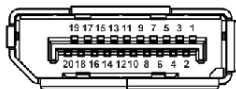

Številka nožice	20-nožična stran priključenega signalnega kabla
1	ML3 (n)
2	GND
3	ML3 (p)
4	ML2 (n)
5	GND
6	ML2 (p)
7	ML1 (n)
8	GND
9	ML1 (p)
10	ML0 (n)
11	GND
12	ML0 (p)
13	GND
14	GND
15	AUX (p)
16	GND
17	AUX (n)
18	Zaznavanje med delovanjem
19	Re-PWR
20	+3,3 V DP_PWR

## Priključek HDMI

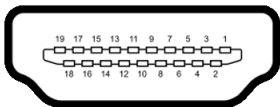

Številka nožice	19-nožična stran priključenega signalnega kabla
1	TMDS DATA 2+
2	TMDS DATA 2 SHIELD
3	TMDS DATA 2-
4	TMDS DATA 1+
5	TMDS DATA 1 SHIELD
6	TMDS DATA 1-
7	TMDS DATA 0+
8	TMDS DATA 0 SHIELD
9	TMDS DATA 0-
10	TMDS CLOCK+
11	TMDS CLOCK SHIELD
12	TMDS CLOCK-
13	CEC
14	Rezervirano (N.C. v napravi)
15	DDC CLOCK (SCL)
16	DDC DATA (SDA)
17	Ozemljitev DDC/CEC
18	NAPAJANJE +5 V
19	ZAZNAVANJE MED DELOVANJEM

## Zmožnost priključitve in predvajanja

Monitor lahko priključite v kateri koli sistem, ki je združljiv z možnostjo priključitve in predvajanja. Monitor samodejno nudi računalniški sistem s podatki EDID (Extended Display Identification Data) s protokoli DDC (Display Data Channel), da lahko sistem konfigurira samega sebe in optimizira nastavitve monitorja. Večina namestitev monitorjev je samodejnih; če želite, lahko izberete drugačne nastavitve. Za dodatne informacije o spreminjanju nastavitve monitorja glejte [Upravljanje monitorja](#).

## Vmesnik USB (Universal Serial Bus)

Ta razdelek vsebuje informacije o vratih USB, ki so na voljo na monitorju.

**OPOMBA: Ta monitor je združljiv s standardom Super-Speed USB 5 Gb/s (USB 3.2 prve generacije).**

Hitrost prenosa	Hitrost prenosa podatkov	Poraba energije*
Izjemno hiter	5 Gb/s	4,5 W (največ, vsaka vrata)
Hiter	480 Mb/s	4,5 W (največ, vsaka vrata)
Polna hitrost	12 Mb/s	4,5 W (največ, vsaka vrata)

\*Do 2 A prek vrat USB za prenos v smeri navzdol (z ikono baterije ) z napravami, združljivimi z različico napajanja, ali običajnimi napravami USB.

### Priključek USB 3.2 prve generacije (5 Gb/s) za prenos v smeri navzgor

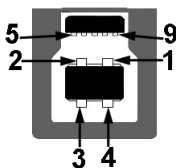

Številka nožice	9-nožična stran priključka
1	VCC
2	D-
3	D+
4	GND
5	SSTX-
6	SSTX+
7	GND
8	SSRX-
9	SSRX+



## Priključek USB 3.2 prve generacije (5 Gb/s) za prenos v smeri navzdol



Številka nožice	9-nožična stran priključka
1	VCC
2	D-
3	D+
4	GND
5	SSRX-
6	SSRX+
7	GND
8	SSTX-
9	SSTX+

### Vrata USB

- 1 vrata za prenos v smeri navzgor – na zadnji strani
- 2 vrata za prenos v smeri navzdol – na zadnji strani
- 2 vrata za prenos v smeri navzdol – na spodnji strani

Vrata za polnjenje – vrata z ikono ; zagotavljajo možnost hitrega polnjenja do 2 A, če je naprava združljiva s standardom BC1.2.

 **OPOMBA:** Za delovanje funkcije SuperSpeed USB 5 Gb/s (USB 3.2 prve generacije) potrebujete računalnik, združljiv s standardom SuperSpeed USB 5 Gb/s (USB 3.2 prve generacije).

 **OPOMBA:** Vrata USB monitorja delujejo samo, če je monitor vklopljen ali v načinu pripravljenosti. Če izklopite monitor in ga nato vklopite, lahko priključene zunanje naprave obnovijo običajno delovanje po nekaj sekundah.

## Pravilnik za kakovost in slikovne točke monitorja LCD

Med postopkom proizvodnje monitorja LCD se lahko zgodi, da se ena ali več slikovnih točk fiksira v nespremenljivo stanje, ki ga je težko opaziti, vendar to ne vpliva na kakovost ali uporabnost monitorja. Za dodatne informacije o pravilniku za kakovost in slikovne točke monitorja Dell pojdite na spletno mesto [www.dell.com/pixelguidelines](http://www.dell.com/pixelguidelines).

## Ergonomija

△ **POZOR: Nepravilna ali daljša uporaba tipkovnice lahko povzroči poškodbe.**

△ **POZOR: Daljše gledanje v zaslon monitorja lahko povzroči utrujenost oči.**

Za zagotovitev udobja in učinkovitosti pri nastavitvi in uporabi računalniške delovne postaje upoštevajte spodnje smernice:

- Računalnik postavite tako, da sta monitor in tipkovnica med delom neposredno pred vami. Za pravilno postavitve tipkovnice so na trgu na voljo posebne police.
- Če želite pri daljši uporabi monitorja zmanjšati tveganje za utrujenost oči in bolečine v vratu/rokah/hrbtu/ramenih, predlagamo naslednje:
  1. Zaslon nastavite tako, da bo od oči oddaljen od 50 do 70 cm (20 do 28 palcev).
  2. Pogosto mežikajte, da bodo oči zadosti vlažne, ali pa jih po daljši uporabi monitorja navlažite z vodo.
  3. Vsaki dve uri si vzemite 20-minutni odmor.
  4. V odmorih pogledjte stran od monitorja in vsaj 20 sekund glejte v predmet v daljavi, ki je oddaljen vsaj 20 čevljev.
  5. V odmorih se raztegnite, da sprostite napetost v vratu, rokah, hrbtu in ramenih.
- Ko sedite pred monitorjem, se prepričajte, da je zaslon v ravnini oči ali nekoliko nižje.
- Prilagodite nagib monitorja, njegov kontrast in nastavitve svetlosti.
- Prilagodite svetlobo v okolju (na primer stropne luči, namizne luči in zavese ali senčila na bližnjih oknih), da zmanjšate odsev in bleščanje na zaslonu monitorja.
- Uporabite stol, ki zagotavlja ustrezno podporo za hrbtenico.
- Podlakti držite vodoravno in tako, da so zapestja med uporabo tipkovnice ali miške v nevtralnem in udobnem položaju.
- Med uporabo tipkovnice ali miške vedno poskrbite za počitek.

- Pustite, da nadlakti naravno počivajo na obeh straneh.
- Stopala postavite ravno na tla.
- Med sedenjem pazite, da je teža nog na stopalih in ne na sprednjem delu sedeža. Prilagodite višino stola ali po potrebi za vzdrževanje pravilne drže uporabite naslon za noge.
- Spreminjajte svoje delovne aktivnosti. Delo si poskusite organizirati tako, da vam ne bo treba dlje časa sedeti. Poskrbite, da redno vstanete in se sprehodite.
- Na mizi naj ne bo ovir in kablov ali električnih kablov, ki bi lahko motili udobno sedenje ali predstavljali morebitno nevarnost spotika.

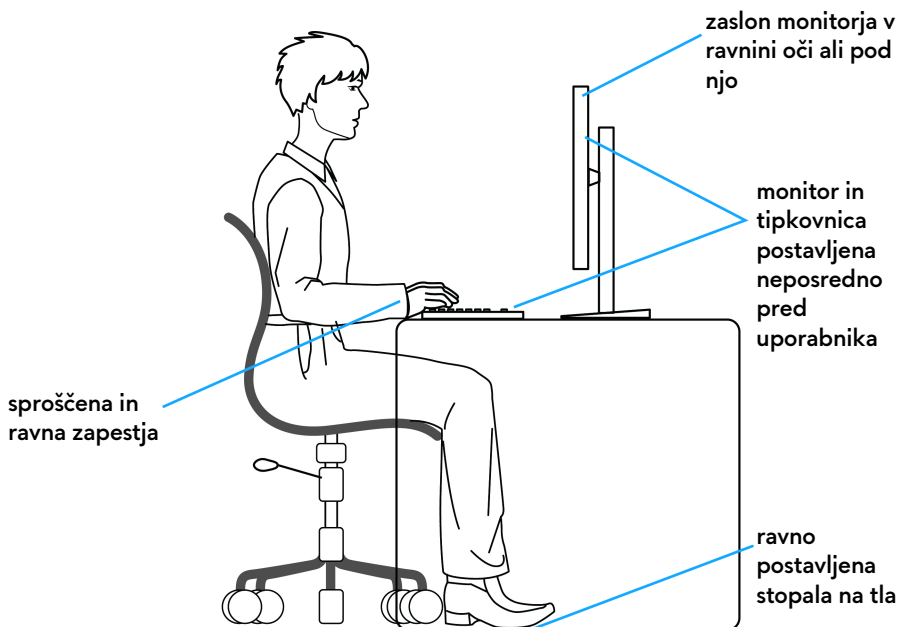

## Ravnanje z monitorjem in njegovo premikanje

Za zagotovitev varnega ravnanja z monitorjem pri dvigovanju ali premikanju upoštevajte spodnje smernice:

- Preden premaknete ali dvignete monitor, izklopite računalnik in monitor.
- Iz monitorja izklopite vse kable.
- Monitor pospravite v originalno škatlo z originalno ovojnino.
- Trdno primite spodnji in stranski rob monitorja, pri tem pa pazite, da monitorja ne dvignete ali premaknete na silo.

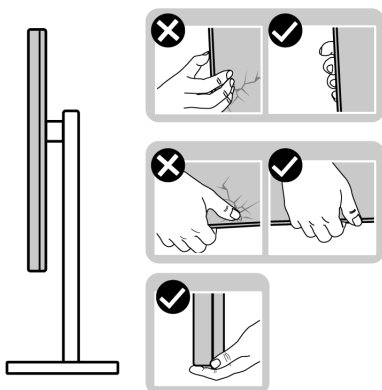

- Pri dvigovanju ali premikanju monitorja poskrbite, da je zaslon obrnjen stran od vas in ne pritiskajte na področju zaslona, da preprečite morebitne praske ali poškodbe.

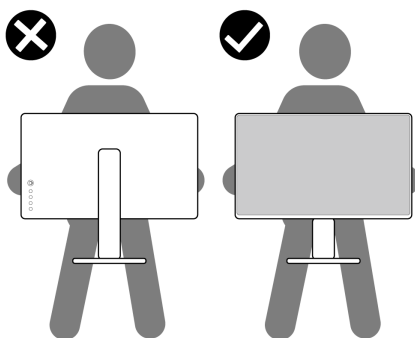

- Pri dvigovanju ali premikanju monitorja ga ne obračajte z zgornjo stranjo navzdol, medtem ko držite podstavek stojala ali element za dvig stojala. S tem lahko povzročite nenamerno poškodbo monitorja ali osebne poškodbe.

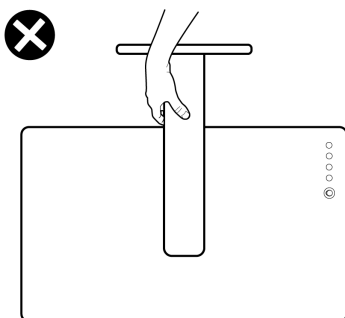

## Smernice za vzdrževanje

### Čiščenje monitorja



- △ **POZOR: Preden očistite monitor, preberite razdelek [Varnostna navodila](#) in ga upoštevajte.**
- ⚠ **OPOZORILO: Pred čiščenjem monitorja izklopite električni kabel monitorja iz električne vtičnice.**

Za najboljše prakse pri razpakiranju, čiščenju ali dotikanju monitorja upoštevajte navodila na spodnjem seznamu:

- Če želite očistiti antistatični zaslon, mehko in čisto krpo rahlo navlažite z vodo. Če je mogoče, uporabite posebno krpico ali raztopino za čiščenje zaslona, ki je primerna za antistatični premaz. Ne uporabljajte benzena, razredčil, amonijaka, abrazivnih čistil ali stisnjenega zraka.
- Monitor očistite z rahlo navlaženo toplo krpo. Ne uporabljajte nobenih čistil, ker nekatera na monitorju pustijo moten film.
- Če pri razpakiranju monitorja opazite bel prah, ga obrišite s krpo.
- Z monitorjem ravnajte previdno, ker se lahko praske na temnih monitorjih poznajo hitreje kot na svetlih.
- Kot pomoč pri vzdrževanju čim boljše kakovosti monitorja uporabite dinamični spreminjajoč se ohranjevalnik zaslona in monitor izklopite, ko ni v uporabi.

# Nastavitev monitorja

## Pritrditev stojala

-  **OPOMBA:** Stojalo ni tovarniško nameščeno.
-  **OPOMBA:** Spodnja navodila so namenjena samo za pritrditev stojala, ki je priloženo monitorju. Če pritrjujete stojalo, ki ste ga kupili kje drugje, upoštevajte navodila, ki so bila priložena stojalu.
-  **POZOR:** Spodnji koraki so pomembni za zagotovitev zaščite ukrivljenega zaslona. Upoštevajte spodnja navodila za dokončanje namestitve.
  1. Iz embalažne pene odstranite element za dvig stojala in podstavek stojala.

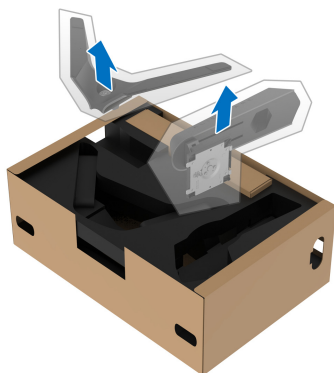

2. Poravnajte element za dvig stojala in ga postavite na podstavek stojala.
3. Odprite vijačno ročko na dnu podstavka stojala in jo zasukajte v smeri urinega kazalca, da pritrдите sklop stojala.
4. Zaprite vijačno ročko.



5. Odprite zaščitni pokrov na monitorju, da dostopite do reže VESA na monitorju.



△ **POZOR: Ko priključujete sklop stojala na zaslon, ne postavljajte elementa za dvig stojala neposredno na zadnjo ploščo zaslona. S tem lahko namreč zaradi napačne poravnave poškodujete nožice na stojalu.**

6. Jezičke na elementu za dvig stojala previdno vstavite v reže na zadnjem pokrovu zaslona in spustite sklop stojala, da se zaskoči.

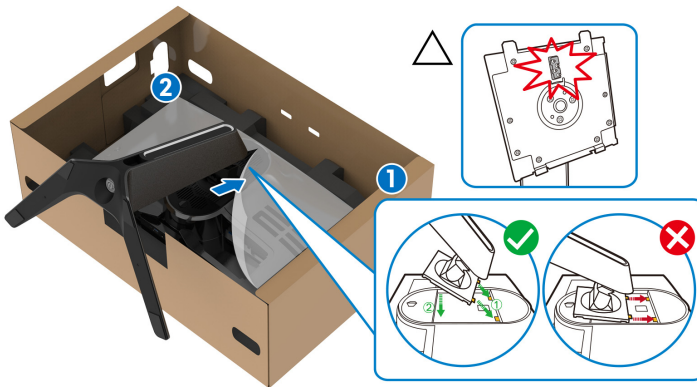

7. Električni kabel napeljite skozi režo za napeljavo kablov na stojalu in skozi sponko za spenjanje kablov na zadnji strani zaslona.

8. Napajalni kabel priključite v monitor.

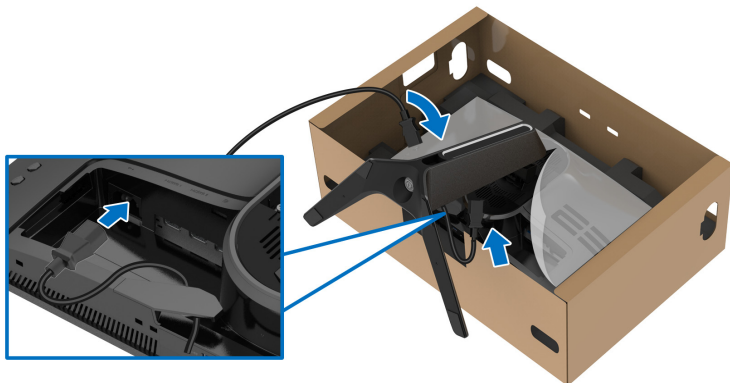

9. Zahtevane kable, na primer kabel USB za prenos v smeri navzgor, kable USB za prenos v smeri navzdol (dodatni kablji, ki niso priloženi), kablji HDMI (dodatni, kablji niso priloženi) in kabel DisplayPort napeljite skozi režo za napeljavo kablov na stojalu.

**OPOMBA: Kabli USB 3.2 prve generacije (5 Gb/s) in kabel HDMI niso priloženi zaslonu in so naprodaj ločeno.**

10. Zahtevane kable priključite v monitor.

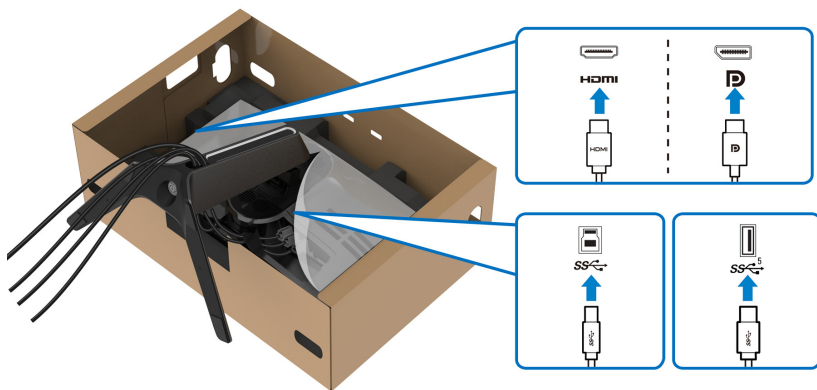

**OPOMBA: Monitorji Dell so oblikovani za optimalno delovanje s priloženimi kablji Dell. Podjetje Dell ne jamči za kakovost videa in delovanje pri uporabi kablov drugih proizvajalcev.**

**OPOMBA: Kable napeljite tako, da bodo vsi lepo razporejeni, preden boste pritrdili V/I pokrov.**



△ **POZOR:** Napajalni kabel lahko priključite v stensko vtičnico ali vklopite monitor šele, ko je to navedeno v navodilih.

11. Pridržite element za dvig stojala in previdno dvignite monitor, nato pa ga postavite na ravno površino.



△ **POZOR:** Ko dvigate monitor, trdno držite element za dvig stojala, da preprečite naključne poškodbe.

12. Z monitorja odstranite zaščitni ovitek.

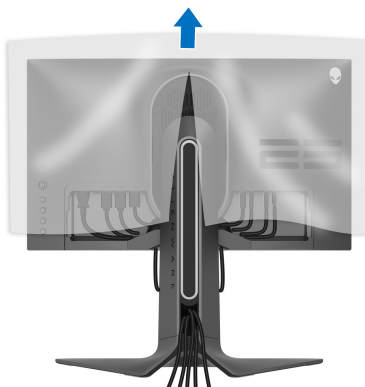

13. Jezičke na V/I pokrovu poravnajte z režami na zadnjem pokrovu zaslona, da se zaskočijo.

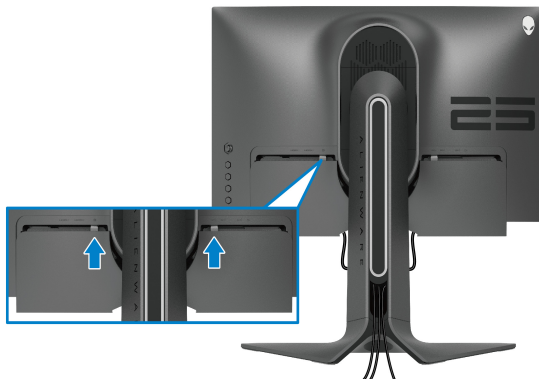

- OPOMBA:** Prepričajte se, da so vsi kabli napeljeni skozi V/I pokrov in režo za napeljavo kablov na elementu za dvig stojala.

## Priključitev računalnika

- OPOZORILO:** Preden začnete kateri koli postopek v tem razdelku, upoštevajte **Varnostna navodila**.

- OPOMBA:** Vseh kablov ne priključite hkrati v računalnik.  
**OPOMBA:** Slike so zgolj ilustrativne. Videz računalnika je lahko drugačen.

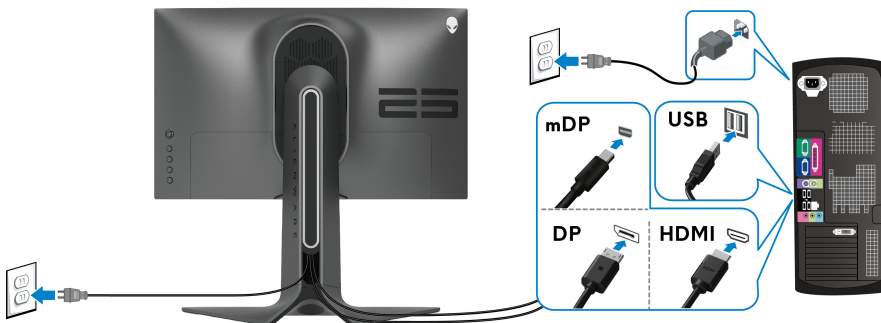

Postopek priključitve monitorja v računalnik:



1. Drugi konec kabla DisplayPort (ali Mini-DisplayPort v DisplayPort) ali HDMI priključite v računalnik.

2. Drugi konec kabla USB 3.2 prve generacije za prenos v smeri navzgor povežite z ustreznimi vrati USB 3.2 prve generacije na računalniku.
3. Zunanje naprave USB 3.2 prve generacije priključite v vrata USB 3.2 prve generacije za prenos v smeri navzdol na monitorju.
4. Napajalna kabla računalnika in monitorja priključite v stensko vtičnico.
5. Vključite monitor in računalnik.  
Če se na monitorju prikaže slika, je namestitev končana. Če slika ni prikazana, glejte **Pogoste težave**.

## Odstranitev stojala monitorja

-  **OPOMBA:** Da med odstranjevanjem stojala preprečite praske na zaslonu, postavite monitor na mehko, čisto površino.
-  **OPOMBA:** Spodnja navodila so namenjena samo za pritrditev stojala, ki je bilo priloženo monitorju. Če pritrjujete stojalo, ki ste ga kupili kje drugje, upoštevajte navodila, ki so bila priložena stojalu.

Postopek odstranitve stojala:

1. Izklopite monitor.
2. Iztaknite kable iz računalnika.
3. Monitor postavite na mehko krpo ali blazino.
4. Previdno potisnite in odstranite V/I pokrov z monitorja.



5. Iztaknite kable iz monitorja in jih napeljite skozi režo za napeljavo kablov na elementu za dvig stojala.

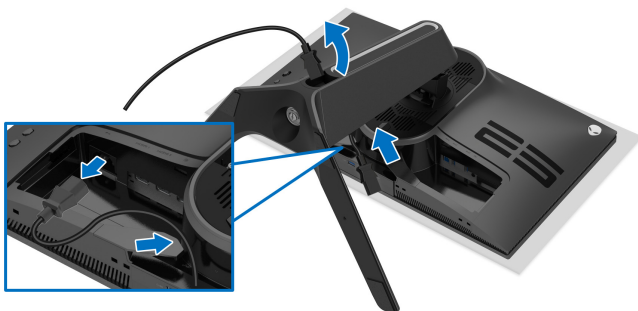

6. Pritisnite in pridržite gumb za sprostitev stojala.

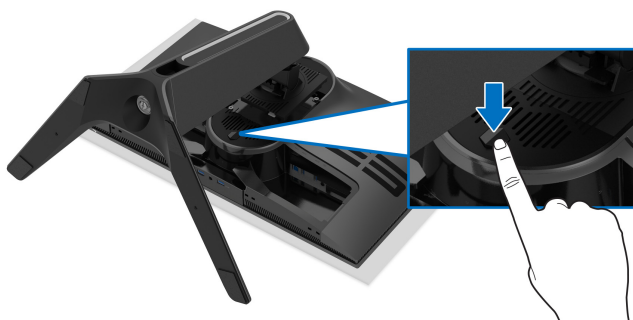

7. Dvignite stojalo in ga povlecite od monitorja.



## Stenska montaža VESA (izbirna)

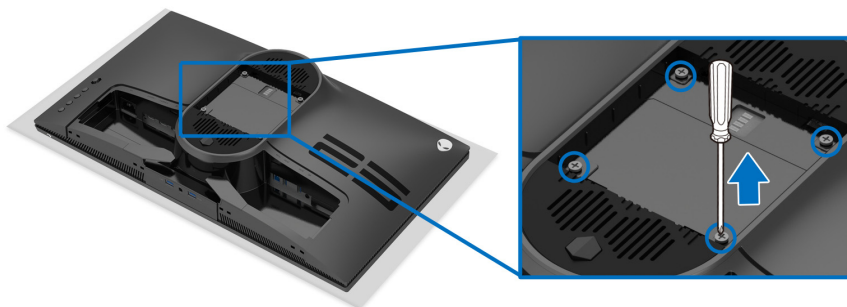

(Mere vijaka: M4 x 10 mm).

Glejte navodila, priložena kompletu za stensko montažo, združljivo s standardom VESA.

1. Zaslona monitorja postavite na mehko krpo ali blazino na stabilni, ravni površini.
2. Odstranite stojalo monitorja. (Glejte **Odstranitev stojala monitorja.**)
3. S križnim izvijačem Phillips odvijte štiri vijake, s katerimi je pritrjen plastični pokrov.
4. Montažni nosilec iz kompleta za stensko namestitev pritrдите na monitor.
5. Monitor pritrдите na steno. Za dodatne informacije glejte dokumentacijo, ki je bila priložena kompletu za stensko montažo.

**OPOMBA:** Samo za uporabo s stenskim montažnim nosilcem, navedenim v UL, z minimalno težo ali obremenitvijo 18,0 kg.

# Upravljanje monitorja

## Vklop monitorja

Za vklop monitorja pritisnite gumb za vklop/izklop.

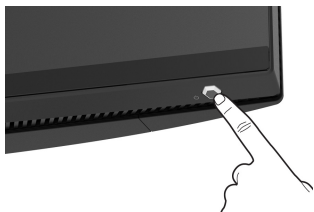

## Uporaba kontrolnika igralne palice

S kontrolnikom igralne palice na zadnji strani monitorja lahko opravite prilagoditve menija OSD.

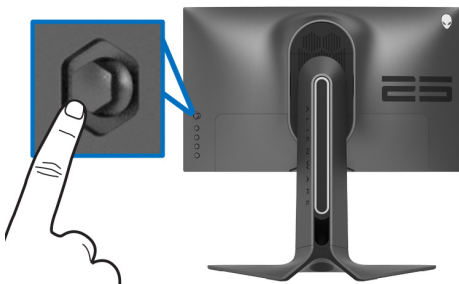

1. Za zagon glavnega menija OSD pritisnite gumb igralne palice.
2. Za preklop med različnimi možnostmi premaknite igralno palico navzgor/ navzdol/v levo/v desno.
3. Za potrditev nastavitev in izhod znova pritisnite gumb igralne palice.

Igralna palica	Opis
	<ul style="list-style-type: none"><li>▪ Ko je meni OSD vklopljen, pritisnite gumb, da potrdite izbiro ali shranite nastavitve.</li><li>▪ Ko je meni OSD izklopljen, pritisnite gumb, da zaženete glavni meni OSD. Glejte <b>Dostop do menijskega sistema</b>.</li></ul>

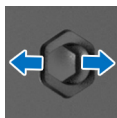

- Za dvosmerno navigacijo (v levo in desno).
- Za vstop v podmeni premaknite v desno.
- Za izhod iz podmenija premaknite v levo.
- Povečajte (v desno) ali zmanjšajte (v levo) parametre izbrane menijske postavke.

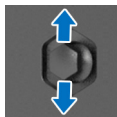



- Za dvosmerno navigacijo (navzgor in navzdol).
- Omogoča preklapljanje med menijskimi postavkami.
- Omogoča povečanje (navzgor) ali zmanjšanje (navzdol) parametrov izbrane menijske postavke.

## Uporaba kontrolnikov na zadnji plošči

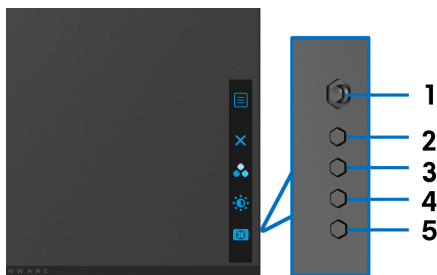
Gumbe kontrolnikov na zadnji strani monitorja uporabite za dostop do menija OSD in bližnjičnih tipk.



Spodnja tabela opisuje gumbe na zadnji plošči:

Gumb na zadnji plošči	Opis
1  Meni	Omogoča zagon glavnega menija OSD. Glejte <a href="#">Dostop do menijskega sistema</a> .
2  Izhod	Omogoča izhod z glavnega menija OSD.
3  Bližnjična tipka/ Preset Modes (Prednastavljeni načini)	Omogoča podajanje zelenega barvnega načina s prednastavljenega seznama.

4



**Bližnjična tipka/  
Brightness/Contrast  
(Svetlost/Kontrast)**

Omogoča neposreden dostop do prilagoditvenega drsnika **Brightness/Contrast (Svetlost/kontrast)**.

5



**Bližnjična tipka/  
Dark Stabilizer  
(Stabilizator temne)**

Omogoča neposreden dostop do prilagoditvenega drsnika **Dark Stabilizer (Stabilizator temne)**.

Ko pritisnete katerega koli od teh gumbov na zadnji plošči (vključno z gumbom igralne palice), se prikaže statusna vrstica OSD, ki vas obvesti o trenutnih nastavitvah nekaterih funkcij OSD.

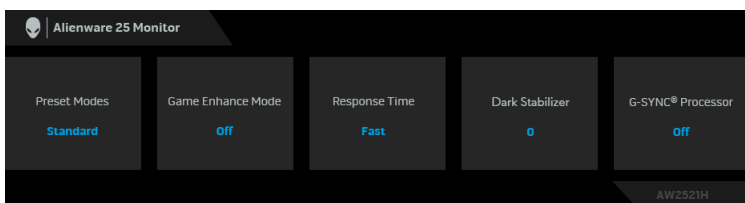

## Uporaba zaslonskega menija (OSD)

### Dostop do menijskega sistema

Ikona	Meni in podmeniji	Opis
	<b>Game (Igra)</b>	S tem menijem lahko prilagodite vizualno izkušnjo igranja.

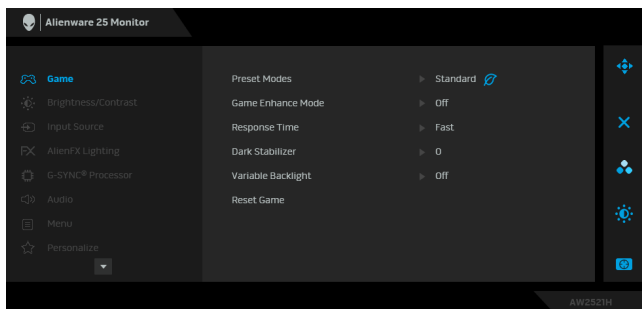



## Preset Modes (Prednastavljeni načini)

Omogoča, da izberete s seznama prednastavljenih barvnih načinov.

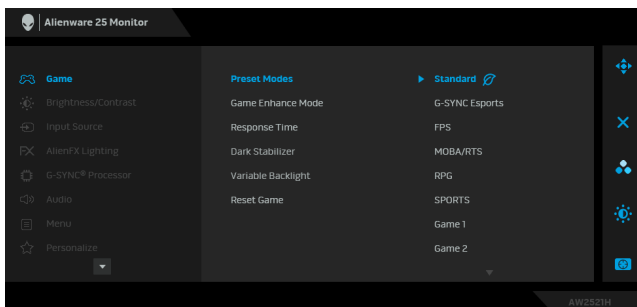

- **Standard (Standardno):** naloži privzete barvne nastavitve monitorja. To je privzeti prednastavljeni način.
- **G-SYNC Esports:** naloži posebne nastavitve, ki omogočajo skladno izkušnjo igranja pri igranju iger Esports.
- **FPS:** naloži barvne nastavitve, ki so primerne za igre FPS (prvoosebne strelske igre).
- **MOBA/RTS:** naloži barvne nastavitve, ki so primerne za igre MOBA (spletna bojevniska arena za več igralcev) in RTS (strategija v realnem času).
- **RPG:** naloži barvne nastavitve, ki so primerne za igre RPG (igre igranja vlog).
- **SPORTS:** naloži barvne nastavitve, ki so primerne za športne igre.
- **Game 1 (Igra 1)/Game 2 (Igra 2)/Game 3 (Igra 3):** Omogoča, da prilagodite nastavitve **Response Time (Odzivni čas)**, barva in **Dark Stabilizer (Stabilizator temne)** za svoje igralne potrebe.

---

**Preset Modes**  
**(Prednastavljeni načini)**

- **ComfortView:** zmanjša raven modre svetlobe, ki jo oddaja zaslon, zato je udobnejši za oči.  
**OPOZORILO: Morebitni dolgoročni učinki oddajanja modre svetlobe iz monitorja lahko povzročijo osebne poškodbe, na primer digitalno obremenitev oči, utrujenost oči in poškodbo oči. Daljša uporaba monitorja lahko povzroči tudi bolečine v delih telesa, na primer v vratu, rokah, hrbtu in ramenih. Za dodatne informacije glejte poglavje [Ergonomija](#).**
  - **Warm (Toplo):** prikaže barve z nižjo barvno temperaturo. Zaslon je z rdečim/rumenim odtenkom videti toplejši.
  - **Cool (Hladno):** prikaže barve z višjo barvno temperaturo. Zaslon je z modrim odtenkom videti hladnejši.
  - **Custom Color (Barva po meri):** omogoča ročno prilagajanje barvnih nastavitev. Z igralno palico lahko prilagodite vrednosti za tri barve (R, G, B) in ustvarite svoj prednastavljeni barvni način.
-

---

## Game Enhance Mode (Izboljšani način igre)

Možnost nudi tri razpoložljive funkcije, s katerimi lahko izboljšate izkušnjo igranja.

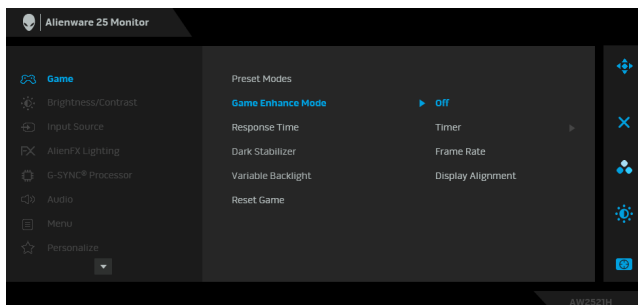

- **Off (Izklopljeno)**

Izberite, da onemogočite funkcije pod možnostjo **Game Enhance Mode (Izboljšani način igre)**.

- **Timer (Časomer)**

Omogoča, da onemogočite ali omogočite časomer v zgornjem levem vogalu zaslona. Časomer prikazuje čas, ki preteče od začetka igre. Izberite možnost s seznama časovnih intervalov, da boste obveščeni o preostalem času.

- **Frame Rate (Hitrost sličic)**

Če izberete **On (Vključeno)**, lahko pri igranju iger prikažete trenutno število sličic na sekundo. Višja kot je hitrost, gladkejši so videti premiki.

- **Display Alignment (Poravnava zaslona)**

Aktivirajte funkcijo, da vam pomaga zagotoviti popolno poravnavo video vsebine na več zaslonih.

---

## Response Time (Odzivni čas)

Omogoča, da nastavite možnost **Response Time (Odzivni čas)** na **Fast (Hitro)**, **Super Fast (Izjemno hitro)** ali **Extreme (Ekstremno)**.

**OPOMBA:** Funkcija je onemogočena, če je možnost **NVIDIA ULMB** nastavljena na **On (Vključeno)**.

---

## Dark Stabilizer (Stabilizator temne)

Funkcija izboljšuje vidljivost za temne igre. Višja kot je vrednost (od 0 do 3), boljša je vidljivost v temnem območju vidne slike.

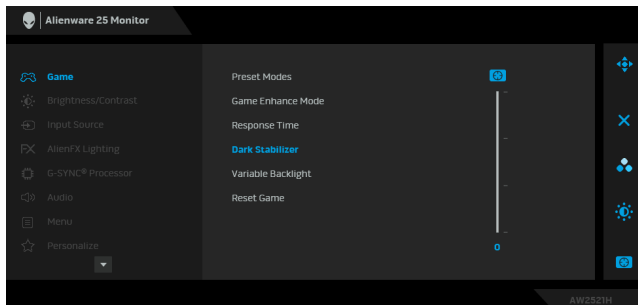

---

## Variable Backlight (Spremenljivo ozadje)

Dovoli, da z izbiro prednastavljenega načina za pametno prilagoditev osvetlitve omogočite nadzor osvetlitve ozadja.

- **Mode 0 (Način 0):** idealen za igre. Ko monitor obdeluje vsebino HDR, je to privzeta nastavitvev.
- **Mode 1 (Način 1):** primeren za hibridno uporabo, na primer za igranje iger in splošno namizno uporabo.
- **Mode 2 (Način 2):** primeren za namizno uporabo, urejanje fotografij itd.
- **Off (Izklopljeno):** ko monitor obdeluje vsebino SDR, je to privzeta nastavitvev; ko je prikazana vsebina HDR, je ta možnost onemogočena.

---

## Reset Game (Ponastavi igro)

Ponastavi vse nastavitve pod menijem **Game (Igra)** na tovarniške privzete vrednosti.

---



## Brightness/ Contrast (Svetlost/ Kontrast)

S tem menijem lahko aktivirate prilagoditev **Brightness/Contrast (Svetlost/Kontrast)**.

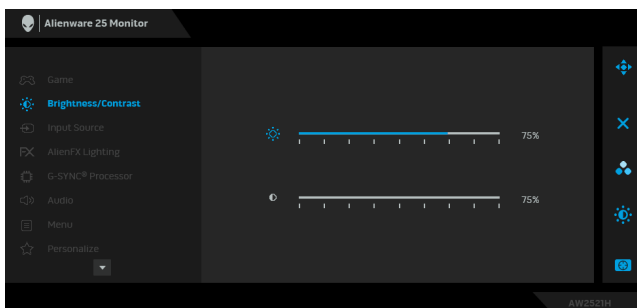

## Brightness (Svetlost)

**Brightness (Svetlost)** prilagodi osvetlitev ozadja.

Premaknite igralno palico v desno, da povečate raven svetlosti, ali v levo, da jo zmanjšate (minimum 0/ maksimum 100).

## Contrast (Kontrast)

Najprej prilagodite **Brightness (Svetlost)**, **Contrast (Kontrast)** pa prilagodite samo, če je potrebna nadaljnja prilagoditev.

Premaknite igralno palico v desno, da povečate raven kontrasta, ali v levo, da jo zmanjšate (minimum 0/ maksimum 100).

Funkcija **Contrast (Kontrast)** prilagodi stopnjo razlike med temnimi in svetlimi področji na zaslonu monitorja.



## Input Source (Vhodni vir)

Na meniju **Input Source (Vhodni vir)** lahko izberete med različnimi video signali, priključenimi na monitor.

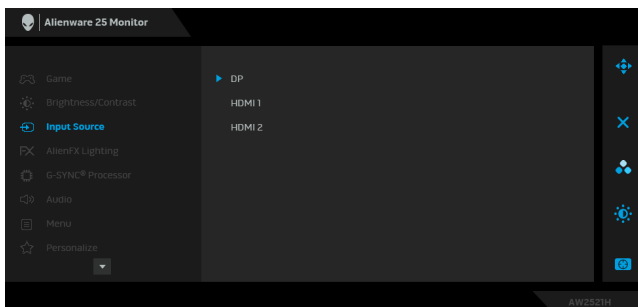

### DP

Vhod **DP** izberite, če uporabljate priključek DisplayPort (DP). Za potrditev izbire pritisnite gumb igralne palice.

### HDMI 1

### HDMI 2

Vhod **HDMI 1** ali **HDMI 2** izberite, če uporabljate priključek HDMI. Za potrditev izbire pritisnite gumb igralne palice.

**FX**

## AlienFX Lighting (Osvetlitev AlienFX)

S pomočjo tega menija lahko prilagodite nastavitve lučk LED za gumb za vklop/izklop, logotip Alienware in svetlobni trak na stojalu.

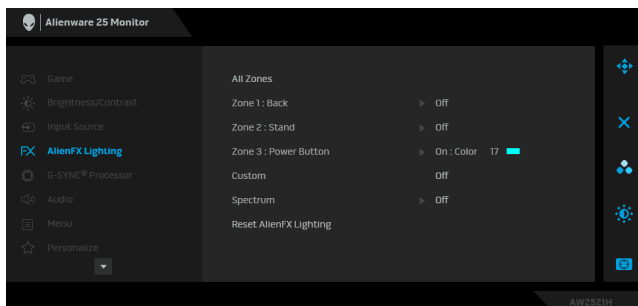

Preden opravite kakršne koli prilagoditve, na podmenijih izberite katero koli ali vsa tri območja. Spodnja slika prikazuje območja osvetlitve.

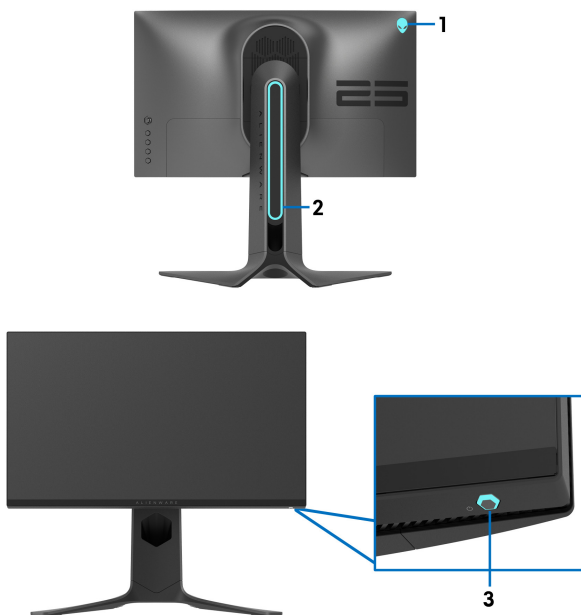

## All Zones (Vsa področja)

Zone 1: Back  
(Območje 1:  
Zadnja stran)

Zone 2: Stand  
(Območje 2:  
Stojalo)

Zone 3: Power  
Button  
(Območje 3:  
Gumb za  
vklop/izklop)

Če želite podati barvo osvetlitve LED za izbrano področje, izberite **On (Vključeno)** in premaknite igralno palico, da označite možnost **Custom Color (Barva po meri)**.

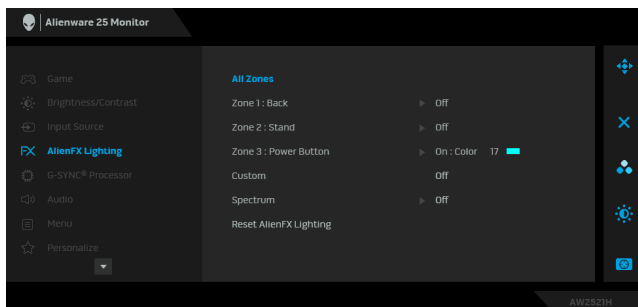

Nato lahko s premikom igralne palice navzgor ali navzdol izberete s seznama 20 razpoložljivih barv.

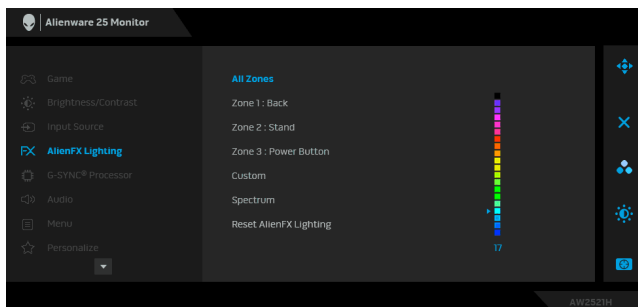



---

Spodnja tabela prikazuje številko barve in kode RGB, uporabljene za 20 barv LED.

Št.	R	G	B
1	0	0	0
2	63	0	255
3	100	0	240
4	255	0	255
5	239	12	175
6	255	0	89
7	255	0	0
8	255	45	0
9	255	75	0
10	255	120	0
11	204	255	0
12	127	255	0
13	76	255	0
14	0	255	0
15	0	255	25
16	0	255	63
17	0	240	240
18	0	63	255
19	0	25	255
20	0	0	255

Če želite izklopiti lučke AlienFX, izberite **Off (Izklopljeno)**.

**OPOMBA:** Te funkcije so na voljo samo, če je onemogočena izbira **Spectrum (Spekter)**.

---

**Custom (Pomeri)**

To je meni samo za branje. Če za prilagoditev osvetlitve LED uporabite možnost **Color (Barva)** in/ali **Spectrum (Spekter)**, je stanje tega menija prikazano kot **Off (Izklopljeno)**; če prilagoditev osvetlitve LED opravite prek aplikacije AlienFX, se stanje spremeni v **On (Vključeno)**.

---

---

## Spectrum (Spekter)

Če izberete **On (Vključeno)**, lučke AlienFX treh območij svetijo in spremenijo barve v zaporedju barvnega spektra: rdeča, oranžna, rumena, zelena, modra, indigo in vijolična.

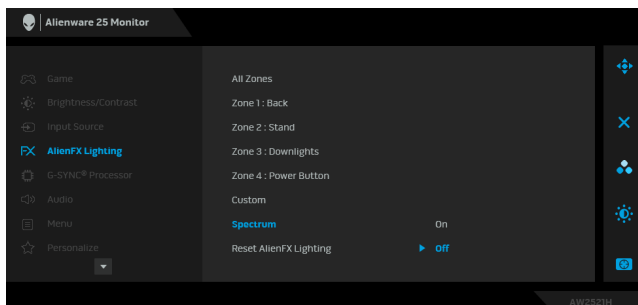

---

## Reset AlienFX Lighting (Ponastavi osvetlitev AlienFX)

Ponastavi vse nastavitve na meniju **AlienFX Lighting (Osvetlitev AlienFX)** na tovarniške privzete vrednosti.



## G-SYNC® Processor

Ta meni uporabite za uporabo orodja za zakasnitev, omogočenje funkcije ULMB in prilagoditev širine impulza ULMB.

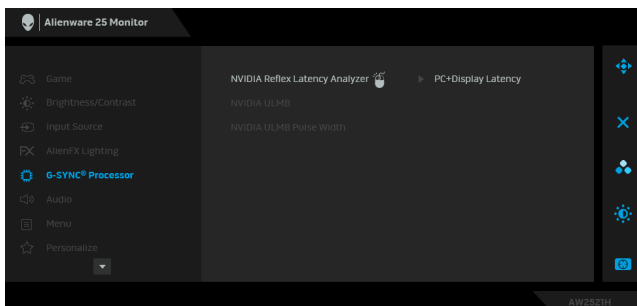

### NVIDIA Reflex Latency Analyzer (Analizator zakasnitve NVIDIA Reflex)

Zazna in analizira časovno zakasnitev med sproženjem miške in dejanskim dejanjem, prikazanim med igro.

- **PC+Display Latency (Zakasnitev PC+Display):** Če želite omogočiti funkcijo analize zakasnitve, izberite **On (Vključeno)**. Privzeta nastavitev je **Off (Izključeno)**.

**OPOMBA:** Pazite, da boste žično/brezžično miško povezali neposredno z namenskimi vrati USB.

- **Monitoring Sensitivity (Občutljivost nadzora):** prilagodi občutljivost nadzora na vrednost **Low (Nizko)**, **Medium (Srednje)** ali **High (Visoko)**.
- **Show Monitoring Rectangle (Pokaži pravokotnik nadzora):** izberite **On (Vključeno)**, da prikazete območje nadzora v sivem pravokotniku.
- **Rectangle Preset (Prednastavitev pravokotnika):** privzeta lokacija prednastavitve za pravokotnik nadzora je **Right Handed (Desnoročno)**. Izberete lahko tudi možnost **Centered (Sredinsko)** ali **Left Handed (Levoručno)**.
- **Rectangle Location (Lokacija pravokotnika):** ročno prilagodite lokacijo pravokotnika nadzora.
- **Rectangle Size (Velikost pravokotnika):** ročno prilagodite velikost pravokotnika nadzora.

---

**NVIDIA ULMB** **NVIDIA ULMB** (Ultra Low Motion Blur) pomaga zmanjšati učinek zamegljenosti pri gibanju pri ogledovanju hitro premikajočih se slik. Če grafična kartica podpira G-SYNC, se prepričajte, da funkcija Enable G-SYNC (Omogočenja G-SYNC) ni izbrana na NVIDIA Control Panel (Nadzorni plošči NVIDIA).

**OPOMBA:** Ta funkcija je na voljo, če je hitrost osveževanja 144 ali 240 Hz s povezavo DP. Prepričajte se, da je kabel DP neposredno priključen v vrata DP monitorja. Ta funkcija ni na voljo, če povezujete DP prek ključka/zvezdišča.

**OPOMBA:** Če je na NVIDIA Control Panel (Nadzorni plošči NVIDIA) omogočena funkcija **G-SYNC**, je tega prikazano sporočilo načina G-SYNC. Če vaš sistem ne podpira G-SYNC, je prikazano sporočilo načina Normal (Normalno).

---

**NVIDIA ULMB Pulse Width (Širina pulza NVIDIA ULMB)** Omogoča, da nekoliko prilagodite osvetlitev zaslona, s čimer zmanjšate zamegljenost pri gibanju. S pomočjo igralne palice prilagodite raven od 10 do 100. Manjše vrednosti zmanjšajo zamegljenost pri gibanju in svetlost.



## Audio (Zvok)

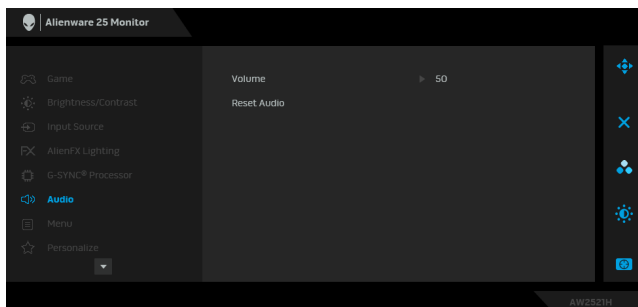

---

### Volume (Glasnost)

Omogoča nastavitve ravni glasnosti za slušalke. S pomočjo igralne palice lahko prilagodite raven glasnosti od 0 do 100.

---

### Reset Audio (Ponastavi zvok)

Ponastavi vse nastavitve pod menijem **Audio (Zvok)** na tovarniške privzete vrednosti.

---



**Menu (Meni)** To možnost izberite, da prilagodite nastavitve menija OSD, na primer jezike, čas, ko je meni prikazan na zaslonu itd.

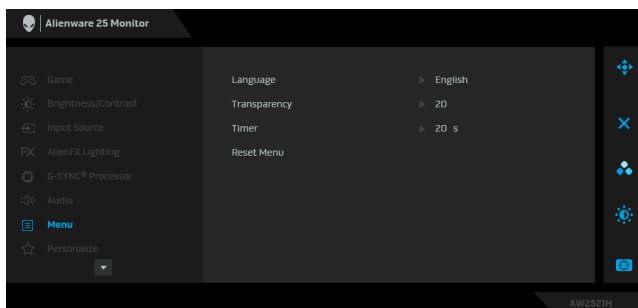

**Language (Jezik)** Meni OSD nastavi na enega od osmih jezikov (angleščina, španščina, francoščina, nemščina, brazilska portugalščina, ruščina, poenostavljena kitajščina ali japonsščina).

**Transparency (Prosojnost)** To možnost izberite, če želite spremeniti prosojnost menija s premikom igralne palice navzgor ali navzdol (minimum 0/maksimum 100).

**Timer (Časomer)** Nastavi čas za aktivnost menija OSD po premiku igralne palice ali pritisku gumba. Premaknite igralno palico, da prilagodite drsnik v 1-sekundnih prirastkih od 5 do 60 sekund.

**Reset Menu (Ponastavi meni)** Ponastavi vse nastavitve pod menijem **Menu (Meni)** na tovarniške privzete vrednosti.



## Personalize (Prilagodi)

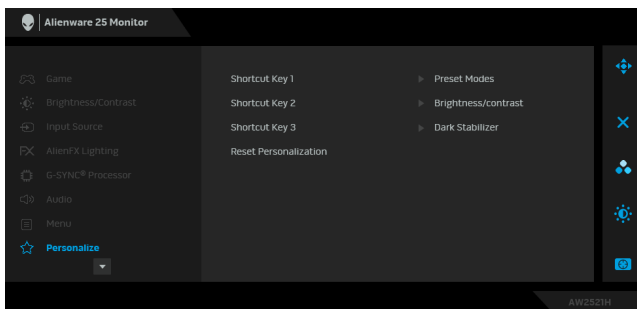

### Shortcut Key 1 (Bližnjica tipka 1)

### Shortcut Key 2 (Bližnjica tipka 2)

### Shortcut Key 3 (Bližnjica tipka 3)

### Reset Personalization (Ponastavi personalizacijo)

Omogoča, da izberete funkcijo med možnostmi **Preset Modes (Prednastavljeni načini)**, **Game Enhance Mode (Izboljšani način igre)**, **Dark Stabilizer (Stabilizator temne)**, **Brightness/Contrast (Svetlost/Kontrast)**, **Input Source (Vhodni vir)** ali **Volume (Glasnost)** in jo nastavite kot bližnjično tipko.

Ponastavi vse nastavitve pod menijem **Personalize (Prilagodi)** na tovarniške privzete vrednosti.



### Others (Drugi)

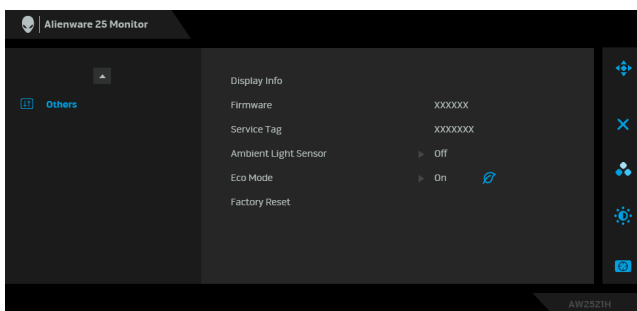

### Display Info (Informacije o zaslonu)

Prikaže trenutne nastavitve monitorja.

<b>Firmware (Vdelana programska oprema)</b>	Prikaže različico vdelane programske opreme monitorja.
<b>Service Tag (Storitvena oznaka)</b>	Prikaže storitveno oznako monitorja. Storitvena oznaka je unikatni alfanumerični identifikator, ki ga potrebujete, če stopite v stik s tehnično podporo Dell, dostopite do garancijskih informacij, iščete najnovejše gonilnike na spletnem mestu za podporo Dell itd.
<b>Ambient Light Sensor (Senzor za zaznavanje osvetlitve okolja)</b>	Če nastavite vrednost na <b>On (Vključeno)</b> , monitor samodejno prilagodi svetlost osvetlitve ozadja zaslona glede na pogoje osvetlitve v okolici. Privzeta nastavitvev je <b>Off (Izključeno)</b> . <b>OPOMBA:</b> Ko je prikazana vsebina HDR, je ta možnost onemogočena.
<b>Eco Mode (Način Eco)</b>	Ko računalnik preklopi v način pripravljenosti, <b>Eco Mode (Način Eco)</b> na monitorju omogoča, da preklopi tudi v način pripravljenosti. Privzeta nastavitvev je <b>On (Vključeno)</b>  . Če izberete vrednost <b>Off (Izključeno)</b> , lahko monitorju preprečite preklap v način pripravljenosti. <b>OPOMBA:</b> Če na zadnji plošči monitorja pritisnete kateri koli gumb (razen gumba igralne palice), lahko monitor prav tako zbudite iz načina pripravljenosti.
<b>Factory Reset (Ponastavitev na tovarniške privzete vrednosti)</b>	Ponastavi vse nastavitve menija OSD na tovarniške privzete vrednosti.

## Opozorilno sporočilo OSD

Ko prvič prilagodite raven **Brightness (Svetlost)**, se prikaže naslednje sporočilo:

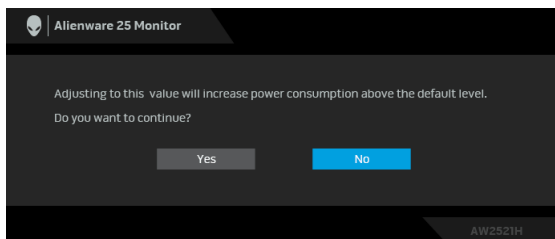

**OPOMBA:** Če izberete **Yes (Da)**, se sporočilo ob naslednjem poskusu spremembe nastavitve **Brightness (Svetlost)** ne bo prikazalo.

Ko prvič spremenite privzeto nastavitvev funkcij za varčevanje z energijo, npr. **Eco Mode (Način Eco)** ali **Preset Modes (Prednastavljeni načini)**, se prikaže naslednje sporočilo:

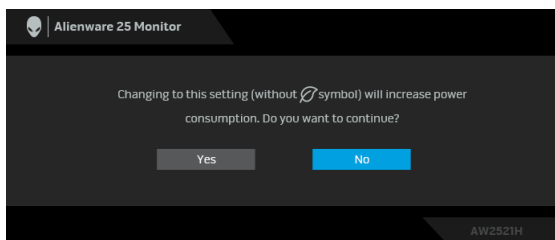

**OPOMBA:** Če za katero koli od zgoraj navedenih funkcij izberete **Yes (Da)**, se sporočilo ne bo prikazalo, ko boste naslednjič poskusili spremeniti nastavitve teh funkcij. Ko izvedete ponastavitev na tovarniške vrednosti, se sporočilo znova prikaže.

Če je izbrana možnost **Factory Reset (Ponastavitev na tovarniške privzete vrednosti)**, se prikaže naslednje sporočilo:

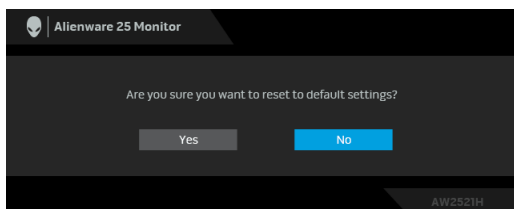



Ko je možnost **NVIDIA Reflex Latency Analyzer (Analizator zakasnitve NVIDIA Reflex)** nastavljena na **On (Vključeno)**, se prikaže naslednje sporočilo:

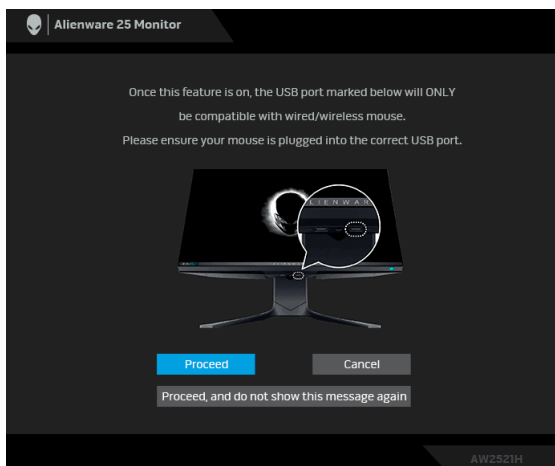

Ko je možnost **NVIDIA Reflex Latency Analyzer (Analizator zakasnitve NVIDIA Reflex)** nastavljena na **On (Vključeno)** in miška ni priključena neposredno v namenska vrata, se prikaže naslednje sporočilo:

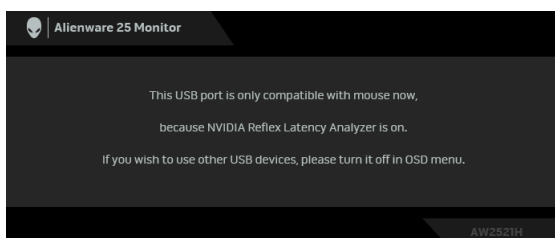

Če je izbrana ali vključena ena od naslednjih možnost, statusna vrstica OSD kaže, da je **G-SYNC® Processor** nastavljen na **On (Vključeno)**:

- **G-SYNC Esports** v **Preset Modes (Prednastavljeni načini)**
- **NVIDIA Reflex Latency Analyzer (Analizator zakasnitve NVIDIA Reflex)**
- **NVIDIA ULMB**
- Način **G-SYNC®** v računalniku

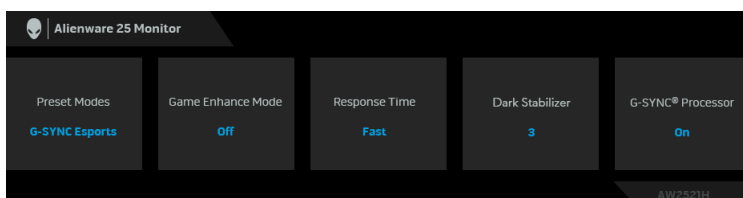

Za dodatne informacije glejte [Odpravljanje težav](#).

## Nastavitev največje ločljivosti

Postopek nastavitve največje ločljivosti za monitor:

V sistemih Windows 7, Windows 8 in Windows 8.1:

1. Za operacijske sisteme Windows 8 in Windows 8.1 izberite ploščico Namizje, da preklopite na klasično namizje.
2. Z desno tipko miške kliknite namizje, nato pa kliknite **Ločljivost zaslona**.
3. Kliknite spustni seznam Ločljivost zaslona in izberite **1920 x 1080**.
4. Kliknite **V redu**.

V sistemu Windows 10:

1. Z desno tipko miške kliknite namizje, nato pa kliknite **Nastavitve zaslona**.
2. Kliknite **Dodatne nastavitve zaslona**.
3. Kliknite spustni seznam **Ločljivost** in izberite **1920 x 1080**.
4. Kliknite **Uporabi**.

Če možnost 1920 x 1080 ni prikazana, morate posodobiti gonilnik grafične kartice. Glede na računalnik dokončajte enega od spodnjih postopkov:

Če imate namizni ali prenosni računalnik Dell:

- Pojdite na spletno mesto [www.dell.com/support](http://www.dell.com/support), vnesite storitveno oznako in prenesite najnovejši grafični gonilnik za svojo grafično kartico.

Če uporabljate računalnik, ki ni Dell (prenosni ali namizni):

- Pojdite na spletno mesto za podporo za svoj računalnik in prenesite najnovejše grafične gonilnike.
- Pojdite na spletno mesto grafične kartice in prenesite najnovejše grafične gonilnike.

## Uporaba nagiba, naklona in navpičnega podaljšanja

**OPOMBA:** Spodnja navodila so namenjena samo za pritrnitev stojala, ki je bilo priloženo monitorju. Če pritrjujete stojalo, ki ste ga kupili kje drugje, upoštevajte navodila, ki so bila priložena stojalu.

### Podaljšek za nagib in zasuk

Ko je stojalo pritrjeno na monitor, lahko monitor nagnete ali naklonite, da poiščete najudobnejši kot gledanja.

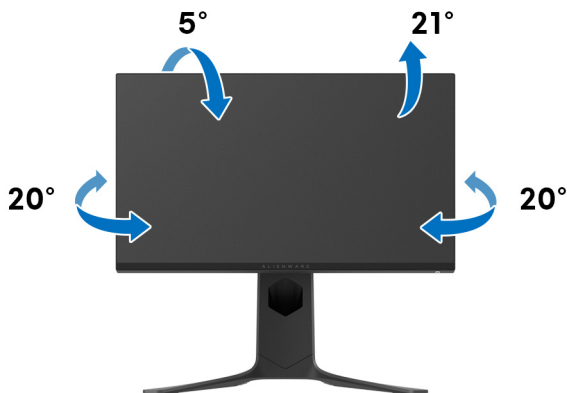

**OPOMBA:** Stojalo ni tovarniško nameščeno.

### Navpično podaljšanje

**OPOMBA:** Stojalo je mogoče podaljšati navpično za 130 mm. Spodnja slika prikazuje, kako to naredite.

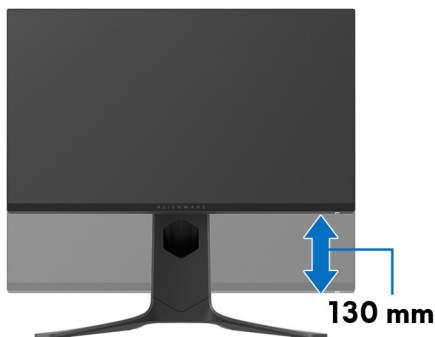

## Sukanje zaslona

Preden zasukate zaslon, se prepričajte, da je navpično povsem raztegnjeno in nagnjeno navzgor, s čimer preprečite, da bi zadel spodnji rob monitorja.

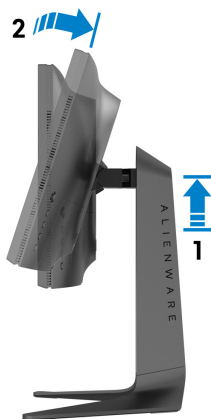

## Sukanje v smeri urinega kazalca

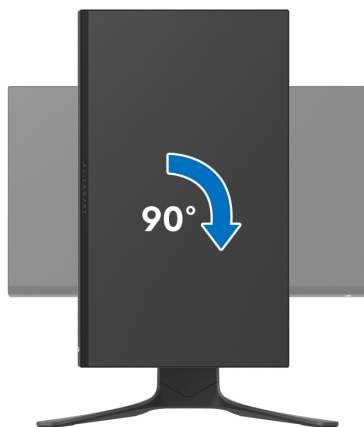

## Sukanje v obratni smeri urinega kazalca



- ✎ **OPOMBA:** Če želite z računalnikom Dell uporabljati funkcijo Sukanje zaslona (ležeči pogled v primerjavi s pokončnim), potrebujete posodobljeni grafični gonilnik, ki ni priložen temu monitorju. Če želite prenesti grafični gonilnik, pojdite na spletno mesto [www.dell.com/support](http://www.dell.com/support) in za najnovejše posodobitve gonilnikov glejte razdelek Prenos za Video gonilnike.
- ✎ **OPOMBA:** V pokončnem načinu se lahko pri uporabi aplikacij, ki zahtevajo veliko grafičnih sredstev, na primer igre 3D, zmanjša zmogljivost.

## Prilaganje nastavitve sukanja zaslona sistema

Potem ko zasukate monitor, morate dokončati spodnji postopek, da prilagodite nastavitve sukanja zaslona sistema.

 **OPOMBA:** Če uporabljate monitor z računalnikom, ki ni Dell, morate na spletnem mestu grafičnega gonilnika ali proizvajalca računalnika poiskati informacije o sukanju vsebine na zaslonu.

Prilagoditev nastavitve sukanja zaslona:

1. Z desno tipko miške kliknite namizje, nato pa kliknite **Lastnosti**.
2. Izberite zavihek **Nastavitve**, nato pa kliknite **Napredno**.
3. Če uporabljate grafično kartico ATI, izberite zavihek **Sukanje** in nastavite želeno sukanje.
4. Če uporabljate grafično kartico NVIDIA, kliknite zavihek **NVIDIA**, v stolpcu na levi strani izberite **NVRotate**, nato pa izberite želeno sukanje.
5. Če uporabljate grafično kartico Intel<sup>®</sup>, izberite zavihek grafične kartice **Intel**, kliknite **Lastnosti grafike**, izberite zavihek **Sukanje**, nato pa nastavite želeno sukanje.

 **OPOMBA:** Če možnost sukanja ni prikazana ali ne deluje pravilno, pojdite na spletno mesto [www.dell.com/support](http://www.dell.com/support) in prenesite najnovejši gonilnik za grafično kartico.

# Uporaba aplikacije AlienFX

S pomočjo aplikacije AlienFX in središča AWCC (Alienware Command Center) lahko konfigurirate učinke osvetlitve LED za več različnih območij na monitorju.

 **OPOMBA: Če imate namizni ali prenosni računalnik za igre Alienware, lahko neposredno dostopite do središča AWCC, ki omogoča nadzor nad osvetlitvijo.**

 **OPOMBA: Za dodatne informacije glejte spletno pomoč za središče Alienware Command Center.**

## Predpogoji

Pred namestitvijo središča AWCC v sistem, ki ni Alienware, naredite naslednje:

- Operacijski sistem računalnika naj bo Windows 10 R3 ali novejši.
- Prepričajte se, da je internetna povezava aktivna.
- Preverite, ali je priloženi kabel USB pravilno priključen v monitor Alienware in računalnik.

## Namestitev središča AWCC prek posodobitev sistema Windows

1. Aplikacija AWCC je prenesena in se bo samodejno namestila. Namestitev traja nekaj minut.
2. Za zagotovitev uspešne namestitve se pomaknite v mapo programa. Aplikacijo AWCC lahko poiščete tudi na meniju **Start**.
3. Zaženite aplikacijo AWCC in izvedite naslednje korake za prenos dodatnih komponent programske opreme:
  - V oknu **Nastavitve** kliknite **Windows Update**, nato pa kliknite **Preverite, ali so na voljo posodobitve**, da preverite napredek posodabljanja gonilnika Alienware.
  - Če se posodobitev gonilnika v računalniku ne odziva, namestite AWCC s spletnega mesta za podporo Dell.

## Namestitev aplikacije AWCC s spletnega mesta za podporo Dell

1. Vnesite AW2521H v poizvedbeno polje na spletni strani [www.dell.com/support/drivers](http://www.dell.com/support/drivers) in prenesite najnovejšo različico naslednjih elementov:
  - aplikacijo Alienware Command Center;
  - gonilnik Alienware Gaming Monitor Control Center.
2. Pomaknite se v mapo, v katero ste shranili namestitvene datoteke.

3. Dvokliknite namestitveno datoteko in z upoštevanjem zaslonskih navodil dokončajte namestitev.

## Krmarjenje v oknu AlienFX

S pomočjo središča Alienware Command Center aplikacija AlienFX omogoča nadzor nad barvno osvetlitvijo LED in učinki prehoda za monitor Alienware.

Na začetnem zaslonu AWCC kliknite **FX** v zgornji menijski vrstici, da dostopite do začetnega zaslona AlienFX.



Spodnja tabela opisuje funkcije in komponente začetnega zaslona:

Št.	Funkcije	Opisi
A	<b>CREATE NEW THEME ... (USTVARJANJE NOVE TEME ...)</b>	Kliknite <input type="text"/> in za dodajanje teme vnesite ime v besedilno polje.
B	Urejanje kontrolnikov	<ul style="list-style-type: none"> <li>▪ <b>EDIT (UREDİ)</b>: zagotavlja možnosti za prilagoditev nastavitev osvetlitve za temo.</li> <li>▪ <b>GO DIM (ZATEMNI)</b>: zatemni osvetlitev.</li> <li>▪ <b>GO DARK (IZKLOPI)</b>: Izklopi osvetlitev.</li> </ul>
C	Komponente tem	S temi komponentami ( <b>LIGHTING (OSVETLITEV)</b> , <b>MACROS (MAKRI)</b> , <b>SETTINGS (NASTAVITVE)</b> ) lahko določite izbrano temo kot aktivno temo.
D	Seznam <b>THEMES (TEME)</b>	Prikaže teme v seznamskem ali mrežnem pogledu.
E	Kontrolniki za ozadje	Prilagodi animacijske učinke ozadja.
F	Pomoč	Kliknite za dostop do spletne pomoči AWCC.



## G Kontrolniki oken

Z gumbi lahko pomanjšate, povečate ali obnovite velikost okna. Če je izbrana možnost  $\times$ , se aplikacija zapre.

Ko začnete s prilagajanjem teme, bi moral biti prikazan naslednji zaslon:



**Zaslon s pogledom na monitor od spredaj**

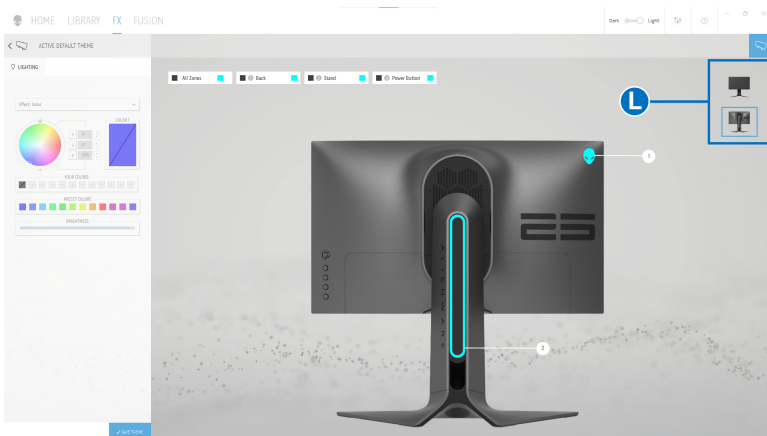

**Zaslon s pogledom na monitor od zadaj**

Spodnja tabela opisuje funkcije in komponente zaslona:

Št.	Funkcije	Opisi
H	Okno <b>LIGHTING (OSVETLITEV)</b>	S kontrolniki v tem oknu lahko nastavite osvetlitvene učinke za temo. Za podrobnosti glejte <b>Nastavitev osvetlitvenih učinkov</b> .
I	<b>SAVE THEME (SHRANI TEMO)</b>	Kliknite, da shranite vse prilagoditve in spremenite temo.
J	Izbira področja	Za prilagoditev posameznega področja kliknite določeno potrditveno polje. Za prilagoditev vseh področij kliknite potrditveno polje <b>All Zones (Vsa področja)</b> .
K	Predogled v živo	Osvetlitvena področja imajo oštevilčene oblačke. Posamezno področje lahko izberete tako, da kliknete številko v sliki. Ko prilagajate osvetlitev, predogled monitorja sočasno prikazuje nove učinke.
L	Sličice	Prikaže sličice monitorjev Alienware, povezanih z računalnikom. Slika, prikazana v področju predogleda v živo, je izbrana na tem seznamu sličic.

## Ustvarjanje teme

Če želite ustvariti temo z zelenimi nastavitvami osvetlitve:

1. Zaženite AWCC.
2. Kliknite **FX** v zgornji menijski vrstici, da odprete začetni zaslon aplikacije AlienFX.
3. V zgornjem levem kotu okna kliknite **+**, da ustvarite novo temo.
4. V besedilno polje **CREATE NEW THEME (USTVARITE NOVO TEMO)** vnesite ime teme.
5. Podajte področja osvetlitve, za katere želite opraviti prilagoditve osvetlitve, tako da:
  - izberete potrditvena polja področij nad področjem predogleda v živo; ali
  - kliknete oštevilčen oblaček v sliki monitorja
6. V oknu **LIGHTING (OSVETLITEV)** na spustnem seznamu izberite zelene učinke osvetlitve, vključno s s možnostmi **Morph (Preoblikovanje)**, **Pulse (Pulz)**, **Color (Barva)**, **Spectrum (Spekter)** in **Breathing (Dihanje)**. Za podrobnosti glejte **Nastavitev osvetlitvenih učinkov**.

**OPOMBA:** Možnost **Spectrum (Spekter)** je na voljo samo, če za prilagoditev osvetlitve izberete **All Zones (Vsa področja)**.

7. Ponovite korak 5 in korak 6, da opravite dodatne konfiguracijske možnosti, ki so na voljo.
8. Ko končate, kliknite **SAVE THEME (SHRANI TEMO)**. V spodnjem desnem kotu zaslona se prikaže obvestilo.

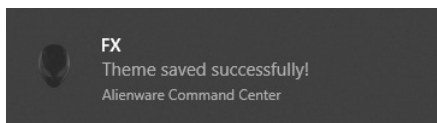

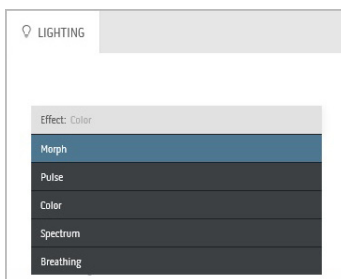

## Nastavitev osvetlitvenih učinkov

V oknu **LIGHTING (OSVETLITEV)** so na voljo različni osvetlitveni učinki. Za odpiranje spustnega menija razpoložljivih možnosti lahko kliknete **Effect (Učinek)**.

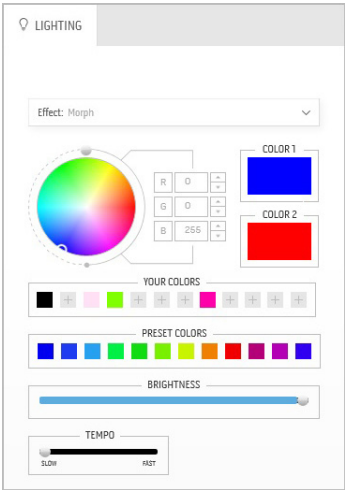

**OPOMBA:** Prikazane možnosti so odvisne od podanih osvetlitvenih področij.

Spodnja tabela podaja pregled različnih možnosti:

Morph (Preoblikovanje)	Opisi
	<p>Učinek spremeni barvo osvetlitve v drugo z nemotenim prehodom.</p> <p>Prilagoditve opravite tako:</p> <ol style="list-style-type: none"><li>1. Želena barvo izberite z barvne palete ali s seznama <b>PRESET COLORS (PREDNASTAVLJENE BARVE)</b>. V desnem polju se prikažejo izbrana barva in njene barvne kode RGB.</li></ol> <p><b>OPOMBA:</b> Če želite spremeniti barvo, uporabite gumba s puščico navzgor in navzdol zraven polj R/G/B, da uredite barvne kode.</p> <ol style="list-style-type: none"><li>2. Če želite dodati izbrano barvo na seznam <b>YOUR COLORS (VAŠE BARVE)</b>, da omogočite hiter dostop v prihodnosti, kliknite . Na seznam lahko dodate največ 12 barv.</li></ol> <p><b>OPOMBA:</b> Za odstranitev obstoječe barvne kode s seznama jo kliknite z desno tipko miške.</p> <ol style="list-style-type: none"><li>3. Če želite podati <b>Color 2 (Barva 2)</b> kot končno barvo osvetlitve, ponovite prejšnje korake.</li><li>4. Povlecite drsnik <b>BRIGHTNESS (SVETLOST)</b>, da prilagodite svetlost barve.</li><li>5. Povlecite drsnik <b>TEMPO (HITROST)</b>, da prilagodite hitrost prehajanja.</li></ol>

## Pulse (Pulz)

## Opisi

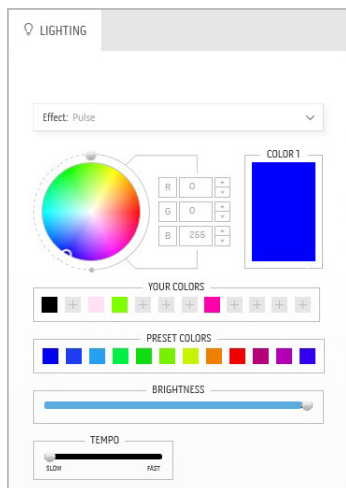

Učinek omogoča svetlobno bliskanje s kratko prekinitvijo.

Prilagoditve opravite tako:

1. Želena barvo izberite z barvne palete ali s seznama **PRESET COLORS (PREDNASTAVLJENE BARVE)**. V desnem polju se prikažejo izbrana barva in njene barvne kode RGB.

**OPOMBA:** Če želite spremeniti barvo, uporabite gumba s puščico navzgor in navzdol zraven polj R/G/B, da uredite barvne kode.

2. Če želite dodati izbrano barvo na seznam **YOUR COLORS (VAŠE BARVE)**, da omogočite hiter dostop v prihodnosti, kliknite . Na seznam lahko dodate največ 12 barv.

**OPOMBA:** Za odstranitev obstoječe barvne kode s seznama jo kliknite z desno tipko miške.

3. Povlecite drsnik **BRIGHTNESS (SVETLOST)**, da prilagodite svetlost barve.
4. Povlecite drsnik **TEMPO (HITROST)**, da prilagodite hitrost pulziranja.

## Color (Barva)

## Opisi

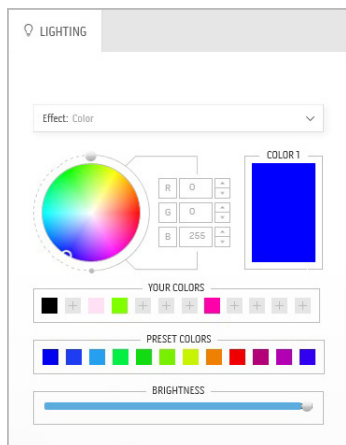

Učinek omogoči osvetlitev LED v posamezni statični barvi.

Prilagoditve opravite tako:

1. Želena barvo izberite z barvne palete ali s seznama **PRESET COLORS (PREDNASTAVLJENE BARVE)**. V desnem polju se prikažejo izbrana barva in njene barvne kode RGB.

**OPOMBA:** Če želite spremeniti barvo, uporabite gumba s puščico navzgor in navzdol zraven polj R/G/B, da uredite barvne kode.

2. Če želite dodati izbrano barvo na seznam **YOUR COLORS (VAŠE BARVE)**, da omogočite hiter dostop v prihodnosti, kliknite . Na seznam lahko dodate največ 12 barv.

## Color (Barva)

## Opisi

**OPOMBA:** Za odstranitev obstoječe barvne kode s seznama jo kliknite z desno tipko miške.

3. Povlecite drsnik **BRIGHTNESS (SVETLOST)**, da prilagodite svetlost barve.

## Spectrum (Spekter)

## Opisi

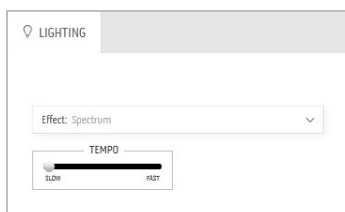

Učinek omogoča spremembo osvetlitve v zaporedju spektra: rdeča, oranžna, rumena, zelena, modra, indigo in vijolična.

Za prilagoditev hitrosti prehajanja lahko povlečete drsnik **TEMPO (HITROST)**.

**OPOMBA:** Možnost je na voljo samo, če za prilagoditev osvetlitve izberete **All Zones (Vsa področja)**.

## Breathing (Dihanje)

## Opisi

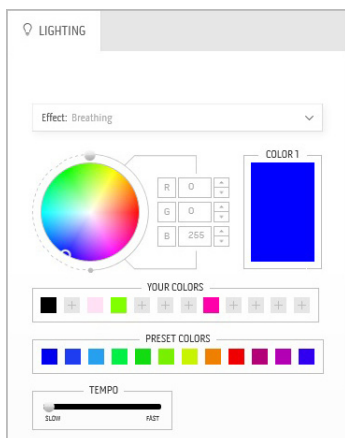

Učinek omogoča spremembo osvetlitve od svetle do temne.

Prilagoditve opravite tako:

1. Želena barvo izberite z barvne palete ali s seznama **PRESET COLORS (PREDNASTAVLJENE BARVE)**. V desnem polju se prikažejo izbrana barva in njene barvne kode RGB.

**OPOMBA:** Če želite spremeniti barvo, uporabite gumba s puščico navzgor in navzdol zraven polj R/G/B, da uredite barvne kode.

2. Če želite dodati izbrano barvo na seznam **YOUR COLORS (VAŠE BARVE)**, da omogočite hiter dostop v prihodnosti, kliknite . Na seznam lahko dodate največ 12 barv.
3. Povlecite drsnik **TEMPO (HITROST)**, da prilagodite hitrost prehajanja.

---

## Static Default Blue (Statična privzeta modra)

## Opisi

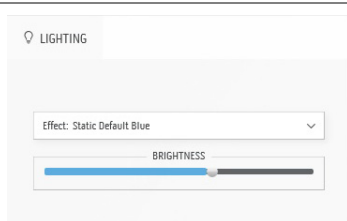

Ta učinek omogoča, da lučka sveti modro.

Če želite spremeniti intenzivnost barve iz močne v blažjo, lahko povlečete drsnik **BRIGHTNESS (SVETLOST)**.

**OPOMBA:** Možnost je na voljo samo, če za prilagoditev osvetlitve izberete **All Zones (Vsa področja)**.

---

# Odpravljanje težav

**⚠ OPOZORILO:** Preden začnete kateri koli postopek v tem razdelku, upoštevajte **Varnostna navodila**.

## Samopreizkus

Monitor nudi funkcijo samopreizkusa, s katero lahko preverite, ali monitor deluje pravilno. Če sta monitor in računalnik pravilno povezana, toda zaslon monitorja ostane zatemnjen, s spodnjimi koraki opravite samopreizkus monitorja:

1. Izklopite računalnik in monitor.
2. Kabel za video odklopite iz hrbtne strani računalnika. Če želite zagotoviti pravilno delovanje samopreizkusa, iz računalnika odklopite vse kable.
3. Vključite monitor.

**✍ OPOMBA:** Na zaslonu bi se moralo prikazati pogovorno okno z besedilom, ki kaže, da monitor deluje pravilno in ne prejema video signala.

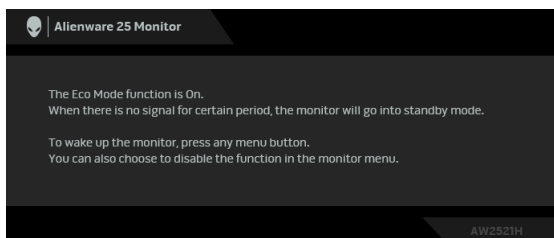

### Ko je Eco Mode (Način Eco) vklopljen

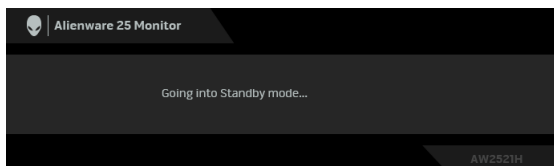

### Ko je Eco Mode (Način Eco) izklopljen

**✍ OPOMBA:** To pogovorno okno se prikaže tudi med običajnim delovanjem sistema, če se povezava video kablo prekine ali se ta poškoduje.

4. Izklopite monitor in znova priključite video kablo, nato pa vključite računalnik in monitor.

Ko izvedete zgornje korake in monitor ne prikaže nobenega video izhoda, gre lahko za težavo z grafično kartico računalnika.



## Vgrajena diagnostika

Monitor ima vgrajeno diagnostično orodje, ki vam pomaga določiti, ali je nenormalno delovanje zaslona, ki ga izkušate, spremljajoča težava monitorja ali računalnika in video kartice.

**OPOMBA:** Vgrajeno diagnostično orodje lahko zaženete samo, ko je video kabel odklopljen, monitor pa je v načinu samopreizkusa.

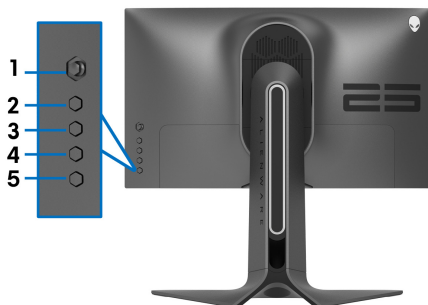

Postopek zagona vgrajenega diagnostičnega orodja:

1. Prepričajte se, da je zaslon čist (na površini zaslona ni prašnih delcev).
2. Pritisnite **gumb 3** in ga pridržite pet sekund. Čez eno sekundo se prikaže siv zaslon.
3. Preglejte, ali na zaslonu opazite kakršnekoli okvare ali nenormalnosti.
4. Znova pritisnite **gumb 3**. Barva zaslona se spremeni v rdečo.
5. Preglejte, ali na zaslonu opazite kakršnekoli okvare ali nenormalnosti.
6. Ponovite 4. in 5. korak, da pregledate zaslon v zeleni, modri, črni in beli barvi.

Preizkus je končan, ko se prikaže beli zaslon. Za izhod znova pritisnite **gumb 3**.

Če pri uporabi vgrajenega diagnostičnega orodja na zaslonu ne odkrijete nobenih nenormalnih pojavov, monitor deluje pravilno. Preverite video kartico in računalnik.

## Pogoste težave

Spodnja tabela vsebuje splošne informacije o pogostih težavah z monitorjem, na katere lahko naletite, in možne rešitve:

Splošni simptomi	Kaj izkušate	Možne rešitve
Ni videa/lučka LED za vklop/izklop ne sveti	Ni slike	<ul style="list-style-type: none"><li>▪ Prepričajte se, da je kabel za video, ki povezuje monitor in računalnik, pravilno povezan in dobro pritrjen.</li><li>▪ S katero koli drugo električno opremo preverite, ali električna vtičnica deluje pravilno.</li><li>▪ Prepričajte se, da je gumb za vklop/izklop povsem pritisnjen.</li><li>▪ Prepričajte se, da je na meniju <b>Input Source (Vhodni vir)</b> izbran pravilen vhodni vir.</li></ul>
Ni videa/lučka LED za vklop/izklop sveti	Ni slike ali ni svetlosti	<ul style="list-style-type: none"><li>▪ Na meniju <b>Brightness/Contrast (Svetlost/Kontrast)</b> lahko povečate kontrolnike za svetlost in kontrast.</li><li>▪ Izvedite funkcijo samopreizkusa monitorja.</li><li>▪ Preverite, ali so na priključku video kabla morda zvite ali zlomljene nožice.</li><li>▪ Zaženite vgrajeno diagnostično orodje.</li><li>▪ Prepričajte se, da je na meniju <b>Input Source (Vhodni vir)</b> izbran pravilen vhodni vir.</li></ul>
Slaba izostritev	Slika je motna, zamegljena ali podvojena	<ul style="list-style-type: none"><li>▪ Odstranite podaljševalne kable za video.</li><li>▪ Monitor ponastavite na tovarniško določene vrednosti.</li><li>▪ Spremenite ločljivost videa v pravilno razmerje stranic.</li></ul>
Tresoč/migljajoč video	Valovita slika ali majhni premiki	<ul style="list-style-type: none"><li>▪ Monitor ponastavite na tovarniško določene vrednosti.</li><li>▪ Preverite okoljske faktorje.</li><li>▪ Premestite monitor in ga preizkusite v drugi sobi.</li></ul>

Manjkajoče slikovne točke	Na zaslonu LCD so pike	<ul style="list-style-type: none"> <li>▪ Monitor vklopite in izklopite.</li> <li>▪ Slikovna točka, ki je trajno izklopljena, je naravna okvara, ki se lahko zgodi v tehnologiji LCD.</li> <li>▪ Za dodatne informacije o Pravilniku za kakovost in slikovne točke monitorja Dell pojdite na spletno mesto za podporo Dell na naslovu: <a href="http://www.dell.com/pixelguidelines">www.dell.com/pixelguidelines</a>.</li> </ul>
Zataknjene slikovne točke	Na zaslonu LCD so svetle pike	<ul style="list-style-type: none"> <li>▪ Monitor vklopite in izklopite.</li> <li>▪ Slikovna točka, ki je trajno izklopljena, je naravna okvara, ki se lahko zgodi v tehnologiji LCD.</li> <li>▪ Za dodatne informacije o Pravilniku za kakovost in slikovne točke monitorja Dell pojdite na spletno mesto za podporo Dell na naslovu: <a href="http://www.dell.com/pixelguidelines">www.dell.com/pixelguidelines</a>.</li> </ul>
Težave s svetlostjo	Slika je pretemna ali presvetla	<ul style="list-style-type: none"> <li>▪ Monitor ponastavite na tovarniško določene vrednosti.</li> <li>▪ Prilagodite kontrolnike za svetlost in kontrast na meniju <b>Brightness/Contrast (Svetlost/Kontrast)</b>.</li> </ul>
Geometrično popačenje	Zaslon ni pravilno centriran	<ul style="list-style-type: none"> <li>▪ Monitor ponastavite na tovarniško določene vrednosti.</li> </ul>
Vodoravne/ navpične črte	Na zaslonu je ena ali več črt	<ul style="list-style-type: none"> <li>▪ Monitor ponastavite na tovarniško določene vrednosti.</li> <li>▪ Izvedite samopreizkus monitorja in preverite, ali se te črte pojavijo tudi v načinu samopreizkusa.</li> <li>▪ Preverite, ali so na priključku video kabla morda zvite ali zlomljene nožice.</li> <li>▪ Zaženite vgrajeno diagnostično orodje.</li> </ul>

Težave s sinhroniziranjem	Na zaslonu je nered ali pa je videti razklan	<ul style="list-style-type: none"> <li>▪ Monitor ponastavite na tovarniško določene vrednosti.</li> <li>▪ Izvedite samopreizkus monitorja in preverite, ali se nered na zaslonu pojavi tudi v načinu samopreizkusa.</li> <li>▪ Preverite, ali so na priključku video kabla morda zvite ali zlomljene nožice.</li> <li>▪ Računalnik znova zaženite v <i>varnem načinu</i>.</li> </ul>
Težave, povezane z varnostjo	Vidni znaki dima ali isker	<ul style="list-style-type: none"> <li>▪ Ne izvajajte nobenih korakov odpravljanja težav.</li> <li>▪ Takoj <b>Stik s podjetjem Dell</b>.</li> </ul>
Občasne težave	Monitor se vklaplja in izklaplja	<ul style="list-style-type: none"> <li>▪ Prepričajte se, da je kabel za video, ki povezuje monitor z računalnikom, pravilno povezan in dobro pritrjen.</li> <li>▪ Monitor ponastavite na tovarniško določene vrednosti.</li> <li>▪ Izvedite samopreizkus monitorja in preverite, ali se občasna težava pojavi tudi v načinu samopreizkusa.</li> </ul>
Manjkajoča barva	Manjkajoča barva na sliki	<ul style="list-style-type: none"> <li>▪ Izvedite funkcijo samopreizkusa monitorja.</li> <li>▪ Prepričajte se, da je kabel za video, ki povezuje monitor z računalnikom, pravilno povezan in dobro pritrjen.</li> <li>▪ Preverite, ali so na priključku video kabla morda zvite ali zlomljene nožice.</li> </ul>
Napačna barva	Barva slike ni ustrezna	<ul style="list-style-type: none"> <li>▪ Glede na aplikacijo spremenite nastavev <b>Preset Modes (Prednastavljeni načini)</b> na meniju OSD <b>Game (Igra)</b>.</li> <li>▪ Prilagodite vrednost R/G/B pod možnostjo <b>Custom Color (Barva po meri)</b> na meniju OSD <b>Game (Igra)</b>.</li> <li>▪ Zaženite vgrajeno diagnostično orodje.</li> </ul>

Statična slika se dolgo zadrži na levi strani monitorja	Na zaslonu se pojavi medla senca statične slike	<ul style="list-style-type: none"> <li>Zaslon nastavite tako, da se po nekaj minutah mirovanja izklopi. V sistemu Windows lahko to nastavite z možnostjo Možnosti porabe energije, v sistemu Mac pa z nastavitvijo Varčevanje z energijo.</li> <li>Če želite, lahko uporabite dinamično spreminjajoč se ohranjevalnik zaslona.</li> </ul>
---	---	---

## Težave, specifične za izdelek

Specifični simptomi	Kaj izkušate	Možne rešitve
Slika na zaslonu je premajhna	Slika je na sredini zaslona, vendar ne zapolni celotnega območja ogleda	<ul style="list-style-type: none"> <li>Monitor ponastavite na tovarniško določene vrednosti.</li> </ul>
Monitorja ni mogoče prilagoditi z gumbi na zadnji plošči	Meni OSD se ne prikaže na zaslonu	<ul style="list-style-type: none"> <li>Izklopite monitor, odklopite električni kabel, ga znova vklopite, nato pa vključite monitor.</li> </ul>
Ob pritisku uporabniških kontrolnikov ni vhodnega signala	Ni slike, lučka LED sveti belo	<ul style="list-style-type: none"> <li>Preverite vir signala. Premaknite miško ali pritisnite katero koli tipko na tipkovnici in se prepričajte, da računalnik ni v načinu varčevanja z energijo.</li> <li>Preverite, ali je signalni kabel pravilno priključen. Po potrebi znova vklopite signalni kabel.</li> <li>Ponastavite računalnik ali video predvajalnik.</li> </ul>
Slika ne zapolni celotnega zaslona	Slika ne more zapolniti višine ali širine zaslona	<ul style="list-style-type: none"> <li>Zaradi različnih video formatov (razmerij stranic) je slika na monitorju lahko prikazana v celozaslonskem načinu.</li> <li>Zaženite vgrajeno diagnostično orodje.</li> </ul>

<p>Prikazane slike so napačne, če je kabel DP/HDMI s prenosnim/namiznim računalnikom povezan prek adapterja USB-C ali priklonpe postaje</p>	<p>Zaslon zamrzne, prikazan je črn ali nenormalen zaslon</p>	<ul style="list-style-type: none"> <li>▪ Ne uporabljajte adapterja USB-C ali priklonpe postaje. Kabel DP/HDMI povežite neposredno s prenosnim/namiznim računalnikom.</li> </ul>
<p>Hitrosti osveževanja 360 Hz ni mogoče doseči.</p>	<p>Monitor ne more zagotavljati prikaza s hitrostjo osveževanja 360 Hz</p>	<ul style="list-style-type: none"> <li>▪ Prepričajte se, da je monitor priključen v računalnik s kablom DP, ki je bil priložen monitorju.</li> <li>▪ Prepričajte se, da je hitrost osveževanja nastavljena na 360 Hz prek nadzorne plošče računalnika ali nadzorne plošče NVIDIA.</li> <li>▪ Če igrate igre, poskrbite, da je nastavev igre nastavljena na 360 Hz.</li> </ul>
<p>Rešitve NVIDIA Reflex Latency Analyzer (Analizator zakasnitve NVIDIA Reflex) ni mogoče zagnati.</p>	<p>NVIDIA Reflex Latency Analyzer (Analizator zakasnitve NVIDIA Reflex) se ne odziva ali ne deluje pravilno.</p>	<ul style="list-style-type: none"> <li>▪ Pazite, da boste miško (žično ali brezžično) povezali neposredno z namenskimi vrati USB.</li> <li>▪ Prepričajte se, da je možnost NVIDIA Reflex Latency Analyzer (Analizator zakasnitve NVIDIA Reflex) na meniju OSD vklopljena.</li> <li>▪ Prepričajte se, da ste nastavili velikost in lokacijo območja zaznavanja na zeleno nastavev.</li> </ul>

## Težave, specifične za vmesnik USB (Universal Serial Bus)

Specifični simptomi	Kaj izkušate	Možne rešitve
Vmesnik USB ne deluje	Zunanje naprave USB ne delujejo	<ul style="list-style-type: none"><li>Preverite, ali je monitor vklopljen.</li><li>Kabel za prenos v smeri navzgor znova priključite v računalnik.</li><li>Znova priključite zunanje naprave USB (priključek za prenos v smeri navzdol).</li><li>Izklopite monitor in ga znova vklopite.</li><li>Znova zaženite računalnik.</li><li>Nekatere naprave USB, na primer zunanji prenosni HDD, zahtevajo višji električni tok; napravo priključite neposredno v računalniški sistem.</li></ul>
Vmesnik SuperSpeed USB 5 Gb/s (USB 3.2 prve generacije) je počasen	Zunanje naprave SuperSpeed USB 5 Gb/s (USB 3.2 prve generacije) delujejo počasi ali sploh ne	<ul style="list-style-type: none"><li>Preverite, ali je vaš računalnik omogoča vrata SuperSpeed USB 5 Gb/s (USB 3.2 prve generacije).</li><li>Nekateri računalniki imajo priključke USB 3.2, USB 2.0 in USB 1.1. Prepričajte se, da je uporabljen pravilen priključek USB.</li><li>Kabel za prenos v smeri navzgor znova priključite v računalnik.</li><li>Znova priključite zunanje naprave USB (priključek za prenos v smeri navzdol).</li><li>Znova zaženite računalnik.</li></ul>
Brezžične zunanje naprave USB prenehajo delovati, ko je vklopljena naprava USB 3.2	Brezžične zunanje naprave USB se odzivajo počasi ali pa delujejo samo, ko se razdalja med njimi in njihovim sprejemnikom zmanjša	<ul style="list-style-type: none"><li>Povečajte razdaljo med zunanji napravami USB 3.2 in brezžičnim sprejemnikom USB.</li><li>Brezžični sprejemnik USB postavite čim bližje k brezžičnim zunanji napravam USB.</li><li>Za postavitvev brezžičnega sprejemnika USB čim dlje od priključka USB 3.2 uporabite podaljšek kabla USB.</li></ul>

# Dodatek

## OPOZORILO: Varnostna navodila

 **OPOZORILO: Uporaba kontrolnikov, prilagoditev ali postopkov razen tistih, ki so podani v tej dokumentaciji, lahko povzroči izpostavljenost električnemu udaru ter električnim in/ali mehanskim nevarnostim.**

Za informacije o varnostnih navodilih glejte Varnostne, okoljevarstvene in upravne informacije (SERI).

## Obvestila FCC (samo za ZDA) in druge upravne informacije

Za obvestila FCC in druge upravne informacije glejte spletno mesto združljivosti z upravnimi zahtevami na naslovu [www.dell.com/regulatory\\_compliance](http://www.dell.com/regulatory_compliance).

## Stik s podjetjem Dell

Stranke v ZDA naj pokličejo na številko 800-WWW-DELL (800-999-3355).

 **OPOMBA: Če nimate aktivne internetne povezave, lahko poiščete podatke za stik na računu, potrdilu o plačilu ali v katalogu izdelkov Dell.**

Podjetje Dell nudi več spletnih in telefonskih možnosti podpore in servisa. Razpoložljivost je odvisna od države in izdelka, nekatere storitve pa morda ne bodo na voljo v vašem območju.

- Spletna tehnična podpora: [www.dell.com/support/monitors](http://www.dell.com/support/monitors)
- Stik s podjetjem Dell: [www.dell.com/contactdell](http://www.dell.com/contactdell)

## Zbirka podatkov izdelkov v EU za energijsko oznako in list z informacijami o izdelku

AW2521H: <https://eprel.ec.europa.eu/qr/364442>