



Dell Display Manager para Windows

Versão 2.3

Guia do usuário



 **CUIDADO: Um CUIDADO indica dano potencial ao hardware ou perda de dados se as instruções não forem seguidas.**

 **NOTA: Uma NOTA indica uma informação importante que o orienta como melhor usar o computador.**

© 2022-2024 Dell Inc. ou suas subsidiárias. Todos os direitos reservados. Dell Technologies, Dell e outras marcas comerciais são marcas registradas da Dell Inc. ou suas subsidiárias. Outras marcas comerciais podem ser marcas registradas de seus respectivos proprietários.

2024 - 01

Rev. A03

Conteúdo

Visão geral	6
Requisitos do sistema	6
Download e configuração do DDM	7
Download do DDM	7
Conecte o monitor ao seu computador	7
Antes de abrir o DDM	8
Abertura do DDM	9
Menu Inicializador	9
Menu principal	19
Ajuste o brilho e o contraste	21
Configuração da programação de brilho e contraste	22
Configuração da função Automático de brilho e contraste	23
Atribuição de teclas de atalho	25
Gerenciamento de várias entradas de vídeo	26
Configuração do modo PIP/PBP	27
Atribuição de teclas de atalho	29
Configuração do modo de cor predefinido do monitor	31
Mudança automática da predefinição de cor ao usar o aplicativo específico.	32
Gerenciamento de cor	34



Mudar automaticamente o perfil de cores de acordo com a predefinição de cor do monitor	35
Mudar automaticamente a predefinição de cor quando o perfil ICC mudar	35
Alteração do perfil ICC/ICM no Windows	35
Ajuste das configurações de exibição do monitor.	36
Priorização USB-C	37
Organização de janelas com o Ordenação fácil	38
Layout.	38
Personalizar Layout	39
Memória fácil	43
Configurações	45
Uso do Aplicativo de Encaixe de Janela	47
Ajuste das configurações de jogo	50
Dolby Vision	52
Configuração do USB KVM.	53
Alteração da configuração do USB KVM	56
Configuração da Network KVM	61
Uso da Network KVM	67
Visão geral do grupo.	70
Ajuste da configuração da Network KVM.	75
Ajuste das configurações de áudio	79
Personalizar configurações	80
Alteração da configuração do Menu Inicializador	80
Alteração da configuração da tecla de atalho de inicialização do DDM	82



Aplicação dos recursos de conservação de energia	83
Redefinição das configurações do monitor	84
Importar/Exportar configurações do aplicativo . . .	85
Configurações adicionais	89
Ajuda	91
Solução de problemas.	92
Entenda os diferentes estados do DDM	92
Monitores Dell não compatíveis com o DDM	93
Não é possível detectar o monitor Dell compatível	93
Não é possível conectar-se à Network KVM.	93
A Network KVM muda para outro grupo	94
Compatibilidade entre aplicativos instalados em seu sistema.	94
Obtenção de mais informações sobre solução de problemas.	94
Aprimorar DDM	96
Atualização do software DDM e do firmware do monitor	97
Atualização do firmware do monitor	98



Visão geral

O Dell Display Manager (DDM) é um aplicativo Windows usado para gerenciar um monitor ou um grupo de monitores.

O DDM permite que você ajuste as configurações do monitor, configurações de energia de controle, organize aplicativos em diferentes layouts de tela e outras funções em monitores Dell compatíveis.

Após a instalação do DDM ele será executado cada vez que você reiniciar seu computador. Há um ícone de acesso rápido disponível na barra de tarefas do sistema com informações sobre os monitores conectados disponíveis quando você passa o cursor sobre o ícone do DDM.

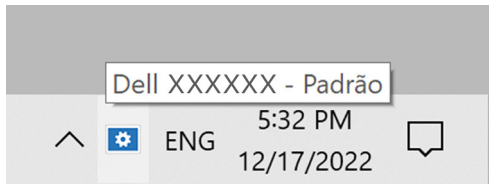

Requisitos do sistema

DDM é compatível com os seguintes Windows x86:

- Windows 10 compilação 17763 e superior
- Windows 11

 **NOTA:** Algumas funções dependem do hardware. Consulte o guia do usuário do monitor para obter informações sobre as funções disponíveis.

 **NOTA:** As capturas de tela neste documento servem apenas para fins ilustrativos. Algumas funções podem não ser compatíveis com seu monitor.



Download e configuração do DDM

Download do DDM

1. Procure o nome do modelo do monitor ou digite-o em <https://www.dell.com/support>.
2. Baixe o DDM para Windows de uma lista de downloads e instale-o em seu computador.
Você pode acessar <https://www.dell.com/support/ddm> e baixar o software desse site. O site de suporte da Dell detecta o SO do computador e o link de download do Dell Display Manager aparecerá se estiver navegando em um computador com SO Windows. Como alternativa, o SO Windows pode ser selecionado na lista suspensa Sistema Operacional.

Conecte o monitor ao seu computador

1. Conecte o monitor ao computador seguindo as etapas especificadas no guia do usuário do monitor.

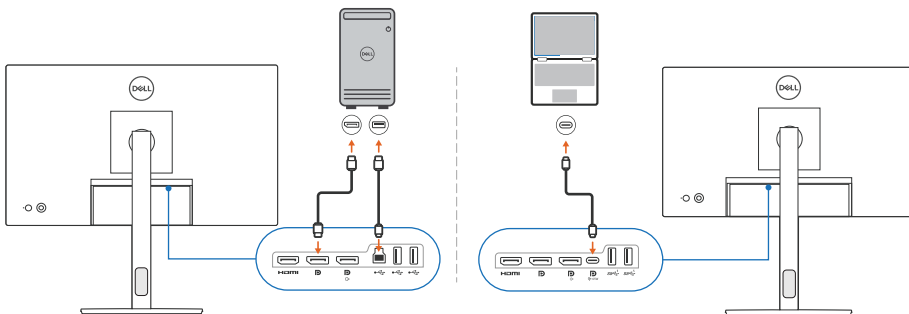



NOTA: Os diagramas de conectividade servem apenas para fins ilustrativos. Consulte o guia do usuário do monitor para obter as informações completas.

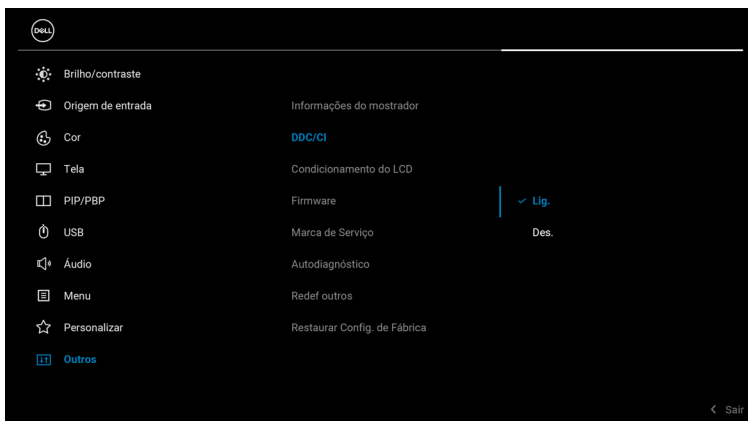

Antes de abrir o DDM

Antes de abrir o DDM, selecione **Outros** na exibição na tela (OSD) do monitor e certifique-se de que a função **DDC/CI** esteja definida como **Lig.**



 **NOTA:** Somente a **Ordenação fácil** é habilitada se a função **DDC/CI** estiver definida como **Des.**



Abertura do DDM

Menu Inicializador

Clique no ícone do DDM na barra de tarefas do sistema para abrir a caixa de diálogo **Menu Inicializador**. Quando vários monitores Dell estiverem conectados ao computador, é possível selecionar qualquer monitor da lista suspensa para controlar as configurações dele. Como alternativa, é possível abrir o Menu Inicializador do menu de programas.

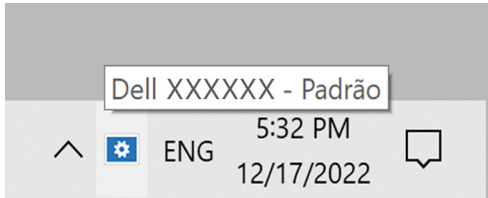

A caixa de diálogo **Menu Inicializador** fornece acesso rápido para as seguintes funções usadas comumente:

- **Luminosidade/Contraste**
- **Cor**
- **Tela**
- **Ordenação fácil**
- **Áudio**
- **KVM / Network KVM** (opcional)
- **Jogos** (opcional)



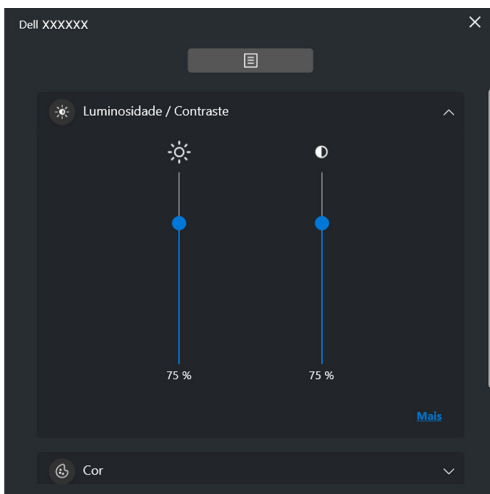

Luminosidade/Contraste

Permite que você ajuste o nível de brilho e o contraste (ou luminosidade) do modelo selecionado. Se tiver vários monitores, selecione o monitor da lista suspensa ou mova a caixa de diálogo para o monitor que deseja ajustar.

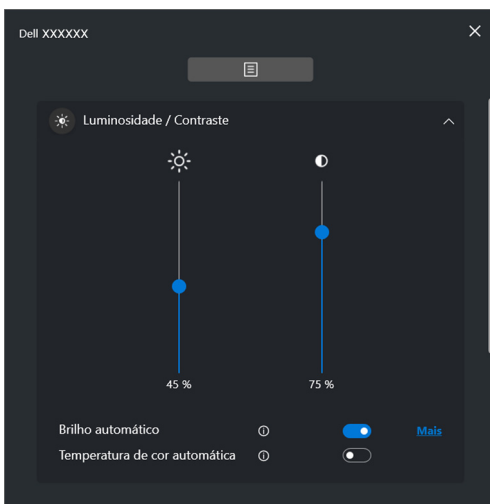

 **NOTA:** O valor mínimo da configuração de contraste é definido em 25% para manter a visibilidade na tela.



 **NOTA:** A função Automático está disponível em monitores equipados com um sensor de luz ambiente.



Cor

Altere a predefinição de cores para atender às preferências do usuário na tela. Para obter configurações adicionais, clique em **Mais**.

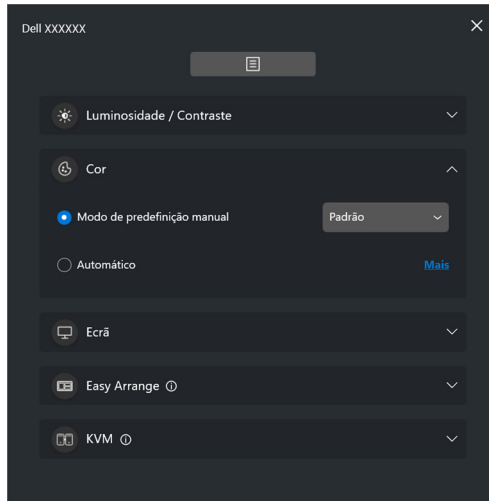

 **NOTA:** Para obter mais informações, consulte [Mudança automática da predefinição de cor ao usar o aplicativo específico](#).



Ecrã

Permite que você ajuste a resolução e a taxa de atualização do monitor selecionado. Para obter configurações adicionais, clique em **Mais**.

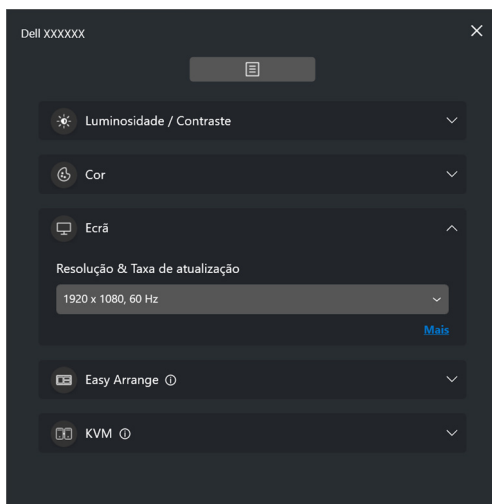

Ordenação fácil

Uma lista dos layouts recomendados ou recém-usados e perfis Memória fácil é exibida para seleção rápida, como mostrado na imagem a seguir. A função **Personalizar Layout** permite que você salve a disposição de janelas atual na tela como um layout personalizado.

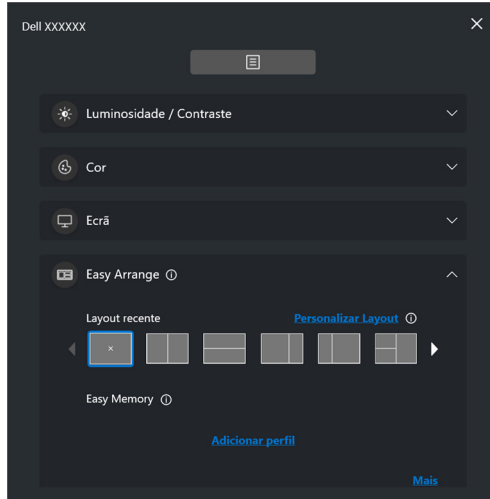

Áudio

Para monitores compatíveis com **Perfis de Áudio**, é possível selecionar o perfil preferido da guia **Áudio**.

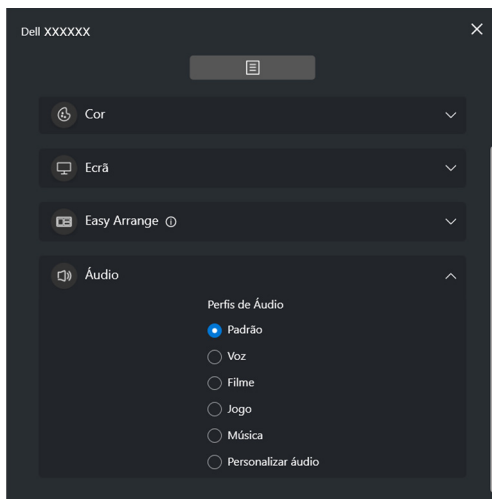

KVM

Após configurar o KVM é possível mudar o teclado e o mouse entre os computadores. Consulte [Configuração do USB KVM](#) para usar o **Assistente de configuração**.

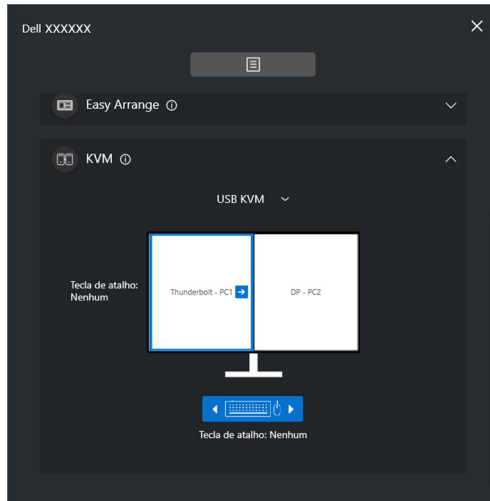

Network KVM

Da guia **KVM**, selecione **Network KVM** do menu suspenso. Esse menu fornece recursos de acesso rápido baseados no status do Network KVM atual. Consulte a seção [Configuração da Network KVM](#) para usar o **Assistente de configuração**.

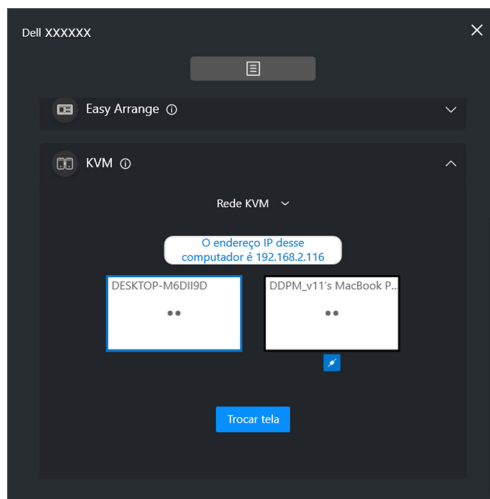

Funcionalidade	Função	Descrição
Nenhuma configuração	Configurar agora	Clique em Configurar agora para abrir a tela de configuração Network KVM .
Monitor único	Mudar PC	Quando PBP estiver desligado, clique em Mudar PC para mudar a entrada de vídeo entre os computadores.
	Trocar tela	Quando PBP estiver ligado, mude a entrada de vídeo através de um dos métodos a seguir: <ul style="list-style-type: none"> • Mova o cursor para o bloco do monitor e clique na seta que aparece. • Arraste e solte um bloco do monitor para outro bloco do monitor.
Múltiplos monitores	Trocar tela	<ul style="list-style-type: none"> • Mova o cursor para o bloco do computador e clique na seta que aparece. • Arraste o ícone do computador para organizar na posição horizontal.



Jogos

Para monitores compatíveis com mecanismo de visão, é possível selecionar e mudar os modos Mecanismo de visão da função **Jogos**.

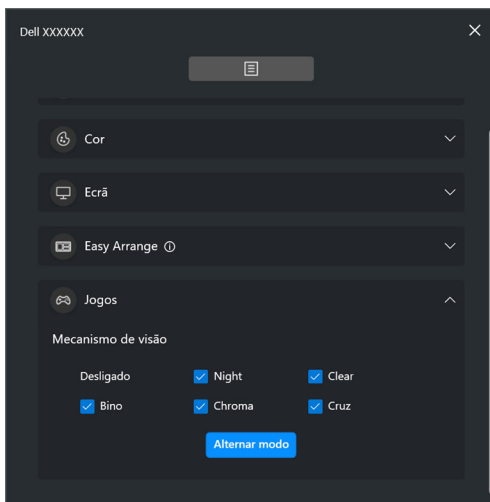

Funcionalidade	Função	Descrição
Acesso rápido ao DDM	Tecla de atalho para abrir a caixa de diálogo Menu Inicializador	<ul style="list-style-type: none"> • Configure sua tecla de atalho preferida (por exemplo, Alt+M) para abrir o Menu Inicializador. • Para personalizar sua tecla de atalho preferida, selecione Personalizar.
	Selecione o monitor quando houver vários monitores configurados ou arraste a IU para o monitor que deseja controlar	<ul style="list-style-type: none"> • Se você tiver mais de monitor conectado, é possível selecionar o monitor da lista suspensa ou simplesmente arrastar a IU para o monitor que deseja controlar. • Quando o monitor for selecionado, o ícone do monitor com o nome do modelo aparece na tela do respectivo monitor para indicar o que foi selecionado. • Pressione Alt+M para colocar o Menu Inicializador do monitor onde o cursor do mouse está. • Se você tiver mais de um monitor conectado, pressione a tecla de atalho configurada para o monitor selecionado em que o cursor do mouse está posicionado.



Menu principal

Abra o DDM através de um dos seguintes métodos:

- Na barra de tarefas do sistema, clique com o botão direito do mouse no ícone **DDM** e seleccione **Abrir Dell Display Manager**.

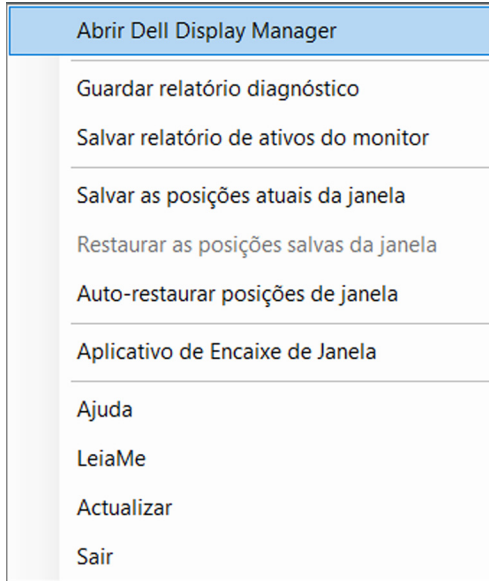

- Clique o ícone do menu no **Menu Inicializador** para abrir o menu principal.

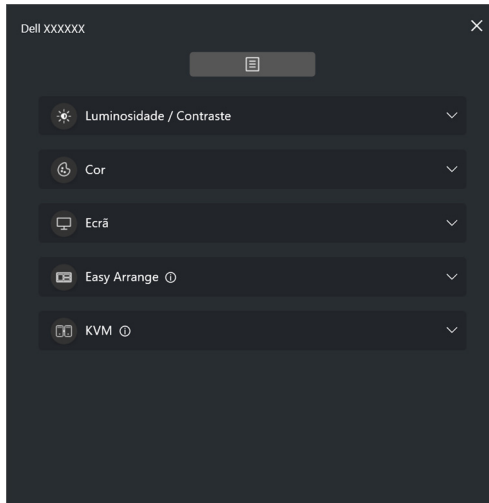

O sistema de menus fornece um conjunto de menus e submenus para ajustar as funções do DDM.

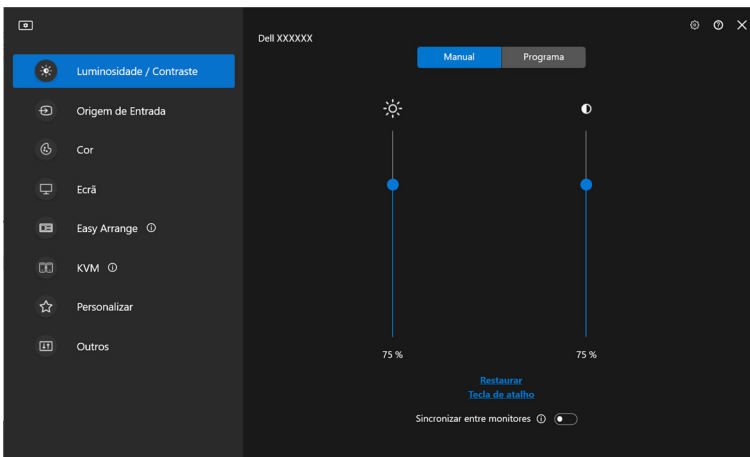

Ajuste o brilho e o contraste

No menu DDM, selecione **Luminosidade/Contraste** para alterar os níveis de luminosidade e contraste.

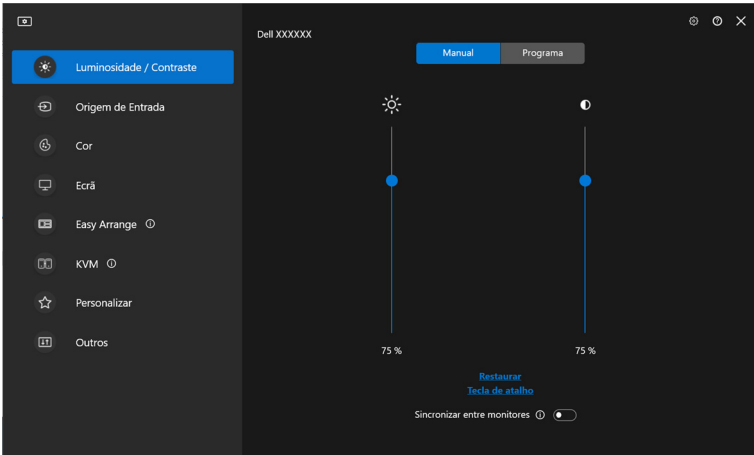

Funcionalidade	Função	Descrição
Luminosidade/ Contraste	Manual	Ajuste o brilho e o contraste do monitor manualmente.
	Programa	Ajuste o brilho e o contraste gradualmente de acordo com o perfil de dia/noite configurado.
	Automático	<ul style="list-style-type: none">• Ajuste automaticamente o brilho ou a temperatura de cor de acordo com o sensor de luz ambiente do monitor quando a opção correspondente estiver habilitada.• É possível especificar um monitor primário para sincronizar o brilho e/ou temperatura de cor com outros monitores.
	Tecla de atalho	Atribua uma tecla de atalho para ajustar o brilho e o contraste.
Sincronizar entre monitores	Ativar essa função para aplicar o controle de predefinição de brilho, contraste e cor aos monitores conectados.	



- ✎ **NOTA:** A sincronização do controle do monitor está disponível apenas quando dois ou mais monitores com a mesma unidade de luminosidade/contraste estão conectados.
- ✎ **NOTA:** O valor mínimo da configuração de contraste é definido em 25% para manter a visibilidade na tela.
- ✎ **NOTA:** As funções de ajuste manual de **Luminosidade e Contraste**, **Brilho automático** e **Temperatura de cor automática** são desabilitadas quando **HDR inteligente** ou **Dolby Vision** é ativado e o conteúdo HDR é exibido.

Configuração da programação de brilho e contraste

Selecione a guia **Programa** para definir o programa de brilho e contraste de acordo com o perfil de dia/noite configurado.

1. Selecione a guia **Programa** no menu **Luminosidade/Contraste**. Ajuste o nível de brilho e contraste movendo os controles deslizantes para cima ou para baixo. Os valores de perfil padrão seguem as configurações atuais do monitor. Clique no botão **Configurações** para configurar a sincronização ou visualizar o efeito de transição do perfil.

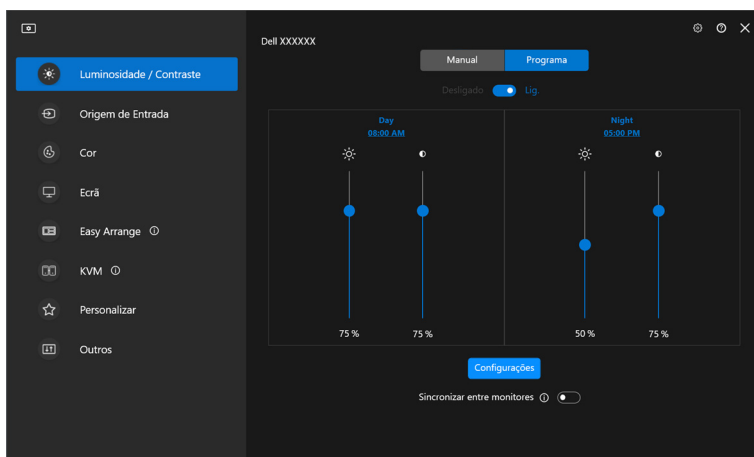

2. Ajuste a hora inicial e a duração para **Dia** e **Noite**. Clique em **Fechar** para salvar e sair do menu.

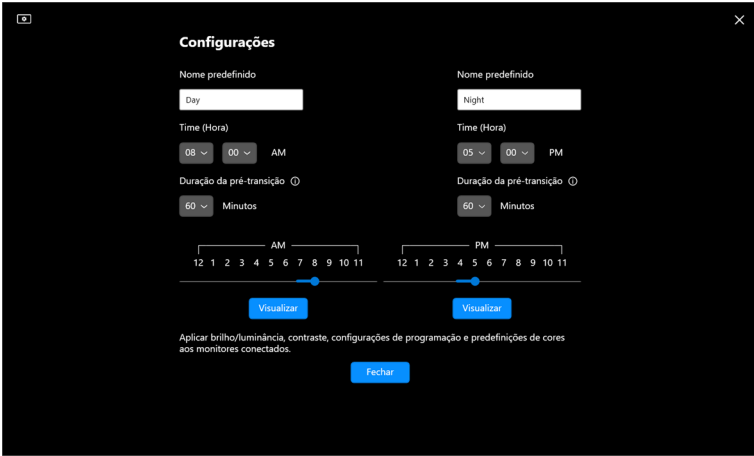

 **NOTA:** A função programa está disponível em monitores não equipados com um sensor de luz ambiente.

Configuração da função Automático de brilho e contraste

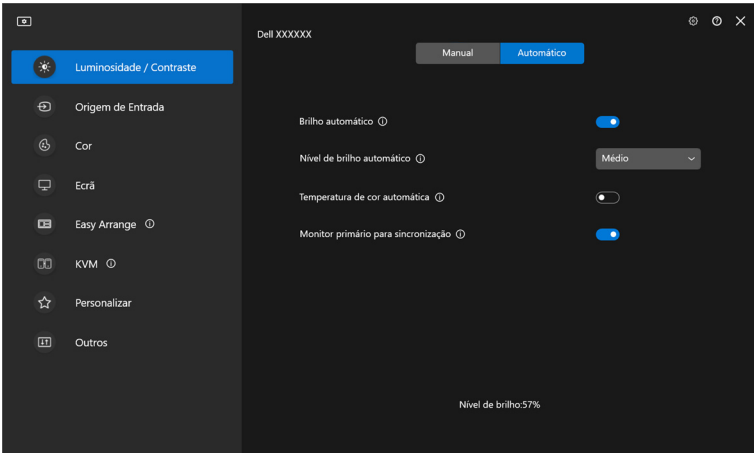

Funcional- idade	Função	Descrição
Automático	Brilho automático	Liga o Brilho automático e a configuração de brilho do monitor se ajusta automaticamente de acordo com a luz ambiente.
	Nível de brilho automático	Quando Brilho automático estiver ligado, ajuste o Nível de brilho automático do Brilho automático . NOTA: Quando Brilho automático estiver desligado, essa função não estará disponível.
	Temperatura de cor automática	Liga a Temperatura de cor automática e as configurações de cor RGB do monitor se ajustam automaticamente de acordo com a luz ambiente.
	Monitor primário para sincronização	Liga o Monitor primário para sincronização caso tenha vários monitores Dell compatíveis com essa função conectados e deseje que os outros monitores ajustem suas configurações de brilho ou RGB de acordo com a condição de luz ambiente detectado pelo monitor primário. NOTA: Quando Brilho automático e Temperatura de cor automática estiverem desligados, Monitor primário para sincronização não estará disponível.

 **NOTA:** A função Automático está disponível em monitores equipados com um sensor de luz ambiente.



Atribuição de teclas de atalho

Clique em **Tecla de atalho** no menu **Luminosidade/Contraste**, atribua a tecla de atalho para ajustar o brilho e o contraste.

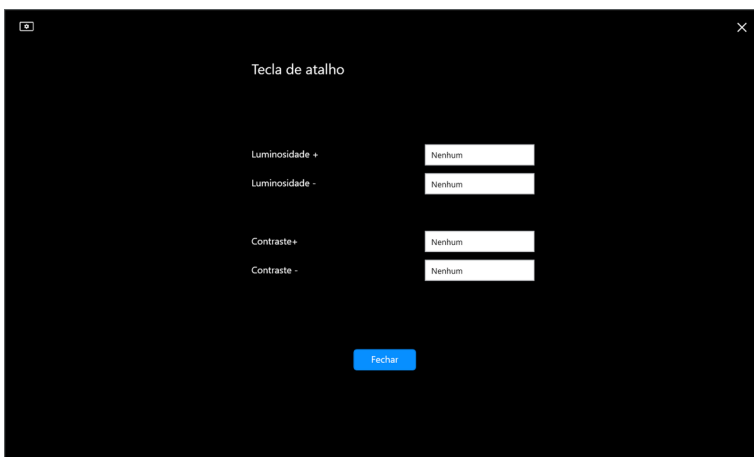

Se vários monitores estiverem conectados, as teclas de atalho configuradas serão sincronizadas entre os monitores. Para acionar os ajustes de brilho/contraste ou luminosidade, mova o mouse sobre o monitor desejado.



Gerenciamento de várias entradas de vídeo

O menu **Origem de Entrada** permite que você gerencie várias entradas de vídeo conectadas ao seu monitor Dell. Isso torna fácil mudar entre entradas enquanto você trabalha com vários computadores.

Em **Geral**, são exibidas todas as portas de entrada de vídeo disponíveis em seu monitor. É possível atribuir um nome e uma porta USB a montante a cada entrada.

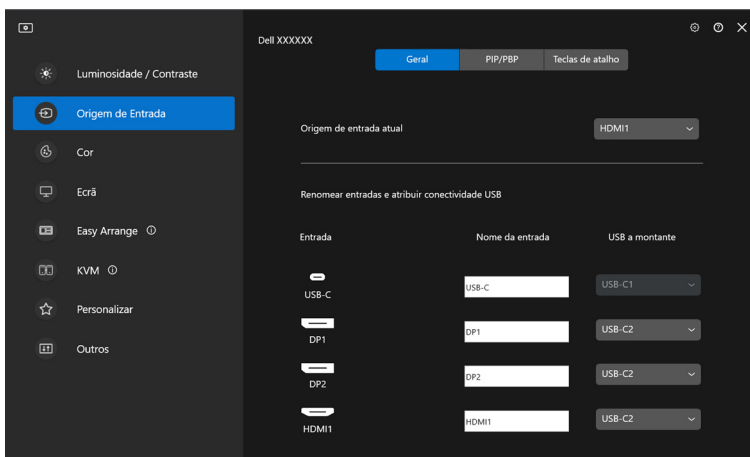

 **NOTA:** Para obter mais informações, consulte o guia do usuário do monitor para informar-se sobre as entradas disponíveis.



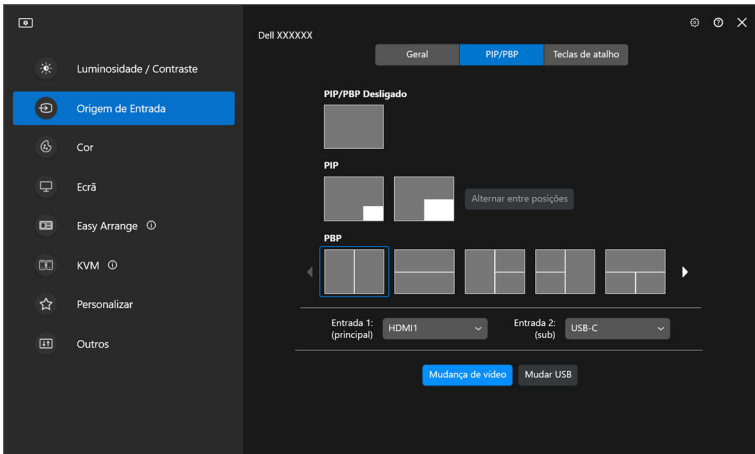

Configuração do modo PIP/PBP

1. Clique no modo **PIP/PBP** para ativar a função de tela dividida nos modelos compatíveis.
2. Clique em **Alternar entre posições** para alterar a posição PIP.
3. Da lista suspensa **Entrada 1**, selecione a entrada principal, seguida pela seleção da subentrada da lista suspensa **Entrada 2** para alterar a entrada principal ou a subentrada.
4. Clique em **Mudar USB** para mudar a porta USB a montante associada às origens de entrada ativas.

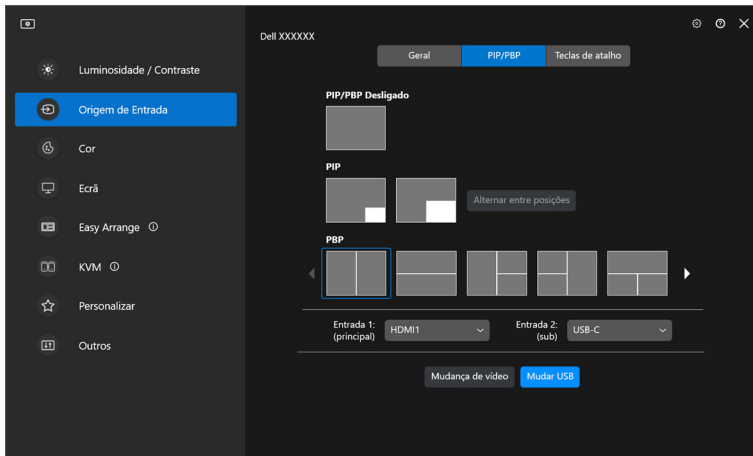

5. Clique em **Mudança de vídeo** para mudar as origens da entrada.



 **NOTA:** Para obter mais informações, consulte o guia do usuário do monitor para informar-se sobre as funções PIP/PBP disponíveis.



Atribuição de teclas de atalho

É possível atribuir teclas de atalho para acesso rápido às funções **Origem de Entrada**.

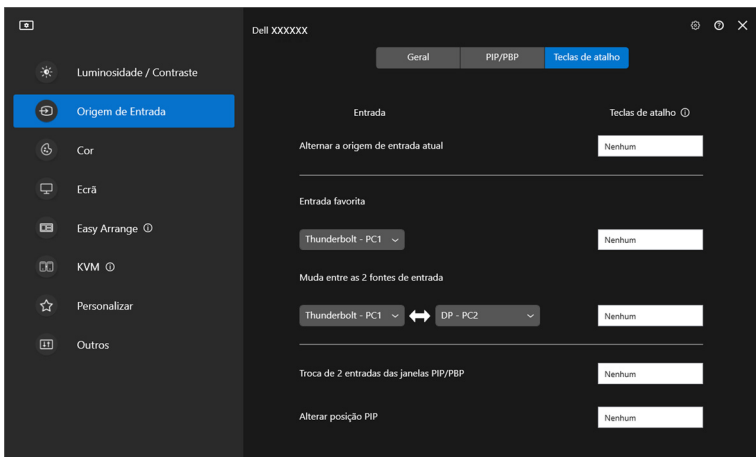

Como alternativa, mude a origem da entrada da lista suspensa **Origem de entrada atual**.

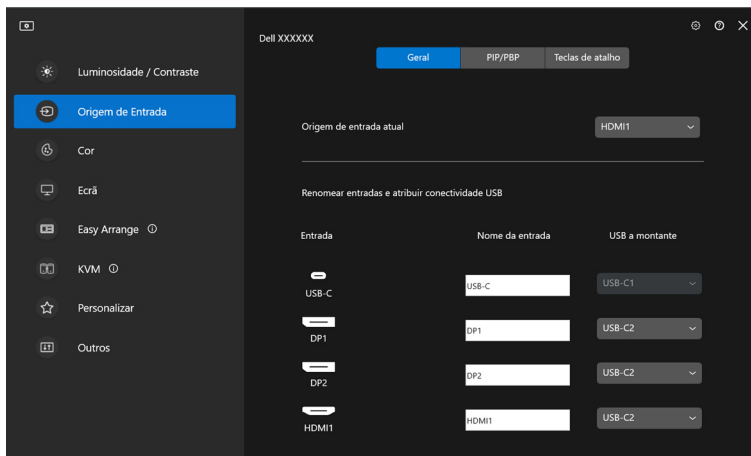

Funcionalidade	Função	Descrição
Teclas de atalho	Alternar a origem de entrada atual	Configure sua tecla de atalho preferida (por exemplo, Alt+C) para alternar as origens de entrada.
	Entrada favorita	Configure sua tecla de atalho preferida para alternar sua origem de entrada favorita.
	Muda entre as 2 fontes de entrada	Configure sua tecla de atalho preferida (por exemplo, Alt+I) para alternar entre duas origens de entrada usadas frequentemente.
	Troca de 2 entradas das janelas PIP/PBP	Configure sua tecla de atalho preferida (por exemplo, Alt+W) para trocar entrada principal e a subentrada PIP/PBP.
	Ampliar/reduzir 4 janelas PBP	Configure sua tecla de atalho preferida (por exemplo, Alt+Z) para ampliar/reduzir a janela PBP.
	Alterar posição PIP	Configure sua tecla de atalho preferida (por exemplo, Alt+Q) para alterar a posição do PIP.
	Subvarredura	Configure sua tecla de atalho preferida (por exemplo, Alt+A) para habilitar ou desabilitar a subvarredura.
		<p>NOTA: A função de subvarredura é compatível apenas com os seguintes modelos:</p> <ul style="list-style-type: none"> • Dell U4320Q • Dell U4323QE

 **NOTA:** Para obter mais informações, consulte o guia do usuário do monitor para informar-se sobre as funções PIP/PBP disponíveis.

 **NOTA:** Se houver múltiplos monitores conectados, as teclas de atalho configuradas serão sincronizadas entre os monitores para maior facilidade de uso. Para ativar a função no monitor selecionado, mova o mouse para o monitor e pressione a tecla de atalho.



Configuração do modo de cor predefinido do monitor

O menu **Cor** permite que você associe o modo de cor predefinido a um aplicativo. Quando você selecione **Modo automático**, o DDM muda automaticamente para o modo de cor predefinido sempre que o aplicativo associado estiver ativado. O modo de cor predefinido atribuído a um aplicativo em particular pode ser o mesmo em cada monitor conectado ou pode variar de um monitor para outro.

Para adicionar um novo aplicativo à lista de atribuição, clique em **Adicionar aplicação** para selecionar os aplicativos ou arraste-os de **Programas Windows/Área de trabalho** e solte na lista atual. Selecione o modo de cor predefinido da lista suspensa para cada aplicativo para associar a predefinição aos aplicativos.

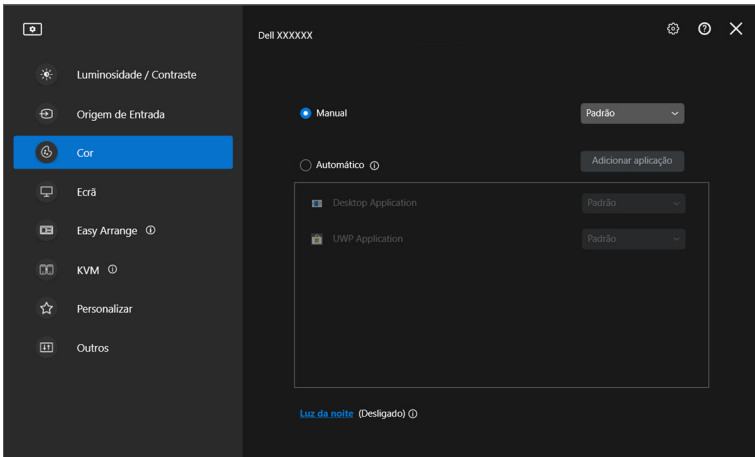

Funcionalidade	Função	Descrição
Cor	Manual	Selecione o modo de cor predefinido manualmente a partir da interface do usuário.
	Automático	<ul style="list-style-type: none"> Ative essa função para ativar o modo de cor predefinido automaticamente quando o aplicativo associado estiver selecionado como a janela ativa. Clique na lista suspensa para atribuir um modo predefinido a um aplicativo.
	Luz da noite	Altere a configuração da luz da noite.

Mudança automática da predefinição de cor ao usar o aplicativo específico

1. Seleção **Automático**.
2. Clique em **Adicionar aplicação**.

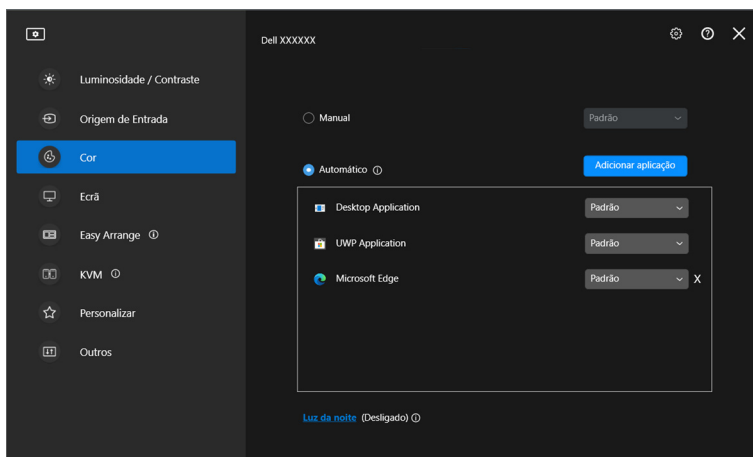

3. Selecione os aplicativos desejados e clique em **OK**.

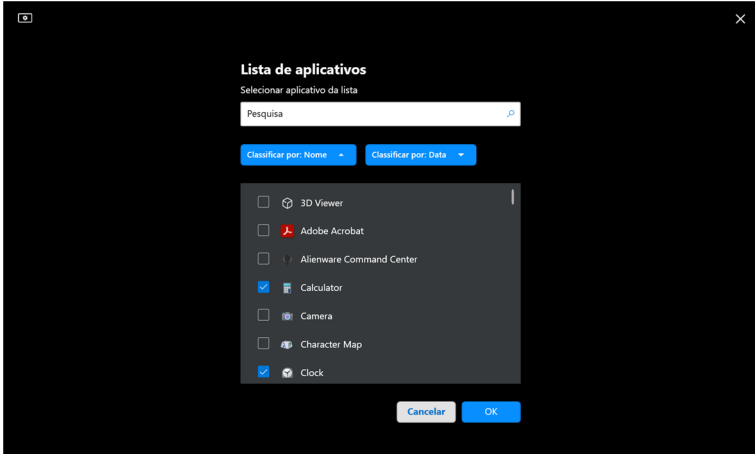

4. Selecione a predefinição de cor desejada ao usar o aplicativo.

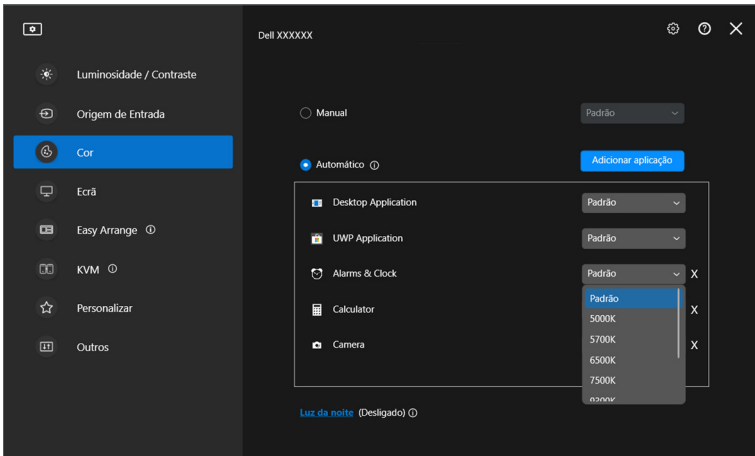

NOTA: As atribuições do modo de cor predefinido para arquivos em lote, scripts, atalhos e arquivos não executáveis como arquivos zip ou arquivos compactados, não são compatíveis.



Gerenciamento de cor

Esse recurso fornece experiência de cor ideal coincidindo o espaço de cor do monitor com o perfil International Color Consortium (ICC).

Em modelos Dell compatíveis, as opções de **Gerenciamento de cor** estão disponíveis pressionando-se o botão **Advanced (Avançado)** no menu **Cor**. É possível escolher **Mudar automaticamente o perfil de cores de acordo com a predefinição de cor do monitor** ou **Mudar automaticamente a predefinição de cor quando o perfil ICC mudar**.

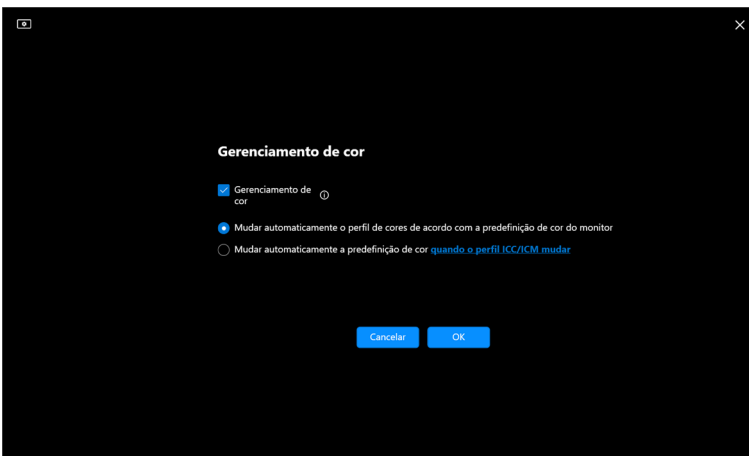
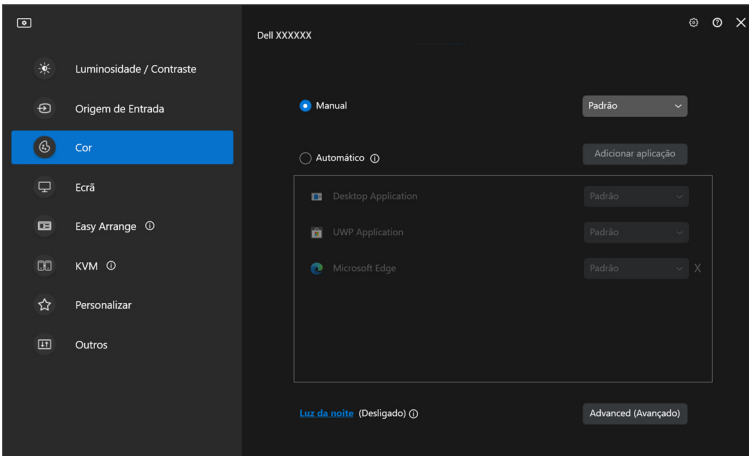

Mudar automaticamente o perfil de cores de acordo com a predefinição de cor do monitor

O perfil ICC correspondente no Windows é alterado quando você muda a predefinição de cor do menu OSD do monitor.

Mudar automaticamente a predefinição de cor quando o perfil ICC mudar

A predefinição de cor correspondente será definida no monitor quando você alterar o perfil ICC no Windows. Você pode clicar no link do perfil ICC para adicionar o perfil de cor instalado no monitor.

 **NOTA:** Atualmente essa função não é compatível quando o monitor estiver definido como **mostrar somente no monitor externo**.

Alteração do perfil ICC/ICM no Windows

Selecione um perfil de cor da lista suspensa **Perfil de cor** em configurações do **Tela**.

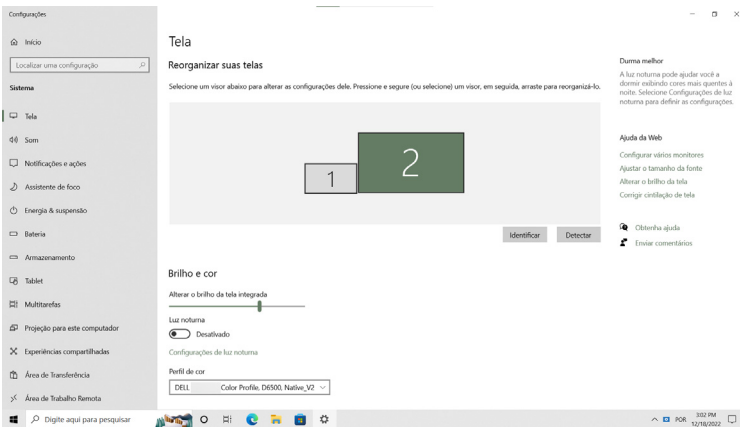

Ajuste das configurações de exibição do monitor

No menu DDM, selecione **Ecrã** para alterar as configurações comuns do monitor.

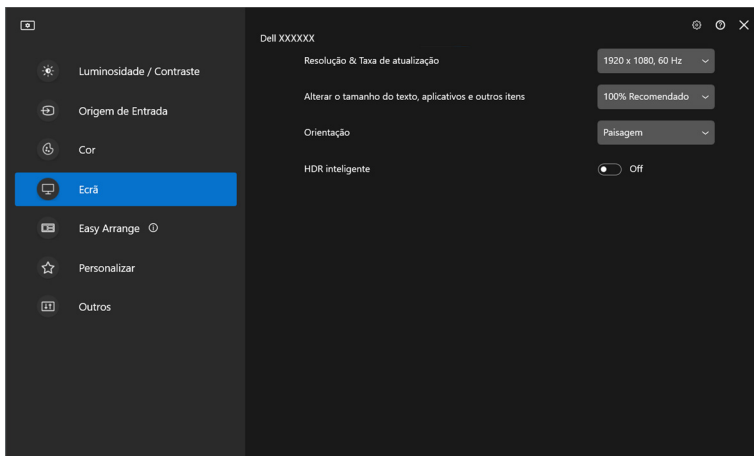

Funcionalidade	Função	Descrição
Ecrã	Resolução & Taxa de atualização	Ajuste a resolução e a taxa de atualização da configuração de exibição.
	Alterar o tamanho do texto, aplicativos e outros itens	Ajuste o tamanho do componente da interface do usuário.
	Orientação	Altere a orientação da exibição do sistema operacional do monitor. NOTA: Para monitores compatíveis com alteração da orientação do DDM, a configuração de orientação da OSD do monitor mudará de maneira correspondente.
	HDR inteligente	Ligue/desligue o HDR do monitor e as configurações de exibição.

 **NOTA:** A função HDR inteligente está disponível apenas para monitores compatíveis com essa função.



Priorização USB-C

Do menu **Ecrã**, pressione **Advanced (Avançado)** para definir a opção de **Priorização USB-C** preferida.

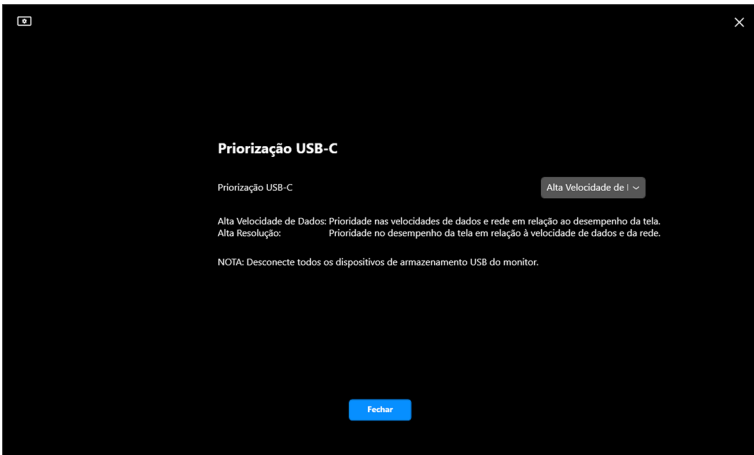
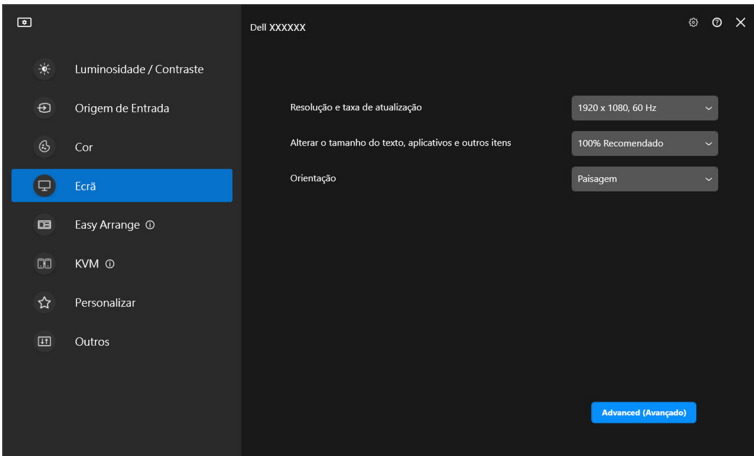

 **NOTA: A Priorização USB-C está disponível somente para monitores compatíveis com essa função.**



Organização de janelas com o Ordenação fácil

O menu **Ordenação fácil** simplifica a maneira com que os aplicativos são exibidos em janelas em seu monitor.

Layout

Execute as etapas a seguir para organizar as janelas:

1. Selecione qualquer um dos layouts predefinidos para dividir virtualmente a tela em várias zonas.
2. Arraste o aplicativo para a zona selecionada para posicioná-lo nela. O aplicativo se ajustará na zona selecionada.

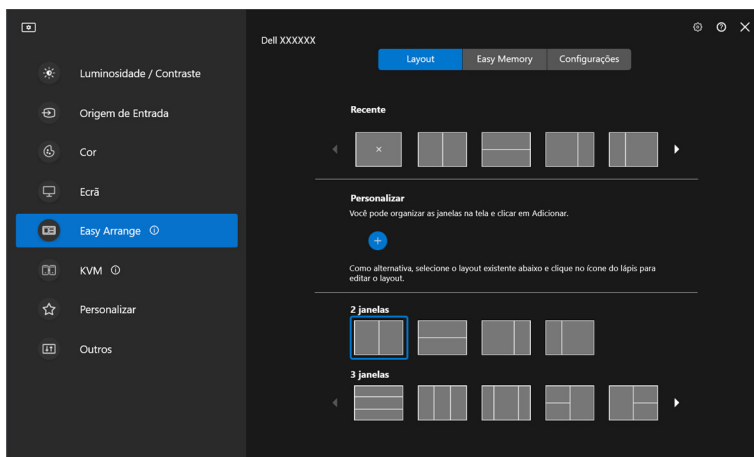

Modo paisagem dos layouts do **Ordenação fácil**



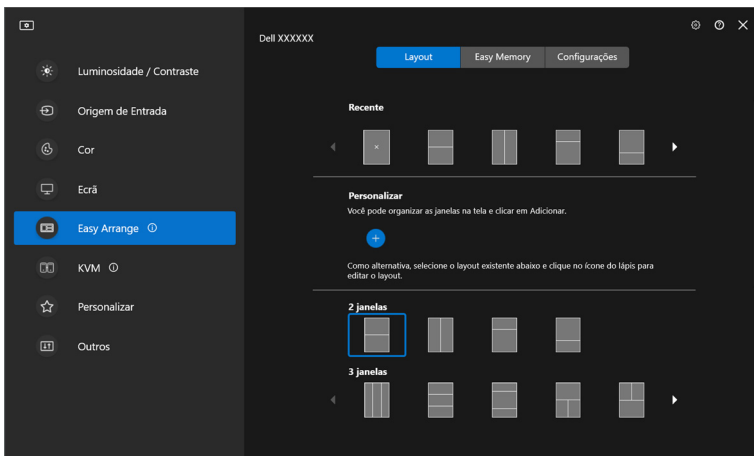

O modo retrato dos layouts da **Ordenação fácil** é exibido quando você gira o monitor

Personalizar Layout

É possível adicionar um novo layout personalizado de acordo com suas preferências. Execute as seguintes etapas para adicionar um novo layout personalizado:

1. Organize as janelas na tela e clique no ícone **+**. O layout será ajustado de acordo com a organização das janelas.

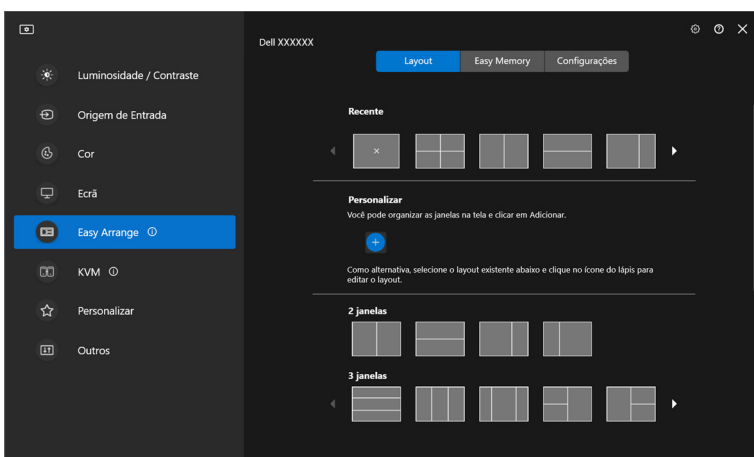

2. Na caixa de diálogo salvar, selecione um nome para o novo layout.

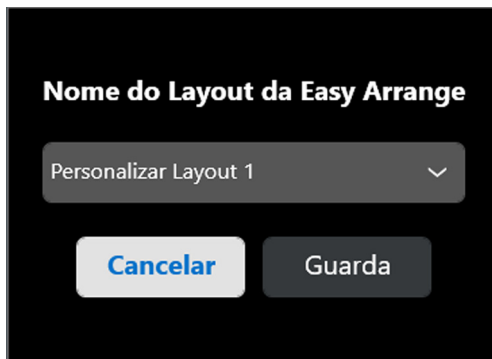

3. Clique em **Guarda** para concluir a personalização.

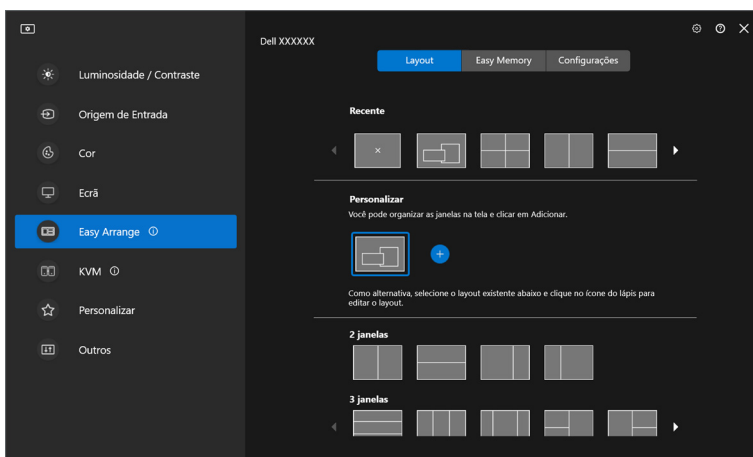

Também é possível editar qualquer layout existente de acordo com suas preferências. Execute as seguintes etapas para personalizar um layout existente:

1. Passe o cursor do mouse sobre o layout a ser personalizado e clique no ícone da caneta.

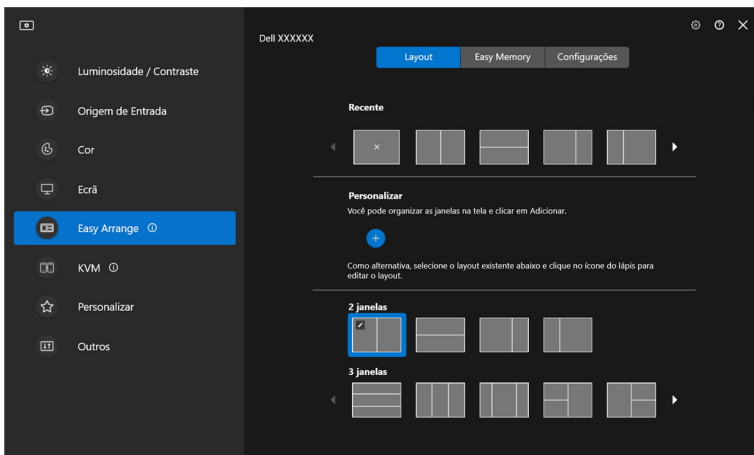

2. O layout com linhas de grade em VERMELHO aparece na tela. Pressione a linha de grade em VERMELHO para ajustar o layout.

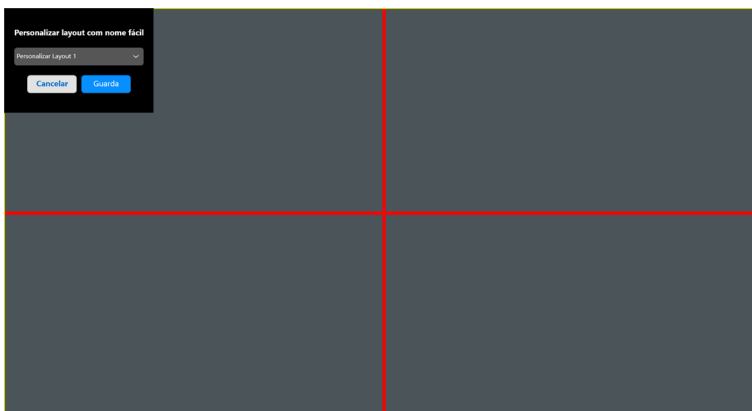

3. A linha de grade em VERMELHO muda para linha VERDE conforme você arrasta a linha para ajustar o tamanho do layout. Solte a linha quando concluir.

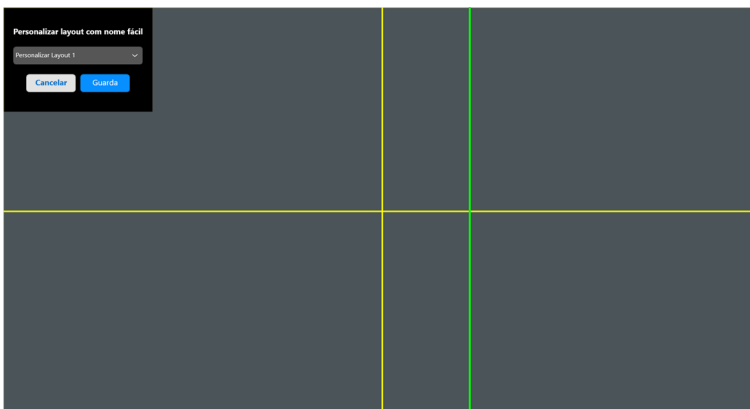

4. Na caixa de diálogo salvar, selecione um nome para o novo layout.

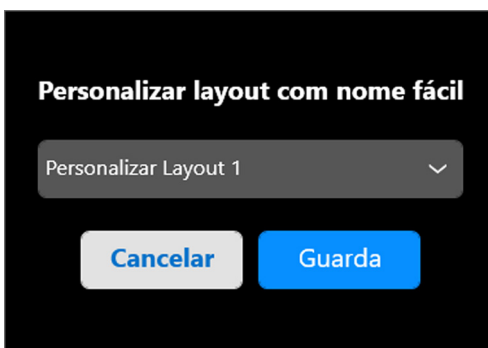

5. Clique em **Guarda** para concluir a personalização.



Memória fácil

O **Memória fácil** permite que o usuário salve o aplicativo ou arquivos sem suas respectivas partições em diferentes perfis e restaure-os manualmente, por tempo programado ou na inicialização do sistema. Execute as etapas a seguir para criar o perfil e abri-lo:

1. Clique no ícone **+** para criar um novo perfil.

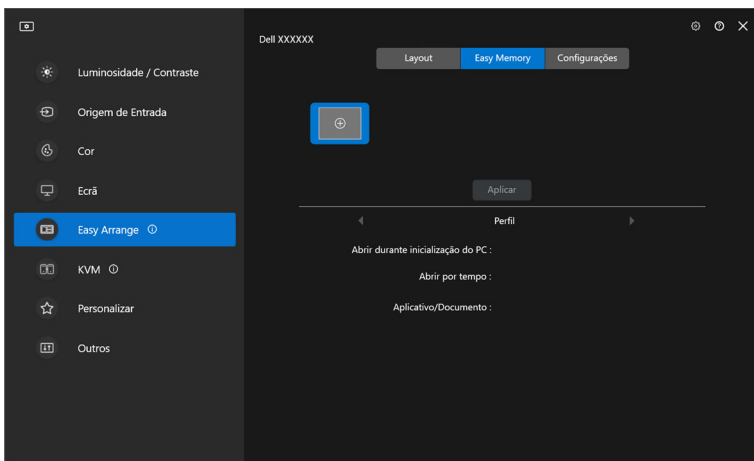

2. Insira o nome do perfil e selecione um layout. Clique em **Próximo**.

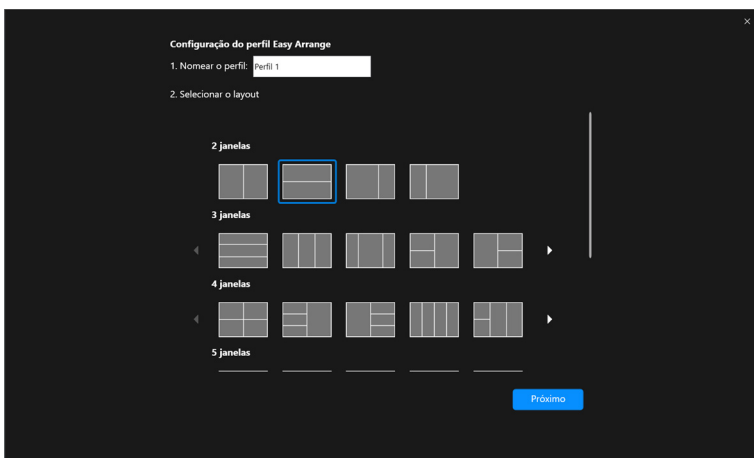

3. Atribua o aplicativo ou arquivo a ser exibido em cada partição clicando em **+** ou arrastando o arquivo na partição. Clique em **Próximo**.

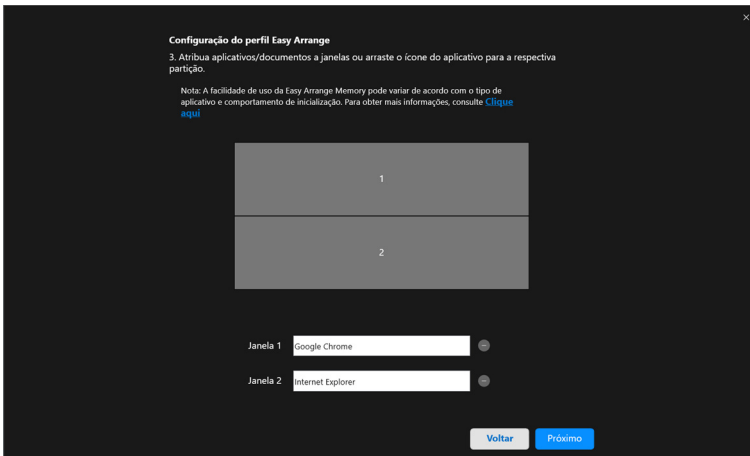

4. Configure o tempo para abrir o perfil e clique em **Concluir**.

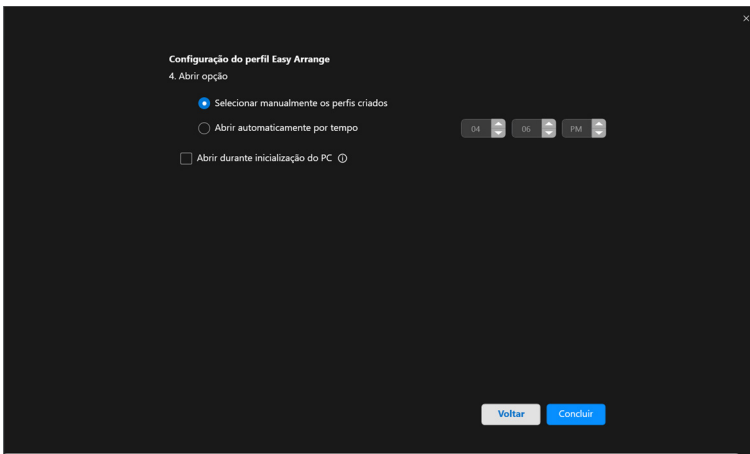

A facilidade de uso da memória da **Ordenação fácil** pode variar de acordo com o tipo de aplicativo e comportamento de inicialização. O **Memória fácil** funciona com aplicativos de produtividade em geral como Microsoft Office, Adobe, navegadores de Internet e mais.

O **Memória fácil** pode não conseguir executar uma partição de janela na inicialização se ocorrer uma das seguintes situações:



- O aplicativo exibe uma caixa de diálogo pop-up ao iniciar (isto é, tela de login, caixa de diálogo de erro ou arquivos não salvos)
- O aplicativo é aberto no modo tela cheia
- Os arquivos são abertos como guias individuais dentro do aplicativo
- Sobreposição dos layouts da Ordenação fácil

Configurações

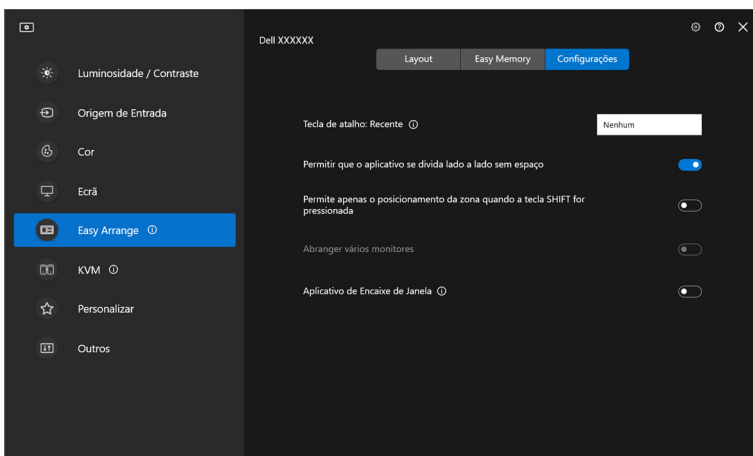
Configure as preferências pessoais.



Funcionalidade	Função	Descrição
Ordenação fácil	Tecla de atalho: Recente	Configure a tecla de atalho (por exemplo, Alt+R) para selecionar os layouts usados recentemente. É possível alterar a tecla de atalho preferida aqui.
	Permitir que o aplicativo se divida lado a lado sem espaço	Ative essa função para permitir que o aplicativo se encaixe lado a lado sem folgas.
	Permite apenas o posicionamento da zona quando a tecla SHIFT for pressionada	Ative o menu Ordenação fácil pressionando a tecla Shift.
	Abranger vários monitores	Se estiver usando vários monitores em uma sequência ou matriz, o layout da Ordenação fácil pode ser aplicado em todos os monitores como um único desktop. É necessário alinhar seus monitores adequadamente para que o recurso seja eficaz.
	Aplicativo de Encaixe de Janela	Encaixe qualquer aplicativo em um layout de tela dividida facilmente arrastando para a partição.

-  **NOTA:** Se uma janela do aplicativo não puder se encaixar na zona definida pela Ordenação fácil, o aplicativo pode não ser exibido corretamente.
-  **NOTA:** A função Abranger vários monitores pode ser ativada somente para todos os monitores conectados que tenham o mesmo tamanho físico, resolução, configurações de escala e estejam colocados lado a lado.



Uso do Aplicativo de Encaixe de Janela

O **Aplicativo de Encaixe de Janela** foi projetado para habilitar a colocação do aplicativo em qualquer tela, rapidamente. Quando esta função estiver ativada no DDM, arrastar o aplicativo aciona um menu flutuante que contém os layouts do **Ordenação fácil** usados recentemente. Arraste o aplicativo para qualquer um dos layouts listados para realizar o posicionamento da janela.

Quando essa função estiver ligada, ela substitui a opção **Ordenação fácil** para que o usuário possa ajustar seu aplicativo convenientemente ao respectivo monitor e zona nos quatro layouts do **Ordenação fácil** usados recentemente.

É possível habilitar esse recurso através de um dos métodos a seguir:

- Abra o DDM, vá para o menu **Ordenação fácil** e habilite a função **Aplicativo de Encaixe de Janela**.

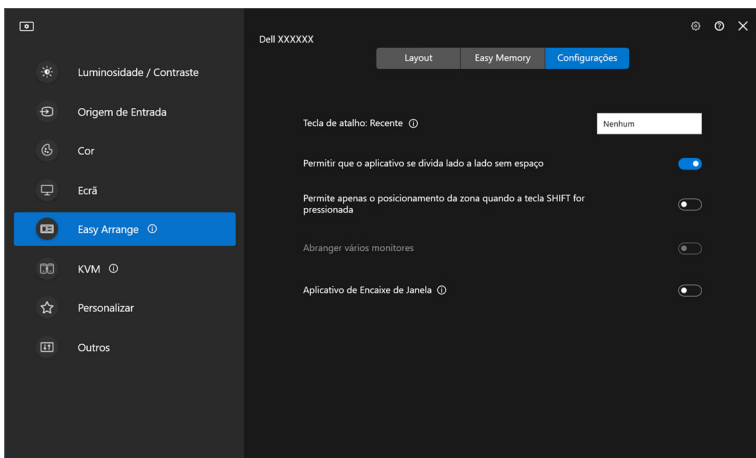

- Clique com o botão direito do mouse no ícone do DDM na barra de status e seleccione **Aplicativo de Encaixe de Janela** para habilitar a função.

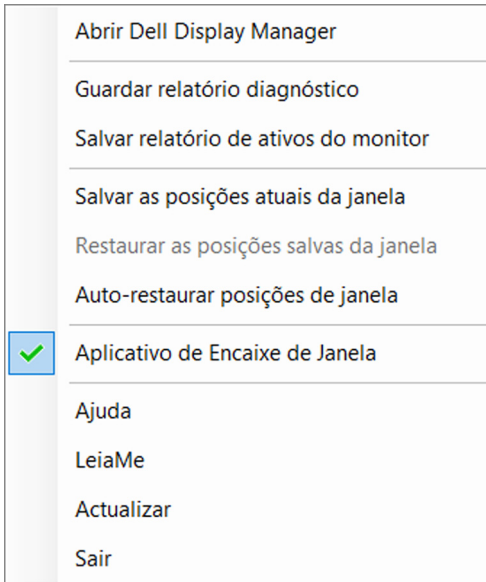

- Arraste a janela do aplicativo e solte-a em uma das zonas do menu flutuante.

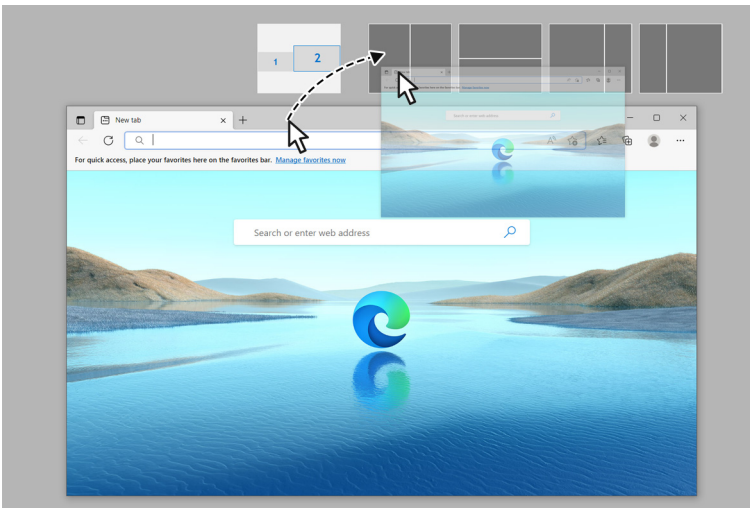

- O aplicativo se ajustará à zona selecionada.

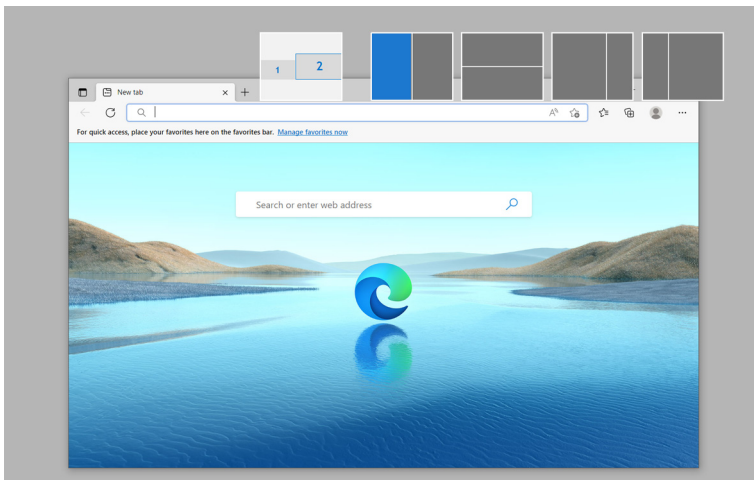

É possível desligar essa função no menu **Ordenação fácil** quando quiser usar a função **Abranger vários monitores**.



Ajuste das configurações de jogo

É possível configurar o menu **Jogos** disponível apenas nos monitores Alienware e Dell para Jogos.

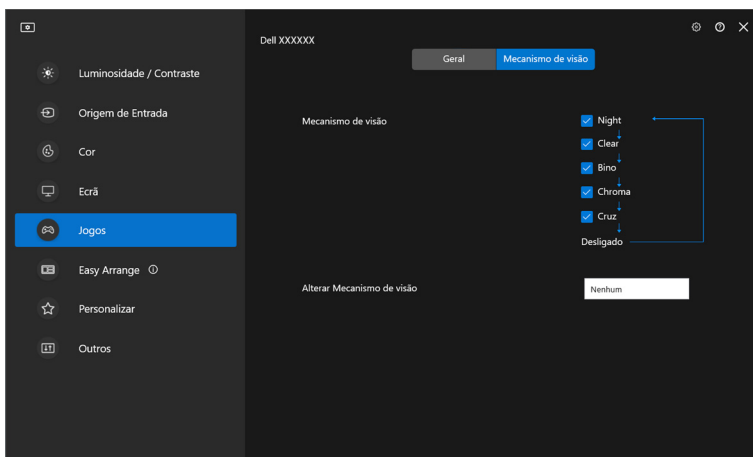
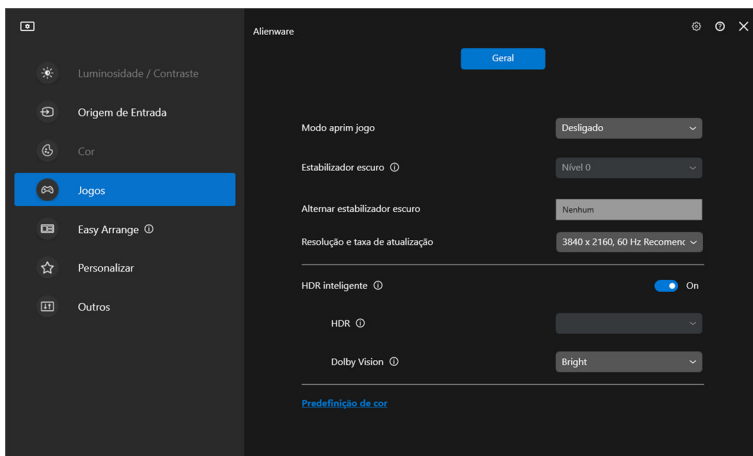

Funcionalidade	Função	Descrição
Geral	Modo aprim jogo	Selecione modo aprim jogo da lista suspensa.
	Tempo de Resposta	Selecione o tempo de resposta da lista suspensa.
	Estabilizador escuro	Selecione estab escuro da lista suspensa.
	Alternar estabilizador escuro	Configure sua tecla de atalho preferida (por exemplo, Alt+S) para alternar os níveis do estabilizador escuro. É possível alterar a tecla de atalho preferida.
	HDR inteligente	Ligue ou desligue o HDR inteligente . Quando HDR inteligente estiver ligado, selecione o modo HDR ou o modo Dolby Vision da lista suspensa.
	Predefinição de cor	Clique em Predefinição de cor para obter mais opções de cor.
Mecanismo de visão	Mecanismo de visão	Selecione um ou mais mecanismos de visão que você pode usar ao jogar.
	Alterar Mecanismo de visão	Configure sua tecla de atalho preferida (por exemplo, Alt+T) para alternar o Mecanismo de visão . É possível alterar a tecla de atalho preferida.

 **NOTA:** As funções do menu Jogos e as opções disponíveis variam dependendo do modelo do monitor.



Dolby Vision

Dolby Vision permite definir o modo Dolby Vision HDR como:

- **Claro:** Compatível com as configurações do modo Dolby Vision Claro.
- **Escuro:** Compatível com as configurações do modo Dolby Vision Escuro.
- **Jogo:** O modo será ativado automaticamente quando os jogos Dolby Vision forem detectados. Além disso, é possível selecionar esse modo para habilitar o Dolby Vision para jogos.

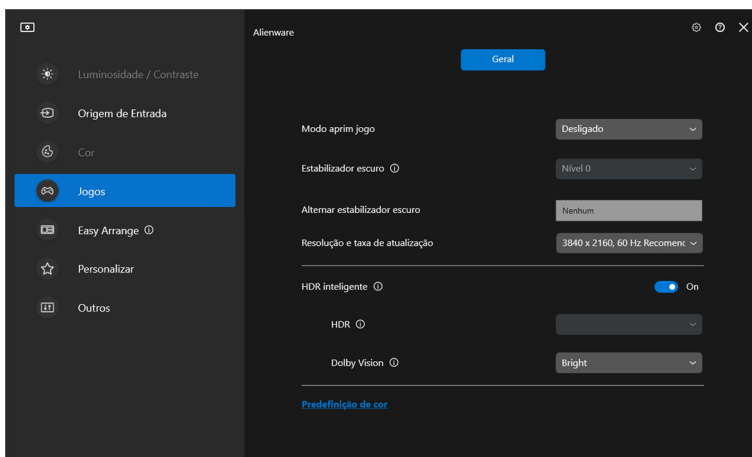

NOTA: O recurso é desabilitado quando não há conteúdo Dolby Vision exibido ou HDR inteligente está definido como Des. ou Personalizar cor HDR (em HDR inteligente) está selecionado.



Configuração do USB KVM

Monitores com suporte USB KVM permitem que computadores conectados compartilhem teclado e mouse durante a configuração.

Para configurar, selecione **USB KVM**, clique em **Próximo** e siga as instruções na tela para configurar os computadores conectados ao monitor.

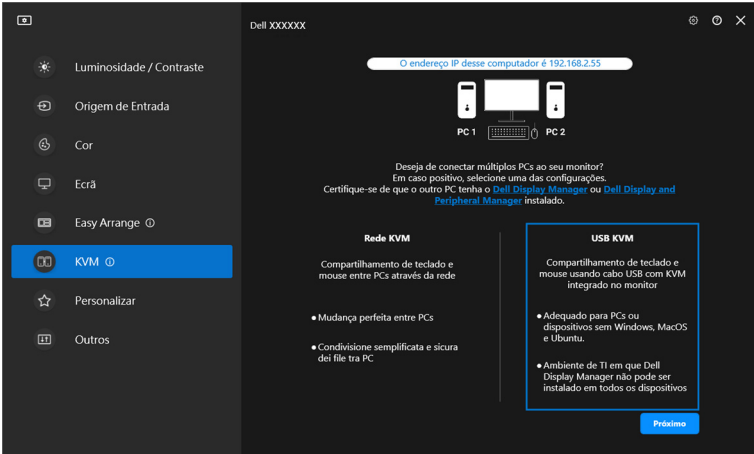

1. Emparelhe as origens de entrada com seus conectores e atribua nomes de sua preferência.

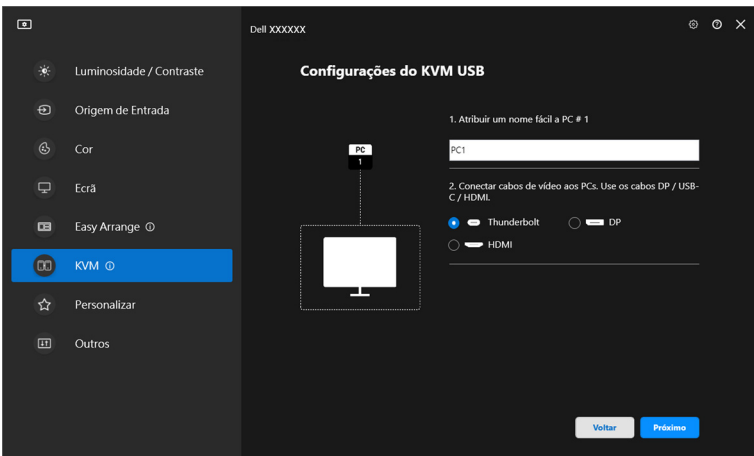

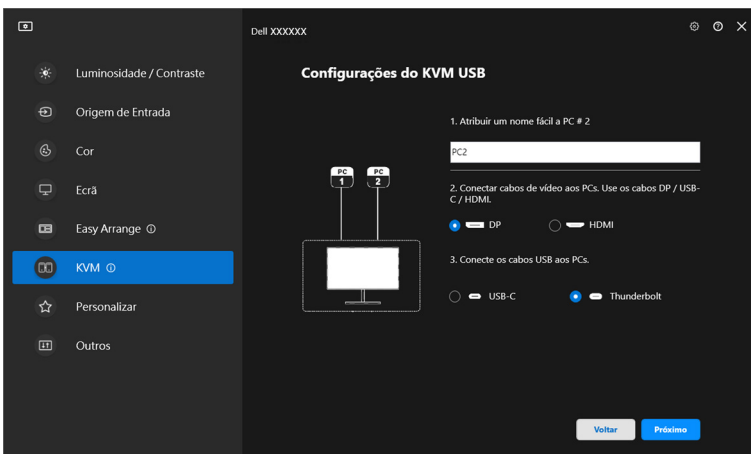

2. Conecte o teclado e o mouse ao monitor.

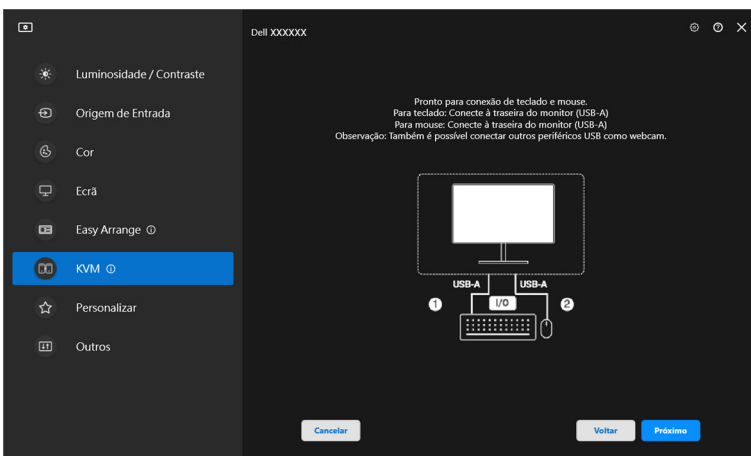

3. Selecione um layout de sua preferência.

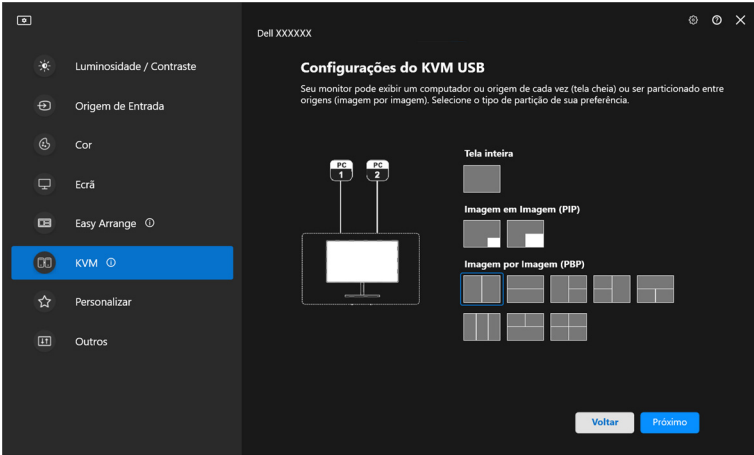

4. Clique em **Baixar** para baixar o **Dell Display Manager (Windows)** ou **Dell Display and Peripheral Manager (Mac)** para outros computadores que desejar conectar. Por último, clique em **Concluir** para salvar e sair da configuração do KVM.

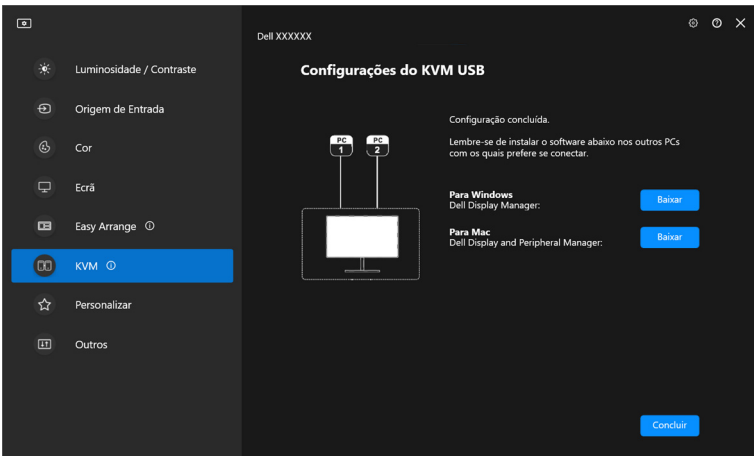

 **NOTA:** O DDM se comunica com seu monitor mesmo quando ele está exibindo vídeo de outro computador. É possível instalar o Dell Display Manager (Windows) ou o Dell Display and Peripheral Manager (Mac) no computador que você usa frequentemente e controlar a mudança de entrada a partir dele. Também é possível instalar o Dell Display Manager (Windows) ou o Dell Display and Peripheral Manager (Mac) em outros computadores conectados ao monitor.

Alteração da configuração do USB KVM

É possível alterar a configuração do **USB KVM** após concluí-la executando as instruções de configuração novamente ou alterando as configurações da tela clicando em **Configurar tela**.

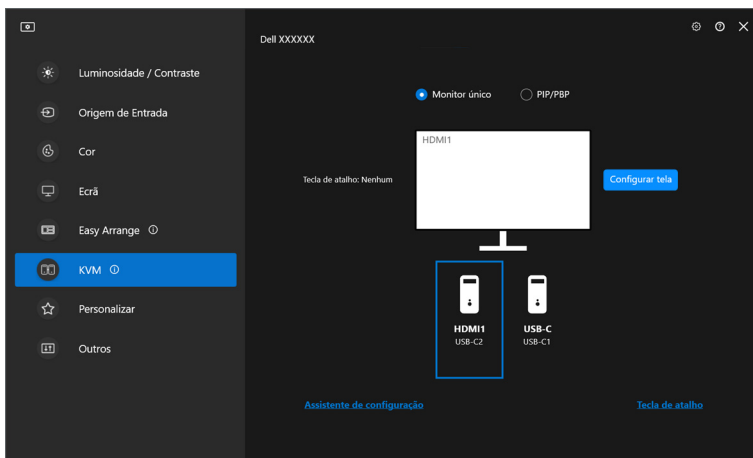

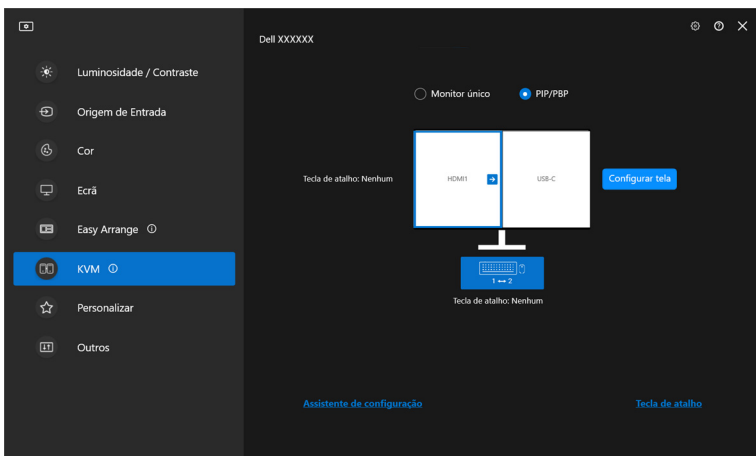

Funcionalidade	Função	Descrição
Monitor único	Alterar entrada de vídeo	Altere a entrada de vídeo atual clicando no ícone do computador de mesa ou pressione tecla de atalho .
PIP/PBP	Mudança de vídeo	Troque a entrada de vídeo de principal/sub clicando na seta ou pressione tecla de atalho (disponível somente no layout PIP ou PBP lado a lado).
	Mudar USB	Clique no ícone do teclado e mouse ou pressione tecla de atalho para alternar a porta USB à montante das origens de entrada ativas.



1. Clique em **Configurar tela** para entrar na página **Tela de configuração do KVM** e altere o layout da tela.

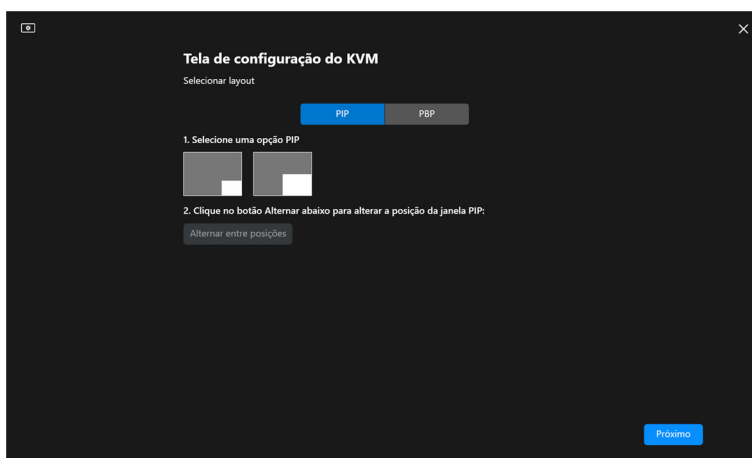
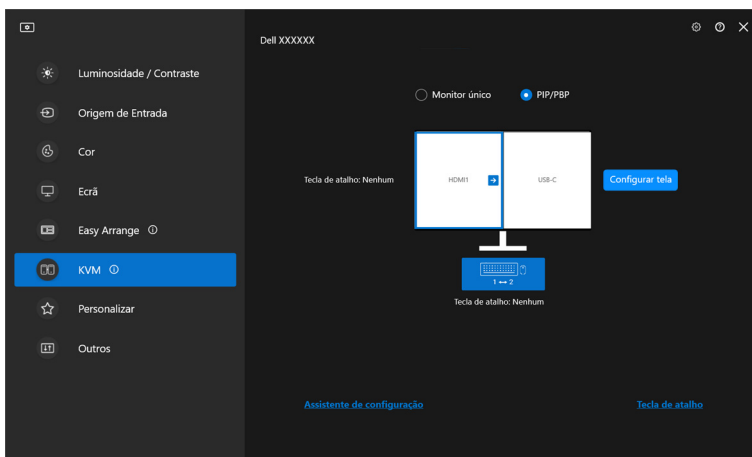

2. Clique em **Tecla de atalho** para entrar na página **Teclas de atalho** e configurar as teclas de atalho do KVM.

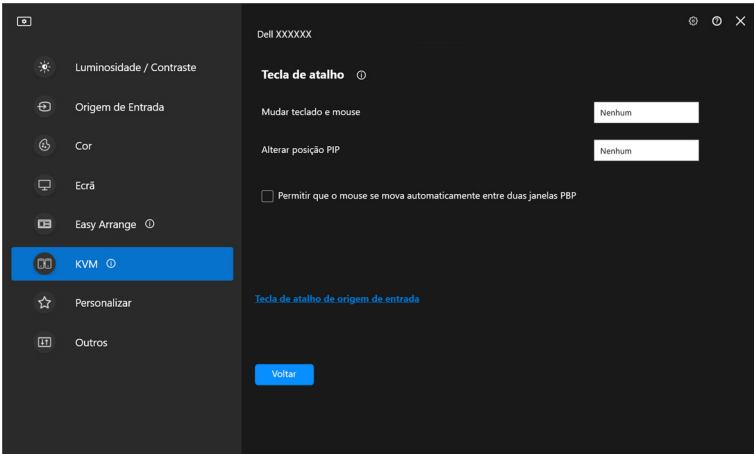
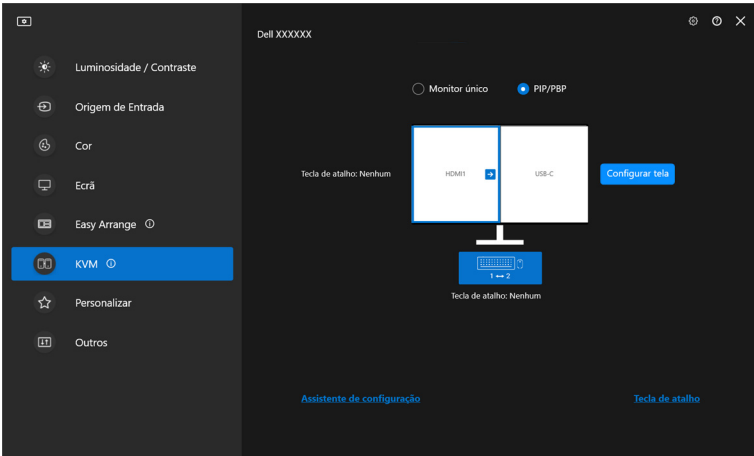

 **NOTA:** Serão exibidas somente as teclas de atalho relevantes de acordo com sua configuração de tela.



Funcionalidade	Função	Descrição
Teclas de atalho	Mude entre os computadores	Configure sua tecla de atalho preferida (por exemplo, Alt+P) para mudar entre os computadores em um modo de exibição única.
	Mudar teclado e mouse	Configure sua tecla de atalho preferida (por exemplo, Alt+U) para mudar o teclado e o mouse entre os computadores no modo PBP ou PIP.
	Alterar posição PIP	Configure sua tecla de atalho preferida (por exemplo, Alt+Q) para alterar a posição PIP.
	Permitir que o mouse se mova automaticamente entre duas janelas PBP	Marque para habilitar a mudança de teclado e mouse de um computador para outro deslizando entre a borda quando o modo PBP estiver ligado.
	Tecla de atalho de origem de entrada	Clique em Tecla de atalho de origem de entrada para obter mais configurações da tecla de atalho.



Configuração da Network KVM

Para monitores compatíveis com a função **Network KVM**, qualquer computador pode compartilhar seu teclado e mouse conectados com outros computadores conectados na mesma rede. Ele também permite a transferência de arquivos entre computadores através da rede.

A **Network KVM** está disponível no assistente KVM. Clique no bloco **Network KVM** e siga as instruções na tela para configurar a **Network KVM**.

 **NOTA:** A **Network KVM** está disponível somente para monitores compatíveis com essa função.

 **NOTA:** Desconecte a **Network KVM** antes de mudar para outro usuário. A **Network KVM** se reconectará ao grupo atual quando a **Network KVM** for ligada, quando o computador ativar da suspensão, quando for conectado a um monitor compatível ou quando a configuração da rede mudar. Os dados de acesso de cada usuário são salvos separadamente.

1. Selecione o bloco **Network KVM** e clique em **Próximo** para iniciar a configuração.

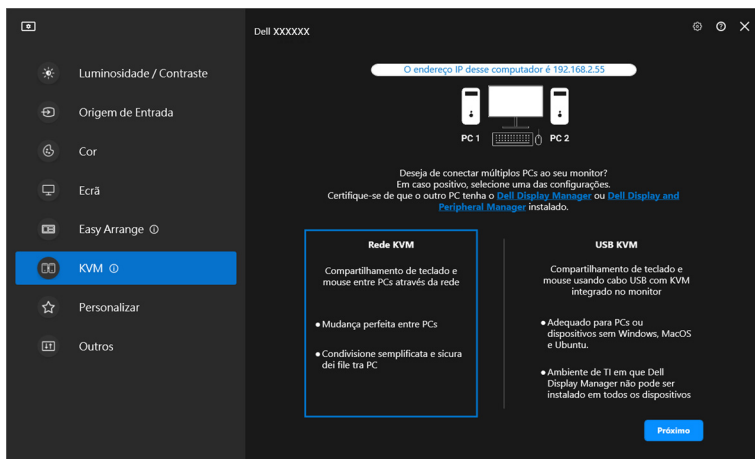

 **NOTA:** Se DDM ou DDPM não estiver instalado no computador alvo, clique em **Dell Display Manager (Windows)** ou **Dell Display and Peripheral Manager (Mac)** para acessar a página de suporte da Dell para baixar o aplicativo para o computador pretendido. Certifique-se de concluir todos os itens da lista de verificação.



2. A **Network KVM** escaneia todos os computadores que estão na mesma subrede para determinar o melhor modo de configuração.

- Se houver apenas um monitor disponível e todos os computadores da subrede estiverem conectados a ela, a **Network KVM** seleciona o modo **Monitor único** e os conecta automaticamente. Prosseguir para [Modo monitor único](#).

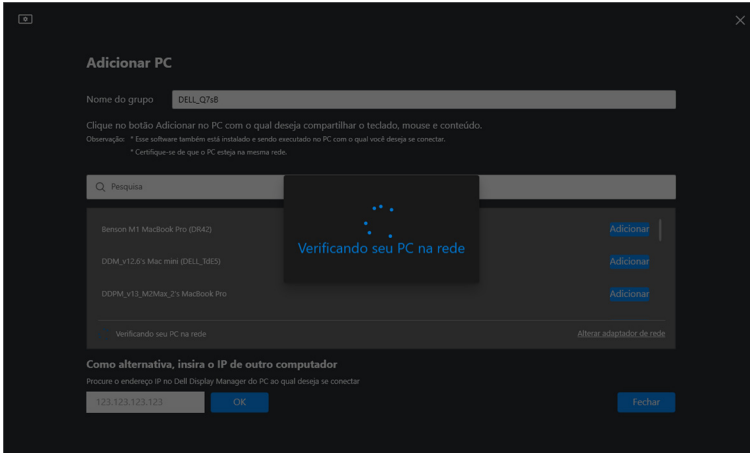

- Se houver computadores na subrede que estejam conectados a diferentes monitores, a **Network KVM** exibe a página **Adicionar PC**. Clique em **Adicionar** para conectar o computador.

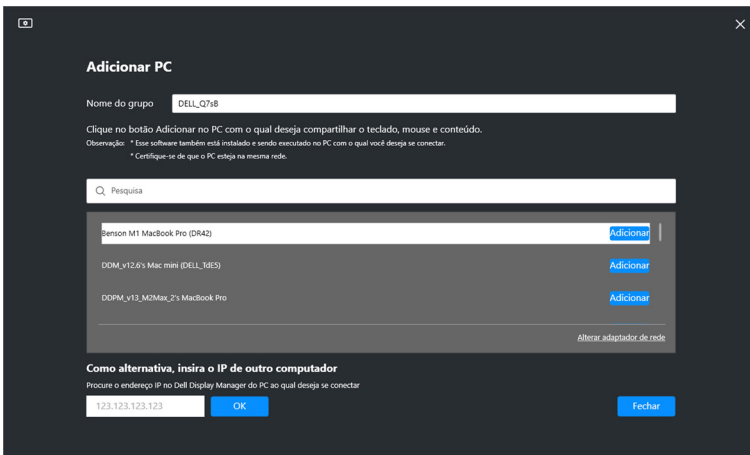

- Se a verificação não identificar nenhum computador disponível, siga as instruções na tela para solução de problemas e clique em **Tentar novamente** para iniciar outra verificação.

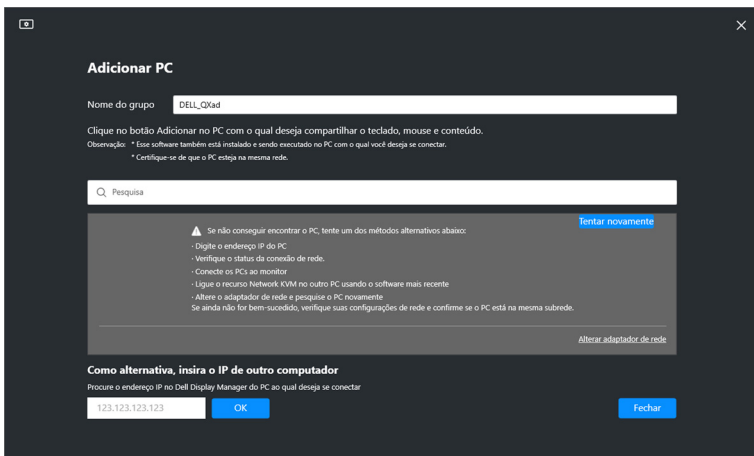

 **NOTA:** Se o computador que você deseja adicionar ainda não for encontrado, clique em **Alterar adaptador de rede** para alterar o adaptador de digitalização. Também é possível clicar em **Digitar IP** para inserir manualmente o IP para estabelecer a conexão.

3. Ao conectar a um computador com um monitor diferente pela primeira vez, aparece um PIN no computador remoto ao qual você está se conectando. Digite o PIN no computador local para continuar o processo de conexão.

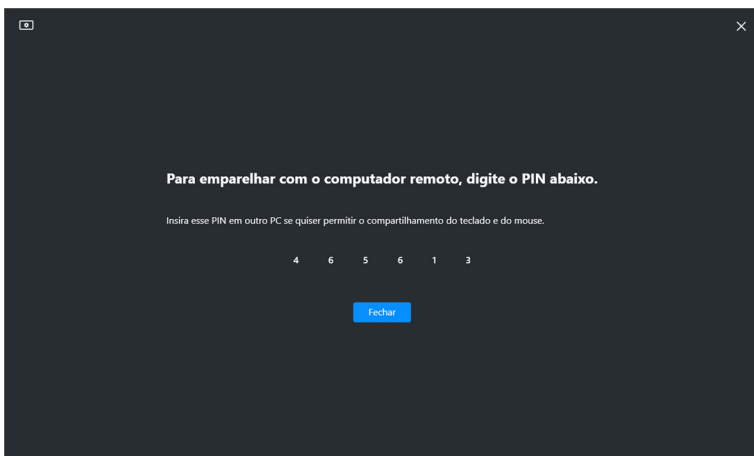

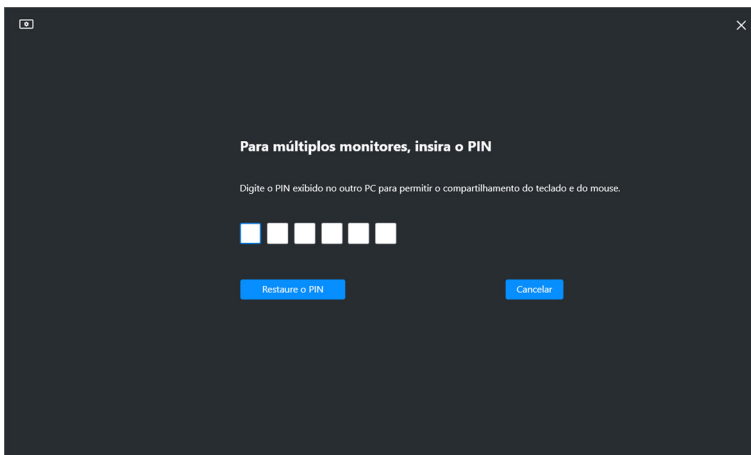

 **NOTA:** Se o computador local estiver conectado a outro computador remoto, será solicitado que o usuário clique em **Mostrar** para exibir o código PIN.

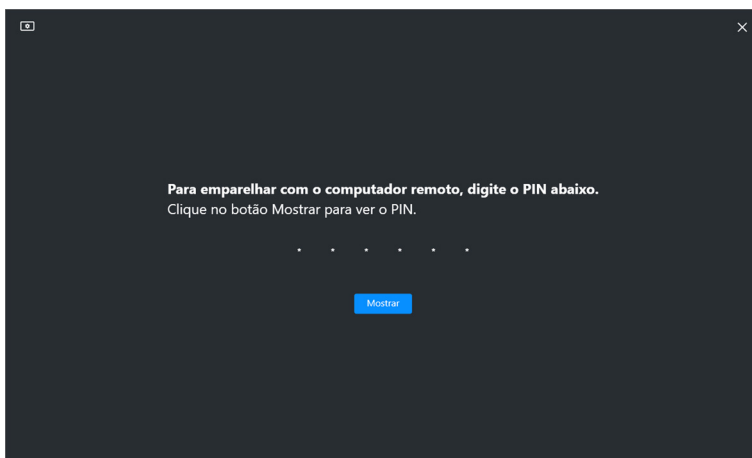

4. Quando o computador remoto estiver conectado, o computador é exibido como **Adicionado**.



5. A **Network KVM** selecione o melhor modo de configuração dependendo do status dos computadores conectados.

Conexão do computador e monitor	Descrição
Todos os computadores são conectados ao único monitor.	A Network KVM está configurada no modo Monitor único .
Conecta-se a um computador que não está conectado.	
Conecta-se a um computador que está conectado a mais de um monitor.	A Network KVM está configurada no modo Múltiplos monitores .
Conecta-se a um computador que está conectado a outros monitores	

 **NOTA:** A **Network KVM** permite o controle do computador antes de fazer login ou sair do Windows. Ele se desconecta após o login/logout e se reconecta quando a **Network KVM** estiver disponível novamente, causando um atraso na conexão durante o processo de login/logout.



Modo monitor único

Para o modo **Monitor único**, selecione um layout PBP preferido e clique em **Concluir** para concluir a configuração.

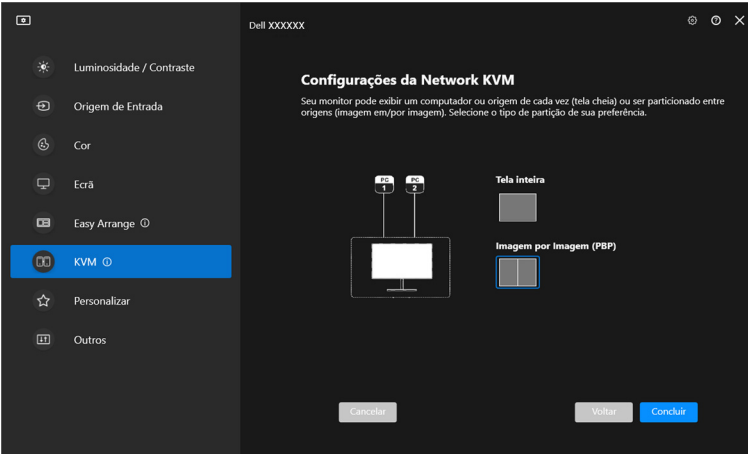

NOTA: A **Network KVM** é compatível com tela cheia e PBP, mas não é compatível com PIP.

A **Network KVM** salva automaticamente até cinco grupos usados recentemente. Selecione um grupo recente da lista suspensa para retomar ou editar o grupo salvo anteriormente.

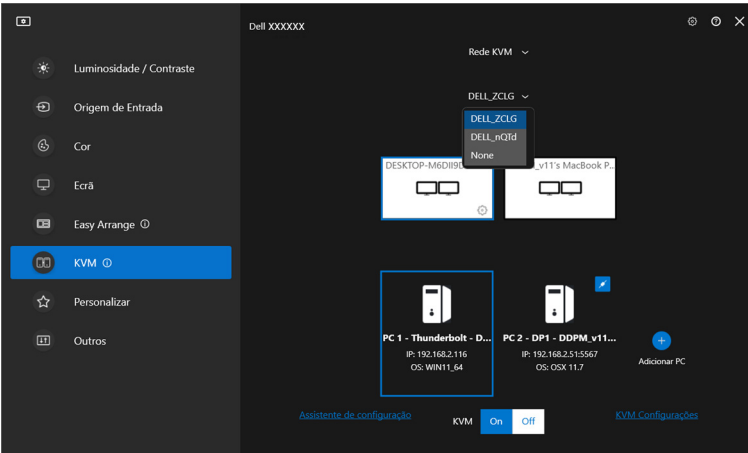

NOTA: Para obter informações sobre gerenciamento de grupos recentes, consulte [Ajuste da configuração da Network KVM](#).





Uso da Network KVM

Os computadores conectados funcionam como um **Grupo** para executar as funções KVM. Cada **Grupo** pode conter até quatro computadores no máximo.

Funcionalidade	Função	Descrição
Grupo	Compartilhamento de teclado e mouse	Compartilhe a entrada do teclado e do mouse com computadores conectados, mas apenas um computador estará no controle em um determinado momento. NOTA: Ao usar um mouse de alto DPI, você poderá perceber uma resposta atrasada dos computadores remotos devido a limitações da largura de banda. NOTA: Certas combinações de teclas, teclas de função, teclas especiais e teclas da barra de toque não são compatíveis com o controle de computadores remotos.
	Passagem do mouse	O cursor do mouse pode passar para outros computadores conectados. O ponto de passagem é determinado pelas configurações KVM.
	Compartilhamento da área de transferência	Permite que você copie texto, imagens ou arquivos da área de transferência para outros computadores conectados.* NOTA: Cortar e colar não é compatível em computadores remotos.
	Arrastar e soltar	Permite que você arraste e solte texto ou arquivos para outros computadores conectados.*



 **CUIDADO:** O Dell Display Manager permite o compartilhamento seguro de conteúdo e arquivos entre computadores com criptografia de ponta a ponta. Entretanto, ele não funciona como um software anti-malware e não fornece varredura ou proteção contra arquivos mal-intencionados durante as transferências. Recomendamos enfaticamente a instalação de um anti-malware ou outras ferramentas de segurança antes de utilizar a Transferência de arquivo e conteúdo na Network KVM. Se você preferir não compartilhar arquivos entre computadores, poderá navegar até as Configurações de KVM > Gerenciar grupo para desligar esse recurso.

 **NOTA:** Você tem a opção de ajustar o ponto de passagem do mouse através da disposição da tela do laptop. Se houver uma tela posicionada entre os pontos de passagem em uma configuração de monitor com modo PBP, o mouse pode não conseguir se movimentar até a tela. Nesses casos, a Network KVM pode reorganizar automaticamente as posições do seu monitor.

 **NOTA:** O Grupo estabelecido pode não retomar a conexão após a **Network KVM** ser ligada novamente do estado desligado, após o computador principal ser ativado da suspensão ou após a conexão a um monitor compatível. Nesse caso, você pode mudar manualmente o grupo da lista suspensa ou pode conectar manualmente o computador off-line da página principal da **Network KVM**.

* Consulte a tabela abaixo para informar-se sobre as ações de Copiar e colar e Arrastar e soltar compatíveis.

	Copiar e colar	Arrastar e soltar
Texto (editor)	Compatível	Compatível
Arquivo (pasta)	Compatível	Compatível
Imagem (editor)	Compatível	Não compatível
Arquivo (editor)	Não compatível	Não compatível



Ao copiar arquivos para outro computador, aparece uma caixa de diálogo **Transferência de arquivo**. É possível rastrear o progresso da transferência atual, visualizar erros ou cancelar a transferência.

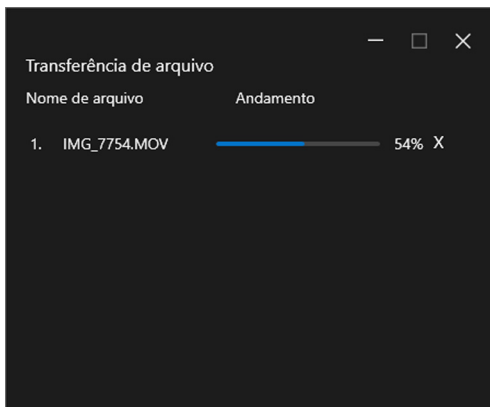

 **NOTA:** Os nomes de arquivos com caracteres proibidos pelo sistema operacional Windows não são compatíveis.



Visão geral do grupo

A **Network KVM** exibe a visão geral do grupo atual após a conclusão da configuração.

 **NOTA:** A visão geral da **Network KVM** pode variar dependendo do tipo de configuração.

Monitor único (PBP desligado)

- Clique em **Configurar tela** para entrar na página **Tela de configuração do KVM** e altere o layout da tela.

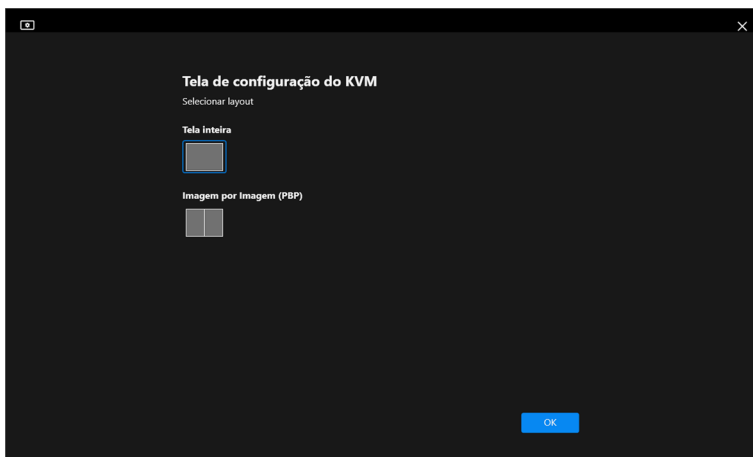
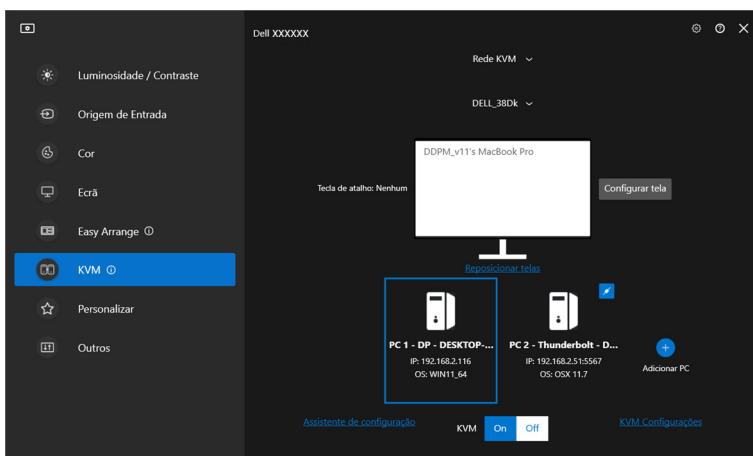

- Clique em **Reposicionar telas** para entrar na página **Ecrã** e trocar as posições dos computadores.

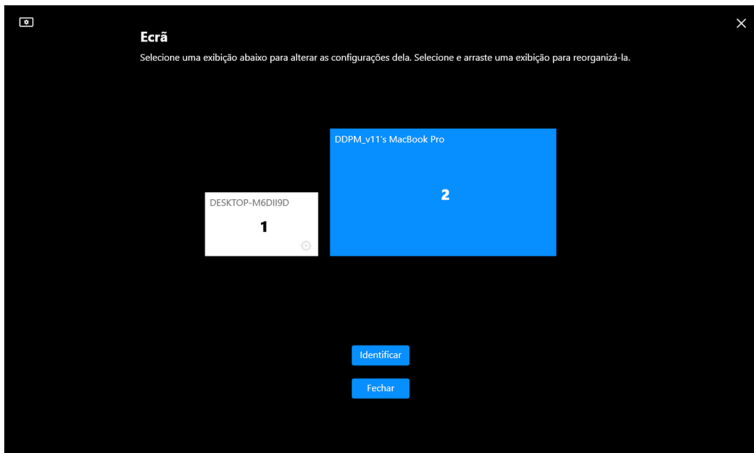
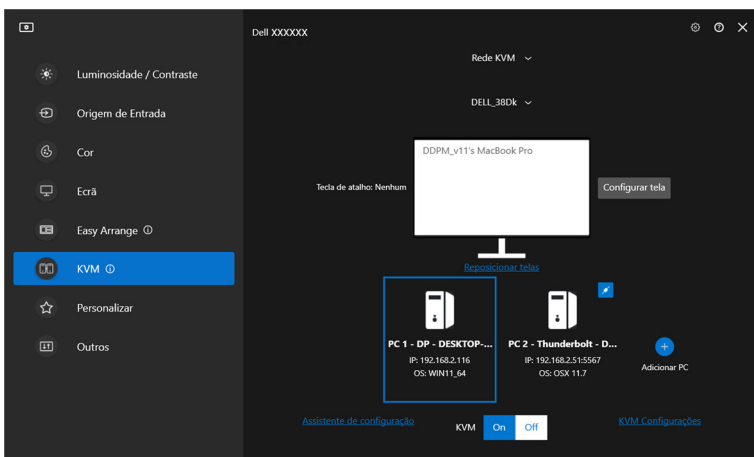

Funcionalidade	Função	Descrição
Reposicionar telas	Trocar tela	Arraste e solte o bloco de monitores para organizar a posição horizontal. O bloco azul, aumentado, é o monitor conectado ao computador ativo atualmente.
	Identificar	Clique em Identificar para mostrar o número de identificação atribuído a cada computador conectado ao monitor.

Monitor único (PBP ligado)

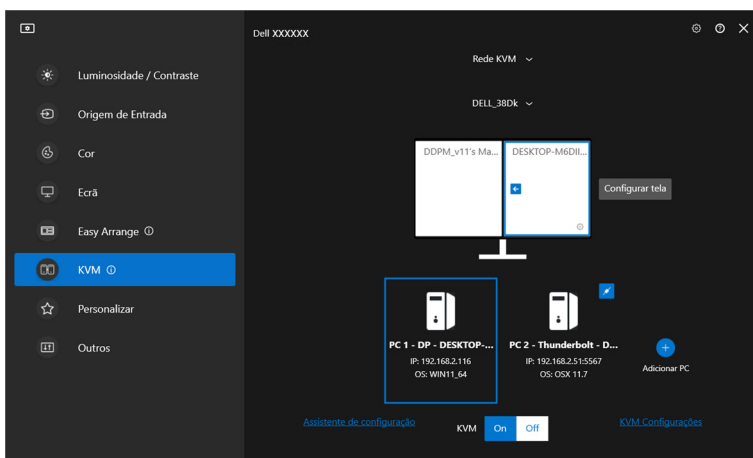

Funcionalidade	Função	Descrição
Monitor único	Mudança de vídeo	<ul style="list-style-type: none"> Mova o cursor para o bloco do monitor e clique na seta que aparece. Arraste e solte um bloco do monitor para outro bloco do monitor.

 **NOTA:** Para mudar a tecla de atalho do computador, consulte [Ajuste da configuração da Network KVM](#).



Múltiplos monitores

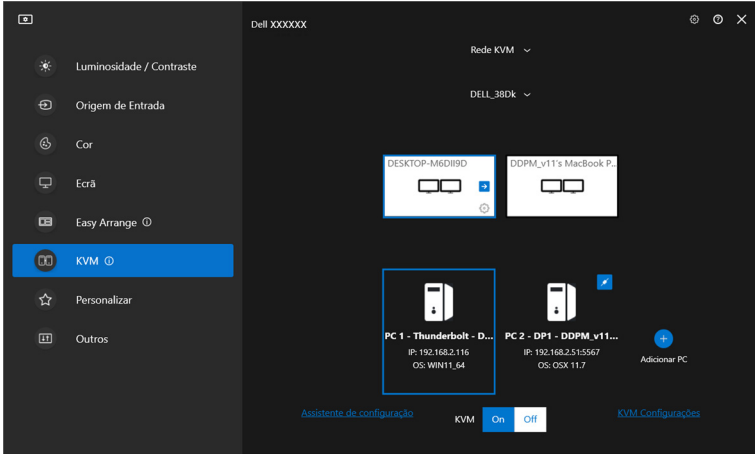

Funcionalidade	Função	Descrição
Múltiplos monitores	Trocar tela	<ul style="list-style-type: none">• Mova o cursor para o bloco do monitor e clique na seta que aparece.• Arraste e solte um bloco de monitores para organizar a posição horizontal.

 **NOTA:** Analise as configurações do monitor em cada computador em seu sistema operacional para avaliar o layout de vários monitores e configurações.

 **NOTA:** É possível conectar e controlar até quatro computadores em uma configuração de **Network KVM**.

 **NOTA:** Se o **DDM** não conseguir ler a posição PBP através de DDC/CI, a **Network KVM** seleciona automaticamente a configuração de múltiplos monitores, o que organiza os computadores em posições horizontais em vez de monitorar as posições PBP.



Visão geral do sistema

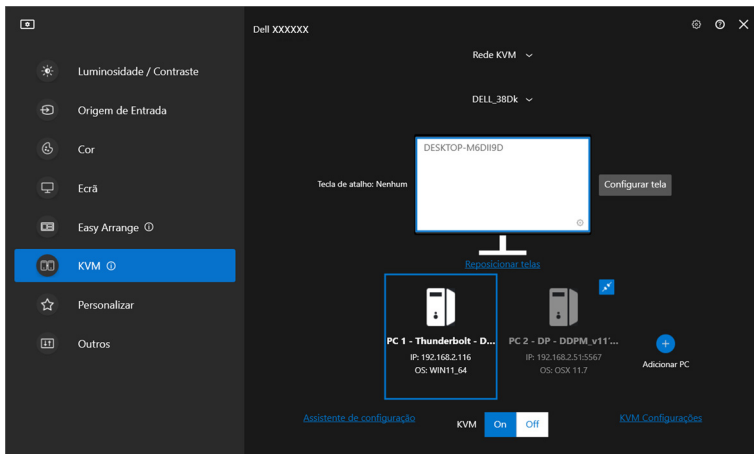

As informações de todos os computadores em um grupo são exibidas na parte inferior do menu **KVM**. O computador local tem uma borda azul. Os computadores conectados são mostrados em branco e os desconectados são mostrados em cinza.

Funcionalidade	Função	Descrição
Visão geral do sistema	Conectar	<ul style="list-style-type: none">• Clique com o botão direito no bloco de computadores para exibir o menu, depois clique em Conectar para reconectar um computador desconectado.• Clique no botão conectar para reconectar-se a um computador desconectado.
	Desconectar	<ul style="list-style-type: none">• Clique com o botão direito no bloco de computadores para exibir o menu, depois clique em Desconectar para desconectar um computador conectado• Clique no botão desconectar para reconectar-se a um computador desconectado.
	Excluir	Clique com o botão direito no bloco de computadores para exibir o menu, depois clique em Excluir para remover um computador do grupo.



Funcionalidade	Função	Descrição
Visão geral do sistema	Mudar PC	No modo Monitor único com PBP desligado, clique em Mudar PC para mudar a entrada de vídeo entre os computadores.

Ajuste da configuração da Network KVM

É possível alterar a configuração da **Network KVM** usando **KVM Configurações** na parte inferior direita do menu **KVM**.

Rede

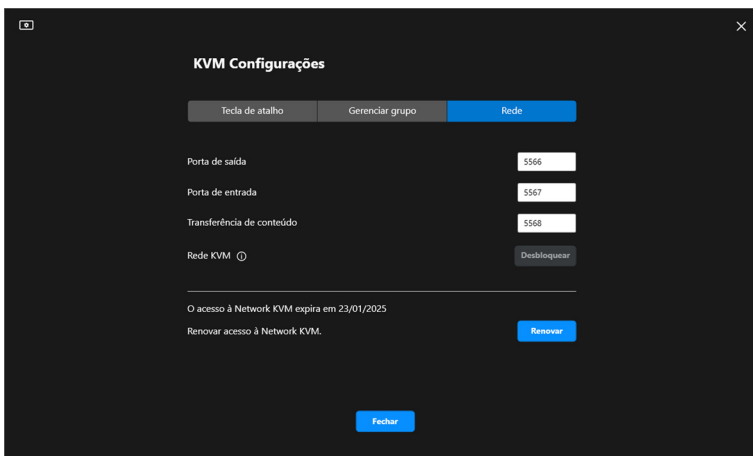

Funcionalidade	Função	Descrição
Rede	Portas (Porta de saída, Porta de entrada, Transferência de conteúdo)	Permite que você configure a rede e as portas de transferência de arquivos. O número da porta deve estar entre 1024 e 49151. Cada porta deve ser distinta de todas as outras.
	Network KVM	Quando a Network KVM detecta atividades anormais, ela automaticamente bloqueia o recurso de rede por razões de segurança. Alterne o interruptor para desbloquear.



Funcionalidade	Função	Descrição
Rede	Data de expiração de acesso à Network KVM	Para aumentar a segurança, os arquivos de acesso à Network KVM expiram todos os anos. Após seu acesso expirar, será necessário configurar o grupo novamente.
	Renovar acesso à Network KVM	Por razões de segurança, se o seu acesso for comprometido, você poderá renová-lo. Após renovar o acesso, será necessário autenticar seus computadores remotos novamente.

Gerenciamento de grupos

Você pode alterar a configuração dos cinco grupos mais recentes.

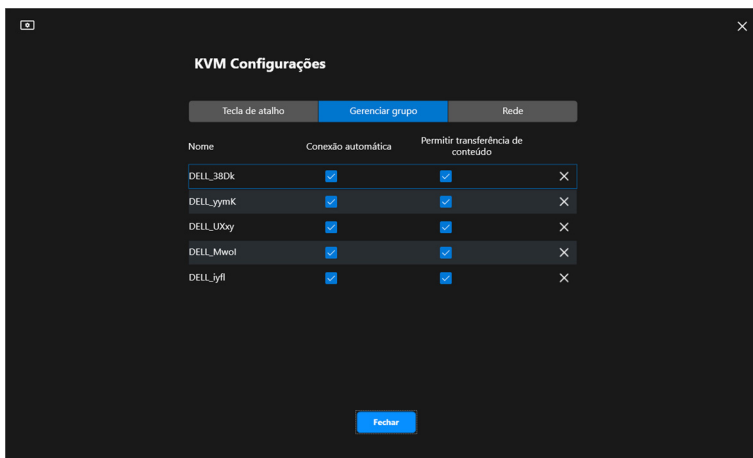

Funcionalidade	Função	Descrição
Gerenciar grupo	Renomear grupo	Clique no nome ou no botão do lápis para editar o nome do grupo.
	Excluir grupo	Clique no botão excluir para excluir o grupo.



Funcionalidade	Função	Descrição
Gerenciar grupo	Conexão automática	Marque a caixa de seleção para retomar o grupo automaticamente a inicialização do DDM.
	Permitir transferência de conteúdo	Marque a caixa de seleção para permitir o compartilhamento da área de transferência e dos arquivos.

 **NOTA:** As configurações da transferência de conteúdo e da conexão automática seguem a configuração inicial do criador do grupo e podem ser modificadas em **KVM Configurações**. As configurações são sincronizadas com outros computadores no mesmo grupo.

Tecla de atalho

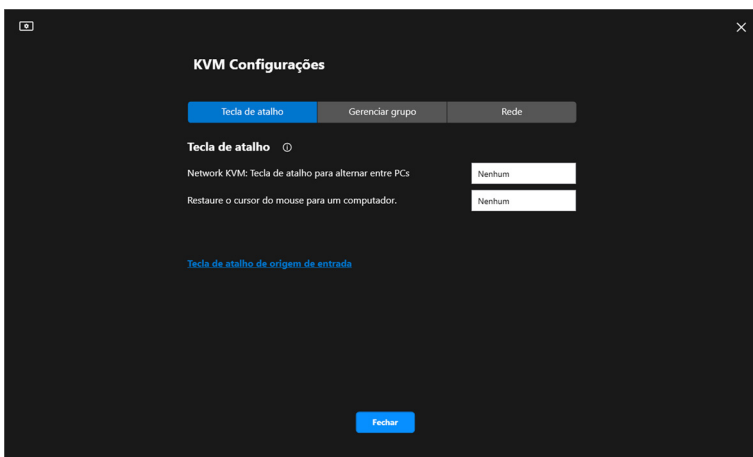

The screenshot shows the 'KVM Configurações' window with the 'Tecla de atalho' tab selected. The window has a dark background and contains the following elements:

- Navigation tabs: 'Tecla de atalho' (active), 'Gerenciar grupo', and 'Rede'.
- Section header: 'Tecla de atalho' with a help icon.
- Text: 'Network KVM: Tecla de atalho para alternar entre PCs'.
- Text: 'Restaure o cursor do mouse para um computador.'
- Input field: A dropdown menu with 'Nenhum' selected.
- Text: 'Tecla de atalho de origem de entrada' (a link).
- Button: 'Fechar' (Close).



Funcionalidade	Função	Descrição
Teclas de atalho	Network KVM: Tecla de atalho para alternar entre PCs	Pressione essa tecla de atalho para mudar entre origens de computador no modo Monitor único .
	Restaure o cursor do mouse para um computador.	Mova o controle de volta para o monitor primário do computador ao qual o teclado está conectado. O ponteiro do mouse volta para o centro do monitor primário. NOTA: Se o monitor primário do computador não estiver ativo, a Network KVM mudará a origem de entrada do monitor para o computador.
	Tecla de atalho de origem de entrada	Atribuir tecla de atalho para mudar origens de entrada.



NOTA: As configurações da tecla de atalho na Network KVM se sincronizam automaticamente com todos os computadores conectados no grupo.



Ajuste das configurações de áudio

Do menu **Áudio**, defina os **Perfis de Áudio** preferidos para seu monitor.

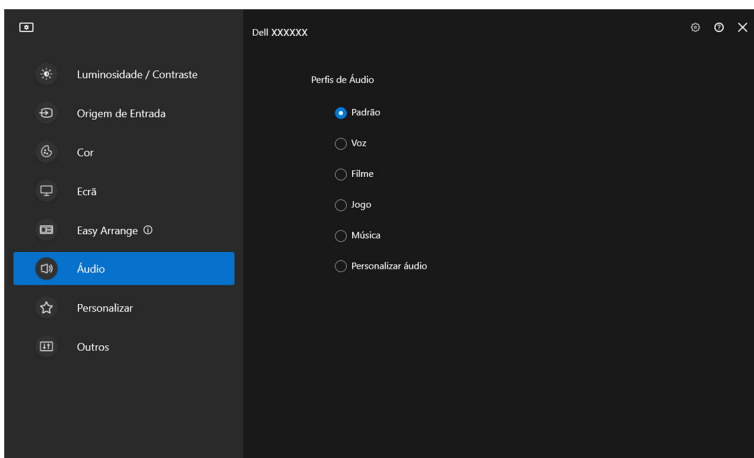

Personalizar configurações

Alteração da configuração do Menu Inicializador

1. Clique em **Configurar** para alterar a função de acesso rápido no **Menu Inicializador**.

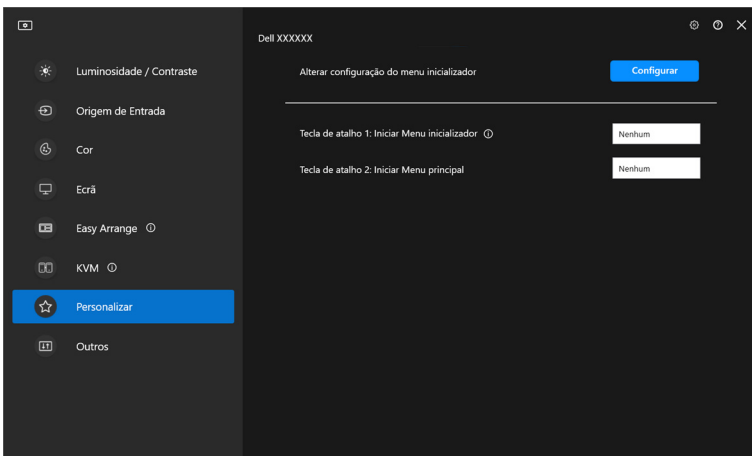

2. Selecione a função da lista suspensa. Clique em **Adicionar função** para adicionar mais funções ao **Menu Inicializador**.

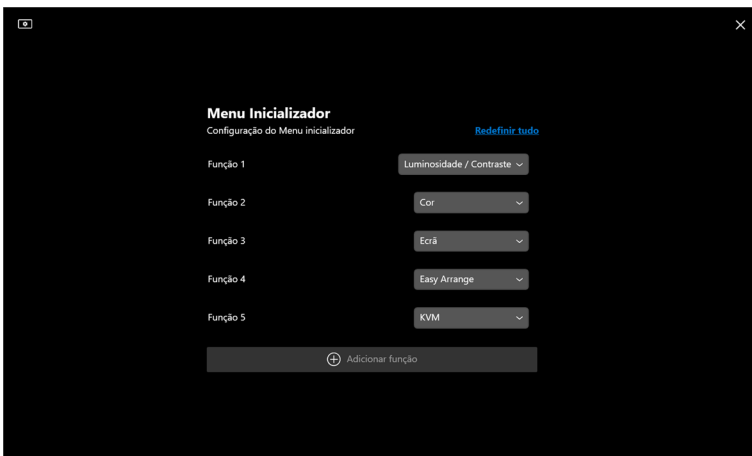

3. Clique em **Redefinir tudo** para redefinir as funções do **Menu Inicializador**.

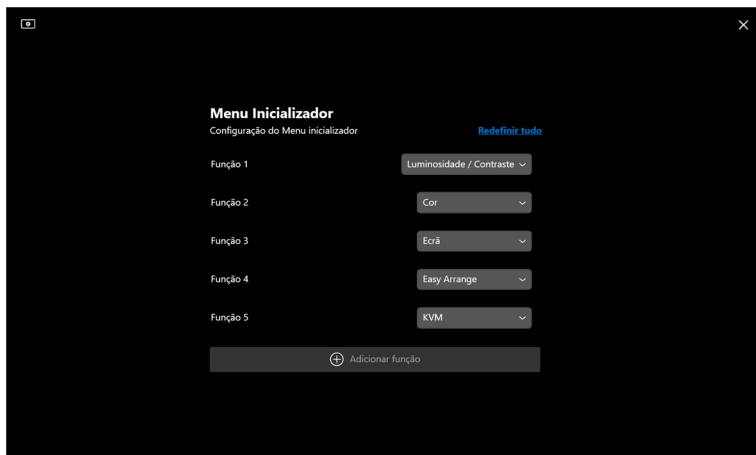

 **NOTA:** As funções disponíveis podem variar dependendo da configuração do monitor.



Alteração da configuração da tecla de atalho de inicialização do DDM

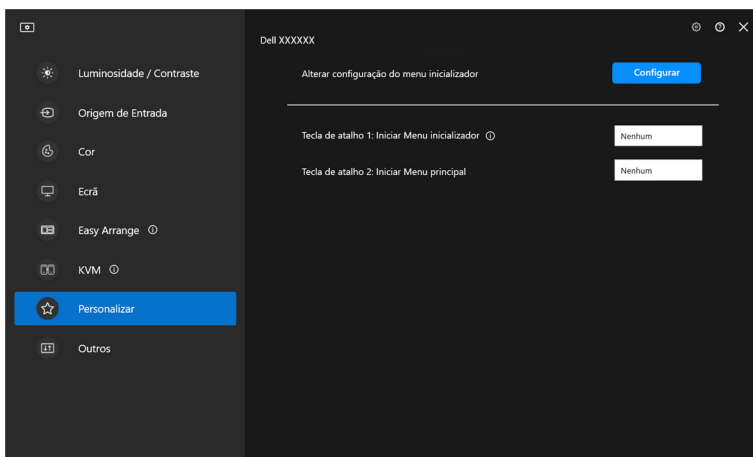



Funcionalidade	Função	Descrição
Personalizar	Iniciar Menu inicializador	Configure a tecla de atalho (por exemplo, Alt+M para colocar a caixa de diálogo Menu Inicializador do monitor onde o cursor do mouse está.
	Iniciar Menu principal	Configure a tecla de atalho (por exemplo, Alt+D para colocar a caixa de diálogo Menu principal do monitor onde o cursor do mouse está.

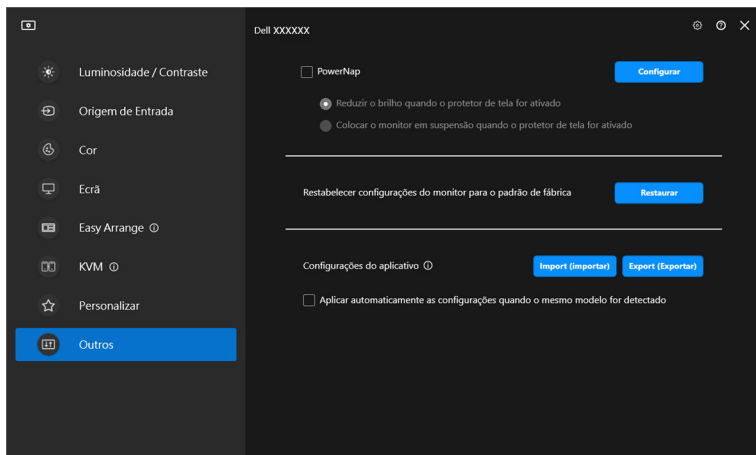

Aplicação dos recursos de conservação de energia

Nos modelos Dell compatíveis, as opções de economia de energia **PowerNap** estão disponíveis no menu **Outros**. Você pode escolher definir o brilho do monitor no nível mínimo ou colocar o monitor em suspensão quando a proteção de tela estiver ativa.



 **NOTA:** A opção PowerNap é desativada no PBP ou PIP para evitar interrupção das atividades normais.



Redefinição das configurações do monitor

Clique em **Restaurar** para redefinir todas as configurações do monitor no menu **Outros**.

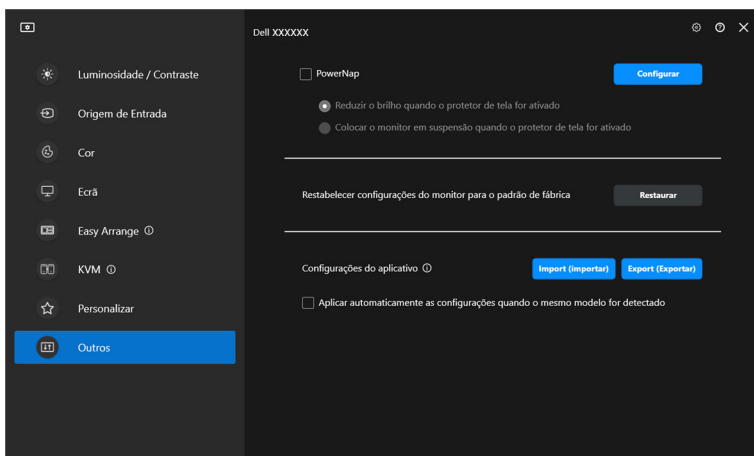

Importar/Exportar configurações do aplicativo

Você pode usar essa função para exportar as configurações de um monitor e importar em outro monitor do mesmo modelo.

1. Clique em **Export (Exportar)** para armazenar uma cópia das configurações do aplicativo e do monitor selecionado para um arquivo e clique em **OK** quando a exportação for concluída com sucesso.

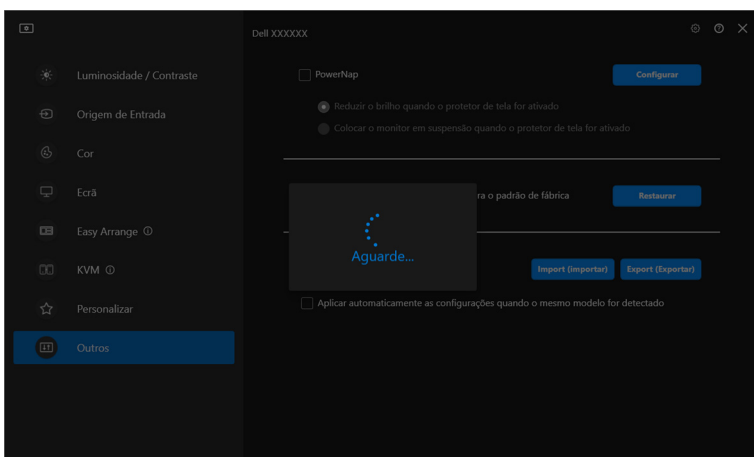
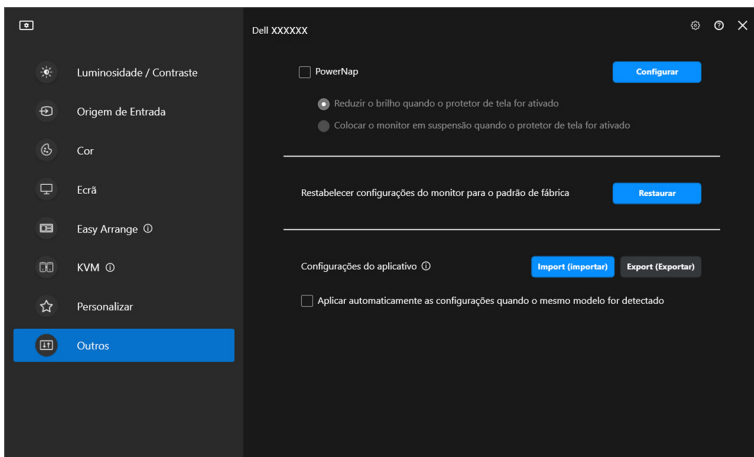

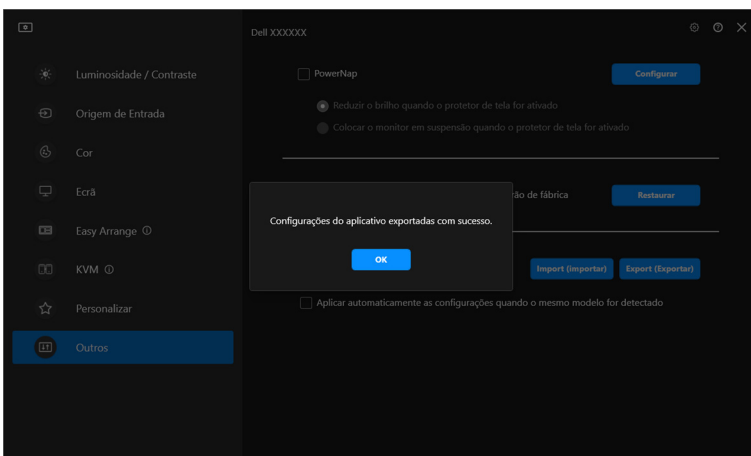

2. Para importar as configurações de um arquivo exportado anteriormente, clique em **Import (importar)** e seleccione o arquivo. As configurações do monitor serão aplicadas a todos os monitores conectados do mesmo modelo.

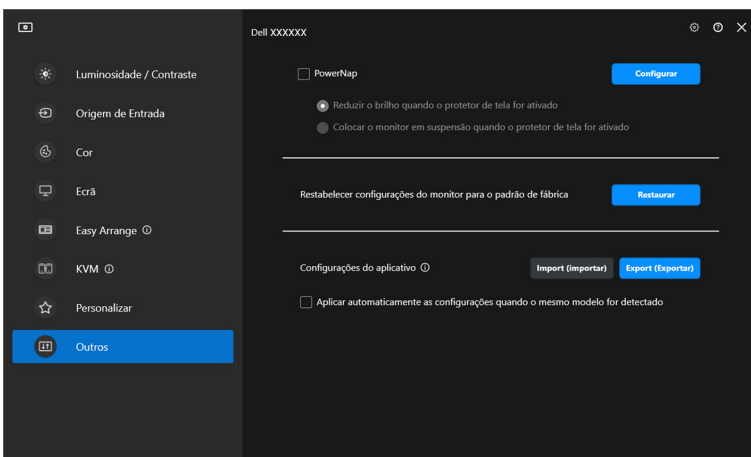

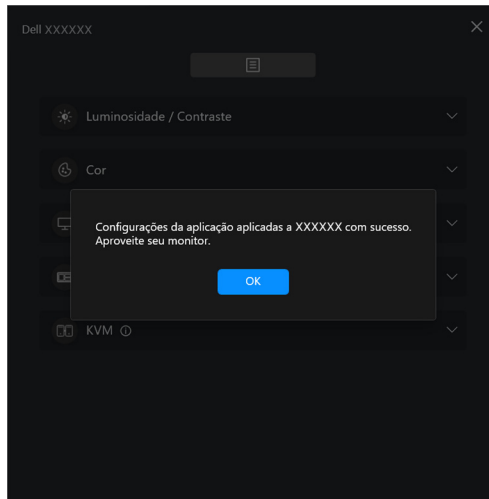
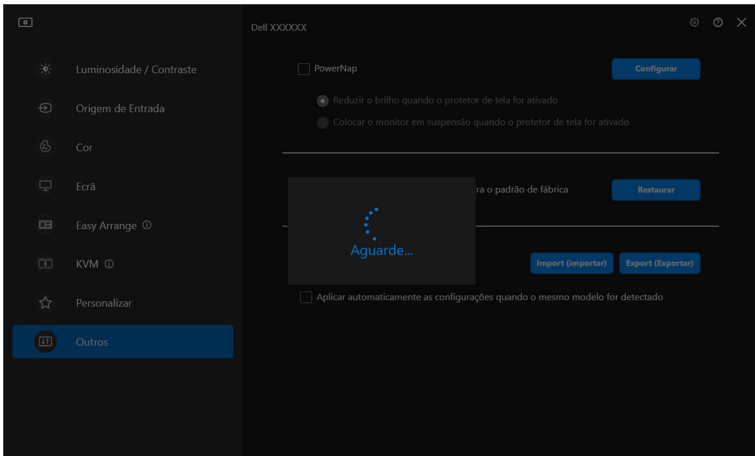

3. O DDM será reiniciado após a importação do arquivo.

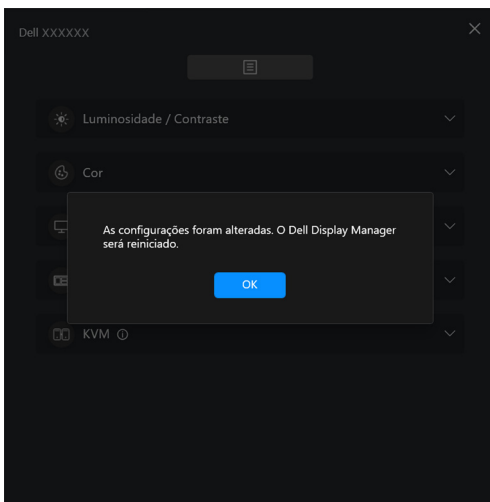

Configurações adicionais

Existem configurações adicionais do DDM disponíveis em **Configurações**. Clique no ícone **Configurações** para fazer os ajustes da configuração.

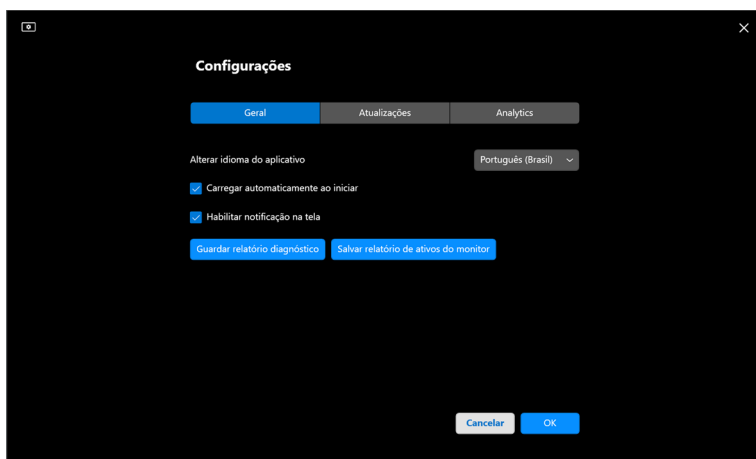
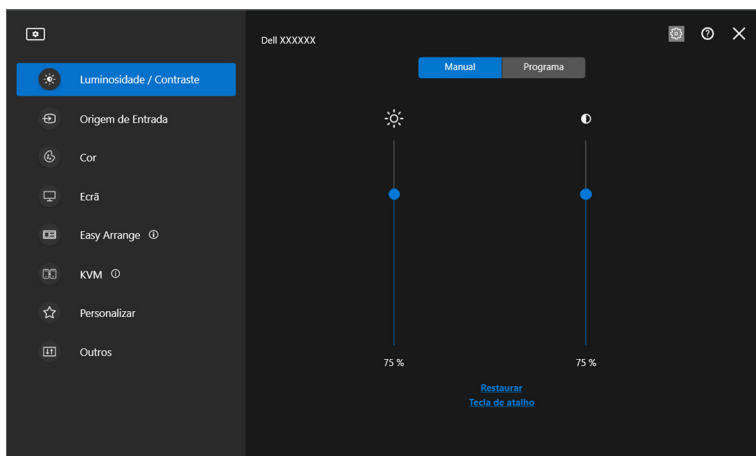

Funcionalidade	Função	Descrição
Geral	Alterar idioma do aplicativo	Aplicar idioma preferido ao DDM. O Idioma preferido padrão é o primeiro idioma da lista Idioma preferido que segue a configuração de idiomas do Windows.
	Carregar automaticamente ao iniciar	Abrir DDM quando o computador ligar.
	Habilitar notificação na tela	Permitir que o DDM mostre a mensagem de notificação.
	Guardar relatório diagnóstico	Clique em Guardar relatório diagnóstico para salvar o relatório de diagnóstico. O relatório contém informações relacionadas ao sistema e ao monitor, junto com os registros de tempo de execução do DDM.
	Salvar relatório de ativos do monitor	Clique em Salvar relatório de ativos do monitor para salvar o relatório de ativos do monitor. O relatório contém informações dos Dados de identificação de visualização estendida (EDID) de todos os monitores conectados.



Ajuda

Existem informações adicionais sobre o software e o monitor disponíveis em **Ajuda**. Clique no ícone “?” para acessar a tela **Ajuda**.

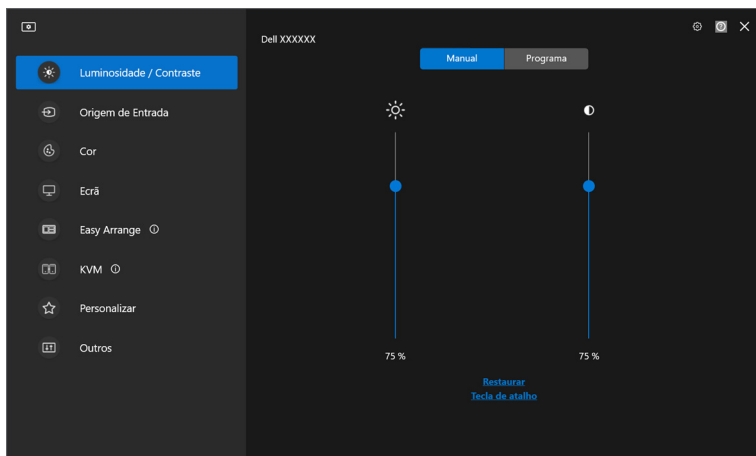

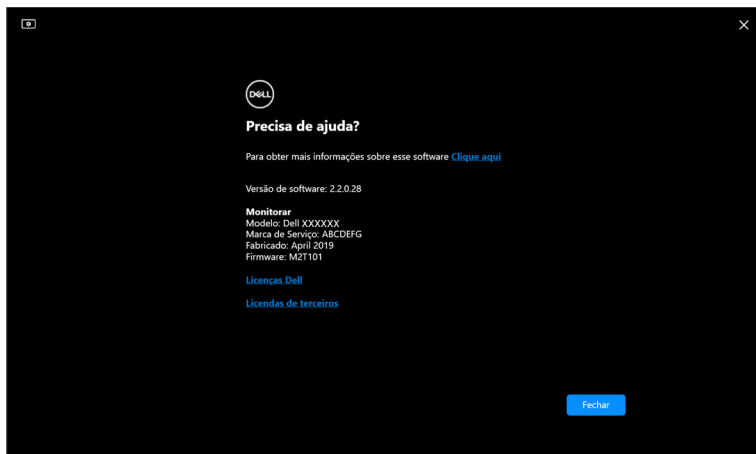

Você pode obter informações do software clicando **aqui**. Você também pode obter o nome do modelo, etiqueta de serviço, data de fabricação e informações do firmware do monitor. Clique em **Fechar** para sair da tela **Ajuda**.





Solução de problemas

Entenda os diferentes estados do DDM

Funcionalidade	Função	Descrição
Ícone DDM	Pesquisando 	Pesquisando monitores compatíveis.
	Conectado 	Os monitores compatíveis estão conectados. NOTA: É possível clicar com o botão direito do mouse para atualizar se o monitor compatível não estiver indicado no menu suspenso DDM.
	Não foi possível conectar 	Não há nenhum monitor compatível conectado ou há erro de comunicação na conexão com o monitor. Veja as razões para a mensagem não foi possível detectar o monitor na seção abaixo.

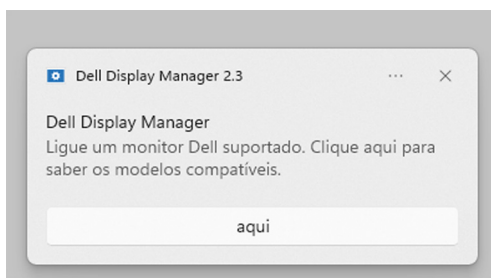
Se o DDM não funcionar com seu monitor, você verá o seguinte ícone e mensagem no menu de status.



 **NOTA:** O DDM funciona apenas nos monitores da marca Dell selecionados e não é compatível com monitores de outros fabricantes.



Monitores Dell não compatíveis com o DDM

O DDM pode não funcionar com os seguintes monitores:

- Modelos de monitor Dell não incluídos na lista dos compatíveis com DDM para Windows. Para obter mais informações, consulte <https://www.dell.com/support/ddm>
- Monitores não indicados na lista dos compatíveis com DDM para Windows. Monitores virtuais e sem fio não são compatíveis com DDC/CI

Não é possível detectar o monitor Dell compatível

Na seguintes situações, o Dell Display Manager pode não conseguir se comunicar com o monitor.

1. O monitor primário ativou a sincronização de vários monitores (MMS).
2. O monitor está ocupado com a calibração de cor.
3. A **Partição da Tela** do monitor está ligada.
4. DDC/CI está desligado.

Se o DDM não puder identificar ou estabelecer comunicação com um monitor Dell compatível, siga essas etapas para solucionar o problema:

1. Certifique-se de que o cabo de vídeo ou o cabo USB a montante esteja conectado corretamente ao monitor e ao computador. Certifique-se de que todos os conectores estejam corretamente conectados nas portas.
2. Verifique o OSD do monitor para certificar-se de que o **DDC/CI** esteja habilitado.

Não é possível conectar-se à Network KVM

Caso tenha dificuldade para se conectar a um computador remoto através da **Network KVM**, siga essas etapas de solução de problemas:

1. Verifique as configurações de firewall e confirme se os itens do Dell Display Manager estão habilitados.
2. Certifique-se de que todos os aplicativos com permissão para se comunicar através do Windows Defender Firewall estejam selecionados.
3. Entre em contato com o seu administrador de rede e confirme que todas as portas de rede (padrão 5566, 5567, 5568) estão abertas para comunicação de entrada e saída.



A Network KVM muda para outro grupo

A **Network KVM** muda inesperadamente para outro grupo durante o uso normal. Isso ocorre porque a **Network KVM** vincula o monitor conectado a um grupo quando:

- o usuário cria um grupo.
- o usuário seleciona um grupo.

Para uso ideal, a **Network KVM** tenta retomar a conexão com o grupo que possui a prioridade mais alta. Se a conexão falhar, a **Network KVM** será desativada e tentará se conectar a outro grupo. Quando isso acontecer, você poderá selecionar manualmente o grupo que deseja usar no menu KVM.

Compatibilidade entre aplicativos instalados em seu sistema

DDM é compatível com versões anteriores. Recomendado usar sempre a versão mais recente do DDM.

Obtenção de mais informações sobre solução de problemas

Você pode **Guardar relatório diagnóstico** ou **Salvar relatório de ativos do monitor** para fornecer mais informações para a central de serviços Dell para a solução de problemas.

Guardar relatório diagnóstico

Clique com o botão direito do mouse no ícone DDM e selecione **Guardar relatório diagnóstico** ou clique no botão **Guardar relatório diagnóstico em Configurações**. O relatório contém informações relacionadas ao sistema e ao monitor, junto com os registros de tempo de execução do DDM.



Salvar relatório de ativos do monitor

Clique com o botão direito do mouse no ícone DDM e selecione **Salvar relatório de ativos do monitor** ou clique no botão **Salvar relatório de ativos do monitor** em **Configurações**. O relatório contém informações dos Dados de identificação de visualização estendida (EDID) de todos os monitores conectados.

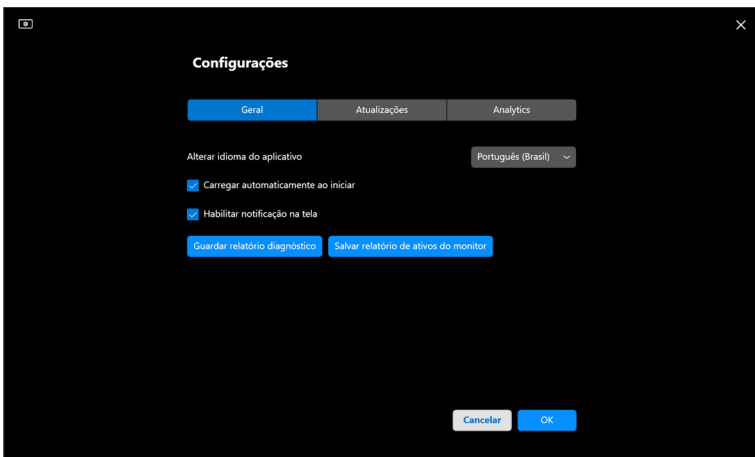
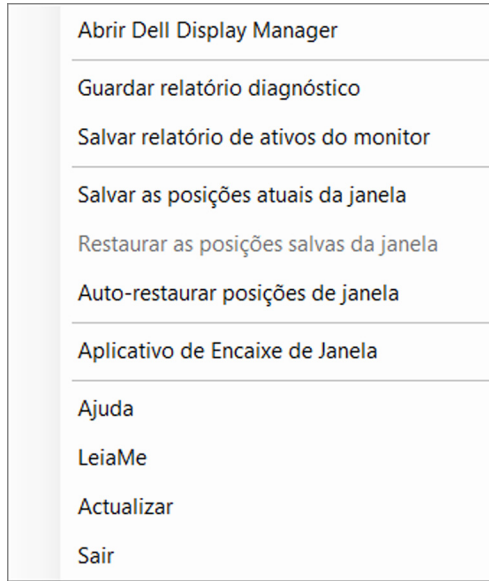

Aprimorar DDM

Marque a opção **Ajude a Dell a melhorar seus produtos e serviços automaticamente** se consentir em fornecer dados de uso e diagnóstico para o servidor Dell automaticamente. Esses dados ajudarão a aprimorar os produtos e serviços Dell.

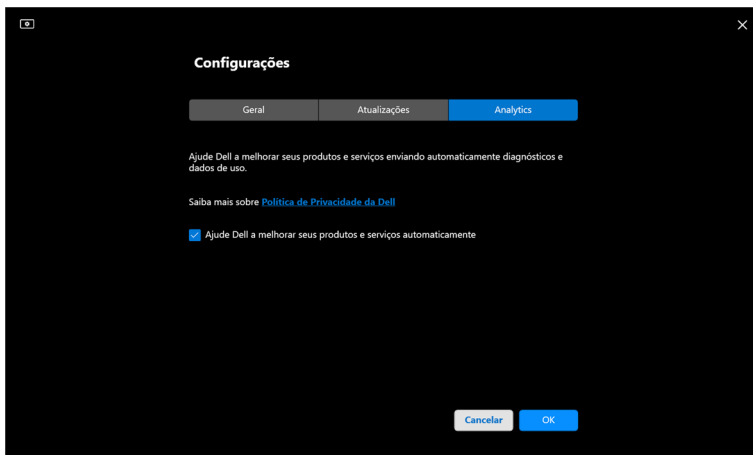

Atualização do software DDM e do firmware do monitor

Se seu computador estiver conectado à Internet, o sistema solicitará que seja feita a atualização para uma versão mais recente do DDM ou do firmware do monitor quando ela estiver disponível. Recomendamos que você baixe e instale o aplicativo DDM e o firmware do monitor mais recentes.

Clique em **Atualizações** em **Configurações** para atualizar o software DDM ou o firmware do monitor.

Você também pode marcar a versão nova clicando em **Verificar se há atualizações** em **Configurações**.

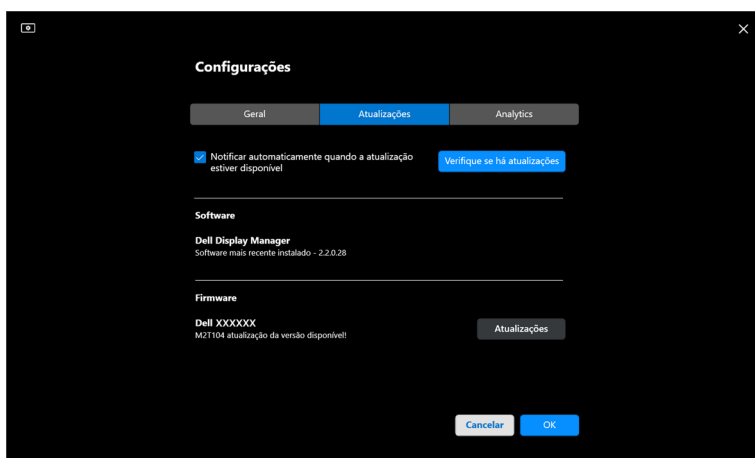

Atualização do firmware do monitor

1. Clique em **Atualizações** em **Configurações** para atualizar o firmware do monitor. A barra de progresso de download aparece quando o processo começa.

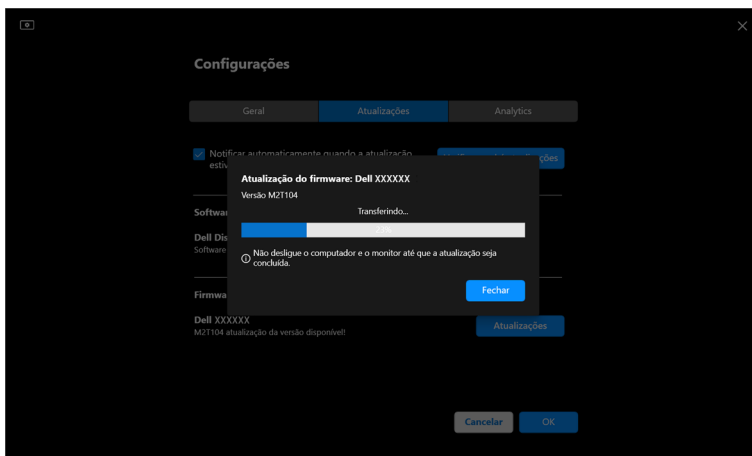

2. Após a conclusão do download, a caixa de diálogo aparece para solicitar a confirmação. Siga as instruções na tela para desconectar todos os outros monitores antes de clicar em **Sim**.

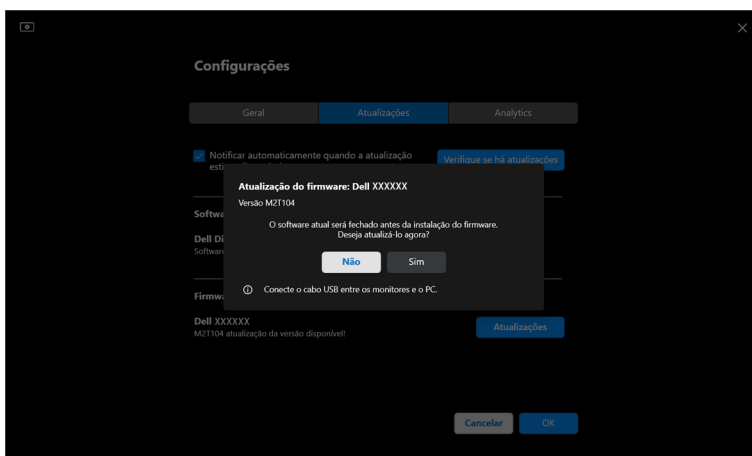

3. O **DDM** será fechado e o **Utilitário de Atualização do Firmware do Monitor** aparece para confirmar a atualização do firmware.

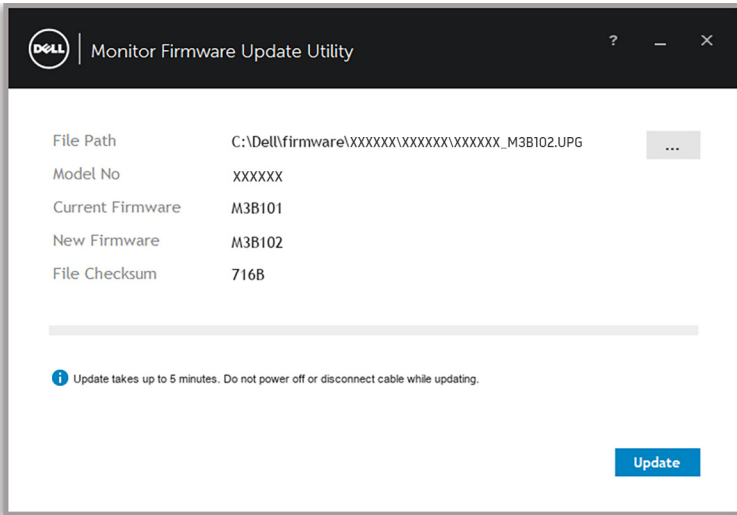

4. Após a conclusão da atualização, o **Utilitário de Atualização do Firmware do Monitor** será fechado automaticamente.

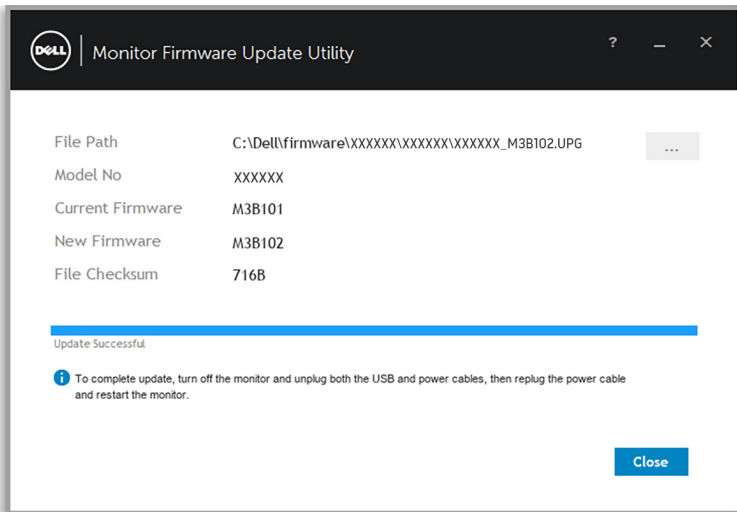

NOTA: O **Utilitário de Atualização do Firmware do Monitor** atualizará todos os monitores com o mesmo modelo na ordem.



 **NOTA:** O **DDM** será inicializado automaticamente após a conclusão da atualização do firmware do monitor.

