



Dell Display Manager dla systemu Windows

Wersja 2.3

Przewodnik użytkownika



 **OSTRZEŻENIE: OSTRZEŻENIE** wskazuje na możliwość uszkodzenia urządzenia lub utratę danych w przypadku postępowania niezgodnie z instrukcjami.

 **UWAGA: UWAGA** oznacza ważną informację, która może pomóc w lepszym wykorzystaniu komputera.

© 2022-2024 Dell Inc. lub jej podmioty zależne. Wszystkie prawa zastrzeżone. Dell Technologies, Dell i inne znaki towarowe to znaki towarowe firmy Dell Inc. lub jej podmiotów zależnych. Inne znaki towarowe mogą stanowić znaki towarowe ich właścicieli.

2024 - 01

Rev. A03

Spis treści

Przegląd	6
Wymagania systemowe	6
Pobieranie i konfigurowanie aplikacji DDM	7
Pobieranie aplikacji DDM	7
Podłączanie monitora do komputera	7
Przed uruchomieniem aplikacji DDM	8
Uruchom DDM	9
Moduł uruchamiający menu	9
Menu główne	19
Dostosowanie jasności i kontrastu monitora	21
Ustawianie harmonogramu jasności i kontrastu.	23
Ustawianie funkcji Automatyczne dla jasności i kontrastu	24
Przypisywanie klawiszy skrótów	26
Zarządzanie wieloma wejściami wideo	27
Konfigurowanie trybu PIP lub PBP	28
Przypisywanie klawiszy skrótów	30
Wybór trybu wstępnego ustawienia kolorów monitora	32
Automatyczna zmiana ustawień kolorów podczas korzystania z określonej aplikacji	34
Zarządzanie kolorami	36



Automatycznie dostosuj profil kolorów ICC na podstawie wstępnie ustawionego koloru	37
Automatycznie dostosuj kolor na podstawie profilu ICC	37
Zmiana profilu ICC/ICM w systemie Windows	37
Dostosowywanie ustawień wyświetlania monitora	38
Ustawienie USB-C jako priorytetu	40
Porządkowanie okien przy użyciu funkcji Łatwa aranżacja	41
Układ	41
Spersonalizowany układ	42
Łatwa pamięć	46
Ustawienia	48
Używanie funkcji Przyciąganie okna aplikacji	50
Konfiguracja ustawień gier	53
Dolby Vision	55
Konfiguracja USB KVM	56
Zmiana konfiguracji USB KVM	59
Konfiguracja KVM sieciowy	64
Korzystanie z funkcji KVM sieciowy	71
Przegląd klastra	74
Konfiguracja ustawień funkcji KVM sieciowy	80
Konfiguracja ustawień dźwiękowych	84
Ustawienia Personalizowanie	85
Zmiana konfiguracji Moduł uruchamiający menu	85
Zmiana konfiguracji klawisza skrótu uruchamiania DDM	87



Stosowanie funkcji oszczędzania energii	88
Resetowanie ustawień dźwięku	89
Importowanie/eksportowanie ustawień aplikacji . .	90
Dodatkowe ustawienia	94
Pomoc	96
Wykrywanie i usuwanie usterek	97
Wyjaśnienie różnych stanów aplikacji DDM	97
Monitory firmy Dell nieobsługiwane przez DDM	98
Nie można wykryć obsługiwanego monitora firmy Dell . .	98
Nie można połączyć się z funkcją KVM sieciowy	98
Funkcja KVM sieciowy przełącza się na inny klaster	99
Zgodność pomiędzy aplikacjami zainstalowanymi w systemie	99
Więcej informacji Informacje temat rozwiązywania problemów	99
Ulepszanie aplikacji DDM	101
Aktualizacja aplikacji DDM i oprogramowania sprzętowego monitora	102
Aktualizowanie oprogramowania sprzętowego monitora	103



Przegląd

Dell Display Manager (DDM) to aplikacja Windows służąca do zarządzania monitorem lub grupą monitorów.

DDM umożliwia konfigurację ustawień monitora, sterowanie ustawieniami zasilania, organizowanie aplikacji w różnych układach ekranów i innych funkcji na obsługiwanych monitorach Dell.

Po zainstalowaniu aplikacji DDM uruchamia się ona przy każdym ponownym uruchomieniu komputera. Ikona szybkiego dostępu jest dostępna w pasku zadań systemu, a informacje o podłączonych monitorach są dostępne po najechaniu kursorem na ikonę DDM.

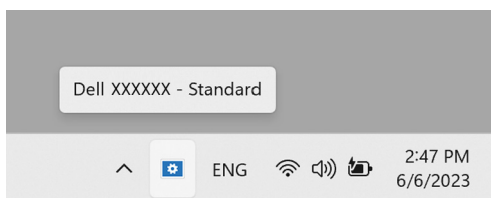

Wymagania systemowe

Aplikacja DDM obsługuje następujące systemy Windows oparte na architekturze x86:

- Windows 10 kompilacja 17763 lub nowsza
- Windows 11

 **UWAGA:** Niektóre funkcje zależą od sprzętu. Zapoznaj się z podręcznikiem użytkownika monitora, aby uzyskać informacje o dostępnych funkcjach.

 **UWAGA:** Zrzuty ekranu przedstawione w tym dokumencie służą wyłącznie do celów ilustracyjnych. Niektóre funkcje mogą nie być obsługiwane przez monitor.



Pobieranie i konfigurowanie aplikacji DDM

Pobieranie aplikacji DDM

1. Wyszukaj nazwę modelu monitora lub wpisz ją na stronie <https://www.dell.com/support>.
2. Pobierz aplikację DDM dla komputerów z systemem Windows z listy plików do pobrania i zainstaluj ją na komputerze.
Oprogramowanie można pobrać także ze strony <https://www.dell.com/support/ddm>. Witryna pomocy technicznej Dell wykrywa system operacyjny komputera, a podczas przeglądania z komputera z systemem operacyjnym Windows pojawia się łącze do pobrania programu Dell Display Manager. Można również wybrać system operacyjny Windows z listy rozwijanej System operacyjny.

Podłączanie monitora do komputera

1. Podłącz monitor do komputera, wykonując czynności określone w podręczniku monitora.

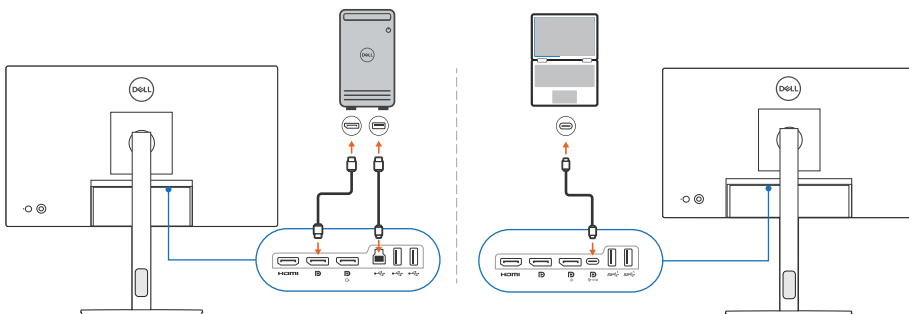

UWAGA: Diagramy połączeń służą wyłącznie do celów ilustracyjnych. Zapoznaj się z podręcznikiem użytkownika, aby uzyskać pełne informacje.



Przed uruchomieniem aplikacji DDM

Przed uruchomieniem aplikacji DDM wybierz opcję **Others (Inne)** na ekranie monitora (OSD) i upewnij się, że funkcja **DDC/CI** jest ustawiona na **On (Wł.)**.

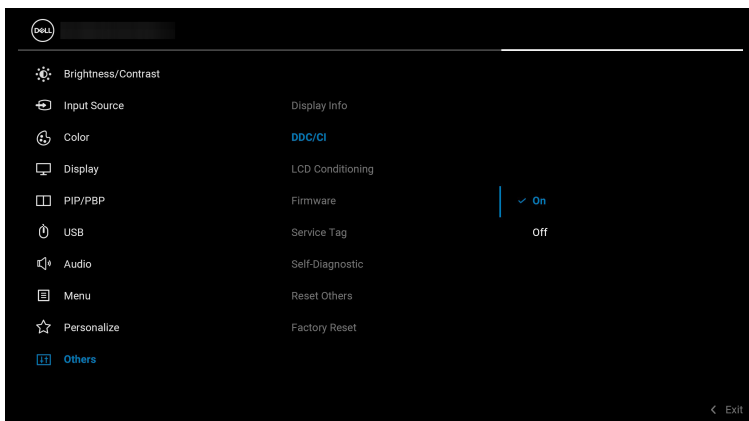

 **UWAGA:** Włączona jest tylko opcja **Easy Arrange (Łatwa aranżacja)**, jeśli funkcję **DDC/CI** ustawiono na **Off (Wył.)**.



Uruchom DDM

Moduł uruchamiający menu

Kliknij ikonę DDM na pasku zadań systemu, aby otworzyć okno **Menu Launcher (Moduł uruchamiający menu)**. Gdy do komputera podłączonych jest wiele monitorów firmy Dell, z listy rozwijanej można wybrać dowolny monitor w celu dostosowania ustawień monitora. Alternatywnie można otworzyć Menu Launcher (Moduł uruchamiający menu) z menu programów.

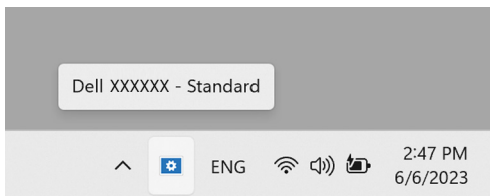

Okno **Menu Launcher (Moduł uruchamiający menu)** zapewnia szybki dostęp do następujących często używanych funkcji:

- **Brightness/Contrast (Jasność/Kontrast)**
- **Color (Kolor)**
- **Display (Wyświetlacz)**
- **Easy Arrange (Łatwa aranżacja)**
- **Audio (Dźwięk)**
- **KVM / Network KVM (KVM sieciowy)** (opcjonalny)
- **Gaming (Gry)** (opcjonalny)



Brightness/Contrast (Jasność/Kontrast)

Umożliwia dostosowanie poziomu jasności i kontrastu (lub luminancji) wybranego modelu. Jeśli masz wiele monitorów, wybierz monitor z listy rozwijanej lub przenieś okno dialogowe do monitora, który chcesz dostosować.

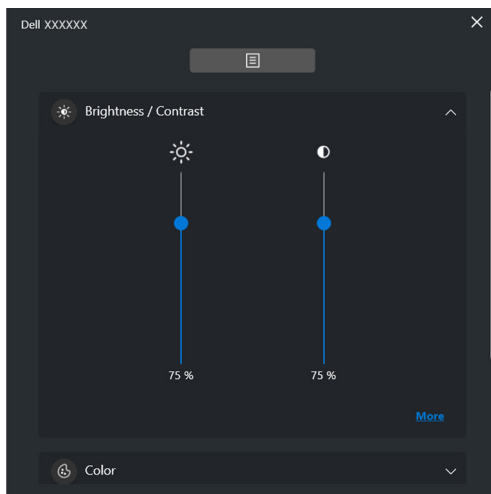

UWAGA: Minimalna wartość kontrastu jest ustawiona na 25%, aby zachować widoczność na ekranie.

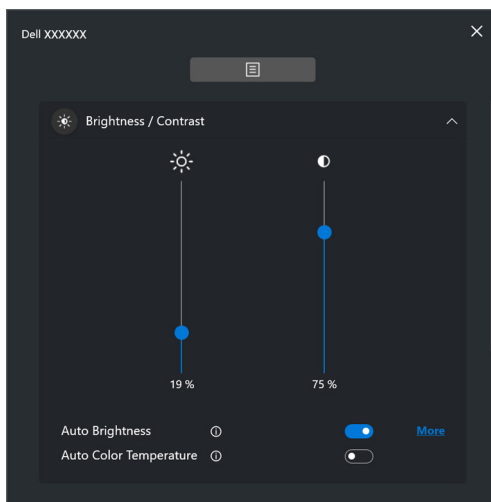

UWAGA: Funkcja Automatycznie jest dostępna na monitorach wyposażonych w czujnik oświetlenia otoczenia.



Color (Kolor)

Zmień ustawienia kolorów, aby dopasować je do preferencji użytkownika na ekranie. Aby uzyskać dostęp do dodatkowych ustawień, kliknij przycisk **More (Więcej)**.

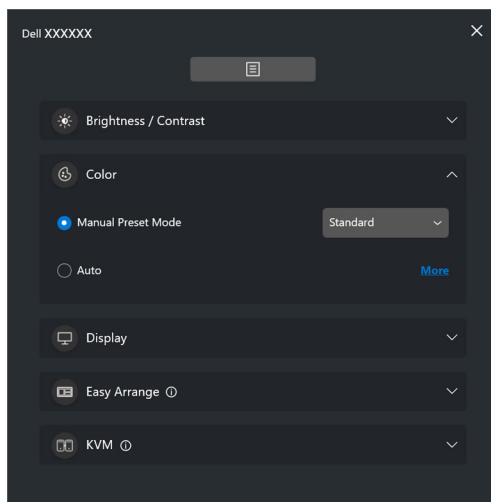

 **UWAGA:** Aby uzyskać więcej informacji, patrz [Automatyczna zmiana ustawień kolorów podczas korzystania z określonej aplikacji](#).



Display (Wyświetlacz)

Umożliwia dostosowanie rozdzielczości i częstotliwości odświeżania wybranego monitora. Aby uzyskać dostęp do dodatkowych ustawień, kliknij przycisk **More (Więcej)**.

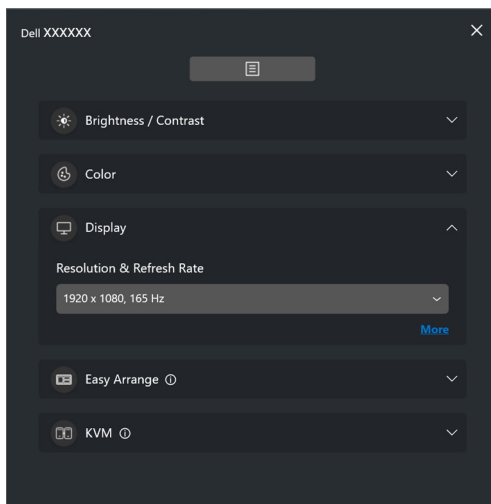

Easy Arrange (Łatwa aranżacja)

Szybki wybór umożliwia lista zalecanych lub ostatnio używanych układów oraz łatwych profili pamięci, jak pokazano na poniższej ilustracji. Funkcja **Custom Layout (Układ niestandardowy)** umożliwia zapisanie aktualnej aranżacji okien na ekranie jako układu niestandardowego.

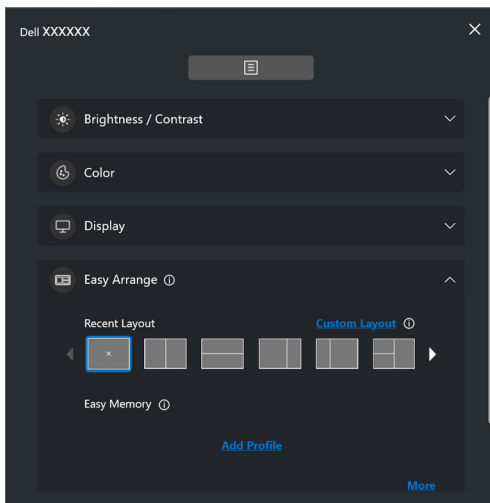

Audio (Dźwięk)

W przypadku monitorów z obsługą **Audio Profiles (Profile dźwiękowe)** można wybrać preferowany profil na karcie **Audio (Dźwięk)**.

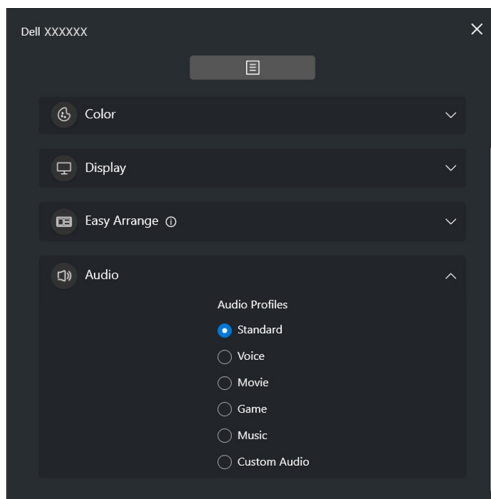

KVM

Po skonfigurowaniu funkcji KVM można przełączać klawiaturę i mysz między komputerami. Patrz [Konfiguracja USB KVM](#), aby korzystać z **Setup wizard (Kreatora konfiguracji)**.

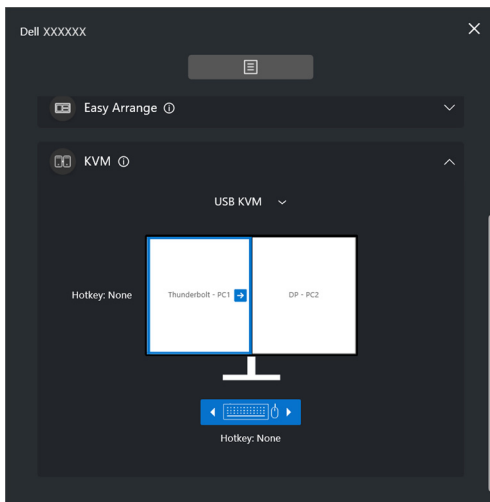

Network KVM (KVM sieciowy)

Na karcie **KVM** wybierz **Network KVM (KVM sieciowy)** w rozwijanym menu. To menu zapewnia funkcje szybkiego dostępu w oparciu o aktualny stan Network KVM (KVM sieciowy). Zapoznaj się z sekcją [Konfiguracja KVM sieciowy](#), aby korzystać z **Setup wizard (Kreatora konfiguracji)**.

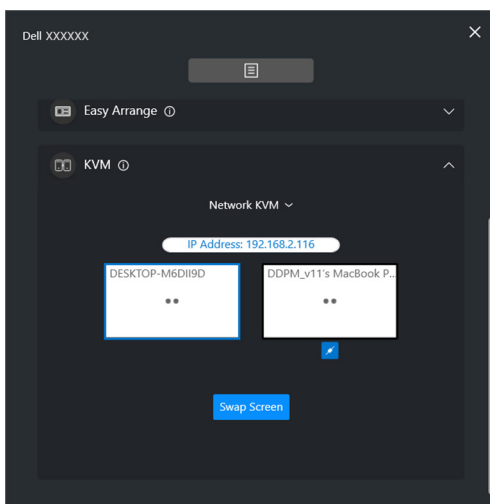

Funkcja	Działanie	Opis
No Setup (Brak opcji konfiguracji)	Setup Now (Konfiguruj teraz)	Kliknij opcję Setup Now (Konfiguruj teraz) , aby wyświetlić ekran konfiguracji Network KVM (KVM sieciowy) .
Single Display (Pojedynczy wyświetlacz)	Switch PC (Przełącz komputer)	Po wyłączeniu PBP kliknij opcję Switch PC (Przełącz komputer) , aby przełączyć wejście wideo pomiędzy komputerami.
	Swap Screen (Zmień ekran)	Gdy funkcja PBP jest włączona, zmień wejście wideo za pomocą jednej z następujących metod: <ul style="list-style-type: none"> • Przesuń kursor na blok monitora i kliknij wyświetloną strzałkę. • Przeciągnij i upuść blok monitora na kolejny blok monitora.
Multiple Displays (Kilka ekranów)	Swap Screen (Zmień ekran)	<ul style="list-style-type: none"> • Przesuń kursor na blok komputera i kliknij wyświetloną strzałkę. • Przeciągnij ikonę komputera do położenia w poziomie.



Gaming (Gry)

W przypadku monitorów obsługujących silnik wizyjny można wybrać i przełączyć tryby Vision Engine (Silnik wizyjny) z funkcji **Gaming (Gry)**.

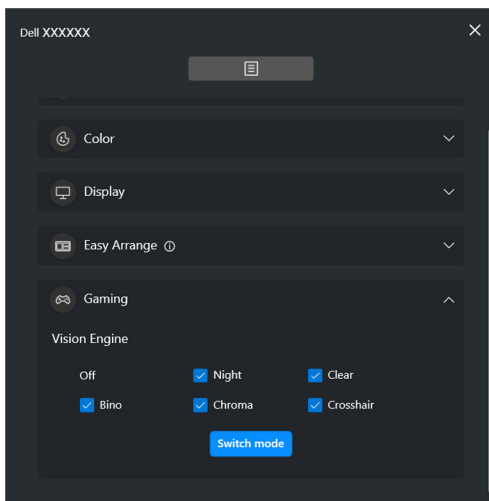

Funkcja	Działanie	Opis
Szybki dostęp do aplikacji DDM	Klawisz skrótów do uruchomienia okna Menu Launcher (Moduł uruchamiający menu)	<ul style="list-style-type: none"> • Skonfiguruj preferowany klawisz skrótów (na przykład Alt+M), aby uruchomić Menu Launcher (Moduł uruchamiający menu). • Aby personalizować preferowany klawisz skrótów, wybierz opcję Personalize (Personalizowanie).
	Wybierz monitor, gdy podłączonych jest wiele monitorów, lub przeciągnij interfejs użytkownika do monitora, który chcesz kontrolować	<ul style="list-style-type: none"> • Gdy podłączonych jest więcej niż jeden monitor, można wybrać monitor z listy rozwijanej lub po prostu przeciągnąć interfejs użytkownika na monitor, którym chcesz sterować. • Gdy wybrany zostanie monitor, na odpowiednim ekranie pojawi się ikona monitora z nazwą modelu, wskazującą wybrany monitor. • Naciśnij Alt+M, aby wyświetlić Menu Launcher (Moduł uruchamiający menu) monitora, w którym znajduje się kursor myszy. • Jeśli podłączonych jest więcej niż jeden monitor, naciśnij skonfigurowany klawisz skrótów dla wybranego monitora, na którym znajduje się kursor myszy.



Menu główne

Uruchom aplikację DDM, korzystając z jednej z następujących metod:

- Na pasku zadań systemu kliknij prawym przyciskiem myszy ikonę **DDM** i wybierz polecenie **Open Dell Display Manager (Otwórz Dell Display Manager)**.

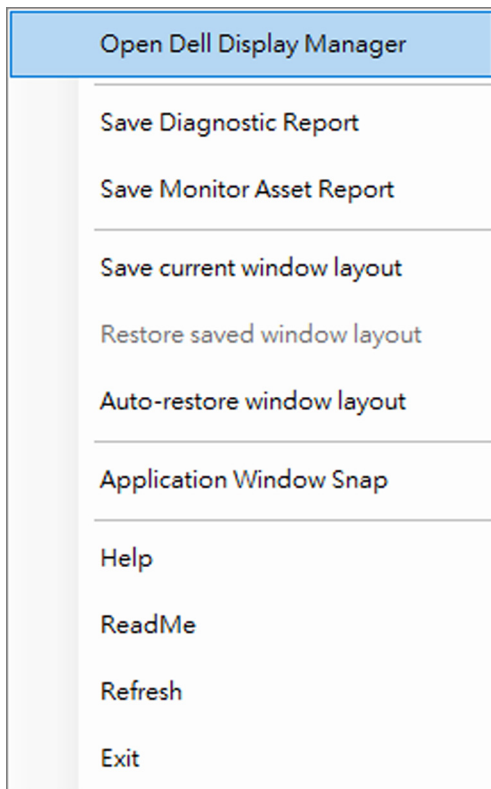

- Kliknij ikonę menu na **Menu Launcher (Moduł uruchamiający menu)**, aby wyświetlić główne menu.

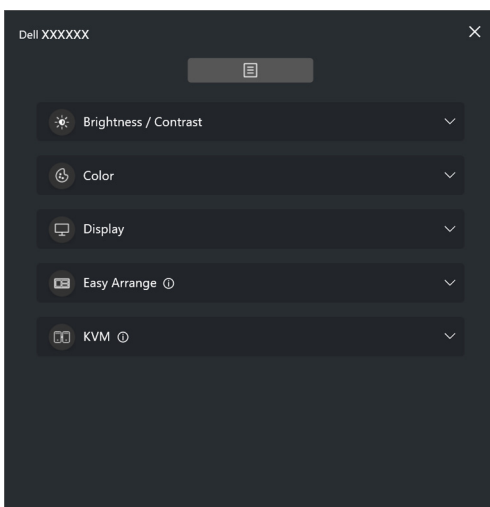

Menu systemu zapewnia zestaw menu i podmenu do regulacji funkcji DDM.

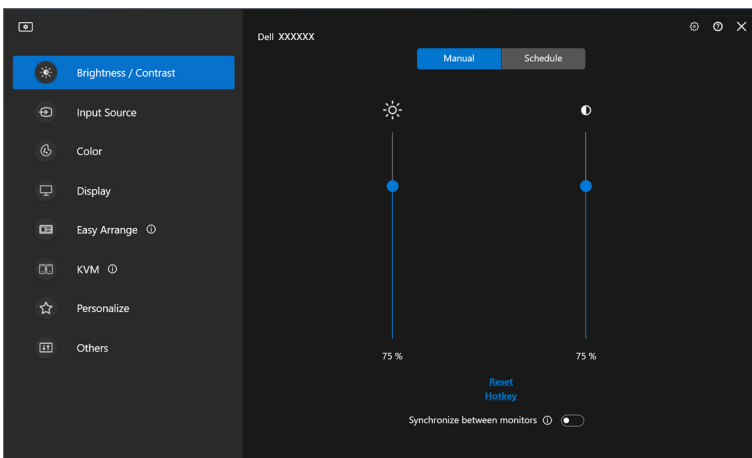

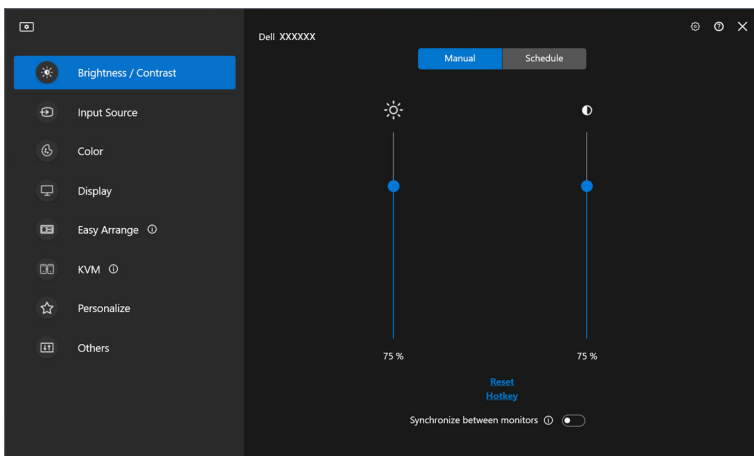

Dostosowanie jasności i kontrastu monitora

W menu aplikacji DDM wybierz opcję **Brightness/Contrast (Jasność/Kontrast)**, aby zmienić poziom jasności i kontrastu.



Funkcja	Działanie	Opis
Brightness/ Contrast (Jasność/ Kontrast)	Manual (Ręczny)	Ustawia ręcznie jasność i kontrast monitora.
	Schedule (Harmonogram)	Umożliwia stopniowe dostosowanie jasności i kontrastu zgodnie ze skonfigurowanym profilem dzień/noc.
	Auto (Automatyczne)	<ul style="list-style-type: none"> Automatycznie dostosowuje jasność lub temperaturę barwową za pomocą monitora czujnika światła otoczenia, gdy odpowiednia opcja jest włączona. Można ustawić jeden główny monitor, aby zsynchronizować jasność i/lub temperaturę barwową z innymi monitorami.
	Hotkey (Klawisz skrót)	Przypisz klawisz skrót, aby dostosować jasność i kontrast.
	Synchronize between monitors (Synchronizuj między monitorami)	Włącz tę funkcję, aby zastosować jasność, kontrast i ustawienie koloru do podłączonych monitorów.

 **UWAGA:** Synchronizacja sterowania monitorami jest dostępna tylko wtedy, gdy podłączone są dwa lub więcej monitorów o tej samej jasności/kontraście.

 **UWAGA:** Minimalna wartość kontrastu jest ustawiona na 25%, aby zachować widoczność na ekranie.

 **UWAGA:** Ręczna regulacja funkcji **Brightness (Jasność)** i **Contrast (Kontrast)**, **Auto Brightness (Automatyczna jasność)** oraz **Auto Color Temperature (Automatyczna temperatura barwowa)** jest wyłączona, gdy aktywne są opcje **Smart HDR (Inteligentne HDR)** lub **Dolby Vision** i wyświetlona jest zawartość HDR.



Ustawianie harmonogramu jasności i kontrastu

Wybierz kartę **Schedule (Harmonogram)**, aby ustawić harmonogram jasności i kontrastu zgodnie ze skonfigurowanym profilem dzień/noc.

1. Wybierz kartę **Schedule (Harmonogram)** w menu **Brightness/Contrast (Jasność/Kontrast)**. Dostosuj poziom jasności i kontrastu, przesuując suwaki w górę lub w dół. Domyślne wartości profilu są zgodne z bieżącymi ustawieniami monitora. Kliknij przycisk **Settings (Ustawienia)**, aby skonfigurować czas profilu lub wyświetlić podgląd efektu przejścia profilu.

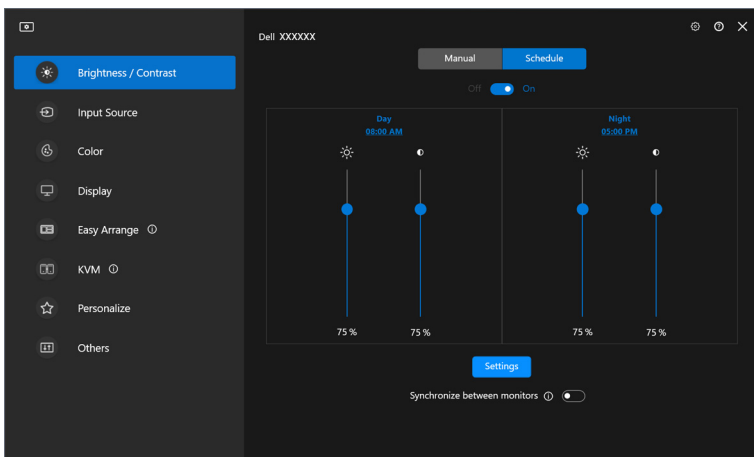

2. Dostosuj czas rozpoczęcia i czas trwania dla opcji **Day (Dzień)** i **Night (Noc)**. Kliknij przycisk **Close (Zamknij)**, aby zapisać i wyjść z menu.

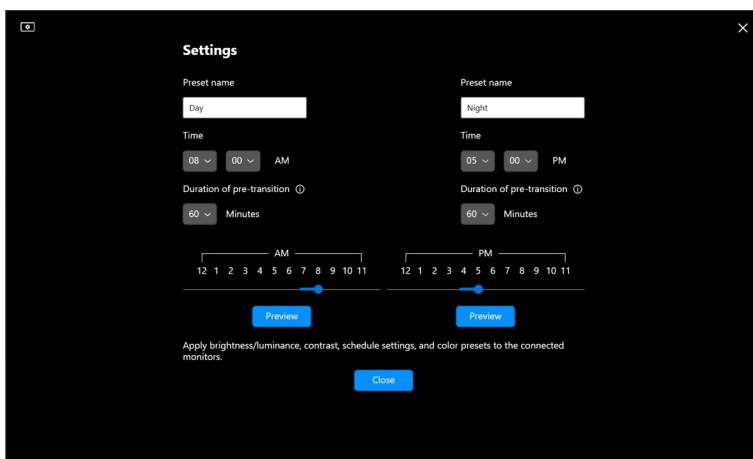

 **UWAGA:** Funkcja harmonogramu jest dostępna na monitorach, które nie są wyposażone w czujnik światła otoczenia.

Ustawianie funkcji Automatyczne dla jasności i kontrastu

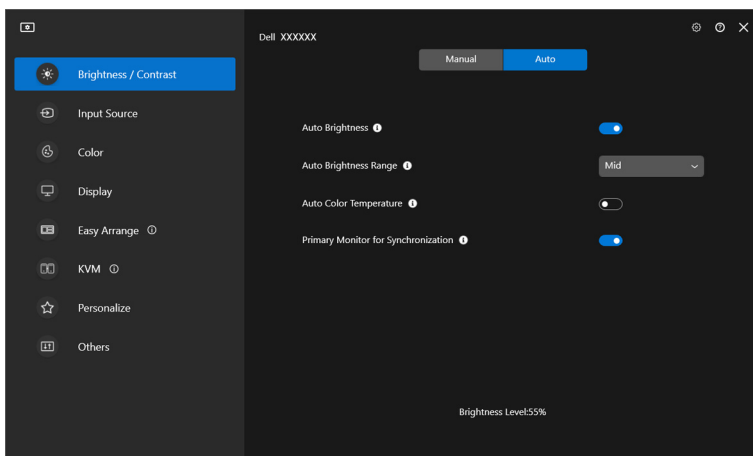

Funkcja	Działanie	Opis
Auto (Automatyczne)	Auto Brightness (Automatyczna jasność)	Włącza funkcję Auto Brightness (Automatyczna jasność) , ustawienie jasności monitora automatycznie dostosowuje się w zależności od oświetlenia otoczenia.
	Auto Brightness Range Level (Poziom zakresu automatycznej jasności)	Gdy włączona jest funkcja Auto Brightness (Automatyczna jasność) , wyreguluj Auto Brightness Range Level (Poziom zakresu automatycznej jasności) funkcji Auto Brightness (Automatyczna jasność) . UWAGA: Gdy Auto Brightness (Automatyczna jasność) jest wyłączona, funkcja ta nie jest dostępna.
	Auto Color Temperature (Automatyczna temperatura barwowa)	Włącza funkcję Auto Color Temperature (Automatyczna temperatura barwowa) , ustawienia kolorów RGB monitora automatycznie dostosowują się w zależności od oświetlenia otoczenia.
	Primary Monitor for Synchronization (Główny monitor na potrzeby synchronizacji)	Włącza funkcję Primary Monitor for Synchronization (Główny monitor na potrzeby synchronizacji) , jeśli masz podłączonych wiele monitorów Dell obsługujących tę funkcję, a chcesz, aby inne monitory dostosowały ustawienia jasności lub RGB w zależności od warunków oświetlenia otoczenia wykrytych przez główny monitor. UWAGA: Gdy opcje Auto Brightness (Automatyczna jasność) i Auto Color Temperature (Automatyczna temperatura barwowa) są wyłączone, Primary Monitor for Synchronization (Główny monitor na potrzeby synchronizacji) nie jest dostępny.

 **UWAGA:** Funkcja Automatycznie jest dostępna na monitorach wyposażonych w czujnik oświetlenia otoczenia.



Przypisywanie klawiszy skrótów

Kliknij **Hotkey (Klawisz skrót)** w menu **Brightness/Contrast (Jasność/Kontrast)** i przypisz klawisz skrót, aby dostosować jasność i kontrast.

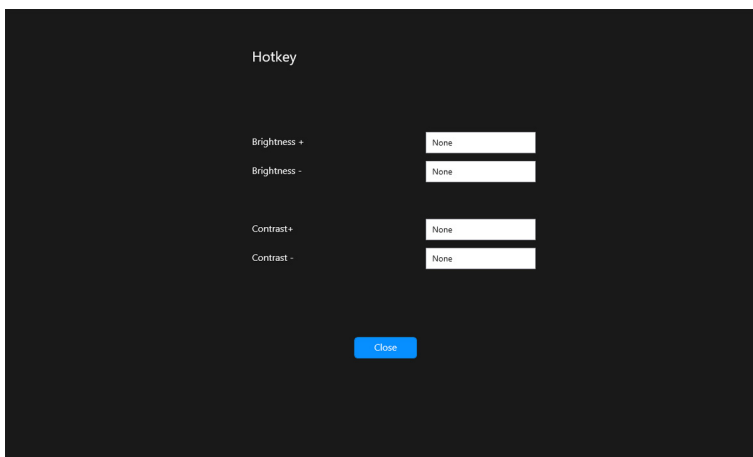

Jeśli podłączonych jest wiele monitorów, skonfigurowane klawisze skrót zostaną zsynchronizowane pomiędzy monitorami. Aby uruchomić regulację jasności/kontrastu lub luminancji, przesuń mysz na żądany monitor.



Zarządzanie wieloma wejściami wideo

Menu **Input Source (Źródło wejścia)** umożliwia zarządzanie wieloma wejściami wideo, które są podłączone do monitora Dell. Ułatwia przełączanie pomiędzy wejściami przy pracy z wieloma komputerami.

W sekcji **General (Ogólne)** wyświetlane są wszystkie porty wejściowe wideo dostępne na monitorze. Każdemu wejściu można przypisać nazwę i port przesyłania danych USB.

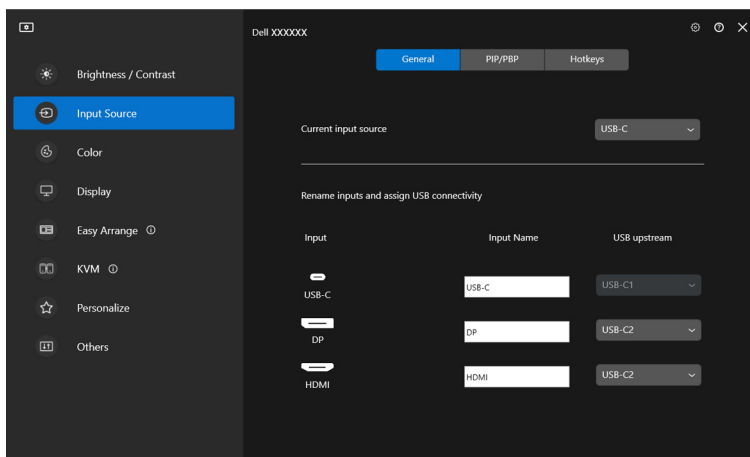

 **UWAGA:** Zapoznaj się z podręcznikiem użytkownika monitora, aby uzyskać informacje o dostępnych wejściach.



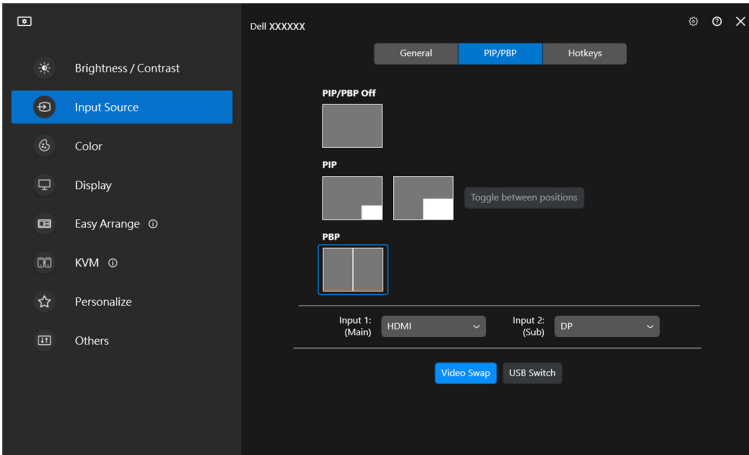

Konfigurowanie trybu PIP lub PBP

1. Kliknij tryb **PIP/PBP**, aby włączyć funkcję podzielonego ekranu w obsługiwanych modelach.
2. Kliknij **Toggle between positions (Przełącz między pozycjami)**, aby zmienić obrazu pozycję PIP.
3. Z listy rozwijanej **Input 1 (Wejście 1)** wybierz główne wejście, a następnie wybierz dodatkowe wejście z listy rozwijanej **Input 2 (Wejście 2)**, aby zmienić główne lub dodatkowe wejścia.
4. Kliknij przełącznik **USB Switch (Przełącznik USB)**, aby przełączyć port USB, który jest powiązany z aktywnymi źródłami wejściowymi.

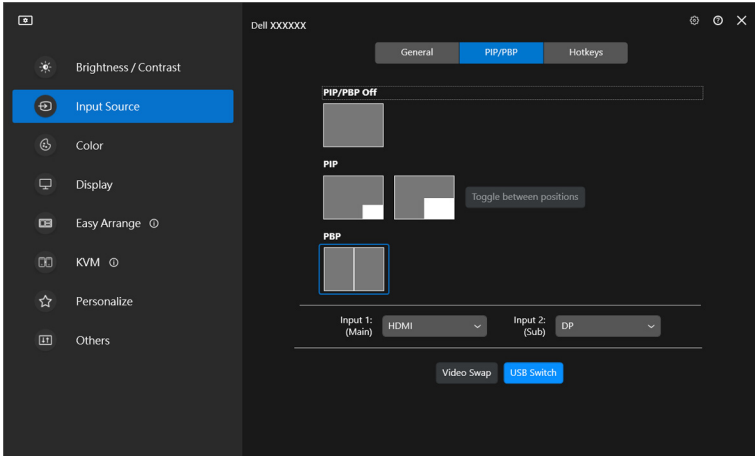

5. Kliknij przycisk **Video Swap (Zmień wideo)**, aby zamienić źródła wejściowe.



 **UWAGA:** Aby uzyskać więcej informacji o dostępnych funkcjach PIP/PBP, zobacz podręcznik użytkownika monitora.



Przypisywanie klawiszy skrótów

Można przypisać klawisze skrótów w celu szybkiego dostępu do funkcji **Input Source (Źródło wejścia)**.

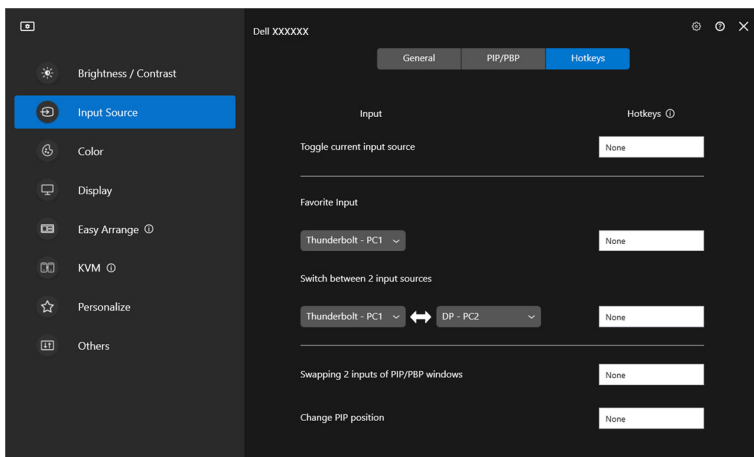

Ewentualnie przełącz źródło wejścia z listy w rozwijanym **Current input source (Bieżące źródło sygnału)**.

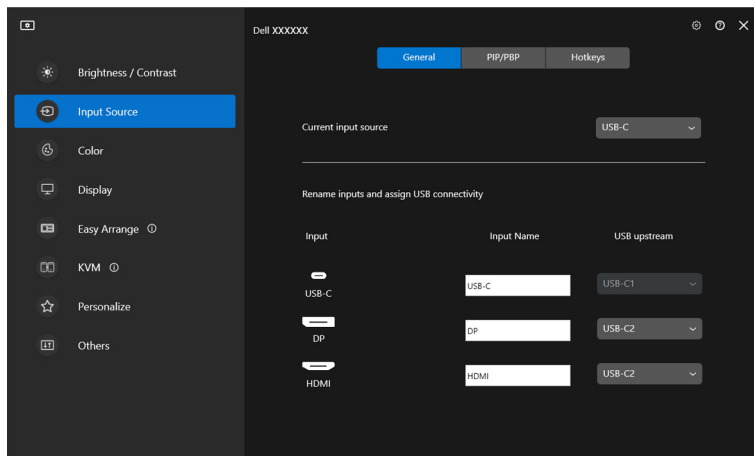

Funkcja	Działanie	Opis
Hotkeys (Klawisze skrótów)	Toggle current input source (Przełączanie pomiędzy bieżącymi źródłami wejścia)	Skonfiguruj preferowany klawisz skrótów (na przykład Alt+C), aby przełączać źródła wejścia.
	Favorite input (Ulubione wejście)	Skonfiguruj swój preferowany klawisz skrótów, aby przełączać ulubione źródła wejścia.
	Switch between 2 input sources (Przełączanie pomiędzy 2 źródłami wejścia)	Skonfiguruj swój preferowany klawisz skrótów (na przykład Alt+I), aby przełączać pomiędzy dwoma często używanymi źródłami wejścia.
	Swapping 2 inputs of PIP/PBP windows (Zamiana 2 źródeł wejściowych okien PIP/PBP)	Skonfiguruj swój preferowany klawisz skrótów (na przykład Alt+W), aby zamieniać główne i podrzędne źródło PIP/PBP.
	Zoom In/Out PBP 4 windows (Powiększanie/pomniejszanie okna PBP)	Skonfiguruj preferowany klawisz skrótów (na przykład Alt+Z), aby powiększać/pomniejszać okno PBP.
	Change PIP position (Zmiana pozycji okna PIP)	Skonfiguruj preferowany klawisz skrótów (na przykład Alt+Q), aby zmieniać pozycję PIP.
	UnderScan (Czarne paski)	Skonfiguruj preferowany klawisz skrótów (na przykład Alt+A), aby włączać lub wyłączać funkcję Czarne paski. UWAGA: Funkcja Czarne paski jest obsługiwana tylko w następujących modelach: <ul style="list-style-type: none"> • Dell U4320Q • Dell U4323QE

 **UWAGA:** Aby uzyskać więcej informacji o dostępnych funkcjach PIP/PBP, zobacz podręcznik użytkownika monitora.



 **UWAGA:** Jeśli podłączonych jest kilka monitorów, dla łatwości obsługi skonfigurowane klawisze skrótu zostaną zsynchronizowane pomiędzy monitorami. Aby uruchomić funkcję dla wybranego monitora, przesuń mysz na ten monitor i naciśnij klawisz skrótu.

Wybór trybu wstępnego ustawienia kolorów monitora

Menu **Color (Kolor)** umożliwia powiązanie opcji tryb ustawień wstępnych kolorów z aplikacją. Po wybraniu trybu **Auto Mode (Tryb automatyczny)** aplikacja DDM automatycznie przełączy się w odpowiedni tryb ustawień wstępnych kolorów po każdym aktywowaniu powiązanej aplikacji. Tryb ustawień wstępnych kolorów przypisany do konkretnej aplikacji może być taki sam w każdym podłączonym monitorze lub można też ustawić różny tryb ustawień wstępnych dla każdego z monitorów.

Aby dodać nową aplikację do listy przydziałów, kliknij **Add application (Dodaj aplikację)**, aby wyszukać aplikację lub, przeciągnij ją z **Programy Windows/ Pulpit** i upuść na bieżącą listę. Wybierz tryb ustawień wstępnych kolorów z listy rozwijanej dla każdej aplikacji, aby powiązać ustawienia wstępne z aplikacjami.

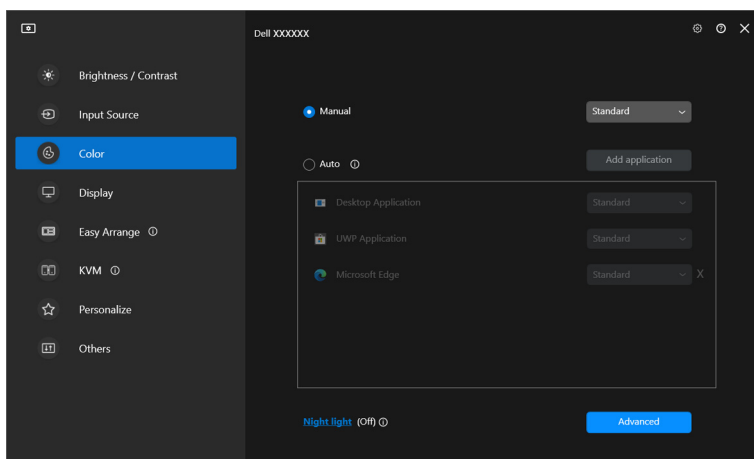

Funkcja	Działanie	Opis
Color (Kolor)	Manual (Ręczny)	Wybierz tryb ustawień wstępnych kolorów ręcznie z poziomu interfejsu użytkownika.
	Auto (Automatyczne)	<ul style="list-style-type: none"> • Włącz tę funkcję, aby automatycznie aktywować tryb ustawień wstępnych kolorów, gdy powiązana aplikacja zostanie wybrana jako aktywne okno. • Kliknij listę rozwijaną, aby przypisać tryb ustawień wstępnych do aplikacji.
	Night light (Światło nocne)	Zmień ustawienie oświetlenia nocnego.



Automatyczna zmiana ustawień kolorów podczas korzystania z określonej aplikacji

1. Wybierz **Auto (Automatyczne)**.
2. Kliknij opcję **Add application (Dodaj aplikację)**.

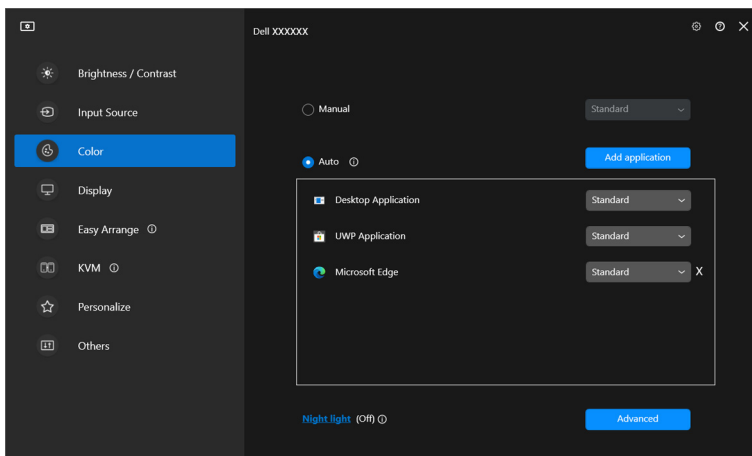

3. Wybierz żądane aplikacje i kliknij **OK**.

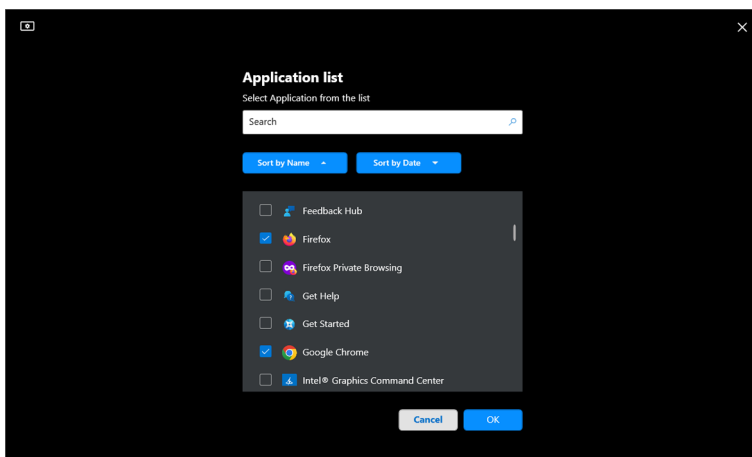

4. Wybierz żądane ustawienia wstępne kolorów podczas korzystania z aplikacji.

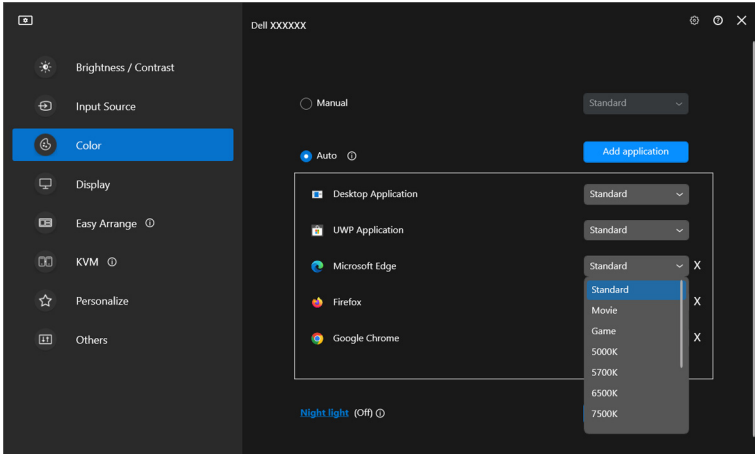

UWAGA: Zadania tryb ustawień wstępnych kolorów przypisane do plików wsadowych, skryptów, modułów ładujących, a także plików niewykonywalnych, takich jak archiwa zip czy inne pliki spakowane, nie są obsługiwane.



Zarządzanie kolorami

Ta funkcja zapewni optymalne wrażenia kolorystyczne poprzez dopasowanie przestrzeni barw monitora do profilu International Color Consortium (ICC).

W przypadku obsługiwanych modeli Dell opcje **Color management (Zarządzanie kolorami)** są dostępne przez naciśnięcie przycisku **Advanced (Zaawansowane)** w menu **Color (Kolor)**. Można wybrać opcję **Automatically adjust the ICC color profile based on color preset (Automatycznie dostosuj profil kolorów ICC na podstawie wstępnie ustawionego koloru)** lub **Automatically adjust the color based on ICC profile (Automatycznie dostosuj kolor na podstawie profilu ICC)**.

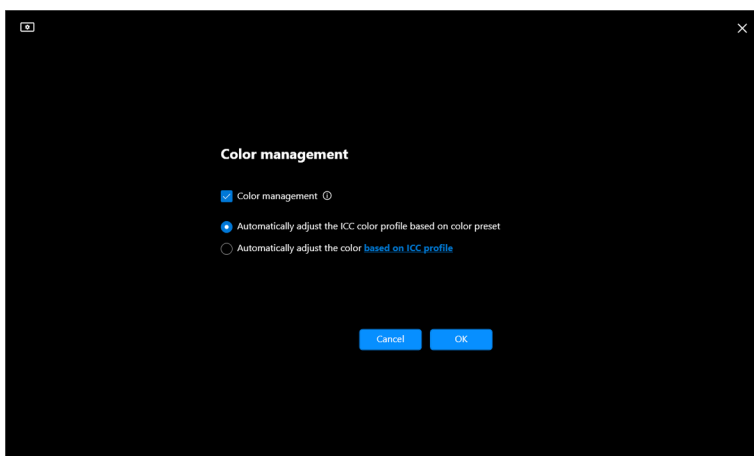
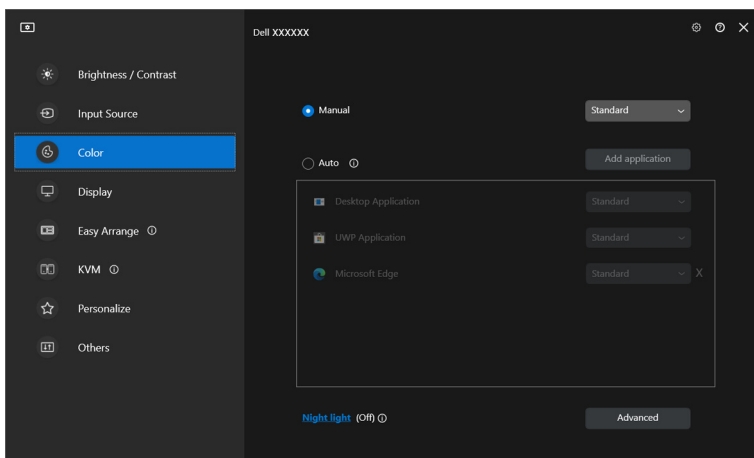

Automatycznie dostosuj profil kolorów ICC na podstawie wstępnie ustawionego koloru

Odpowiedni profil ICC w systemie Windows zostaje zmieniony, gdy zmienisz wstępne ustawienie koloru z menu OSD monitora.

Automatycznie dostosuj kolor na podstawie profilu ICC

Odpowiednie ustawienia koloru są ustawione na monitorze w przypadku zmiany profilu ICC w systemie Windows. Możesz kliknąć łącze profilu ICC, aby dodać profil kolorów zainstalowany dla monitora.

UWAGA: Aktualnie ta funkcja nie jest obsługiwana, gdy dla wyświetlacza wybrano ustawienie **pokazuj tylko na wyświetlaczu zewnętrznym**.

Zmiana profilu ICC/ICM w systemie Windows

Wybierz profil kolorów z listy rozwijanej **Color Profile (Profil koloru)** w ustawieniach **Display (Wyświetlacz)**.

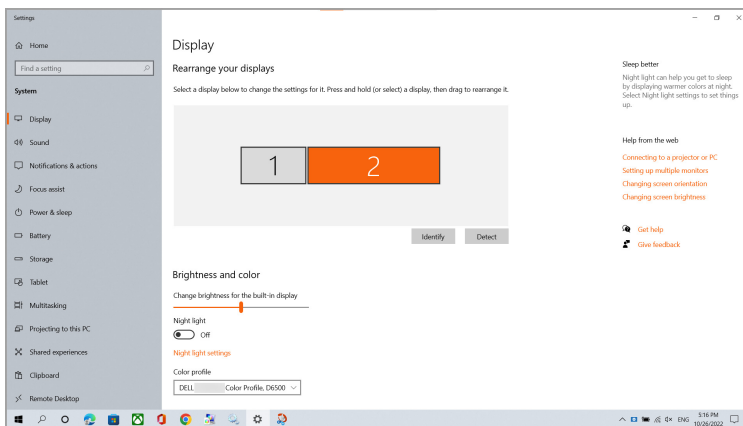

Dostosowywanie ustawień wyświetlania monitora

W menu DDM wybierz **Display (Wyświetlacz)**, aby zmienić typowe ustawienia monitora.

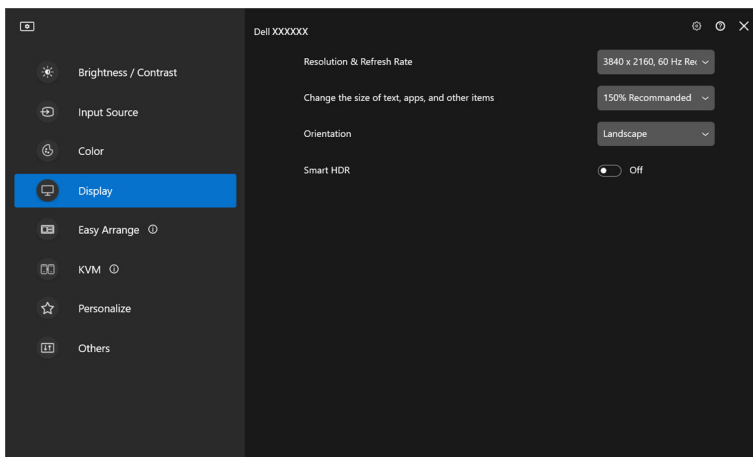

Funkcja	Działanie	Opis
Display (Wyświetlacz)	Resolution & Refresh Rate (Rozdzielczość i częstotliwość odświeżania)	Dostosuj rozdzielczość i częstotliwość odświeżania w ustawieniach wyświetlacza.
	Change the size of text, apps, and other items (Zmień rozmiar tekstu, aplikacji i innych elementów)	Skaluje komponent interfejsu użytkownika w górę lub w dół.
	Orientation (Orientacja)	Zmienia położenie wyświetlacza systemu operacyjnego monitora. UWAGA: W przypadku monitorów obsługujących zmianę orientacji z DDM, zostanie odpowiednio zmienione ustawienie orientacji OSD monitora.
	Smart HDR (Inteligentne HDR)	Włącza/wyłącza funkcje HDR monitora i ustawienia wyświetlacza.

 **UWAGA:** Funkcja Inteligentne HDR jest dostępna tylko dla monitorów obsługujących tę funkcję.



Ustawienie USB-C jako priorytetu

W menu **Display (Wyświetlacz)** naciśnij **Advanced (Zaawansowane)**, aby ustawić preferowaną opcję **USB-C prioritization (Ustawienie USB-C jako priorytetu)**.

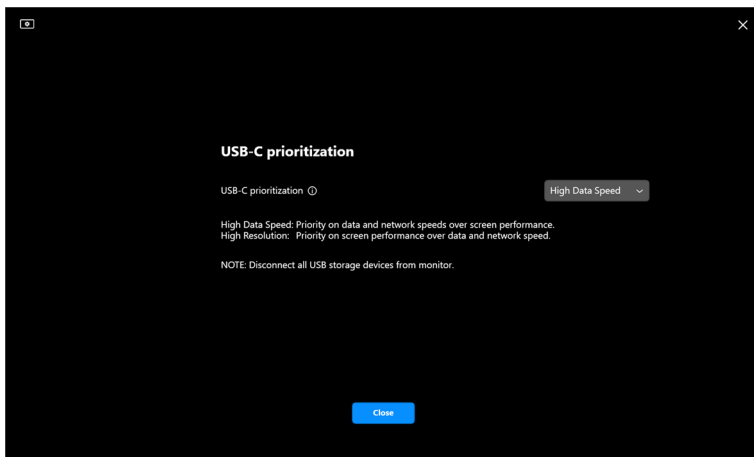
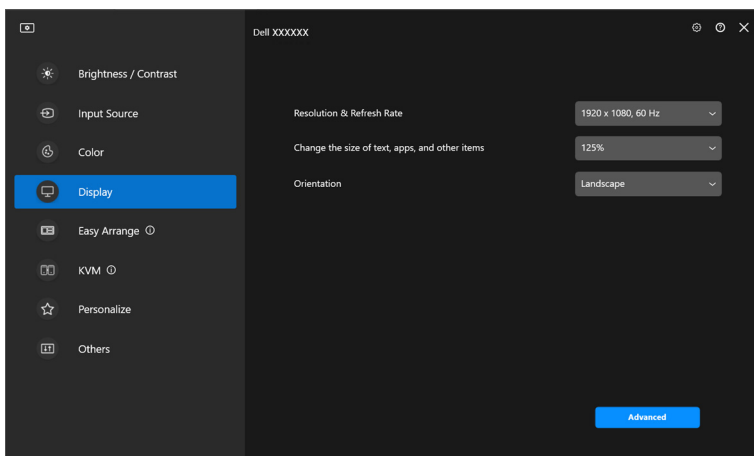

 **UWAGA: Funkcja USB-C prioritization (Ustawienie USB-C jako priorytetu) jest dostępna tylko dla monitorów obsługujących tę funkcję.**



Porządkowanie okien przy użyciu funkcji Łatwa aranżacja

Menu **Easy Arrange (Łatwa aranżacja)** upraszcza sposób wyświetlania aplikacji w oknach na monitorze.

Układ

Aby zorganizować okna, wykonaj następujące czynności:

1. Wybierz dowolny z ustawionych wstępnie układów, aby wirtualnie podzielić ekran na wiele stref.
2. Przeciągnij aplikację do wybranej strefy, aby umieścić ją w tej strefie. Aplikacja zostanie przyciągnięta do wybranej strefy.

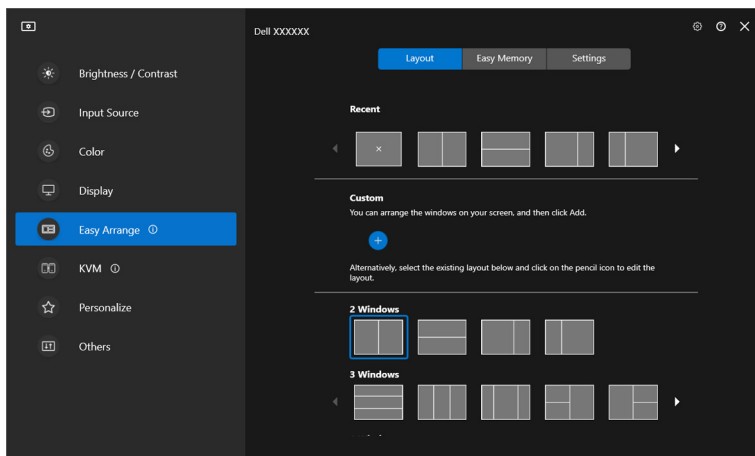

Tryb pionowy układów **Easy Arrange (Łatwa aranżacja)**



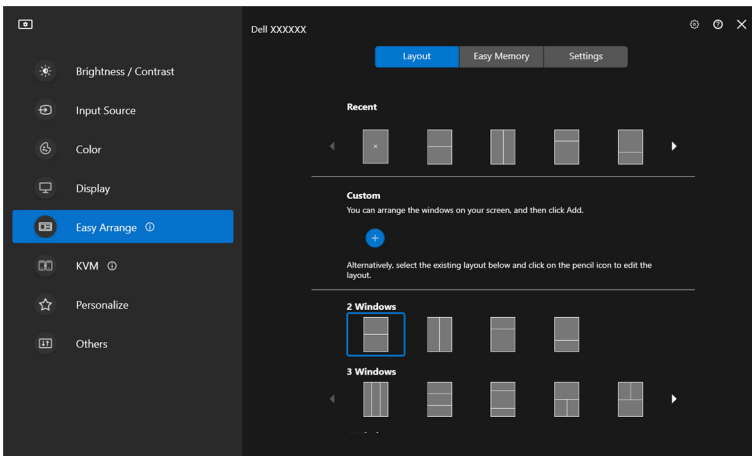

Tryb pionowy układów **Easy Arrange (Łatwa aranżacja)** jest wyświetlany po obróceniu monitora

Spersonalizowany układ

Możesz dodać nowy układ do swoich preferencji. Wykonaj poniższe czynności, aby dodać nowy niestandardowy układ:

1. Rozmieść okna na ekranie, a następnie kliknij ikonę **+**. Układ zostanie ustawiony zgodnie z aranżacją okien.

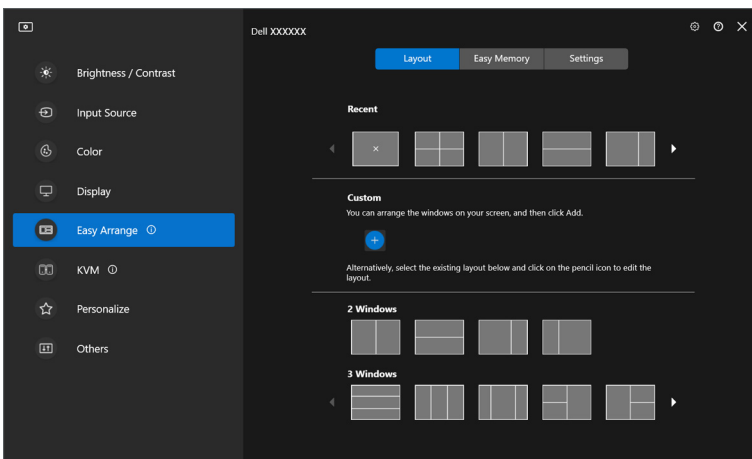

2. W oknie dialogowym zapisu wybierz nazwę układu dla nowego układu.

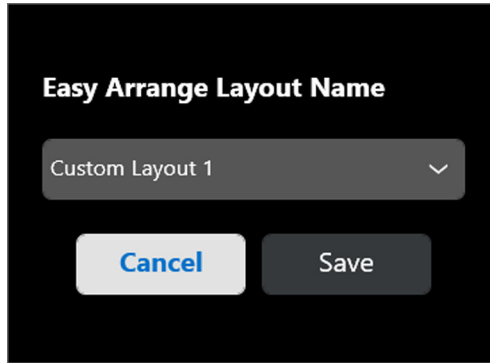

3. Kliknij opcję **Save (Zapisz)**, aby ukończyć personalizację.

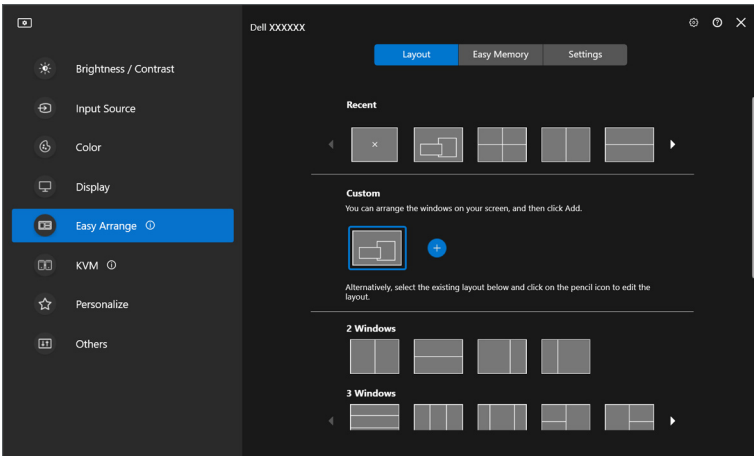

Możesz również edytować dowolny istniejący układ według własnych preferencji. Wykonaj poniższe czynności, aby personalizować istniejący układ:

1. Najedź kursorem myszy na układ, który chcesz personalizować i kliknij ikonę pióra.

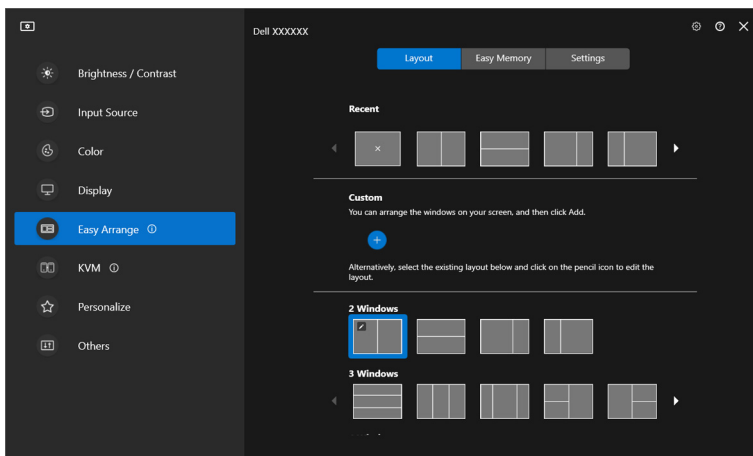

2. Na ekranie pojawi się układ z CZERWONYMI liniami siatki. Naciśnij CZERWONĄ linię siatki, aby dostosować układ.

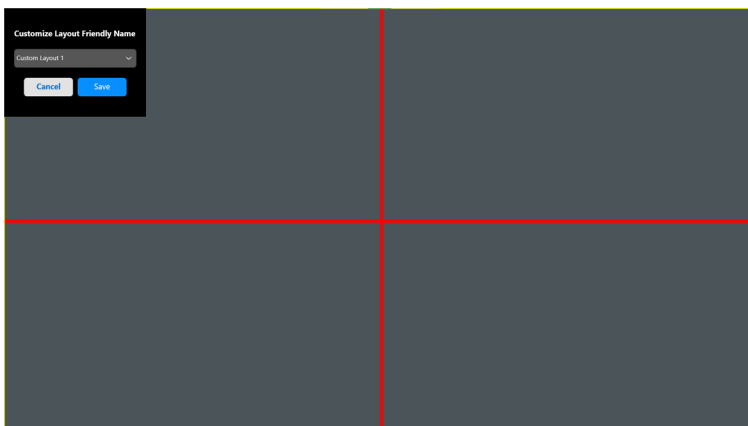

3. Po przeciągnięciu linii w celu dostosowania rozmiaru układu CZERWONA linia siatki zmieni się w ZIELONĄ. Po zakończeniu zwolnij naciśnięcie linii.

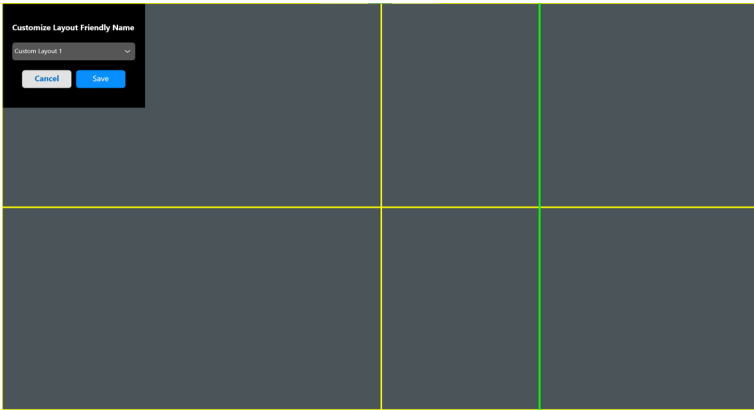

4. W oknie dialogowym zapisu wybierz nazwę układu dla nowego układu.

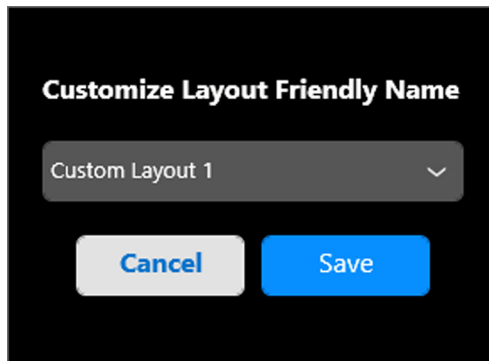

5. Kliknij opcję **Save (Zapisz)**, aby ukończyć personalizację.



Łatwa pamięć

Narzędzie **Easy Memory (Łatwa pamięć)** umożliwia użytkownikowi zapisanie aplikacji lub plików w ich odpowiednich partycjach na różnych profilach, i ich ręczne przywrócenie, według zaprogramowanego czasu lub przy uruchomieniu systemu. Wykonaj poniższe czynności, aby utworzyć profil i go uruchomić:

1. Kliknij ikonę **+**, aby utworzyć nowy profil.

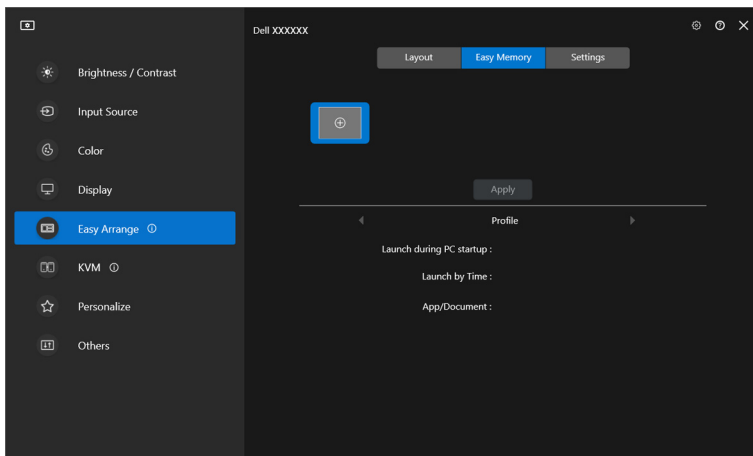

2. Wprowadź nazwę profilu i wybierz układ. Kliknij przycisk **Next (Dalej)**.

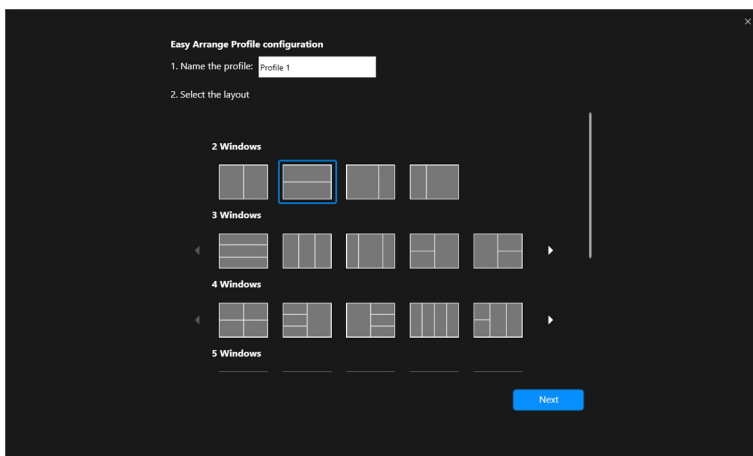

3. Przypisz aplikację lub plik, aby były wyświetlane w każdej partycji, klikając **+** lub przeciągając plik do danej partycji. Kliknij przycisk **Next (Dalej)**.

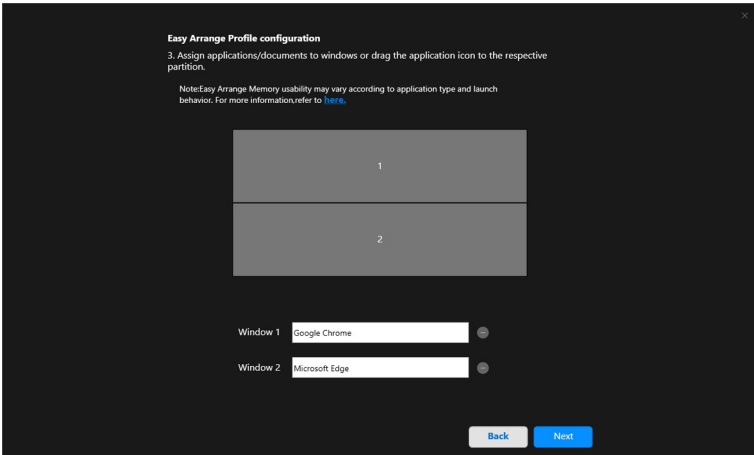

4. Skonfiguruj czas uruchomienia profilu i kliknij **Finish (Zakończ)**.

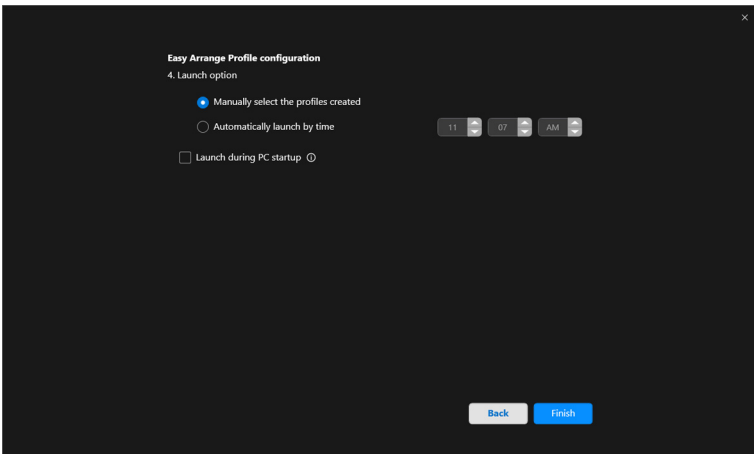

Użyteczność programu **Easy Arrange (Łatwa aranżacja)** pamięć może się różnić w zależności od typu aplikacji i sposobu jej uruchamiania. **Easy Memory (Łatwa pamięć)** działa z aplikacjami ogólnej wydajności, np. Microsoft Office, Adobe, przeglądarkami internetowymi itd.

Easy Memory (Łatwa pamięć) może nie być w stanie wykonać partycji okna przy uruchomieniu w następujących przypadkach:

- Aplikacja po uruchomieniu wyświetla wyskakujące okno dialogowe (tzn. ekran logowania, okno dialogowe błędu lub niezapisane pliki)
- Aplikacja zostanie uruchomiona w trybie pełnego ekranu
- Pliki zostaną otwarte jako poszczególne karty w ramach aplikacji
- Nachodzenie na siebie układów Łatwa aranżacja

Ustawienia

Skonfiguruj preferencje osobiste.

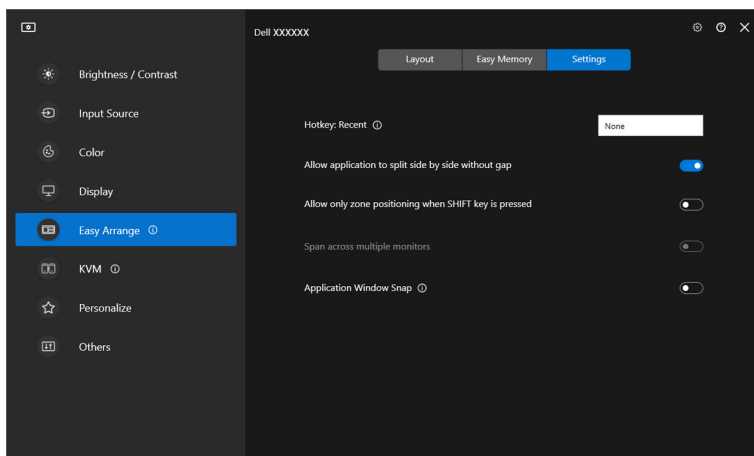

Funkcja	Działanie	Opis
Easy Arrange (Łatwa aranżacja)	Hotkey: Recent (Klawisz skrót: Ostatnie)	Skonfiguruj klawisz skrót (na przykład Alt+R), aby wybrać ostatnio używane układy. Możesz również przejść do preferowanego skrótu klawiszowego tutaj.
	Allow application to split side by side without gap (Zezwalaj aplikacji na dzielenie obok siebie bez przerw)	Włącz tę funkcję, aby umożliwić przyciąganie aplikacji obok siebie bez przerw.
	Allow only zone positioning when SHIFT key is pressed (Zezwalaj tylko na pozycjonowanie strefy po naciśnięciu klawisza SHIFT)	Włącz menu Easy Arrange (Łatwa aranżacja) poprzez naciśnięcie klawisza Shift.
	Span across multiple monitors (Rozciągnij na kilka monitorów)	W przypadku używania kilku monitorów w matrycy lub na ścianie, na wszystkich monitorach można zastosować układ Easy Arrange (Łatwa aranżacja) , uzyskać jeden pulpit. Aby funkcja działała prawidłowo, należy odpowiednio ustawić monitory obok siebie.
	Application Window Snap (Przyciąganie okna aplikacji)	Przyciągnij dowolną aplikację w układ podzielonego ekranu w prosty sposób, przeciągając ją na partycję.

 **UWAGA:** Jeśli okno aplikacji nie mieści się w strefie zdefiniowanej przez funkcję Easy Arrange (Łatwa aranżacja), aplikacja może nie wyświetlać się poprawnie.

 **UWAGA:** Funkcja Span across multiple monitors (Rozciągnij na kilka monitorów) może być włączona tylko dla wszystkich podłączonych monitorów, które mają ten sam rozmiar fizyczny, rozdzielczość, ustawienia skalowania i są umieszczone obok siebie.



Używanie funkcji Przyciąganie okna aplikacji

Funkcja **Application Window Snap (Przyciąganie okna aplikacji)** ma na celu szybkie umieszczenie aplikacji na dowolnym ekranie. Gdy ta funkcja jest włączona w aplikacji DDM, przeciąganie aplikacji uruchamia pływające menu, które zawiera ostatnio używane układy **Easy Arrange (Łatwa aranżacja)**. Upuść aplikację do dowolnego z wymienionych układów, aby umieścić okno.

Gdy funkcja jest włączona, zastępuje opcję **Easy Arrange (Łatwa aranżacja)**, dzięki czemu użytkownik może wygodnie dociągnąć aplikację do odpowiedniego monitora i strefy w cztery ostatnio używanych układy **Easy Arrange (Łatwa aranżacja)**.

Można włączyć tę funkcję za pomocą jednej z następujących metod:

- Uruchom aplikację DDM, przejdź do menu **Easy Arrange (Łatwa aranżacja)** i włącz funkcję **Application Window Snap (Przyciąganie okna aplikacji)**.

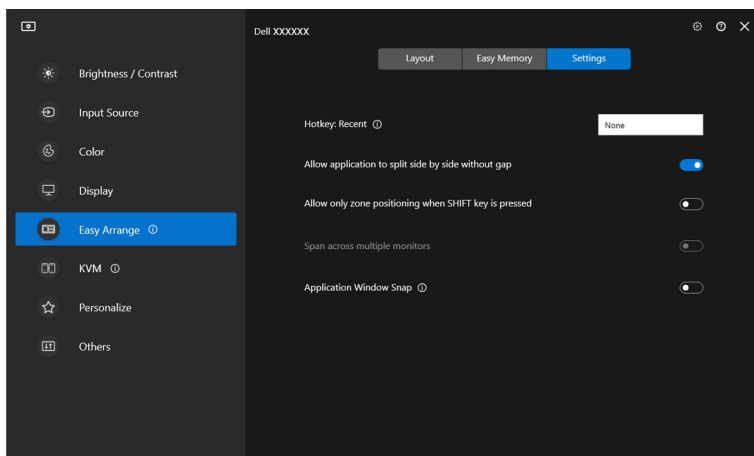

- Kliknij prawym przyciskiem myszy ikonę DDM na pasku stanu i wybierz **Application Window Snap (Przyciąganie okna aplikacji)**, aby włączyć funkcję.

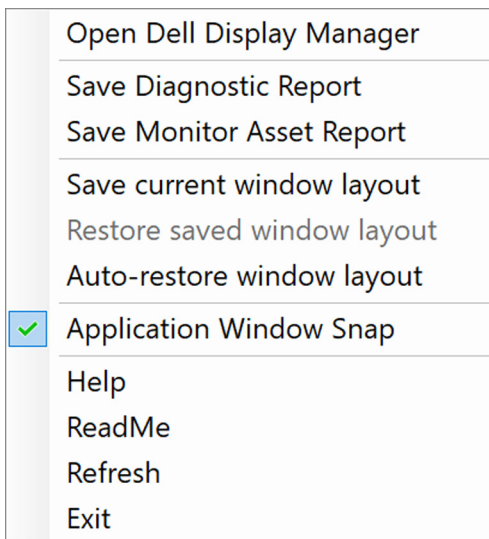

- Przeciągnij okno aplikacji i upuść je na jedną ze stref pływającego menu.

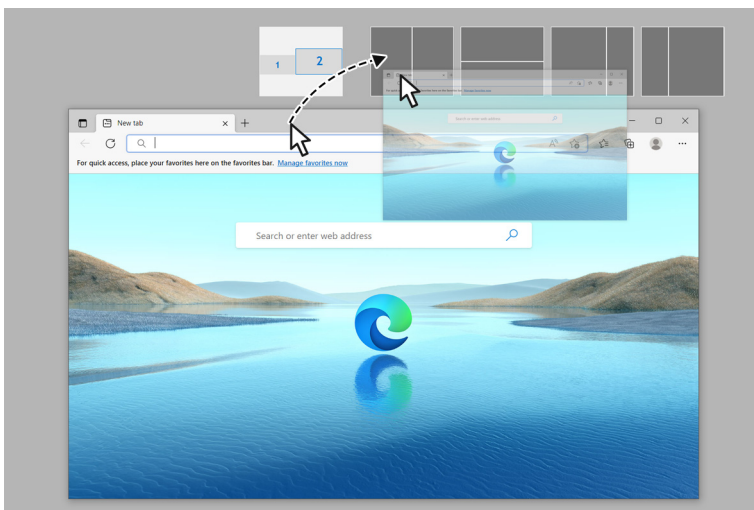

- Aplikacja zostanie przyciągnięta do strefy wybierania.

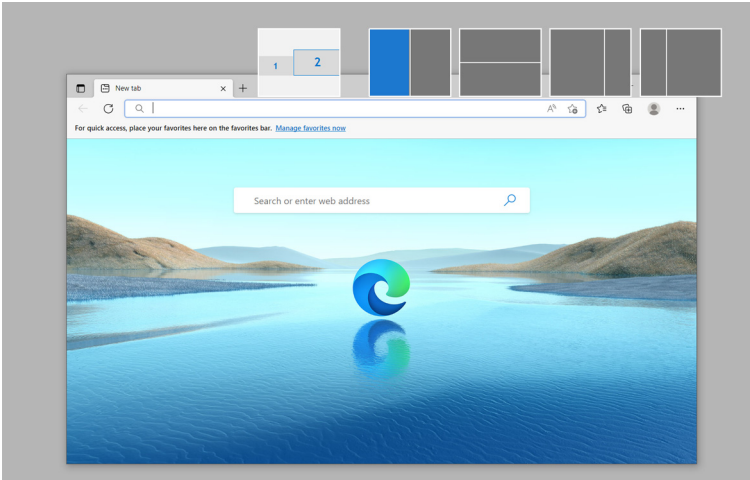

Możesz wyłączyć tę funkcję z menu **Easy Arrange (Łatwa aranżacja)**, jeśli chcesz używać funkcji **Span across multiple monitors (Rozciągnij na kilka monitorów)**.



Konfiguracja ustawień gier

Możesz skonfigurować menu **Gaming (Gry)**, które jest dostępne tylko na monitorach Alienware i Dell Gaming.

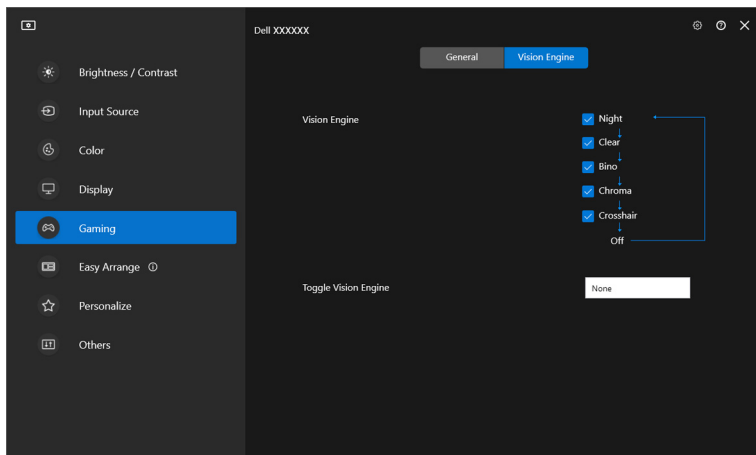
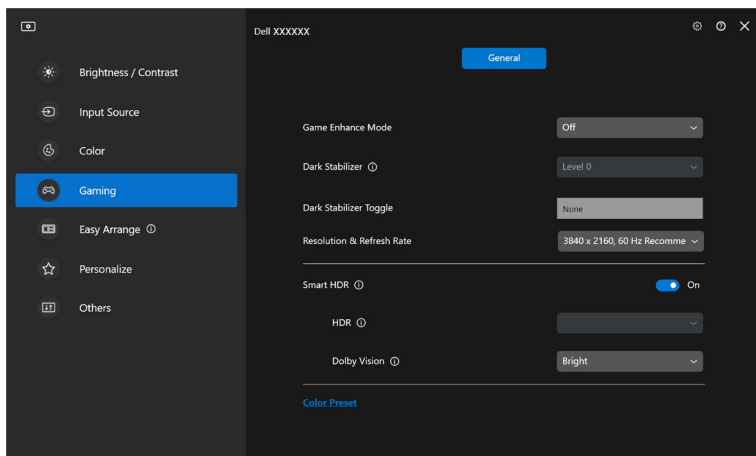

Funkcja	Działanie	Opis
General (Ogólne)	Game Enhance Mode (Tryb ulepszenia gier)	Wybierz tryb ulepszenia gier z listy rozwijanej.
	Response Time (Czas reakcji)	Wybierz czas reakcji z listy rozwijanej.
	Dark Stabilizer (Stabilizacja ciemnych scen)	Wybierz stabilizację ciemnych scen z listy rozwijanej.
	Dark Stabilizer Toggle (Przełączanie stabilizacji ciemnych scen)	Skonfiguruj preferowany klawisz skrót (na przykład Alt+S), aby przełączać poziomy stabilizacji ciemnych scen. Możesz również przejść do preferowanego skrótu klawiszowego.
	Smart HDR (Inteligentne HDR)	Włączanie lub wyłączanie Smart HDR (Inteligentne HDR) . Po włączeniu opcji Smart HDR (Inteligentne HDR) wybierz tryb HDR lub Dolby Vision z rozwijanej listy.
	Color Preset (Wstępne ustawienie koloru)	Kliknij opcję Color Preset (Wstępne ustawienie koloru) , aby uzyskać więcej opcji kolorów.
Vision Engine (Silnik wizyjny)	Vision Engine (Silnik wizyjny)	Wybierz jeden lub więcej silników wizyjnych, których możesz używać podczas gry.
	Toggle Vision Engine (Przełącz silnik wizyjny)	Skonfiguruj preferowany klawisz skrót (na przykład Alt+T), aby przełączać Vision Engine (Silnik wizyjny) . Możesz również przejść do preferowanego skrótu klawiszowego.

 **UWAGA:** Funkcje menu Gaming (Gry) i dostępne opcje różnią się w zależności od modelu monitora.



Dolby Vision

Dolby Vision pozwala na ustawienie trybu Dolby Vision HDR na:

- **Bright (Jasny)**: Tryb zgodny z ustawieniami trybu Jasny Dolby Vision.
- **Dark (Ciemny)**: Tryb zgodny z ustawieniami trybu Ciemny Dolby Vision.
- **Game (Gra)**: Tryb zostanie automatycznie aktywowany po wykryciu gier Dolby Vision. Możesz również wybrać ten tryb, aby włączyć Dolby Vision do gier.

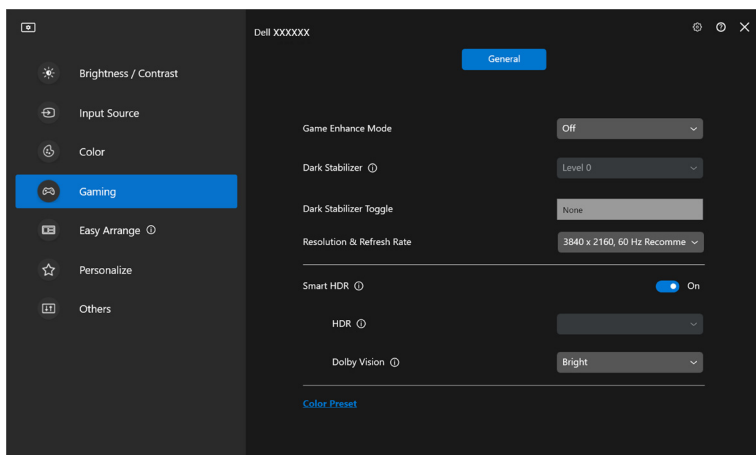

UWAGA: Funkcja ta jest wyłączona, gdy nie jest wyświetlana zawartość Dolby Vision, opcja Smart HDR (Inteligentne HDR) jest Off (Wył.) lub wybrano opcję Custom Color HDR (Niestandardowy kolor HDR) (w sekcji Smart HDR (Inteligentne HDR)).



Konfiguracja USB KVM

Monitory z obsługą KVM USB umożliwiają podłączonym komputerom współdzielenie klawiatury i myszy podczas konfiguracji.

W celu konfiguracji wybierz **USB KVM**, kliknij **Next (Dalej)** i postępuj zgodnie z instrukcjami wyświetlanymi na ekranie, aby skonfigurować komputery podłączone do monitora.

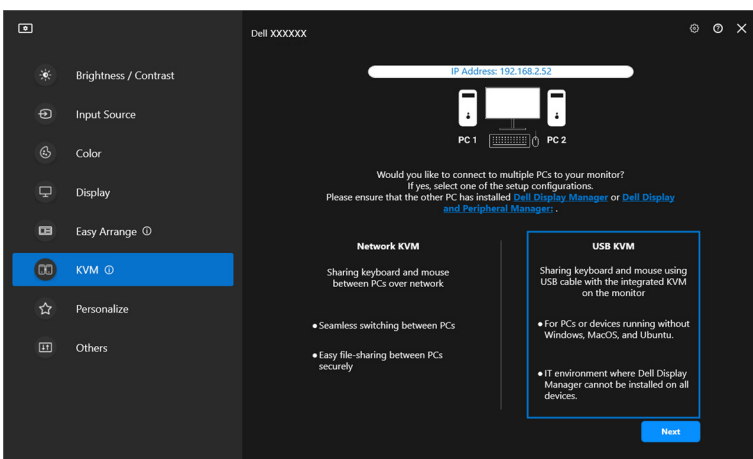

1. Sparuj źródła wejściowe ze ich złączami i przypisz preferowane nazwy.

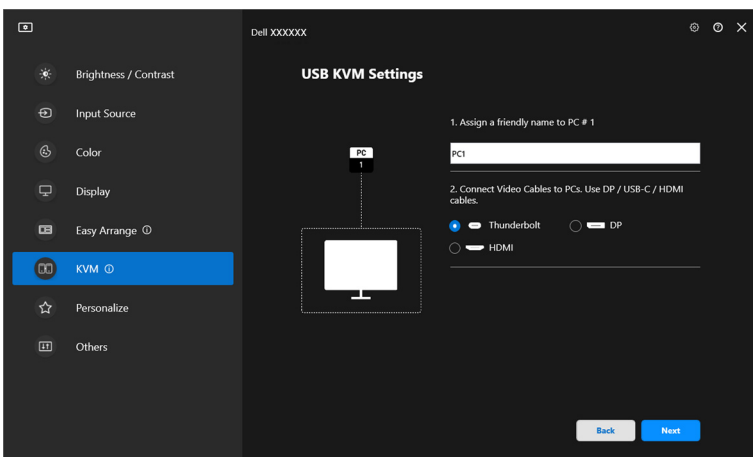

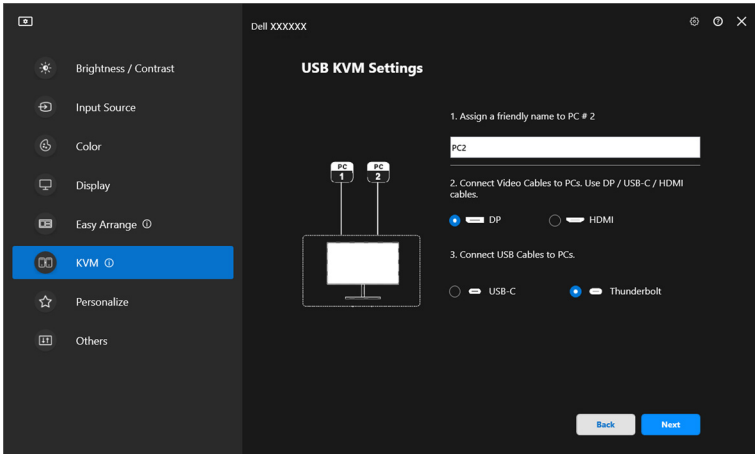

2. Podłącz klawiaturę i mysz do monitora.

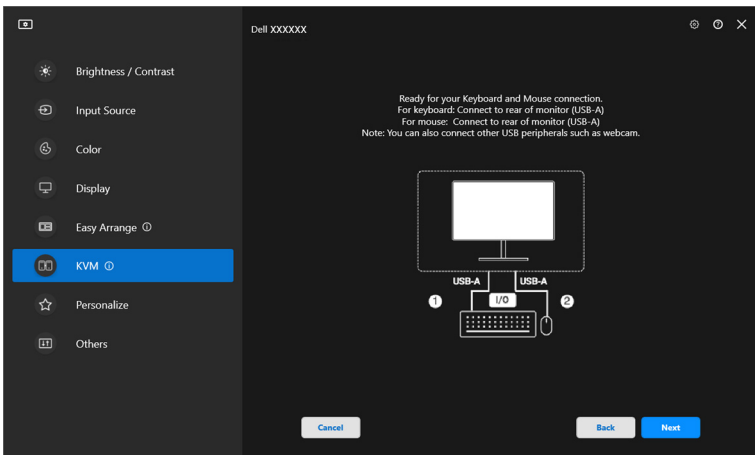

3. Wybierz preferowany układ.

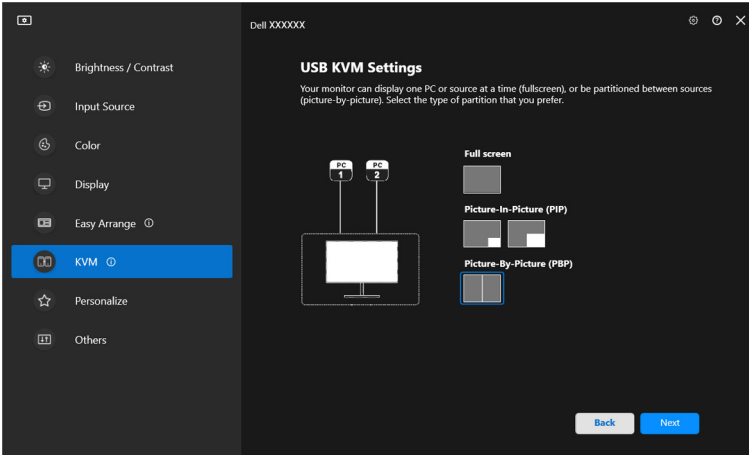

4. Kliknij przycisk **Download (Pobierz)**, aby pobrać aplikację **Dell Display Manager (Windows)** lub **Dell Display and Peripheral Manager (Mac)** dla innych komputerów, z którymi chcesz się połączyć. Na koniec kliknij przycisk **Finish (Zakończ)**, aby zapisać ustawienia i wyjść z konfiguracji KVM.

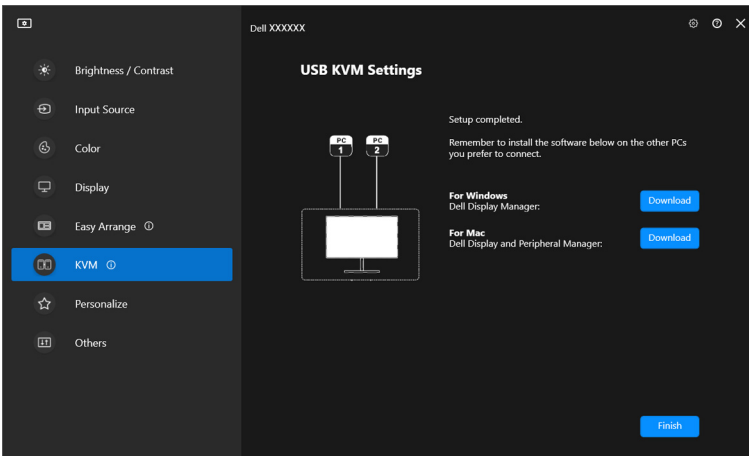

 **UWAGA:** Aplikacja DDM komunikuje się z monitorem nawet wtedy, gdy monitor wyświetla obraz z innego komputera. Możesz zainstalować aplikację Dell Display Manager (Windows) lub Dell Display and Peripheral Manager (Mac) na komputerze, którego często używasz i za jego pomocą sterować przełączaniem wejść.



Możesz również zainstalować aplikację Dell Display Manager (Windows) lub Dell Display and Peripheral Manager (Mac) dla innych komputerów, z którymi chcesz się połączyć.

Zmiana konfiguracji USB KVM

Konfigurację **USB KVM** można zmienić po zakończeniu konfiguracji KVM, uruchamiając ponownie instrukcje konfiguracji lub zmieniając konfigurację ekranu, klikając przycisk **Configure screen (Konfiguruj ekran)**.

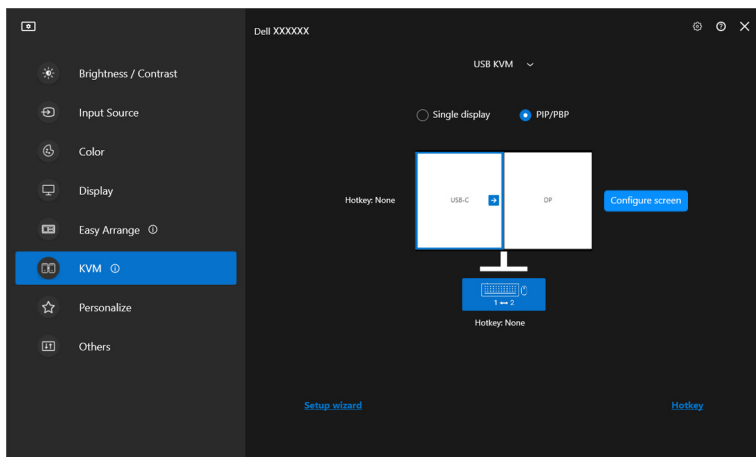
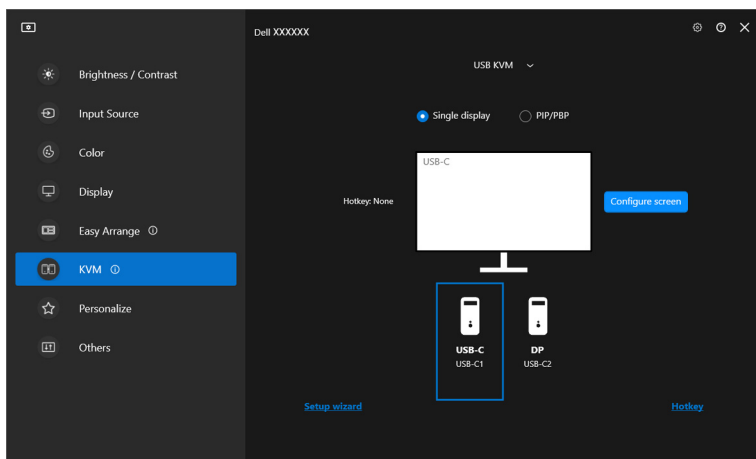

Funkcja	Działanie	Opis
Single display (Pojedynczy wyświetlacz)	Zmiana wejścia wideo	Zmień bieżące wejście wideo, klikając ikonę komputera stacjonarnego lub naciskając klawisz skrót .
PIP/PBP	Video swap (Zamień wideo)	Zamień wejście wideo głównego/podrzędnego, klikając strzałkę lub naciśnij klawisz skrót (dostępny tylko w układzie PIP lub PBP obok siebie).
	USB switch (Przełącznik USB)	Kliknij ikonę klawiatury i myszy lub naciśnij klawisz skrót , aby przełączać porty przesyłania danych USB aktywnych źródeł wejścia.

1. Kliknij opcję **Configure screen (Konfiguruj ekran)**, aby wyświetlić stronę **KVM configure screen (Ekran konfiguracji KVM)** i zmienić układ ekranu.

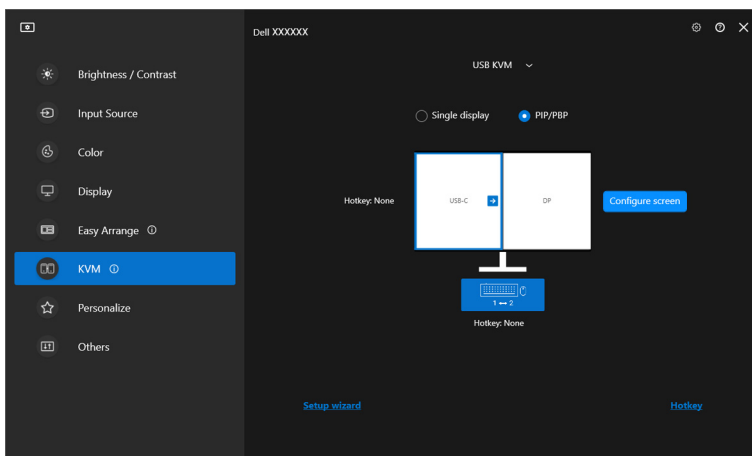

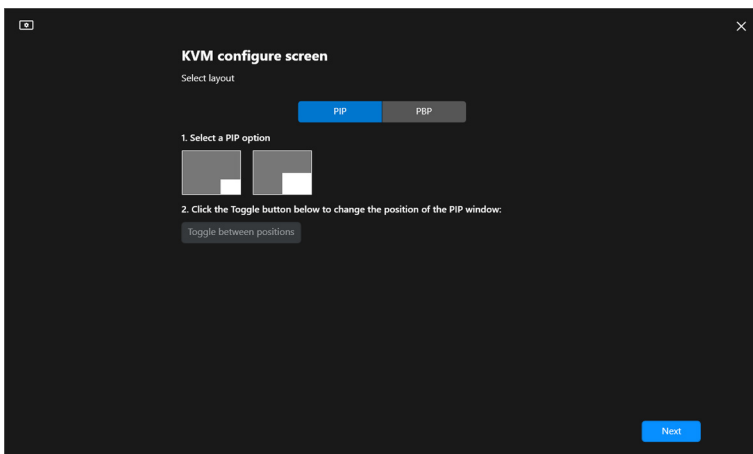

2. Kliknij **Hotkey (Klawisz skrótu)**, aby wyświetlić stronę **Hotkeys (Klawisze skrótów)** i skonfigurować klawisze skrótu KVM.

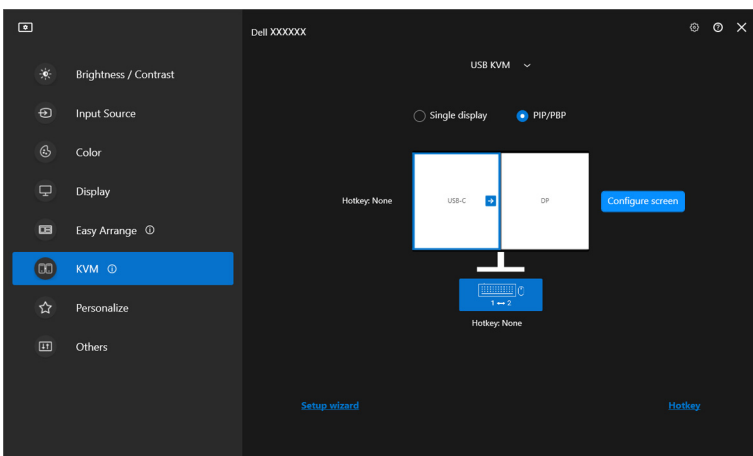

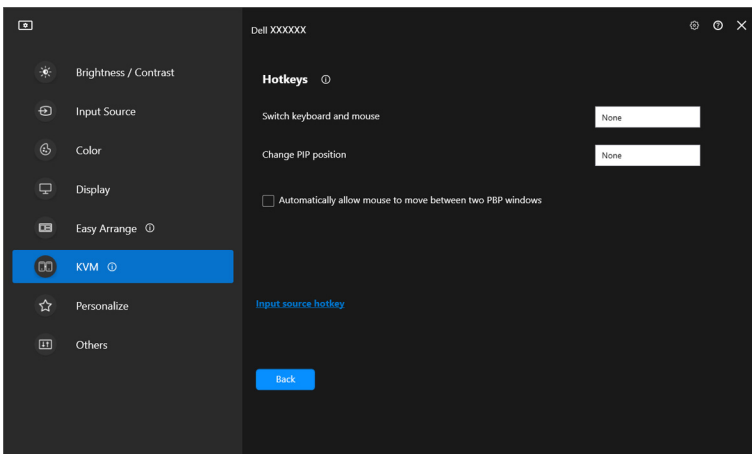

 **UWAGA:** Zostaną wyświetlone tylko odpowiednie klawisze skrótów zgodnie z konfiguracją ekranu.





Funkcja	Działanie	Opis
Hotkeys (Klawisze skrótów)	Switch between computers (Przełączaj pomiędzy komputerami)	Skonfiguruj swój preferowany klawisz skrótów (na przykład Alt+P), aby przełączać pomiędzy komputerami w trybie pojedynczego wyświetlacza.
	Switch keyboard and mouse (Przełącz klawiaturę i mysz)	Skonfiguruj swój preferowany klawisz skrótów (na przykład Alt+U), aby przełączać klawiaturę i mysz pomiędzy komputerami w trybie PBP lub PIP.
	Change PIP position (Zmiana pozycji okna PIP)	Skonfiguruj swój preferowany klawisz skrótów (na przykład Alt+Q), aby zmieniać pozycję PIP.
	Automatically allow mouse to move between two PBP windows (Automatycznie zezwalaj myszce na przechodzenie pomiędzy dwoma oknami PBP)	Zaznacz, aby włączyć przełączanie klawiatury i myszy z jednego komputera na drugi, przekraczając krawędź, gdy włączony jest tryb PBP.
	Input source hotkey (Klawisz skrótów źródła sygnału)	Kliknij Input source hotkey (Klawisz skrótów źródła sygnału) , aby uzyskać możliwość konfiguracji klawiszy skrótów.



Konfiguracja KVM sieciowy

Każdy monitor z obsługą funkcji **Network KVM (KVM sieciowy)** może udostępniać podłączoną klawiaturę i mysz innym komputerom połączonym z tą samą siecią. Taki monitor umożliwia także przesyłanie plików między komputerami za pośrednictwem sieci.

Funkcja **Network KVM (KVM sieciowy)** jest dostępna w kreatorze KVM. Kliknij blok **Network KVM (KVM sieciowy)** i postępuj zgodnie z instrukcjami wyświetlanymi na ekranie, aby skonfigurować funkcję **Network KVM (KVM sieciowy)**.

-  **UWAGA:** Funkcja **Network KVM (KVM sieciowy)** jest dostępna tylko dla monitorów obsługujących tę funkcję.
 -  **UWAGA:** Przed przełączeniem do innego użytkownika odłącz funkcję **Network KVM (KVM sieciowy)**. Funkcja **Network KVM (KVM sieciowy)** połączy się ponownie z bieżącym klastrem jeśli włączona jest funkcja **Network KVM (KVM sieciowy)**, jeśli komputer zostanie wybudzony z zawieszenia, jeśli podłączony zostanie obsługiwany monitor, lub jeśli nastąpi zmiana konfiguracji sieci. Dane dostępu dla każdego użytkownika są zapisywane osobno.
1. Wybierz blok **Network KVM (KVM sieciowy)** i kliknij opcję **Next (Dalej)**, aby rozpocząć konfigurację.

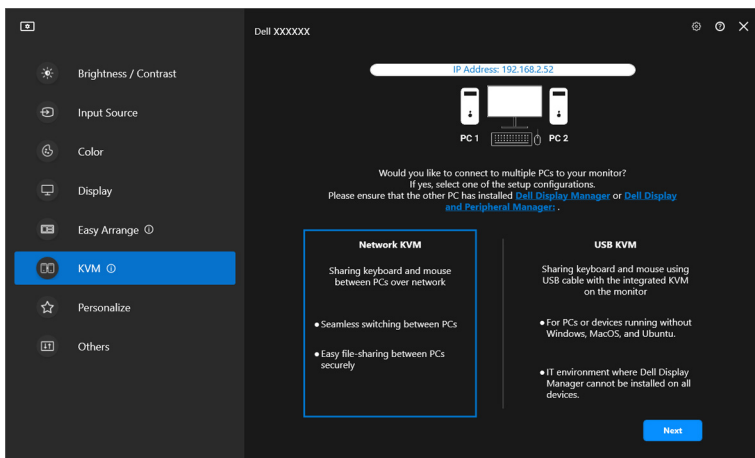

 **UWAGA:** Jeśli DDM lub DDPM nie jest zainstalowany na komputerze docelowym, kliknij **Dell Display Manager (Windows)** lub **Dell Display and Peripheral Manager (Mac)**, aby uzyskać dostęp do strony pomocy technicznej Dell w celu pobrania aplikacji dla danego komputera. Upewnij się, że wypełniłeś wszystkie pozycje na liście kontrolnej.

2. Funkcja **Network KVM (KVM sieciowy)** skanuje wszystkie komputery znajdujące się w tej samej podsieci w celu wyboru najlepszego trybu dla konfiguracji.
 - Jeśli dostępny jest tylko jeden monitor, a wszystkie komputery w podsieci są z nim połączone, funkcja **Network KVM (KVM sieciowy)** wybierze tryb **Single display (Pojedynczy wyświetlacz)** i połączy je automatycznie. Przejdź do [Tryby pojedynczego wyświetlacza](#).

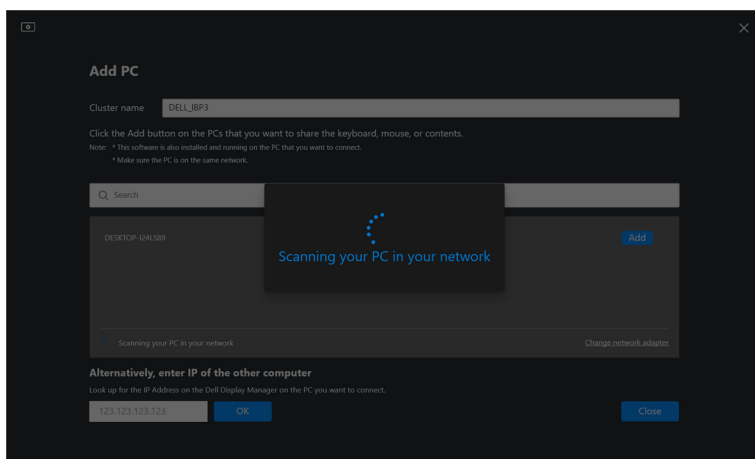

- Jeśli w podsieci znajdują się komputery podłączone do różnych monitorów, funkcja **Network KVM (KVM sieciowy)** wyświetli stronę **Add PC (Dodaj komputer)**. Kliknij opcję **Add (Dodaj)**, aby podłączyć komputer.

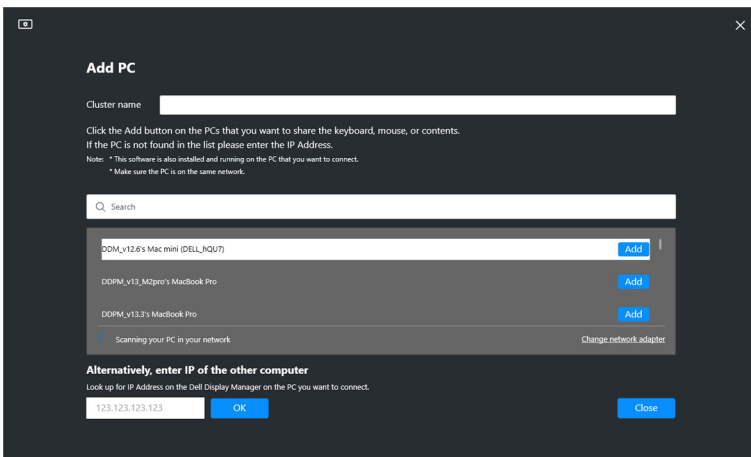

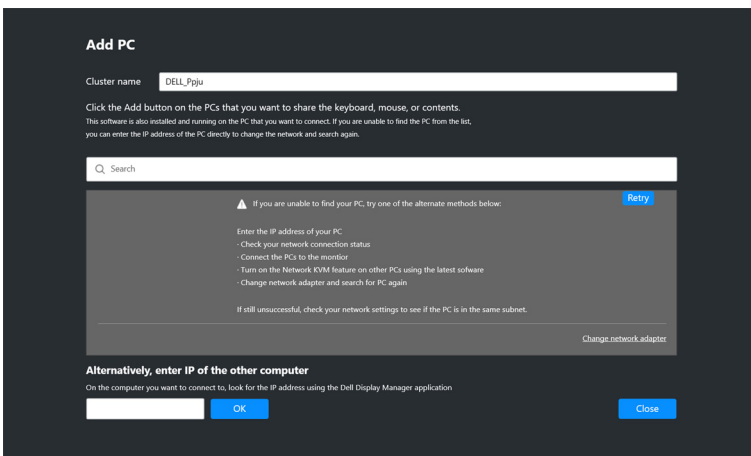

- Jeśli podczas skanowania nie zostaną wykryte żadne dostępne komputery, postępuj zgodnie z wyświetlanymi na ekranie instrukcjami w celu rozwiązania problemu, a następnie kliknij opcję **Retry (Spróbuj ponownie)**, aby zainicjować kolejne skanowanie.

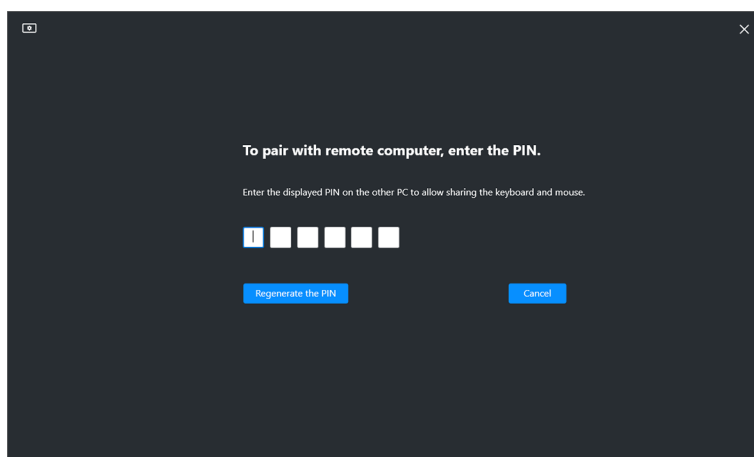
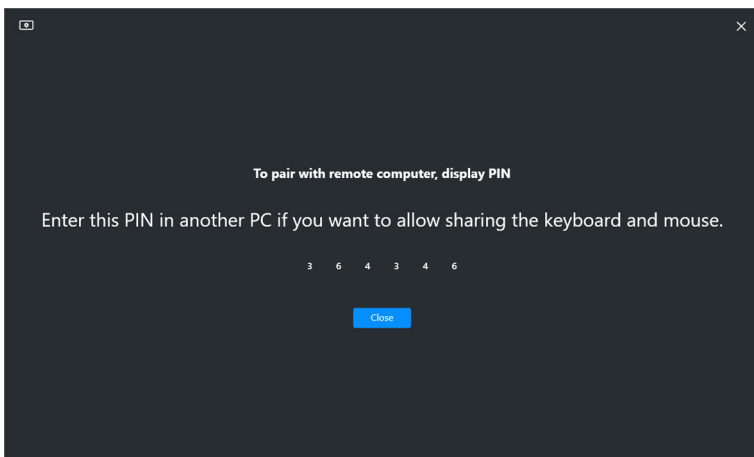

 **UWAGA:** Jeśli nadal nie można wykryć komputera, który chcesz dodać, kliknij opcję **Change Network Adapter (Zmień adapter sieci)**, aby zmienić adapter skanowania. Możesz także kliknąć opcję **Enter IP (Wprowadź kod IP)**, aby ręcznie wprowadzić adres IP w celu ustalenia połączenia.

3. W przypadku łączenia się z komputerem po raz pierwszy przy użyciu innego monitora, na ekranie zdalnego komputera, z którym się łączysz, zostanie wyświetlony kod PIN. Wprowadź kod PIN na lokalnym komputerze, aby kontynuować łączenie.



 **UWAGA:** Jeśli lokalny komputer jest połączony z innym zdalnym komputerem, na ekranie zostanie wyświetlone polecenie kliknięcia opcji **Show (Wyświetl)**, aby wyświetlić kod PIN.

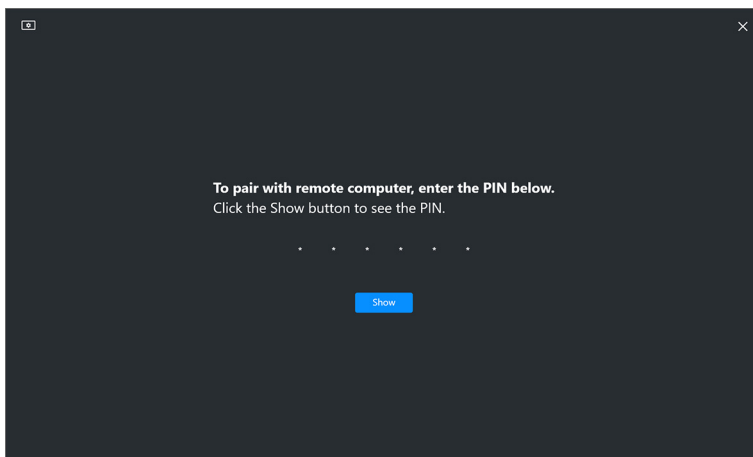

4. Po podłączeniu zdalnego komputera zostanie on wyświetlony jako **Added (Dodany)**.
5. Funkcja **Network KVM (KVM sieciowy)** wybierze tryb konfiguracji w zależności od stanu połączonych komputerów.

Połączenie komputera z monitorem

Opis

Wszystkie komputery są połączone tylko z jednym monitorem.

Funkcja Network KVM (KVM sieciowy) ustawi tryb **Single display (Pojedynczy wyświetlacz)**.

Nawiązuje połączenie z komputerem, do którego użytkownik nie jest zalogowany.

Łączy się z komputerem podłączonym do więcej niż jednego monitora.

Funkcja **Network KVM (KVM sieciowy)** ustawi tryb **Multiple display (Kilka ekranów)**.

Łączy się z komputerem podłączonym do innych monitorów.



 **UWAGA:** Funkcja **Network KVM (KVM sieciowy)** włączy opcję sterowania komputerem przed zalogowaniem w systemie Windows lub wylogowaniem. Funkcja rozłączy się po zalogowaniu/wylogowaniu i połączy się ponownie, gdy funkcja **Network KVM (KVM sieciowy)** będzie ponownie dostępna, powodując opóźnienie połączenia podczas procesu logowania/wylogowania.

Tryby pojedynczego wyświetlacza

W przypadku trybu **Single display (Pojedynczy wyświetlacz)** wybierz preferowany układ PBP i kliknij **Finish (Zakończ)**, aby ukończyć konfigurację.

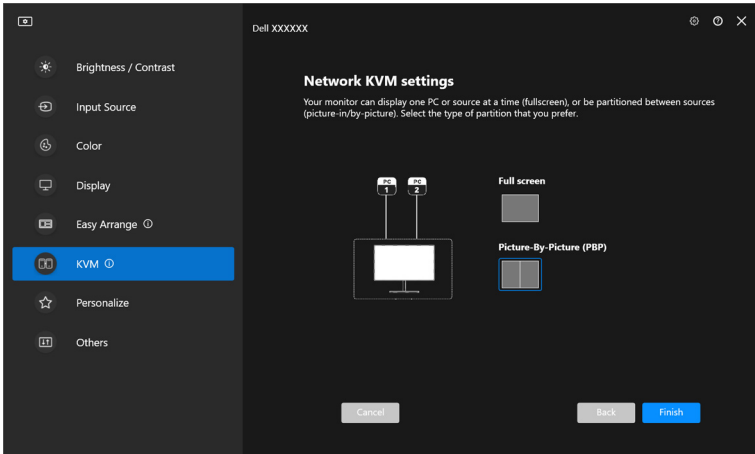

 **UWAGA:** Funkcja **Network KVM (KVM sieciowy)** obsługuje pełny ekran i tryb PBP, jednak nie obsługuje trybu PIP.



Funkcja **Network KVM (KVM sieciowy)** automatycznie zapisuje do pięciu ostatnio używanych klastrów. Wybierz ostatni klaster na rozwijanej liście, aby wznowić lub edytować ostatnio zapisany klaster.

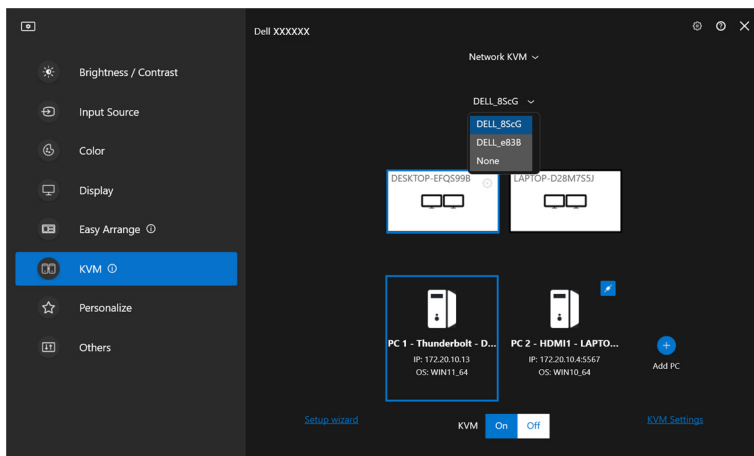

UWAGA: Aby uzyskać informacje w zakresie zarządzania ostatnimi klastrami, patrz [Konfiguracja ustawień funkcji KVM sieciowy](#).



Korzystanie z funkcji KVM sieciowy



Podłączone komputery stanowią jeden **Klaster**, co umożliwia uruchomienie funkcji KVM. Każdy **Klaster** może zawierać maksymalnie cztery komputery.

Funkcja	Działanie	Opis
Klaster	Udostępnianie klawiatury i myszy	Można udostępniać wejście klawiatury i myszy podłączonym komputerom, ale tylko jeden komputer może obsługiwać te urządzenia jednocześnie. UWAGA: W przypadku korzystania z myszy o wysokiej rozdzielczości DPI może wystąpić opóźniona reakcja komputerów zdalnych z powodu ograniczeń przepustowości. UWAGA: Niektóre kombinacje klawiszy, klawisze funkcyjne, klawisze specjalistyczne i klawisze paska dotykowego nie są obsługiwane do sterowania komputerami zdalnymi.
	Przejęcie myszy	Kursor myszy może przechodzić na inne, podłączone komputery. Punkt przejścia jest ustalany w ustawieniach KVM.
	Udostępnianie schowka	Umożliwia skopiowanie tekstu, obrazu lub plików ze schowka na inne, podłączone komputery.* UWAGA: Funkcja wycinania i wklejania nie jest dostępna na komputerach zdalnych.
	Przeciągnij i upuść	Umożliwia skopiowanie przeciągnięcie i upuszczanie tekstu lub plików na inne, podłączone komputery.*

 **OSTRZEŻENIE:** Aplikacja Dell Display Manager umożliwia bezpieczne udostępnianie treści i plików między komputerami z kompleksowym szyfrowaniem. Nie działa jednak jak oprogramowanie antywirusowe, co oznacza, że nie umożliwia skanowania ani nie zapewnia ochrony przed złośliwymi plikami podczas przesyłania. Zdecydowanie zaleca się zainstalowanie oprogramowania antywirusowego lub innych narzędzi zabezpieczających przed użyciem funkcji przesyłania plików i treści w funkcji Network KVM (KVM sieciowy). Jeśli wolisz nie udostępniać plików między komputerami, możesz



przejsć do menu **KVM Settings (Ustawienia KVM) > Manage Cluster (Zarządzaj klastrem)**, aby wyłączyć tę funkcję.

-  **UWAGA:** Istnieje możliwość dostosowania punktu przejścia myszy poprzez ustawienie ekranu laptopa. Jeśli w konfiguracji monitora z ustawionym trybem PBP, pomiędzy punktami przejścia znajduje się ekran, mysz może nie być w stanie przejść na ten ekran. W takich przypadkach funkcja Network KVM (KVM sieciowy) może automatycznie zmienić położenie monitorów.
-  **UWAGA:** Ustanowiony **Klaster** może nie wznowić połączenia po ponownym włączeniu funkcji **Network KVM (KVM sieciowy)** ze stanu wyłączenia po wybudzeniu komputera głównego z zawieszenia lub po podłączeniu do obsługiwanego monitora. W takim przypadku można ręcznie przełączyć klaster z listy rozwijanej lub ręcznie podłączyć komputer offline ze strony głównej funkcji **Network KVM (KVM sieciowy)**.

*W poniższej tabeli można znaleźć informacje o obsługiwanych działaniach Kopiuj i wklej oraz Przeciągnij i upuść.

	Kopiuj i wklej	Przeciągnij i upuść
Tekst (edytor)	Obsługiwane	Obsługiwane
Plik (folder)	Obsługiwane	Obsługiwane
Obraz (edytor)	Obsługiwane	Nieobsługiwany
Plik (edytor)	Nieobsługiwany	Nieobsługiwany



Podczas kopiowania plików na inny komputer wyświetlone zostanie okno dialogowe **File Transfer (Transfer plików)**. Można śledzić bieżący postęp transferu, wyświetlać błędy lub anulować transfer.

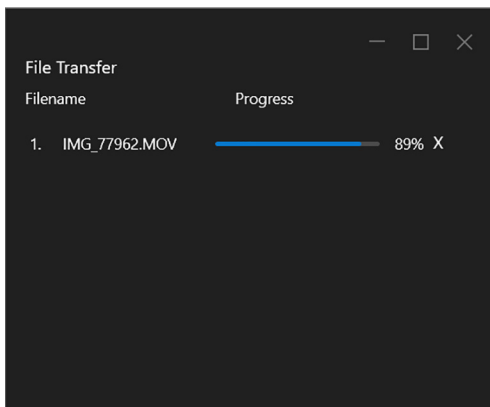

 **UWAGA:** Nazwy plików zawierające znaki zabronione w systemie operacyjnym Windows nie są obsługiwane.



Przegląd klastra

Po ukończeniu konfiguracji funkcja **Network KVM (KVM sieciowy)** wyświetli przegląd bieżącego klastra.

 **UWAGA:** W zależności od typu konfiguracji przegląd funkcji **Network KVM (KVM sieciowy)** może się różnić.

Pojedynczy wyświetlacz (PBP wył.)

- Kliknij opcję **Configure screen (Konfiguruj ekran)**, aby wyświetlić stronę **KVM configure screen (Ekran konfiguracji KVM)** i zmienić układ ekranu.

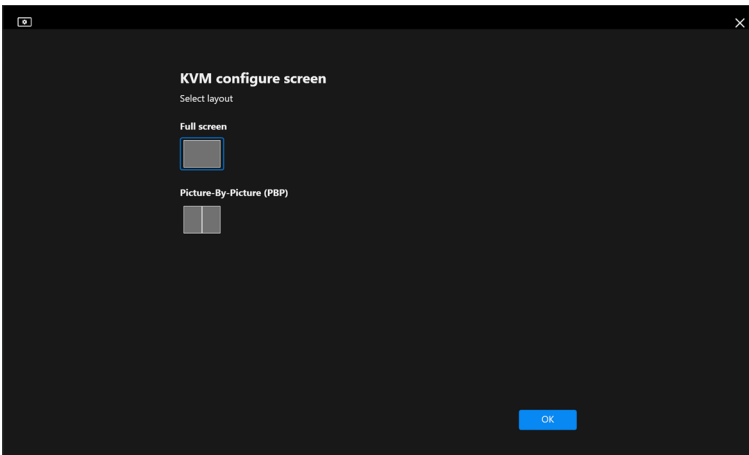
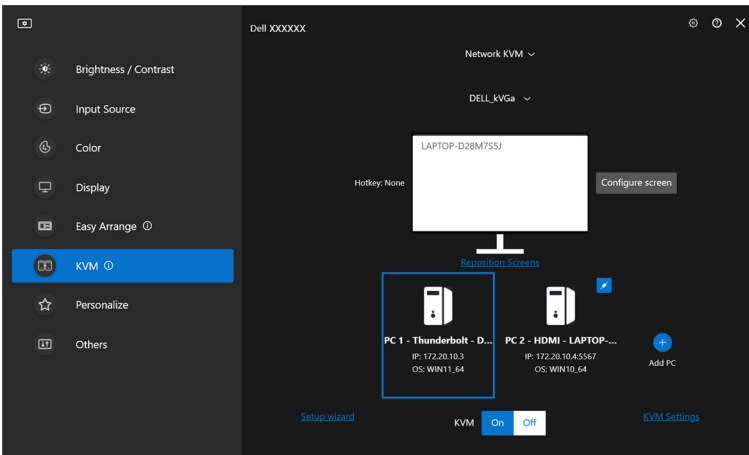

- Kliknij opcję **Reposition Screens (Zmień pozycję ekranów)**, aby wyświetlić stronę **Display (Wyświetlacz)** i zmienić pozycje komputera.

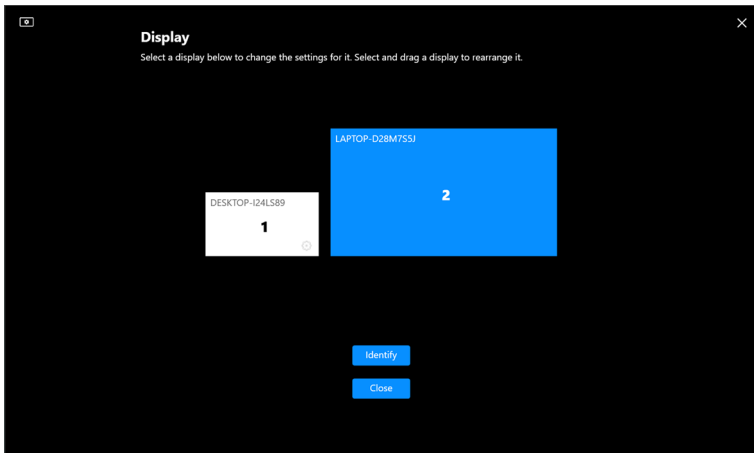
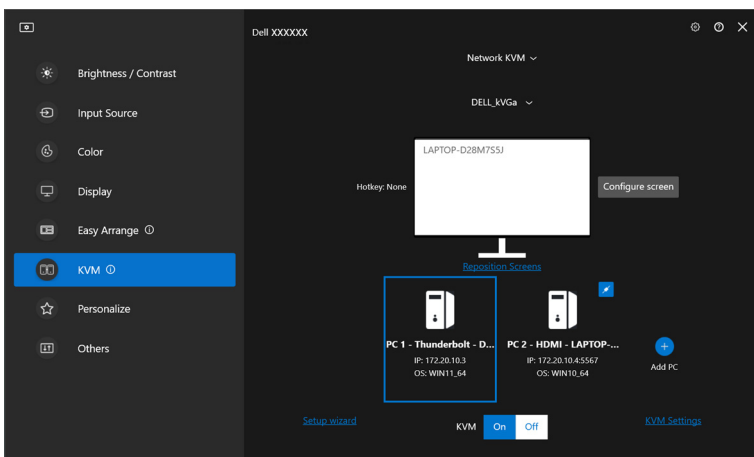

Funkcja	Działanie	Opis
Reposition Screens (Zmień pozycję ekranów)	Swap screen (Zmień ekran)	Przeciągnij i upuść blok monitora do położenia w poziomie. Niebieski, powiększony blok to monitor podłączony do aktualnie aktywnego komputera.
	Identify (Identyfikuj)	Kliknij opcję Identify (Identyfikuj) , aby wyświetlić przypisany numer oznaczenia każdego komputera podłączonego do monitora.

Pojedynczy wyświetlacz (PBP Wł.)

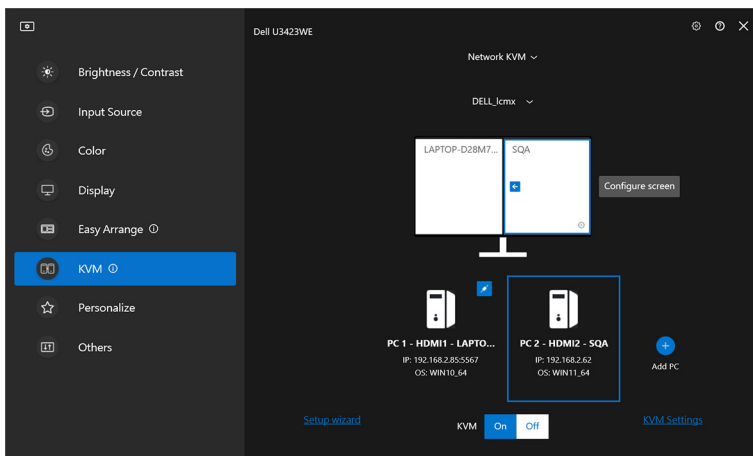

Funkcja	Działanie	Opis
Single display (Pojedynczy wyświetlacz)	Video swap (Zamień wideo)	<ul style="list-style-type: none"> Przesuń kursor na blok monitora i kliknij wyświetloną strzałkę. Przeciągnij i upuść blok monitora na kolejny blok monitora.

 **UWAGA:** Informacje o przełączaniu klawiszy skrótu komputera można znaleźć w sekcji [Konfiguracja ustawień funkcji KVM sieciowy](#).



Kilka ekranów

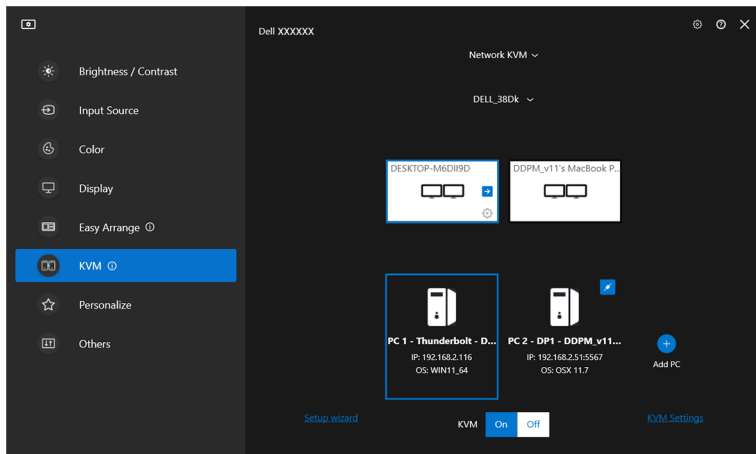

Funkcja	Działanie	Opis
Multiple displays (Kilka ekranów)	Swap screen (Zmień ekran)	<ul style="list-style-type: none">Przesuń kursor na blok monitora i kliknij wyświetloną strzałkę.Przeciągnij i upuść jeden blok monitora do położenia w poziomie.

 **UWAGA:** Przejrzyj ustawienia wyświetlania na każdym komputerze w systemie operacyjnym, aby sprawdzić układ kilku ekranów i ustawienia.

 **UWAGA:** W konfiguracji **Network KVM (KVM sieciowy)** można podłączyć maksymalnie cztery komputery i je obsługiwać.

 **UWAGA:** Jeśli aplikacja **DDM** nie może odczytać pozycji PBP przez DDC/CI, funkcja **Network KVM (KVM sieciowy)** automatycznie wybierze konfigurację kilku ekranów, która pozwala ustawić komputery w położeniu poziomym zamiast w położeniu PBP monitorów.



Przegląd systemu

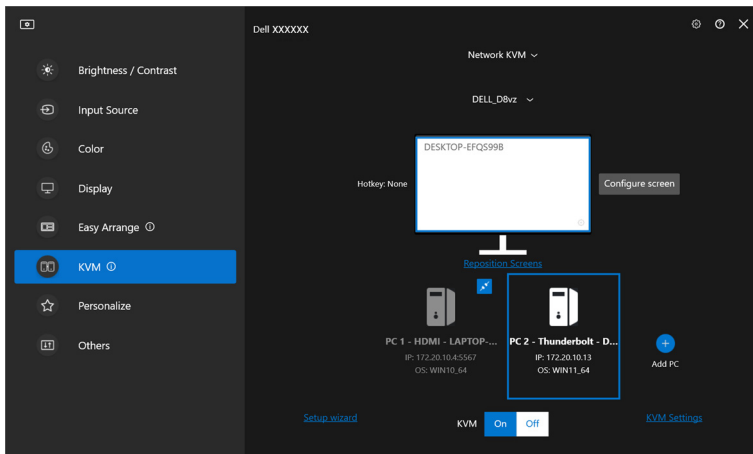

Informacje o wszystkich komputerach w klastrze są wyświetlane na dole menu **KVM**. Lokalny komputer ma niebieskie obramowanie. Podłączone komputery są wyświetlane na biało, a odłączone na szaro.



Funkcja	Działanie	Opis
System overview (Przegląd systemu)	Connect (Połącz)	<ul style="list-style-type: none"> • Kliknij prawym przyciskiem myszy blok komputera, aby wyświetlić menu, a następnie kliknij opcję Connect (Połącz), aby ponownie podłączyć odłączony komputer. • Kliknij przycisk połączenia, aby ponownie podłączyć odłączony komputer.
	Disconnect (Rozłącz)	<ul style="list-style-type: none"> • Kliknij prawym przyciskiem myszy blok komputera, aby wyświetlić menu, a następnie kliknij opcję Disconnect (Rozłącz), aby odłączyć podłączony komputer. • Kliknij przycisk Rozłącz, aby ponownie podłączyć odłączony komputer.
	Delete (Usuń)	Kliknij prawym przyciskiem myszy blok komputera, aby wyświetlić menu, a następnie kliknij opcję Delete (Usuń) , aby usunąć komputer z klastra.
	Switch PC (Przełącz komputer)	W trybie Single display (Pojedynczy wyświetlacz) z ustawieniem PBP wył. kliknij opcję Switch PC (Przełącz komputer) , aby przełączyć wejście wideo pomiędzy komputerami.



Konfiguracja ustawień funkcji KVM sieciowy

Konfigurację funkcji **Network KVM (KVM sieciowy)** można zmienić za pomocą opcji **KVM Settings (Ustawienia KVM)** w prawym dolnym rogu menu **KVM**.

Sieć

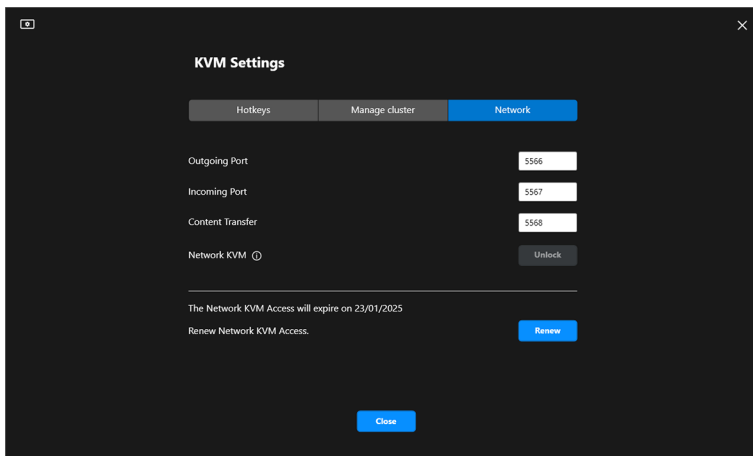

Funkcja	Działanie	Opis
Network (Sieć)	Porty (Outgoing Port (Port wychodzący), Incoming Port (Port przychodzący) i Content Transfer (Transfer zawartości))	Umożliwia konfigurację sieci i portów transferu plików. Port musi mieć numer od 1024 do 49151. Wszystkie porty muszą być odrębne.
	Network KVM (KVM sieciowy)	Gdy funkcja Network KVM (KVM sieciowy) wykryje nienormalne działania, ze względów bezpieczeństwa automatycznie zablokuje funkcję połączenia sieciowego. Zmień ustawienie przełącznika na odblokowanie.
	Network KVM Access expiry date (Data wygaśnięcia dostępu do funkcji KVM sieciowy)	W celu zwiększenia bezpieczeństwa, dostęp do plików funkcji Network KVM (KVM sieciowy) ma roczny okres ważności. Po wygaśnięciu dostępu należy ponownie skonfigurować klaster.
	Renew Network KVM Access (Odnów dostęp do funkcji KVM sieciowy)	Ze względów bezpieczeństwa, jeśli dostęp zostanie naruszony, można go odnowić. Po odnowieniu dostępu konieczne będzie ponowne uwierzytelnienie komputerów zdalnych.



Zarządzanie klastrami

Można zmienić konfigurację pięciu ostatnich klastrów.

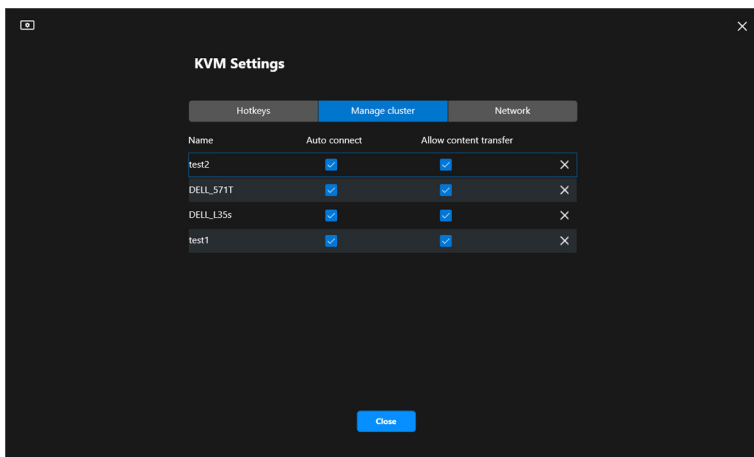

Funkcja	Działanie	Opis
Manage Cluster (Zarządzaj klastrem)	Rename cluster (Zmień nazwę klastra)	Kliknij nazwę lub przycisk ołówka, aby edytować nazwę klastra.
	Delete cluster (Usuń klaster)	Kliknij przycisk Usuń, aby usunąć klaster.
	Auto connect (Automatyczne połączenie)	Zaznacz pole wyboru, aby automatycznie wznówić klaster po uruchomieniu aplikacji DDM.
	Allow content transfer (Zezwalaj na transfer zawartości)	Zaznacz pole wyboru, aby zezwalać na udostępnianie schowka i plików.

 **UWAGA:** Ustawienia transferu zawartości i automatycznego łączenia są zgodne z początkowymi ustawieniami twórcy klastra i mogą być modyfikowane w obszarze **KVM settings (Ustawienia KVM)**. Ustawienia są synchronizowane z innymi podłączonymi komputerami w tym samym klastrze.



Klawisze skrótów

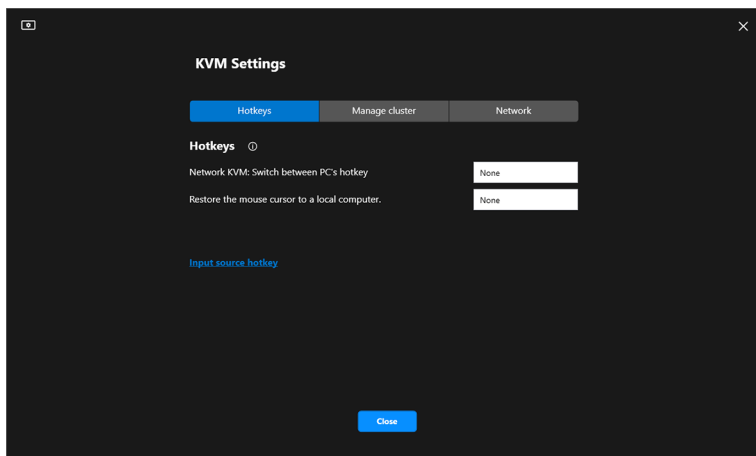

Funkcja	Działanie	Opis
Hotkeys (Klawisze skrótów)	Network KVM: Switch between PC's hotkey (KVM sieciowy: Przełączaj pomiędzy klawiszami skrótów komputera)	Naciśnij klawisz skrótów, aby przełączyć pomiędzy źródłami komputera w trybie Single display (Pojedynczy wyświetlacz) .
	Restore the mouse cursor to a local computer. (Przywróć kursor myszy na komputerze lokalnym.)	Przesuń element sterujący z powrotem na główny monitor komputera, do którego podłączona jest klawiatura. Wskaźnik myszy powróci na środek głównego monitora. UWAGA: Jeśli główny monitor komputera nie jest aktywny, funkcja Network KVM (KVM sieciowy) przełączy źródło wejścia monitora na komputer.
	Input source hotkey (Klawisz skrótów źródła sygnału)	Przypisz klawisz skrótów do funkcji przełączania źródeł wejścia.

 **UWAGA:** Ustawienia klawiszy skrótów w funkcji Network KVM (KVM sieciowy) synchronizują się automatycznie ze wszystkimi podłączonymi komputerami w klastrze.



Konfiguracja ustawień dźwiękowych

W menu **Audio (Dźwięk)** ustaw preferowane **Audio Profiles (Profile dźwiękowe)** dla danego monitora.

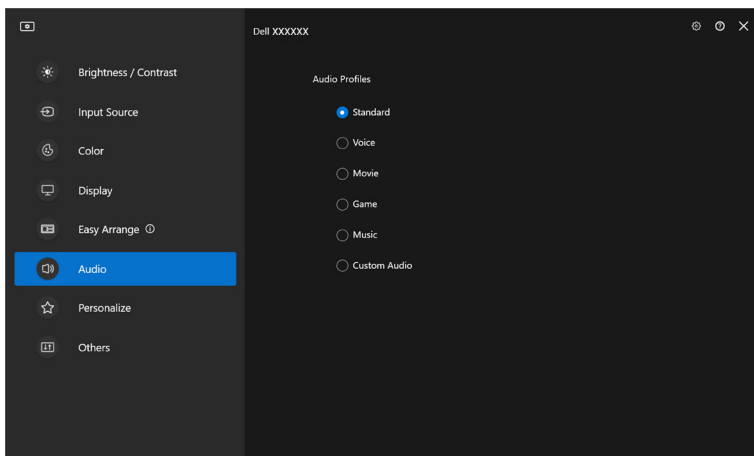

Ustawienia Personalizowanie

Zmiana konfiguracji Moduł uruchamiający menu

1. Kliknij przycisk **Configure (Konfiguruj)**, aby zmienić funkcję szybkiego dostępu w **Menu Launcher (Moduł uruchamiający menu)**.

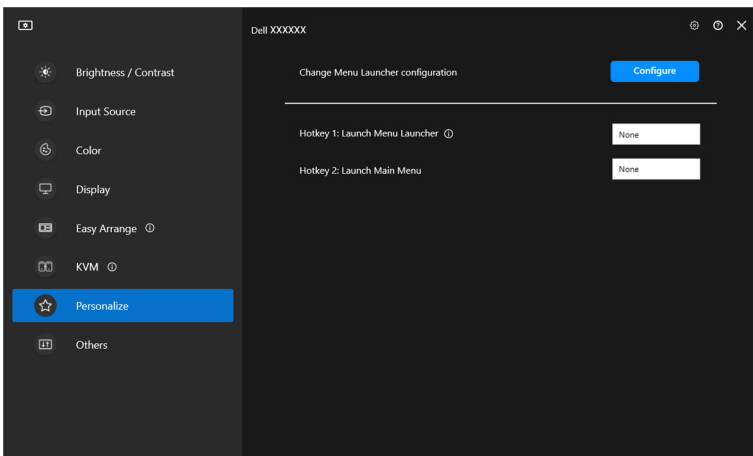

2. Wybierz funkcję z listy rozwijanej. Kliknij przycisk **Add function (Dodaj funkcję)**, aby dodać więcej funkcji do **Menu Launcher (Moduł uruchamiający menu)**.

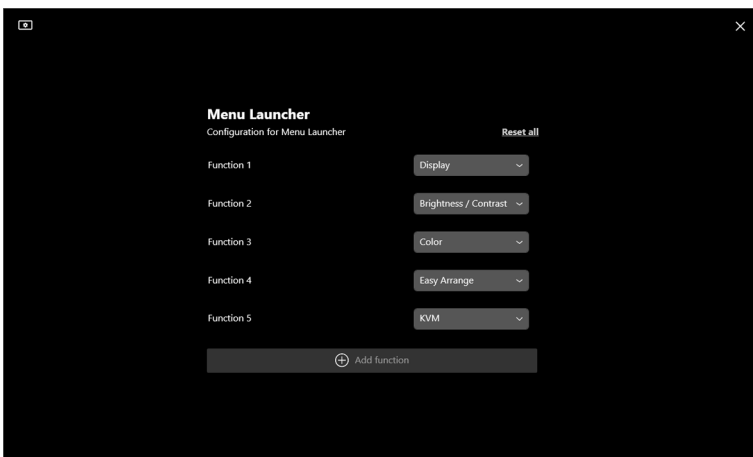

3. Kliknij **Reset all (Resetuj wszystko)**, aby zresetować funkcje modułu **Menu Launcher (Moduł uruchamiający menu)**.

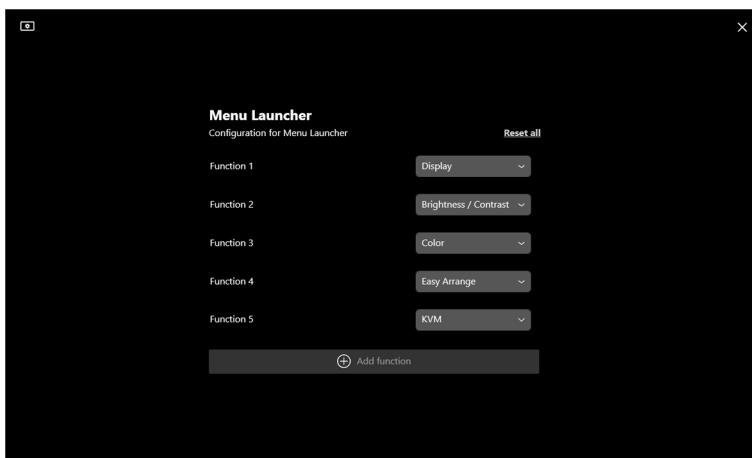

 **UWAGA:** Dostępne funkcje mogą się różnić w zależności od konfiguracji monitora.



Zmiana konfiguracji klawisza skrótu uruchamiania DDM

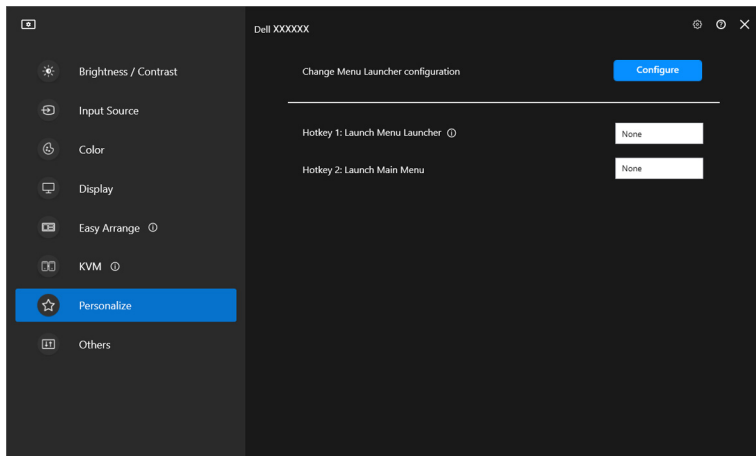



Funkcja	Działanie	Opis
Personalize (Personalizowanie)	Launch Menu Launcher (Uruchamianie modułu uruchamiającego menu)	Skonfiguruj klawisz skrótu (na przykład Alt+M), aby wyświetlić pole Menu Launcher (Moduł uruchamiający menu) monitora, na którym obecnie znajduje się kursor myszy.
	Launch Main Menu (Uruchamianie menu głównego)	Skonfiguruj klawisz skrótu (na przykład Alt+D), aby wyświetlić Main Menu (Menu główne) monitora, na którym obecnie znajduje się kursor myszy.

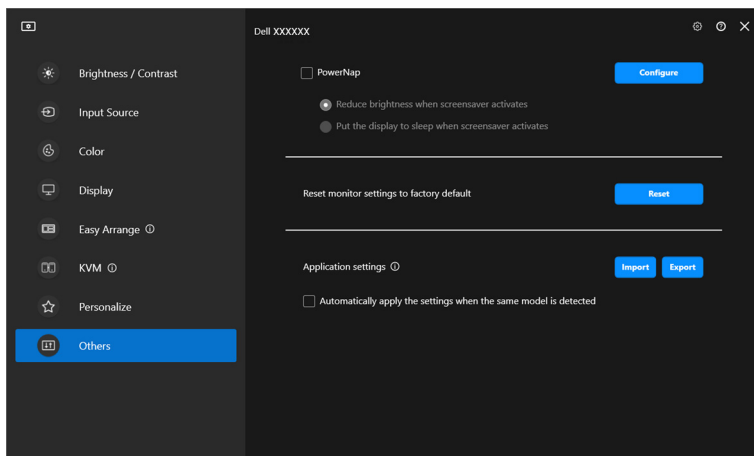

Stosowanie funkcji oszczędzania energii

W przypadku obsługiwanych modeli Dell dostępne jest menu **Others (Inne)** z opcjami dotyczącymi oszczędzania energii **PowerNap**. Można ustawić jasność monitora na minimalnym poziomie lub uśpić monitor, gdy włączony jest wygaszacz ekranu.



 **UWAGA:** Opcja PowerNap jest wyłączona w trybie PBP lub PIP, aby zapobiec zakłóceniom normalnych czynności.



Resetowanie ustawień dźwięku

Kliknij przycisk **Reset (Resetuj)**, aby zresetować wszystkie ustawienia monitora w menu **Others (Inne)**.

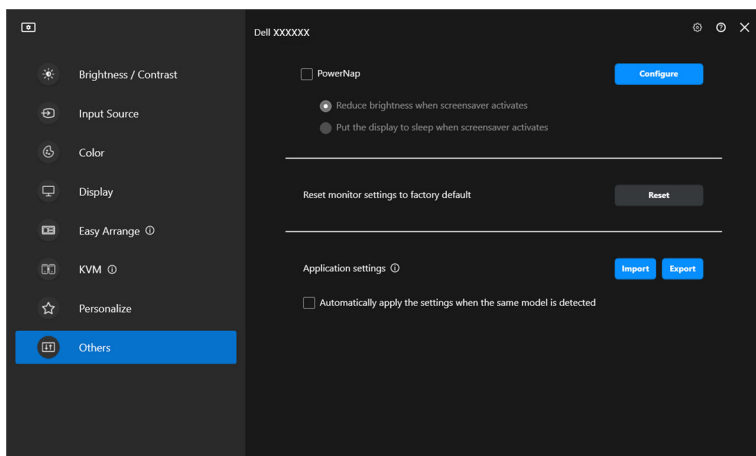

Importowanie/eksportowanie ustawień aplikacji

Za pomocą tej funkcji można wyeksportować ustawienia monitora z jednego monitora i zaimportować je do innego monitora tego samego modelu.

1. Kliknij przycisk **Export (Eksportuj)**, aby zapisać kopię ustawień aplikacji i monitora wybranego monitora do pliku, a następnie kliknij przycisk **OK**, gdy eksport zakończy się pomyślnie.

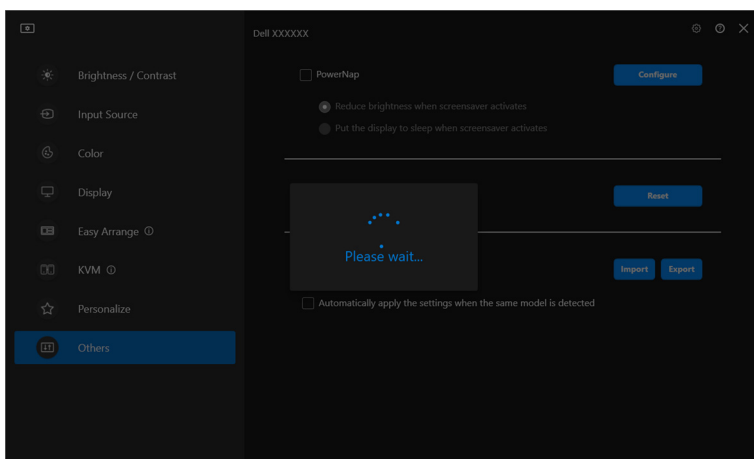
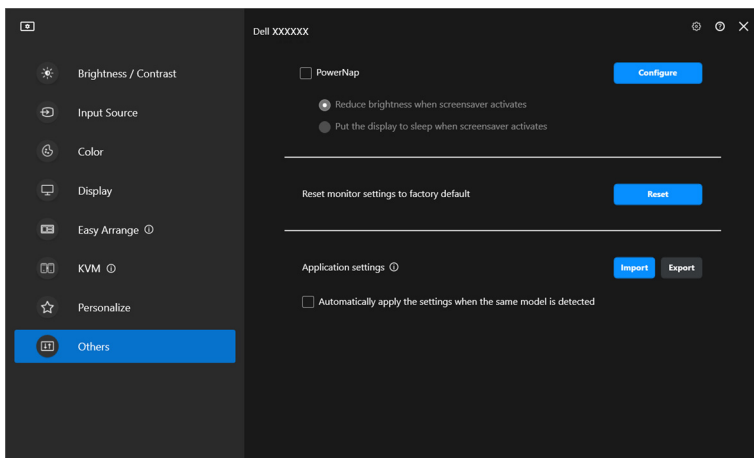

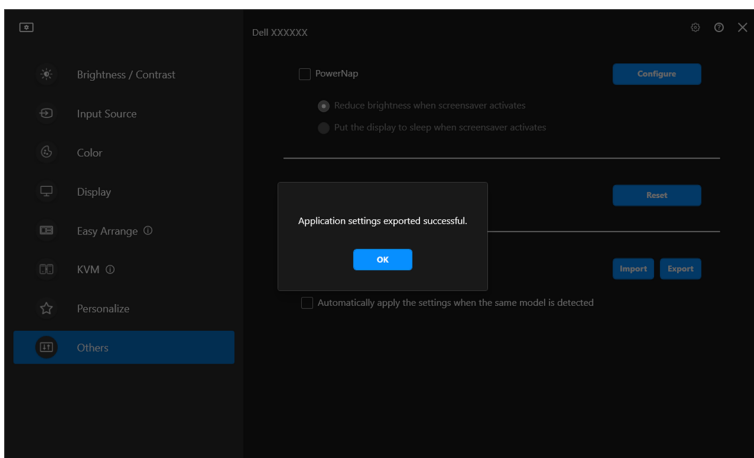

2. Aby importować ustawienia z wcześniej wyeksportowanego pliku, kliknij przycisk **Import (Importuj)**, a następnie wybierz plik. Ustawienia monitora zostaną zastosowane do wszystkich podłączonych wyświetlaczy tego samego modelu.

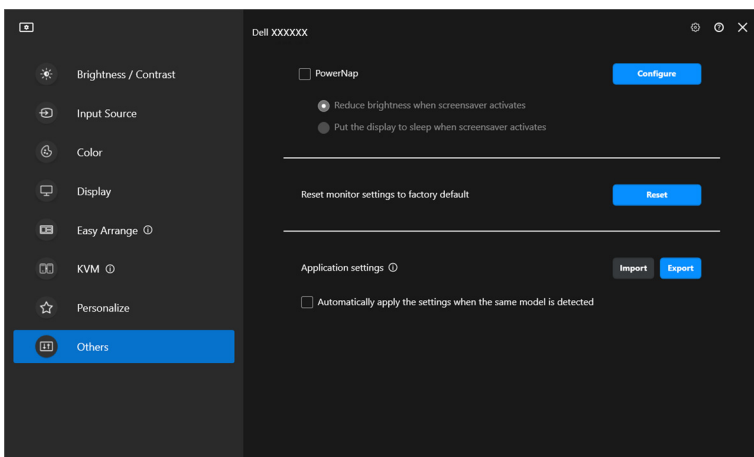

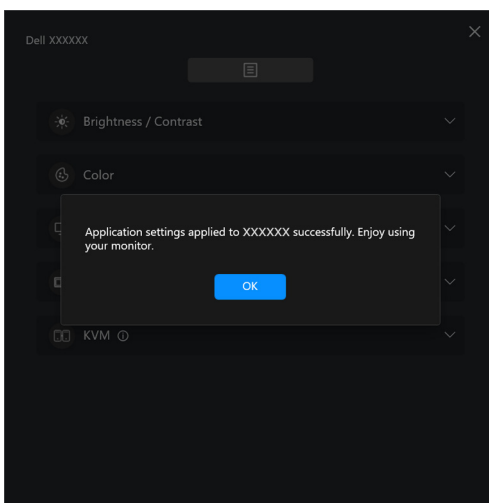
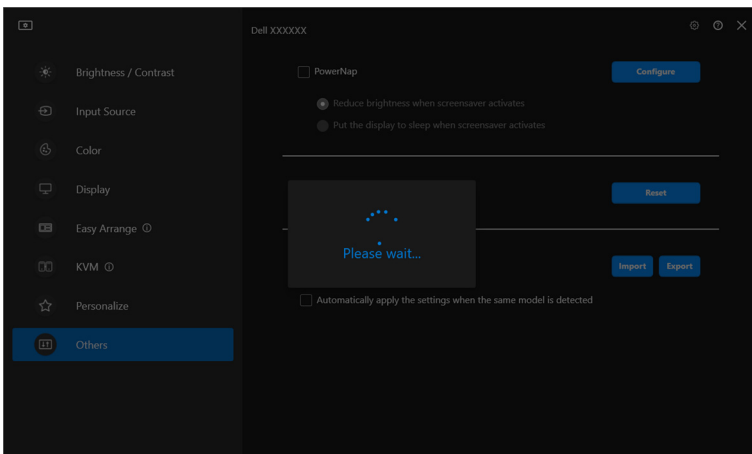

3. Po zaimportowaniu pliku aplikacja DDM zostanie ponownie uruchomiona.

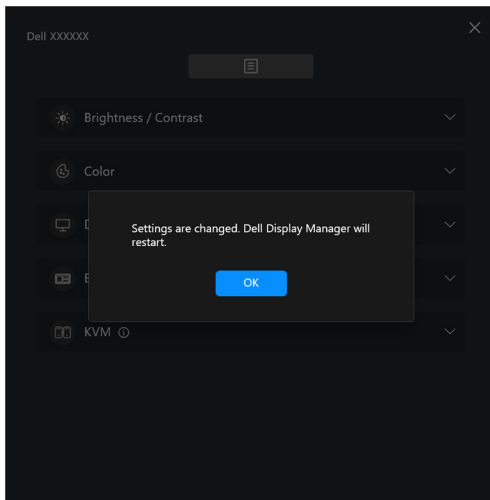

Dodatkowe ustawienia

Dodatkowe ustawienia aplikacji DDM są dostępne w sekcji **Settings (Ustawienia)**. Kliknij ikonę **Settings (Ustawienia)**, aby wprowadzić zmiany ustawień.

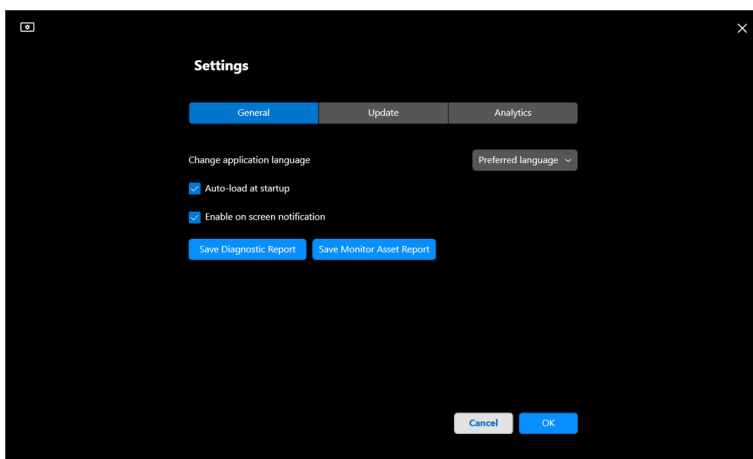
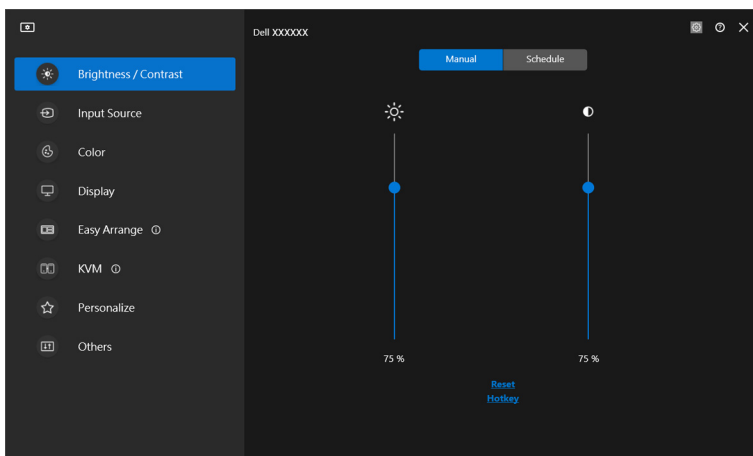

Funkcja	Działanie	Opis
General (Ogólne)	Change application language (Zmiana języka aplikacji)	Zastosuj Preferred language (Preferowany język) w aplikacji DDM. Domyślnym Preferred language (Preferowany język) jest pierwszy język na liście Preferred language (Preferowany język) , który jest zgodny z konfiguracją języka systemu Windows.
	Auto-load at startup (Automatyczne ładowanie przy starcie)	Uruchom aplikację DDM po uruchomieniu komputera.
	Enable on screen notification (Włączenie powiadomień na ekranie)	Zezwalaj aplikacji DDM na wyświetlanie powiadomienia.
	Save diagnostic report (Zapisz raport diagnostyczny)	Kliknij Save Diagnostic Report (Zapisz raport diagnostyczny) , aby zapisać raport diagnostyczny. Raport zawiera informacje dotyczące systemu i monitora wraz z dziennikami DDM.
	Save monitor asset report (Zapisz raport zasobów monitora)	Kliknij Save Monitor Asset Report (Zapisz raport zasobów monitora) , aby zapisać raport zasobów monitora. Raport zawiera informacje o Rozszerzone dane identyfikacji monitora (EDID) dla wszystkich podłączonych monitorów.



Pomoc

Dodatkowe informacje o oprogramowaniu i monitorze są dostępne w sekcji **Pomoc**. Kliknij ikonę „?” , aby przejść do ekranu **Pomoc**.

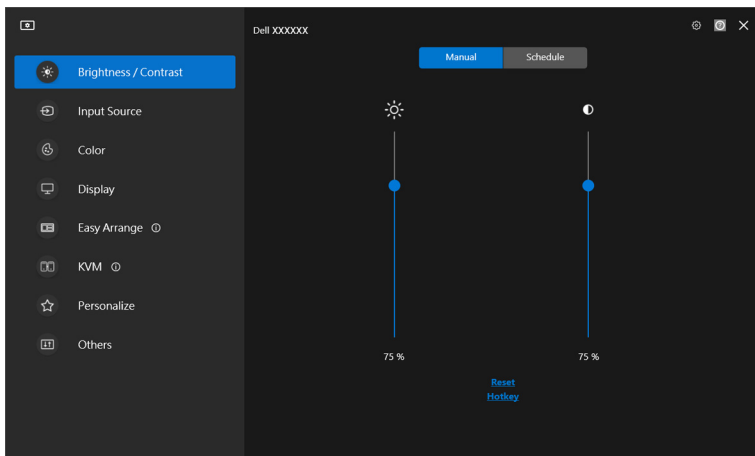

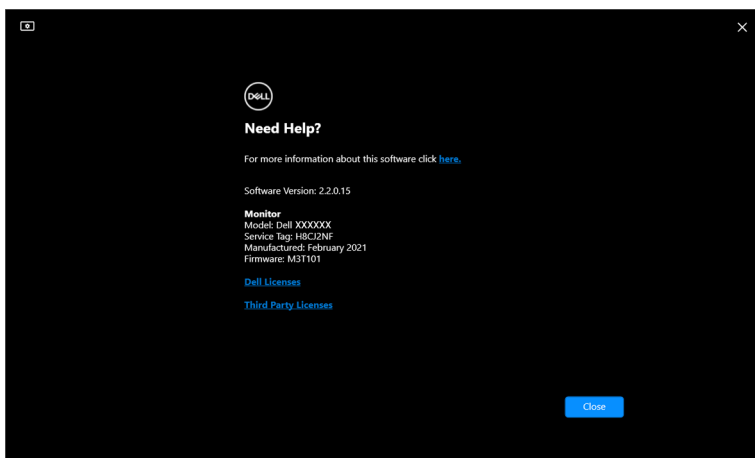

Informacje o oprogramowaniu można uzyskać, klikając **here (tutaj)**. Można również uzyskać nazwę modelu, znacznik serwisowy, datę produkcji i informacje o oprogramowaniu sprzętowym monitora. Kliknij przycisk **Close (Zamknij)**, aby wyjść z ekranu **Pomoc**.





Wykrywanie i usuwanie usterek

Wyjaśnienie różnych stanów aplikacji DDM

Funkcja	Działanie	Opis
Ikona DDM	Trwa wyszukiwanie 	Wyszukiwanie obsługiwanych monitorów.
	Połączono 	Obsługiwane monitory są podłączone. UWAGA: Możesz kliknąć prawym przyciskiem myszy, aby odświeżyć, jeśli obsługiwany monitor nie jest wymieniony w menu rozwijanym DDM.
	Nie można połączyć 	Albo nie są podłączone żadne obsługiwane monitory, albo występuje błąd komunikacji podczas podłączania monitora. Zobacz powody, dla których nie można wykryć monitora w sekcji poniżej.

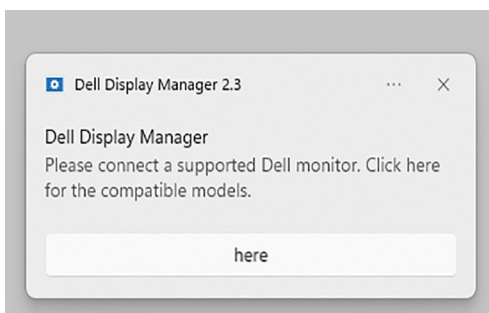
Jeśli aplikacja DDM nie działa z monitorem, zostanie wyświetlona następująca ikona i komunikat w menu stanu.



 **UWAGA:** Aplikacja DDM działa tylko na wybranych monitorach marki Dell i nie jest obsługiwana przez monitory innych producentów.



Monitory firmy Dell nieobsługiwane przez DDM

Aplikacja DDM może nie współpracować z następującymi monitorami:

- Modele monitorów firmy Dell, których nie ma na liście obsługiwanych przez aplikację DDM dla systemu Windows. Więcej informacji można znaleźć na stronie <https://www.dell.com/support/ddm>
- Monitory nie wymienione na liście wsparcia technicznego dla aplikacji DDM w systemie Windows. Monitory wirtualne i bezprzewodowe nie obsługujące funkcji DDC/CI

Nie można wykryć obsługiwanego monitora firmy Dell

W następujących scenariuszach aplikacja Dell Display Manager może nie być w stanie komunikować się z monitorem.

1. Główny monitor włączył synchronizację z wieloma monitorami (MMS).
2. Monitor jest zajęty kalibracją kolorów.
3. Monitor ma włączoną funkcję **Screen Partition (Partycja ekranu)**.
4. Wyłączona jest funkcja DDC/CI.

Jeśli aplikacja DDM nie może zidentyfikować zgodnego monitora Dell lub nawiązać z nim komunikacji, należy wykonać poniższe kroki w celu rozwiązania problemu:

1. Upewnij się, że kabel wideo lub kabel przesyłania danych USB jest prawidłowo podłączony do monitora i komputera. Upewnij się, że wszystkie złącza są poprawnie podłączone do portów.
2. Sprawdź w menu ekranowym monitora, czy włączona jest funkcja **DDC/CI**.

Nie można połączyć się z funkcją KVM sieciowy

W przypadku wystąpienia trudności z połączeniem z komputerem zdalnym za pośrednictwem funkcji **Network KVM (KVM sieciowy)**, wykonaj poniższe czynności w celu rozwiązania problemu:

1. Sprawdź ustawienia zapory sieciowej i upewnij się, że wszystkie elementy aplikacji Dell Display Manager są włączone.
2. Upewnij się, że wybrano wszystkie aplikacje, które mogą komunikować się przez Zaporę sieciową systemu Windows Defender.
3. Skontaktuj się z administratorem sieci i upewnij się, że wszystkie porty sieciowe (domyślnie 5566, 5567, 5568) są otwarte zarówno dla komunikacji przychodzącej, jak i wychodzącej.



Funkcja KVM sieciowy przełącza się na inny klaster

Funkcja **Network KVM (KVM sieciowy)** nieoczekiwanie przełącza się na inny klaster podczas normalnego użytkowania. Dzieje się tak, ponieważ funkcja **Network KVM (KVM sieciowy)** łączy podłączony monitor z klastrem, gdy:

- użytkownik tworzy klaster.
- użytkownik wybiera klaster.

Aby zapewnić optymalne wykorzystanie, funkcja **Network KVM (KVM sieciowy)** próbuje wznowić połączenie z klastrem o najwyższym priorytecie. Jeśli połączenie nie powiedzie się, funkcja **Network KVM (KVM sieciowy)** przestanie działać i spróbuje połączyć się z innym klastrem. W takim przypadku można ręcznie wybrać żądany klaster z menu KVM.

Zgodność pomiędzy aplikacjami zainstalowanymi w systemie

Aplikacja DDM jest wstecznie kompatybilna z poprzednią wersją. Zaleca się, aby zawsze używać najnowszej wersji DDM.

Więcej informacji Informacje temat rozwiązywania problemów

Możesz użyć funkcji **Save Diagnostic Report (Zapisz raport diagnostyczny)** lub **Save Monitor Asset Report (Zapisz raport zasobów monitora)**, aby dostarczyć więcej informacji do centrum serwisowego Dell w celu rozwiązania problemu.

Save Diagnostic Report (Zapisz raport diagnostyczny)

Kliknij prawym przyciskiem myszy ikonę DDM i wybierz **Save Diagnostic Report (Zapisz raport diagnostyczny)** lub kliknij przycisk **Save Diagnostic Report (Zapisz raport diagnostyczny)** w menu **Settings (Ustawienia)**. Raport zawiera informacje dotyczące systemu i monitora wraz z dziennikami DDM.



Save Monitor Asset Report (Zapisz raport zasobów monitora)

Kliknij prawym przyciskiem myszy ikonę DDM i wybierz **Save Monitor Asset Report (Zapisz raport zasobów monitora)** lub kliknij przycisk **Save Monitor Asset Report (Zapisz raport zasobów monitora)** w menu **Settings (Ustawienia)**. Raport zawiera informacje o Rozszerzone dane identyfikacji monitora (EDID) dla wszystkich podłączonych monitorów.

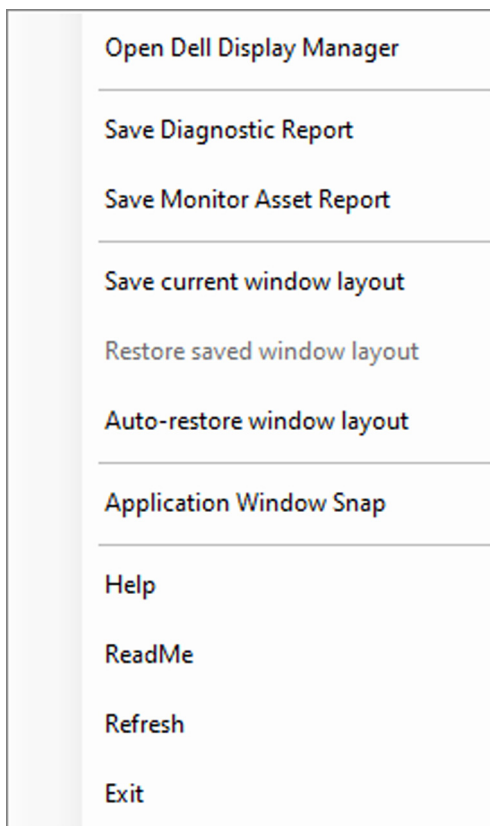

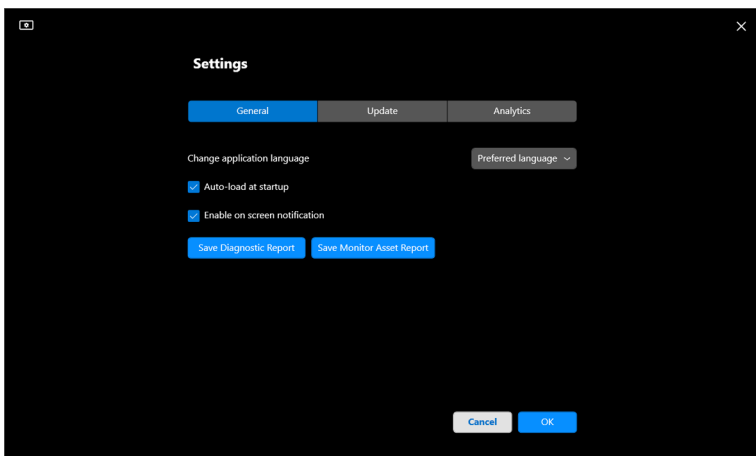

Ulepszanie aplikacji DDM

Jeśli wyrażasz zgodę na automatyczne udostępnianie danych diagnostycznych i użytkowych na serwerze Dell, zaznacz pole wyboru **Help Dell improve its products and services automatically (Pomóż automatycznie firmie Dell w ulepszaniu produktów i usług)**. Dane te pomagają ulepszyć produkty i usługi firmy Dell.

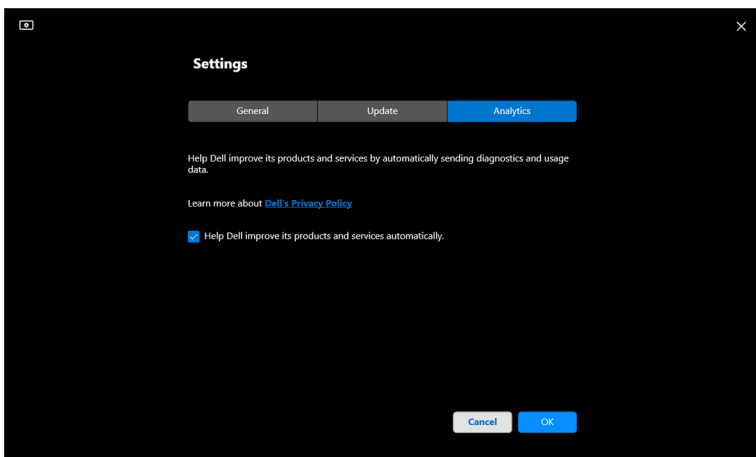

Aktualizacja aplikacji DDM i oprogramowania sprzętowego monitora

Jeśli komputer jest podłączony do Internetu, zostanie wyświetlony monit o uaktualnienie do nowszej wersji aplikacji DDM lub oprogramowania sprzętowego monitora, gdy będzie ona dostępna. Zalecamy pobieranie i instalowanie najnowszych wersji aplikacji DDM lub oprogramowania sprzętowego monitora.

Kliknij opcję **Update (Aktualizuj)** w menu **Settings (Ustawienia)**, aby zaktualizować oprogramowanie DDM lub oprogramowanie sprzętowe monitora.

Nową wersję można również sprawdzić, klikając opcję **Check For Updates (Sprawdź aktualizacje)** w menu **Settings (Ustawienia)**.

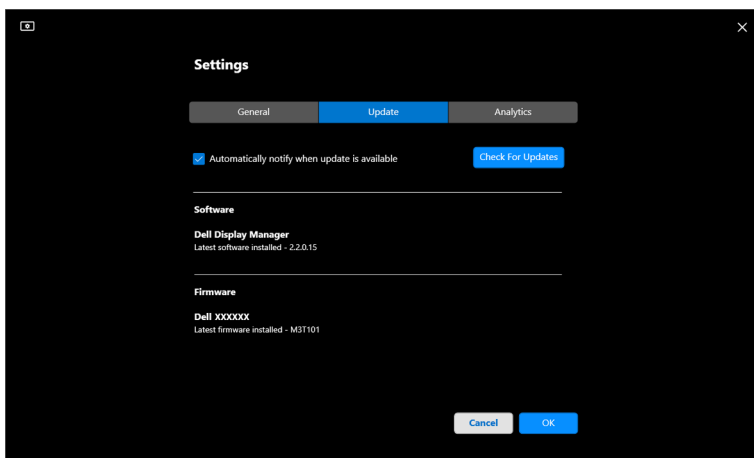

Aktualizowanie oprogramowania sprzętowego monitora

1. Kliknij opcję **Update (Aktualizuj)** w menu **Settings (Ustawienia)**, aby zaktualizować oprogramowanie sprzętowe monitora. Po rozpoczęciu procesu zostanie wyświetlony pasek postępu pobierania.

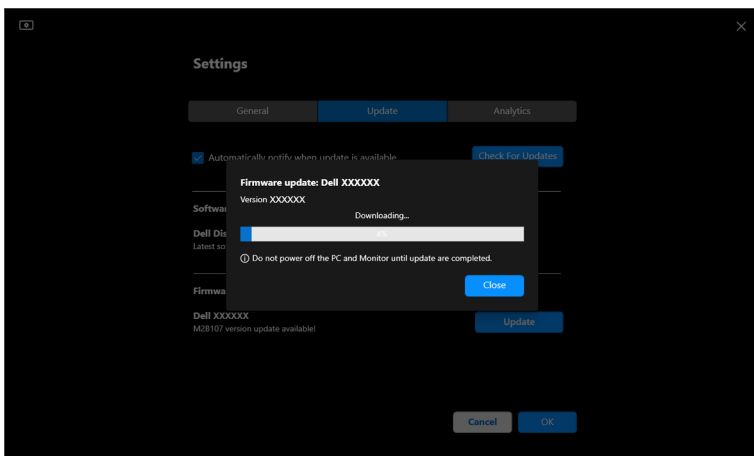

2. Po zakończeniu pobierania zostanie wyświetlone okno dialogowe z prośbą o potwierdzenie. Przed kliknięciem przycisku **Yes (Tak)** postępuj zgodnie z instrukcjami wyświetlanymi na ekranie, aby odłączyć wszystkie inne monitory.

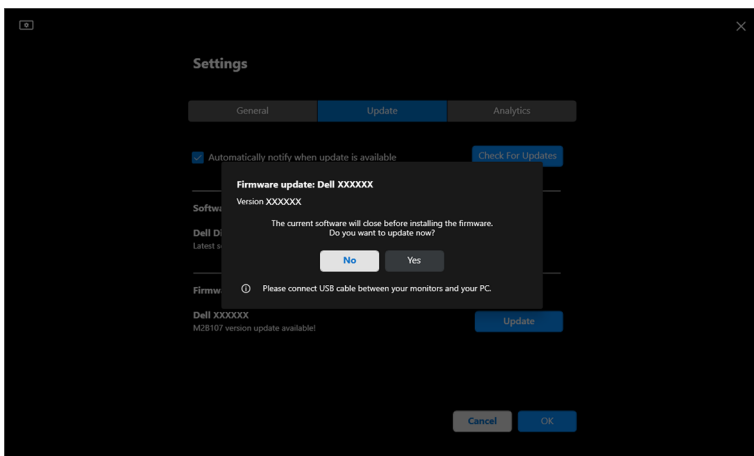

3. Aplikacja The **DDM** będzie chwilowo niedostępna, zostanie wyświetlone narzędzie **Monitor Firmware Update Utility** i rozpocznie automatycznie aktualizację.

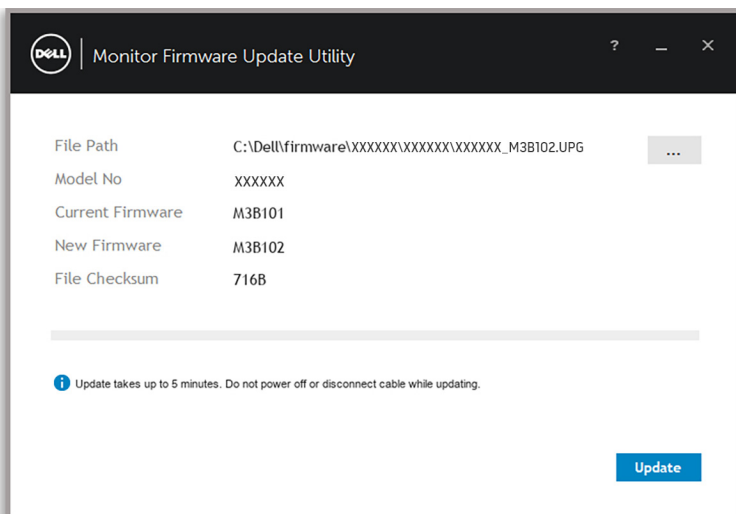

4. Po zakończeniu aktualizacji narzędzie **Monitor Firmware Update Utility** zamknie się automatycznie.

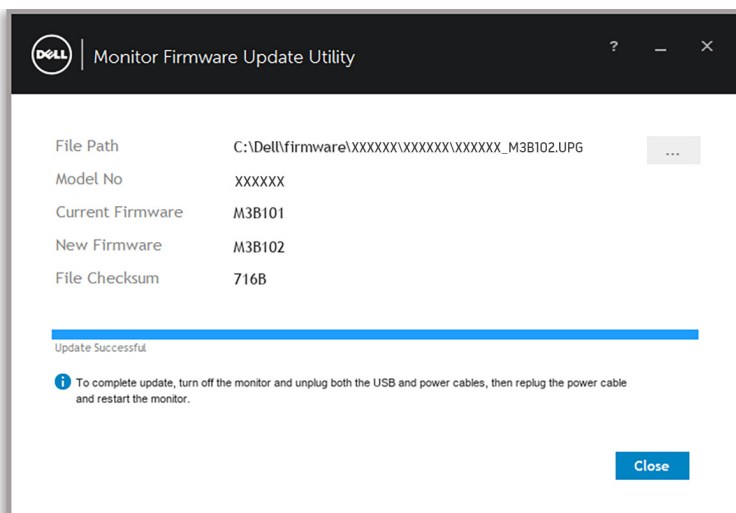

- UWAGA: **Monitor Firmware Update Utility** zaktualizuje wszystkie monitory z tym samym modelem w kolejności.
- UWAGA: Aplikacja **DDM** uruchomi się automatycznie po zakończeniu aktualizacji oprogramowania sprzętowego monitora.

