

Dell Display Manager para Windows

Versão 2.3

Guia do Utilizador



 **PRECAUÇÃO:** Uma **PRECAUÇÃO** indica danos potenciais ao hardware ou perda de dados caso não sejam seguidas as instruções.

 **NOTA:** Uma **NOTA** indica informações importantes que ajudam a melhor utilizar o seu computador.

© 2022-2024 Dell Inc. ou suas subsidiárias. Todos os direitos reservados. Dell Technologies, Dell, e outras marcas registadas são marcas registadas de Dell Inc. ou suas subsidiárias. Outras marcas registadas podem ser marcas registadas dos respetivos donos.

2024 - 01

Rev. A03

Conteúdo

Visão geral.	6
Requisitos do sistema	6
Transferir e configurar o DDM.	7
Transferir o DDM	7
Ligar o monitor ao seu computador	7
Antes de iniciar o DDM	8
Iniciar o DDM.	9
Iniciador de Menu.	9
Menu principal	19
Ajustar a luminosidade e contraste.	21
Definir agendamento para luminosidade e contraste.	23
Definir a função Auto para luminosidade e contraste.	24
Atribuir teclas de atalho.	25
Gerir múltiplas entradas de vídeo.	26
Configurar o modo PIP/PBP	27
Atribuir teclas de atalho.	29
Configurar o modo de cor predefinida do monitor	31
Alterar automaticamente a predefinição de cor quando utiliza uma aplicação específica.	32
Gestão da cor	34
Ajustar automaticamente o perfil de cor ICC com base na predefinição de cor	35



Ajustar automaticamente a cor com base no perfil ICC . . .	35
Alterar o perfil ICC/ICM no Windows	35
A ajustar as definições de imagem do monitor	36
Prioritização USB-C	38
Organizar janelas com Ordenação Fácil	39
Disposição	39
Disposição personalizada	40
Memória Fácil	44
Definições.	46
Usar a Colagem de Janela de Aplicação.	48
Configurar Definições de Jogos	51
Dolby Vision	53
Configurar o USB KVM	54
Alterar a configuração USB KVM	57
Configurar o KVM de Rede	61
Usar KVM em Rede.	67
Visão geral do cluster	70
Configurar a configuração KVM de Rede	75
Configurar definições áudio	79
Personalizar definições	80
Alterar a Configuração do Iniciador de Menu	80
Alterar a configuração da Tecla de Atalho de Iniciação de DDM.	82
Aplicar funcionalidades de conservação de energia	83
Repor as definições do monitor	84
Importar/Exportar definições da aplicação	85



Definições adicionais.	89
Ajuda	91
Resolução de problemas.	92
Entender os diferentes estados de DDM	92
Monitores Dell não compatíveis com DDM.	93
Não é possível detetar monitor Dell compatível.	93
Não é possível ligar a KVM de Rede	93
KVM de rede muda para outro cluster	94
Compatibilidade entre aplicação instalada no seu sistema	94
Obter mais informações sobre resolução de problemas .	94
Melhorar DDM.	96
Atualizar o software DDM e firmware do monitor. .	97
Atualizar o firmware do monitor.	98



Visão geral

Dell Display Manager (DDM) é uma aplicação Windows usada para gerir um monitor ou grupo de monitores.

DDM permite-lhe configurar as definições do monitor, controlar as definições de energia, organizar aplicações em diferentes disposições do ecrã, e outras funções em monitores Dell suportados.

Depois de instalar DDM, será sempre iniciado quando reiniciar o seu computador. Está disponível um ícone de acesso rápido na barra de tarefas do sistema, com informações sobre os monitores ligados disponíveis quando passa o cursor sobre o ícone DDM.

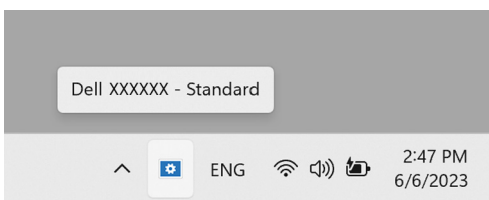

Requisitos do sistema

DDM é compatível com os seguintes Windows de base x86:

- Windows 10 versão 17763 e superior
- Windows 11

 **NOTA:** Certas funções dependem do hardware. Consulte o guia de utilizador do monitor para informações sobre quais funções estão disponíveis.

 **NOTA:** As imagens de ecrã neste documento servem apenas para ilustração. Algumas funções podem não ser compatíveis com o seu monitor.



Transferir e configurar o DDM

Transferir o DDM

1. Encontre o nome do modelo do seu monitor ou digite-o em <https://www.dell.com/support>.
2. Transfira o DDM para Windows da lista de transferências, e instale-o no seu computador.
Pode também visitar <https://www.dell.com/support/ddm> e transferir o software do site. O site de suporte Dell deteta o OS do computador, e a ligação para transferir Dell Display Manager aparecerá caso esteja a usar um computador Windows OS. Como alternativa, pode seleccionar Windows OS da lista de seleção de Sistemas Operativos.

Ligar o monitor ao seu computador

1. Ligue o monitor ao seu computador seguindo os passos especificados no guia do utilizador do monitor.

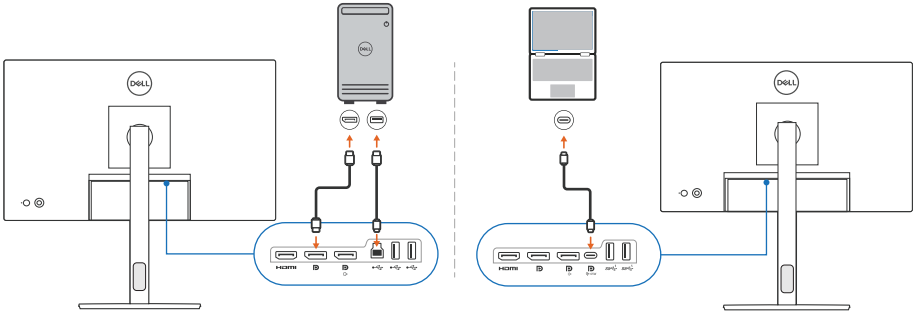



NOTA: Os diagramas de conectividade são apenas para ilustração. Consulte o guia de utilizador do monitor para informações completas.

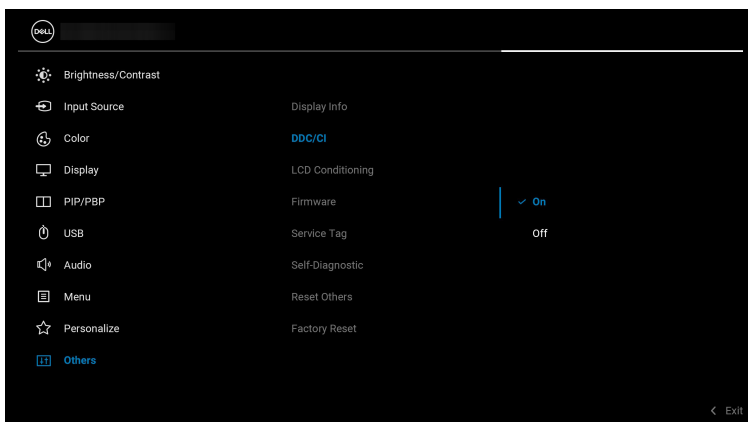

Antes de iniciar o DDM

Antes de iniciar o DDM, selecione **Others (Outros)** no OSD do monitor, e certifique-se que a função **DDC/CI** está **On (Ligado)**.



 **NOTA:** Apenas **Easy Arrange (Ordenação Fácil)** estará ativada caso a função **DDC/CI** esteja Off (Desligada).



Iniciar o DDM

Iniciador de Menu

Clique no ícone DDM na barra de tarefas do sistema para abrir a caixa **Menu Launcher (Iniciador de Menu)**. Quando múltiplos monitores Dell são ligados ao computador, pode selecionar qualquer monitor da lista de contexto para controlar as definições do monitor. Como alternativa, pode abrir o Menu Launcher (Iniciador de Menu) a partir do menu de programas.

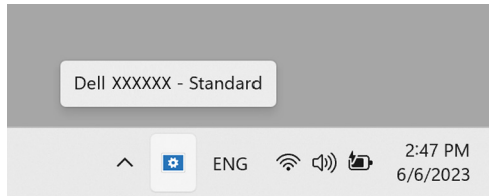

A caixa **Menu Launcher (Iniciador de Menu)** oferece um acesso rápido às seguintes funções mais habitualmente usadas:

- ♦ **Brightness/Contrast (Luminosidade/Contraste)**
- ♦ **Color (Cor)**
- ♦ **Display (Ecrã)**
- ♦ **Easy Arrange (Ordenação Fácil)**
- ♦ **Audio (Áudio)**
- ♦ **KVM / Network KVM (KVM em Rede)** (opcional)
- ♦ **Gaming (Jogo)** (opcional)



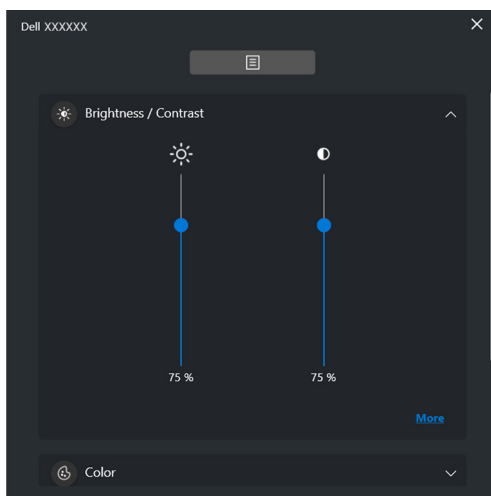

Brightness/Contrast (Luminosidade/Contraste)

Permite ajustar o nível de luminosidade e contraste (ou luminância) do modelo selecionado. Caso tenha múltiplos monitores, selecione o monitor da lista de contexto ou desloque a janela até ao monitor que deseja ajustar.

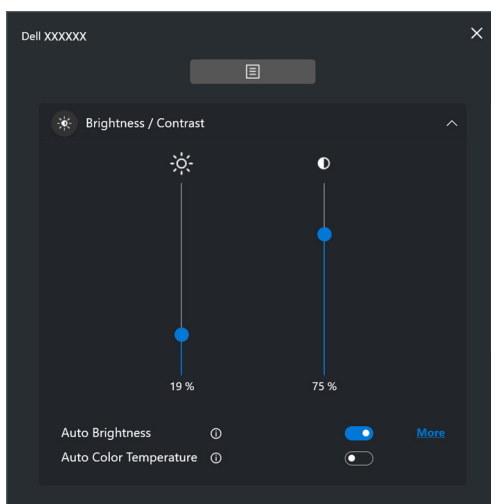

 **NOTA:** O valor mínimo do contraste está definido a 25% para manter a visibilidade no ecrã.





 **NOTA:** A função Auto está disponível em monitores equipados com um sensor de luz ambiente.

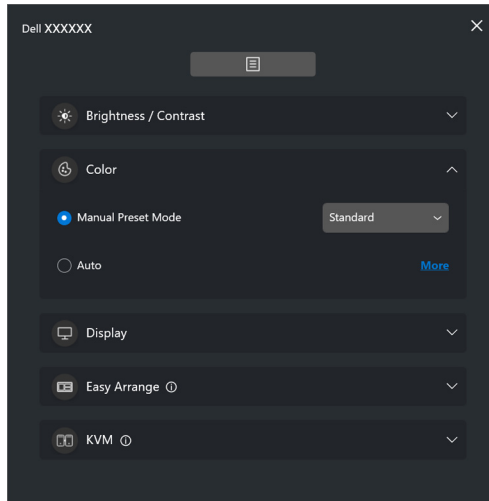

Color (Cor)

Altere a predefinição de cor para se ajustar às preferências de utilizador no ecrã. Para definições adicionais, clique em **More (Mais)**.



 **NOTA:** Para mais informações, consulte [Alterar automaticamente a predefinição de cor quando utiliza uma aplicação específica.](#)



Display (Ecrã)

Permite-lhe ajustar a resolução e taxa de atualização do monitor selecionado. Para definições adicionais, clique em **More (Mais)**.

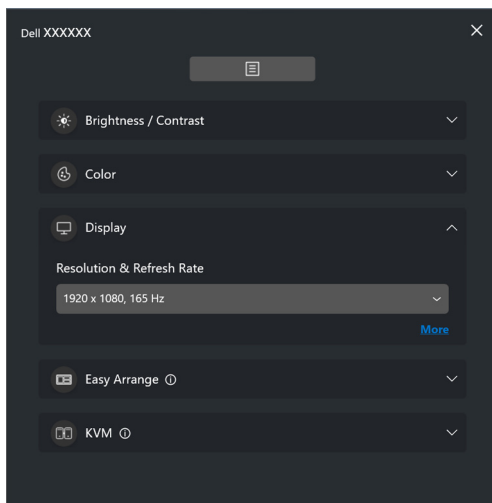

Easy Arrange (Ordenação Fácil)

É apresentada uma lista das disposições recomendadas e perfis fáceis de memorizar para seleção rápida, tal como mostrado na seguinte imagem. A função **Custom Layout (Disposição Personalizada)** permite guardar a ordenação de janelas no ecrã como disposição personalizada.

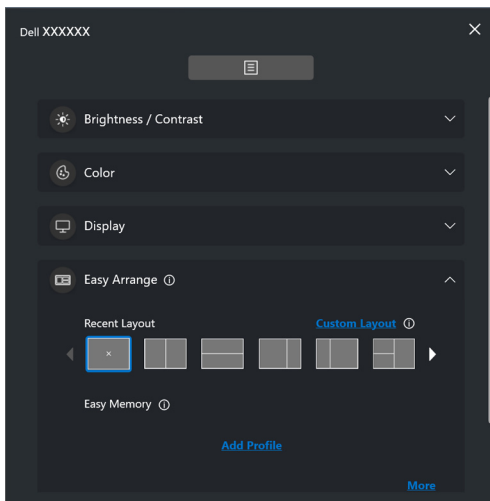

Audio (Áudio)

Para monitores compatíveis com **Audio Profiles (Perfis Áudio)**, pode seleccionar o perfil preferido do separador **Audio (Áudio)**.

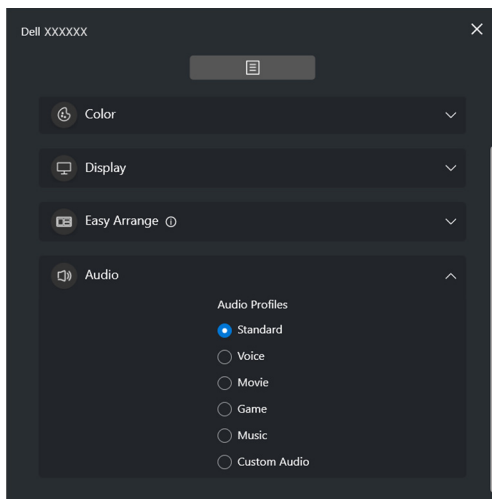

KVM

Depois de configurar o KVM, pode mudar de teclado e rato entre computadores. Consulte [Configurar o USB KVM](#) para usar o **Setup wizard (Assistente de configuração)**.

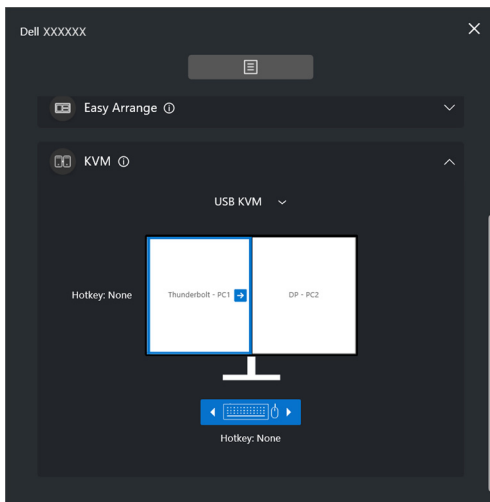

Network KVM (KVM em Rede)

A partir do separador **KVM**, seleccione **Network KVM (KVM em Rede)** do menu de contexto. Este menu proporciona acesso rápido a funcionalidades com base no estado atual do Network KVM (KVM em Rede). Consulte a secção [Configurar o KVM de Rede](#) para usar o **Setup wizard (Assistente de configuração)**.

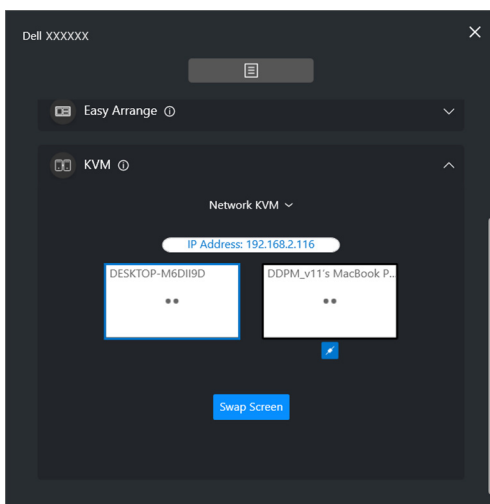

Funcionalidade	Função	Descrição
No Setup (Sem configuração)	Setup Now (Configurar Agora)	Clique em Setup Now (Configurar Agora) para abrir o ecrã de configuração Network KVM (KVM em Rede) .
Single Display (Ecrã Individual)	Switch PC (Comutar PC)	Quando PBP está desligado, clique em Switch PC (Comutar PC) para comutar a entrada de vídeo entre computadores.
	Swap Screen (Trocar Ecrã)	Quando PBP está ligado, troque a entrada de vídeo usando um dos seguintes métodos: <ul style="list-style-type: none"> • Mova o cursor para o blobo do monitor e clique na seta que aparece. • Arraste e largue um bloco de monitor para outro bloco de monitor.
Multiple Displays (Múltiplos Ecrãs)	Swap Screen (Trocar Ecrã)	<ul style="list-style-type: none"> • Mova o cursor para o blobo do computador e clique na seta que aparece. • Arraste o ícone do computador para ordenar numa posição horizontal.



Gaming (Jogo)

Para monitores compatíveis com Vision Engine, pode selecionar e mudar de modos Vision Engine a partir da função **Gaming (Jogo)**.

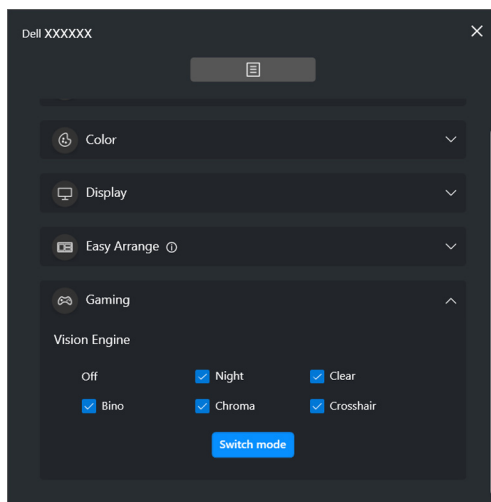

Funcionalidade	Função	Descrição
Acesso rápido ao DDM	Tecla de atalho para iniciar a caixa Menu Launcher (Iniciador de Menu)	<ul style="list-style-type: none"> Configure a tecla de atalho preferida (por exemplo, Alt+M) para abrir o Menu Launcher (Iniciador de Menu). Para personalizar a tecla de atalho preferida, selecione Personalize (Personalizar).
	Selecione o monitor quando estiverem ligados múltiplos monitores ou arraste a IU até ao monitor que deseja controlar	<ul style="list-style-type: none"> Caso tenha mais que um monitor ligado, pode seleccionar o monitor da lista de contexto ou simplesmente arrastar a IU até ao monitor que deseja controlar. Quando o monitor estiver seleccionado, o ícone do monitor com o nome do modelo aparecerá no ecrã do monitor respetivo para indicar o monitor seleccionado. Prima Alt+M para abrir o Menu Launcher (Iniciador de Menu) do monitor onde está colocado o cursor do rato. Caso tenha mais do que um monitor ligado prima a tecla de atalho configurada para um monitor seleccionado, no qual está posicionado o cursor do rato.



Menu principal

Inicie o DDM usando um dos seguintes métodos:

- Na barra de tarefas do sistema, clique com o botão direito no ícone **DDM** e selecione **Open Dell Display Manager (Abrir Dell Display Manager)**.

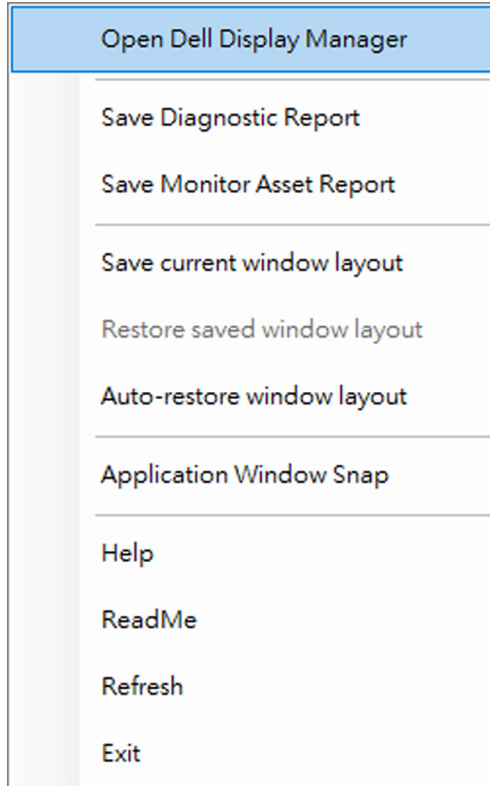

- Clique no ícone de menu no **Menu Launcher (Iniciador de Menu)** para abrir o menu principal.

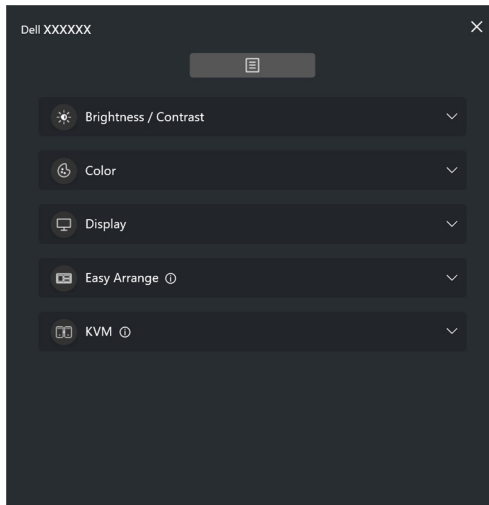

O sistema de menu disponibiliza um conjunto de menus e submenus para ajustar as funções DDM.

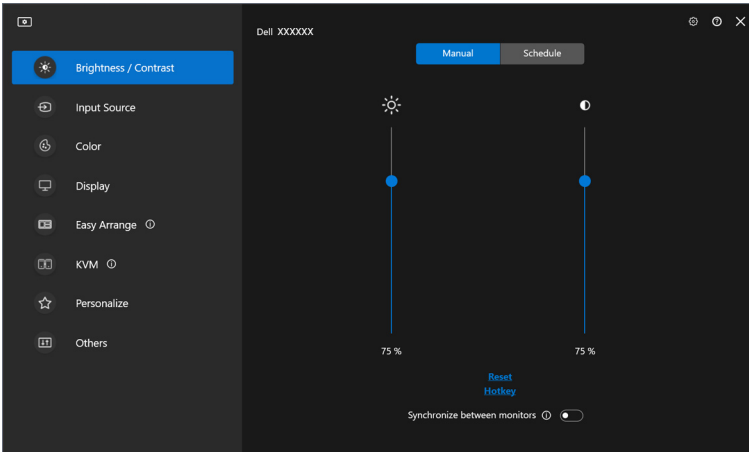

Ajustar a luminosidade e contraste

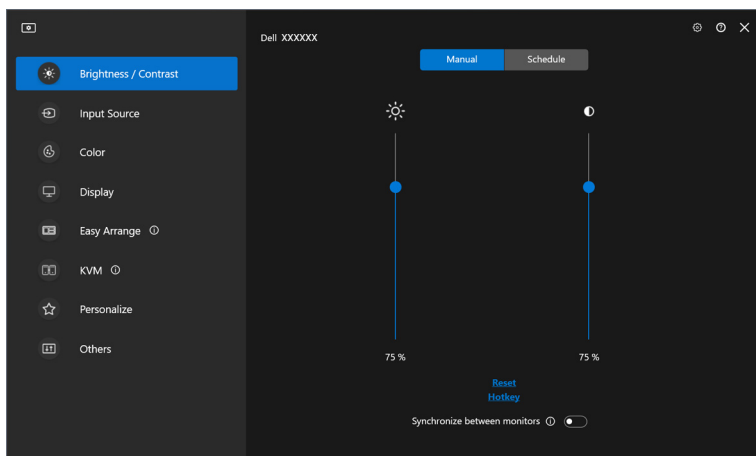

No menu DDM selecione **Brightness/Contrast (Luminosidade/Contraste)** para alterar os níveis de luminosidade e contraste.



Funcionalidade	Função	Descrição
Brightness/ Contrast (Luminosidade/ Contraste)	Manual	Ajusta manualmente o luminosidade e contraste do monitor.
	Schedule (Agendamento)	Ajusta gradualmente o luminosidade e contraste de acordo com o perfil dia/noite que tiver configurado.
	Auto	<ul style="list-style-type: none">• Ajusta automaticamente o luminosidade ou temperatura da cor através do sensor de luz ambiente quando a opção correspondente é ativada.• Pode especificar um monitor primário para sincronizar o luminosidade e/ou temperatura da cor para outros monitores.
	Hotkey (Tecla de atalho)	Atribuir tecla de atalho para ajustar luminosidade e contraste.



Funcionalidade	Função	Descrição
Brightness/ Contrast (Luminosidade/ Contraste)	Synchronize between monitors (Sincronizar entre monitores)	Ative esta função para aplicar o controlo de predefinição de luminosidade, contraste e cor aos monitores ligados.

-  **NOTA:** A sincronização do controlo de monitor está apenas disponível quando dois ou mais monitores com a mesma unidade de luminosidade/contraste são ligados.
-  **NOTA:** O valor mínimo do contraste está definido a 25% para manter a visibilidade no ecrã.
-  **NOTA:** Ajuste manual das funções **Brightness (Luminosidade)** e **Contrast (Contraste)**, **Auto Brightness (Brilho Auto)**, e **Auto Color Temperature (Temperatura da Cor Auto)** está desativado quando **Smart HDR (HDR Inteligente)** ou **Dolby Vision** está ativado e é apresentado conteúdo HDR.



Definir agendamento para luminosidad e contraste

Selecione o separador **Schedule (Agendamento)** para definir o agendamento de luminosidade e contraste de acordo com o perfil dia/noite que tiver configurado.

1. Selecione o separador **Schedule (Agendamento)** no menu **Brightness/ Contrast (Luminosidade/Contraste)**. Ajusta o nível de luminosidade e contraste movendo as corredeiras para cima ou para baixo. Os valores predefinidos do perfil seguem as definições atuais do monitor. Clique no botão **Settings (Definições)** para configurar a temporização de perfil ou pré-visualizar o efeito de transição de perfil.

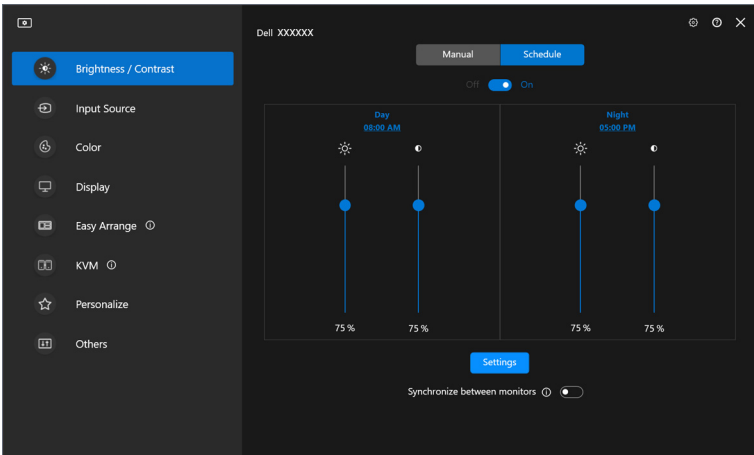

2. Ajuste a hora e duração de início para **Day (Dia)** e **Night (Noite)**. Clique em **Close (Fechar)** para guardar e sair do menu.

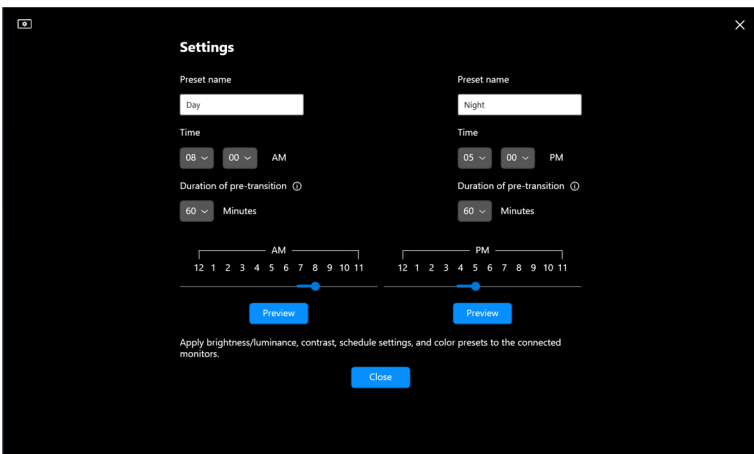

 **NOTA:** A função de agendamento está disponível em monitores não equipados com um sensor de luz ambiente.

Definir a função Auto para luminosidade e contraste

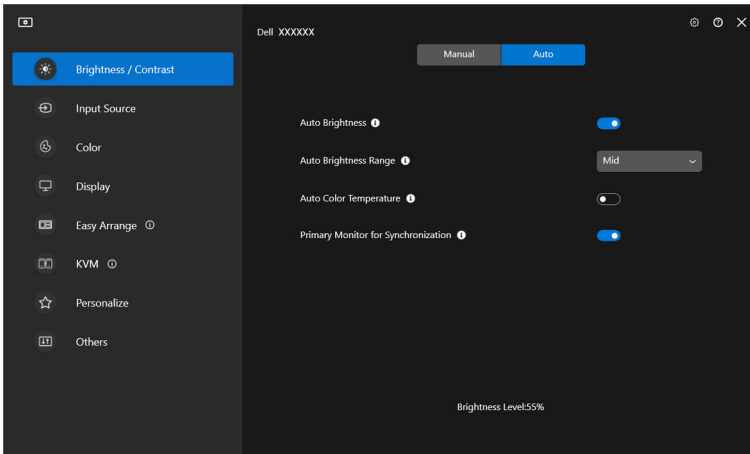

Funcionalidade	Função	Descrição
Auto	Auto Brightness (Brilho Auto)	Liga a definição Auto Brightness (Brilho Auto) e brilho do monitor automaticamente para se ajustar à luz ambiente.
	Auto Brightness Range Level (Nível de Amplitude de Brilho Automático)	Quando Auto Brightness (Brilho Auto) está ligado, ajuste Auto Brightness Range Level (Nível de Amplitude de Brilho Automático) de Auto Brightness (Brilho Auto) . NOTA: Quando Auto Brightness (Brilho Auto) está desativado, esta função não está disponível.
	Auto Color Temperature (Temperatura da Cor Auto)	Liga a definição Auto Color Temperature (Temperatura da Cor Auto) e as definições de cor RGB do monitor automaticamente para se ajustar à luz ambiente.



Funcionalidade	Função	Descrição
Auto	Primary Monitor for Synchronization (Monitor Primário para Sincronização)	<p>Liga Primary Monitor for Synchronization (Monitor Primário para Sincronização) caso tenha ligados múltiplos monitores Dell compatíveis com esta função, e deseja que os outros monitores ajustem as respectivas definições de brilho ou RGB consoante a luz ambiente detetada pelo monitor primário.</p> <p>NOTA: Quando Auto Brightness (Brilho Auto) e Auto Color Temperature (Temperatura da Cor Auto) estão ambos desligados, Primary Monitor for Synchronization (Monitor Primário para Sincronização) não está disponível.</p>

 **NOTA:** A função Auto está disponível em monitores equipados com um sensor de luz ambiente.

Atribuir teclas de atalho

Clique em **Hotkey (Tecla de atalho)** no menu **Brightness/Contrast (Luminosidade/Contraste)**, atribua a tecla de talho para ajustar o luminosidade e contraste.

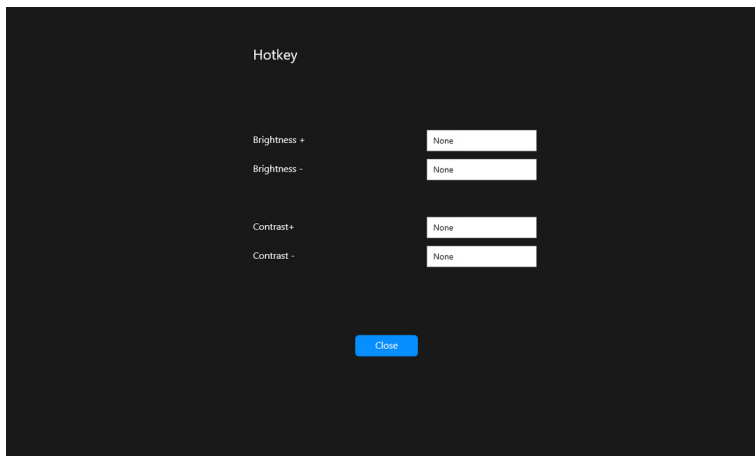

Caso estejam ligados múltiplos monitores, as teclas de atalho configuradas serão sincronizadas pelos monitores. Para ativar os ajustes de luminosidade/contraste ou luminância, mova o rato para o monitor desejado.



Gerir múltiplas entradas de vídeo

O menu **Input Source (Fonte de entrada)** permite gerir múltiplas entradas vídeo ligadas ao seu monitor Dell. Isto torna fácil a comutação entre entradas enquanto trabalha com múltiplos computadores.

Em **General (Geral)**, são apresentadas todas as portas de entrada vídeo disponíveis no seu monitor. Pode atribuir um nome e porta USB ascendente a cada entrada.

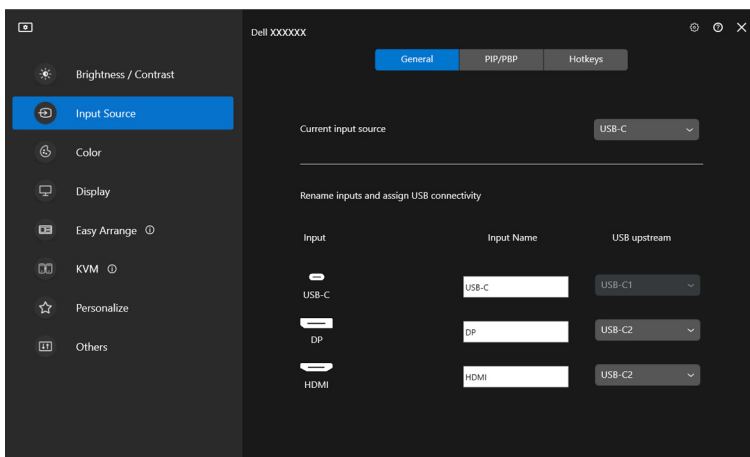

 **NOTA:** Para mais informações, consulte o guia de utilizador do seu monitor para as entradas disponíveis.



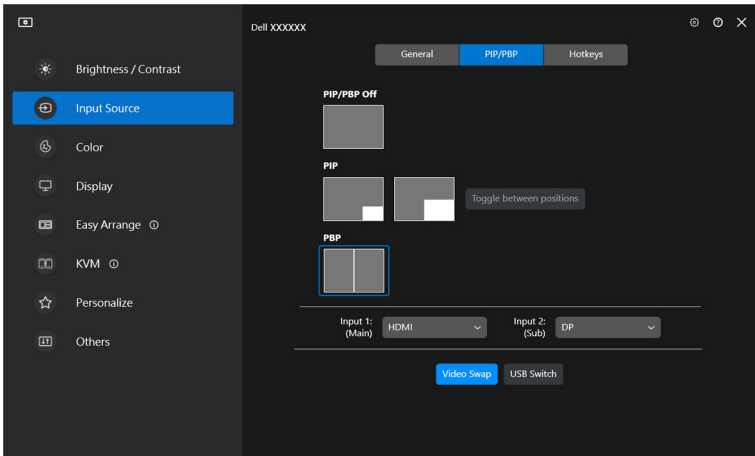

Configurar o modo PIP/PBP

1. Clique no modo **PIP/PBP** para ativar a função de ecrã dividido nos modelos suportados.
2. Clique em **Toggle between positions (Comutar entre posições)** para alterar a posição de PIP.
3. A partir da lista de seleção **Input 1 (Entrada 1)** selecione a entrada principal, seguido da sub-entrada da lista de seleção **Input 2 (Entrada 2)** para alterar as entrada principal ou secundária.
4. Clique em **USB Switch (Comutação USB)** para comutar a porta USB ascendente associada com fontes de entrada ativas.

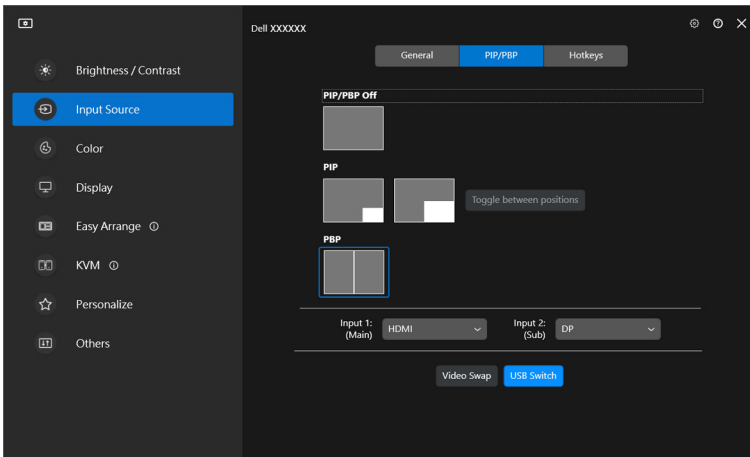

5. Clique em **Video Swap (Mudar vídeo)** para trocar de fontes de entrada.



 **NOTA:** Para mais informações, consulte o guia de utilizador do seu monitor para as funções PIP/PBP disponíveis.



Atribuir teclas de atalho

Pode definir teclas de atalho para acesso rápido às funções **Input Source (Fonte de entrada)**.

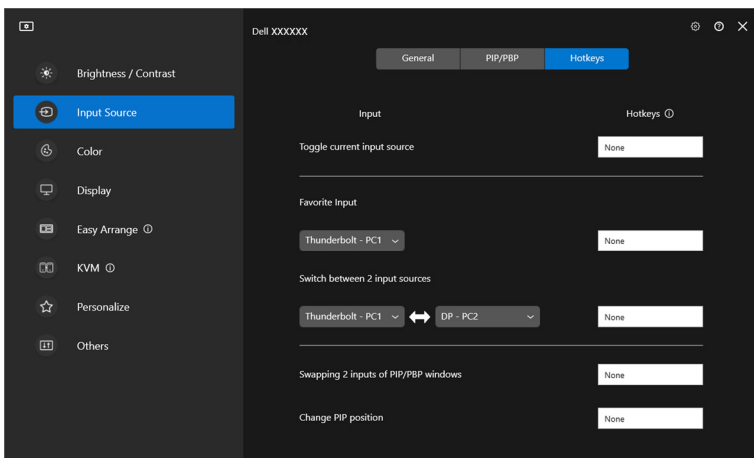

Como alternativa, mude a fonte de entrada da lista do menu de contexto **Current input source (Fonte de entrada atual)**.

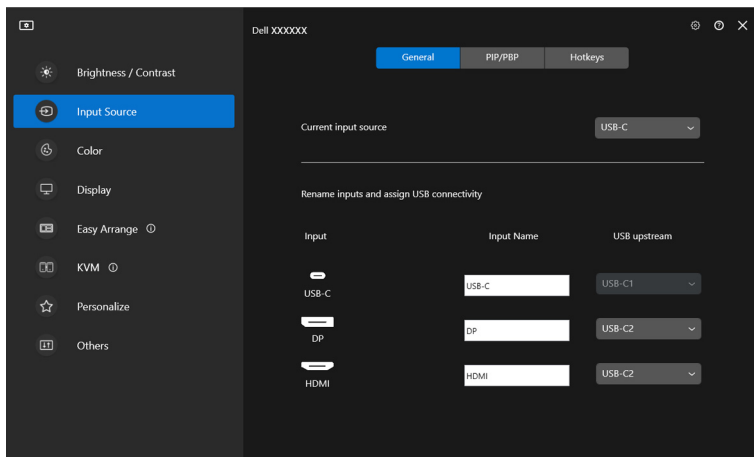

Funciona- lidade	Função	Descrição
Hotkeys (Teclas de atalho)	Toggle current input source (Alterne a fonte de entrada atual)	Configure a tecla de atalho preferida (por exemplo, Alt+C) para comutar as fontes de entrada.
	Favorite input (Entrada favorita)	Configure a tecla de atalho preferida para comutar a sua fonte de entrada favorita.
	Switch between 2 input sources (Comute entre 2 fontes de entrada)	Configure a tecla de atalho preferida (por exemplo, Alt+I) para comutar as duas fontes de entrada mais usadas.
	Swapping 2 inputs of PIP/PBP windows (Comutar entre 2 entradas de janelas PIP/PBP)	Configure a tecla de atalho preferida (por exemplo, Alt+W) para comutar a fonte PIP/PBP principal e sub-entrada.
	Zoom In/Out PBP 4 windows (Ampliar/Afastar PBP 4 janelas)	Configure a tecla de atalho preferida (por exemplo, Alt+Z) para ampliar/afastar a janela PBP.
	Change PIP position (Alterar posição PIP)	Configure a tecla de atalho preferida (por exemplo, Alt+Q) para alterar a posição de PIP.
	UnderScan	Configure a tecla de atalho preferida (por exemplo, Alt+A) para ativar ou desativar underscan. NOTA: A função underscan é apenas suportada nos seguintes modelos: <ul style="list-style-type: none">♦ Dell U4320Q♦ Dell U4323QE

 **NOTA:** Para mais informações, consulte o guia de utilizador do seu monitor para as funções PIP/PBP disponíveis.

 **NOTA:** Caso tenha múltiplos monitores ligados, as teclas de atalho configuradas serão sincronizadas através dos monitores para fácil utilização. Para ativar a função para o monitor selecionado desloque o rato até ao monitor e prima a tecla de atalho.



Configurar o modo de cor predefinida do monitor

O menu **Color (Cor)** permite associar qualquer modo predefinido de cor a uma aplicação. Quando seleciona o **Auto Mode (Modo Auto)**, DDM altera automaticamente para o modo predefinido de cor sempre que a aplicação associada estiver ativada. O modo predefinido de cor atribuído a uma aplicação em concreto pode ser o mesmo em cada monitor ligado, ou pode variar de um monitor para o outro.

Para adicionar uma nova aplicação à lista de atribuições, clique em **Add application (Adicionar aplicação)** para selecionar aplicações ou arraste-a de **Programas/ Ambiente de Trabalho do Windows** e largue na lista atual. Selecione o modo predefinido de cor da lista de seleção para cada aplicação a associar uma predefinição às aplicações.

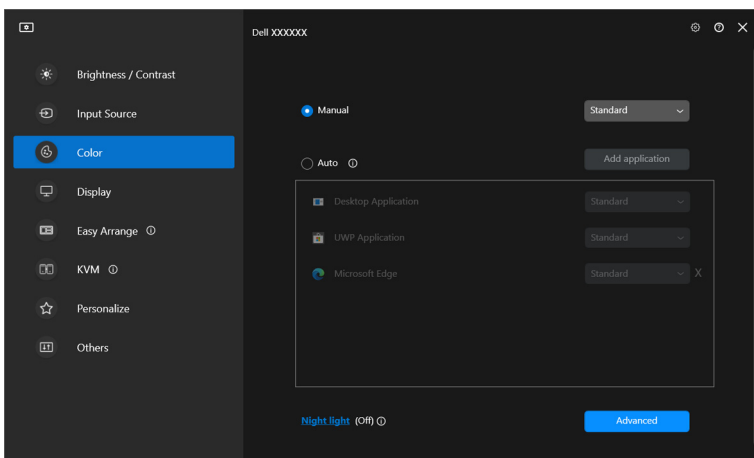

Funciona- lidade	Função	Descrição
Color (Cor)	Manual	Selecione manualmente o modo predefinido de cor a partir da interface do utilizador.



Funcionalidade	Função	Descrição
Color (Cor)	Auto	<ul style="list-style-type: none"> Ative esta função para ativar automaticamente o modo predefinido de cor quando a aplicação associada é selecionada como janela ativa. Clique na lista de seleção para atribuir um modo predefinido a uma aplicação.
Night light (Luz noturna)	Altere a definição de luz noturna.	

Alterar automaticamente a predefinição de cor quando utiliza uma aplicação específica

1. Selecione **Auto**.
2. Clique em **Add application (Adicionar aplicação)**.

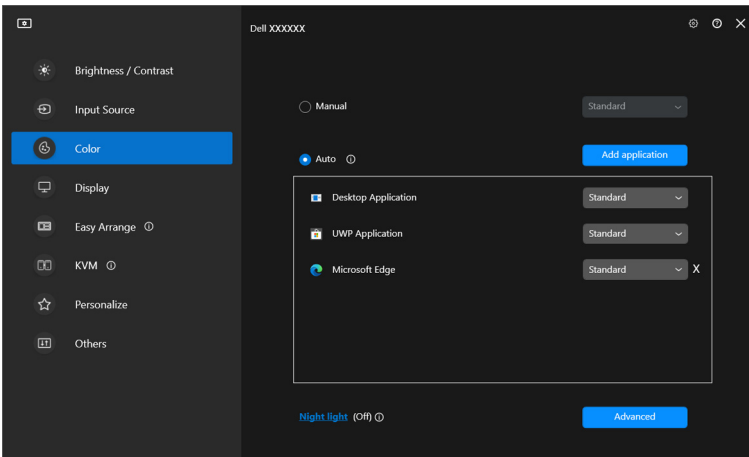

3. Selecione as aplicações desejadas e clique em **OK**.

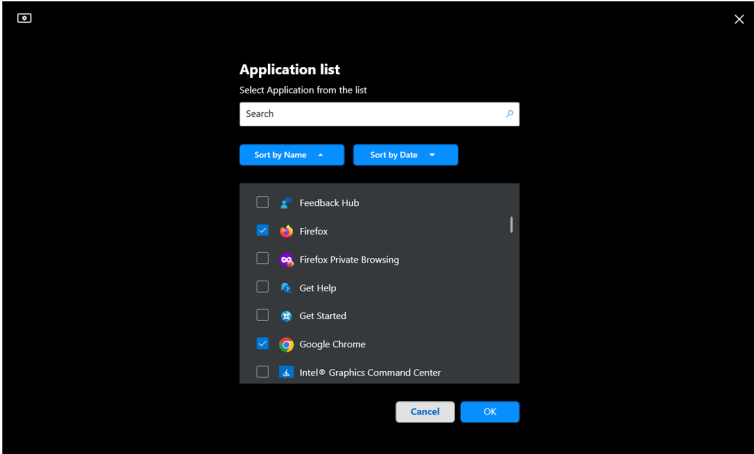

4. Selecione a predefinição de cor desejada quando utiliza a aplicação.

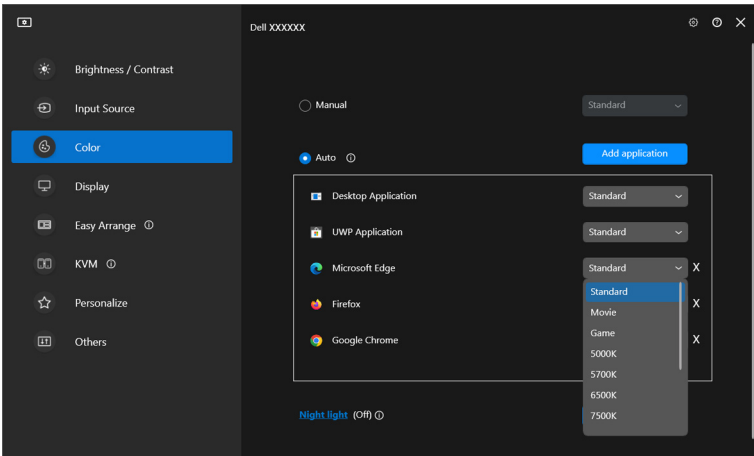

NOTA: As atribuições de modo predefinido de cor para ficheiros em lote, scripts, atalhos e ficheiros não executáveis como arquivos zip ou ficheiros embalados não são suportados.



Gestão da cor

Esta funcionalidade proporciona a melhor experiência de cor fazendo corresponder o espaço de cor do monitor ao perfil International Color Consortium (ICC).

Em modelos Dell compatíveis, as opções **Color management (Gestão de cor)** estão disponíveis ao premir o botão **Advanced (Avançado)** no menu **Color (Cor)**. Pode escolher entre **Automatically adjust the ICC color profile based on color preset (Ajustar automaticamente o perfil de cor ICC com base na predefinição de cor)** ou **Automatically adjust the color based on ICC profile (Ajustar automaticamente a cor com base no perfil ICC)**.

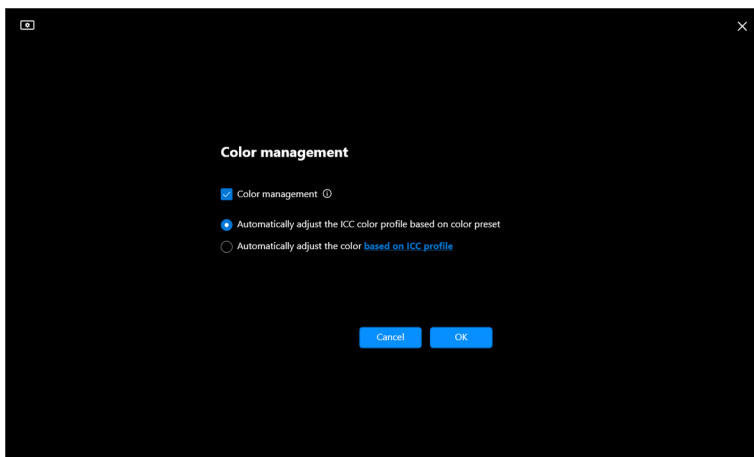
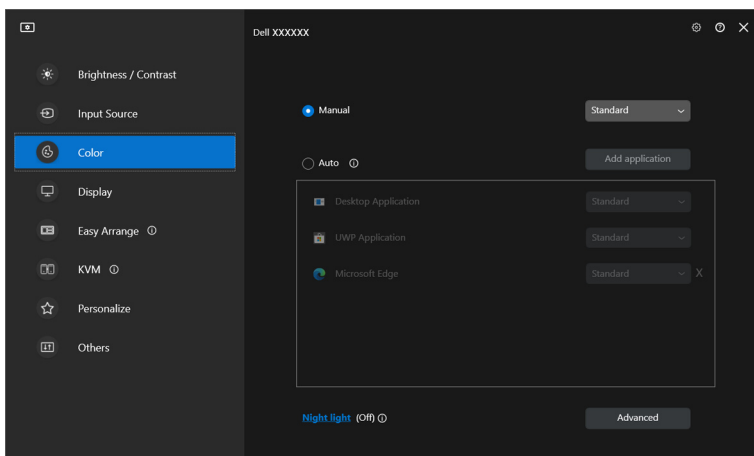

Ajustar automaticamente o perfil de cor ICC com base na predefinição de cor

O perfil ICC correspondente no Windows é alterado quando muda a predefinição de cor do menu OSD do monitor.

Ajustar automaticamente a cor com base no perfil ICC

A predefinição de cor correspondente é definida no monitor quando alterar o perfil ICC no Windows. Pode clicar na ligação do perfil ICC para adicionar o perfil de cor instalado para o monitor.

 **NOTA:** De momento esta função não é suportada quando o ecrã está definido para apenas ser mostrada no monitor externo.

Alterar o perfil ICC/ICM no Windows

Selecione um perfil de cor da lista de seleção de **Color Profile (Perfil de Cor)** nas definições de **Display (Ecrã)**.

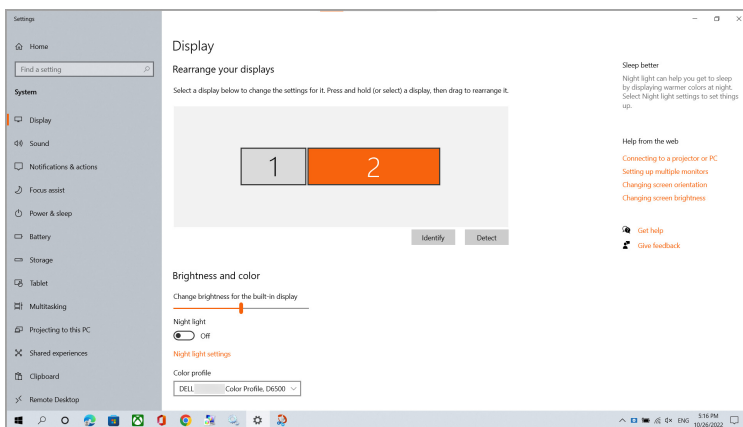

A ajustar as definições de imagem do monitor

No menu DDM, selecione **Display (Ecrã)** para alterar as habituais definições do monitor.

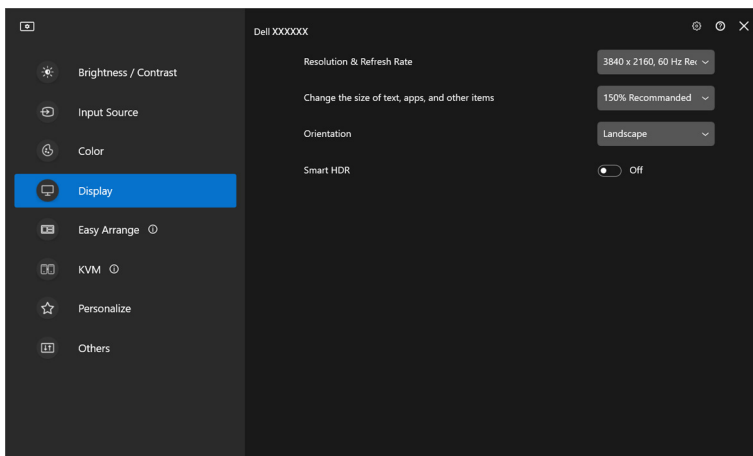

Funcionalidade	Função	Descrição
Display (Ecrã)	Resolution & Refresh Rate (Resolução & taxa de atualização)	Ajuste a resolução e taxa de atualização da configuração do ecrã.
	Change the size of text, apps, and other items (Altere o tamanho do texto, apps, e outros itens)	Aumente ou reduza a escala dos componentes da interface.
	Orientation (Orientação)	Altere a orientação do ecrã do sistema operativo. NOTA: Para monitores compatíveis com alteração de orientação a partir de DDM, a definição de orientação OSD irá alterar em conformidade.
	Smart HDR (HDR Inteligente)	Ligue/desligue HDR do monitor e das definições do ecrã.

 **NOTA:** A função HDR Inteligente está apenas disponível em monitores compatíveis com esta função.



Prioritização USB-C

A partir do menu **Display (Ecrã)**, prima **Advanced (Avançado)** para definir a opção preferida de **USB-C prioritization (Prioritização USB-C)**.

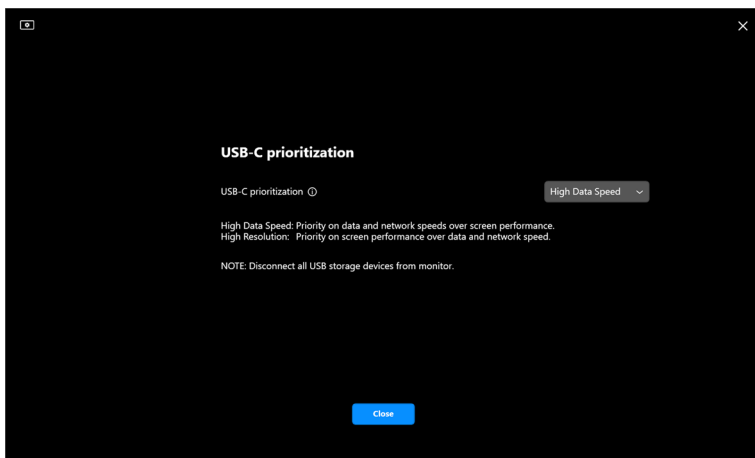
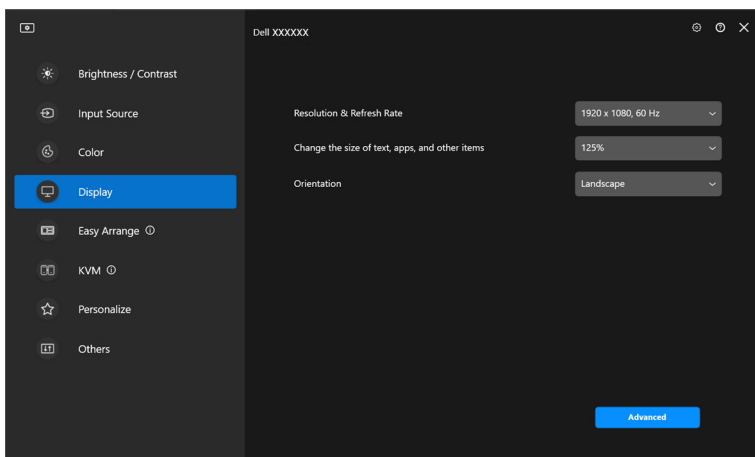

 **NOTA: USB-C prioritization (Prioritização USB-C) está apenas disponível para monitores compatíveis com esta função.**



Organizar janelas com Ordenação Fácil

O menu **Easy Arrange (Ordenação Fácil)** simplifica a forma com as aplicações são apresentadas nas janelas do seu monitor.

Disposição

Execute os seguintes passos para organizar as janelas:

1. Selecione qualquer das disposições predefinidas para dividir virtualmente o ecrã em múltiplas zonas.
2. Arraste a aplicação até a zona seleccionada para a posicionar na zona. A aplicação cola-se à zona seleccionada.

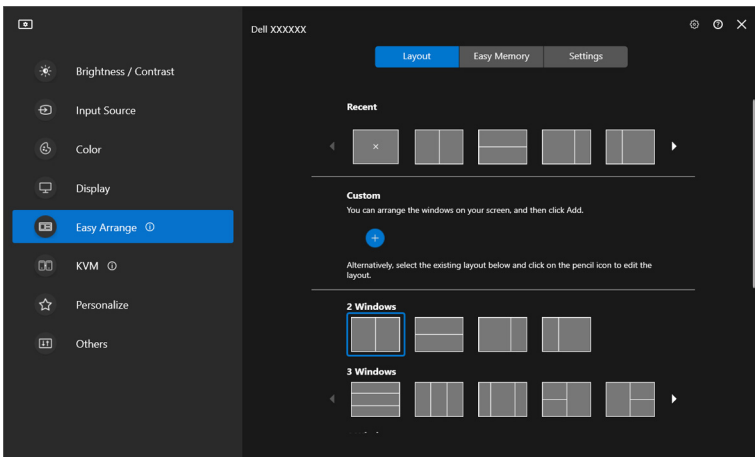

Modo horizontal das disposições **Easy Arrange (Ordenação Fácil)**



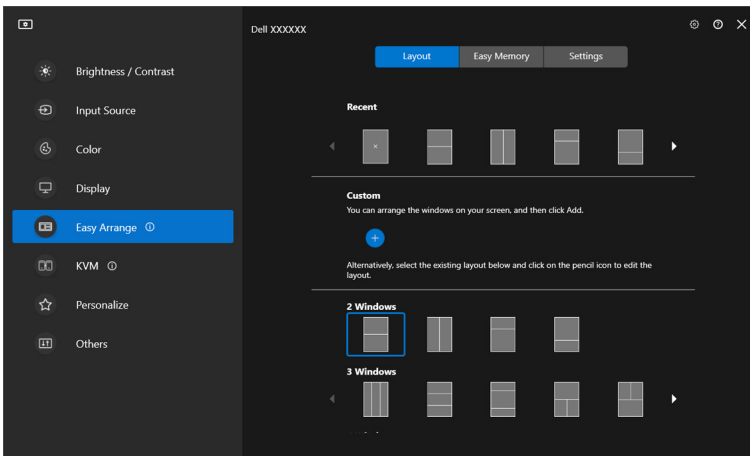

Modo vertical das disposições **Easy Arrange (Ordenação Fácil)** são apresentadas quando roda o monitor

Disposição personalizada

Podemos adicionar uma nova disposição personalizada consoante as suas preferências. Execute os seguintes passos para personalizar uma nova disposição personalizada:

1. Ordene as janelas no seu ecrã, depois clique no ícone +. A disposição será definida de acordo com a ordenação das suas janelas.

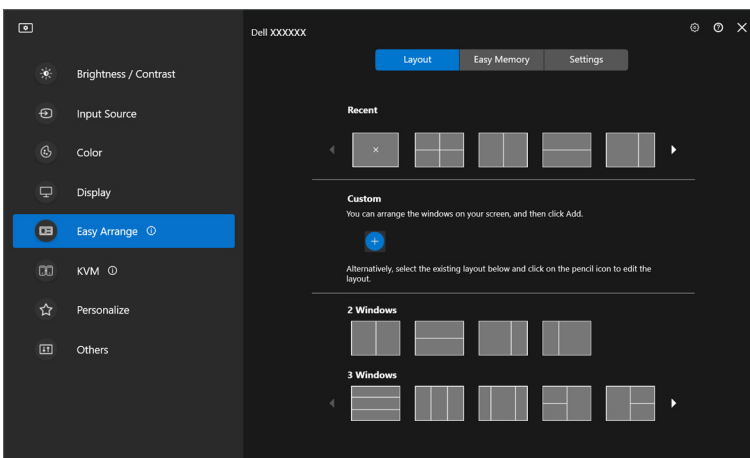

2. Na janela guardar, escolha um nome para a nova disposição.

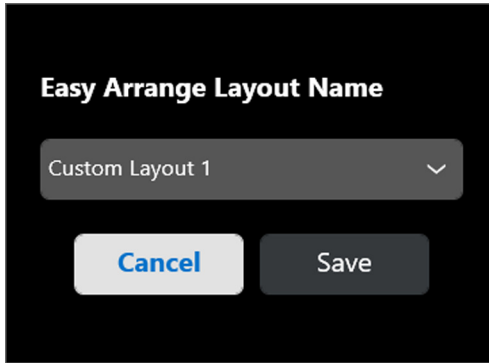

3. Clique em **Save (Guardar)** para concluir a personalização.

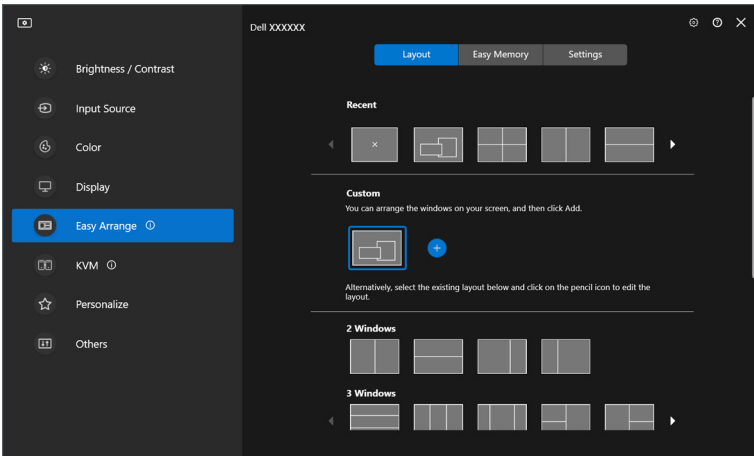

Pode também editar qualquer disposição existente consoante a sua preferência. Execute os seguintes passos para personalizar uma disposição existente:

1. Passe o cursor do rato sobre a disposição a personalizar e clique no ícone da caneta.

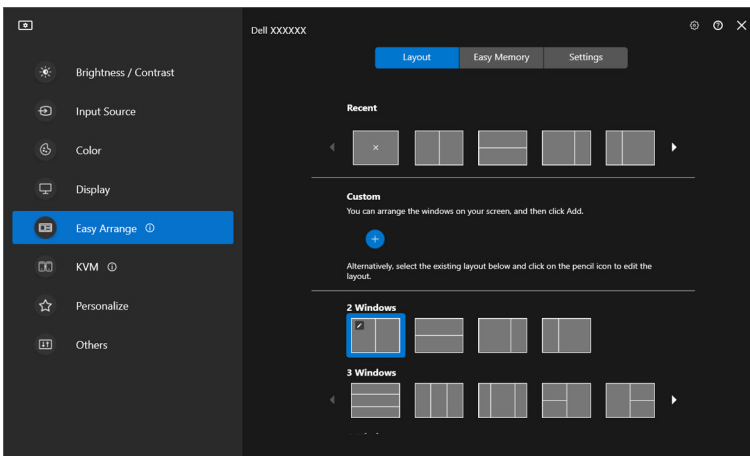

2. A disposição com linhas de grelha a VERMELHO aparece no ecrã. Prima na linha da grelha a VERMELHO para ajustar a disposição.

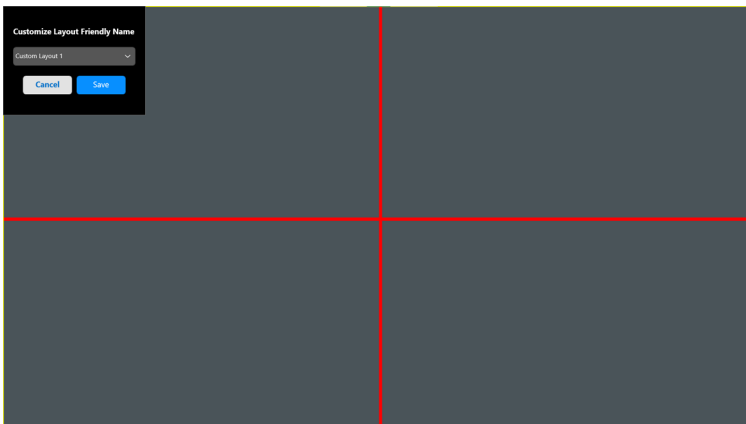

3. A linha da grelha a VERMELHO muda para uma linha VERDE ao arrastar a linha para ajustar o tamanho da disposição. Liberte a linha quando terminar.

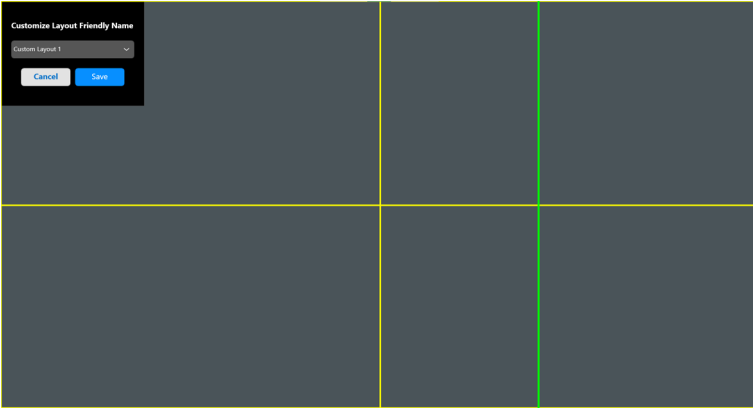

4. Na janela guardar, escolha um nome para a nova disposição.

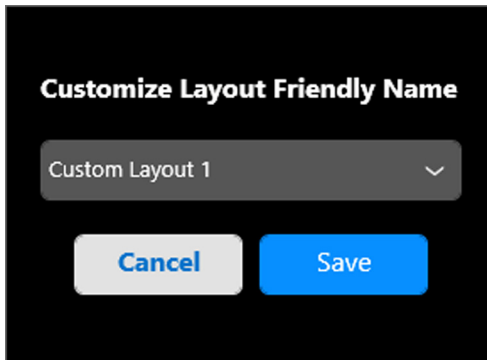

5. Clique em **Save (Guardar)** para concluir a personalização.



Memória Fácil

Easy Memory (Memória Fácil) permite ao utilizador guardar a aplicação ou os ficheiros na partição respetiva em diferentes perfis e restaurá-los manualmente, por hora agendada ou no arranque do sistema. Execute os seguintes passos para criar um perfil e abri-lo:

1. Clique no ícone **+** para criar um novo perfil.

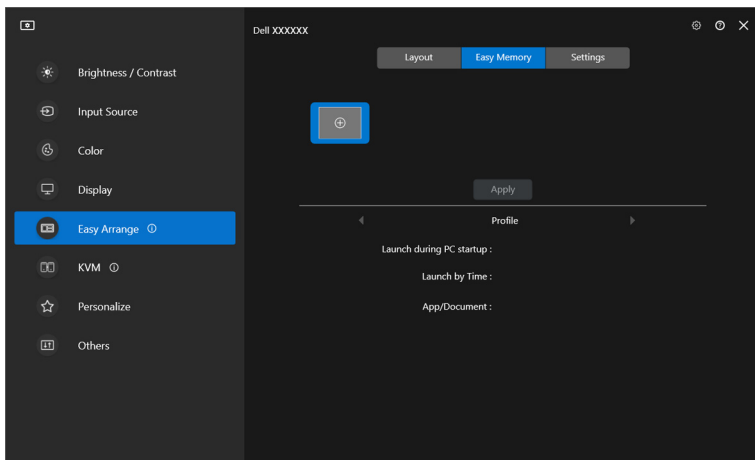

2. Introduza o nome do perfil e selecione uma disposição. Clique em **Next (Seguinte)**.

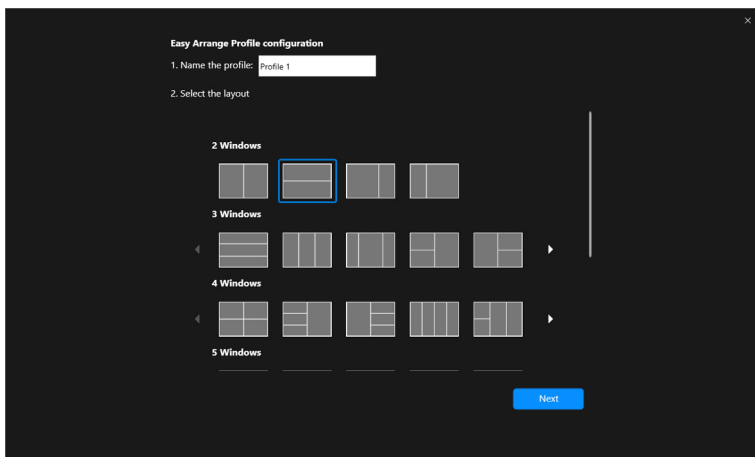

3. Associe uma aplicação ou ficheiro a ser mostrado em cada partição clicando em **+** ou arrastando o ficheiro para a partição. Clique em **Next (Seguinte)**.

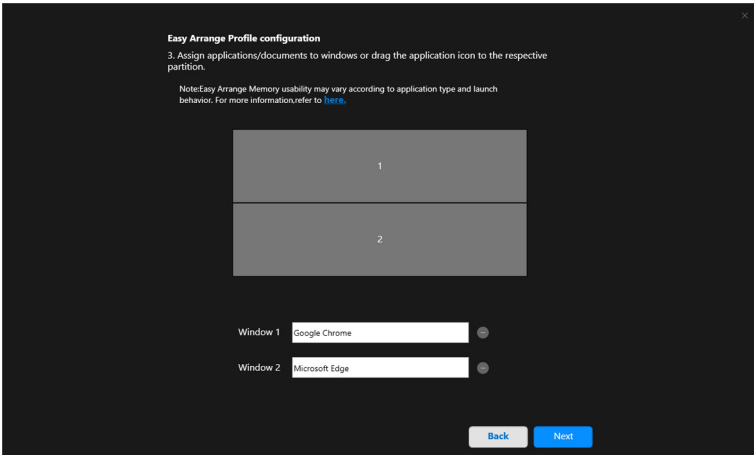

4. Configura a hora para abrir o perfil e clique em **Finish (Concluir)**.

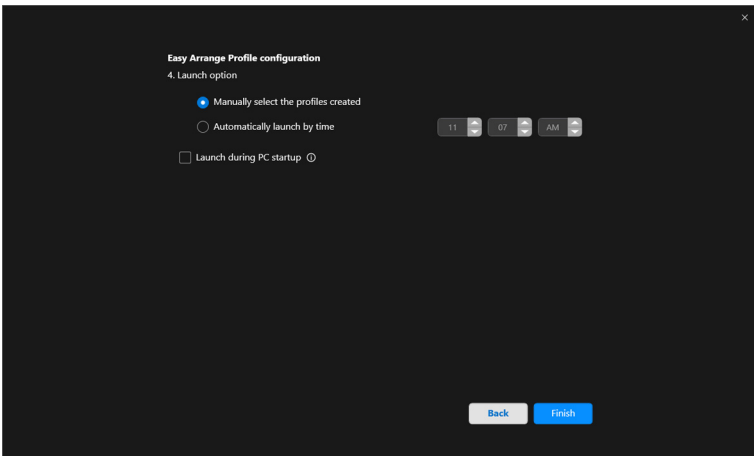

A usabilidade de **Easy Arrange (Ordenação Fácil)** Memória poderá variar de acordo com o tipo de aplicação e comportamento de arranque. **Easy Memory (Memória Fácil)** funciona com aplicações gerais de produtividade como Microsoft Office, Adobe, navegadores web e mais.

Easy Memory (Memória Fácil) poderá não conseguir realizar uma partição de janela no início, caso alguma das seguintes aconteça:

- App apresenta uma janela de diálogo no arranque (i.e., ecrã de início de sessão, mensagem de erro, ou ficheiros não gravados)
- App é aberta no modo de ecrã completo
- Os ficheiros são abertos em separadores individuais dentro da app
- Sobrepor disposições Ordenação Fácil

Definições

Configure as preferências pessoais.

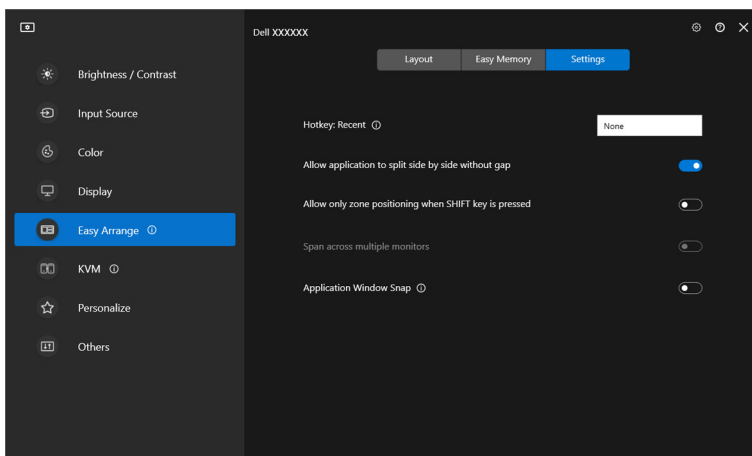

Funcionalidade	Função	Descrição
Easy Arrange (Ordenação Fácil)	Hotkey: Recent (Tecla de atalho: Recente)	Configure uma tecla de atalho (por exemplo, Alt+R) para selecionar disposições recentemente usadas. Pode também mudar a sua tecla de atalho preferida aqui.
	Allow application to split side by side without gap (Permitir aplicação dividir lado a lado sem intervalo)	Ative esta função para permitir que a aplicação se cole lado a lado sem intervalo.
	Allow only zone positioning when SHIFT key is pressed (Permitir apenas posicionamento à zona quando a tecla SHIFT é premida)	Ativa o menu Easy Arrange (Ordenação Fácil) premindo a tecla Shift.
	Span across multiple monitors (Abranger múltiplos monitores)	Caso esteja a usar múltiplos monitores num array ou matriz, a disposição Easy Arrange (Ordenação Fácil) pode ser aplicada a todos os monitores como um ambiente de trabalho. Tem de alinhar corretamente os seu monitores para o tornar efetivo.
	Application Window Snap (Colagem de Janela de Aplicação)	Colar facilmente qualquer aplicação numa disposição de ecrã dividido, arrastando para dentro da partição.

 **NOTA:** Caso uma janela de aplicação não caiba na zona definida por Easy Arrange (Ordenação Fácil), a aplicação pode não ser exibida corretamente.

 **NOTA:** A opção Span across multiple monitors (Abranger múltiplos monitores) pode apenas ser ativada para monitores ligados que tenham o mesmo tamanho físico, resolução, definições de escala e colocados lado a lado.



Usar a Colagem de Janela de Aplicação

A **Application Window Snap (Colagem de Janela de Aplicação)** está concebida para permitir o posicionamento rápido da aplicação a qualquer ecrã. Quando esta função está ativada no DDM, arrastar a aplicação aciona um menu flutuante que contém as disposições **Easy Arrange (Ordenação Fácil)** recentemente usadas. Largue a aplicação sobre qualquer das disposições listadas para realizar o posicionamento da janela.

Quando esta função está ligada, substitui a opção **Easy Arrange (Ordenação Fácil)** de modo a que esse utilizador possa colar de forma prática a sua aplicação ao monitor e zona respetiva nas quatro mais recentes disposições utilizadas de **Easy Arrange (Ordenação Fácil)**.

Pode ativar esta funcionalidade usando um dos seguintes métodos:

- Abra DDM, aceda ao menu **Easy Arrange (Ordenação Fácil)**, e ative a função **Application Window Snap (Colagem de Janela de Aplicação)**.

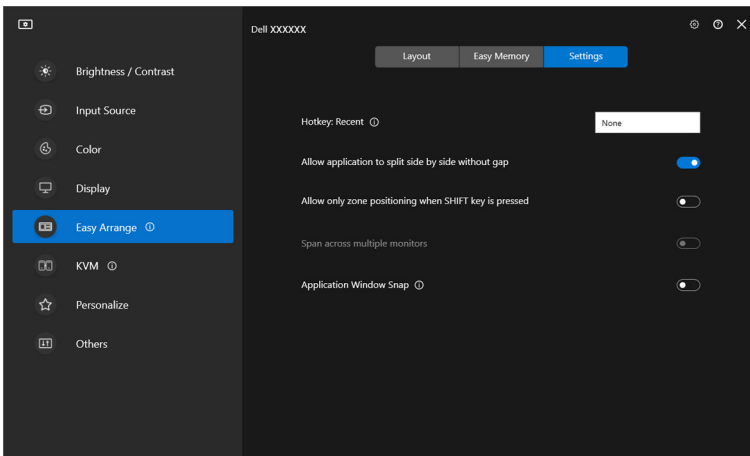

- Clique com o botão direito no ícone DDM na barra de estado e seleccione **Application Window Snap (Colagem de Janela de Aplicação)** para ativar a função.

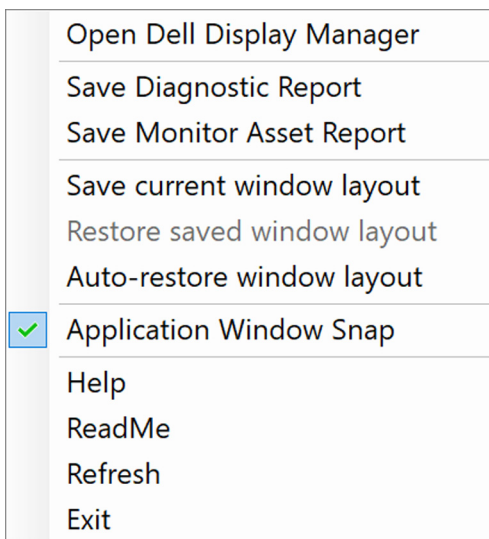

- Arraste a janela da aplicação e largue-a numa das zonas no menu flutuante.

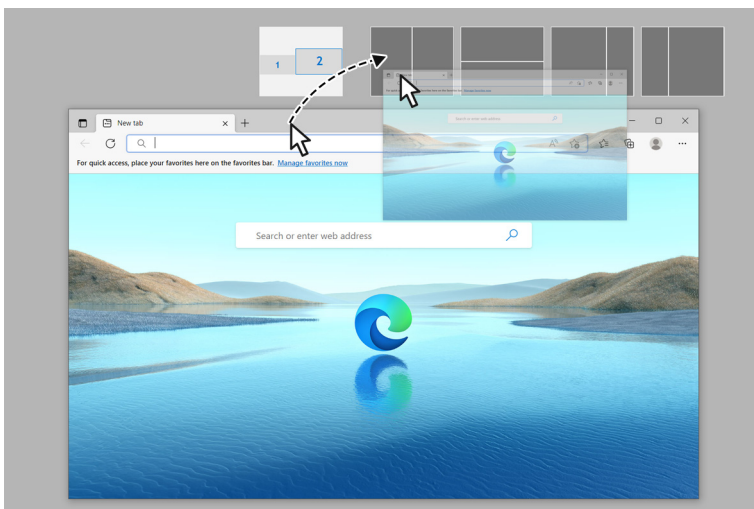

- A aplicação cola-se à zona seleccionada.

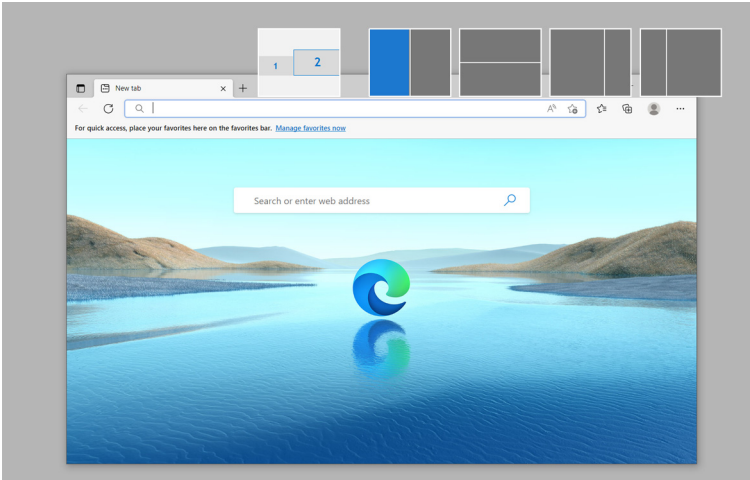

Pode desligar esta função do menu **Easy Arrange (Ordenação Fácil)** quando desejar usar **Span across multiple monitors (Abranger múltiplos monitores)**.



Configurar Definições de Jogos

Pode configurar o menu **Gaming (Jogo)** disponível apenas nos monitores Alienware e Jogos Dell.

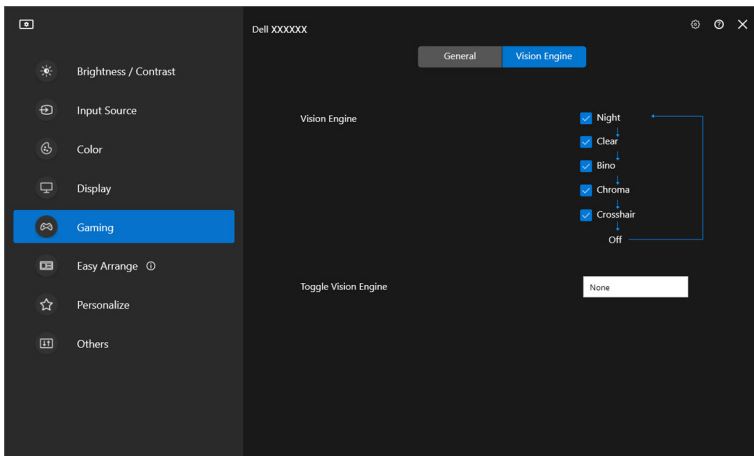
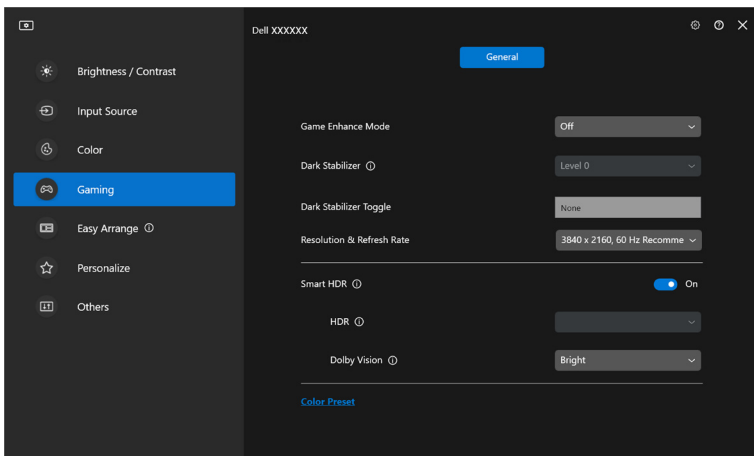

Funciona- lidade	Função	Descrição
General (Geral)	Game Enhance Mode (Modo de Melhoria de Jogo)	Selecione o modo de melhoria de jogo da lista de seleção.
	Response Time (Tempo de resposta)	Selecione o tempo de resposta da lista de seleção.
	Dark Stabilizer (Estabilizador escuro)	Selecione o estabilizador escuro da lista de seleção.
	Dark Stabilizer Toggle (Comutar Estabilizador Escuro)	Configure a tecla de atalho preferida (por exemplo, Alt+S) para comutar os níveis de estabilizador escuro. Pode também mudar a sua tecla de atalho preferida.
	Smart HDR (HDR Inteligente)	Comute Smart HDR (HDR Inteligente) entre ligado ou desligado. Quando Smart HDR (HDR Inteligente) está ligado, selecione o modo HDR ou o modo Dolby Vision da lista de contexto.
	Color Preset (Predefinição de cor)	Clique em Color Preset (Predefinição de cor) para mais opções de cor.
Vision Engine	Vision Engine	Selecione um ou mais vision engines que pode usar quando joga.
	Toggle Vision Engine (Comutar Vision Engine)	Configure a tecla de atalho preferida (por exemplo, Alt+T) para comutar o Vision Engine . Pode também mudar a sua tecla de atalho preferida.

 **NOTA:** As funções do menu de Gaming (Jogo) e opções disponíveis variam consoante o modelo do monitor.



Dolby Vision

Dolby Vision permite-lhe definir o modo Dolby Vision HDR para:

- **Bright (Brilho)**: Conforme às definições do modo Dolby Vision Brilho.
- **Dark (Escurecido)**: Conforme às definições do modo Dolby Vision Escurecido.
- **Game (Jogo)**: O modo será automaticamente ativado assim que forem detetados jogos Dolby Vision. Pode também seleccionar este modo para ativar Dolby Vision para jogos.

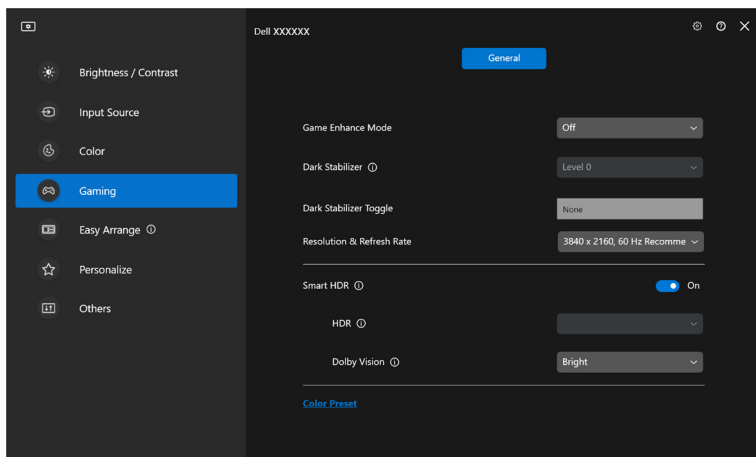

 **NOTA:** A funcionalidade é desativada quando não é exibido qualquer conteúdo Dolby Vision, ou Smart HDR (HDR Inteligente) está Off (Desligado), ou Custom Color HDR (HDR de Cor Personalizada) (em Smart HDR (HDR Inteligente)) está seleccionado.



Configurar o USB KVM

Monitores compatíveis com USB KVM permitem que computadores ligados partilhem o teclado e rato durante a configuração.

Para configurar, seleccione **USB KVM**, clique em **Next (Seguinte)**, e siga as instruções no ecrã para configurar computadores que se ligam ao monitor.

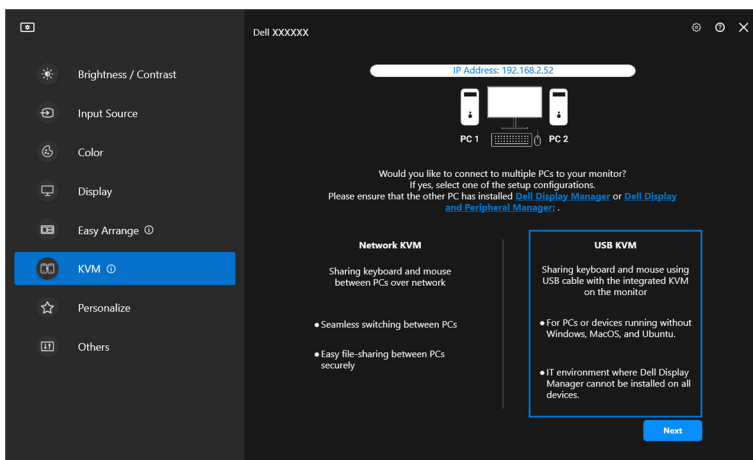

1. Emparelhe as fontes de entrada com os conectores e atribua nomes preferidos.

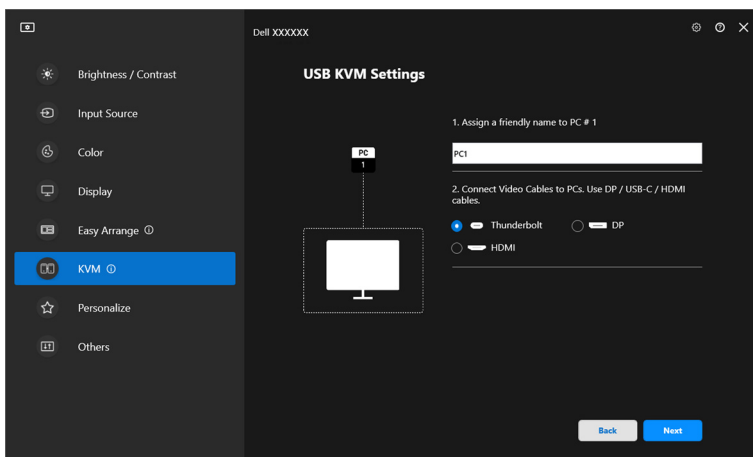

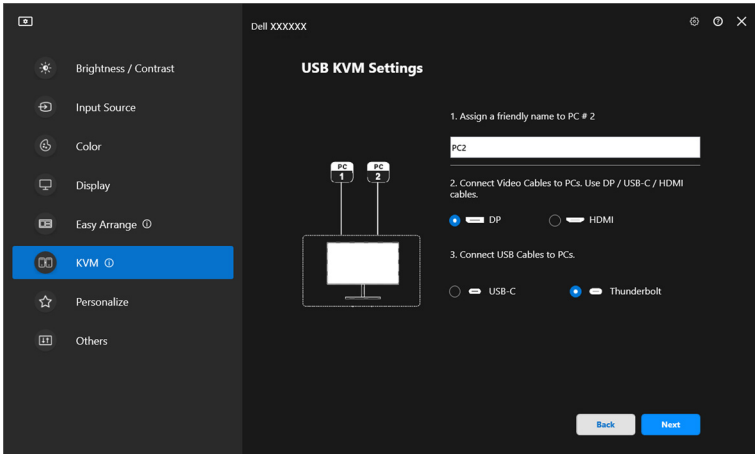

2. Ligue o teclado e rato ao monitor.

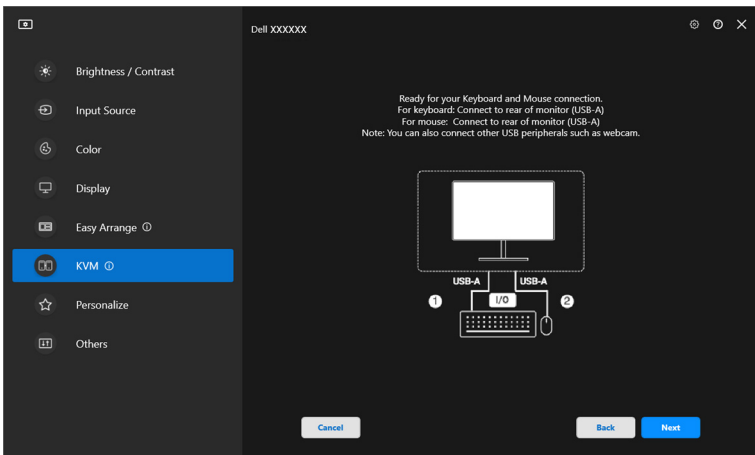

3. Selecione uma disposição preferida.

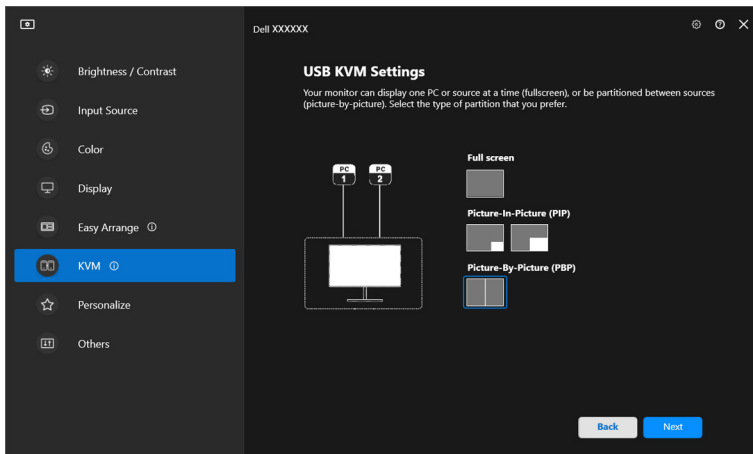

4. Clique em **Download (Transferir)** para transferir **Dell Display Manager (Windows)** ou **Dell Display and Peripheral Manager (Mac)** para outros computadores que deseje ligar. Por fim, clique em **Finish (Concluir)** para guardar e sair da configuração KVM.

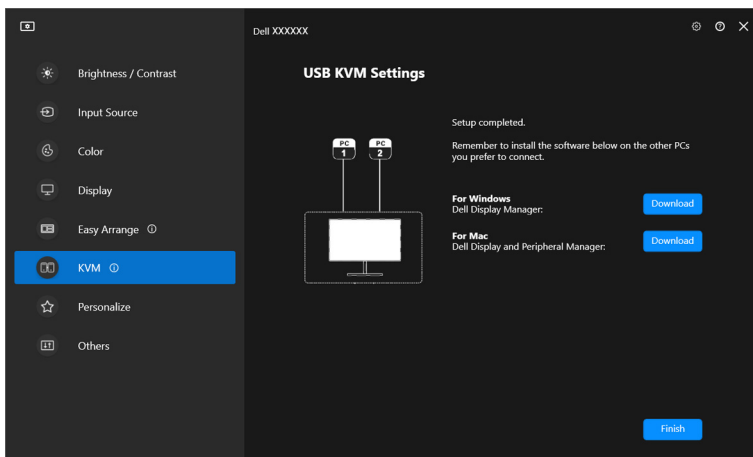

 **NOTA:** DDM comunica com o seu monitor mesmo quando o monitor está a exibir vídeo de outro computador. Pode instalar Dell Display Manager (Windows) ou Dell Display and Peripheral Manager (Mac) no computador que usa frequentemente, e controlar a comutação de entrada a partir do mesmo. Pode também instalar Dell Display Manager (Windows) ou Dell Display and Peripheral Manager (Mac) noutros computadores ligados ao monitor.



Alterar a configuração USB KVM

Podemos alterar a configuração **USB KVM** depois de concluir a configuração KVM quer executando novamente as instruções de configuração quer alterando a configuração do ecrã clicando em **Configure screen (Configurar ecrã)**.

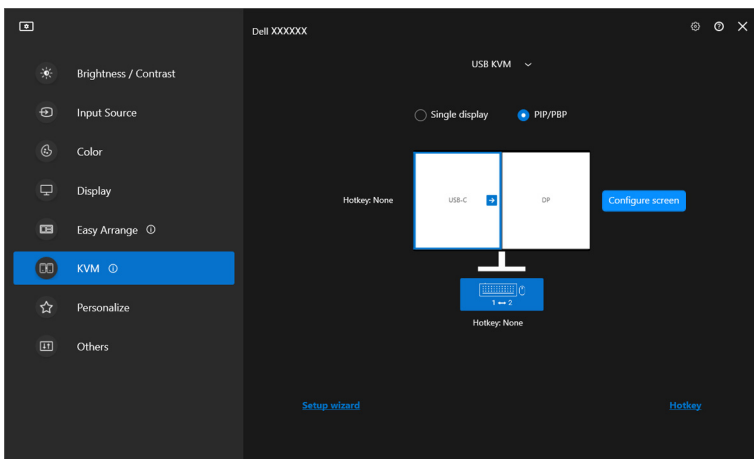
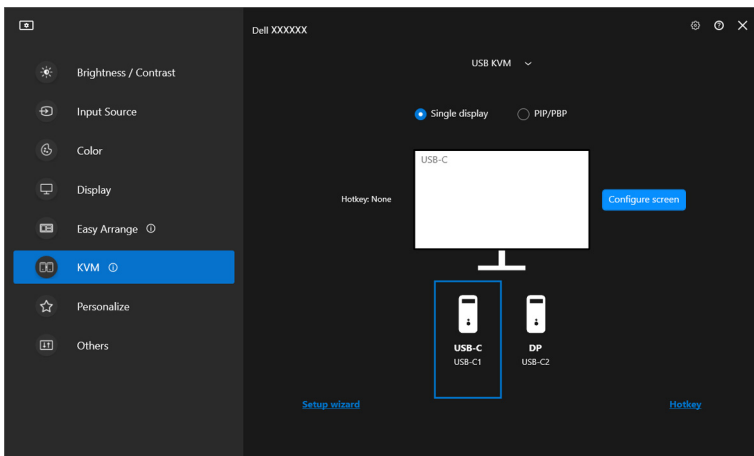

Funciona- lidade	Função	Descrição
Single display (Ecrã individual)	Alterar entrada de vídeo	Altere a entrada atual de vídeo clicando no ícone do computador do ambiente de trabalho ou premindo a tecla de atalho .
PIP/PBP	Video swap (Mudar vídeo)	Alterne entre a entrada vídeo principal/secundária clicando na seta ou premindo a tecla de atalho (apenas disponível na disposição PIP ou PBP lado a lado).
	USB switch (Comutação USB)	Clique no ícone do teclado e rato ou prima a tecla de atalho para comutar a porta USB ascendente das fontes de entrada ativas.

1. Clique em **Configure screen (Configurar ecrã)** para entrar na página **KVM configure screen (Ecrã de configuração KVM)** e alterar a disposição do ecrã.

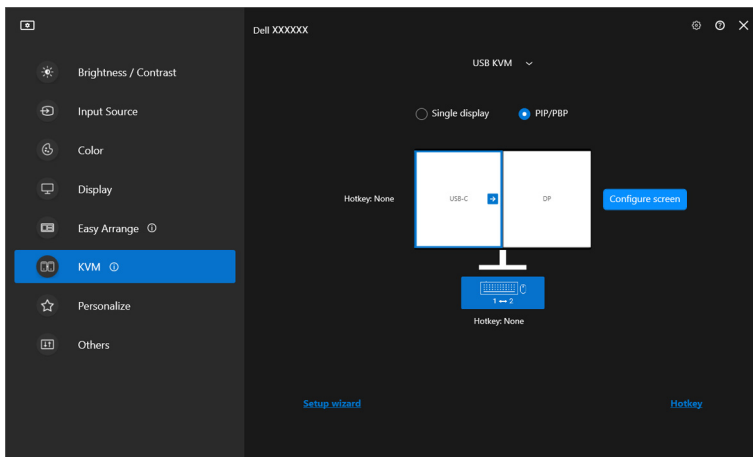

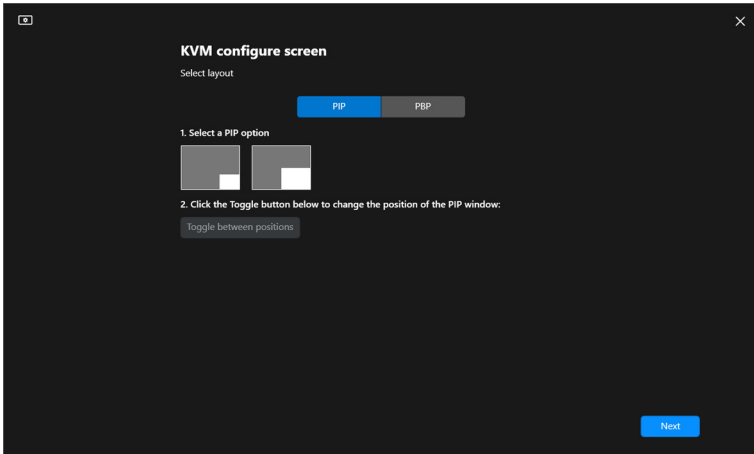

2. Clique em **Hotkey (Tecla de atalho)** para entrar na página **Hotkeys (Teclas de atalho)** e configurar as teclas de atalho KVM.

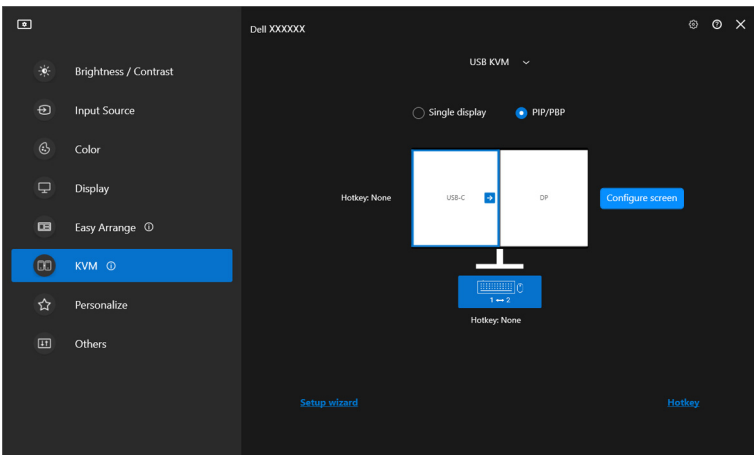

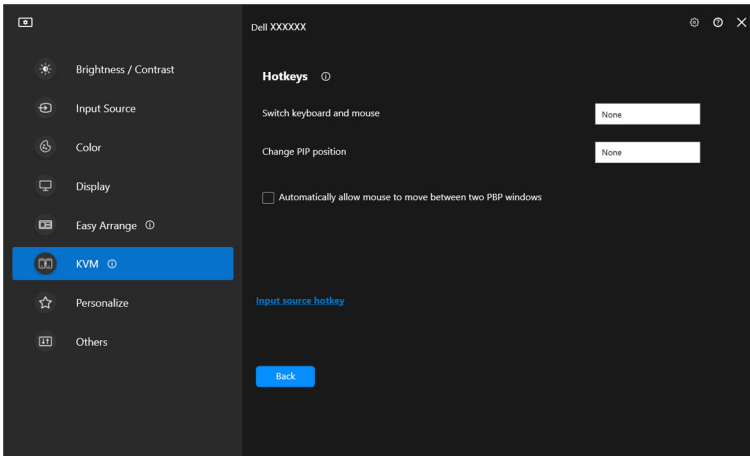

 **NOTA:** Apenas serão apresentadas as teclas de atalho relevantes de acordo com a sua configuração de ecrã.

Funcionalidade	Função	Descrição
Hotkeys (Teclas de atalho)	Switch between computers (Comutar entre computadores)	Configure a tecla de atalho preferida (por exemplo, Alt+P) para comutar entre os computadores num só modo de exibição.
	Switch keyboard and mouse (Mudar de teclado e rato)	Configure a tecla de atalho preferida (por exemplo, Alt+U) para mudar o teclado e rato entre computadores no modo PBP ou PIP.
	Change PIP position (Alterar posição PIP)	Configure a tecla de atalho preferida (por exemplo, Alt+Q) para alterar a posição PIP.
	Automatically allow mouse to move between two PBP windows (Permitir que o rato se mova automaticamente entre duas janelas PBP)	Assinale para que o teclado e rato mudem de um computador para outro computador deslizando pela margem quando o modo PBP está ligado.
	Input source hotkey (Tecla de atalho de entrada)	Clique em Input source hotkey (Tecla de atalho de entrada) para mais configurações de teclas de atalho.



Configurar o KVM de Rede

Para monitores compatíveis com a função **Network KVM (KVM em Rede)**, qualquer computador poderá partilhar o teclado e rato com outros computadores ligados à mesma rede. Permite também a transferência entre computadores através da rede.

Network KVM (KVM em Rede) está disponível no Assistente KVM. Clique no bloco **Network KVM (KVM em Rede)** e siga as instruções no ecrã para configurar **Network KVM (KVM em Rede)**.

 **NOTA: Network KVM (KVM em Rede)** está apenas disponível para monitores compatíveis com esta função.

 **NOTA: Desligue Network KVM (KVM em Rede)** antes de mudar para outro utilizador. **Network KVM (KVM em Rede)** irá ligar novamente ao cluster atual quando **Network KVM (KVM em Rede)** é ligado, quando o computador desperta da suspensão, quando liga a um monitor compatível ou quando a configuração de rede muda. Os dados de acesso para cada utilizador são guardados em separado.

1. Seleccione o bloco **Network KVM (KVM em Rede)** e clique em **Next (Seguinte)** para iniciar a configuração.

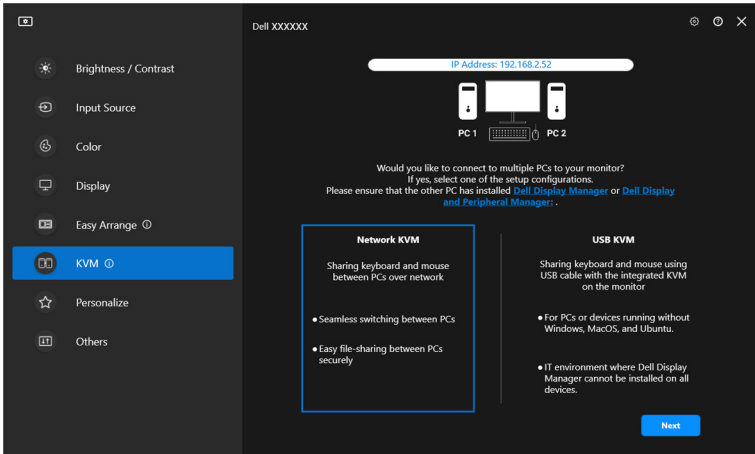

 **NOTA: Caso DDM ou DDPM não esteja instalado no computador de destino, clique em Dell Display Manager (Windows) ou Dell Display and Peripheral Manager (Mac) para aceder à página de suporte Dell para transferir a aplicação para o computador devido. Certifique-se que conclui todos os itens da lista.**



2. Network KVM (KVM em Rede) pesquisa todos os computadores na mesma subrede para determinar o melhor modo para a configuração.

- Caso esteja apenas disponível um monitor, e todos os computadores na subrede a ela estiverem ligados, **Network KVM (KVM em Rede)** seleciona o modo **Single display (Ecrã individual)** e liga-se a eles automaticamente. Continue com **Modo Ecrã individual**.

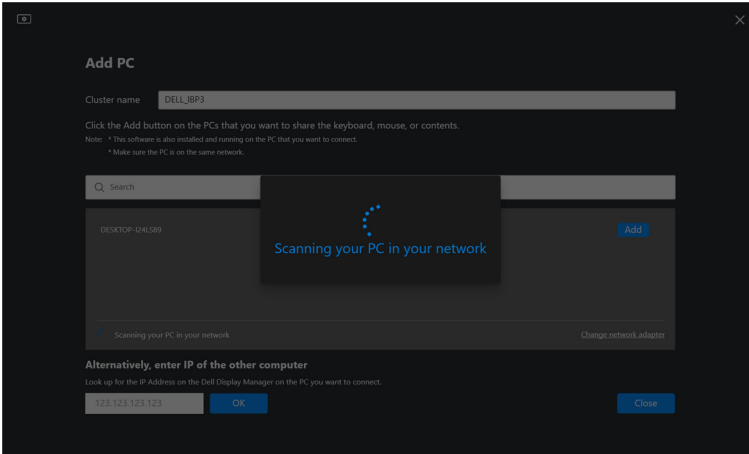

- Casou houver computadores na subrede ligados a diferentes monitores, **Network KVM (KVM em Rede)** apresenta a página **Add PC (Adicionar PC)**. Clique em **Add (Adicionar)** para ligar o computador.

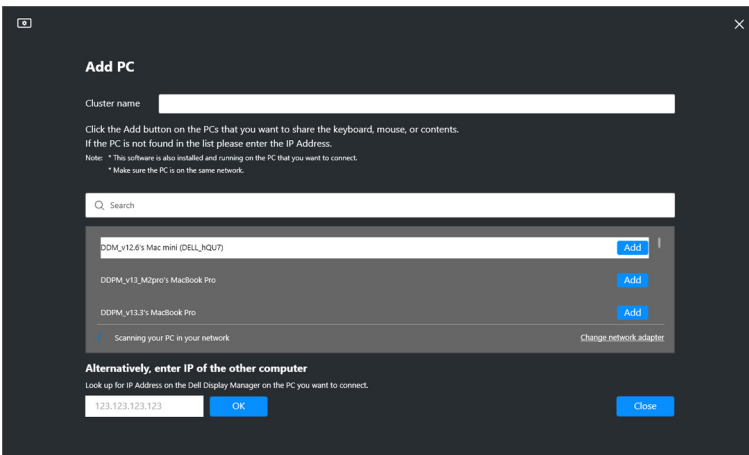

- Caso a pesquisa não identifique qualquer computador disponível, siga as instruções no ecrã para resolução de problemas, depois clique em **Retry (Tentar Novamente)** para iniciar outra pesquisa.

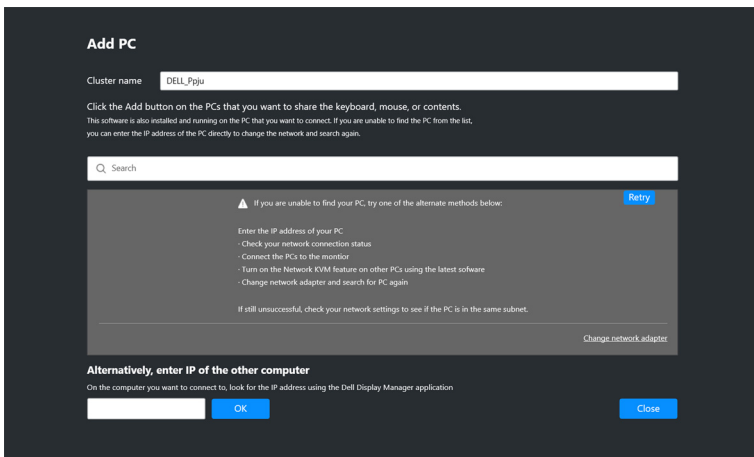

 **NOTA:** Caso o computador que desejar adicionar ainda não seja encontrado, clique em **Change Network Adapter (Alterar Adaptador de Rede)** para alterar o adaptador de pesquisa. Pode também clicar em **Enter IP (Introduzir IP)** para introduzir manualmente o IP para estabelecer a ligação.

3. Quando ligar a um computador com um monitor diferente pela primeira vez, aparecerá um PIN no computador remoto ao qual se está a ligar. Introduza o PIN no computador local para continuar o processo de ligação.

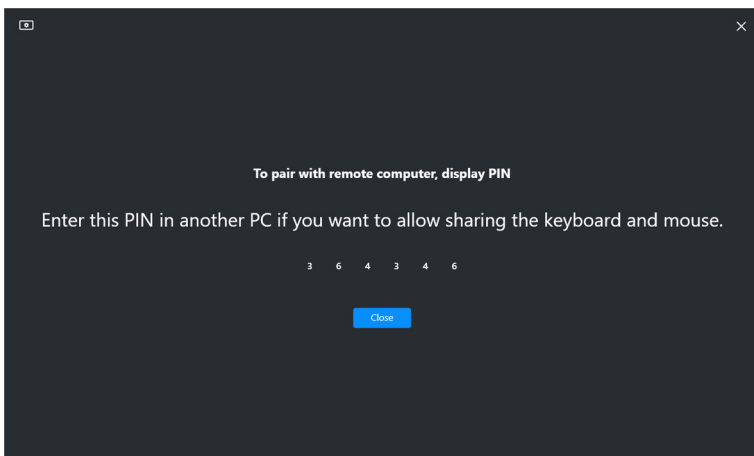

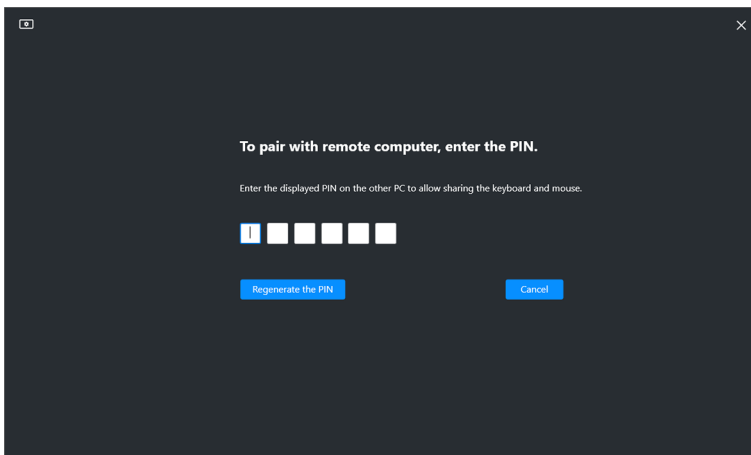

 **NOTA:** Caso o computador local esteja ligado a outro computador remoto, o ecrã solicita que o utilizador clique **Show (Mostrar)** para apresentar o código PIN.

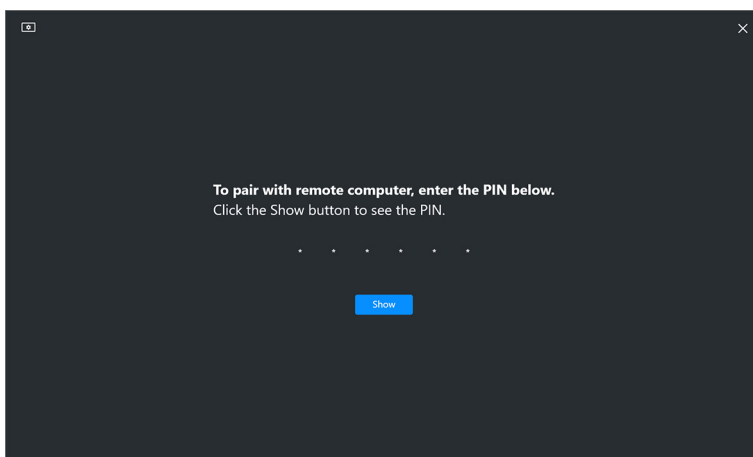

4. Quando o computador remoto estiver ligado, o computador será apresentado como **Added (Adicionado)**.



5. Network KVM (KVM em Rede) seleciona o melhor modo de configuração consoante o estado dos computadores ligados.

Ligação do computador e monitor	Descrição
--	------------------

Todos os computadores são ligados a apenas um monitor.

Network KVM (KVM em Rede) fica no modo **Single display (Ecrã individual)**.

Liga a um computador cuja sessão não está iniciada.

Liga a um computador que está ligado a mais que um monitor.

Network KVM (KVM em Rede) fica no modo **Multiple display (Múltiplos Ecrãs)**.

Liga a um computador que está ligado a outros monitores

 **NOTA: Network KVM (KVM em Rede)** permite controlar o computador antes de iniciar ou terminar a sessão no Windows. Desliga depois do início/fim de sessão e volta a ligar quando **Network KVM (KVM em Rede)** estiver novamente disponível, causando uma ligação atrasada durante o processo de início/fim de sessão.



Modo Ecrã individual

Para o modo **Single display (Ecrã individual)**, seleccione uma disposição de PBP e clique em **Finish (Concluir)** para concluir a configuração.

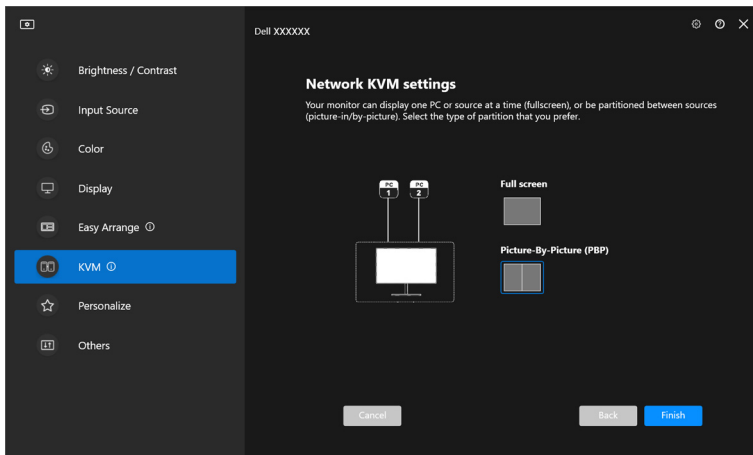

NOTA: Network KVM (KVM em Rede) é compatível com ecrã completo e PBP, mas não é compatível com PIP.

Network KVM (KVM em Rede) guarda automaticamente até cinco clusters usados recentemente. Seleccione um cluster recente da lista de contexto para retomar ou editar um cluster guardado anteriormente.

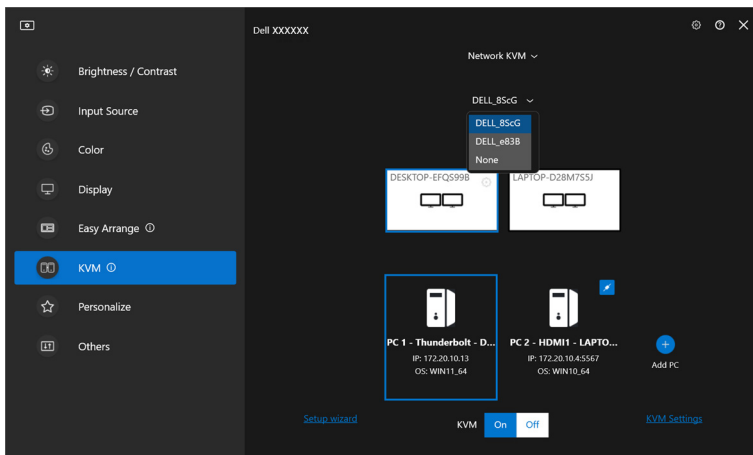

NOTA: Para gerir clusters recentes, Consulte [Configurar a configuração KVM de Rede](#).



Usar KVM em Rede

Os computadores ligados funcionam como um **Cluster** para realizar funções KVM. Cada **Cluster** poderá conter até um máximo de quatro computadores.

Funcionalidade	Função	Descrição
Cluster	Partilha de teclado e rato	Partilhe o teclado e rato com computadores ligados, mas apenas um computador está em controlo a cada momento. NOTA: Quando utilizar um rato com DPI elevado, poderá sentir uma resposta atrasada dos computadores remotos devido às limitações de largura de banda. NOTA: Certas combinações de teclas, teclas de função, teclas especializadas e teclas de barra tátil não são compatíveis para controlar computadores remotos.
	Cruzamento do rato	O cursor do rato pode cruzar para outros computadores ligados. O ponto de cruzamento é determinado pelas definições KVM.
	Partilha da área de transferência	Permite copiar texto, imagem ou ficheiros da área de transferência para outros computadores ligados.* NOTA: Cortar e Colar não é compatível em computadores remotos.
	Arrastar e largar	Permite arrastar e largar texto ou ficheiros da área de transferência para outros computadores ligados.*

 **PRECAUÇÃO:** Dell Display Manager permite conteúdos protegidos e partilha de ficheiros entre computadores, com encriptação ponto-a-ponto. No entanto, não funciona como software anti-malware, não oferecendo qualquer análise ou proteção contra ficheiros maliciosos durante transferências. Recomendamos vivamente que instale anti-malware ou outras ferramentas de segurança antes de utilizar a Transferência de Ficheiros e Conteúdos em Network KVM (KVM em Rede). Caso não prefira partilhar ficheiros entre computadores, pode navegar até às KVM Settings (Definições KVM) > Manage Cluster (Gerir Cluster) para desligar esta funcionalidade.



 **NOTA:** Tem a opção de ajustar o ponto de cruzamento do rato através da organização do ecrã do portátil. Caso exista um ecrã posicionado entre os pontos de cruzamento numa configuração de monitor com o modo PBP, o rato poderá não conseguir mover-se até esse ecrã. Em tais situações Network KVM (KVM em Rede) poderá automaticamente reordenar a posição dos monitores.

 **NOTA:** O **Cluster** estabelecido poderá não retomar a ligação depois de **Network KVM (KVM em Rede)** voltar a ser ligado a partir do estado desligado, depois do computador principal ser acordado da suspensão, ou depois de ligar a um monitor compatível. Neste caso, poderá mudar manualmente o cluster da lista de contexto, ou pode ligar manualmente o computador offline a partir da página principal **Network KVM (KVM em Rede)**.

*Consulte a tabela abaixo para as ações compatíveis de Copiar e Colar e Arrastar e Largar.

	Copiar e Colar	Arrastar e Largar
Texto (editor)	Compatível	Compatível
Ficheiro (pasta)	Compatível	Compatível
Imagem (editor)	Compatível	Não suportado
Ficheiro (editor)	Não suportado	Não suportado



Quando copiar ficheiros para outro computador, aparece uma janela **File Transfer (Transferência de Ficheiros)**. Pode acompanhar o progresso a transferência, ver erros, ou cancelar a transferência.

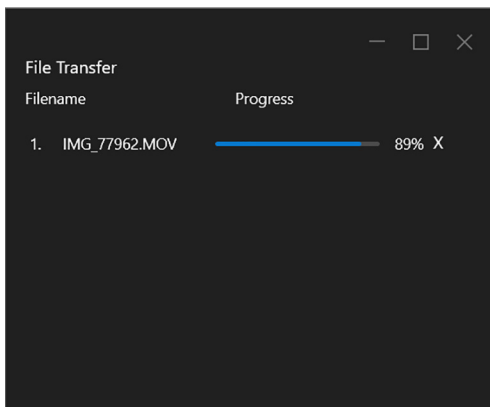

 **NOTA:** Nomes de ficheiros com caracteres proibidos dentro do sistema operativo Windows não são compatíveis.



Visão geral do cluster

Network KVM (KVM em Rede) apresenta a visão geral do cluster atual depois de concluída a configuração.

 **NOTA:** A visão geral **Network KVM (KVM em Rede)** poderá variar consoante o tipo de configuração.

Ecrã individual (PBP Desligado)

- Clique em **Configure screen (Configurar ecrã)** para entrar na página **KVM configure screen (Ecrã de configuração KVM)** e alterar a disposição do ecrã.

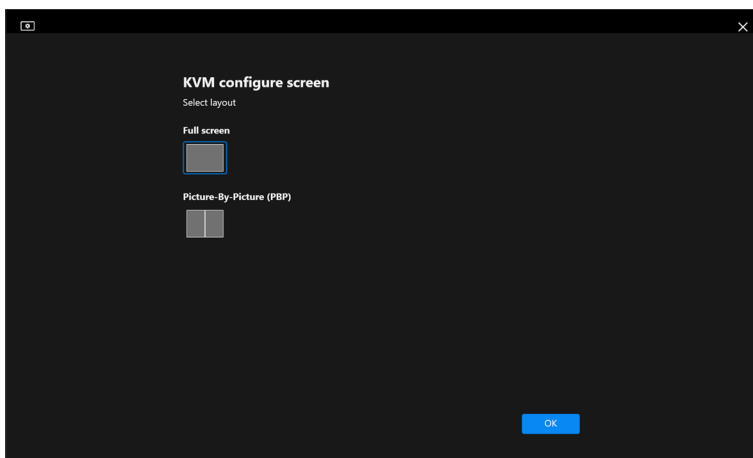
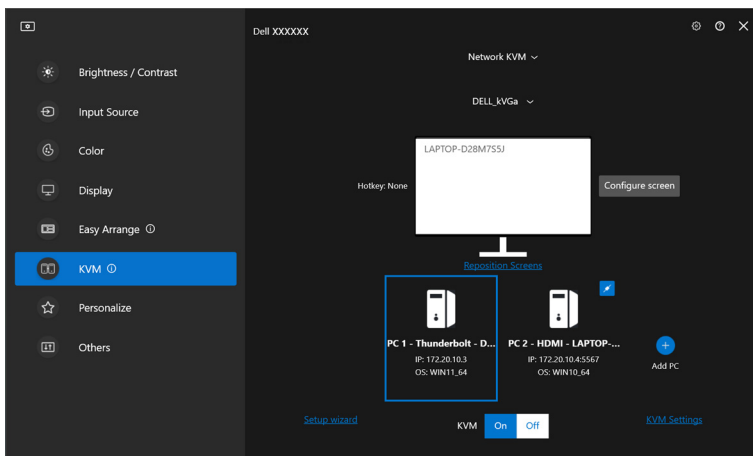

- Clique em **Reposition Screens (Reposicionar Ecrãs)** para entrar na página **Display (Ecrã)** e mudar a posição dos computadores.

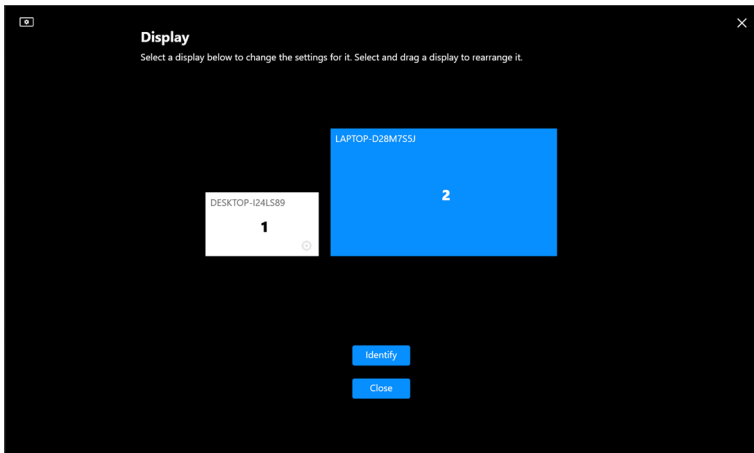
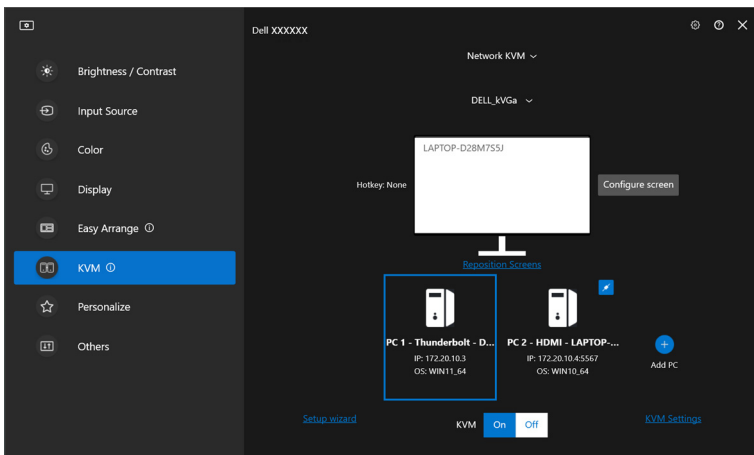

Funcionalidade	Função	Descrição
Reposition Screens (Reposicionar Ecrãs)	Swap screen (Trocar ecrã)	Arraste e largue o bloco do monitor para ordenar a posição horizontal. O bloco azul aumentado é o monitor que está ligado ao computador de momento ativo.
	Identify (Identificar)	Clique em Identify (Identificar) para mostrar o número atribuído a cada computador ligado ao monitor.

Ecrã individual (PBP Ligado)

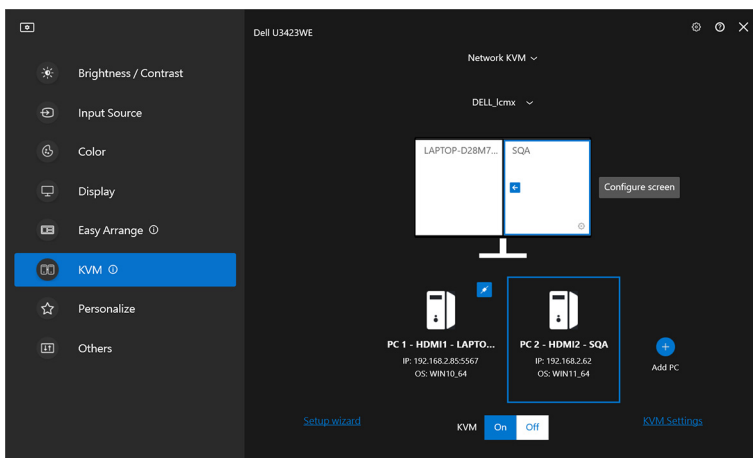

Funcionalidade	Função	Descrição
Single display (Ecrã individual)	Video swap (Mudar vídeo)	<ul style="list-style-type: none"> Mova o cursor para o blobo do monitor e clique na seta que aparece. Arraste e largue um bloco de monitor para outro bloco de monitor.

 **NOTA:** Para mudar a tecla de atalho do computador, consulte [Configurar a configuração KVM de Rede](#).



Múltiplos Ecrãs

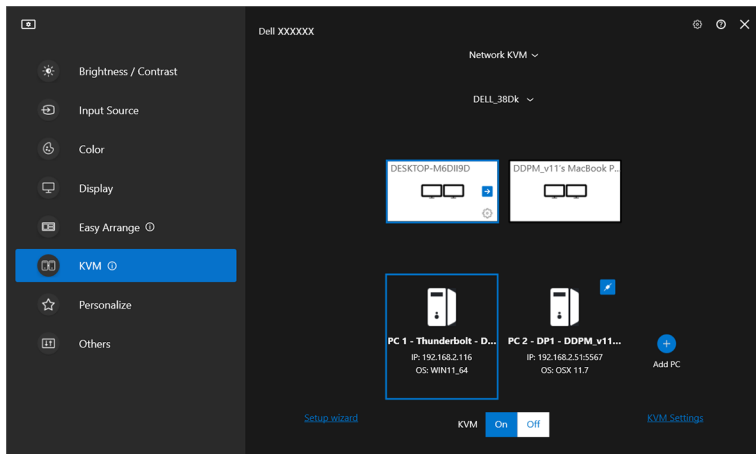

Funciona- lidade	Função	Descrição
Multiple displays (Múltiplos ecrãs)	Swap screen (Trocar ecrã)	<ul style="list-style-type: none">• Move o cursor para o blobo do monitor e clique na seta que aparece.• Arraste e largue um bloco do monitor para ordenar a posição horizontal.

 **NOTA:** Reveja as definições de ecrã em cada computador no seu sistema operativo para avaliar a disposição multi-ecrã e definições.

 **NOTA:** Pode ligar e controlar até quatro computadores numa configuração **Network KVM (KVM em Rede)**.

 **NOTA:** Caso **DDM** não consiga ler a posição PBP através de DDC/CI, **Network KVM (KVM em Rede)** seleciona automaticamente a configuração multi ecrã, que ordena os computadores nas posições horizontal em vez das posições do monitor PBP.



Visão geral do sistema

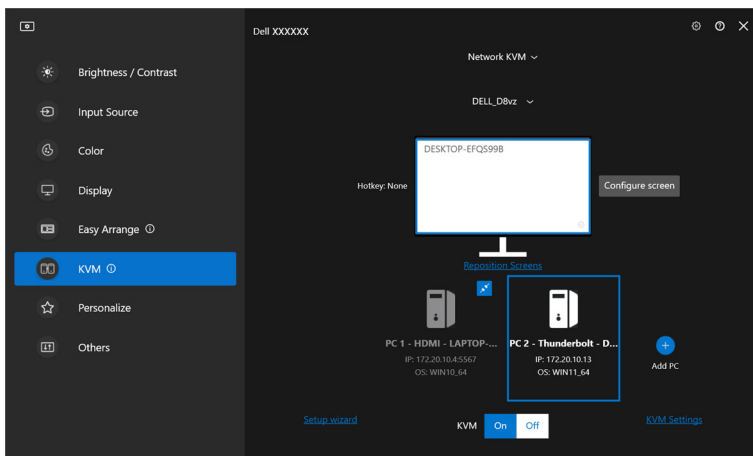

Informação de todos os computadores no cluster é apresentada no fundo do menu **KVM**. O computador local tem uma borda azul. Os computadores ligados são apresentados a branco, ao passo que os computadores desligados são apresentados a cinzento.

Funcionalidade	Função	Descrição
System overview (Visão geral do sistema)	Connect (Ligar)	<ul style="list-style-type: none">• Clique com o botão direito no bloco do computador para apresentar o menu, depois clique em Connect (Ligar) para voltar a ligar a um computador desligado.• Clica no botão ligar para voltar ligar um computador desligado.
	Disconnect (Desligar)	<ul style="list-style-type: none">• Clique com o botão direito no bloco do computador para apresentar o menu, depois clique em Disconnect (Desligar) para desligar de um computador ligado.• Clique no botão desligar para voltar ligar um computador desligado.



Funcionalidade	Função	Descrição
System overview (Visão geral do sistema)	Delete (Eliminar)	Clique com o botão direito no bloco do computador para apresentar o menu, depois clique em Delete (Eliminar) para remover o computador do cluster.
	Switch PC (Comutar PC)	No modo Single display (Ecrã individual) com PBP Desligado, clique em Switch PC (Comutar PC) para mudar a entrada de vídeo entre computadores.

Configurar a configuração KVM de Rede

Pode alterar a configuração **Network KVM (KVM em Rede)** usando **KVM Settings (Definições KVM)** no canto inferior direito do menu **KVM**.

Rede

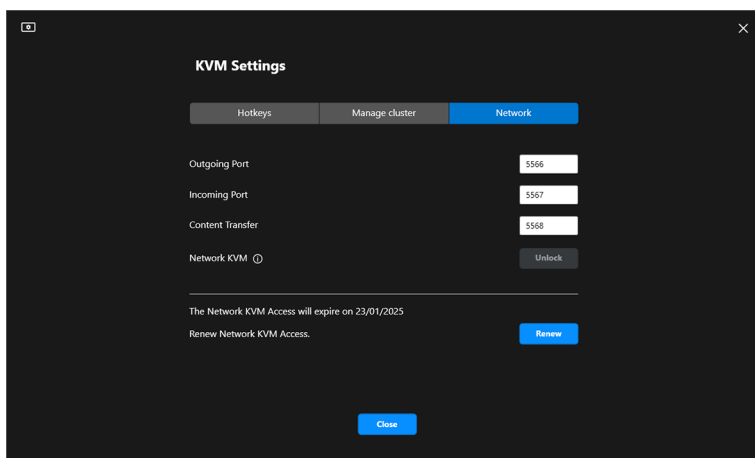

Funcionalidade	Função	Descrição
Network (Rede)	Portas (Outgoing Port (Porta de Saída), Incoming Port (Porta de Entrada), Content Transfer (Transferência de Conteúdos))	Permite configurar portas de rede e transferência de ficheiros. O número de porta deverá ser entre 1024 e 49151. Cada porta tem de ser diferente de todas as outras.
	Network KVM (KVM em Rede)	Quando Network KVM (KVM em Rede) deteta atividades anormais, bloqueia automaticamente a funcionalidade de rede para fins de segurança. Comute o interruptor para desbloquear.
	Network KVM Access expiry date (Data de validade do Acesso KVM de Rede)	Para melhorar a segurança, Network KVM (KVM em Rede) limita o prazo de acesso aos ficheiros todos os anos. Depois de terminar o seu prazo de acesso, tem de configurar novamente o cluster.
	Renew Network KVM Access (Renovar Acesso KVM de Rede)	Por motivos de segurança, caso o seu acesso venha a ser comprometido, pode renovar o acesso. Depois de renovar o acesso, terá de autenticar novamente os seus computadores remotos.



Gerir clusters

Podemos alterar a configuração dos cinco clusters mais recentes.

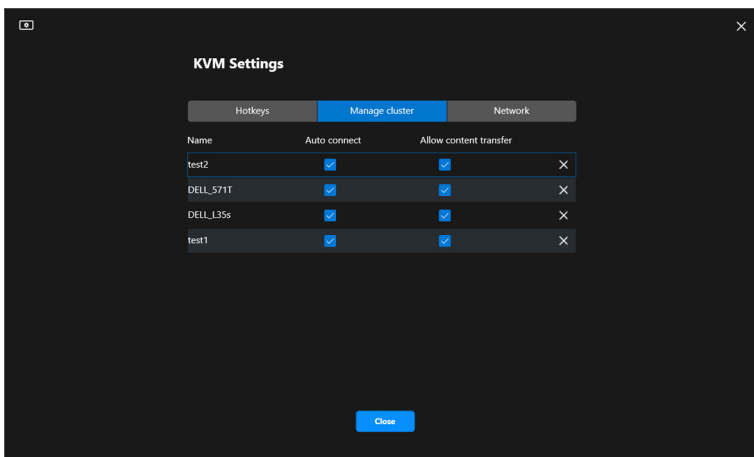

Funcionalidade	Função	Descrição
Manage Cluster (Gerir Cluster)	Rename cluster (Mudar o nome de cluster)	Clica no nome ou no botão lápis para editar o nome do cluster.
	Delete cluster (Eliminar cluster)	Clique no botão eliminar para eliminar o cluster.
	Auto connect (Ligar automaticamente)	Selecione a caixa de verificação para retomar automaticamente o cluster no arranque DDM.
	Allow content transfer (Permitir transferência de conteúdos)	Selecione a caixa de verificação para permitir a partilha da área de transferência e ficheiros.

 **NOTA:** As definições para transferência de conteúdos e ligação automática obedecem à definição inicial do criador do cluster e podem ser modificadas nas **KVM settings (Definições KVM)**. As definições são sincronizadas com outros computadores ligados no mesmo cluster.



Teclas de atalho

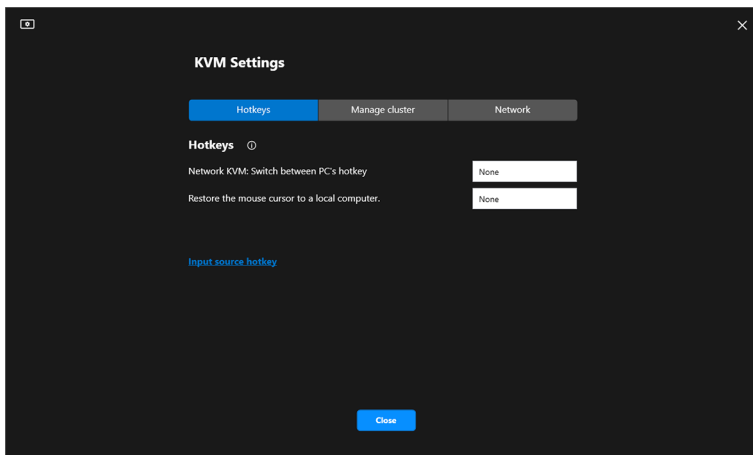

Funcionalidade	Função	Descrição
Hotkeys (Teclas de atalho)	Network KVM: Switch between PC's hotkey (KVM em Rede: Muda entre a tecla de atalho do PC)	Prima esta tecla de atalho para mudar entre fontes de computador no modo Single display (Ecrã individual) .
	Restore the mouse cursor to a local computer. (Restaurar o cursor de rato num computador local.)	Desloque o controlo de volta ao monitor primário do computador ao qual está ligado o teclado. O apontador do rato regressa ao centro do monitor primário. NOTA: Caso o monitor primário do computador não esteja ativo Network KVM (KVM em Rede) irá mudar a fonte de entrada do monitor para o computador.
	Input source hotkey (Tecla de atalho de entrada)	Atribuir teclas de atalho para mudar entre fontes de entrada.

 **NOTA:** As definições de teclas de atalho em Network KVM (KVM em Rede) sincronizam automaticamente com todos os computadores ligados no cluster.



Configurar definições áudio

A partir do menu **Audio (Áudio)**, configure os **Audio Profiles (Perfis Áudio)** preferidos para o seu monitor.

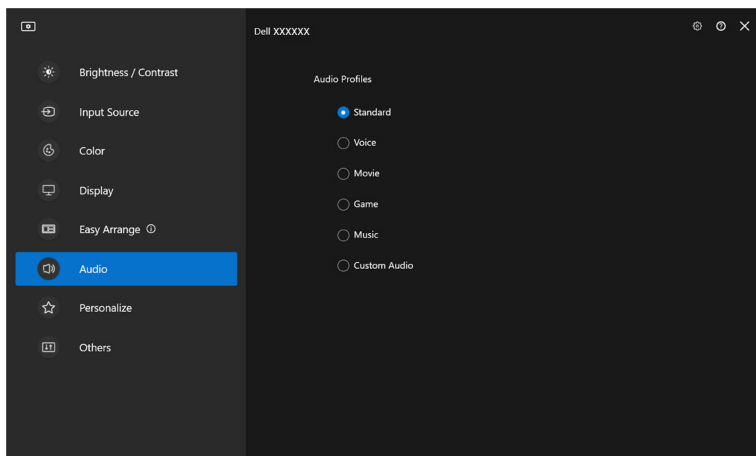

Personalizar definições

Alterar a Configuração do Iniciador de Menu

1. Clique em **Configure (Configurar)** para alterar a função de acesso rápido no **Menu Launcher (Iniciador de Menu)**.

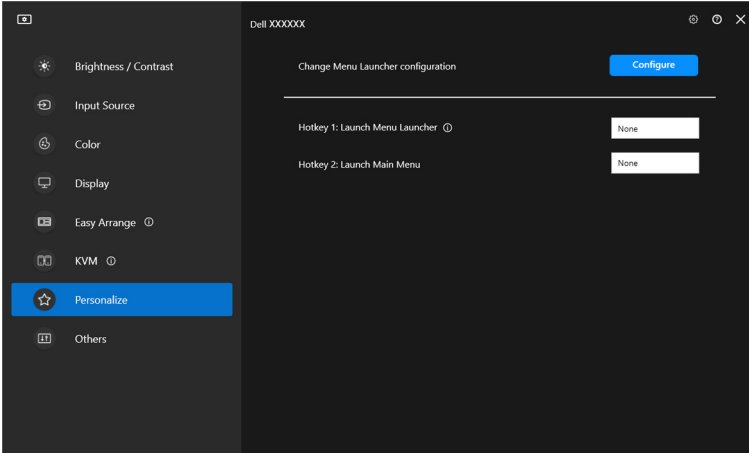

2. Selecione a função da lista de seleção. Clique em **Add function (Adicionar função)** para adicionar mais funções ao **Menu Launcher (Iniciador de Menu)**.

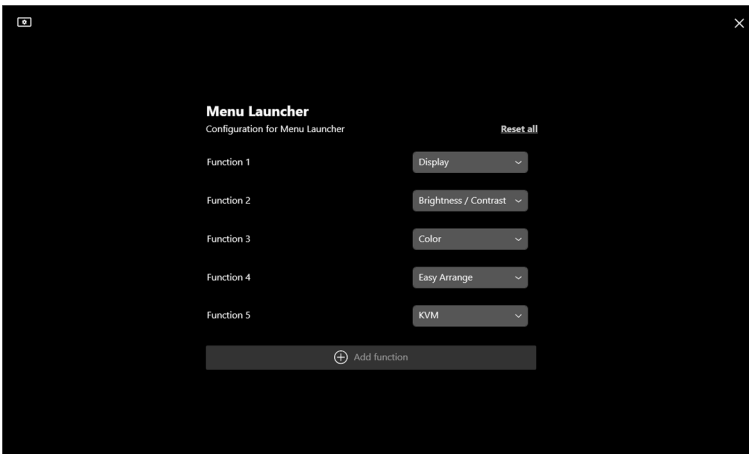

3. Clique em **Reset all (Repor tudo)** para repor as funções do **Menu Launcher (Iniciador de Menu)**.

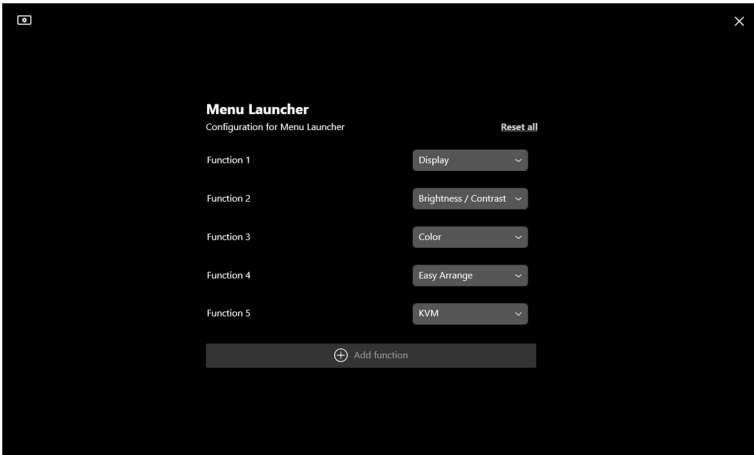

 **NOTA:** As funções disponíveis podem variar consoante a configuração do seu monitor.



Alterar a configuração da Tecla de Atalho de Iniciação de DDM

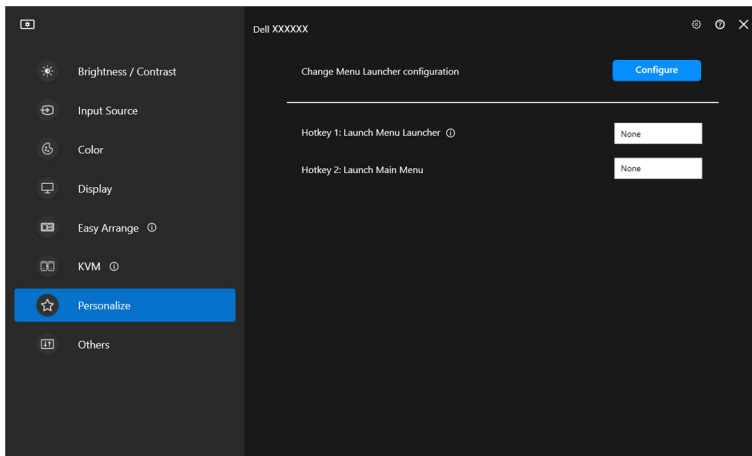



Funcionali- dade	Função	Descrição
Personalize (Personalizar)	Launch Menu Launcher (Abrir Iniciador de Menu)	Configure uma tecla de atalho (por exemplo, Alt+M) para abrir a caixa Menu Launcher (Iniciador de Menu) do monitor onde está localizado de momento o cursor do rato.
	Launch Main Menu (Abrir Menu Principal)	Configure uma tecla de atalho (por exemplo, Alt+D) para abrir a caixa Menu Launcher (Iniciador de Menu) do monitor onde está localizado de momento o cursor do rato.

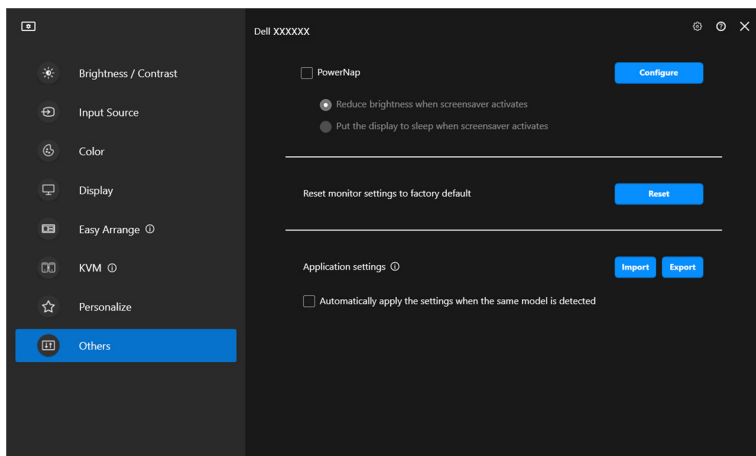

Aplicar funcionalidades de conservação de energia

Em modelos Dell compatíveis, as opções de conservação de energia **PowerNap** estão disponíveis no menu **Others (Outros)**. Pode optar por definir a luminosidade do monitor ao nível mínimo, ou colocar o monitor em suspensão quando a protecção do ecrã estiver activa.



 **NOTA:** A opção PowerNap está desactivada em PBP ou PIP para evitar a interrupção das actividades normais.



Repor as definições do monitor

Clique em **Reset (Repor)** para repor todas as definições do monitor no menu **Others (Outros)**.

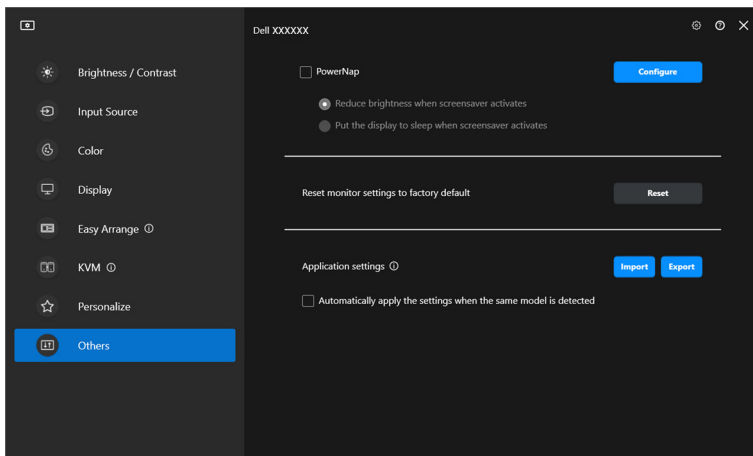

Importar/Exportar definições da aplicação

Pode usar esta função para exportar as definições do monitor de um monitor e importá-las para outro monitor do mesmo modelo.

1. Clique em **Export (Exportar)** para armazenar uma cópia da aplicação e definições do monitor do monitor seleccionado para um ficheiro e clique em **OK** quando a exportação tiver êxito.

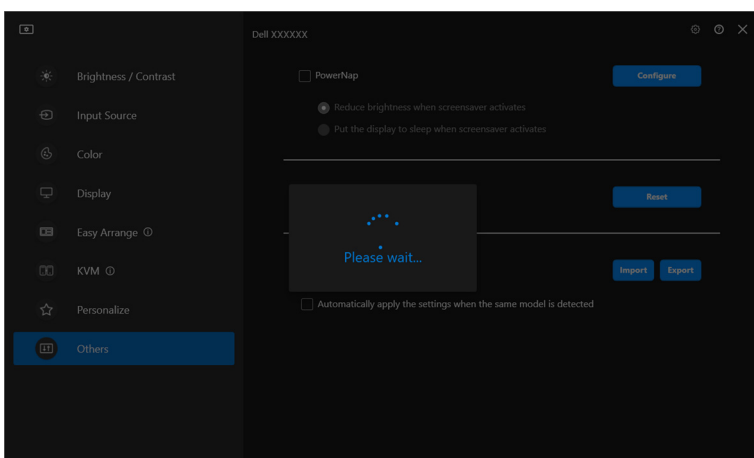
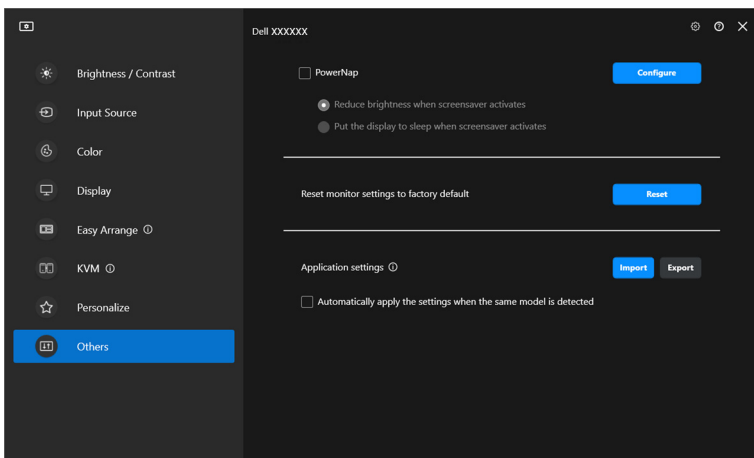

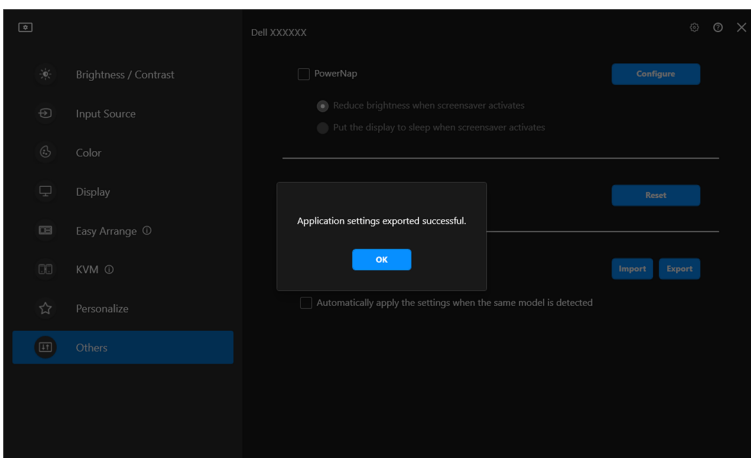

2. Para importar as definições de um ficheiro anteriormente exportado, clique em **Import (Importar)** e seleccione o ficheiro. As definições do monitor serão aplicadas a todos os ecrãs ligados do mesmo modelo.

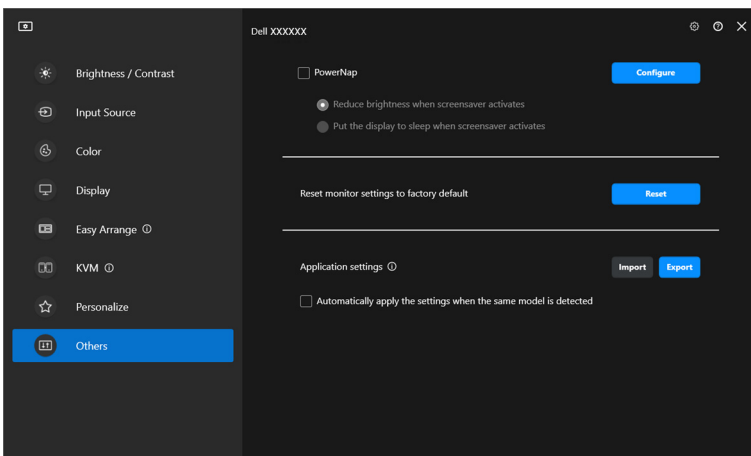

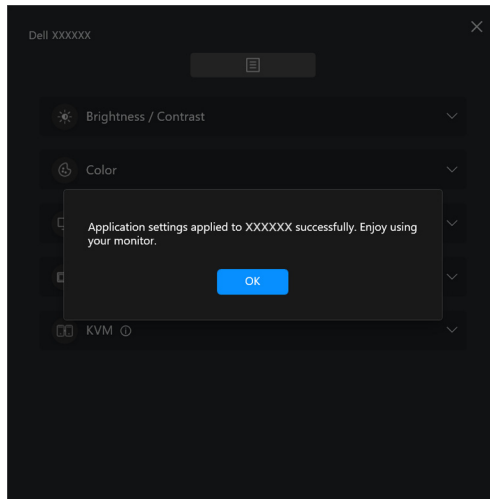
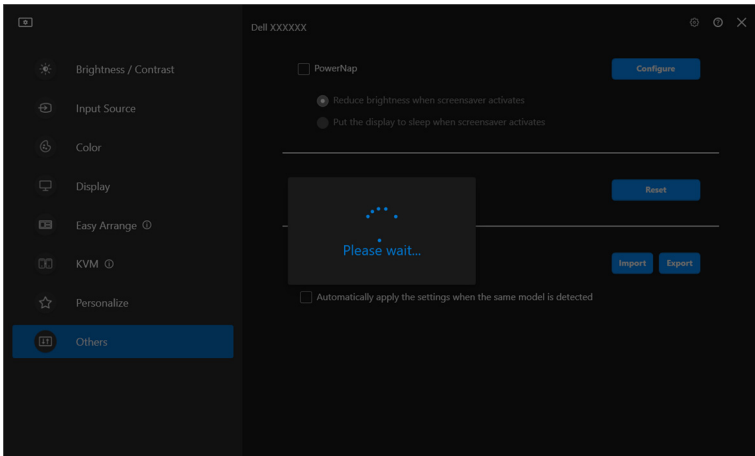

3. DDM irá reiniciar após importação do ficheiro.

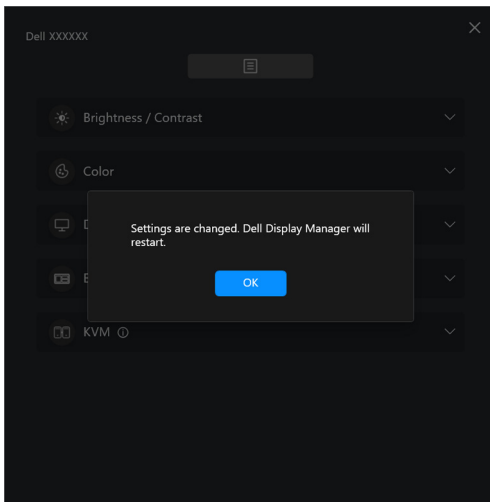

Definições adicionais

Estão disponíveis definições DDM adicionais nas **Settings (Definições)**. Clique no ícone **Settings (Definições)** para realizar ajustes.

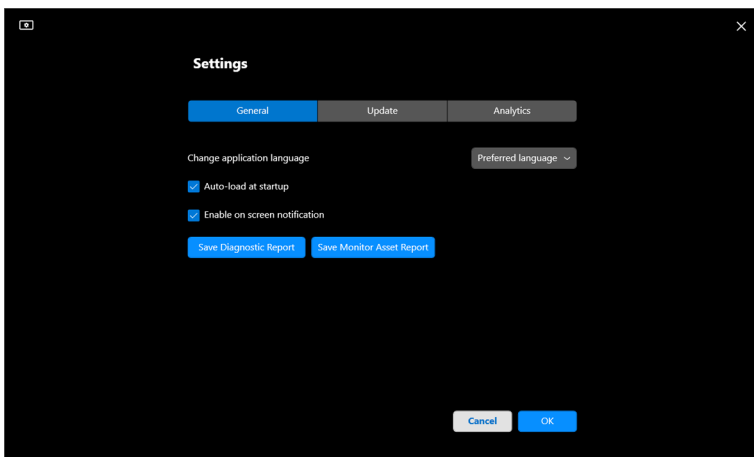
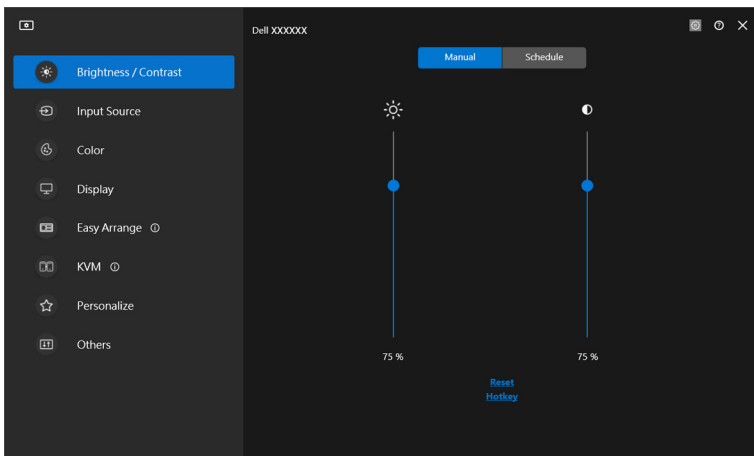

Funcionalidade	Função	Descrição
General (Geral)	Change application language (Alterar o idioma da aplicação)	Aplique o Preferred language (Idioma preferido) ao DDM. O Preferred language (Idioma preferido) predefinido é o primeiro idioma da lista Preferred language (Idioma preferido) , que obedece à configuração de idiomas do Windows.
	Auto-load at startup (Iniciar automaticamente no arranque)	Abre DDM quando o computador arranca.
	Enable on screen notification (Ativar notificação no ecrã)	Permitir que DDM mostre mensagens de notificação.
	Save diagnostic report (Guardar relatório de diagnóstico)	Clique em Save Diagnostic Report (Guardar Relatório de Diagnóstico) para guardar o relatório de diagnóstico. O relatório contém informações relativas ao sistema e monitor juntamente com registos de execução do DDM.
	Save monitor asset report (Guardar relatório de ativos do monitor)	Clique em Save Monitor Asset Report (Guardar Relatório de Ativos de Monitor) para guardar o relatório de ativos do monitor. O relatório contém informações de Dados de Identificação de Ecrã Expandido (EDID) para todos os monitores ligados.



Ajuda

Há informações adicionais de software e monitor disponíveis na **Ajuda**. Clique no ícone “?” para aceder ao ecrã de **Ajuda**.

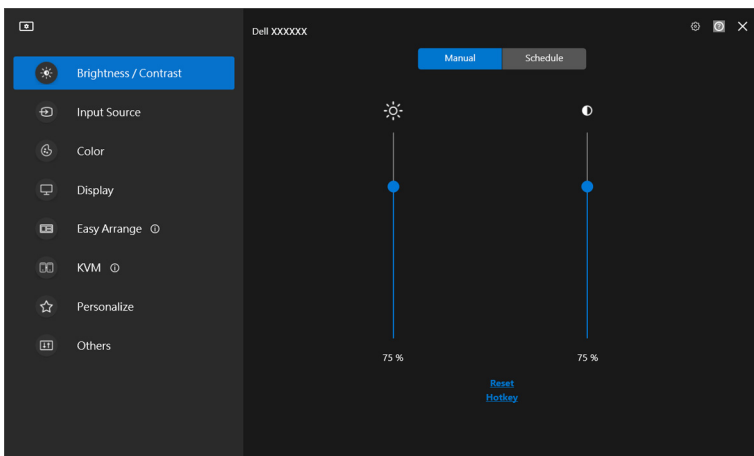

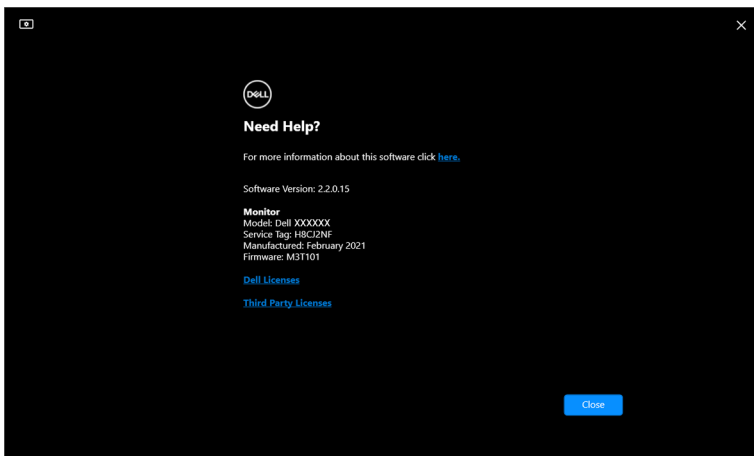

Pode obter informações do software clicando **here (aqui)**. Pode também obter o nome do modelo, etiqueta de serviço, data de fabrico, e informações do firmware do monitor. Clique em **Close (Fechar)** para sair do ecrã **Ajuda**.





Resolução de problemas

Entender os diferentes estados de DDM

Funcionalidade	Função	Descrição
Ícone DDM	A procurar 	Pesquisar monitores suportados.
Ligado		Os monitores suportados estão ligados. NOTA: Pode clicar com o botão direito para atualizar, caso o seu monitor suportado não esteja listado no menu de seleção DDM.
Não foi possível ligar		Ou não estão ligados monitores suportados ou há um erro de comunicação na ligação do seu monitor. Consulte as razões para não ser possível detetar o monitor na secção abaixo.

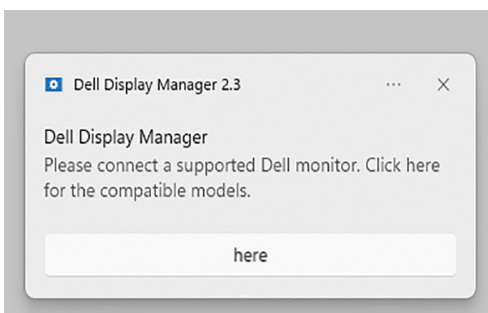
Caso o DDM não funcione no seu monitor, verá o seguinte ícone e mensagem no menu de estado.



 **NOTA:** DDM funciona apenas em certos monitores de marca Dell e não é compatível com monitores de outros fabricantes.



Monitores Dell não compatíveis com DDM

DDM pode não funcionar com os seguintes monitores:

- Modelos de monitor Dell não incluídos na lista de compatibilidade DDM para Windows. Para mais informações, consulte <https://www.dell.com/support/ddm>
- Monitores não presentes na lista de compatibilidade DDM para Windows. Monitores virtuais e sem fios não são compatíveis com DDC/CI

Não é possível detetar monitor Dell compatível

Nos cenários que se seguem, Dell Display Manager pode não conseguir comunicar com o monitor.

1. O monitor primário ligou a Sincronização Multi-Monitor (MMS).
2. O monitor está ocupado com calibração de cor.
3. O monitor tem **Screen Partition (Partição do ecrã)** ligado.
4. DDC/CI está desligado.

Caso DDM não consiga identificar nem estabelecer comunicação com um monitor Dell compatível, siga estes passos para resolução de problemas:

1. Certifique-se que o cabo vídeo ou USB de envio estão devidamente ligados ao seu monitor e computador. Certifique-se que todos os conectores estão corretamente inseridos nos portos.
2. Verifique o OSD do monitor para garantir que **DDC/CI** está ativado.

Não é possível ligar a KVM de Rede

Caso tenha dificuldades em ligar a um computador remoto através de **Network KVM (KVM em Rede)**, siga estes passos de resolução de problemas:

1. Verifique as definições de firewall e confirme todos os itens Dell Display Manager estão ativados.
2. Certifique-se que todas as aplicações permitidas para comunicar através de Windows Defender Firewall estão seleccionadas.
3. Contacte o seu administrador de rede e confirme que todas as portas de rede (predefinição 5566, 5567, 5568) estão abertas para comunicação de entrada e saída.



KVM de rede muda para outro cluster

Network KVM (KVM em Rede) muda inesperadamente para o outro cluster durante a utilização normal. Isto é porque **Network KVM (KVM em Rede)** associa o monitor ligado a um cluster quando:

- um utilizador cria um cluster.
- um utilizador selecionar um cluster.

Para uma utilização ideal **Network KVM (KVM em Rede)** tenta retomar a ligação com o cluster que tem a prioridade mais elevada. Caso a ligação falhe, **Network KVM (KVM em Rede)** encerra por ordem e tenta ligar a outro com outro cluster. Quando tal acontece, pode selecionar manualmente o cluster que deseja utilizar a partir do menu KVM.

Compatibilidade entre aplicação instalada no seu sistema

DDM é compatível retroativamente com a versão anterior. Recomenda-se utilizar sempre a versão mais recente de DDM.

Obter mais informações sobre resolução de problemas

Podem **Save Diagnostic Report (Guardar Relatório de Diagnóstico)** ou **Save Monitor Asset Report (Guardar Relatório de Ativos de Monitor)** para fornecer ao centro de apoio Dell mais informações para resolução de problemas.

Save Diagnostic Report (Guardar Relatório de Diagnóstico)

Clique com o botão direito no ícone DDM e selecione **Save Diagnostic Report (Guardar Relatório de Diagnóstico)** ou clique no botão **Save Diagnostic Report (Guardar Relatório de Diagnóstico)** a partir das **Settings (Definições)**. O relatório contém informações relativas ao sistema e monitor juntamente com registos de execução do DDM.



Save Monitor Asset Report (Guardar Relatório de Ativos de Monitor)

Clique com o botão direito no ícone DDM e selecione **Save Monitor Asset Report (Guardar Relatório de Ativos de Monitor)** ou clique no botão **Save Monitor Asset Report (Guardar Relatório de Ativos de Monitor)** a partir das **Settings (Definições)**. O relatório contém informações de Dados de Identificação de Ecrã Expandido (EDID) para todos os monitores ligados.

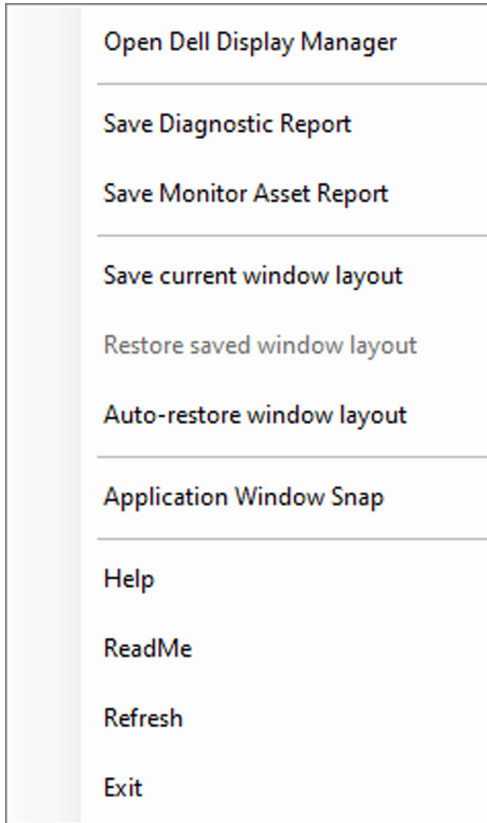

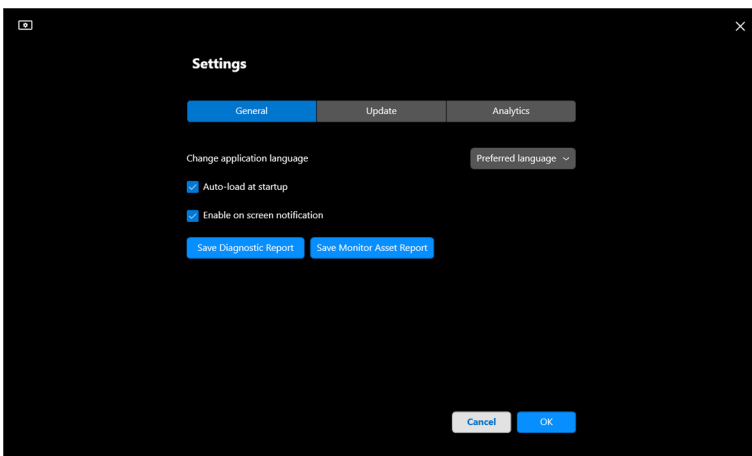

Melhorar DDM

Assinale a opção **Help Dell improve its products and services automatically (Ajudar a Dell a melhorar automaticamente os produtos e serviços)** caso aceite fornecer dados de diagnóstico e de utilização ao servidor Dell automaticamente. Estes dados ajudarão a melhorar os produtos e serviços Dell.

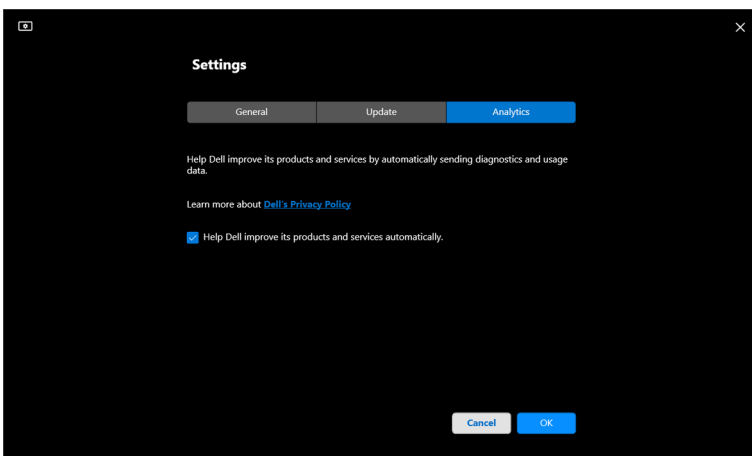

Atualizar o software DDM e firmware do monitor

Caso o seu computador esteja ligado à Internet, aparecerá uma mensagem para atualizar, sempre que estiver disponível uma nova versão do software DDM ou firmware do monitor. Recomenda-se que transfira e instale a aplicação DDM e firmware do monitor mais recentes.

Clique em **Update (Atualizar)** nas **Settings (Definições)** para atualizar o software DDM ou firmware do monitor.

Pode também verificar a existência de uma nova versão clicando em **Check For Updates (Verificar Atualizações)** nas **Settings (Definições)**.

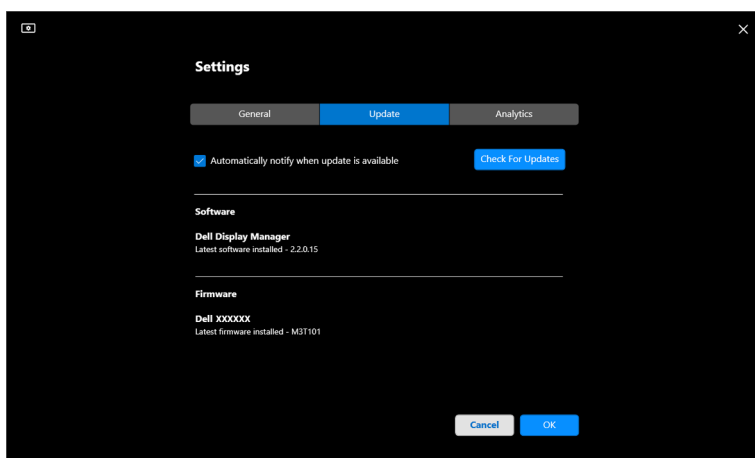

Atualizar o firmware do monitor

1. Clique em **Update (Atualizar)** nas **Settings (Definições)** para atualizar o firmware do monitor. A barra de progresso de transferência aparecerá assim que tiver início o processo.

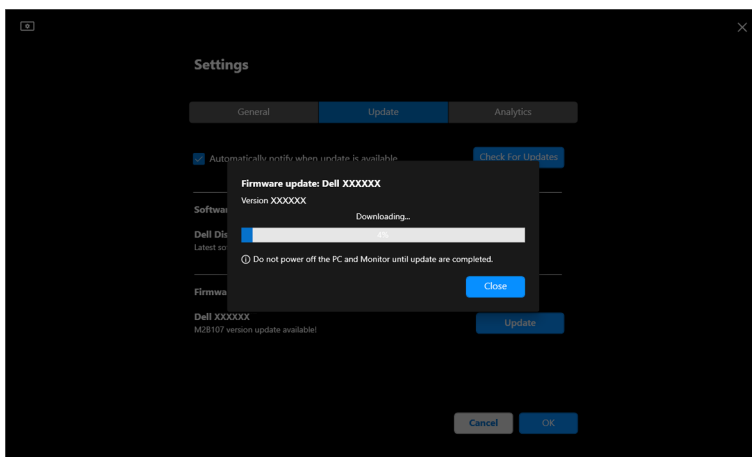

2. Depois de concluída a transferência, aparece uma caixa de diálogo para pedir uma confirmação. Siga as instruções do ecrã para desligar todos os outros monitores antes de clicar em **Yes (Sim)**.

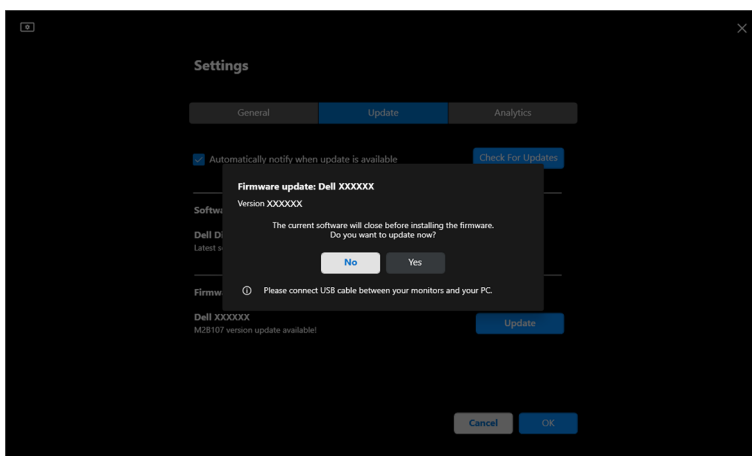

3. DDM ficará temporariamente indisponível, e o **Monitor Firmware Update Utility** aparecerá e iniciará automaticamente a atualização.

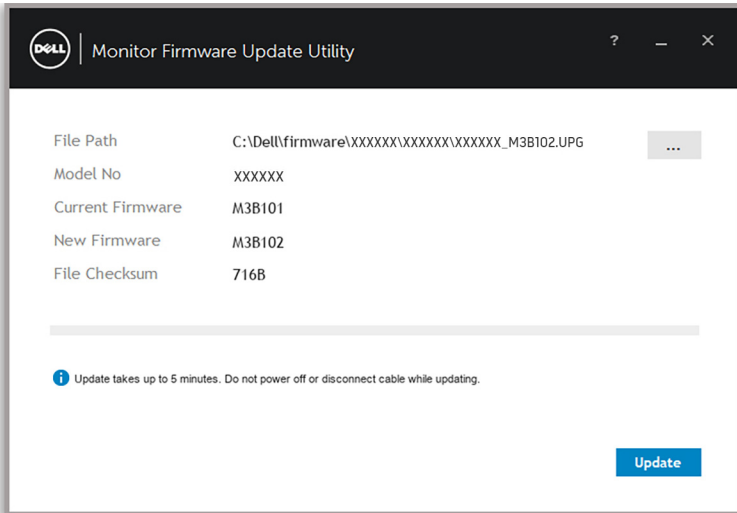

4. Depois de concluído, **Monitor Firmware Update Utility** será automaticamente encerrado.

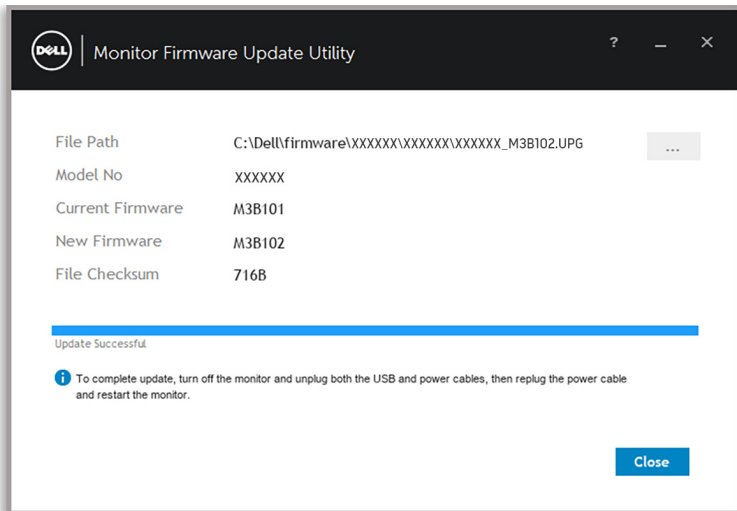

 **NOTA: Monitor Firmware Update Utility** irá atualizar todos os monitores do mesmo modelo, por ordem.



 **NOTA:** **DDM** irá abrir automaticamente depois de concluída a atualização do firmware do monitor.

