



Dell 27 gebogen gaming monitor -S2721HGF

Gebruiksaanwijzingen

Model: S2721HGF
Regelgevend model: S2721HGFt



-  **OPMERKING:** Een **OPMERKING** verwijst naar belangrijke informatie die u helpt om uw computer beter te gebruiken.
-  **LET OP:** **LET OP** verwijst naar potentiële schade aan hardware of verlies van gegevens als de aanwijzingen niet worden opgevolgd.
-  **WAARSCHUWING:** Een **WAARSCHUWING** verwijst naar de kans op schade aan eigendommen, persoonlijk letsel of de dood.

Copyright © 2020 Dell Inc. of diens dochterondernemingen. Alle rechten voorbehouden.

Dell, EMC, en andere handelsmerken zijn handelsmerken van Dell Inc. of diens dochterondernemingen. Andere handelsmerken kunnen handelsmerken zijn van hun respectievelijke eigenaren.

Inhoud

| | |
|---|-----------|
| Veiligheidswaarschuwingen | 5 |
| Over uw monitor | 6 |
| In de verpakking | 6 |
| Productopties | 7 |
| Aanduiding van onderdelen en bedieningselementen | 8 |
| Voorraanzicht | 8 |
| Achterraanzicht | 9 |
| Onderaanzicht | 10 |
| Specificaties monitor | 11 |
| Specificaties resolutie | 12 |
| Vooraf ingestelde beeldschermmodi | 13 |
| Elektrische specificaties | 14 |
| Fysieke kenmerken | 15 |
| Milieukenmerken | 16 |
| Pentoe wijzingen | 17 |
| Plug-and-Play | 19 |
| Kwaliteit en pixelbeleid LCD-monitor | 19 |
| Ergonomie | 20 |
| Het scherm gebruiken en verplaatsen | 22 |
| Onderhoudsrichtlijnen | 23 |
| De monitor reinigen | 23 |
| De monitor instellen | 24 |
| De standaard aansluiten | 24 |
| Het verticale kantelverlengstuk gebruiken | 27 |
| De monitor aansluiten | 28 |
| De kabels ordenen | 29 |
| De monitor beveiligen met het Kensington-slot (optioneel) | 29 |
| De monitorstandaard verwijderen | 30 |
| Muurmontage (optioneel) | 31 |



| | |
|--|-----------|
| De monitor bedienen | 32 |
| De monitor inschakelen | 32 |
| De joystick-bediening gebruiken | 32 |
| De bedieningselementen op het achterpaneel gebruiken | 33 |
| Het On-Screen Display (OSD) menu gebruiken | 35 |
| Het menusysteem openen | 35 |
| OSD-waarschuwingen | 45 |
| De bedieningsknoppen op het achterpaneel vergrendelen | 48 |
| De maximale resolutie instellen | 49 |
| Foutoplossing | 50 |
| Zelftest | 50 |
| Ingebouwde diagnoses | 52 |
| Veel voorkomende problemen | 53 |
| Productspecifieke problemen | 55 |
| Bijlage | 56 |
| FCC-meldingen (alleen V.S.) en andere wettelijke informatie | 56 |
| Contact opnemen met Dell | 56 |
| EU productdatabase voor energielabel en productinformatieblad | 56 |



Veiligheidswaarschuwingen

⚠ WAARSCHUWING: Het gebruik van andere bedieningselementen, instellingen of procedures dan die in deze documentatie zijn beschreven, kan leiden tot blootstelling aan schokken, elektrische gevaren en/of mechanische problemen.

- Plaats de monitor op een stevig oppervlak en ga er voorzichtig mee om. Het scherm is kwetsbaar en kan beschadigen als het valt of met een scherp voorwerp in aanraking komt.
- Zorg er altijd voor dat de monitor is ingesteld op de spanning van het lichtnet op uw locatie.
- Houd de monitor op kamertemperatuur. Uitzonderlijk koude of warme omstandigheden kunnen een negatief effect hebben op het vloeibare kristal in het scherm.
- Onderwerp de monitor niet aan ernstige trillingen of inslagen. Plaats de monitor bijvoorbeeld niet in de laadruimte van een auto.
- Trek de stekker uit het stopcontact als de monitor gedurende een langere periode niet gebruikt wordt.
- Om elektrische schokken te voorkomen, moet u niet proberen om afdekkingen te verwijderen of de binnenkant van de monitor aan te raken.

Raadpleeg voor informatie over veiligheidsinstructies de Safety, Environmental, and Regulatory Information (SERI).







Over uw monitor

In de verpakking

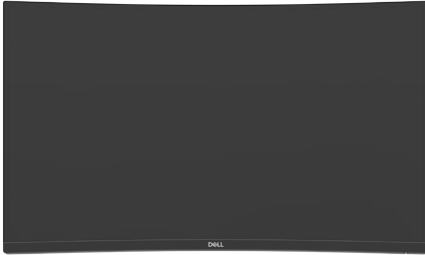
Uw monitor wordt geleverd met de componenten die in de volgende tabel zijn genoemd. Neem contact op met Dell als een component ontbreekt. Raadpleeg [Contact opnemen met Dell](#) voor meer informatie.

OPMERKING: Sommige componenten kunnen optioneel zijn en worden mogelijk niet met uw monitor meegeleverd. Sommige opties zijn mogelijk niet beschikbaar in bepaalde landen.

| | |
|---|-------------------------------|
|  | Scherm |
|  | Standaard |
|  | Voet |
|  | Netsnoer (verschilt per land) |
|  | HDMI-kabel |



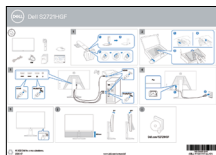

- Snelstartgids
- Veiligheids-, milieu- en wettelijke informatie

Productopties

De monitor **Dell S2721HGF** heeft een actieve matrix, Thin-Film Transistor (TFT), Liquid Crystal Display (LCD), en LED-schermverlichting. De opties van de monitor omvatten:

- 68,47 cm (27 in.) zichtbaar gebied (diagonaal gemeten) resolutie 1920 x 1080 (16:9), plus ondersteuning op het volledige scherm voor lagere resoluties.
- Kleurengamma van 72% NTSC, CIE 1931, en 83% NTSC, CIE 1976.
- Digitale aansluitingen met DisplayPort en HDMI.
- Hoogte en hellingshoek instelbaar.
- Afneembare standaard en Video Electronics Standards Association (VESA™) 100 mm bevestigingsgaten voor flexibele bevestigingsmogelijkheden.
- Plug and play-ondersteuning, indien ondersteund door uw computer.
- On-Screen Display (OSD) instellingen voor een gemakkelijke installatie en optimalisatie van het scherm.
- Speciale game-opties zoals timer, beeldsnelheidteller en Dark Stabilizer in aanvulling op uitgebreide game-modi zoals FPS, MOBA/RTS, SPORTS en RPG, en 3 extra game-modi om uw voorkeuren te personaliseren.
- Vergrendeling van aan/uit- en OSD-knoppen.
- Sleuf voor beveiligingsslot,
- Standaardslot.
- ≤ 0,3 W in stand-by modus.
- NVIDIA® G-SYNC® compatibele certificering en AMD FreeSync™ Premium Technology minimaliseert grafische vervormingen zoals tearing en haperingen voor een soepeler en vloeiender gameplay.
- Eersteklas schermomruil voor uw gemoedsrust.
- Optimaliseer het oogcomfort met een flikkervrij scherm en de optie ComfortView die de emissie van blauw licht minimaliseert.

⚠ WAARSCHUWING: De mogelijke effecten op de lange termijn van de emissie van blauw licht door de monitor kan schade aan de ogen veroorzaken, waaronder vermoeide ogen, gespannen ogen, enzovoort. De optie ComfortView is ontworpen om de hoeveelheid blauw licht te beperken die de monitor afgeeft om uw oogcomfort te optimaliseren.



Aanduiding van onderdelen en bedieningselementen

Vooraanzicht



| Label | Omschrijving | Gebruik |
|-------|-----------------------|---|
| 1 | Aan/uit LED-indicator | Continu wit licht geeft aan dat de monitor is ingeschakeld en normaal functioneert. Knipperend wit licht geeft aan dat de monitor stand-by staat. |



Achteraanzicht

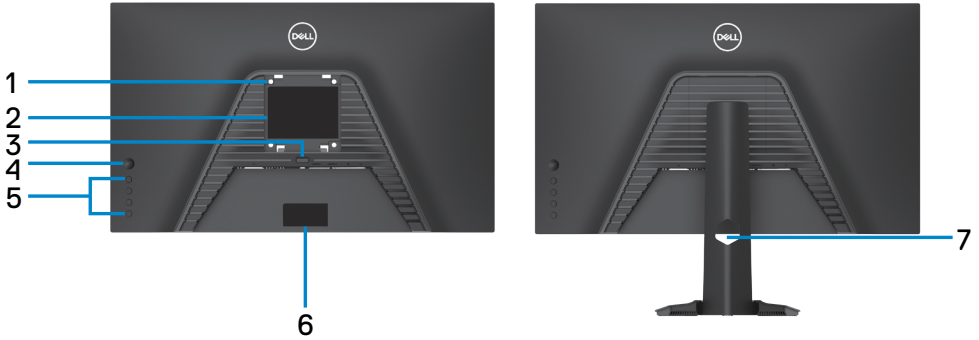

| Label | Omschrijving | Gebruik |
|-------|---|---|
| 1 | VESA-montagegaten (100 mm x 100 mm-achter VESA-afdekking) | Monteer de monitor tegen de muur met de VESA-compatibele muurmontageset (100 mm x 100 mm). |
| 2 | Reglementair label | Geeft een overzicht van de wettelijke goedkeuringen. |
| 3 | Knop vrijgave standaard | Maakt de standaard los van de monitor. |
| 4 | Joystick | Bedien hiermee het OSD-menu. |
| 5 | Functieknoppen | Zie De monitor bedienen voor meer informatie. |
| 6 | Streepjescode, serienummer en label met onderhoudstag | Raadpleeg dit label als u contact met Dell moet opnemen voor technische ondersteuning. De onderhoudstag is een unieke alfanumerieke aanduiding die de onderhoudsmonteurs van Dell in staat stelt om de hardwarecomponenten in uw computer te identificeren en garantiegegevens op te halen. |
| 7 | Sleuf voor kabelbeheer | Gebruik deze om kabels te organiseren door ze door de sleuf te steken. |



Onderaanzicht

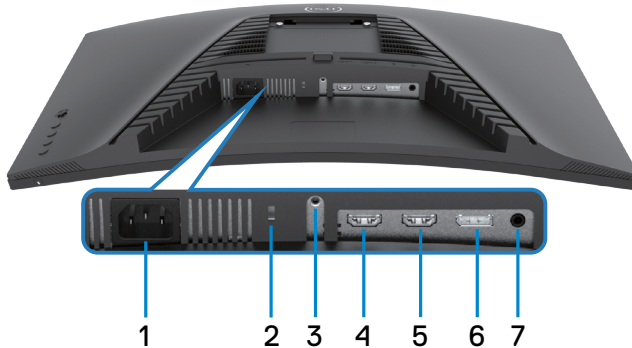

| Label | Omschrijving | Gebruik |
|-------|-----------------------------|---|
| 1 | Stroomaansluiting | Sluit het netsnoer aan (met de monitor meegeleverd). |
| 2 | Sleuf voor beveiligingsslot | Beveiligt de monitor met een veiligheidskabelslot (apart verkrijgbaar) |
| 3 | Standaardslot | Zet de standaard vast op de monitor met een M3 x 6 mm schroef (schroef niet meegeleverd). |
| 4 | HDMI-poort (HDMI 1) | Sluit de computer aan met de HDMI-kabel (met de monitor meegeleverd). |
| 5 | HDMI-poort (HDMI 2) | Sluit de computer aan met de HDMI-kabel (met de monitor meegeleverd). |
| 6 | DisplayPort | Sluit de computer aan met de DisplayPort-kabel. |
| 7 | Hoofdtelefoon-aansluiting | Sluit een hoofdtelefoon aan |



Specificaties monitor

| | |
|--------------------------------|--|
| Type scherm | Actieve matrix - TFT LCD |
| Type paneel | VA |
| Beeldverhouding | 16:9 |
| Afmetingen zichtbaar beeld | |
| Diagonaal | 684,70 cm (27 in.) |
| Actief gebied | |
| Horizontaal | 596,74 mm (23,49 in.) |
| Verticaal | 335,66 mm (13,21 in.) |
| Oppervlak | 200301,7 mm ² (310,30 in. ²) |
| Pixelgrootte | 0,3108 mm x 0,3108 mm |
| Pixel per inch (PPI) | 81,59 |
| Kijkhoek | |
| Horizontaal | 178° (standaard) |
| Verticaal | 178° (standaard) |
| Brightness (Helderheid) | 350 cd/m ² (standaard) |
| Contrastverhouding | 3000 op 1 (standaard) |
| Buiging | Buiging 1500R |
| Scherfcoating | Anti-spiegeling behandeling van de front-polarisator (3H) harde coating |
| Verlichting | LED-systeem voor randverlichting |
| Reactietijd (grijs naar grijs) | 8 ms (Fast modus) 6 ms (SuperFast modus) 4 ms (Extreme modus) 1 ms (MPRT-modus)  OPMERKING: In de Extreme modus kunt u kleine artefacten aantreffen als gevolg voor de overdrive voor hoge snelheden en reactietijd. Gebruik de SuperFast/Fast modus voor een optimale ervaring vóór het scherm en gameplay. |
| Kleurdiepte | 16,7 miljoen kleuren |
| Kleurengamma* | 72% NTSC, CIE 1931 en 83% NTSC, CIE 1976 |



| | |
|---|---|
| Aansluitingen | <ul style="list-style-type: none"> · 1 x DisplayPort 1.2-poort · 2 x HDMI 1.4-poort · 1 x Audio hoofdtelefoon-aansluiting (3,5 mm connector) |
| Breedte rand (rand van monitor tot actief gebied) | |
| Boven | 7,70 mm |
| Links/rechts | 7,70 mm |
| Onder | 20,80 mm |
| Instelbaarheid | |
| In hoogte instelbare standaard | 100 mm |
| Kantelen | -5° tot 21° |
| Kabelbeheer | Ja |
| Compatibel met Dell Display Manager (DDM) | Easy Arrange (Eenvoudig ordenen) en andere belangrijke opties |
| Beveiliging | Sleuf voor beveiligingsslot (kabelslot apart verkocht) |

* Alleen bij eigen scherm, onder voorinstelling Custom Mode (Aangepaste modus).

Specificaties resolutie

| Specificaties resolutie | HDMI | DisplayPort |
|---|---|-------------------------|
| Maximale vooraf ingestelde resolutie | 1920 x 1080 bij 144 MHz | 1920 x 1080 bij 144 MHz |
| Horizontaal scanbereik | 30 kHz tot 170 kHz | |
| Verticaal scanbereik | 48 Hz tot 144 Hz | |
| Mogelijkheden voor videoweergave (HDMI en DisplayPort alternatieve modus) | 480p bij 60Hz, 576p bij 50Hz, 720p bij 50Hz, 720p bij 60Hz, 1080p bij 50Hz, 1080p bij 60Hz, 1080p bij 120Hz | |



Vooraf ingestelde beeldschermmodi

| Display Mode (Beeldschermmodus) | Horizontale frequentie (kHz) | Verticale frequentie (Hz) | Pixelklok (MHz) | Synchronisatie- polariteit (horizontaal/ verticaal) |
|------------------------------------|------------------------------------|---------------------------------|--------------------|--|
| VGA 720 x 400 | 31,47 | 70,08 | 28,322 | -/+ |
| VGA 640 x 480 | 31,47 | 59,94 | 25,175 | -/- |
| VESA 640 x 480 | 37,5 | 75 | 31,5 | -/- |
| VESA 800 x 600 | 37,88 | 60,317 | 40 | +/+ |
| VESA 800 x 600 | 46,88 | 75 | 49,5 | +/+ |
| VESA 1024 x 768 | 48,36 | 60,004 | 65 | -/- |
| VESA 1024 x 768 | 60,02 | 75,029 | 78,75 | +/+ |
| MAC 1152 x 864 | 67,5 | 75 | 108 | +/+ |
| CVT 1280 x 800 | 49,7 | 59,81 | 83,5 | +/+ |
| VESA 1280 x 1024 | 64 | 60,02 | 108 | +/+ |
| VESA 1280 x 1024 | 80 | 75,02 | 135 | +/+ |
| VESA 1366 x 768 | 47,7 | 59,79 | 85,5 | +/+ |
| VESA 1680 x 1050 | 65,29 | 59,954 | 146,25 | +/+ |
| CVT 1920 x 1080 | 67,5 | 60 | 148,5 | +/+ |
| 1920 x 1080 | 137,26 | 119,982 | 285,5 | +/+ |
| 1920 x 1080 | 166,608 | 144 | 339,88 | +/+ |



Elektrische specificaties

| | |
|-----------------------------------|---|
| Video-invoersignalen | <ul style="list-style-type: none">• Digitaal videosignaal voor elke differentiële lijn Per differentiële lijn bij 100 ohm impedantie• Ondersteuning voor ingangssignaal DisplayPort/HDMI |
| Ingangsspanning/frequentie/stroom | 100-240 VAC / 50 of 60 Hz \pm 3 Hz / 1,5 A (maximum) |
| Inschakelstroom | 120 V: 30 A (max.) 240 V: 60 A (max.) |
| Energieverbruik | 0,3 W (modus Uit) ¹ 0,3 W (stand-by modus) ¹ 22,6 W (modus Aan) ¹ 46 W (max) ² 18,76 W (P_{aan}) ³ 59,11 kWh (TEC) ³ |

¹ Zoals gedefinieerd in EU 2019/2021 en EU 2019/2013.

² Max. instelling helderheid en contrast.

³ P_{aan} : Energieverbruik van modus Aan gemeten conform de Energy Star-testmethode.

TEC: Totaal energieverbruik in kWh gemeten conform de Energy Star-testmethode.

Dit document is uitsluitend ter informatie en geeft laboratoriumprestaties aan.

Uw product kan anders presteren, afhankelijk van de software, componenten en randapparatuur die u hebt besteld, en er is geen verplichting om dergelijke informatie bij te werken. Daarom moet de gebruiker niet op deze informatie vertrouwen bij het nemen van beslissingen over elektrische toleranties en dergelijke. Wij geven geen garantie over de nauwkeurigheid of volledigheid.



Fysieke kenmerken

| | |
|---|---|
| Connectortype | <ul style="list-style-type: none">• Een DisplayPort• Twee HDMI 1.4-poorten• Een hoofdtelefoon-aansluiting |
| Type signaalkabel | HDMI-kabel 1,8 m |
| Afmetingen (met standaard) | |
| Hoogte (volledig omhoog) | 493,2 mm (19,42 in.) |
| Hoogte (ingedrukt) | 393,0 mm (15,50 in.) |
| Breedte | 608,4 mm (23,95 in.) |
| Diepte | 190,4 mm (7,49 in.) |
| Afmetingen (zonder standaard) | |
| Hoogte | 364,1 mm (14,34 in.) |
| Breedte | 608,4 mm (23,95 in.) |
| Diepte | 96,3 mm (3,79 in.) |
| Afmetingen standaard | |
| Hoogte (volledig omhoog) | 386,0 mm (15,20 in.) |
| Hoogte (ingedrukt) | 337,0 mm (13,30 in.) |
| Breedte | 230,2 mm (9,06 in.) |
| Diepte | 190,4 mm (7,49 in.) |
| Gewicht | |
| Gewicht met verpakking | 8,86 kg (19,53 lb) |
| Gewicht met standaard en kabels | 5,6 kg (12,34 lb) |
| Gewicht zonder standaard (voor muurmontage of VESA-montage - zonder kabels) | 4,06 kg (8,95 lb) |
| Gewicht van standaard | 1,54 kg (3,4 lb) |



Milieukenmerken

| | |
|--|---|
| Gevolgde standaarden | |
| <ul style="list-style-type: none">• RoHS-compliant• BFR-/PVC-vrije monitor (met uitzondering van externe kabels)• Arsenicumvrij glas en kwikvrij uitsluitend voor het paneel | |
| Temperatuur | |
| In bedrijf | 0°C tot 40°C (–32°F tot 104°F) |
| Niet in bedrijf | –20°C tot 60°C (–4°F tot 140°F) |
| Vochtigheid | |
| In bedrijf | 10% tot 80% (niet-condenserend) |
| Niet in bedrijf | 5% tot 90% (niet-condenserend) |
| Hoogte | |
| In bedrijf | 5.000 m (16.404 ft) (maximum) |
| Niet in bedrijf | 12.192 m (40.000 ft) (maximum) |
| Warmte-afgifte | 156,96 BTU/uur (maximum) 77,11 BTU/uur (modus Aan) |



Pentoe wijzingen

DisplayPort

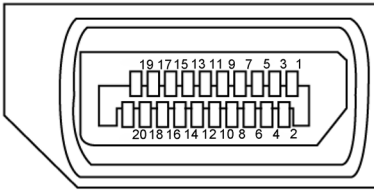

| Pen nummer | Kant met 20 pennen van de aangesloten signaalkabel | Pen nummer | Kant met 20 pennen van de aangesloten signaalkabel |
|------------|--|------------|--|
| 1 | ML3(n) | 11 | GND |
| 2 | GND | 12 | ML0(p) |
| 3 | ML3(p) | 13 | CONFIG1 |
| 4 | ML2(n) | 14 | CONFIG2 |
| 5 | GND | 15 | AUX CH (p) |
| 6 | ML2(p) | 16 | GND |
| 7 | ML1(n) | 17 | AUX CH (n) |
| 8 | GND | 18 | Hot Plug Detect |
| 9 | ML1(p) | 19 | Retour |
| 10 | ML0(n) | 20 | DP_PWR |



HDMI-poort

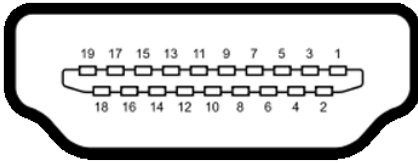

| Pen nummer | Kant met 19 pennen van de aangesloten signaalkabel | Pen nummer | Kant met 19 pennen van de aangesloten signaalkabel |
|------------|--|------------|--|
| 1 | TMDS DATA 2+ | 11 | TMDS KLOK AFSCHERMING |
| 2 | TMDS DATA 2 AFSCHERMING | 12 | TMDS KLOK- |
| 3 | TMDS DATA 2- | 13 | CEC |
| 4 | TMDS DATA 1+ | 14 | Gereserveerd (niet aangesloten op apparaat) |
| 5 | TMDS DATA 1 AFSCHERMING | 15 | DDC KLOK (SLC) |
| 6 | TMDS DATA 1- | 16 | DDC DATA (SDA) |
| 7 | TMDS DATA 0+ | 17 | DDC/CEC aarde |
| 8 | TMDS DATA 0 AFSCHERMING | 18 | +5 V STROOM |
| 9 | TMDS DATA 0- | 19 | HOT PLUG DETECT |
| 10 | TMDS KLOK+ | | |



Plug-and-Play

U kunt de monitor in elk Plug-and-Play-compatibel systeem installeren. De monitor voorziet het computersysteem automatisch van de uitgebreide schermgegevens (EDID) met display data channel (DDC) protocollen zodat de computer zichzelf kan configureren en de monitorinstellingen optimaliseren. De meeste monitorinstallaties vinden automatisch plaats; u kunt desgewenst andere instellingen selecteren. Raadpleeg [De monitor bedienen](#) voor meer informatie over het veranderen van de monitorinstellingen.

Kwaliteit en pixelbeleid LCD-monitor

Tijdens het fabricageproces van de LCD-monitor is het niet ongebruikelijk dat een of meer pixels vast raken in een onveranderende staat. Ze zijn nauwelijks zichtbaar en beïnvloeden de kwaliteit en bruikbaarheid niet. Zie voor meer informatie over het LCD Monitor Pixelbeleid de Dell support site op: <https://www.dell.com/pixelguidelines>.



Ergonomie

△ **LET OP: Onjuist of langdurig gebruik van het toetsenbord kan letsel veroorzaken.**

△ **LET OP: Langdurig naar het monitorscherm kijken kan voor gespannen ogen zorgen.**

Houd voor uw comfort en efficiëntie de volgende richtlijnen aan bij het installeren en gebruiken van uw computerwerkstation:

- Plaats de computer zo, dat monitor en toetsenbord zich recht voor u bevinden als u werkt. Speciale planken zijn in de winkel verkrijgbaar om u te helpen bij het juist plaatsen van het toetsenbord.
- Om het risico van gespannen ogen en pijn in nek/armen/rug/schouders te voorkomen door langdurig gebruik van de monitor, adviseren we om:
 1. Stel het scherm in op ongeveer 50 tot 70 cm vanaf uw ogen.
 2. Knipper regelmatig om uw ogen vochtig te maken als u met de monitor werkt.
 3. Neem elke twee uur een pauze van 20 minuten.
 4. Kijk tijdens die pauzes weg van de monitor en staar gedurende minstens 20 seconden naar een ver object op 7 meter afstand.
 5. Rek u af en toe uit om nek/armen/rug/schouders te ontspannen tijdens pauzes.
- Zorg ervoor dat het monitorscherm zich op ooghoogte of iets lager bevindt als u voor de monitor zit.
- Pas de helling van de monitor, het contrast en de helderheid aan.
- Pas de omgevingsverlichting aan (zoals plafondlampen, bureaulampen, en gordijnen of zonwering van nabije ramen) om spiegelingen en schitteringen op het monitorscherm te minimaliseren.
- Gebruik een stoel die de onderrug goed ondersteunt.
- Houd uw voorarmen horizontaal met de polsen in een neutrale, comfortabele stand als u toetsenbord of muis gebruikt.
- Houd altijd ruimte vrij om uw handen te laten rusten bij gebruik van toetsenbord of muis.
- Laat uw bovenarmen op natuurlijke wijze aan beide kanten rusten.
- Zorg ervoor dat uw voeten plat op de grond staan.
- Als u zit, zorg er dan voor dat het gewicht van uw benen op uw voeten rust en niet op het voorste deel van de stoel. Pas de hoogte van de stoel aan of gebruik eventueel een voetensteun om een goede houding te handhaven.
- Wissel uw werkactiviteiten af. Probeer uw werk zo te organiseren dat u niet de hele tijd hoeft te zitten en werken. Probeer regelmatig op te staan en even te lopen.



- Houd het gebied onder het bureau vrij van obstakels en kabels of netsnoeren die inbreuk kunnen maken op comfortabel zitten of die een mogelijk gevaar voor struikelen vormen.

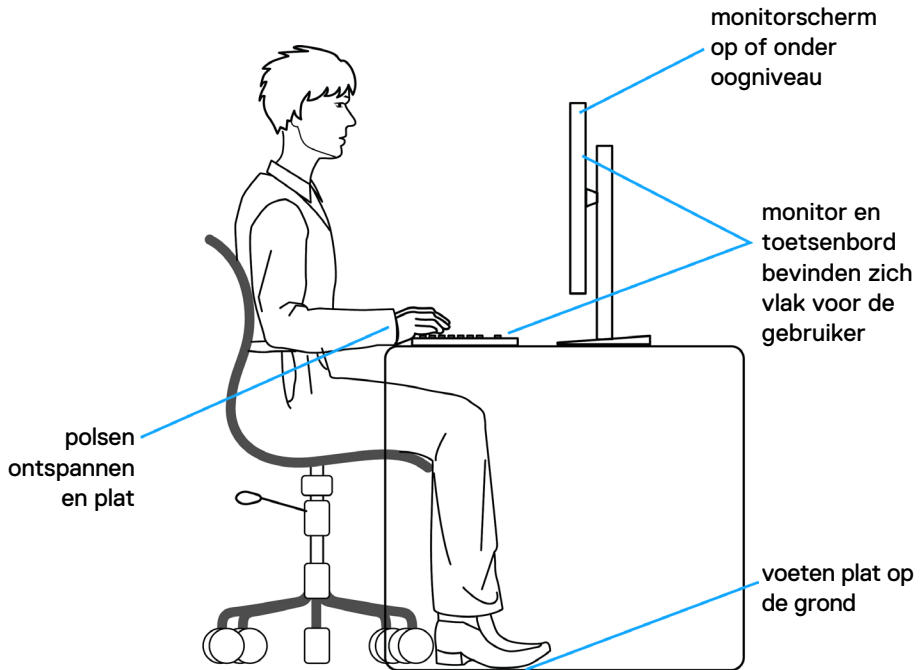

Het scherm gebruiken en verplaatsen

Volg de onderstaande richtlijnen om ervoor te zorgen dat de monitor goed wordt behandeld tijdens het optillen of verplaatsen:

- Schakel computer en monitor uit voordat u de monitor verplaatst of optilt.
- Maak alle kabels los van de monitor.
- Plaats de monitor in de originele verpakking met het originele verpakkingsmateriaal.
- Houd de onderrand en de zijkant van de monitor stevig vast zonder veel druk uit te oefenen bij het optillen of verplaatsen van de monitor.

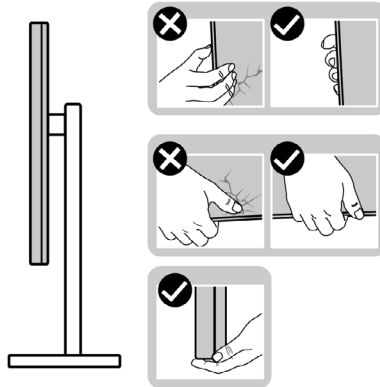

- Zorg er bij het optillen of verplaatsen van de monitor voor dat het scherm van u af wijst en druk niet op het schermgebied om krassen of andere schade te voorkomen.

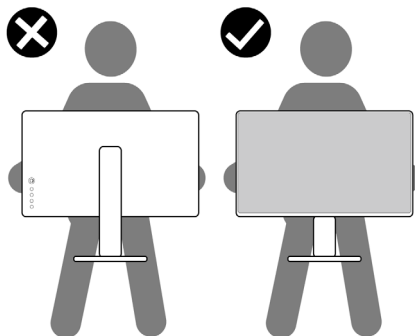

- Vermijd bij het vervoer van de monitor plotselinge schokken of trillingen.



- Draai de monitor bij het optillen of verplaatsen niet ondersteboven door de standaard of voet vast te houden. Dat kan schade aan de monitor of persoonlijk letsel veroorzaken.

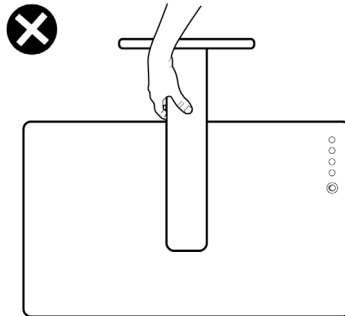

Onderhoudsrichtlijnen

De monitor reinigen

- ⚠ **WAARSCHUWING:** Trek de stekker uit het stopcontact voordat u de monitor reinigt.
- ⚠ **LET OP:** Lees en volg de **Veiligheidsinstructies** voordat u de monitor reinigt.



Volg de onderstaande instructies bij het uitpakken, reinigen en de omgang met de monitor:

- Bevochtig een zachte, schone doek iets met water om het anti-statische scherm te reinigen. Gebruik indien mogelijk bij het reinigen een speciale tissue of oplossing die geschikt is voor de antistatische coating. Gebruik geen benzeen, thinner, ammoniak, schurende reinigings middelen of perslucht.
- Gebruik een iets bevochtigde zachte doek om de monitor te reinigen. Vermijd het gebruik van schoonmaakmiddelen omdat sommige daarvan een melkachtige film op de monitor achterlaten.
- Als u bij het uitpakken van de monitor wit poeder aantreft, veeg dat dan af met een doek.
- Ga voorzichtig om met de monitor omdat een donkergekleurde monitor kan krassen en witte krassen beter zichtbaar zijn dan op een lichter gekleurde monitor.
- Gebruik voor het behoud van de beste beeldkwaliteit van de monitor een dynamisch wisselende screensaver en schakel de monitor uit als deze niet in gebruik is.



De monitor instellen

De standaard aansluiten

-  **OPMERKING:** De standaard en voet zijn losgekoppeld als de monitor vanaf de fabriek wordt verzonden.
-  **OPMERKING:** De volgende instructies zijn uitsluitend van toepassing op de met de monitor geleverde standaard. Als u een standaard aansluit die u uit een andere bron hebt aangeschaft, volg dan de aanwijzingen die met de standaard zijn meegeleverd.

De monitorstandaard bevestigen:

1. Lijn ze uit en plaats de standaard op de voet.
2. Open de schroefgreep onderop de voet en draai deze rechtsom om de standaard vast te zetten.
3. Sluit de schroefgreep.

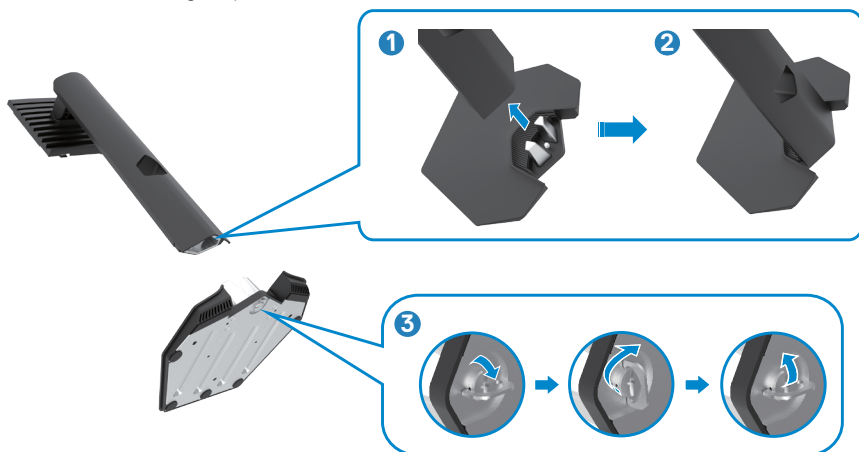

4. Open de beschermkap op de monitor om de VESA-sleuf te bereiken.



5. Schuif de tabs op de standaard in de sleuven op de achterkant van het scherm en druk de standaard omlaag zodat deze op zijn plaats klikt.



6. Houd de standaard vast en til de monitor op, en plaats deze vervolgens op een vlak oppervlak.



OPMERKING: Houd de standaard stevig vast als u de monitor optilt om eventuele schade te voorkomen.

7. Haal de beschermhoes van de monitor.

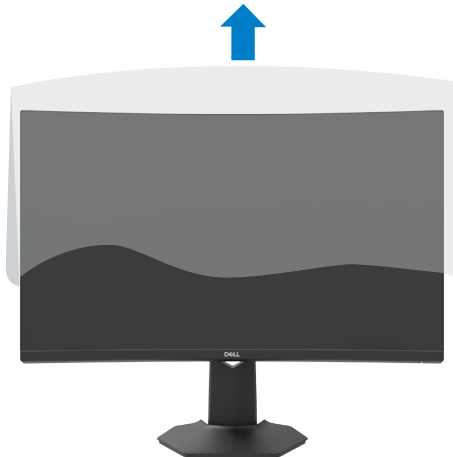

Het verticale kantelverlengstuk gebruiken

OPMERKING: De volgende instructies zijn uitsluitend van toepassing op de met de monitor geleverde standaard. Als u een standaard aansluit die u uit een andere bron hebt aangeschaft, volg dan de aanwijzingen die met de standaard zijn meegeleverd.

Als de standaard aan de monitor is bevestigd, kunt u de monitor kantelen voor de prettigste kijkhoek.

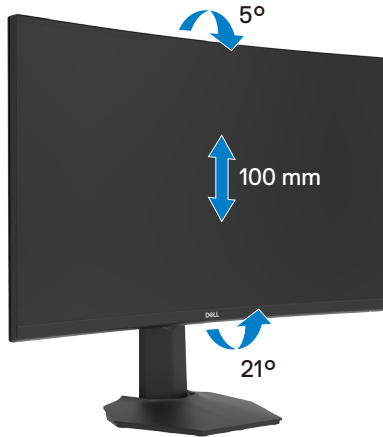

OPMERKING: De standaard is losgekoppeld als de monitor vanaf de fabriek wordt verzonden.



De monitor aansluiten

⚠ WAARSCHUWING: Volg de **Veiligheidsinstructies** voordat u een van de procedus in dit deel uitvoert.

Om de monitor met de computer te verbinden:

1. Schakel de computer uit.
2. Verbind de DisplayPort-/HDMI-kabel van de monitor met de computer.
3. Schakel de monitor in.
4. Selecteer in het OSD-menu de juiste invoerbron en schakel de computer in.

De HDMI-kabel aansluiten

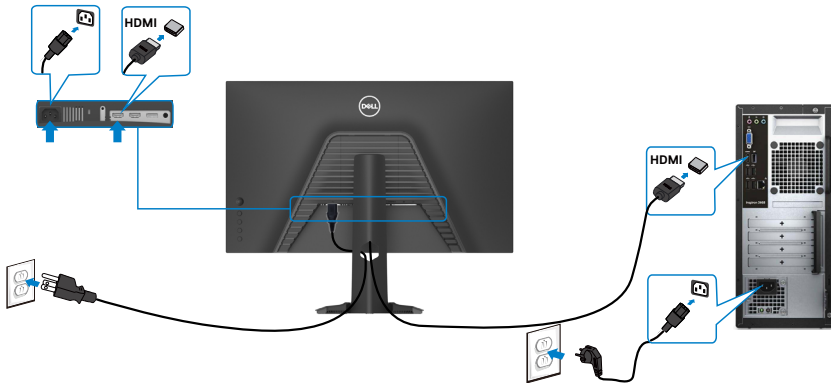

De DP-kabel aansluiten

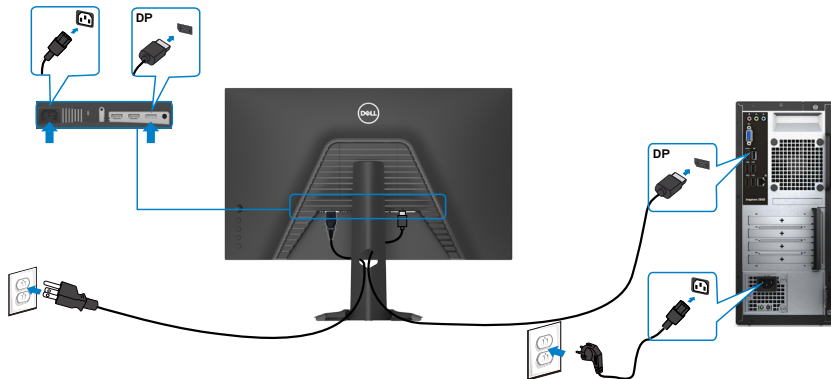

De kabels ordenen



Nadat alle benodigde kabels met de monitor en computer zijn verbonden (zie [De monitor aansluiten](#) voor het aansluiten van de kabels) organiseert u alle kabels zoals hierboven is afgebeeld.

De monitor beveiligen met het Kensington-slot (optioneel)

De sleuf voor het beveiligingsslot bevindt zich onderop de monitor. (Zie [Sleuf voor beveiligingsslot](#))

Zie voor meer informatie over het gebruik van het Kensington-slot (apart leverbaar) de met het slot meegeleverde documentatie.

Zet de monitor vast op een tafel met het Kensington beveiligingsslot.

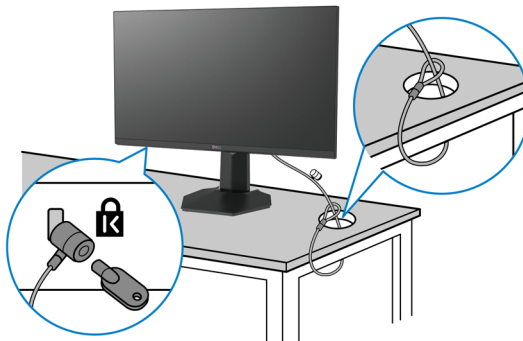

OPMERKING: De afbeelding dient uitsluitend ter illustratie. Het slot kan er anders uitzien.



De monitorstandaard verwijderen

⚠ LET OP: Om krassen op het LCD-scherm te voorkomen tijdens het verwijderen van de standaard, moet u ervoor zorgen dat de monitor op een zacht, schoon oppervlak is geplaatst.

✍ OPMERKING: De volgende instructies zijn uitsluitend van toepassing op de met de monitor geleverde standaard. Als u een standaard aansluit die u uit een andere bron hebt aangeschaft, volg dan de aanwijzingen die met de standaard zijn meegeleverd.

De standaard verwijderen:

1. Plaats de monitor op een zachte doek of kussen.
2. Houd de standaardontgrendelknop ingedrukt.
3. Til de standaard op en weg van de monitor.

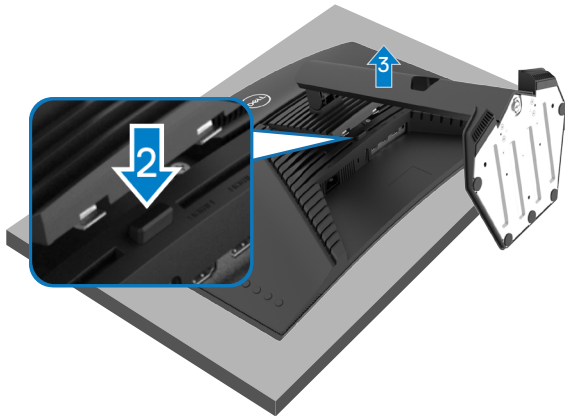

Muurmontage (optioneel)

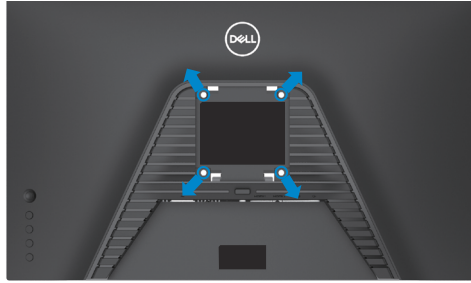

OPMERKING: Gebruik bouten M4 x 10 mm om de monitor te bevestigen op de set voor muurmontage.

Raadpleeg de instructies die met de VESA-compatibele set voor muurmontage zijn meegeleverd.

1. Plaats de monitor op een zachte doek of kussen op een stabiele, vlakke tafel.
2. Verwijder de standaard.
3. Gebruik een kruiskopschroevendraaier om de vier schroeven te verwijderen waarmee de plastic kap vast zit.
4. Bevestig de muurbeugel van de muurmontageset op de monitor.
5. Bevestig de monitor tegen de muur zoals aangegeven in de documentatie die is meegeleverd met de set voor muurmontage.

OPMERKING: Uitsluitend voor gebruik met UL of CSA of GS muurbevestigingsbeugel met een minimum belastingcapaciteit van 16,4 kg (36,2 lb).



De monitor bedienen

De monitor inschakelen

Druk op de knop  om de monitor in te schakelen.

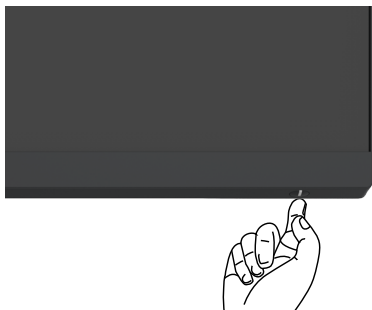

De joystick-bediening gebruiken

Gebruik de joystick-bediening op de achterkant van de monitor om OSD-aanpassingen te maken.



1. Druk op de joystick-knop om het OSD-hoofdmenu te starten.
2. Verplaats de joystick omhoog/omlaag/naar links/naar rechts om tussen de opties te wisselen.
3. Druk nogmaals op de joystick-knop om de instellingen te bevestigen en af te sluiten.

Joystick Omschrijving



- Als het OSD-menu zichtbaar is, drukt u op de knop om de selectie te bevestigen of de instellingen op te slaan.
- Als het OSD-menu uit is, drukt u op de knop om het OSD-hoofdmenu te starten. Zie [Het menusysteem openen](#).





- Voor navigatie in twee richtingen (rechts en links).
- Ga naar rechts om het submenu te openen.
- Ga naar links om het submenu te verlaten.
- Verhoog (rechts) of verlaag (links) de parameters van de geselecteerde menuoptie.





- Voor navigatie in twee richtingen (omhoog en omlaag)
- Wissel tussen de menuopties.
- Verhoog (omhoog) of verlaag (omlaag) de parameters van de geselecteerde menuoptie.

De bedieningselementen op het achterpaneel gebruiken

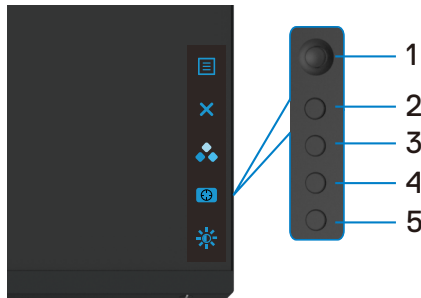
Gebruik de bedieningsknoppen op de achterkant van de monitor om de scherminstellingen te veranderen. Terwijl u deze knoppen gebruikt om de instellingen aan te passen, toont een OSD de numerieke waarden van elke optie terwijl deze verandert.



De volgende tabel beschrijft de knoppen op het achterpaneel:

| Knop op achterpaneel | Omschrijving |
|--|---|
| 1  Menu | Gebruik deze menu (menuknop) om de schermweergave (OSD) te starten en het OSD-menu te selecteren. Zie Het menusysteem openen . |
| 2  Afsluiten | Gebruik deze knop om terug te keren naar het hoofdmenu of om het OSD-hoofdmenu te sluiten. |
| 3  Sneltoets: Vooraf ingestelde modi | Gebruik deze knop om te kiezen uit een reeks vooraf ingestelde kleurmodi. |



| Knop op achterpaneel | Omschrijving |
|---|--|
| <p>4</p>  <p>Sneltoets: Donkerstabilisatie</p> | <p>Om de instelschuiven voor Dark Stabilizer (Donkerstabilisatie) direct te bereiken.</p> |
| <p>5</p>  <p>Sneltoets: Helderheid/Contrast</p> | <p>Om de instelschuiven voor Brightness (Helderheid)/Contrast direct te bereiken.</p> |

Als u op een van deze knoppen drukt, verschijnt de OSD-statusbalk met de actuele instellingen van een aantal OSD-functies.



Het On-Screen Display (OSD) menu gebruiken

Het menusysteem openen.

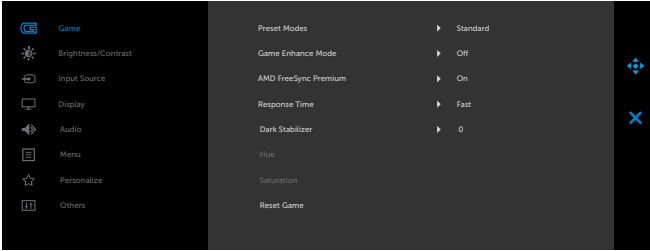
| Pictogram | Menu en submenu's | Omschrijving |
|--|--------------------|---|
|  | Game (Spel) | Gebruik dit menu om uw visuele gameplay-ervaring te personaliseren.  |

Preset Modes (Vooraf ingestelde modi)

Hiermee kunt u kiezen uit een reeks vooraf ingestelde kleurmodi.

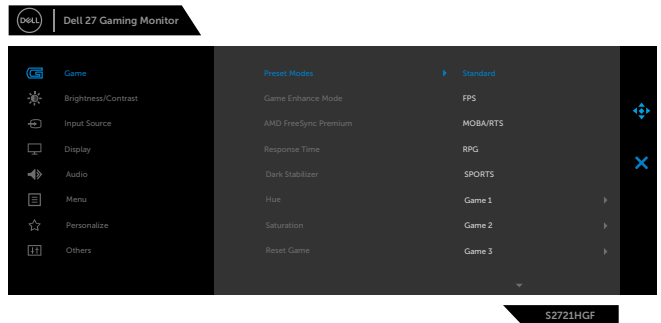

- **Standard (Standaard):** Standaard kleurinstellingen. Dit is de standaard vooraf ingestelde modus.
- **FPS:** Laadt kleurinstellingen die ideaal zijn voor First-Person Shooter-games.
- **MOBA/RTS:** Laadt kleurinstellingen die ideaal zijn voor "Multiplayer Online Battle Arena" en "Real-time Strategy" games.
- **RPG:** Laadt kleurinstellingen die ideaal zijn voor rollenspelen.
- **SPORTS:** Laadt kleurinstellingen die ideaal zijn voor "SPORTS"-games.
- **Game 1/Game 2/Game 3:** Hiermee kunt u de kleurinstellingen aanpassen voor uw gaming-behoeften.



- **ComfortView:** Verlaagt de hoeveelheid blauw licht die het scherm afgeeft om het kijken aangenamer voor uw ogen te maken.

WAARSCHUWING: De mogelijke effecten op de lange termijn van de emissie van blauw licht door de monitor kan persoonlijk letsel veroorzaken, zoals vermoeide ogen, gespannen ogen en oogbeschadiging. De monitor gedurende langere tijden gebruiken, kan ook pijn veroorzaken in lichaamsdelen zoals nek, armen, rug en schouders. Raadpleeg [Ergonomie](#) voor meer informatie.

- **Warm:** Verhoogt de kleurtemperatuur. Het scherm ziet er warmer uit met een rode of gele tint.
- **Cool (Koel):** Geeft kleuren weer met lagere kleurtemperaturen. Het scherm ziet er koeler uit met een blauwe tint.
- **Custom Color (aangepaste kleur):** Hiermee kunt u de kleurinstellingen handmatig aanpassen. Verplaats de joystick om de waarden voor **Gain (Versterking)**, **Offset (Verplaatsing)**, **Hue (Kleurtint)** en **Saturation (Verzadiging)** aan te passen en schep uw eigen vooringestelde kleurmodus.

Game Enhance Mode (Spelverbeteringsmodus)

Stel de Game Enhance Mode in op Off (Uit), Timer, Frame Rate (Beeldsnelheid) of Display Alignment (Schermuitlijning).

- **Off (Uit):** Selecteer dit om de functies onder **Game Enhance Mode (Spelverbeteringsmodus)** uit te schakelen.
- **Timer:** Hiermee kunt u de timer in de linker bovenhoek van het scherm in- of uitschakelen. De timer geeft de tijd weer die is verlopen sinds het begin van het game. Selecteer een optie uit de intervallijst om u op de hoogte te houden van de resterende tijd.
- **Frame Rate (Beeldsnelheid):** Door On (Aan) te selecteren, kunt u de actuele beelden per seconde weergeven tijdens het spelen van games. Hoe hoger de snelheid, des te vloeiender de bewegingen.
- **Display Alignment (Schermuitlijning):** Door deze functie te activeren, kunt u ervoor zorgen dat de video-inhoud van meerdere schermen perfect wordt uitgelijnd.

AMD FreeSync Premium

Hiermee kunt u AMD FreeSync Premium in- of uitschakelen.



| Pictogram | Menu en submenu's | Omschrijving |
|-----------|---|--|
| | Response Time (Reactietijd) | <p>Hiermee stelt u de Response Time (Reactietijd) in op Fast (Snel), Super Fast (Supersnel), Extreme (Extreem) of MPRT.</p> <p> OPMERKING: Om MPRT in te schakelen, moet de vernieuwingsnelheid van de bron 120 Hz of hoger zijn.</p> <p> OPMERKING: Als MPRT is ingeschakeld, is FreeSync uitgeschakeld. De opties MPRT en FreeSync kunnen niet tegelijkertijd actief zijn.</p> |
| | Dark Stabilizer (Donkerstabilisatie) | <p>Deze optie verbetert de zichtbaarheid in duistere spelscenario's. Hoe hoger de waarde is (tussen 0 en 3), des te beter de zichtbaarheid wordt in donkere delen van het beeld.</p> |
| | Hue (Tint) | <p>Deze optie kan de kleur van het videobeeld naar groen of paars verschuiven. Dit wordt gebruikt om de gewenste huidkleur in te stellen.</p> <p>Gebruik de joystick om de tint aan te passen van 0 tot 100.</p> <p>Verplaats de joystick omhoog om de groene tint van het videobeeld te versterken.</p> <p>Verplaats de joystick omlaag om de paarse tint van het videobeeld te versterken.</p> <p> OPMERKING: Instelling van Hue (tint) is alleen beschikbaar voor de modi FPS, RTS, RPG, SPORTS.</p> |
| | Saturation (Verzadiging) | <p>Stel met deze optie de kleurverzadiging van het videobeeld in.</p> <p>Gebruik de joystick om de verzadiging aan te passen van 0 tot 100.</p> <p>Verplaats de joystick omhoog om het videobeeld kleuriger te maken.</p> <p>Verplaats de joystick omlaag om het videobeeld monochroom te maken.</p> <p> OPMERKING: Instelling van Saturation (Verzadiging) is alleen beschikbaar voor de modi FPS, RTS, RPG, SPORTS.</p> |
| | Reset Game (Game opnieuw instellen) | <p>Zet de Game-instellingen van de monitor terug naar de fabrieksinstellingen.</p> |



Pictogram Menu en submenu's

Omschrijving



Brightness (Helderheid) / Contrast

Gebruik dit menu om de instelling van Brightness (Helderheid) / Contrast te activeren.

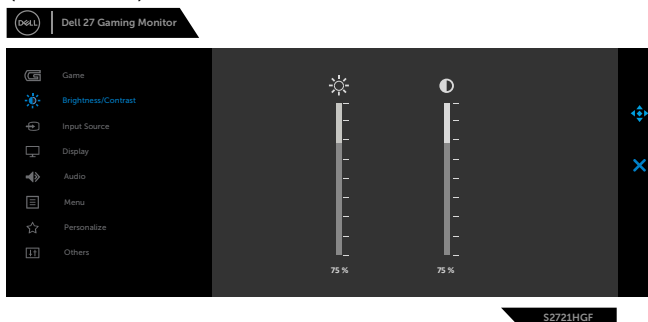

Brightness (Helderheid)

Brightness (Helderheid) past de luminantie van de schermverlichting aan (minimum 0; maximum 100).

Verplaats de joystick omhoog om de helderheid te vergroten.

Verplaats de joystick omlaag om de helderheid te beperken.



 **OPMERKING:** Als MPRT is ingeschakeld, kunt u de helderheid niet aanpassen.

Contrast

Stel eerst de **Brightness (Helderheid)** in en daarna alleen het **Contrast** als verdere afstelling nodig is. Verplaats de joystick omhoog om het contrast te versterken of omlaag om het contrast te verminderen (tussen 0 en 100).

De functie **Contrast** stelt het verschil in tussen donker en licht op het monitorscherm.



| Pictogram | Menu en submenu's | Omschrijving |
|--|--|---|
|  | Input Source (Invoerbron) | Gebruik het menu Input Source (Ingangsbron) om te selecteren tussen verschillende video-ingangen die met uw monitor zijn verbonden. |
|  | | |
| | DP | Selecteer de ingang DP als u de DP (DisplayPort) connector gebruikt. Druk op de joystick-knop om de instellingen te bevestigen. |
| | HDMI 1 | Selecteer de ingang HDMI 1 of HDMI 2 als u de HDMI-connector gebruikt. Druk op de joystick-knop om de instellingen te bevestigen. |
| | HDMI 2 | |
| | Auto Select (Automatisch selecteren) | Schakel de functie in zodat de monitor automatisch naar beschikbare invoerbronnen zoekt. Druk op de joystick-knop om de instellingen te bevestigen. |
| | Reset Input Source (Invoerbron opnieuw instellen) | Zet de Input Source (invoerbron) -instellingen van de monitor terug naar de fabrieksinstellingen. |



Pictogram Menu en submenu's



Display (Scherm)

Omschrijving

Gebruik het menu Display (Weergave) om het beeld aan te passen.

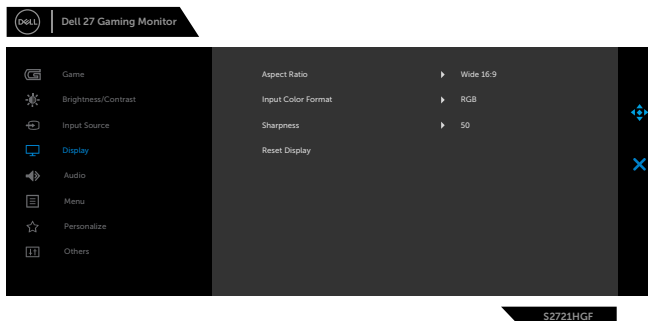

Aspect Ratio (Beeldverhouding)

Stel de beeldverhouding in op **Wide (Breed) 16:9, 4:3** of **5:4**.

Input Color Format (Indeling invokleuren)

Hiermee kunt u de video-invoermodus instellen op:

- ♦ **RGB:** Selecteer deze optie als de monitor is aangesloten op een computer (of DVD-speler) met de DisplayPort- of HDMI-kabel.
- ♦ **YPbPr:** Selecteer deze optie als de DVD-speler alleen YPbPr-uitvoer ondersteunt.

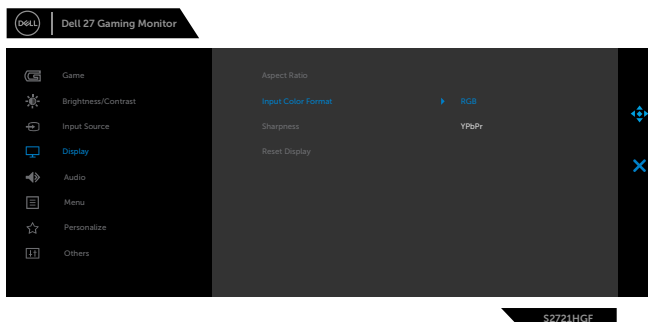

Sharpness (Scherpte)

Laat het beeld er scherper of zachter uitzien.

Verplaats de joystick omhoog en omlaag om de scherpte in te stellen tussen 0 en 100.

Reset Display (Beeldscherm resetten)

Herstelt de fabrieksinstellingen voor de beeldscherminstellingen.



Pictogram Menu en submenu's

Omschrijving



Audio

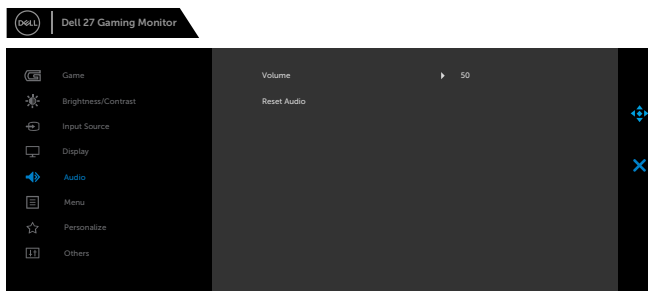

S2721HGF

Volume

Hiermee stelt u het volume voor de hoofdtelefoonuitgang in.

Gebruik de joystick om het volumeniveau aan te passen van 0 tot 100.

Reset Audio (Audio resetten)

Herstelt de fabrieksinstellingen voor audio.



Menu

Selecteer deze optie om de instellingen van OSD aan te passen, zoals de taal, de tijd dat het menu op het scherm blijft, enzovoort.

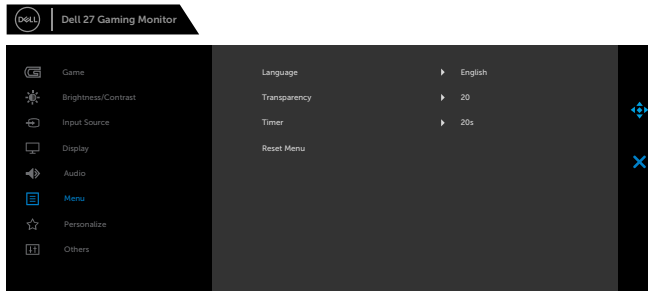

S2721HGF

Language (Taal)

Stel het OSD in op een van acht talen. (Engels, Spaans, Frans, Duits, Braziliaans-Portugees, Russisch, Vereenvoudigd Chinees of Japans).

Transparency (Transparantie)

Selecteer deze optie om de menutransparantie te veranderen door de joystick omhoog of omlaag te verplaatsen (min. 0/max. 100).

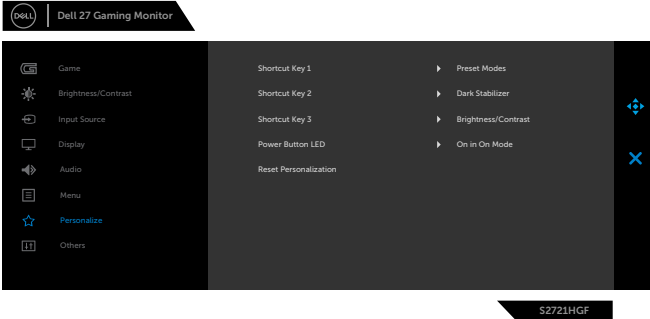

| Pictogram | Menu en submenu's | Omschrijving |
|-----------|---|---|
| | Timer | <p>OSD Hold Time (Vasthoudtijd OSD): Stelt de tijdsduur in dat de OSD actief blijft nadat u op een knop hebt gedrukt.</p> <p>Verplaatst de joystick om de schuif af te stellen in stappen van 1 seconde, van 5 tot 60 seconden.</p> |
| | Reset Menu (Menu Resetten) | Herstelt de fabrieksinstellingen voor het menu. |
| ★ | Personalize (Personaliseren) |  <p>The screenshot shows the OSD menu for a Dell 27 Gaming Monitor. The 'Personalize' option, marked with a star icon, is highlighted in blue. Other menu items include Game, Brightness/Contrast, Input Source, Display, Audio, Menu, and Others. The right side of the screen shows settings for Shortcut Key 1, 2, and 3, Preset Modes, Dark Stabilizer, Brightness/Contrast, Power Button LED, On in On Mode, and a Reset Personalization option.</p> |
| | Shortcut key 1 (Sneltoets 1) | Selecteer uit Preset Modes (Vooraf ingestelde modi), Game Enhance Mode (Spelverbeteringsmodus), AMD FreeSync Premium, Dark Stabilizer |
| | Shortcut key 2 (Sneltoets 2) | (Donkerstabilisatie), Brightness (Helderheid)/ Contrast, Input Source (Invoerbron), Aspect Ratio |
| | Shortcut key 3 (Sneltoets 3) | (Beeldverhouding), Volume om deze in te stellen als sneltoets. |
| | Power Button LED (Aan/uit-knop LED) | Hiermee kunt u de staat van het lampje in de aan/uit-knop instellen om energie te besparen. |
| | Reset Personalization (Personalisatie opnieuw instellen) | Herstelt fabrieksinstellingen voor sneltoetsen. |



Pictogram Menu en submenu's



Others (Overige)

Omschrijving

Selecteer deze optie om de OSD-instellingen aan te passen zoals de **DDC/CI**, **LCD** conditionering, enzovoort.

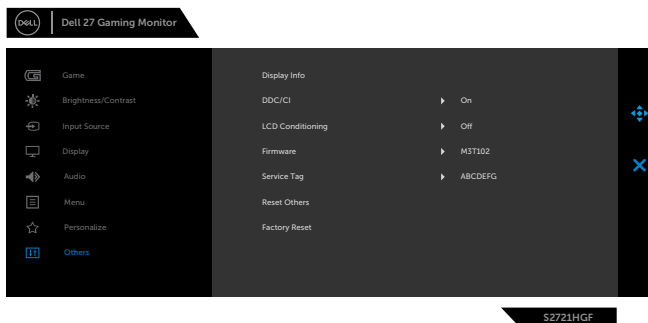

Display Info (Beeldscherminfo)

Toont de huidige instellingen van de monitor.

DDC/CI

Met **DDC/CI** (Display Data Channel/Command Interface) kunt u de monitorinstellingen aanpassen met software op uw computer.

Selecteer **Off (Uit)** om deze optie uit te schakelen.

Schakel deze functie in voor de beste gebruikerservaring en optimale prestaties van de monitor.

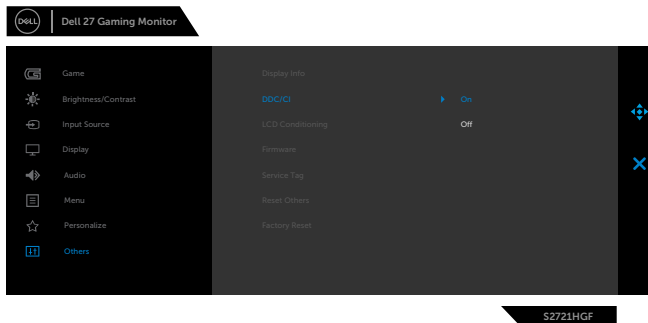

| Pictogram Menu en submenu's | Omschrijving |
|---|---|
| LCD Condi- tioning (LCD-condi- tionering) | Helpt kleine gevallen van hangende beelden beperken. Afhankelijk van de mate waarin beelden blijven "hangen", kan het even duren voordat het programma is uitgevoerd. Selecteer On (Aan) om het proces te starten. |
|  |  |
| Firmware | Geeft de firmware-versie van de monitor weer. |
| Service Tag | Toont de Service Tag. De Service Tag is een unieke alfanumerieke aanduiding waarmee Dell de productspecificaties kan identificeren en de garantie beoordelen. |
|  | OPMERKING: De Service Tag is tevens afgedrukt op een label op de achterkant van de kap. |
| Reset Others (Overige resetten) | Herstelt de fabrieksinstellingen voor andere instellingen zoals DDC/CI. |
| Factory Reset (Fabrieks- instellingen) | Herstelt de fabrieksinstellingen voor alle vooraf ingestelde waarden. |



OSD-waarschuwingen

Als de monitor een bepaalde resolutie niet ondersteunt, verschijnt het volgende bericht:

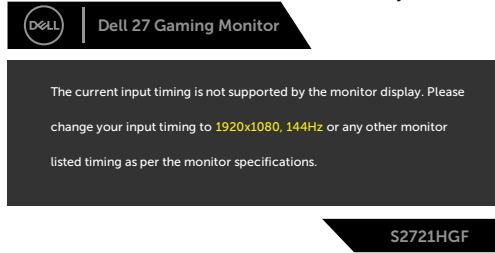

Dat betekent dat de monitor niet kan synchroniseren met het signaal dat deze van de computer ontvangt. Raadpleeg [Monitorspecificaties](#) voor de horizontale en verticale frequentiebereiken die deze monitor ondersteunt. De aanbevolen modus is 1920 x 1080.

Voordat de functie DDC/CI wordt uitgeschakeld, wordt het volgende bericht weergegeven:

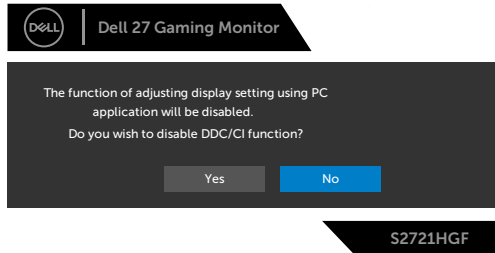

U ziet het volgende bericht als **MPRT** probeert te werken maar de beeldsnelheid is lager dan 120 Hz :

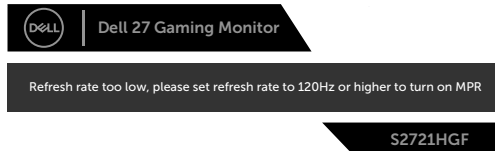

Als de monitor naar de modus **Standby (stand-by)** gaat, verschijnt het volgende bericht:

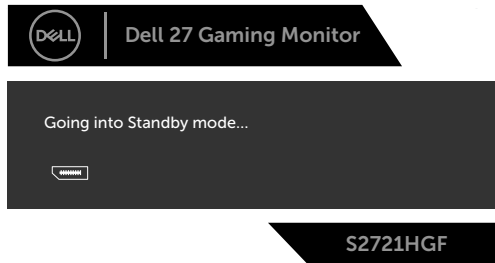

Activeer de computer en wijk de monitor om toegang te krijgen tot het **OSD**.



Selecteer OSD-items **On in Standby Mode (Aan in de modus Stand-by)** in de optie Personalize (Personaliseren), het volgende bericht verschijnt:

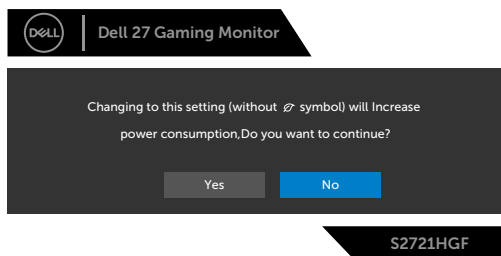

Als de helderheid is ingesteld boven het standaardniveau van 75% verschijnt het volgende bericht:

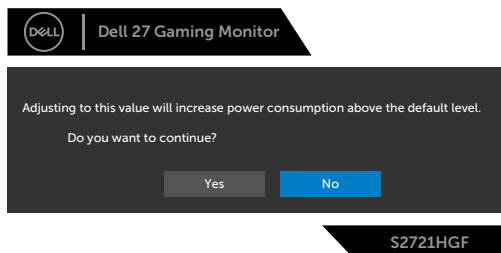

Als u op een andere dan de aan/uit-knop drukt, verschijnt het volgende bericht afhankelijk van de geselecteerde ingang:

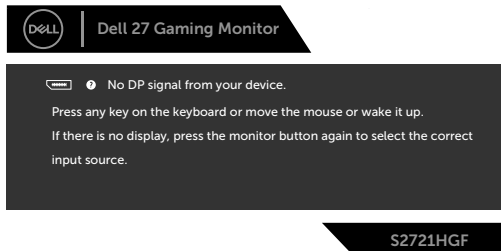

Als DisplayPort, HDMI 1 of HDMI 2 input is geselecteerd en de bijbehorende kabel is niet aangesloten, dan verschijnt een zwevend dialogvenster zoals hieronder is afgebeeld.



of



 No HDMI 1 Cable

The display will go into Standby mode in 4 minutes.



www.dell.com/support/S2721HGF

S2721HGF

of

 No HDMI 2 Cable

The display will go into Standby mode in 4 minutes.



www.dell.com/support/S2721HGF

S2721HGF



Als u OSD items van Factory Reset (Fabrieksinstellingen) in de optie Other (Overige) selecteert, verschijnt het volgende bericht:

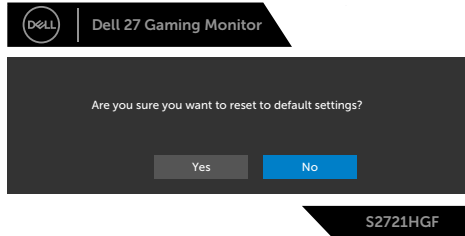

Zie [Probleemoplossing](#) voor meer informatie.

De bedieningsknoppen op het achterpaneel vergrendelen

U kunt de bedieningsknoppen op het achterpaneel vergrendelen om toegang te verhinderen tot het OSD-menu en/of de aan-/uitknop.

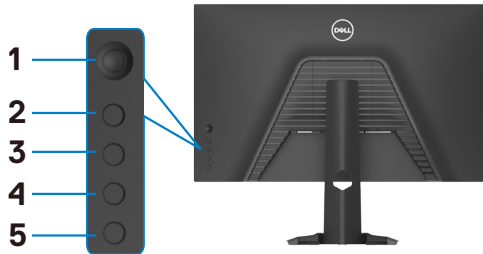

Zo vergrendelt u de knop(pen):

1. Houd **Button 5 (knop 5)** vier seconden ingedrukt, waarna een menu op het scherm verschijnt.
2. Selecteer een van de volgende opties:
 - ♦ **Menu Buttons (Menuknoppen):** Kies deze optie om alle OSD-menuknoppen behalve de aan-/uitknop te vergrendelen.
 - ♦ **Power Button (Aan-/uitknop):** Kies deze optie om alleen de aan-/uitknop te vergrendelen.
 - ♦ **Menu + Power Buttons (Menuknoppen + aan-/uitknop):** Kies deze optie om alle knoppen op het achterpaneel te vergrendelen.

Houd om de knop(pen) te ontgrendelen **Button 5 (knop 5)** vier seconden ingedrukt, waarna een menu op het scherm verschijnt. Klik op het pictogram **Unlock icon (Ontgrendelen)**  om de knop (pen) te ontgrendelen.



De maximale resolutie instellen

Zo stelt u de maximale resolutie in voor de monitor:

In Windows 7, Windows 8 of Windows 8.1:

1. Alleen voor Windows 8 of Windows 8.1: selecteer de tegel Bureaublad om naar het klassieke bureaublad te gaan. Sla deze stap over voor Windows Vista en Windows 7.
2. Rechtsklik op het bureaublad en klik op **Screen Resolution (Schermresolutie)**.
3. Klik op de vervolgkeuzelijst van **Screen Resolution (Schermresolutie)** en selecteer **1920 x 1080**.
4. Klik op **OK**.

In Windows 10:

1. Rechtsklik op het bureaublad en klik op **Display Settings (Beeldscherminstellingen)**.
2. Klik op **Advanced display settings (Geavanceerde beeldscherminstellingen)**.
3. Klik op de vervolgkeuzelijst van **Schermresolutie** en selecteer **1920 x 1080**.
4. Klik op **Apply (Toepassen)**.

Als u de optie **1920 x 1080** niet ziet, moet u mogelijk het grafische stuurprogramma bijwerken. Voltooi een van de volgende procedures, afhankelijk van uw computer:

Als u een Dell desktop of draagbare computer hebt:

- Ga naar <https://www.dell.com/support>, voer uw service tag in en download het nieuwste stuurprogramma voor uw grafische kaart.

Als u een andere dan een Dell-computer gebruikt:

- Ga naar de support-website van de fabrikant van uw computer en download het nieuwste grafische stuurprogramma.
- Ga naar de support-website van de fabrikant van uw grafische kaart en download het nieuwste grafische stuurprogramma.



Foutoplossing

⚠ WAARSCHUWING: Volg de **Veiligheidsinstructies** voordat u een van de procedus in dit deel uitvoert.

Zelftest

De monitor bevat een zelftestoptie waarmee u kunt controleren of de monitor goed werkt. Als monitor en computer goed zijn verbonden maar het monitorscherm blijft leeg, voert u als volgt de monitor zelftest uit:

1. Schakel zowel de computer als de monitor uit.
2. Maak de videokabel los van de achterkant van de computer. Haal alle digitale en analoge kabels weg uit de achterkant van de computer om voor een goede werking van de zelftest te zorgen.
3. Schakel de monitor in.

Op het scherm moet een zwevend dialoogvenster verschijnen (tegen een zwarte achtergrond) als de monitor geen videosignaal detecteert en correct werkt. In de zelftestmodus blijft de power-LED wit. Afhankelijk van de geselecteerde ingang zal tevens een van de hieronder afgebeelde dialoogvensters continu over het scherm rollen.

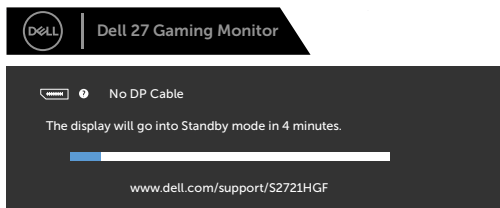

S2721HGF

of

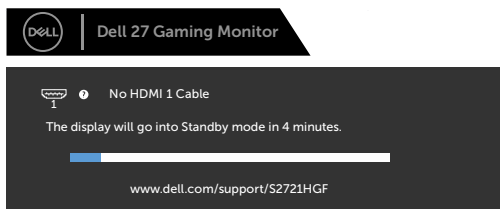

S2721HGF

of





4. Dit vak verschijnt ook tijdens het normale systeemgebruik als de videokabel losgaat of beschadigd is.
5. Schakel de monitor uit en sluit de videokabel weer aan; schakel daarna zowel de monitor als de computer in.

Als na toepassing van de vorige procedure het scherm leeg blijft, moet u de videocontroller en de computer controleren, omdat de monitor goed werkt.



Ingebouwde diagnoses

De monitor beschikt over een ingebouwd diagnostisch hulpmiddel dat u helpt bepalen of de afwijking op het scherm die u ziet een inherent probleem van de monitor is, of van uw computer en videokaart.

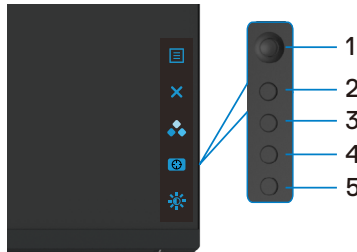

De ingebouwde diagnoses uitvoeren:

1. Zorg ervoor dat het scherm schoon is (geen stofjes op het oppervlak van het scherm).
2. Maak de videokabel(s) los van de achterkant van de computer of monitor. Daarna gaat de monitor naar de zelftestmodus.
3. Houd knop 5 gedurende 4 seconden ingedrukt, waarna het OSD-bericht verschijnt; selecteer  en druk op knop 1. Een grijs scherm verschijnt.
4. Controleer het scherm zorgvuldig op afwijkingen.
5. Verplaats de joystick (knop 1) naar rechts. De kleur van het scherm verandert naar rood.
6. Controleer het scherm op eventuele afwijkingen.
7. Herhaal de stappen 5 en 6 om het scherm in groen, blauw, zwart, wit en met text te controleren.

De test is voltooid als het tekstschermbijbeeld verschijnt. Druk nogmaals op knop 5 om af te sluiten.

Als u met het ingebouwde diagnostische hulpmiddel geen afwijkingen aantreft, werkt de monitor goed. Controleer de videokaart en computer.



Veel voorkomende problemen

De volgende tabel bevat algemene informatie over algemene monitorproblemen die u kunt tegenkomen en de mogelijke oplossingen:

| Algemene symptomen | Wat u ervaart | Mogelijke oplossingen |
|--|-------------------------------------|---|
| Geen video/ Power LED uit | Geen beeld | <ul style="list-style-type: none">• Zorg ervoor dat de videokabel die de monitor en de computer met elkaar verbinden, goed en stevig is aangesloten.• Controleer met een ander elektrisch apparaat of het stopcontact goed werkt.• Zorg ervoor dat de aan/uit-knop volledig wordt ingedrukt.• Controleer of de juiste invoerbron is geselecteerd in het menu Input Source (Invoerbron). |
| Geen video/ Power LED aan | Geen beeld of geen helderheid | <ul style="list-style-type: none">• Verhoog helderheid en contrast via de OSD.• Voer de monitorzelftest uit.• Controleer op gebogen of gebroken pennen in de connector van de videokabel.• Voer de ingebouwde diagnoses uit.• Controleer of de juiste invoerbron is geselecteerd in het menu Input Source (Invoerbron). |
| Ontbrekende pixels | Het LCD-scherm heeft punten. | <ul style="list-style-type: none">• Druk meerdere malen op de aan-/uitknop.• Een pixel dat blijvend uit is, is een natuurlijk defect dat bij LCD-technologie kan optreden.• Zie voor meer informatie over de Dell-monitorkwaliteit en het pixelbeleid de Dell Support-site op: https://www.dell.com/pixelguidelines. |
| Vastzittende pixels | Het LCD-scherm heeft heldere punten | <ul style="list-style-type: none">• Druk meerdere malen op de aan-/uitknop.• Een pixel dat blijvend uit is, is een natuurlijk defect dat bij LCD-technologie kan optreden.• Zie voor meer informatie over de Dell-monitorkwaliteit en het pixelbeleid de Dell Support-site op: https://www.dell.com/pixelguidelines. |
| Problemen met de helderheid | Beeld te donker of te licht | <ul style="list-style-type: none">• Herstel de fabrieksinstellingen van de monitor.• Pas helderheid en contrast aan via de OSD. |
| Problemen met betrekking tot de veiligheid | Zichtbare rook of vonken | <ul style="list-style-type: none">• Probeer niet om het probleem op te lossen.• Neem direct contact met Dell op. |



| Algemene symptomen | Wat u ervaart | Mogelijke oplossingen |
|---|---|---|
| Onregelmatig optredende problemen | Monitor heeft dan weer wel, dan weer niet problemen. | <ul style="list-style-type: none"> · Zorg ervoor dat de videokabel die de monitor en de computer met elkaar verbinden, goed en stevig is aangesloten. · Herstel de fabrieksinstellingen van de monitor. · Voer de monitor-zelftest uit en bepaal of de regelmatig terugkerende problemen tijdens de zelftest verschijnen. |
| Kleur ontbreekt | Kleur in het beeld ontbreekt | <ul style="list-style-type: none"> · Voer de monitorzelftest uit. · Zorg ervoor dat de videokabel die de monitor en de computer met elkaar verbinden, goed en stevig is aangesloten. · Controleer op gebogen of gebroken pennen in de connector van de videokabel. |
| Verkeerde kleur | Beeldkleur niet goed | <ul style="list-style-type: none"> · Wijzig de instellingen van de voorinstelde modi in het OSD Color menu (menu Kleuren) afhankelijk van de toepassing. · Pas de waarde voor R/G/B aan in Custom Color (Aangepaste kleuren) in het menu Color (Kleuren) in OSD. · Verander de Input Color Format (Indeling invoerkleuren) naar PC RGB of YPbPr in het OSD-kleurenmenu. · Voer de ingebouwde diagnoses uit. |
| Beeld blijft behouden van een statisch beeld dat langere tijd op het scherm is weergegeven. | Op het scherm verschijnt een vage schaduw van het statische beeld dat is weergegeven. | <ul style="list-style-type: none"> · Stel het scherm in zodat het na een paar minuten zonder gebruik vanzelf uitschakelt. Dit kan worden ingesteld in Energiebeheer van Windows of Energiebesparing van de Mac. · Of gebruik een dynamisch veranderende screensaver. |



Productspecifieke problemen

| Probleem | Wat u ervaart | Mogelijke oplossingen |
|--|---|--|
| Het beeld is te klein | Het beeld staat midden op het scherm maar vult niet het gehele weergavegebied | <ul style="list-style-type: none">• Controleer de instelling Aspect ratio (Beeldverhouding) in het menu Display (Weergave) in OSD.• Herstel de fabrieksinstellingen van de monitor. |
| Kan de monitor niet instellen met de knoppen op het voorpaneel | OSD verschijnt niet op het scherm | <ul style="list-style-type: none">• Schakel de monitor uit, trek de stekker uit het stopcontact, steek deze weer terug en schakel de monitor weer in. |
| Geen ingangssignaal bij het indrukken van de bedieningsknoppen | Geen beeld, witte LED | <ul style="list-style-type: none">• Controleer de signaalbron. Controleer of de computer niet in de modus voor energiebesparing staat door de muis te bewegen of een toets op het toetsenbord in te drukken.• Controleer of de signaalkabel goed is aangesloten. Sluit indien nodig de signaalkabel opnieuw aan.• Reset de computer of de videospeler. |
| Het beeld vult niet het gehele scherm | Het beeld kan de hoogte of breedte van het scherm niet vullen | <ul style="list-style-type: none">• Als gevolg van verschillende videoformaten (beeldverhouding) van dvd's kan de monitor op volledig scherm weergeven.• Voer de ingebouwde diagnoses uit. |



Bijlage

FCC-meldingen (alleen V.S.) en andere wettelijke informatie

Zie voor FCC-meldingen en andere wettelijke informatie de regelgevingswegbsite op https://www.dell.com/regulatory_compliance.

Contact opnemen met Dell

Klanten in de Verenigde Staten bellen 800-WWW-DELL (800-999-3355).

 **OPMERKING: Als u niet over een actieve internetverbinding beschikt, kunt u contactgegevens vinden op uw factuur, pakbon, rekening of productcatalogus van Dell.**

Dell levert verschillende online en telefonische ondersteunings- en service-opties. De beschikbaarheid verschilt per land en product, en sommige diensten zijn mogelijk niet beschikbaar in uw gebied.

Voor online-monitorondersteuning:

raadpleeg <https://www.dell.com/support/monitors>.

Contact opnemen met Dell voor verkoop, technische ondersteuning of de klantendienst:

1. Ga naar <https://www.dell.com/support>.
2. Controleer uw land of regio in het afrolmenu Choose A Country/Region (Kies een land/regio) in de rechter benedenhoek van de pagina.
3. Klik op Contact Us (Contact met ons opnemen) naast het afrolmenu voor het land.
4. Selecteer de juiste link voor service of ondersteuning aan de hand van uw behoeften.
5. Kies de methode om met Dell contact op te nemen die voor u geschikt is.

EU productdatabase voor energielabel en productinformatieblad

S2721HGF: <https://eprel.ec.europa.eu/qr/344765>

