

# มอนิเตอร์สำหรับการเล่นเกม Dell - S2522HG

คู่มือผู้ใช้

รุ่น: S2522HG  
รุ่นตามข้อกำหนด: S2522HGb



 **หมายเหตุ:** หมายเหตุ ระบุถึงข้อมูลที่สำคัญที่จะช่วยให้คุณใช้งานคอมพิวเตอร์ของคุณได้ดีขึ้น

 **ข้อควรระวัง:** ข้อควรระวัง แสดงถึงความเสียหายที่อาจเกิดกับฮาร์ดแวร์หรือการสูญเสียข้อมูลหากไม่ทำตามขั้นตอนที่ระบุ

 **คำเตือน:** คำเตือนบ่งชี้ถึงความเป็นไปได้ที่จะเกิดทรัพย์สินชำรุดเสียหาย การบาดเจ็บหรือเสียชีวิต

ลิขสิทธิ์ © 2021-2022 Dell Inc. หรือบริษัทในเครือ สงวนลิขสิทธิ์ Dell, EMC และเครื่องหมายการค้าอื่นๆ เป็นเครื่องหมายการค้าของ Dell Inc. หรือบริษัทในเครือ เครื่องหมายอื่นๆ อาจเป็นเครื่องหมายการค้าของบริษัทที่เกี่ยวข้อง

2022 - 04

Rev. A03

# คอนเทนต์

คำแนะนำด้านความปลอดภัย . . . . .	6
เกี่ยวกับมอนิเตอร์ของคุณ . . . . .	7
อุปกรณ์ในกล่อง . . . . .	7
คุณสมบัติของผลิตภัณฑ์ . . . . .	8
ขั้นส่วนและปุ่มควบคุมต่างๆ . . . . .	10
มุมมองด้านหน้า . . . . .	10
มุมมองด้านข้าง . . . . .	11
มุมมองด้านหลัง . . . . .	11
มุมมองด้านล่าง . . . . .	12
ข้อมูลจำเพาะของมอนิเตอร์ . . . . .	15
ข้อมูลจำเพาะความละเอียด . . . . .	16
โหมดวีดีโอที่รองรับ . . . . .	17
โหมดการแสดงผลที่ตั้งไว้ล่วงหน้า . . . . .	17
ข้อมูลจำเพาะระบบไฟฟ้า . . . . .	18
คุณลักษณะทางกายภาพ . . . . .	19
คุณลักษณะสิ่งแวดล้อม . . . . .	20
การกำหนดพิน . . . . .	21
ความสามารถด้าน Plug and play . . . . .	23
อินเตอร์เฟซ Universal Serial Bus (USB) . . . . .	23
ขั้วต่อ USB 3.2 Gen1 (5 Gbps) อัปสตรีม . . . . .	23
ขั้วต่อ USB 3.2 Gen1 (5 Gbps) ดาวน์สตรีม . . . . .	24
พอร์ต USB . . . . .	24
นโยบายคุณภาพและฟิสิกส์สำหรับมอนิเตอร์ LCD . . . . .	25
เอโกโนมิกส์ . . . . .	25
การจัดการและการเคลื่อนย้ายจอแสดงผลของคุณ . . . . .	27



คู่มือการดูแลรักษา . . . . .	28
การทำความสะอาดมอนิเตอร์ของคุณ. . . . .	28
<b>การติดตั้งมอนิเตอร์ . . . . .</b>	<b>29</b>
การติดตั้งขาตั้ง . . . . .	29
การเชื่อมต่อมอนิเตอร์ของคุณ . . . . .	32
การเชื่อมต่อสายเคเบิล DisplayPort (DP เป็น DP) และสายไฟ. . . . .	32
การเชื่อมต่อสายเคเบิล HDMI และสายไฟ. . . . .	32
การเชื่อมต่อสายเคเบิล SuperSpeed USB 5 Gbps (USB 3.2 Gen1) และสายไฟ. . . . .	33
การจัดการกับสายเคเบิล. . . . .	33
การยึดมอนิเตอร์ของคุณโดยใช้ล็อค Kensington (อุปกรณ์เสริม) . . . . .	34
การถอดขาตั้งมอนิเตอร์ . . . . .	34
อุปกรณ์ยึดผนัง VESA (อุปกรณ์เสริม). . . . .	35
<b>การใช้งานมอนิเตอร์ . . . . .</b>	<b>36</b>
การเปิดมอนิเตอร์. . . . .	36
การใช้จอยสติ๊กควบคุม. . . . .	36
การใช้ปุ่มควบคุมบนแผงด้านหลัง . . . . .	37
การใช้เมนูที่แสดงบนหน้าจอ (OSD) . . . . .	38
การเข้าถึงระบบเมนู . . . . .	38
ข้อความเตือน OSD . . . . .	49
การล็อคปุ่มควบคุมที่แผงด้านหลัง . . . . .	52
การตั้งค่าความละเอียดที่เหมาะสมที่สุด . . . . .	53
การตั้งค่าอัตราเฟรมสูงสุด . . . . .	54
การใช้การเอียง และการยึดตามแนวตั้ง . . . . .	55
การยึดเอียงและหมุน . . . . .	55
การยึดตามแนวตั้ง . . . . .	55
การหมุนจอแสดงผล . . . . .	56
หมุนตามเข็มนาฬิกา. . . . .	56
หมุนทวนเข็มนาฬิกา . . . . .	57



การปรับตั้งค่าการแสดงผลหมุนหน้าจอของระบบ . . . . .	58
<b>การแก้ปัญหา . . . . .</b>	<b>59</b>
การทดสอบตัวเอง . . . . .	59
ระบบตรวจวิเคราะห์ที่ติดตั้งมาพร้อมเครื่อง . . . . .	60
ปัญหาทั่วไป . . . . .	61
ปัญหาเฉพาะสำหรับผลิตภัณฑ์ . . . . .	64
ปัญหาเฉพาะเรื่อง Universal Serial Bus (USB) . . . . .	65
<b>ภาคผนวก . . . . .</b>	<b>67</b>
ข้อสังเกตของ FCC (ในสหรัฐอเมริกาเท่านั้น) และข้อมูลระเบียบข้อบังคับอื่นๆ . . . . .	67
ติดต่อ Dell . . . . .	67
ฐานข้อมูลผลิตภัณฑ์ EU สำหรับฉลากพลังงานและเอกสาร ข้อมูลผลิตภัณฑ์ . . . . .	67



# คำแนะนำด้านความปลอดภัย



- △ ข้อควรระวัง: การใช้ตัวควบคุม การปรับแต่ง หรือกระบวนการอื่นๆ ที่นอกเหนือจากที่ระบุไว้ในเอกสารนี้ อาจทำให้เกิดไฟฟ้าช็อต อันตรายจากกระแสไฟฟ้า และ/หรืออันตรายจากอุปกรณ์ได้
- วางมอเตอร์ไว้บนพื้นที่ยึดและใช้งานอย่างระมัดระวัง หน้าที่มีความเปราะบางและอาจเสียหายได้หากตกหล่นหรือถูกกระแทกอย่างแรง
  - ตรวจสอบให้แน่ใจเสมอว่ามอเตอร์ของคุณได้รับการจ่ายพลังงานทางไฟฟ้าด้วยระบบไฟฟ้าด้วยพลังงานไฟฟ้ากระแสสลับที่มีให้ในพื้นที่ของคุณ
  - เก็บมอเตอร์ไว้ในอุณหภูมิห้อง สภาพที่เย็นหรือร้อนมากเกินไปอาจส่งผลเสียต่อคริสตัลเหลวของจอแสดงผล
  - อย่าให้มอเตอร์สัมผัสกับของแข็งอย่างรุนแรงหรือถูกแรงกระแทกรุนแรง ตัวอย่างเช่น อย่าวางมอเตอร์ไว้ที่ท้ายรถยนต์
  - ถอดปลั๊กมอเตอร์ออกเมื่อไม่ได้ใช้งานเป็นระยะเวลานาน
  - เพื่อหลีกเลี่ยงไฟฟ้าช็อต อย่าพยายามถอดฝาครอบออกหรือสัมผัสด้านในของมอเตอร์





# เกี่ยวกับมอนิเตอร์ของคุณ

## อุปกรณ์ในกล่อง

มอนิเตอร์ของคุณจัดส่งมาพร้อมส่วนประกอบที่แสดงไว้ในตารางด้านล่าง หากส่วนประกอบขาดหายไป โปรดติดต่อ Dell สำหรับข้อมูลเพิ่มเติม โปรดดูที่ [ติดต่อ Dell](#)

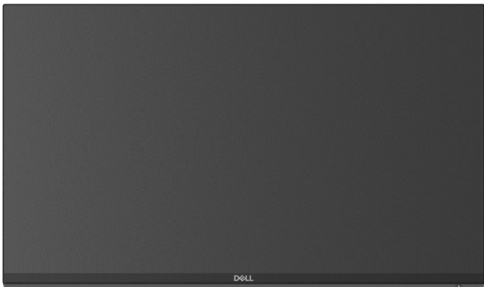
-  **หมายเหตุ:** อุปกรณ์บางรายการอาจเป็นอุปกรณ์เสริม และอาจไม่มีการจัดส่งมาให้พร้อมกับมอนิเตอร์ คุณสมบัติบางอย่างอาจไม่มีมาให้ในบางประเทศ
-  **หมายเหตุ:** หากคุณเชื่อมต่อขาตั้งที่ซื้อมาจากแหล่งอื่น ให้ทำตามขั้นตอนในการติดตั้งที่มาพร้อมกับขาตั้งนั้นแทน

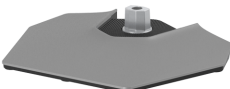
ภาพส่วนประกอบ	คำอธิบายส่วนประกอบ
	จอแสดงผล
	แกนยกขาตั้ง
	ฐานขาตั้ง



	<p>สายไฟ (แตกต่างกันในแต่ละประเทศ)</p>
	<p>สายเคเบิล DisplayPort เป็น DisplayPort 1.2</p>
	<p>สายเคเบิล HDMI 2.0</p>
	<p>สายเคเบิลอัปสตรีม SuperSpeed USB 5 Gbps (USB 3.2 Gen1) (เปิดใช้พอร์ต USB บนมอโนเตอร์)</p>
	<ul style="list-style-type: none"> <li>• คู่มือการตั้งค่าอย่างรวดเร็ว</li> <li>• ข้อมูลเกี่ยวกับความปลอดภัย สิ่งแวดล้อม และระเบียบข้อบังคับ</li> </ul>

## คุณสมบัติของผลิตภัณฑ์

มอโนเตอร์ **Dell S2522HG** มีแอคทีฟแมทริกซ์, ทรานซิสเตอร์แบบฟิล์มบาง (TFT), แสดงผลคริสตัลเหลว (LCD) และไฟแบ็คไลท์ LED คุณลักษณะของมอโนเตอร์ประกอบด้วย

- พื้นที่ดูภาพหน้าจอ 62.20 ซม. (24.50 นิ้ว) (วัดในแนวทแยงมุม) ความละเอียด 1920 x 1080 (16:9) รองรับการแสดงผลเต็มหน้าจอ โดยใช้ความละเอียดลดลง
- NVIDIA® G-SYNC® Compatible Certification และ AMD FreeSync™ Premium Technology ที่ช่วยลดความบิดเบี้ยวของกราฟิกเช่นการฉีกขาดของหน้าจอและการสะดุดให้เหลือน้อยที่สุดเพื่อการเล่นเกมที่ไหลลื่น





- สนับสนุนอัตรากราฟิเฟรช 240 Hz และเวลาการตอบสนองที่รวดเร็วที่ 1 ms กับสีเดียวกันในโหมด **Extreme (สุดขีด)\***
- ช่วงสี 99% sRGB
- ความสามารถในการเอียง พลิกหมุน Pivot และความสูง
- การเชื่อมต่อแบบดิจิทัลกับ DisplayPort และ HDMI
- มาพร้อมพอร์ต SuperSpeed USB 5 Gbps (USB 3.2 Gen1) Type-B อ้าสตรีมหนึ่งพอร์ต, พอร์ต SuperSpeed USB 5 Gbps (USB 3.2 Gen1) Type-A ดาวนสตรีมสำหรับการชาร์จหนึ่งพอร์ตและพอร์ต SuperSpeed USB 5 Gbps (USB 3.2 Gen1) Type-A ดาวนสตรีมสามพอร์ต
- เปิดใช้งานการสนับสนุนเกมคอนโซล VRR
- ฐานวางถอดได้และ Video Electronics Standards Association (VESA™) ขนาด 100 มม. เพื่อการติดตั้งที่ปรับได้หลากหลาย
- ความสามารถด้านพลังและเพลย์ถ้ำระบบของท่านรองรับ
- การปรับแต่งแบบแสดงผลบนหน้าจอ (OSD) เพื่อความสะดวกในการตั้งค่าและปรับแต่งหน้าจอให้เหมาะสม
- คุณสมบัติขั้นสูงของเกมเช่น **Timer (ตัวตั้งเวลา)**, **Frame Rate (อัตราเฟรม)** และ **Dark Stabilizer (ตัวปรับความมืดให้สม่ำเสมอ)** นอกเหนือจากโหมดเกมที่ได้รับการปรับคุณภาพแล้วเช่น **FPS, MOBA / RTS, SPORTS**, หรือ **RPG** และโหมดเกมเพิ่มเติมอีก 3 โหมดเพื่อปรับแต่งการกำหนดคุณลักษณะของตัวเอง
- ล็อคปุ่มเพาเวอร์และปุ่ม OSD
- ช่องล็อคเครื่องกันหล่น
- ล็อคขาตั้ง
- $\leq 0.3$  W ในโหมดสแตนด์บาย
- ปรับให้สามารถมองได้อย่างสบายตาด้วยหน้าจอป้องกันไฟกระพริบ และคุณสมบัติ **ComfortView** ซึ่งช่วยลดการปล่อยแสงสีน้ำเงินออก

**⚠ คำเตือน:** ผลจากการปล่อยแสงสีฟ้าออกจากมอนิเตอร์ในระยะยาวอาจทำให้เกิดความเสียหายได้ รวมถึงตาฝ้า ตาพร่า และอาการอื่นๆ ได้ คุณลักษณะ **ComfortView** ได้รับการออกแบบมาเพื่อลดปริมาณแสงสีฟ้าที่ปล่อยออกจากมอนิเตอร์ เพื่อให้ตัวรู้สึกสบายขึ้น

\*1 ms ทำได้ในโหมด **Extreme (สุดขีด)** เพื่อลดการเคลื่อนไหวเบลอกับภาพและเพิ่มการตอบสนองของภาพ อย่างไรก็ตาม สิ่งนี้อาจทำให้เกิดการประติษฐานกับการแสดงผลภาพเล็กน้อยที่เป็นที่สังเกตได้ เนื่องจากการกำหนดระบบและความต้องการของนักเล่นเกมทุกคนนั้นแตกต่างกัน เราแนะนำให้ผู้ใช้ทดสอบด้วยโหมดที่แตกต่างกันเพื่อค้นหาการตั้งค่าที่เหมาะสม



# ชิ้นส่วนและปุ่มควบคุมต่างๆ

## มุมมองด้านหน้า

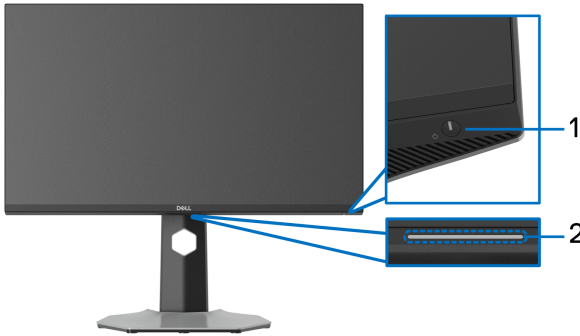

ป้าย	คำอธิบาย	ใช้
1	ปุ่มเปิด/ปิดเครื่อง (พร้อมด้วยไฟแสดงสถานะ LED)	เพื่อเปิดหรือปิดมอนิเตอร์ ไฟสีขาวสว่างแสดงว่ามอนิเตอร์เปิดอยู่และทำงานตามปกติ ไฟสีขาวกะพริบแสดงว่ามอนิเตอร์อยู่ในโหมดสแตนด์บาย
2	ดาวนไลท์	เมื่อมีการตั้งค่ามอนิเตอร์เสร็จสมบูรณ์แล้ว ให้แตะที่เซ็นเซอร์แบบสัมผัสที่ด้านล่างของจอแสดงผล เพื่อเปิดหรือปิดใช้ดาวนไลท์ (โปรดดู ดาวนไลท์ และ Downlight (ดาวนไลท์)) <b>หมายเหตุ:</b> สำหรับมอนิเตอร์ที่ผลิตตั้งแต่เดือนสิงหาคม 2021 สามารถเปิดหรือปิดไฟดาวนไลท์ได้โดยใช้เมนู OSD เท่านั้น



## มุมมองด้านข้าง



## มุมมองด้านหลัง

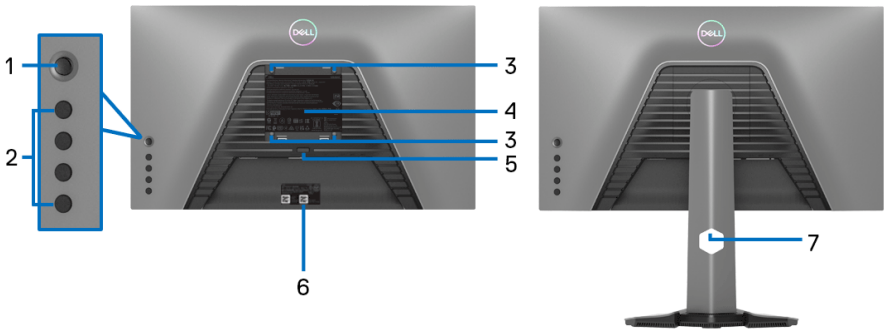

มุมมองด้านหลังโดยไม่มีขาตั้ง  
มอนิเตอร์

มุมมองด้านหลังพร้อมขาตั้ง  
มอนิเตอร์

ป้าย	คำอธิบาย	ใช้
1	จอยสติ๊ก	ใช้เพื่อเลื่อนนำทางเมนู OSD
2	ปุ่มฟังก์ชัน	สำหรับข้อมูลเพิ่มเติม โปรดดูที่ <a href="#">การใช้งานมอนิเตอร์</a>
3	ช่องสำหรับติดตั้ง VESA (100 มม. x 100 มม.- ด้านหลัง ฝาปิด VESA ที่ติดตั้งไว้)	มอนิเตอร์แบบติดตั้งผนังโดยใช้ชุดยึดผนังที่ใช้งานร่วมกันได้กับ VESA (100 มม. x 100 มม.)



<b>4</b>	ฉลากแสดงความสอดคล้องกับระเบียบต่างๆ	แสดงการได้รับการรับรองตามระเบียบต่างๆ
<b>5</b>	ปุ่มปลดล็อคขาตั้ง	ปลดขาตั้งออกจากมอเนิเตอร์
<b>6</b>	บาร์โค้ด หมายเลขผลิตภัณฑ์ และป้ายแท็กบริการ	อ้างอิงถึงป้ายนี้หากคุณต้องการติดต่อ Dell เพื่อขอรับการสนับสนุนทางเทคนิคแท็กบริการ เป็นตัวระบุที่เป็นตัวเลขและตัวอักษรเฉพาะที่ช่วยให้ช่างเทคนิคบริการของ Dell สามารถระบุส่วนประกอบฮาร์ดแวร์ในมอเนิเตอร์ของคุณและเข้าถึงข้อมูลการรับประกัน
<b>7</b>	ช่องจัดเก็บสายไฟ	จัดระเบียบสายเคเบิลเมื่อเดินสายเคเบิลผ่านสลีตนี้

### มุมมองด้านล่าง

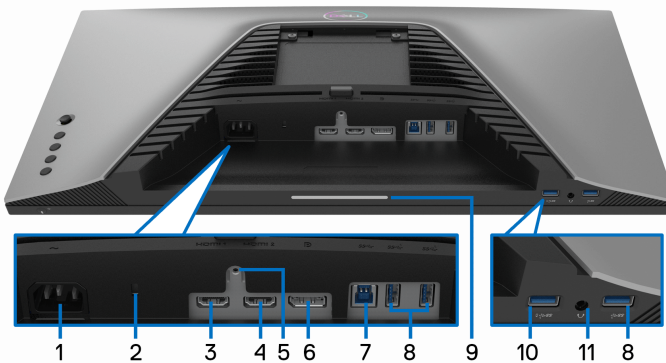

มุมมองด้านล่างโดยไม่มีขาตั้งมอเนิเตอร์

ป้าย	คำอธิบาย	ใช้
<b>1</b>	ขั้วต่อปลั๊กไฟ	เชื่อมต่อสายไฟ (ที่จัดส่งมาพร้อมกับมอเนิเตอร์ของคุณ)
<b>2</b>	ช่องล็อคเครื่องกันหล่น	ยึดจอมอเนิเตอร์เข้ากับสลีตนिरภัย (สลีตนिरภัยไม่ได้มีให้ด้วย)



<b>3</b>	พอร์ต HDMI (HDMI 1)	เชื่อมต่อกับคอมพิวเตอร์ของคุณด้วยสายเคเบิล HDMI (ให้มาพร้อมกับมอโนเตอร์ของคุณ)
<b>4</b>	พอร์ต HDMI (HDMI 2)	เชื่อมต่อกับคอมพิวเตอร์ของคุณด้วยสายเคเบิล HDMI (ให้มาพร้อมกับมอโนเตอร์ของคุณ)
<b>5</b>	คุณสมบัติตัวล็อคขาตั้ง	ล็อคขาตั้งเข้ากับจอมอนิเตอร์โดยใช้สกรู M3 x 6 มม. (ไม่มีสกรูให้)
<b>6</b>	DisplayPort	เชื่อมต่อกับคอมพิวเตอร์ของคุณด้วยสายเคเบิล DisplayPort (ให้มาพร้อมกับมอโนเตอร์ของคุณ)
<b>7</b>	พอร์ต SuperSpeed USB 5 Gbps (USB 3.2 Gen1) Type-B อัจฉริยะ	เชื่อมต่อสายเคเบิล USB (ที่จัดส่งมาพร้อมกับมอโนเตอร์ของคุณ) จากพอร์ตนี้เข้ากับคอมพิวเตอร์ของคุณ เพื่อเปิดใช้งานพอร์ต USB บนมอโนเตอร์ของคุณ
<b>8</b>	พอร์ต SuperSpeed USB 5 Gbps (USB 3.2 Gen1) Type-A ดาวนสตรีม (3)	เชื่อมต่ออุปกรณ์ USB 3.2 Gen1 ของคุณ (5 Gbps)* <b>หมายเหตุ:</b> ในการใช้พอร์ตเหล่านี้ คุณจะต้องเชื่อมต่อสายเคเบิล USB (ที่จัดส่งมาพร้อมกับมอโนเตอร์ของคุณ) เข้ากับพอร์ต USB อัจฉริยะบนมอโนเตอร์ และเข้ากับคอมพิวเตอร์ของคุณ



<p><b>9</b></p>	<p>ดาวนโหลดไฟท์</p>	<p>เมื่อมีการตั้งค่ามอเนเตอร์เสร็จสมบูรณ์แล้ว ให้แตะที่เซ็นเซอร์แบบสัมผัสที่ด้านล่างของจอแสดงผล เพื่อเปิดหรือปิดไฟดาวนโหลดไฟท์ มีการเปิดใช้งานการตั้งค่าจากโรงงานเปิดอยู่ โดยไฟดาวนโหลดไฟท์จะทำงานหากต่อสายไฟเข้า (โปรดดู <a href="#">Downlight (ดาวนโหลดไฟท์)</a>)</p>  <p>หมายเหตุ: สำหรับมอเนเตอร์ที่ผลิตตั้งแต่เดือนสิงหาคม 2021 สามารถเปิดหรือปิดไฟดาวนโหลดไฟท์ได้โดยใช้เมนู OSD เท่านั้น</p>
<p><b>10</b></p>	<p>พอร์ต SuperSpeed USB 5 Gbps (USB 3.2 Gen1) Type-A ดาวนโหลดไฟท์พร้อมการชาร์จไฟ</p>	<p>เชื่อมต่อกับคอมพิวเตอร์ของคุณเพื่อชาร์จอุปกรณ์ USB ของคุณ</p>
<p><b>11</b></p>	<p>พอร์ตหูฟังโทรศัพท์ออก</p>	<p>เชื่อมต่อหูฟังเข้ากับมอเนเตอร์</p> <p><b>ข้อควรระวัง:</b> การเพิ่มเอาต์พุตเสียงเกิน 50% บนตัวควบคุมระดับเสียงหรืออีควอไลเซอร์อาจเพิ่มแรงดันเอาต์พุตในหูฟังซึ่งจะเป็นการเพิ่มระดับความดันเสียง</p>

\*เพื่อหลีกเลี่ยงสัญญาณรบกวน เมื่อมีการเชื่อมต่ออุปกรณ์ระบบไร้สายแบบ USB เข้าไปที่พอร์ตดาวนโหลดไฟท์ USB ไม่แนะนำให้เชื่อมต่ออุปกรณ์ USB อื่นๆ เข้าในพอร์ตที่ติดกัน



## ข้อมูลจำเพาะของมอนิเตอร์

รุ่น	<b>S2522HG</b>
ชนิดหน้าจอ	แอดทีฟแมทริกซ์ - TFT LCD
เทคโนโลยีแผง	แผงจอ IPS
สัดส่วนภาพ	16:9
ภาพที่สามารถเรียกดูได้	
เส้นทแยงมุม	622 มม. (24.50 นิ้ว)
ความกว้าง (พื้นที่แอดทีฟ)	543.74 มม. (21.40 นิ้ว)
ความสูง (พื้นที่แอดทีฟ)	302.62 มม. (11.91 นิ้ว)
พื้นที่โดยรวม	164545.63 มม <sup>2</sup> (255.04 นิ้ว <sup>2</sup> )
ขนาดพิกเซล	0.2832 x 0.2802 มม.
พิกเซลต่อนิ้ว (PPI)	90
มุมในการมอง	
แนวตั้ง	178° (ทั่วไป)
แนวนอน	178° (ทั่วไป)
ความสว่างเอาต์พุต	400 cd/m <sup>2</sup> (ทั่วไป)
อัตราส่วนความคมชัด	1000 ต่อ 1 (ทั่วไป)
การเคลือบหน้าจอ	การป้องกันแสงสะท้อนของโพลาริเซออร์ (เคลือบ 25%, 3H)
ไฟพื้นหลัง	ระบบไฟส่องมุม LED สีขาว
เวลาในการตอบสนอง	1 ms สำหรับสีเดียวกันในโหมด <b>Extreme (สุดขีด)*</b> 2 ms สำหรับสีเดียวกันในโหมด <b>Super Fast (เร็วมาก)</b> 4 ms สำหรับสีเดียวกันในโหมด <b>Fast (เร็ว)</b> *1 ms ทำได้ในโหมด <b>Extreme (สุดขีด)</b> เพื่อลดการเคลื่อนไหวเบลอกับภาพและเพิ่มการตอบสนองของภาพ อย่างไรก็ตาม สิ่งนี้อาจทำให้เกิดการประติษฐานกับการแสดงผลภาพเล็กน้อยที่เป็นที่สังเกตได้ เนื่องจากการกำหนดระบบและความต้องการของนักเล่นเกมทุกคนนั้นแตกต่างกัน เราแนะนำให้ผู้ใช้ทดสอบด้วยโหมดที่แตกต่างกันเพื่อค้นหาการตั้งค่าที่เหมาะสม



ความลึกสี	16.78 ล้านสี (8 บิต)
ช่วงสี	sRGB 99% (ทั่วไป)
ความสามารถในการเชื่อมต่อ	<ul style="list-style-type: none"> <li>• 1 x พอร์ต DisplayPort เวอร์ชัน 1.2</li> <li>• 2 x พอร์ต HDMI เวอร์ชัน 2.0</li> <li>• 1 x พอร์ตหูฟังโทรศัพท์ออก</li> <li>• 1 x พอร์ต USB 3.2 Gen1 (5 Gbps) อัปสตรีม</li> <li>• 4 x พอร์ต USB 3.2 Gen1 (5 Gbps) ดาวน์สตรีม พร้อมด้วยการชาร์จ BC1.2 ที่ 2 A (สูงสุด)</li> </ul>
ความกว้างขอบ (มุมของมอ니터จนถึงพื้นที่ที่กำลังใช้งานอยู่)	
ด้านบน	5.84 มม.
ซ้าย/ขวา	5.83 มม./5.83 มม.
ด้านล่าง	18.79 มม.
ความสามารถในการปรับ	
ขาตั้งที่สามารถปรับระดับความสูงได้	0 ถึง 130 มม.
การเอียง	-5° ถึง 21°
พลิกหมุน	-45° ถึง 45°
หมุนแกน	-90° ถึง 90°
ความเข้ากันได้กับ Dell Display Manager	ระบบการจัดการอย่างง่ายดาย และคุณลักษณะแป้นอื่นๆ
ระบบรักษาความปลอดภัย	ช่องล็อคเครื่องกันหล่น (ล็อคสายเคเบิลมีจำหน่ายแยกต่างหาก)

## ข้อมูลจำเพาะความละเอียด

รุ่น	S2522HG
ช่วงสแกนแนวนอน	30 kHz ถึง 255 kHz (อัตราโหมด)
ช่วงสแกนแนวตั้ง	48 Hz ถึง 240 Hz (อัตราโหมด)
ความละเอียดที่ตั้งไว้ล่วงหน้าสูงที่สุด	1920 x 1080 ที่ 240 Hz





## โหมดวิดีโอที่รองรับ

รุ่น	<b>S2522HG</b>
ความสามารถในการแสดงผลวิดีโอ (HDMI และ DisplayPort)	480i, 480p, 576i, 576p, 720p, 1080i, 1080p, FHD

## โหมดการแสดงผลที่ตั้งไว้ล่วงหน้า

โหมดการแสดงผล	ความถี่แนว นอน (kHz)	ความถี่แนว ตั้ง (Hz)	นาฬิกาพิก เซล (MHz)	ช่วงการซิงค์ (แนวนอน/ แนวตั้ง)
720 x 400	31.50	70.10	28.30	-/+
VESA, 640 x 480	31.50	59.90	25.20	-/-
VESA, 640 x 480	37.50	75.00	31.50	-/-
VESA, 800 x 600	37.90	60.30	40.00	+/+
VESA, 800 x 600	46.90	75.00	49.50	+/+
VESA, 1024 x 768	48.40	60.00	65.00	-/-
VESA, 1024 x 768	60.00	75.00	78.80	+/+
VESA, 1152 x 864	67.50	75.00	108.00	+/+
VESA, 1280 x 1024	64.00	60.00	108.00	+/+
VESA, 1280 x 1024	80.00	75.00	135.00	+/+
VESA, 1600 x 900	60.00	60.00	108.00	+/+
VESA, 1920 x 1080	67.50	60.00	148.50	+/+
1920 x 1080	137.30	120.00	285.50	+/-
1920 x 1080	166.60	144.00	346.50	+/-
1920 x 1080	278.40	240.00	567.40	+/-



## ข้อมูลจำเพาะระบบไฟฟ้า

รุ่น	<b>S2522HG</b>
สัญญาณภาพเข้า	HDMI 2.0/DisplayPort 1.2, 600 mV สำหรับแต่ละสาย อิมพีแดนซ์ 100 Ω สำหรับแต่ละคู่
แรงดันไฟฟ้าอินพุท AC/ ความถี่/กระแสไฟ	100 VAC ถึง 240 VAC / 50 Hz หรือ 60 Hz $\pm$ 3 Hz / 1.50 A (ทั่วไป)
กระแสต่อเนื่อง	<ul style="list-style-type: none"> <li>• 120 V: 30 A (สูงสุด) ที่ 0°C (รีบูตเครื่อง)</li> <li>• 240 V: 60 A (สูงสุด) ที่ 0°C (รีบูตเครื่อง)</li> </ul>
ความสิ้นเปลืองพลังงาน	<ul style="list-style-type: none"> <li>• 0.3 W (โหมดปิด)<sup>1</sup></li> <li>• 0.3 W (โหมดสแตนด์บาย)<sup>1</sup></li> <li>• 16.8 W (โหมดเปิด)<sup>1</sup></li> <li>• 72 W (สูงสุด)<sup>2</sup></li> <li>• 17.26 W (Pon)<sup>3</sup></li> <li>• 55.77 kWh (TEC)<sup>3</sup></li> </ul>

<sup>1</sup> ตามที่กำหนดไว้ใน EU 2019/2021 และ EU 2019/2013

<sup>2</sup> การตั้งค่าความสว่างและความคมชัดสูงสุดพร้อมการโหลดพลังงานสูงสุดบนพอร์ต USB ทั้งหมด

<sup>3</sup> Pon: การใช้พลังงานของโหมด เปิด วัตต์โดยอ้างอิงกับวิธีการทดสอบ Energy Star  
TEC: การใช้พลังงานทั้งหมดมีหน่วยเป็น kWh วัตต์โดยอ้างอิงกับวิธีการทดสอบ Energy Star

เอกสารฉบับนี้เป็นเอกสารที่ให้ข้อมูลเท่านั้น และเป็นข้อมูลจากการทำงานในห้องปฏิบัติการ ผลลัพธ์ของงานอาจทำงานได้แตกต่างออกไป ขึ้นอยู่กับซอฟต์แวร์ ส่วนประกอบ และอุปกรณ์ต่อพ่วงที่สั่งซื้อ และไม่ถือเป็นหน้าที่ที่จะต้องอัปเดตข้อมูลดังกล่าว

ดังนั้นลูกค้าจึงไม่ควรนำข้อมูลนี้ไปใช้ในการตัดสินใจเกี่ยวกับค่าความต้านทานไฟฟ้าหรือค่าอื่นๆ ไม่มีการรับประกันความถูกต้องหรือความสมบูรณ์ของข้อมูลไม่ว่าจะโดยชัดแจ้งหรือโดยนัย



## คุณลักษณะทางกายภาพ

<b>รุ่น</b>	<b>S2522HG</b>
<b>ชนิดสายสัญญาณ</b>	<ul style="list-style-type: none"> <li>• ดิจิตอล: DisplayPort, 20 ขา</li> <li>• ดิจิตอล: HDMI, 19 ขา</li> <li>• Universal Serial Bus: USB, 9 ขา</li> </ul>
<p><b>หมายเหตุ:</b> มอนิเตอร์ของ Dell ได้รับการออกแบบให้ทำงานได้ดีที่สุดกับสายวิดีโอที่มาพร้อมกับมอนิเตอร์ของคุณ เนื่องจาก Dell ไม่สามารถควบคุมซัพพลายเออร์สายเคเบิลต่างๆ ในตลาด, ชนิดของวัสดุ, ขั้วต่อและกระบวนการที่ใช้ในการผลิตสายเคเบิลเหล่านี้ได้ Dell ไม่รับประกันประสิทธิภาพของสายวิดีโอที่ไม่ได้จัดส่งมาพร้อมกับมอนิเตอร์ของคุณ</p>	
<b>ขนาด (พร้อมขาตั้ง)</b>	
ความสูง (ยึดออกจนสุด)	505.75 มม. (19.91 นิ้ว)
ความสูง (หดสั้นสุด)	375.75 มม. (14.79 นิ้ว)
ความกว้าง	555.40 มม. (21.87 นิ้ว)
ความลึก	200.30 มม. (7.89 นิ้ว)
<b>ขนาด (ไม่มีขาตั้ง)</b>	
ความสูง	327.24 มม. (12.88 นิ้ว)
ความกว้าง	555.40 มม. (21.87 นิ้ว)
ความลึก	68.38 มม. (2.69 นิ้ว)
<b>ขนาดขาตั้ง</b>	
ความสูง (ยึดออกจนสุด)	416.90 มม. (16.41 นิ้ว)
ความสูง (หดสั้นสุด)	369.19 มม. (14.54 นิ้ว)
ความกว้าง	275.90 มม. (10.86 นิ้ว)
ความลึก	200.30 มม. (7.89 นิ้ว)
<b>น้ำหนัก</b>	
น้ำหนักรวมบรรจุภัณฑ์	8.54 กก. (18.82 ปอนด์)
น้ำหนักรวมชุดขาตั้งและสายไฟ	6.13 กก. (13.51 ปอนด์)
น้ำหนักไม่รวมชุดขาตั้ง (สำหรับติดตั้งหรือติดตั้ง VESA - ไม่ใช่สาย)	3.72 กก. (8.20 ปอนด์)
น้ำหนักของชุดขาตั้ง	2.00 กก. (4.41 ปอนด์)



## คุณลักษณะสิ่งแวดล้อม

รุ่น	<b>S2522HG</b>
<b>มาตรฐานการปฏิบัติ</b>	
<ul style="list-style-type: none"> <li>• มาตรฐาน RoHS</li> <li>• มอนิเตอร์ปราศจาก BFR/PVC (ไม่รวมสายเคเบิลภายนอก)</li> <li>• กระจกปราศจากสารหนูและแผงจอปราศจากสารตะกั่วเท่านั้น</li> </ul>	
<b>อุณหภูมิ</b>	
ขณะทำงาน	0°C ถึง 40°C (32°F ถึง 104°F)
ขณะไม่ทำงาน	<ul style="list-style-type: none"> <li>• ขณะเก็บรักษา: -20°C ถึง 60°C (-4°F ถึง 140°F)</li> <li>• ขณะขนส่ง: -20°C ถึง 60°C (-4°F ถึง 140°F)</li> </ul>
<b>ความชื้น</b>	
ขณะทำงาน	10% ถึง 80% (ไม่กลั่นตัว)
ขณะไม่ทำงาน	<ul style="list-style-type: none"> <li>• ขณะเก็บรักษา: 5% ถึง 90% (ไม่กลั่นตัว)</li> <li>• ขณะขนส่ง: 5% ถึง 90% (ไม่กลั่นตัว)</li> </ul>
<b>ระดับความสูง</b>	
ขณะทำงาน	5,000 ม. (16,404 ฟุต) (สูงสุด)
ขณะไม่ทำงาน	12,192 ม. (40,000 ฟุต) (สูงสุด)
การกระจายความร้อน	<ul style="list-style-type: none"> <li>• 245.66 BTU/ชั่วโมง (สูงสุด)</li> <li>• 57.32 BTU/ชั่วโมง (ทั่วไป)</li> </ul>



## การกำหนดพิน

### ขั้วต่อ DisplayPort

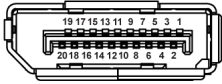

จำนวนขา	สายสัญญาณที่เชื่อมต่อไว้ ด้านที่เป็น 20 ขา
<b>1</b>	ML3 (n)
<b>2</b>	GND
<b>3</b>	ML3 (p)
<b>4</b>	ML2 (n)
<b>5</b>	GND
<b>6</b>	ML2 (p)
<b>7</b>	ML1 (n)
<b>8</b>	GND
<b>9</b>	ML1 (p)
<b>10</b>	ML0 (n)
<b>11</b>	GND
<b>12</b>	ML0 (p)
<b>13</b>	GND
<b>14</b>	GND
<b>15</b>	AUX (p)
<b>16</b>	GND
<b>17</b>	AUX (n)
<b>18</b>	ตรวจพบฮาร์ดดิสก์
<b>19</b>	Re-PWR
<b>20</b>	+3.3 V DP_PWR



## ขั้วต่อ HDMI

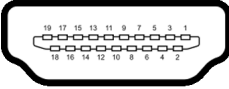

จำนวนขา	สายสัญญาณที่เชื่อมต่อไว้ ด้านที่เป็น 19 ขา
<b>1</b>	TMDS DATA 2+
<b>2</b>	TMDS DATA 2 แบบหุ้มฉนวน
<b>3</b>	TMDS DATA 2-
<b>4</b>	TMDS DATA 1+
<b>5</b>	TMDS DATA 1 แบบหุ้มฉนวน
<b>6</b>	TMDS DATA 1-
<b>7</b>	TMDS DATA 0+
<b>8</b>	TMDS DATA 0 แบบหุ้มฉนวน
<b>9</b>	TMDS DATA 0-
<b>10</b>	TMDS CLOCK+
<b>11</b>	TMDS CLOCK แบบหุ้มฉนวน
<b>12</b>	TMDS CLOCK-
<b>13</b>	CEC
<b>14</b>	สำรองไว้ (N.C. สำหรับอุปกรณ์)
<b>15</b>	DDC CLOCK (SCL)
<b>16</b>	DDC DATA (SDA)
<b>17</b>	DDC/CEC Ground
<b>18</b>	กำลังไฟ +5 V
<b>19</b>	ตรวจพบฮาร์ดดิสก์



## ความสามารถด้าน Plug and play

คุณสามารถเชื่อมต่อมอนิเตอร์ในระบบที่สามารถใช้งานร่วมกันได้กับระบบ Plug and Play มอนิเตอร์นี้จะให้ข้อมูลประจำเครื่องของจอแสดงผล (EDID) กับระบบคอมพิวเตอร์โดยอัตโนมัติ โดยใช้โปรโตคอลแบนเนลข้อมูลการแสดงผล (DDC) เพื่อที่ระบบสามารถกำหนดค่าให้ตัวเองได้ และปรับการตั้งค่าต่างๆ ของมอนิเตอร์ให้เหมาะสมที่สุด การติดตั้งมอนิเตอร์ส่วนใหญ่เป็นระบบอัตโนมัติ คุณสามารถเลือกตั้งค่าอื่นๆ ได้ถ้าต้องการ ดูข้อมูลเพิ่มเติมเกี่ยวกับการเปลี่ยนการตั้งค่ามอนิเตอร์ได้จาก [การใช้งานมอนิเตอร์](#)

## อินเทอร์เฟซ Universal Serial Bus (USB)

ในส่วนนี้จะแสดงข้อมูลเกี่ยวกับพอร์ต USB ที่สามารถเลือกใช้ได้บนมอนิเตอร์

 **หมายเหตุ:** มอนิเตอร์นี้เข้ากันได้กับ SuperSpeed USB 5 Gbps (USB 3.2 Gen1)

ความเร็วในการถ่ายโอน	อัตราข้อมูล	ความสิ้นเปลืองพลังงาน*
ความเร็วสูงเป็นพิเศษ	5 Gbps	4.50 W (สูงสุด แต่ละพอร์ต)
ความเร็วสูง	480 Mbps	4.50 W (สูงสุด แต่ละพอร์ต)
ความเร็วเต็มที่	12 Mbps	4.50 W (สูงสุด แต่ละพอร์ต)

\*สูงสุด 2 A บนพอร์ตดาวินสตรีม USB (ss-usb มีรูปไอคอนแบตเตอรี่) พร้อมอุปกรณ์ที่สอดคล้องกับเวอร์ชันสำหรับการชาร์จแบตเตอรี่ หรืออุปกรณ์ USB ปกติ

### ขั้วต่อ USB 3.2 Gen1 (5 Gbps) อัจฉริยะ

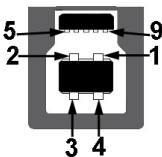

จำนวนขา	9 ขาด้านข้างของขั้วต่อ
1	VCC
2	D-
3	D+
4	GND



5	SSTX-
6	SSTX+
7	GND
8	SSRX-
9	SSRX+

### หัวต่อ USB 3.2 Gen1 (5 Gbps) ดาวน์สตรีม



จำนวนขา	9 ขาด้านข้างของหัวต่อ
1	VCC
2	D-
3	D+
4	GND
5	SSRX-
6	SSRX+
7	GND
8	SSTX-
9	SSTX+

### พอร์ต USB

- 1 x อีพสตรีม - ด้านหลัง
- 2 x ดาวน์สตรีม - ด้านหลัง
- 2 x ดาวน์สตรีม - ด้านล่าง

พอร์ตสำหรับชาร์จไฟ - พอร์ตที่มีรูปไอคอน สนับสนุนความสามารถในการชาร์จไฟแบบเร็วสูงสุด 2 A หากอุปกรณ์สามารถใช้งานร่วมกันได้กับ BC1.2

**หมายเหตุ:** การทำงานของ SuperSpeed USB 5 Gbps (USB 3.2 Gen1) ต้องใช้คอมพิวเตอร์ที่รองรับ SuperSpeed USB 5 Gbps (USB 3.2 Gen1)





 **หมายเหตุ:** พอร์ต USB บนมอเนิเตอร์จะทำงานเฉพาะเมื่อเปิดมอเนิเตอร์ หรือเมื่อมอเนิเตอร์เปิดอยู่หรืออยู่ในโหมดสแตนด์บาย หากคุณเปิดมอเนิเตอร์และเปิดใหม่ อุปกรณ์ต่อพ่วงต่างๆ ที่เชื่อมต่อไว้อาจต้องใช้เวลาสักครู่ เพื่อให้สามารถกลับมาทำงานได้ตามปกติ

## นโยบายคุณภาพและพิกเซลสำหรับมอเนิเตอร์ LCD

ในระหว่างกระบวนการผลิตมอเนิเตอร์ LCD ไม่ใช่เรื่องผิดปกติที่จะมีหนึ่งหรือหลายพิกเซลที่สว่างคงที่ภายใต้สถานะที่ไม่มีการเปลี่ยนแปลง ซึ่งมองเห็นได้ยาก และไม่มีผลกระทบต่อใดๆ กับคุณภาพในการแสดงผลหรือความสามารถในการทำงาน โปรดดูข้อมูลเพิ่มเติมเกี่ยวกับนโยบายคุณภาพและพิกเซลสำหรับมอเนิเตอร์ของ Dell ได้ที่ [www.dell.com/pixelguidelines](http://www.dell.com/pixelguidelines)

## เออโกโนมิกส์

△ **ข้อควรระวัง:** การใช้คีย์บอร์ดไม่ถูกต้องหรือเป็นเวลานานอาจส่งผลให้เกิดการบาดเจ็บได้

△ **ข้อควรระวัง:** การดูหน้าจอมอเนิเตอร์เป็นระยะเวลาานอาจทำให้ปวดตา เพื่อความสะดวกสบายและประสิทธิภาพ ให้ปฏิบัติตามคำแนะนำต่อไปนี้เมื่อตั้งค่าและใช้งานเวิร์กสเตชันคอมพิวเตอร์ของคุณ:

- จัดตำแหน่งคอมพิวเตอร์ของคุณเพื่อให้มอเนิเตอร์และคีย์บอร์ดอยู่ตรงหน้าคุณขณะที่คุณทำงาน ชันวางพิเศษมีวางจำหน่ายทั่วไปเพื่อช่วยให้คุณจัดวางตำแหน่งคีย์บอร์ดได้อย่างถูกต้อง
- ในการลดความเสี่ยงการเกิดตาล้าและปวดคอ/แขน/หลัง/ไหล่จากการใช้มอเนิเตอร์เป็นระยะเวลาาน เราขอแนะนำให้คุณ:
  1. ตั้งระยะห่างของหน้าจอตั้งแต่ 20 ถึง 28 นิ้ว (50 - 70 ซม.) จากดวงตาของคุณ
  2. กะพริบตาบ่อยๆ เพื่อให้ดวงตาของคุณชุ่มชื้น หรือทำให้ตาเปียกขึ้นน้ำ หลังใช้มอเนิเตอร์เป็นเวลานาน
  3. หยุดพัก 20 นาทีในทุกสองชั่วโมงเป็นประจำ และบ่อยๆ
  4. พักสายตาจากมอเนิเตอร์และมองวัตถุไกลๆ ที่ระยะ 20 ฟุตเป็นเวลาอย่างน้อย 20 วินาทีในระหว่างหยุดพัก
  5. ยืดตัวเพื่อลดอาการเมื่อยของคอ แขน หลัง และขา ในระหว่างพัก
- ตรวจสอบให้แน่ใจว่าหน้าจอมอเนิเตอร์อยู่ในระดับสายตาหรือต่ำลงเล็กน้อยเมื่อคุณนั่งอยู่หน้ามอเนิเตอร์
- ปรับความเอียงของมอเนิเตอร์ ความคมชัดและการตั้งค่าความสว่าง



- ปรับแสงรอบข้างรอบตัวคุณ (เช่นไฟเหนือศีรษะ โคมไฟตั้งโต๊ะและผ้าม่านหรือมู่ลี่บนหน้าต่างใกล้เคียง) เพื่อลดแสงสะท้อนและแสงบนหน้ามอนิเตอร์
- ใช้เก้าอี้ที่รองรับหลังส่วนล่างได้ดี
- วางแขนในแนวนอนโดยให้ข้อมือของคุณในตำแหน่งที่เป็นปกติ และสะดวกสบายขณะใช้คีย์บอร์ดหรือเมาส์
- ออกจากพื้นที่เพื่อพักมือในขณะที่ใช้คีย์บอร์ดหรือเมาส์
- ปล่อยให้ต้นแขนของคุณผ่อนคลายอย่างเป็นธรรมชาติทั้งสองข้าง
- ตรวจสอบให้แน่ใจว่าเท้าของคุณวางราบกับพื้น
- เมื่อนั่ง ตรวจสอบให้แน่ใจว่าน้ำหนักของขาของคุณอยู่ที่เท้าของคุณและไม่ได้อยู่ในส่วนด้านหน้าของที่นั่งของคุณ ปรับความสูงของเก้าอี้ของคุณ หรือใช้ที่วางเท้าหากจำเป็นเพื่อรักษาท่าที่เหมาะสม
- ทำท่าทางในการทำกิจกรรมของคุณให้แตกต่างไม่เหมือนเดิม พยายามจัดระเบียบงานของคุณ เพื่อที่คุณจะได้ไม่ต้องนั่งทำงานเป็นเวลานาน พยายามยืนหรือลุกขึ้นแล้วเดินไปรอบ ๆ เป็นช่วง ๆ
- รักษาให้โต๊ะของคุณให้ปราศจากสิ่งกีดขวางและสายเคเบิลหรือสายไฟที่อาจรบกวนการทำงานของที่นั่งที่สะดวกสบายหรืออาจทำให้เกิดอันตรายจากการสะดุด

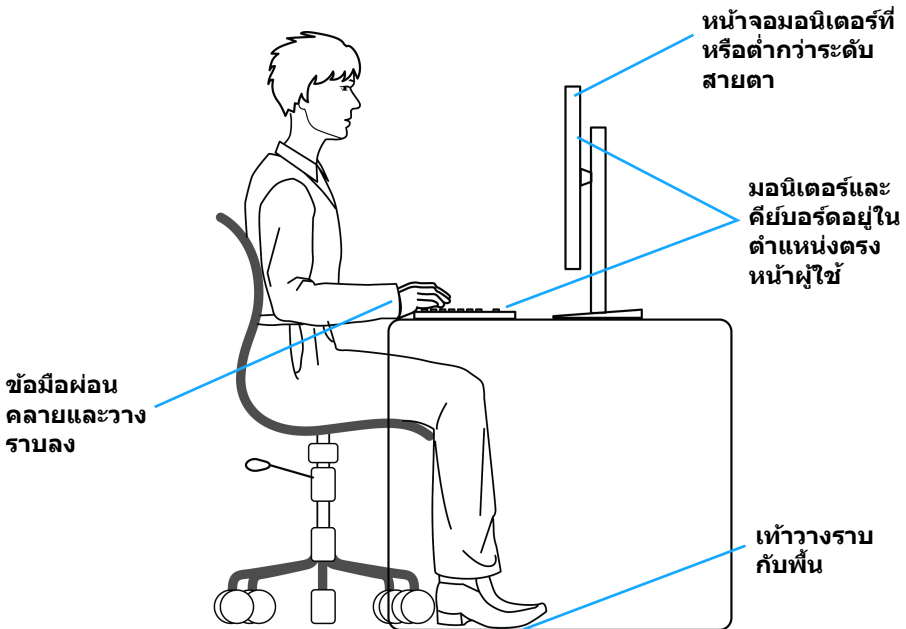

## การจัดการและการเคลื่อนย้ายจอแสดงผลของคุณ

เพื่อให้แน่ใจว่ามอ니터ได้รับการจัดการอย่างปลอดภัยเมื่อยกหรือเคลื่อนย้าย ให้ปฏิบัติตามแนวทางที่ระบุไว้ด้านล่าง:

- ก่อนที่จะเคลื่อนย้ายหรือยกมอ니터 ให้ปิดคอมพิวเตอร์และมอ니터ของคุณ
- ถอดสายเคเบิลทั้งหมดออกจากมอ니터
- วางมอ니터ไว้ในกล่องเดิมด้วยบรรจุภัณฑ์ดั้งเดิม
- จับที่ขอบด้านล่างและด้านข้างของมอ니터ให้แน่น โดยไม่ต้องใช้แรงกดมากเกินไปเมื่อยกหรือเคลื่อนย้ายมอ니터

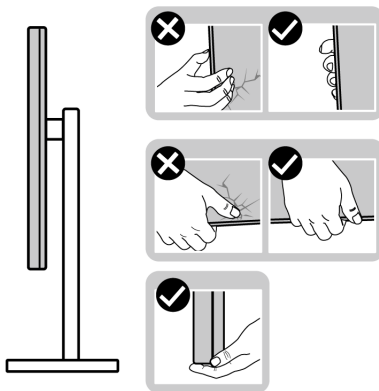

- เมื่อยกหรือย้ายมอ니터 ตรวจสอบให้แน่ใจว่าหน้าจอหันหน้าออกจากตัวคุณและอย่ากดบนพื้นที่แสดงผลเพื่อหลีกเลี่ยงรอยขีดข่วนหรือความเสียหาย

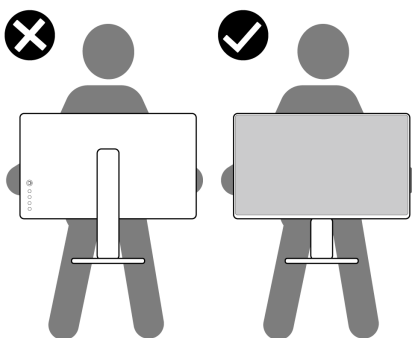

- เมื่อเคลื่อนย้ายมอ니터 ให้หลีกเลี่ยงการกระแทกหรือการสัมผัสที่นอนอย่างฉับพลัน



- เมื่อยกหรือย้ายมอนิเตอร์ อย่าพลิกมอนิเตอร์กลับหัวขณะที่ถือฐานขาตั้งหรือขาตั้งยกสูง การทำเช่นนี้อาจทำให้มอนิเตอร์เสียหายหรือทำให้เกิดการบาดเจ็บ

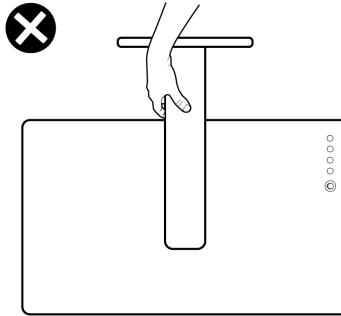

## คู่มือการดูแลรักษา

### การทำความสะอาดมอนิเตอร์ของคุณ

⚠ **ข้อควรระวัง:** อ่านและปฏิบัติตาม **คำแนะนำด้านความปลอดภัย** ก่อนการทำความสะอาดมอนิเตอร์

⚠ **คำเตือน:** ก่อนทำความสะอาดมอนิเตอร์ ให้ถอดปลั๊กไฟมอนิเตอร์ออกจากเต้าเสียบไฟฟ้า

สำหรับวิธีการปฏิบัติที่ดีที่สุด ให้ปฏิบัติตามคำแนะนำในรายการด้านล่าง ในขณะที่นำมอนิเตอร์ออกจากกล่อง ทำความสะอาด หรือการดูแลมอนิเตอร์ของคุณ:

- ในการทำความสะอาดหน้าจอป้องกันไฟฟ้าสถิตย์ ใช้ผ้านุ่มที่สะอาดชุบน้ำเปียกหมาดๆ ถ้าเป็นไปได้ ใช้กระดาษทำความสะอาดหน้าจอแบบพิเศษ หรือน้ำยาทำความสะอาดที่เหมาะสมกับสารเคลือบหน้าจอป้องกันไฟฟ้าสถิตย์ อย่าใช้เบนซิน ทินเนอร์ แอมโมเนีย น้ำยาคleaningที่มีฤทธิ์รุนแรง หรือเครื่องเป่าอากาศ
- ใช้ผ้าชุบน้ำอุ่นหมาดๆ ในการทำความสะอาดมอนิเตอร์ หลีกเลี่ยงการใช้ผงซักฟอก หรือสารทำความสะอาดที่มีลักษณะเดียวกัน ซึ่งทิ้งคราบฟิล์มบางๆ ไว้บนมอนิเตอร์
- หากคุณสังเกตเห็นผดผื่นสีขาวย เมื่อคุณนำมอนิเตอร์ออกจากกล่อง ให้ใช้ผ้าเช็ดออก
- จัดการกับมอนิเตอร์ด้วยความระมัดระวัง เนื่องจากมอนิเตอร์สีเข้มอาจมีรอยขีดข่วน และมีรอยครูดสีขาวยุติมากกว่ามอนิเตอร์สีอ่อน
- เพื่อช่วยให้ภาพของคุณภาพดีที่สุดบนมอนิเตอร์ ขอให้ใช้โปรแกรมรักษาหน้าจอที่เปลี่ยนภาพตลอด และปิดมอนิเตอร์เมื่อไม่ใช้งาน



# การติดตั้งมอโนเตอร์

## การติดตั้งขาตั้ง

 **หมายเหตุ:** ขาตั้งไม่ได้ติดตั้งมาจากโรงงาน

 **หมายเหตุ:** ดำเนินการตามขั้นตอนต่อไปนี้สำหรับการติดตั้งขาตั้งซึ่งนำส่งมาพร้อมมอโนเตอร์ของคุณ หากคุณทำการยึดขาตั้งที่ซื้อมาจากแหล่งอื่น ให้ทำตามขั้นตอนในการติดตั้งที่มาพร้อมกับขาตั้งนั้นแทน

เพื่อติดตั้งขาตั้งมอโนเตอร์:

1. ดำเนินการตามคำแนะนำบนฟลาคกล่องในการถอดขาตั้งออกจากโฟมที่ยึดไว้เพื่อความปลอดภัย
2. ถอดแกนยกขาตั้งและฐานขาตั้งจากวัสดุรองบรรจุภัณฑ์

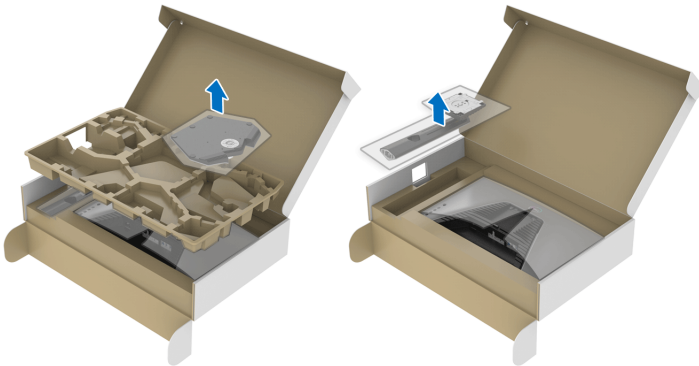

3. จัดตำแหน่งและวางแกนยกขาตั้งบนฐานขาตั้ง
4. เปิดที่จับสกรูที่ด้านล่างของฐานขาตั้งแล้วหมุนตามเข็มนาฬิกาเพื่อยึดชุดขาตั้ง
5. ปิดที่จับสกรู

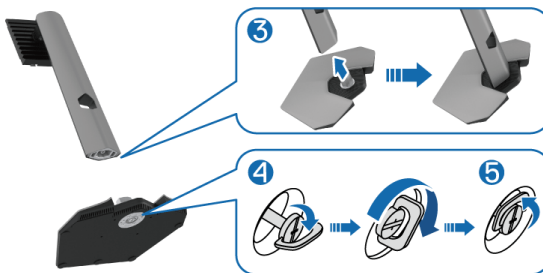

**6. เปิดฝาครอบป้องกันบนมอนิเตอร์เพื่อเข้าถึงช่อง VESA บนมอนิเตอร์**



**หมายเหตุ:** ก่อนติดตั้งขาตั้งเข้ากับจอแสดงผล ตรวจสอบให้แน่ใจว่าแผ่นปิดด้านหลังถูกเปิดออกเพื่อให้มีพื้นที่สำหรับการประกอบ

**7. เสียบแท็บบนแท่นขาตั้งในช่องบนฝาหลังของมอนิเตอร์และวางชุดขาตั้งลงเพื่อล็อคเข้าที่**

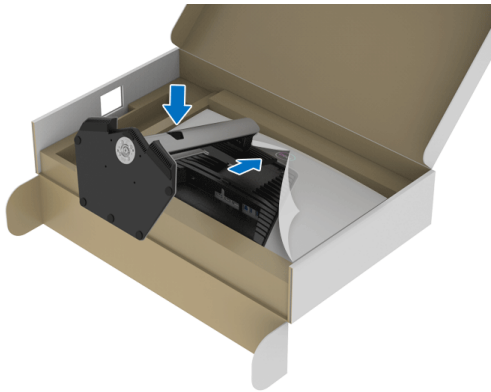

8. ถอดแท่นวางขาตั้งแล้วยกมอนิเตอร์ขึ้นอย่างระมัดระวัง จากนั้นวางบนพื้นผิวที่เรียบ



**หมายเหตุ:** ถอดขาตั้งให้แน่นเมื่อยกมอนิเตอร์ เพื่อหลีกเลี่ยงความเสียหายจากอุบัติเหตุ

9. ยกฝาปิดป้องกันออกจากมอนิเตอร์

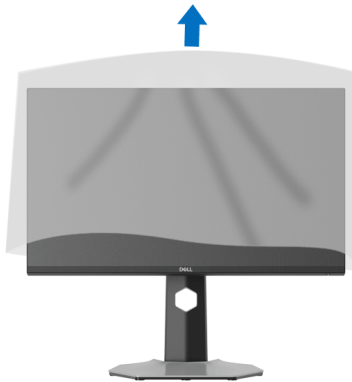

## การเชื่อมต่อมอনিเตอร์ของคุณ

**!** คำเตือน: ก่อนที่คุณจะเริ่มกระบวนการใดๆ ในส่วนนี้ ให้ปฏิบัติตาม คำแนะนำด้านความปลอดภัย

**✍** หมายเหตุ: มอনিเตอร์ของ Dell ได้รับการออกแบบมาให้ทำงานได้ดีที่สุดกับสายเคเบิลในกล่องของ Dell Dell ไม่รับประกันคุณภาพและประสิทธิภาพของวิดีโอหากใช้สายเคเบิลที่ไม่ใช่ของ Dell

**✍** หมายเหตุ: เดินสายเคเบิลผ่านสล็อตสำหรับยึดสายเคเบิล ก่อนทำการเชื่อมต่อ

**✍** หมายเหตุ: อย่าเชื่อมต่อสายเคเบิลทั้งหมดกับคอมพิวเตอร์พร้อมกัน

**✍** หมายเหตุ: ภาพเหล่านี้ใช้เพื่อการแสดงภาพประกอบเท่านั้น ลักษณะจริงของคอมพิวเตอร์อาจแตกต่างกันไปจากนี้

ในการการเชื่อมต่อมอনিเตอร์ของคุณเข้ากับคอมพิวเตอร์:

1. ปิดคอมพิวเตอร์ของคุณ และดึงสายไฟออก
2. เชื่อมต่อสายเคเบิล DisplayPort หรือ HDMI จากมอনিเตอร์ไปยังคอมพิวเตอร์ของคุณ

### การเชื่อมต่อสายเคเบิล DisplayPort (DP เป็น DP) และสายไฟ

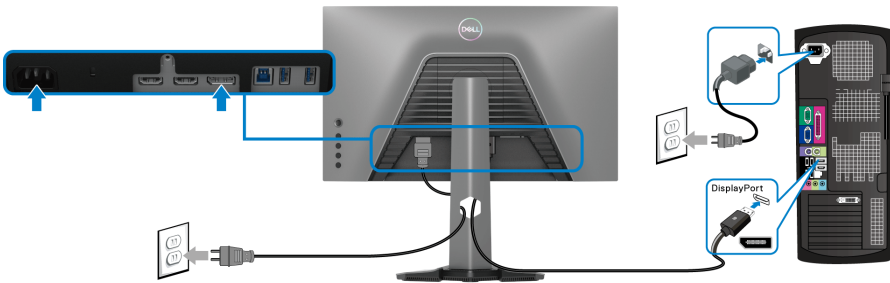

### การเชื่อมต่อสายเคเบิล HDMI และสายไฟ

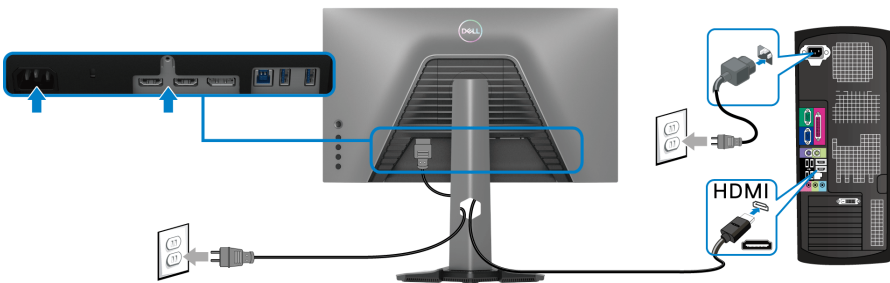



## การเชื่อมต่อสายเคเบิล SuperSpeed USB 5 Gbps (USB 3.2 Gen1) และสายไฟ

หลังจากเสร็จสิ้นการเชื่อมต่อสาย DisplayPort/HDMI แล้ว ให้ปฏิบัติตามขั้นตอนด้านล่าง เพื่อเชื่อมต่อสาย USB กับคอมพิวเตอร์ และเสร็จสิ้นขั้นตอนการติดตั้งจอภาพของคุณ:

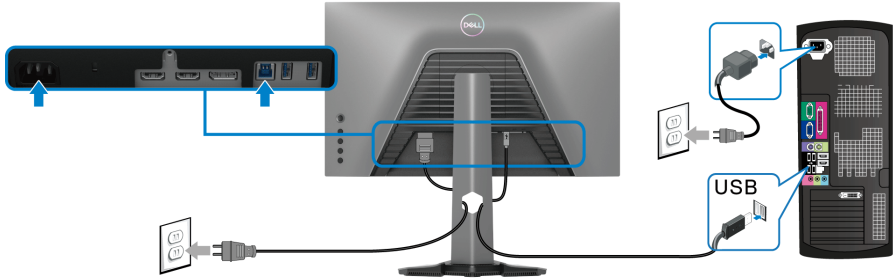

1. เชื่อมต่อพอร์ต USB 3.2 Gen1 อัลสตริม (สายที่ให้มาพร้อมเครื่อง) เข้ากับพอร์ต USB 3.2 Gen1 บนคอมพิวเตอร์ของคุณ (โปรดดู [มุมมองด้านล่าง](#) สำหรับรายละเอียด)
2. เชื่อมต่ออุปกรณ์ต่อพ่วง USB 3.2 Gen1 เข้ากับพอร์ตดาวนัสตริม USB 3.2 Gen1 บนมอเนิเตอร์
3. เสียบสายไฟของคอมพิวเตอร์และมอเนิเตอร์ของคุณ เข้ากับเต้าเสียบในบริเวณใกล้เคียง

 **หมายเหตุ:** ใช้ที่ยึดสายบนขาตั้งมอเนิเตอร์ เพื่อเก็บสายเคเบิลเข้าที่

### 4. เปิดมอเนิเตอร์และคอมพิวเตอร์

ถ้ามอเนิเตอร์ของคุณแสดงภาพขึ้นมา หมายความว่า การติดตั้งนั้นสมบูรณ์ ถ้าไม่มีภาพใดๆ ปรากฏบนจอ โปรดดู [ปัญหาทั่วไป](#)

## การจัดการกับสายเคเบิล



หลังจากต่อสายเคเบิลที่จำเป็นทั้งหมดเข้ากับมอนิเตอร์และคอมพิวเตอร์ของคุณแล้ว (โปรดดู [การเชื่อมต่อมอนิเตอร์ของคุณ](#) สำหรับการต่อสายเคเบิล) ให้จัดระเบียบสายเคเบิลทั้งหมดตามที่แสดงด้านบน

## การยึดมอนิเตอร์ของคุณโดยใช้ล็อค Kensington (อุปกรณ์เสริม)

สล็อตล็อคเพื่อความปลอดภัยอยู่ที่ด้านล่างของมอนิเตอร์ (โปรดดู [ช่องล็อคเครื่องกันหล่น](#))

สำหรับข้อมูลเพิ่มเติมเกี่ยวกับการใช้ล็อค Kensington (ชื่อแยกต่างหาก) โปรดดู เอกสารที่มาพร้อมกับล็อค

ยึดมอนิเตอร์ของคุณเข้ากับโต๊ะโดยใช้ล็อคเพื่อความปลอดภัย Kensington

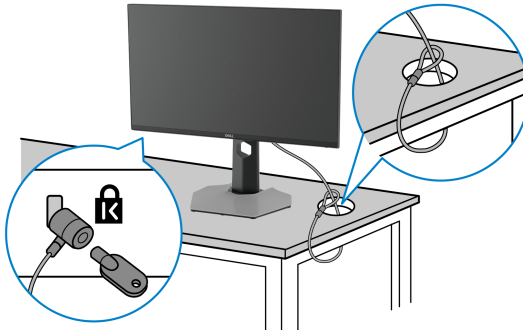

**หมายเหตุ:** ภาพเหล่านี้ใช้เพื่อการแสดงภาพประกอบเท่านั้น ลักษณะจริงของล็อคอาจแตกต่างกัน

## การถอดขาตั้งมอนิเตอร์

**หมายเหตุ:** เพื่อป้องกันรอยขีดข่วนบนจอ LCD ขณะถอดขาตั้งออก ตรวจสอบให้แน่ใจว่ามีการวางมอนิเตอร์ไว้บนพื้นผิวที่นุ่มและสะอาด

**หมายเหตุ:** ดำเนินการตามขั้นตอนต่อไปนี่สำหรับการถอดขาตั้งซึ่งนำส่งมาพร้อมมอนิเตอร์ของคุณออก หากคุณถอดขาตั้งที่ซื้อมาจากแหล่งอื่น ให้ทำตามขั้นตอนในการติดตั้งที่มาพร้อมกับขาตั้งนั้นแทน

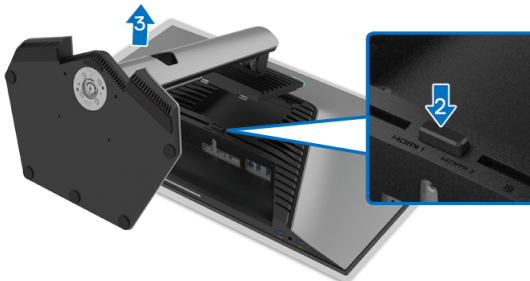

เพื่อถอดขาตั้งออก:

1. วางมอนิเตอร์ลงบนผ้านุ่มหรือโซฟานุ่ม
2. กดปุ่มปลดล็อกขาตั้งค้างไว้
3. ยกขาตั้งออกจากมอนิเตอร์

## อุปกรณ์ยึดผนัง VESA (อุปกรณ์เสริม)

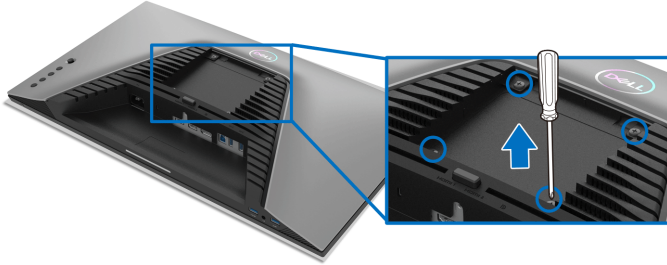

(ขนาดสกรู: M4 x 10 มม.)

ให้ดูขั้นตอนที่มาพร้อมกับชุดยึดผนัง VESA ที่ใช้ด้วยกันได้

1. วางหน้ามอนิเตอร์บนผ้าหรือเบาะที่นุ่มบนโต๊ะที่มีพื้นผิวเรียบและมั่นคง
2. ถอดขาตั้งมอนิเตอร์ (โปรดดู [การถอดขาตั้งมอนิเตอร์](#))
3. ใช้ไขควงแฉกเพื่อถอดสกรู 4 ตัวที่ยึดฝาปิดพลาสติกออก
4. ติดแผ่นโลหะยึดจากชุดติดตั้งผนังเข้ากับมอนิเตอร์
5. ติดมอนิเตอร์บนผนัง สำหรับข้อมูลเพิ่มเติม โปรดดูเอกสารประกอบที่มาพร้อมกับชุดติดตั้งบนผนัง

 **หมายเหตุ:** สำหรับใช้กับแผ่นโลหะยึดผนังในรายการ **UL** หรือ **CSA** หรือ **GS** ซึ่งสามารถรับน้ำหนักหรือโหลดต่ำสุดที่ **14.88 กก.** เท่านั้น



# การใช้งานมอ니터

## การเปิดมอ니터

กดปุ่มเปิดปิด เพื่อเปิดมอ니터



## การใช้จอยสติ๊กควบคุม

ใช้การจอยสติ๊กควบคุมที่ด้านหลังของมอ니터เพื่อทำการปรับ OSD

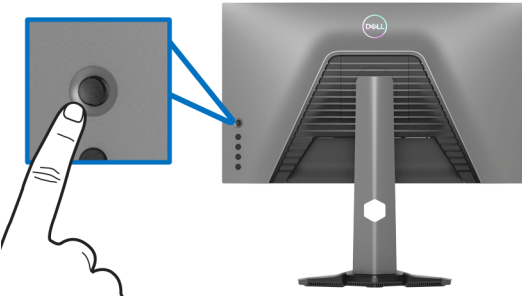

1. กดปุ่มจอยสติ๊กเพื่อออกจากเมนูหลักของ OSD
2. เลื่อนจอยสติ๊กขึ้น/ลง/ซ้าย/ขวาเพื่อสลับระหว่างตัวเลือกต่างๆ
3. กดปุ่มจอยสติ๊กอีกครั้งเพื่อยืนยันการเลือกและออก

### จอยสติ๊ก

### คำอธิบาย

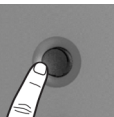

- เมื่อเมนู OSD เปิดอยู่ กดปุ่มเพื่อยืนยันการเลือกหรือบันทึกการตั้งค่า
- เมื่อเมนู OSD ปิดอยู่ การเลือกปุ่มเพื่อการเรียกเมนูหลักของ OSD โปรดดู [การเข้าถึงระบบเมนู](#)



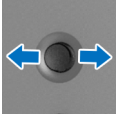

- สำหรับการนำทางแบบ 2 ทิศทาง (ขวาและซ้าย)
- เลื่อนไปทางขวาเพื่อเข้าสู่เมนูย่อย
- เลื่อนไปทางซ้ายเพื่อออกจากเมนูย่อย
- เพิ่ม (ขวา) หรือลด (ซ้าย) พารามิเตอร์ของรายการเมนูที่เลือก

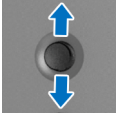



- สำหรับการนำทางแบบ 2 ทิศทาง (ขึ้นและลง)
- สลับระหว่างรายการเมนู
- เพิ่ม (ขึ้น) หรือลด (ลง) พารามิเตอร์ของรายการเมนูที่เลือก

## การใช้ปุ่มควบคุมบนแผงด้านหลัง

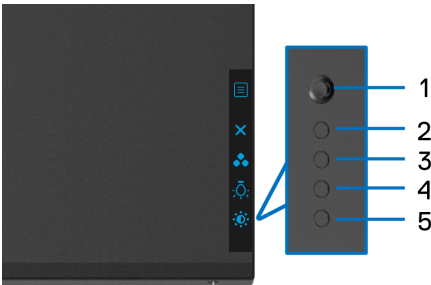
ใช้ปุ่มควบคุมที่ด้านหลังของมอนิเตอร์เพื่อเข้าถึงเมนู OSD และปุ่มทางลัดต่างๆ



ตารางต่อไปนี้ระบุปุ่มที่แผงควบคุมด้านหลัง:

ปุ่มบนแผงด้านหลัง	คำอธิบาย
1  เมนู	ใช้ปุ่ม เมนู เพื่อเปิดใช้การแสดงผลบนหน้าจอ (OSD) โปรดดู <a href="#">การเข้าถึงระบบเมนู</a>
2  ออก	เพื่อออกจากเมนูหลัก OSD
3  ปุ่มทางลัด/ Preset Modes (โหมดพรีเซต)	เพื่อระบุโหมดสีที่ต้องการจากรายการที่ตั้งไว้ล่วงหน้า



4



ปุ่มทางลัด/  
**Downlight** (ดาวนไลท์)

เพื่อเปิดหรือปิด ดาวนไลท์ ที่ด้านล่างของมอนิเตอร์

5



ปุ่มทางลัด/  
**Brightness/Contrast** (ความสว่าง/ความเข้ม)

เพื่อเข้าถึงตัวเลื่อนปรับ **Brightness/Contrast** (ความสว่าง/ความเข้ม) โดยตรง

เมื่อคุณกดปุ่มใดๆ เหล่านี้ (ไม่รวมถึงปุ่มจอยสติ๊ก) แถบสถานะ OSD จะปรากฏขึ้นเพื่อแจ้งให้คุณทราบการตั้งค่าปัจจุบันของฟังก์ชัน OSD

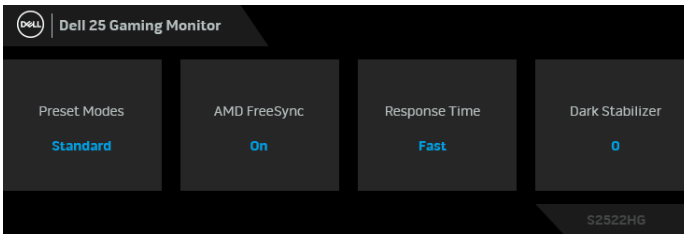

## การใช้เมนูที่แสดงบนหน้าจอ (OSD)

### การเข้าถึงระบบเมนู

#### ไอคอน เมนูและเมนูย่อย

#### คำอธิบาย



#### Game (เกม)

ใช้เมนูนี้เพื่อปรับแต่งประสบการณ์เล่นเกมเสมือนส่วนบุคคลของคุณ

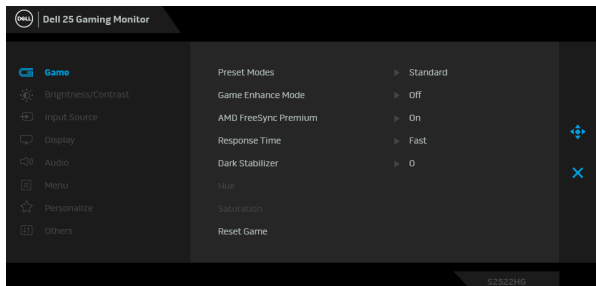

## Preset Modes (โหมดพีรีเซ็ต)

ช่วยให้คุณสามารถเลือกจากรายการโหมดพีรีเซ็ตสี่

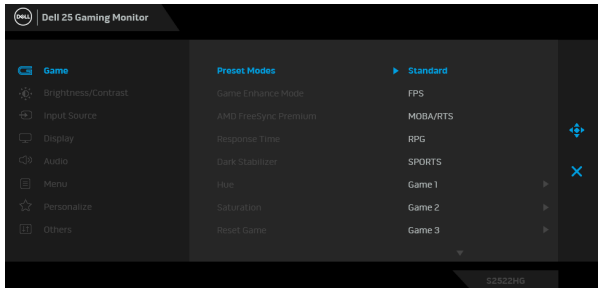

- **Standard (มาตรฐาน):** โหลดการตั้งค่าสีมาตรฐานของมอนิเตอร์ นี่เป็นโหมดพีรีเซ็ตเริ่มต้น
- **FPS:** โหลดการตั้งค่าสีที่เหมาะสมที่สุดสำหรับเกมยิงบุคคลแรก (FPS)
- **MOBA/RTS:** โหลดการตั้งค่าสีที่เหมาะสมที่สุดสำหรับเกม โมบา (MOBA) และเกมกลยุทธ์แบบเรียลไทม์ (RTS)
- **RPG:** โหลดการตั้งค่าสีที่เหมาะสมที่สุดสำหรับเกมเล่นตามบทบาท (RPG)
- **SPORTS (กีฬา):** โหลดการตั้งค่าสีที่เหมาะสมที่สุดสำหรับเกมกีฬา
- **Game 1 (เกม 1)/Game 2 (เกม 2)/Game 3 (เกม 3):** ช่วยให้คุณสามารถปรับแต่งการตั้งค่าสี, **Response Time (เวลาในการตอบสนอง)**, และ **Dark Stabilizer (ตัวปรับความมืดให้สม่ำเสมอ)** สำหรับความต้องการในการเล่นของคุณ
- **ComfortView:** ลดระดับแสงสีฟ้าที่ส่งออกมาจากหน้าจอ เพื่อช่วยให้คุณสามารถดูได้อย่างสบายตา  
คำเตือน: ผลจากการปล่อยแสงสีฟ้าออกจากมอนิเตอร์ในระยะยาวอาจทำให้เกิดอาการบาดเจ็บในส่วนบุคคล เช่น ตาพร่า ตาล้า และตาเกิดความเสียหายได้ การใช้มอนิเตอร์เป็นระยะเวลานานอาจทำให้เกิดอาการปวดในบางส่วนของร่างกาย เช่น คอ แขน หลัง และขา สำหรับข้อมูลเพิ่มเติม โปรดดูที่ [เอโอไอในมิคส์](#)



## Preset Modes (โหมดพรีเซ็ต)

- **Warm (อุ่น):** แสดงสีที่อุณหภูมิสีที่ต่ำกว่า หน้าจอจะปรากฏเป็นโทนสีที่อุ่นขึ้นด้วยสีแดง/เหลือง
- **Cool (เย็น):** แสดงสีที่อุณหภูมิสีที่สูงกว่า หน้าจอจะปรากฏเป็นโทนสีที่เย็นขึ้นด้วยสีน้ำเงิน
- **Custom Color (สีปรับแต่งเอง):** อนุญาตให้คุณปรับการตั้งค่าสีด้วยตัวคุณเอง เลื่อนจอยสติ๊กเพื่อปรับค่า **Gain (เกน)**, **Offset (ออฟเซ็ต)**, **Hue (ความอึมตัวของสี)**, และ **Saturation (ความอึมตัว)** และสร้างพรีเซ็ตโหมดสีของคุณเอง

## Game Enhance Mode (โหมดปรับแต่งเกม)

คุณลักษณะนี้จะมีฟังก์ชันให้เลือกสามฟังก์ชัน เพื่อใช้ในการปรับแต่งประสบการณ์เล่นเกมของคุณ

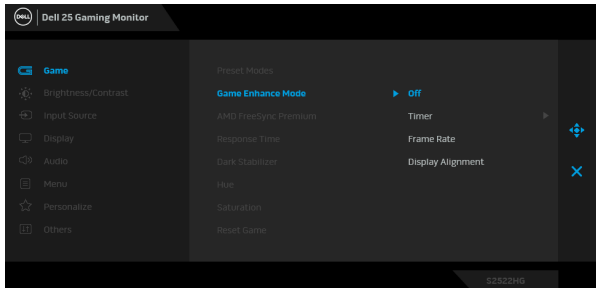

### • Off (ปิด)

เลือก **Off (ปิด)** เพื่อปิดใช้งานฟังก์ชันภายใต้ **Game Enhance Mode (โหมดปรับแต่งเกม)**

### • Timer (ตัวตั้งเวลา)

เปิดหรือปิดใช้งานตัวตั้งเวลาซึ่งอยู่ที่มุมซ้ายบนของจอแสดงผล ตัวตั้งเวลาจะแสดงเวลาที่ใช้ไปนับจากเริ่มเกม เลือกตัวเลือกจากรายการช่วงเวลาเพื่อให้คุณทราบถึงเวลาที่เหลือ

### • Frame Rate (อัตราเฟรม)

เลือกเพื่อแสดงผลอัตราเฟรมต่อวินาทีปัจจุบัน ในขณะที่เล่นเกม ยิ่งอัตราสูงขึ้นเพียงใด การเคลื่อนไหวจะเรียบลื่นมากเพียงนั้น





---

**Game Enhance Mode (โหมดปรับแต่งเกม)** • **Display Alignment (การปรับแนวการแสดงผล)**  
เปิดใช้งานฟังก์ชันที่อาจช่วยให้การปรับแนวเนื้อหาวิดีโอเป็นไปอย่างสมบูรณ์แบบ สำหรับจอแสดงผลหลายจอ

---

**AMD FreeSync Premium** เมื่อคุณเลือก **On (เปิด)** และตั้งค่าความถี่ที่อัตราเฟรมสูงสุด ทั้งความหน่วงในการบ้อนข้อมูลและหน้าจอฉีกขาดอาจถูกขจัดไป ทำให้การเล่นเกมราบรื่นขึ้น  
หมายเหตุ: เพื่อตั้งอัตราเฟรมสูงสุด โปรดดูที่ [การตั้งค่าอัตราเฟรมสูงสุด](#)

---

**Response Time (เวลาในการตอบสนอง)** อนุญาตให้คุณตั้งค่า **Response Time (เวลาในการตอบสนอง)** เป็น **Fast (เร็ว)**, **Super Fast (เร็วมาก)**, หรือ **Extreme (สุดขีด)**

---

**Dark Stabilizer (ตัวปรับความมืดให้สม่ำเสมอ)** ปรับปรุงความสามารถในการมองเห็นได้ดีขึ้นในฉากเล่นเกมที่มืด ยิ่งค่าสูง (0 ถึง 3) ภาพที่แสดงจะมองเห็นได้ชัดเจนยิ่งขึ้นในสภาพแวดล้อมที่มืด

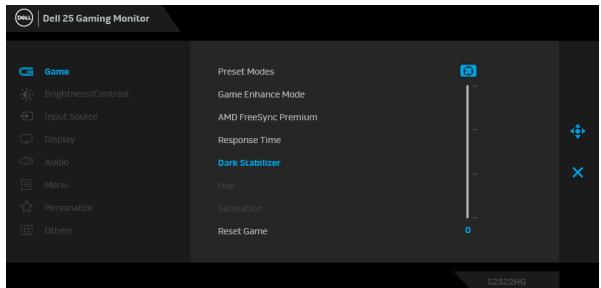

---

**Hue (ความอิ่มตัวของสี)** คุณสมบัตินี้สามารถเปลี่ยนสีของภาพวิดีโอเป็นสีเขียวหรือม่วง ตัวเลือกนี้ใช้สำหรับปรับความสดของสีที่ต้องการใช้จอยสติ๊กเพื่อปรับระดับความอิ่มตัวของสีจาก 0 ถึง 100 เลื่อนจอยสติ๊กขึ้นเพื่อเพิ่มเฉดสีเขียวของภาพวิดีโอ เลื่อนจอยสติ๊กลงเพื่อเพิ่มเฉดสีม่วงของภาพวิดีโอ  
หมายเหตุ: การปรับ **Hue (ความอิ่มตัวของสี)** มีให้เลือกใช้เฉพาะเมื่อคุณเลือกโหมดฟรีเซ็ท **FPS**, **MOBA/RTS**, **SPORTS (กีฬา)**, หรือ **RPG**

---



---

### Saturation (ความอิ่มตัว)

คุณสมบัตินี้ สามารถปรับความอิ่มตัวสำหรับภาพวิดีโอ  
ใช้จอยสติ๊กเพื่อปรับระดับความอิ่มตัวจาก 0 ถึง 100  
เลื่อนจอยสติ๊กขึ้นเพื่อเพิ่มความมีสีสันของภาพวิดีโอ  
เลื่อนจอยสติ๊กลงเพื่อเพิ่มลักษณะโมโนโครมของภาพ  
วิดีโอ

หมายเหตุ: การปรับ **Saturation (ความอิ่มตัว)** มีให้  
เลือกใช้เฉพาะเมื่อคุณเลือกโหมดฟรีเซด **FPS**,  
**MOBA/RTS**, **SPORTS (กีฬา)**, หรือ **RPG**

---

### Reset Game (รีเซ็ตเกม)

รีเซ็ตการตั้งค่าทั้งหมดภายในเมนู **Game (เกม)** ไปเป็น  
ค่าเริ่มต้นจากโรงงาน



### Brightness/ Contrast (ความ สว่าง/ความเข้ม)

ปรับความสว่างและความเข้มของการแสดงผล

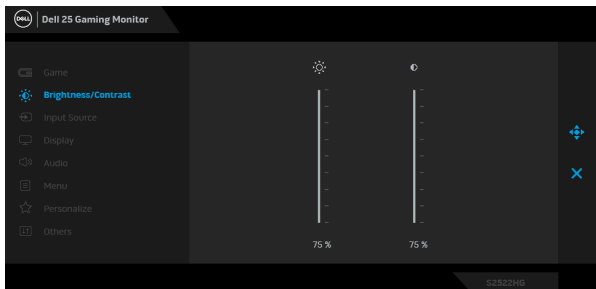

---

### Brightness (ความสว่าง)

**Brightness (ความสว่าง)** ปรับความสว่างของไฟพื้น  
หลัง

เลื่อนจอยสติ๊กขึ้นเพื่อเพิ่มระดับความสว่างหรือเลื่อนจอย  
สติ๊กลงเพื่อลดระดับความสว่าง (ต่ำสุด 0 / สูงสุด 100)

---

### Contrast (ความเข้ม)

ปรับ **Brightness (ความสว่าง)** ก่อน จากนั้นจึงปรับ  
**Contrast (ความเข้ม)** เฉพาะเมื่อจำเป็นต้องปรับเท่า  
นั้น

เลื่อนจอยสติ๊กขึ้นเพื่อเพิ่มระดับความเข้มหรือเลื่อนจอย  
สติ๊กลงเพื่อลดระดับความเข้ม (ต่ำสุด 0 / สูงสุด 100)

ฟังก์ชัน **Contrast (ความเข้ม)** จะปรับค่าความแตกต่าง  
ระหว่างความมืดและความสว่างบนหน้าจอของมอนิเตอร์

---





## Input Source (แหล่งสัญญาณ ขาเข้า)

เลือกสัญญาณเข้าระหว่างสัญญาณวิดีโอที่แตกต่างกันที่อาจเชื่อมต่อกับมอนิเตอร์ของคุณ

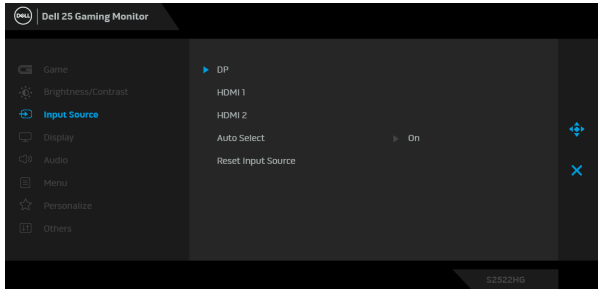

### DP

เลือกสัญญาณเข้า **DP** เมื่อคุณใช้ขั้วต่อ DisplayPort (DP) ใช้ปุ่มจอยสติ๊กเพื่อยืนยันการเลือก

### HDMI 1 HDMI 2

เลือกแหล่งสัญญาณเข้า **HDMI 1** หรือ **HDMI 2** เมื่อคุณใช้ขั้วต่อ HDMI ใช้ปุ่มจอยสติ๊กเพื่อยืนยันการเลือก

### Auto Select (เลือกอัตโนมัติ)

สแกนหาแหล่งสัญญาณขาเข้าที่มีโดยอัตโนมัติ ใช้ปุ่มจอยสติ๊กเพื่อยืนยันการเลือก

### Reset Input Source (รีเซ็ตแหล่ง สัญญาณขาเข้า)

รีเซ็ตการตั้งค่าทั้งหมดภายในเมนู **Input Source** (แหล่งสัญญาณขาเข้า) ไปเป็นค่าเริ่มต้นจากโรงงาน



## Display (การแสดงผล)

ใช้ เมนู **Display** (การแสดงผล) เพื่อปรับภาพ

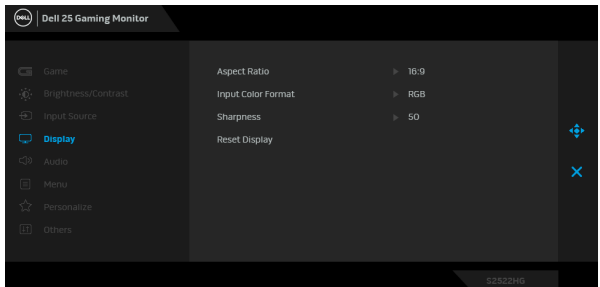

### Aspect Ratio (อัตราส่วนภาพ)

ปรับอัตราส่วนภาพเป็น **16:9**, **Auto Resize** (ปรับขนาดอัตโนมัติ), **4:3**, หรือ **1:1**



---

**Input Color Format (รูปแบบสีที่เข้ามอนิเตอร์)**

ช่วยให้คุณสามารถตั้งค่าโหมดสัญญาณเข้าวิดีโอเป็น:

- **RGB:** เลือกตัวเลือกนี้หากมีการเชื่อมต่อมอนิเตอร์ของคุณเข้ากับคอมพิวเตอร์หรือเครื่องเล่นมีเดียที่สนับสนุนเอาท์พุท RGB
- **YCbCr:** เลือกตัวเลือกนี้ หากเครื่องเล่นมีเดียของคุณรองรับเฉพาะสัญญาณขาออก YCbCr

---

**Sharpness (ความคมชัด)**

คุณสมบัตินี้สามารถทำให้ภาพชัดขึ้น หรือซอฟต์แวร์ลงเลือนจอยสติกเพื่อปรับระดับความคมชัดจาก 0 ถึง 100

---

**Reset Display (รีเซ็ตจอแสดงผล)**

รีเซ็ตการตั้งค่าทั้งหมดภายในเมนู **Display (การแสดงผล)** ไปเป็นค่าเริ่มต้นจากโรงงาน



**Audio (ระบบเสียง)**

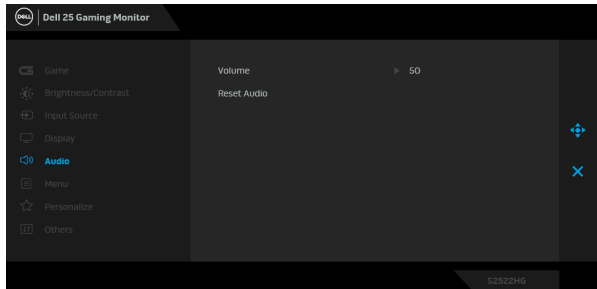

---

**Volume (ระดับเสียงดัง)**

ปรับระดับเสียงของสัญญาณขาออกไปยังหูฟัง ใช้จอยสติกเพื่อปรับระดับเสียงดังจาก 0 ถึง 100

---

**Reset Audio (รีเซ็ตระบบเสียง)**

รีเซ็ตการตั้งค่าทั้งหมดภายในเมนู **Audio (ระบบเสียง)** ไปเป็นค่าเริ่มต้นจากโรงงาน

---





## Menu (เมนู)

เลือกตัวเลือกนี้ เพื่อปรับการตั้งค่าของ OSD เช่น ภาษาของ OSD เวลาที่เมนูจะยังคงอยู่บนหน้าจอ เป็นต้น

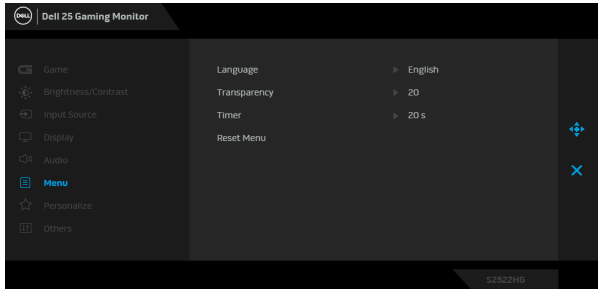

### Language (ภาษา)

ตั้งค่าการแสดงผล OSD เป็นหนึ่งในแปดภาษาเหล่านี้ (อังกฤษ สเปน ฝรั่งเศส เยอรมัน โปรตุเกสในบราซิล รัสเซีย จีนตัวย่อ หรือญี่ปุ่น)

### Transparency (ความโปร่งแสง)

เลือกตัวเลือกนี้เพื่อเปลี่ยนความโปร่งแสงของเมนูโดยการเลื่อนจอยสติ๊กขึ้นหรือลง (ต่ำสุด 0/สูงสุด 100)

### Timer (ตัวตั้งเวลา)

ตั้งระยะเวลาที่ OSD จะยังคงแสดงอยู่บนหน้าจอ หลังจากที่คุณเลื่อนจอยสติ๊กหรือกดปุ่มเลื่อนจอยสติ๊กเพื่อปรับสไลเดอร์โดยเพิ่มขึ้นครั้งละ 1 วินาที ตั้งแต่ 5 ถึง 60 วินาที

### Reset Menu (เมนูรีเซ็ต)

รีเซ็ตการตั้งค่าทั้งหมดภายในเมนู **Menu (เมนู)** ไปเป็นค่าเริ่มต้นจากโรงงาน





## Personalize (ปรับแต่งเอง)

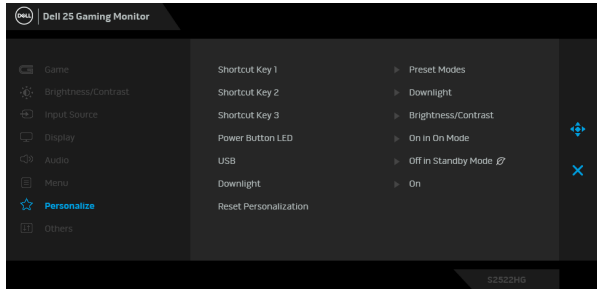

### Shortcut Key 1 (ปุ่มทางลัด 1)

### Shortcut Key 2 (ปุ่มทางลัด 2)

### Shortcut Key 3 (ปุ่มทางลัด 3)

ช่วยให้คุณสามารถเลือกคุณลักษณะจาก **Preset Modes (โหมดพรีเซ็ต)**, **Game Enhance Mode (โหมดปรับแต่งเกม)**, **AMD FreeSync Premium**, **Dark Stabilizer (ตัวปรับความมืดให้สม่ำเสมอ)**, **Brightness/Contrast (ความสว่าง/ความเข้ม)**, **Input Source (แหล่งสัญญาณขาเข้า)**, **Aspect Ratio (อัตราส่วนภาพ)**, **Volume (ระดับเสียงดัง)**, หรือ **Downlight (ดาวนไลท์)** และตั้งค่าเป็นปุ่มทางลัด

### Power Button LED (LED ปุ่มเปิดปิด)

อนุญาตให้คุณตั้งค่า LED แสดงสถานะเปิดหรือปิดเพื่อประหยัดพลังงาน

### USB

อนุญาตให้คุณเปิดหรือปิดการทำงานของ USB ในระหว่างอยู่ในโหมด สแตนด์บาย

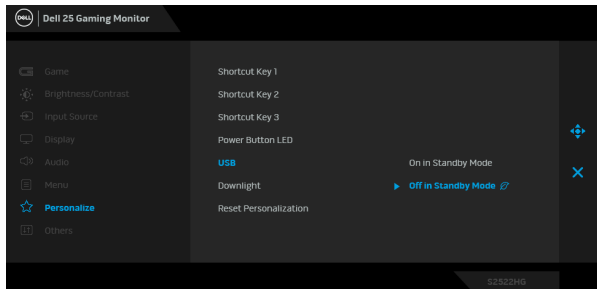

**หมายเหตุ:** สามารถเลือกใช้งานการเปิด/ปิด USB ในโหมดสแตนด์บายได้เฉพาะเมื่อไม่มีการเสียบสายเคเบิลอัปสตรีม USB อยู่เท่านั้น ตัวเลือกนี้จะเป็นสีเทาเมื่อมีการเสียบสาย USB อัปสตรีม



---

### Downlight (ดาวนไลท์)

การตั้งค่าเริ่มต้นจากโรงงานของเซ็นเซอร์สัมผัสเปิดอยู่ และคุณสามารถแตะไฟดาวนไลท์ที่ด้านล่างของจอแสดงผลเพื่อเปิดหรือปิดได้ เมื่อไฟดาวนไลท์ติด ไฟนี้จะสว่างเป็นสีน้ำเงิน (โปรดดู **ดาวนไลท์**)

ในการปิดเซ็นเซอร์สัมผัส ให้เลือก **Off (ปิด)**

หมายเหตุ: สำหรับมอนิเตอร์ที่ผลิตตั้งแต่เดือนสิงหาคม 2021 สามารถเปิดหรือปิดไฟดาวนไลท์ได้โดยใช้เมนู OSD เท่านั้น

---

### Reset Personalization (รีเซ็ตการปรับ แต่งการตั้งค่า ส่วนบุคคล)

รีเซ็ตการตั้งค่าทั้งหมดภายในเมนู **Personalize (ปรับแต่งเอง)** เป็นค่ามาตรฐานจากโรงงาน



### Others (อื่นๆ)

เลือกตัวเลือกนี้เพื่อปรับการตั้งค่า OSD เช่น **DDC/CI, LCD Conditioning (การปรับสภาพ LCD),** และอื่นๆ

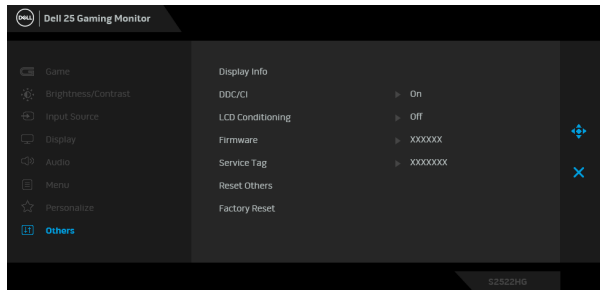

---

### Display Info (ข้อมูลการแสดงผล)

แสดงการตั้งค่าปัจจุบันของมอนิเตอร์นี้

---



## DDC/CI

**DDC/CI (Display Data Channel/Command Interface)** อนุญาตให้คุณปรับค่าพารามิเตอร์จอแสดงผลของคุณ (ความสว่าง, ความสมดุลของสี ฯลฯ) ผ่านซอฟต์แวร์บนคอมพิวเตอร์ของคุณ คุณสามารถเปิดใช้งานคุณสมบัตินี้โดยการเลือก **Off (ปิด)** เปิดทำงานคุณสมบัตินี้ เพื่อสัมผัสประสบการณ์การใช้งานที่ยืดเยื้อมากที่สุด และให้ได้สมรรถนะที่ดีที่สุดจากจอแสดงผลของคุณ

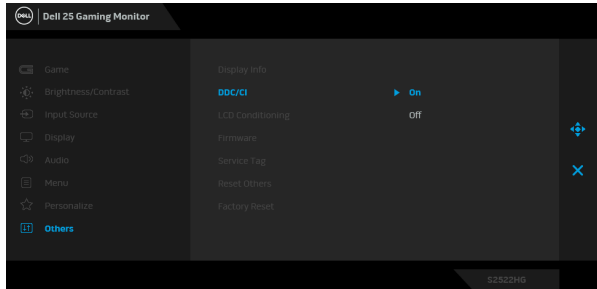

## LCD Conditioning (การปรับสภาพ LCD)

ช่วยลดอาการภาพค้างบนหน้าจอในกรณีที่เกิดเล็กน้อย ขึ้นอยู่กับระดับของภาพที่ค้างบนหน้าจอ โปรแกรมอาจใช้เวลาในการเรียกใช้งานพอสมควร คุณสามารถเปิดใช้งานคุณลักษณะนี้โดยการเลือก **On (เปิด)**

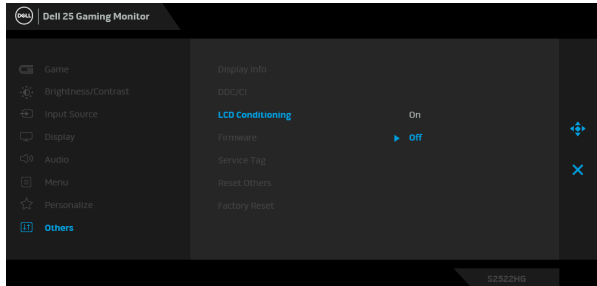

## Firmware (เฟิร์มแวร์)

แสดงผลเวอร์ชันเฟิร์มแวร์ของมอนิเตอร์





**Service Tag**  
(แท็กบริการ)

แสดงแท็กบริการของจอแสดงผลของคุณ สตริงนี้จำเป็นเมื่อคุณมองหาการสนับสนุนทางโทรศัพท์, ตรวจสอบสถานะการรับประกัน, อัปเดตไดรเวอร์บนเว็บไซต์ของ Dell ฯ

**Reset Others**  
(รีเซ็ตอื่นๆ)

รีเซ็ตการตั้งค่าทั้งหมดภายในเมนู **Others (อื่นๆ)** ไปเป็นค่าเริ่มต้นจากโรงงาน

**Factory Reset**  
(การรีเซ็ตค่าจากโรงงาน)

เรียกคืนค่าที่ตั้งไว้ทั้งหมดเป็นค่าเริ่มต้นจากโรงงาน

### ข้อความเตือน OSD

เมื่อมอนิเตอร์ไม่สนับสนุนโหมดความละเอียดบางโหมด คุณจะเห็นข้อความดังต่อไปนี้:

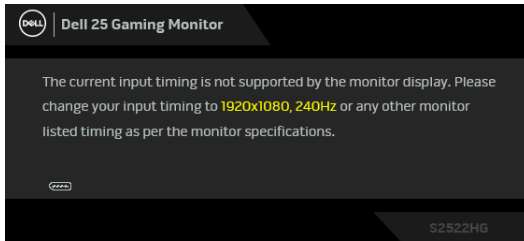

ซึ่งหมายความว่ามอนิเตอร์ไม่สามารถซิงโครไนซ์สัญญาณที่ได้รับจากคอมพิวเตอร์ได้ โปรดดู **ข้อมูลจำเพาะของมอนิเตอร์** สำหรับช่วงความถี่ในแนวนอนและแนวตั้งที่มอนิเตอร์นี้สามารถใช้ได้ โหมดที่แนะนำคือ 1920 x 1080

**หมายเหตุ:** ข้อความอาจแตกต่างกันไปเล็กน้อย ขึ้นอยู่กับสัญญาณขาเข้าที่เชื่อมต่อไว้

เมื่อคุณปรับระดับ **Brightness (ความสว่าง)** เหนือกว่าระดับค่าเริ่มต้นเป็นครั้งแรก ข้อความต่อไปนี้จะปรากฏขึ้น:

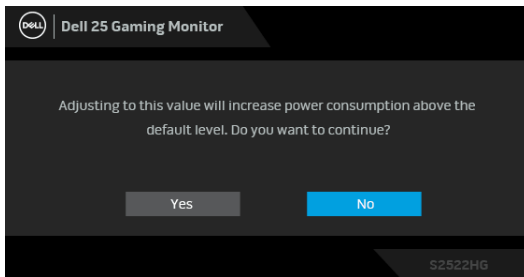

**หมายเหตุ:** หากคุณเลือก **Yes (ใช่)** ข้อความจะไม่ปรากฏขึ้นในครั้งต่อไป เมื่อคุณเปลี่ยนการตั้งค่า **Brightness (ความสว่าง)**



เมื่อคุณปรับการตั้งค่าเริ่มต้น **USB** เป็นครั้งแรก ข้อความต่อไปนี้จะปรากฏขึ้น:

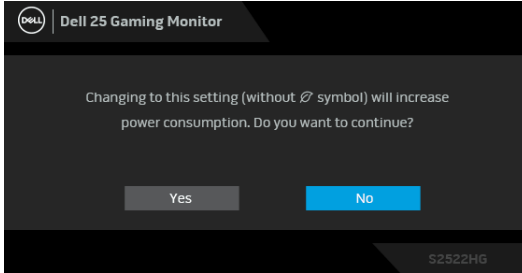

**หมายเหตุ:** หากคุณเลือก **Yes (ใช่)** ข้อความจะไม่ปรากฏขึ้นในครั้งต่อไป เมื่อคุณเปลี่ยนการตั้งค่า **USB** เมื่อคุณรีเซ็ตเป็นค่าจากโรงงาน ข้อความจะปรากฏขึ้นอีกครั้ง

คุณ将会เห็นข้อความต่อไปนี้ก่อนปิดใช้งานฟังก์ชัน **DDC/CI** :

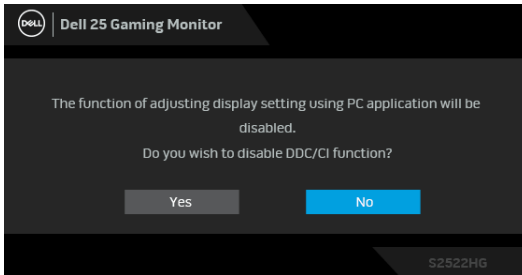

เมื่อมอนิเตอร์เข้าสู่โหมดสแตนด์บาย จะมีข้อความต่อไปนี้ปรากฏขึ้น:

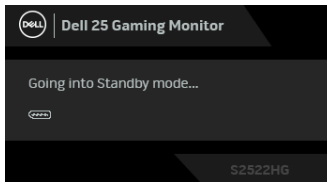

เปิดใช้คอมพิวเตอร์ และปลุกมอนิเตอร์ เพื่อให้สามารถใช้งาน **OSD**

**หมายเหตุ:** ข้อความอาจแตกต่างกันไปเล็กน้อย ขึ้นอยู่กับสัญญาอนุญาตเขาเข้าที่เชื่อมต่อไว้



OSD จะทำงานเฉพาะในโหมด การทำงานปกติ หากคุณกดปุ่มใดๆ นอกเหนือจากปุ่มเพาเวอร์ระหว่างโหมดสแตนด์บายจะปรากฏข้อความดังต่อไปนี้ ตามสัญญาณเข้าที่เลือก:

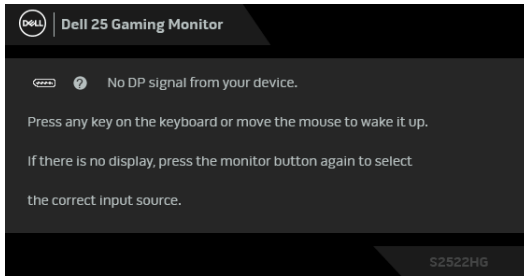

**หมายเหตุ:** ข้อความอาจแตกต่างกันไปเล็กน้อย ขึ้นอยู่กับสัญญาณขาเข้าที่เชื่อมต่อไว้

หากมีการเลือกสัญญาณเข้า HDMI หรือ DP และไม่มี การเชื่อมต่อสายเคเบิลที่เกี่ยวข้อง กล้องข้อความลอยจะปรากฏ

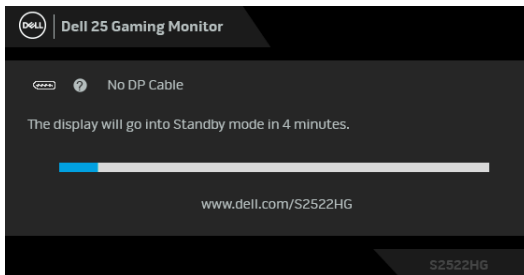

**หมายเหตุ:** ข้อความอาจแตกต่างกันไปเล็กน้อย ขึ้นอยู่กับสัญญาณขาเข้าที่เชื่อมต่อไว้

เมื่อ **Factory Reset (การรีเซ็ตค่าจากโรงงาน)** ถูกเลือก ข้อความดังต่อไปนี้ จะปรากฏขึ้น:

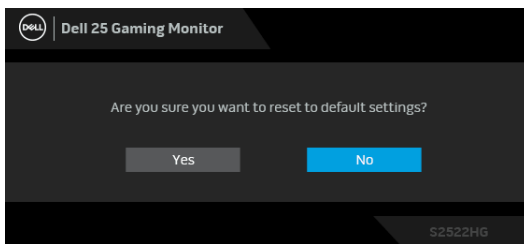

โปรดดู **การแก้ปัญหา** สำหรับข้อมูลเพิ่มเติม



## การล็อคปุ่มควบคุมที่แผงด้านหลัง

คุณสามารถล็อคปุ่มควบคุมที่แผงด้านหลังเพื่อป้องกันการเข้าถึงเมนู OSD และ/หรือปุ่มเปิดปิด

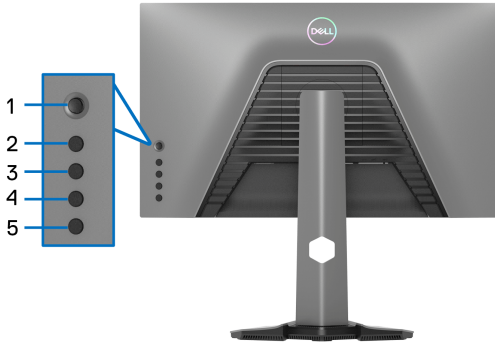

เพื่อล็อคปุ่ม:

1. กด **ปุ่ม 5** ค้างไว้เป็นเวลาสี่วินาที เมนูจะปรากฏขึ้นบนหน้าจอ
2. เลือกหนึ่งในตัวเลือกต่อไปนี้:

- **Menu Buttons (ปุ่มเมนู):** เลือกตัวเลือกนี้เพื่อล็อคปุ่มเมนู OSD ทั้งหมดยกเว้นปุ่มเพาเวอร์
- **Power Button (ปุ่มเพาเวอร์):** เลือกตัวเลือกนี้เพื่อล็อคเฉพาะปุ่มเพาเวอร์
- **Menu + Power Buttons (ปุ่มเมนู + ปุ่มเพาเวอร์):** เลือกตัวเลือกนี้เพื่อล็อคปุ่มทั้งหมดบนแผงควบคุมด้านหลัง

เพื่อปลดล็อคปุ่ม กด **ปุ่ม 5** ค้างไว้เป็นเวลาสี่วินาที จนกระทั่งเมนูปรากฏขึ้นบนหน้าจอ เลือก **ไอคอนปลดล็อค**  เพื่อปลดล็อคปุ่ม



## การตั้งค่าความละเอียดที่เหมาะสมที่สุด

 **หมายเหตุ:** ขั้นตอนอาจแตกต่างกันเล็กน้อยขึ้นอยู่กับรุ่นของ **Windows** ที่คุณมี

ในการตั้งค่ามอนิเตอร์เป็นความละเอียดสูงสุด:

ใน Windows 7, Windows 8, และ Windows 8.1:

1. สำหรับ Windows 8 และ Windows 8.1 เท่านั้น เลือกรูปแบบภาพเดสก์ท็อปเพื่อสลับไปยังคลาสสิกเดสก์ท็อป
2. คลิกขวามุมเดสก์ท็อปและเลือก **ความละเอียดของหน้าจอ**
3. หากคุณมีการเชื่อมต่อมากกว่าหนึ่งมอนิเตอร์ ให้ตรวจสอบให้แน่ใจว่าคุณได้เลือก **S2522HG**
4. คลิกรายการหล่นลง **ความละเอียดของหน้าจอ** และเลือก **1920 x 1080**
5. คลิก **ตกลง**

ใน Windows 10 และ Windows 11:

1. คลิกขวามุมเดสก์ท็อป และคลิกที่ **การตั้งค่าการแสดงผล**
2. หากคุณมีการเชื่อมต่อมากกว่าหนึ่งมอนิเตอร์ ให้ตรวจสอบให้แน่ใจว่าได้เลือก **S2522HG**
3. คลิกรายการหล่นลง **ความละเอียดของจอแสดงผล** และเลือก **1920 x 1080**
4. คลิก **เก็บข้อมูลการเปลี่ยนแปลง**

ถ้าไม่เห็น 1920 x 1080 เป็นตัวเลือก คุณต้องอัปเดตไดรเวอร์กราฟิกของคุณเป็นเวอร์ชันล่าสุด ซึ่งอยู่กับคอมพิวเตอร์ของคุณ ให้ดำเนินการหนึ่งในขั้นตอนดังต่อไปนี้ให้เสร็จสมบูรณ์:

ถ้าคุณมีคอมพิวเตอร์เดสก์ท็อป หรือคอมพิวเตอร์แล็ปท็อปของ Dell:

- ไปยัง <https://www.dell.com/support>, ป้อนแท็กบริการของคุณ และดาวน์โหลดไดรเวอร์กราฟิกล่าสุดสำหรับกราฟิกการ์ดของคุณ

ถ้าคุณใช้คอมพิวเตอร์ที่ไม่ใช่ของ Dell (แล็ปท็อปหรือเดสก์ท็อป):

- ไปยังหน้าเว็บไซต์สนับสนุนสำหรับคอมพิวเตอร์ของคุณ และดาวน์โหลดไดรเวอร์กราฟิกล่าสุด
- ไปยังเว็บไซต์กราฟิกการ์ดของคุณ และดาวน์โหลดไดรเวอร์กราฟิกล่าสุด



## การตั้งค่าอัตราเฟรมสูงสุด

 **หมายเหตุ:** ขั้นตอนอาจแตกต่างกันเล็กน้อยขึ้นอยู่กับรุ่นของ Windows ที่คุณมี

เพื่อตั้งค่ามอนิเตอร์เป็นอัตราเฟรมสูงสุด:

ใน Windows 7, Windows 8, และ Windows 8.1:

1. สำหรับ Windows 8 และ Windows 8.1 เท่านั้น เลือกเดสก์ท็อปใหม่เพื่อสลับไปยังเดสก์ท็อปคลาสสิก
2. คลิกขวามุมบนเดสก์ท็อปและเลือก **ความละเอียดของหน้าจอ**
3. หากคุณมีการเชื่อมต่อมากกว่า 1 มอนิเตอร์ ให้ตรวจสอบให้แน่ใจว่าได้เลือก **S2522HG**
4. คลิก **การตั้งค่าขั้นสูง**
5. คลิกแท็บ **มอนิเตอร์**
6. คลิกรายการหล่นลงของ **อัตราการรีเฟรชการแสดงผลของหน้าจอ** และเลือก **240 เฮิรตซ์**
7. คลิก **ตกลง**

ใน Windows 10:

1. คลิกขวามุมบนเดสก์ท็อป และคลิกที่ **การตั้งค่าการแสดงผล**
2. คลิกที่ **การตั้งค่าการแสดงผลขั้นสูง**
3. หากคุณมีการเชื่อมต่อมากกว่า 1 มอนิเตอร์ ให้ตรวจสอบให้แน่ใจว่าได้เลือก **S2522HG**
4. คลิกลิงค์ **คุณสมบัติการ์ดแสดงผล**
5. คลิกแท็บ **มอนิเตอร์**
6. คลิกรายการหล่นลงของ **อัตราการรีเฟรชการแสดงผลของหน้าจอ** และเลือก **240 เฮิรตซ์**
7. คลิก **ตกลง**

ใน Windows 11:

1. คลิกขวามุมบนเดสก์ท็อป และคลิกที่ **การตั้งค่าการแสดงผล**
2. คลิกที่ **การแสดงผลขั้นสูง**
3. หากคุณมีการเชื่อมต่อมากกว่าหนึ่งมอนิเตอร์ ให้ตรวจสอบให้แน่ใจว่าได้เลือก **S2522HG**
4. คลิกรายการหล่นลงของ **เลือกอัตราการรีเฟรช** และเลือก **240 เฮิรตซ์**
5. คลิก **เก็บข้อมูลการเปลี่ยนแปลง**



## การใช้การเอียง และการยึดตามแนวตั้ง

**หมายเหตุ:** ดำเนินการตามขั้นตอนต่อไปนี่เพื่อเชื่อมต่อขาตั้งซึ่งนำส่งมาพร้อมมอเนิเตอร์ของคุณ หากคุณทำการยึดขาตั้งที่ซื้อมาจากแหล่งอื่น ให้ทำตามขั้นตอนในการติดตั้งที่มาพร้อมกับขาตั้งนั้นแทน

### การยึดเอียงและหมุน

ด้วยขาตั้งที่ติดกับมอเนิเตอร์ คุณสามารถเอียงและหมุนมอเนิเตอร์เพื่อความสะดวกในการรับชมที่มุมมองต่างๆ ได้

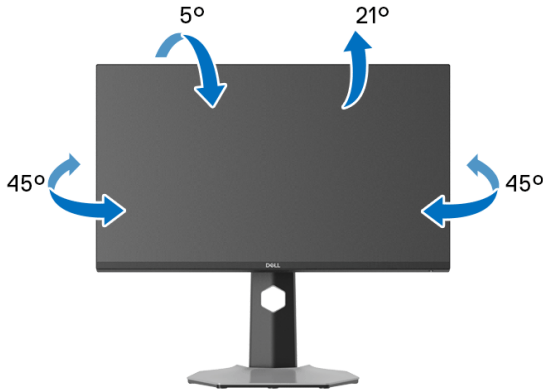

**หมายเหตุ:** ขาตั้งไม่ได้ติดตั้งมาจากโรงงาน

### การยึดตามแนวตั้ง

**หมายเหตุ:** ขาตั้งยึดตามแนวตั้งได้มากถึง 130 มม. ภาพด้านล่างสาธิตถึงวิธีการยึดขาตั้งในแนวตั้ง

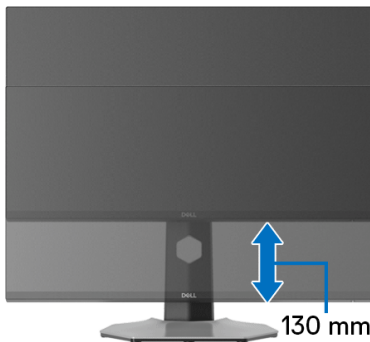

### การหมุนจอแสดงผล

ก่อนที่คุณจะหมุนจอแสดงผลนี้ ตรวจสอบให้แน่ใจว่าได้ยึดจอออกในแนวตั้งจนสุดและเอียงขึ้นจนสุด เพื่อป้องกันไม่ให้กระทบกับขอบด้านล่างของมอนิเตอร์

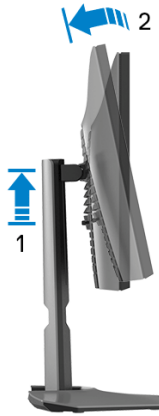

### หมุนตามเข็มนาฬิกา





## หมุนทวนเข็มนาฬิกา



- หมายเหตุ: ในการใช้ฟังก์ชัน หมุนจอแสดงผล (มุมมองแนวนอนเทียบกับมุมมองแนวตั้ง) กับคอมพิวเตอร์ Dell คุณต้องมีไดรเวอร์กราฟิกที่อัปเดตแล้ว ซึ่งไม่ได้ให้มาพร้อมจอภาพ ในการดาวน์โหลดไดรเวอร์กราฟิก ให้ไปที่ [www.dell.com/support](http://www.dell.com/support) และดูในส่วนของการดาวน์โหลด เพื่อหาไดรเวอร์วิดีโอ ที่อัปเดตล่าสุด
- หมายเหตุ: ในโหมดแนวตั้ง คุณอาจพบปัญหาประสิทธิภาพในการทำงานลดลง ในแอปพลิเคชันที่เน้นการใช้ภาพกราฟิกเช่นเกม 3 มิติ



## การปรับตั้งค่าการแสดงผลหมุนหน้าจอของระบบ

หลังจากที่คุณหมุนมอนิเตอร์ของคุณแล้ว คุณจำเป็นต้องดำเนินการตามขั้นตอนด้านล่างให้เสร็จ เพื่อปรับตั้งการแสดงผลหมุนจอแสดงผลของระบบ

 **หมายเหตุ:** ถ้าคุณกำลังใช้มอนิเตอร์กับคอมพิวเตอร์ที่ไม่ใช่ของ Dell คุณจำเป็นต้องไปยังเว็บไซต์ไดรเวอร์กราฟิก หรือเว็บไซต์ของผู้ผลิตคอมพิวเตอร์ของคุณ เพื่อดูข้อมูลเกี่ยวกับการหมุน 'เนื้อหา' บนจอแสดงผลของคุณ

การปรับตั้งค่าการแสดงผลหมุนหน้าจอ:

1. คลิกขวาที่เดสก์ทอป และคลิก **คุณสมบัติ**
2. เลือกแท็บ **การตั้งค่า** และคลิก **ขั้นสูง**
3. ถ้าคุณใช้กราฟิกการ์ด ATI ให้เลือกแท็บ **การหมุน** และตั้งค่าการหมุนที่ต้องการ
4. ถ้าคุณใช้กราฟิกการ์ด NVIDIA ให้คลิกที่แท็บ **NVIDIA** ให้เลือก **NVRotate**, ในคอลัมน์ด้านซ้ายมือ และจากนั้นเลือกการหมุนที่ต้องการ
5. ถ้าคุณใช้กราฟิกการ์ด Intel® ให้เลือกแท็บกราฟิก **Intel** คลิกที่ **คุณสมบัติกราฟิก** เลือกแท็บ **การหมุน** จากนั้นตั้งค่าการหมุนที่ต้องการ

 **หมายเหตุ:** ถ้าคุณไม่เห็นตัวเลือกการหมุน หรือระบบทำงานไม่ถูกต้อง ให้ไปที่ [www.dell.com/support](http://www.dell.com/support) แล้วดาวน์โหลดไดรเวอร์ล่าสุด สำหรับกราฟิกการ์ดของคุณ



# การแก้ปัญหา

**⚠ คำเตือน:** ก่อนที่คุณจะเริ่มกระบวนการใดๆ ในส่วนนี้ ให้ปฏิบัติตาม **คำแนะนำด้านความปลอดภัย**

## การทดสอบตัวเอง

มอนิเตอร์ของคุณมีคุณสมบัติในการทดสอบตัวเอง ซึ่งช่วยให้คุณตรวจสอบว่ามอนิเตอร์ทำงานได้เหมาะสมหรือไม่ ถ้ามอนิเตอร์และคอมพิวเตอร์ของคุณเชื่อมต่อกันอย่างเหมาะสมแล้ว แต่หน้าจอยังมีติดอยู่ ให้รีเซ็ตการทดสอบตัวเองของมอนิเตอร์ โดยการทำตามขั้นตอนต่อไปนี้:

1. ปิดเครื่องทั้งคอมพิวเตอร์และมอนิเตอร์ของคุณ
2. ดึงสายเคเบิลวิดีโอออกจากด้านหลังของคอมพิวเตอร์ เพื่อให้แน่ใจในการดำเนินการทดสอบด้วยตัวเองอย่างถูกต้อง ให้ถอดสายเคเบิลดิจิทัลทั้งหมดออกจากด้านหลังของคอมพิวเตอร์
3. เปิดมอนิเตอร์

**✍** **หมายเหตุ:** กล้องโต้ตอบควรจะมีปรากฏบนหน้าจอ (บนพื้นหลังสีดำ) หากจอแสดงผลไม่สามารถรับสัญญาณวิดีโอ และทำงานได้อย่างถูกต้อง ขณะอยู่ในโหมดทดสอบตัวเอง ไฟ LED เพาเวอร์จะสว่างเป็นสีขาว (สีเริ่มต้น) และไฟดาวนไลท์จะเป็นสีน้ำเงิน (สีเริ่มต้น)

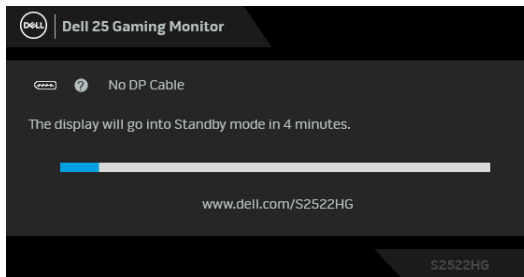

**✍** **หมายเหตุ:** ข้อความอาจแตกต่างกันไปเล็กน้อย ขึ้นอยู่กับสัญญาณขาเข้าที่เชื่อมต่อไว้

4. กล้องนี้อาจปรากฏระหว่างที่ระบบทำงานตามปกติด้วย หากถอดสายวิดีโอออก หรือสายวิดีโอเกิดชำรุดเสียหาย
5. ปิดจอแสดงผลของคุณ และต่อสายสัญญาณภาพใหม่ จากนั้นเปิดทั้งคอมพิวเตอร์และจอแสดงผลของคุณ

หากหน้าจอของมอนิเตอร์ยังคงว่างหลังจากที่คุณดำเนินการตามกระบวนการก่อนหน้านี้แล้ว ให้ตรวจสอบตัวควบคุมวิดีโอและคอมพิวเตอร์ของคุณ เพราะมอนิเตอร์ของคุณทำงานเป็นปกติ



## ระบบตรวจวิเคราะห์ที่ติดตั้งมาพร้อมเครื่อง

มอนิเตอร์ของคุณติดตั้งเครื่องมือตรวจวิเคราะห์ เพื่อช่วยตรวจสอบว่าสิ่งผิดปกติที่กำลังเกิดขึ้นบนหน้าจอ เป็นปัญหาที่เกิดจากมอนิเตอร์ หรือระบบคอมพิวเตอร์และวิดีโอการ์ดของคุณ

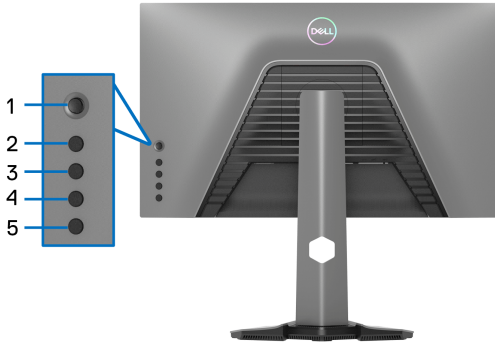

การรันระบบตรวจวิเคราะห์ที่ติดตั้งมากับเครื่อง:

1. ตรวจสอบว่าหน้าจอสะอาด (ไม่มีฝุ่นบนหน้าจอ)
2. กด ปุ่ม 5 ค้างไว้เป็นเวลาสี่วินาที จนกระทั่งเมนูปรากฏขึ้นบนหน้าจอ
3. ใช้จอยสติ๊กควบคุม ไฮไลท์ตัวเลือก **Diagnostics (การวินิจฉัย)**  และกดปุ่มจอยสติ๊กเพื่อเริ่มการวินิจฉัย หน้าจอสีเทาจะปรากฏขึ้น
4. สังเกตว่าหน้าจอนี้มีข้อบกพร่องหรือผิดปกติหรือไม่
5. เลื่อนที่จอยสติ๊กอีกครั้งจนกระทั่งหน้าจอสีแดงปรากฏขึ้น
6. สังเกตว่าหน้าจอนี้มีข้อบกพร่องหรือผิดปกติหรือไม่
7. ทำซ้ำขั้นตอน 5 และ 6 จนกระทั่งหน้าจอแสดงสีเขียว, สีน้ำเงิน, สีดำและสีขาวบนที่ความผิดปกติหรือข้อบกพร่องใดๆ

การทดสอบเสร็จสิ้นเมื่อหน้าจอข้อความปรากฏขึ้น เพื่อออก ให้เลื่อนที่จอยสติ๊กอีกครั้ง  
ถ้าคุณตรวจไม่พบสิ่งผิดปกติบนหน้าจอ ด้วยการใช้อุปกรณ์ตรวจวิเคราะห์ที่ติดตั้งมาพร้อมเครื่อง แสดงว่ามอนิเตอร์ทำงานปกติ ตรวจสอบการ์ดวิดีโอและคอมพิวเตอร์



## ปัญหาทั่วไป

ตารางต่อไปนี้เป็นบรรจข้อมูลทั่วไปเกี่ยวกับปัญหาของมอนิเตอร์ที่คุณอาจพบ และวิธีที่อาจแก้ไขปัญหาได้:

อาการทั่วไป	ปัญหาที่พบ	แนวทางแก้ไขที่เป็นไปได้
ไม่มีภาพ/ ไฟ LEDดับ	ไม่มีภาพ	<ul style="list-style-type: none"><li>• ดูให้แน่ใจว่าได้เชื่อมต่อสายวิดีโอกับมอนิเตอร์และคอมพิวเตอร์ถูกต้อง และแน่นดีแล้ว</li><li>• ตรวจสอบว่าขั้วจ่ายไฟทำงานอย่างถูกต้องหรือไม่โดยใช้อุปกรณ์ไฟฟ้าอื่นๆ</li><li>• ตรวจสอบให้แน่ใจว่า มีการกดปุ่มเปิดปิดเครื่องแล้ว</li><li>• ตรวจสอบให้แน่ใจว่าได้เลือกแหล่งสัญญาณขาเข้าที่ถูกต้องในเมนู <b>Input Source (แหล่งสัญญาณขาเข้า)</b></li></ul>
ไม่มีภาพ/ ไฟ LED ติด	ไม่มีภาพ หรือจอ ไม่สว่าง	<ul style="list-style-type: none"><li>• เพิ่มความสว่างและความเข้มผ่าน OSD</li><li>• เรียกใช้คุณสมบัติการทดสอบตัวเอง (โปรดดู <b>การทดสอบตัวเอง</b>)</li><li>• ตรวจสอบพินในขั้วต่อสายวิดีโอว่าหักหรืองอหรือไม่</li><li>• รันระบบตรวจวิเคราะห์ที่ติดตั้งมากับเครื่อง</li><li>• ตรวจสอบให้แน่ใจว่าได้เลือกแหล่งสัญญาณขาเข้าที่ถูกต้องในเมนู <b>Input Source (แหล่งสัญญาณขาเข้า)</b></li></ul>
ภาพไม่ชัด	ภาพเลือน เบลอ หรือมีเงา	<ul style="list-style-type: none"><li>• กำจัดสายต่อวิดีโอออก</li><li>• รีเซ็ตมอนิเตอร์เป็นค่าที่ตั้งมาจากโรงงาน</li><li>• เปลี่ยนความละเอียดวิดีโอกลับเป็นอัตราส่วนภาพที่ถูกต้อง</li></ul>
ภาพวิดีโอสี/ เด่น	ภาพเป็นคลื่นหรือ มีการสั่นเล็กน้อย	<ul style="list-style-type: none"><li>• รีเซ็ตมอนิเตอร์เป็นค่าที่ตั้งมาจากโรงงาน</li><li>• ตรวจสอบปัจจัยด้านสภาพแวดล้อม</li><li>• เปลี่ยนสถานที่ตั้งมอนิเตอร์และทดสอบในห้องอื่น</li></ul>



จุดภาพหาย	หน้าจอ LCD มีจุด	<ul style="list-style-type: none"> <li>ปิดมอ니터แล้วเปิดใหม่อีกครั้ง</li> <li>พิกเซลที่ดับอย่างถาวรเป็นข้อบกพร่องตามธรรมชาติ ที่อาจเกิดขึ้นได้ในเทคโนโลยี LCD</li> <li>สำหรับข้อมูลเพิ่มเติมเกี่ยวกับนโยบายคุณภาพและพิกเซลของมอ니터 Dell โปรดดูที่ไซต์การสนับสนุนของ Dell ที่: <a href="http://www.dell.com/pixelguidelines">www.dell.com/pixelguidelines</a></li> </ul>
พิกเซลที่ติดแน่น	หน้าจอ LCD มีจุดสว่าง	<ul style="list-style-type: none"> <li>ปิดมอ니터แล้วเปิดใหม่อีกครั้ง</li> <li>พิกเซลที่ดับอย่างถาวรเป็นข้อบกพร่องตามธรรมชาติ ที่อาจเกิดขึ้นได้ในเทคโนโลยี LCD</li> <li>สำหรับข้อมูลเพิ่มเติมเกี่ยวกับนโยบายคุณภาพและพิกเซลของมอ니터 Dell โปรดดูที่ไซต์การสนับสนุนของ Dell ที่: <a href="http://www.dell.com/pixelguidelines">www.dell.com/pixelguidelines</a></li> </ul>
ปัญหาเกี่ยวกับความสว่าง	ภาพมืดเกินไปหรือสว่างเกินไป	<ul style="list-style-type: none"> <li>รีเซ็ตมอ니터เป็นค่าที่ตั้งมาจากโรงงาน</li> <li>ปรับความสว่างและความคมชัดผ่านทาง OSD</li> </ul>
ความผิดเพี้ยนทางเรขาคณิต	หน้าจอไม่อยู่กึ่งกลางพอดี	รีเซ็ตมอ니터เป็นค่าที่ตั้งมาจากโรงงาน
เส้นแนวนอน/แนวตั้ง	หน้าจอมีเส้นหนึ่งหรือหลายเส้น	<ul style="list-style-type: none"> <li>รีเซ็ตมอ니터เป็นค่าที่ตั้งมาจากโรงงาน</li> <li>เรียกคุณสมบัตการทดสอบตัวเอง (โปรดดู <a href="#">การทดสอบตัวเอง</a>) และดูว่าเส้นเหล่านี้ถูกแฟล็กอยู่ในโหมดการทดสอบตัวเองด้วยหรือไม่</li> <li>ตรวจสอบพินในขั้วต่อสายวิดีโอว่าหักหรืองอหรือไม่</li> <li>รันระบบตรวจวิเคราะห์ที่ติดตั้งมากับเครื่อง</li> </ul>



ปัญหาการซิงโครไนซ์	หน้าจอมีสัญญาณรบกวน หรือเหมือนภาพฉีกขาด	<ul style="list-style-type: none"> <li>รีเซ็ตมอนิเตอร์เป็นค่าที่ตั้งมาจากโรงงาน</li> <li>เรียกคุณสมบัตินิการทดสอบตัวเอง (โปรดดู การทดสอบตัวเอง) และดูว่าเส้นเหล่านี้ถูกแฟล็กอยู่ในโหมดการทดสอบตัวเองด้วยหรือไม่</li> <li>ตรวจสอบพินในขั้วต่อสายวิดีโอว่าหักหรืองอหรือไม่</li> <li>รีเซ็ตการ์ดคอมพิวเตอร์ในโหมดปลอดภัย</li> </ul>
หัวข้อที่เกี่ยวกับความปลอดภัย	มีควันหรือประกายไฟที่สังเกตเห็นได้	<ul style="list-style-type: none"> <li>ไม่ต้องทำการระบวนการแก้ปัญหาใดๆ</li> <li>ให้ติดต่อ Dell ทันที</li> </ul>
ปัญหาเกี่ยวกับความไม่ต่อเนื่อง	มอนิเตอร์ทำงานบ้างไม่ทำงานบ้าง	<ul style="list-style-type: none"> <li>ดูให้แน่ใจว่าได้เชื่อมต่อสายวิดีโอกับมอนิเตอร์และคอมพิวเตอร์ถูกต้อง และแน่นดีแล้ว</li> <li>รีเซ็ตมอนิเตอร์เป็นค่าที่ตั้งมาจากโรงงาน</li> <li>เรียกคุณสมบัตินิการทดสอบตัวเอง (โปรดดู การทดสอบตัวเอง) และดูว่าปัญหานี้ถูกแฟล็กอยู่ในโหมดการทดสอบตัวเองด้วยหรือไม่</li> </ul>
สีหายไป	ภาพไม่มีสี	<ul style="list-style-type: none"> <li>ดำเนินการตรวจสอบคุณสมบัตินิการทดสอบตัวเองของมอนิเตอร์</li> <li>ดูให้แน่ใจว่าได้เชื่อมต่อสายวิดีโอกับมอนิเตอร์และคอมพิวเตอร์ถูกต้อง และแน่นดีแล้ว</li> <li>ตรวจสอบพินในขั้วต่อสายวิดีโอว่าหักหรืองอหรือไม่</li> </ul>



สีผิดเพี้ยน	สีของภาพไม่ดี	<ul style="list-style-type: none"> <li>เปลี่ยนการตั้งค่าของ <b>Preset Modes (โหมดพรีเซต)</b> ในเมนู <b>OSD Game (เกม)</b> ขึ้นอยู่กับแอปพลิเคชัน</li> <li>ปรับค่า <b>Gain (เกน)/Offset (ออฟเซต)/Hue (ความอิ่มตัวของสี)/Saturation (ความอิ่มตัว)</b> ภายใต้ <b>Custom Color (สีปรับแต่งเอง)</b> ในเมนู <b>OSD Game (เกม)</b></li> <li>เปลี่ยน <b>Input Color Format (รูปแบบสีที่เข้ามาอนิเตอร์)</b> เป็น <b>RGB</b> หรือ <b>YCbCr/YPbPr</b> ใน OSD การตั้งค่า <b>Display (การแสดงผล)</b></li> <li>รันระบบตรวจวิเคราะห์ที่ติดตั้งมากับเครื่อง</li> </ul>
ภาพค้างจอกจากภาพนิ่งที่ค้างอยู่บนมอนิเตอร์เป็นเวลานานๆ	มีเงาบางๆ จากภาพนิ่งที่เล่นปรากฏบนหน้าจอ	<ul style="list-style-type: none"> <li>ตั้งหน้าจอให้ปิดหลังจากเวลาว่างหน้าจอสองสามนาที สิ่งเหล่านี้สามารถปรับได้ในการตั้งค่า ตัวเลือกพลังงาน Windows หรือ ระบบประหยัดพลังงาน Mac</li> <li>หรือใช้ภาพรักษาหน้าจอที่เปลี่ยนไปมาตลอดเวลา</li> </ul>

## ปัญหาเฉพาะสำหรับผลิตภัณฑ์

อาการทั่วไป	ปัญหาที่พบ	แนวทางแก้ไขที่เป็นไปได้
ภาพบนหน้าจอเล็กเกินไป	ภาพอยู่กึ่งกลางหน้าจอ แต่ไม่เต็มหน้าจอ	<ul style="list-style-type: none"> <li>ตรวจสอบการตั้งค่า <b>Aspect Ratio (อัตราส่วนภาพ)</b> ในเมนู <b>OSD Display (การแสดงผล)</b></li> <li>รีเซ็ตมอนิเตอร์เป็นค่าที่ตั้งมาจากโรงงาน</li> </ul>
ไม่สามารถปรับมอนิเตอร์ด้วยปุ่มต่างๆ ที่แผงด้านหลังได้	OSD ไม่ปรากฏบนหน้าจอ	<ul style="list-style-type: none"> <li>ปิดมอนิเตอร์ ปลดปลั๊กไฟออก แล้วเสียบกลับเข้าไปใหม่ จากนั้นจึงเปิดมอนิเตอร์</li> <li>เมนู OSD อาจถูกล็อกอยู่ กดปุ่มที่สีด้านล่างปุ่มจอยสติ๊กค้างไว้ (ปุ่มทางลัดตามคารีเมด้น <b>Brightness/Contrast (ความสว่าง/ความเข้ม)</b>) เป็นเวลา 4 วินาทีเพื่อปลดล็อก</li> </ul>





ไม่มีสัญญาณเข้าเครื่อง เมื่อผู้ใช้กดปุ่มควบคุมต่างๆ	ไม่มีภาพ แสง LED เป็นสีขาว	<ul style="list-style-type: none"> <li>• ตรวจสอบแหล่งที่มาของสัญญาณ ดูให้แน่ใจว่าคอมพิวเตอร์ไม่ได้อยู่ในโหมดประหยัดพลังงาน โดยเลื่อนเมาส์หรือกดปุ่มบนแป้นพิมพ์</li> <li>• ตรวจสอบว่าเสียบสายสัญญาณเข้าที่ดีแล้ว เสียบสายสัญญาณใหม่อีกครั้งถ้าจำเป็น</li> <li>• รีเซ็ตคอมพิวเตอร์หรือเครื่องเล่นวิดีโอ</li> </ul>
ภาพไม่เต็มหน้าจอ	ภาพสูงหรือกว้าง ไม่เต็มหน้าจอ	<ul style="list-style-type: none"> <li>• เนื่องจากรูปแบบวิดีโอ (อัตราส่วนภาพ) ที่แตกต่างกันของทีวี อาจทำให้มอนิเตอร์แสดงผลเต็มหน้าจอ</li> <li>• รีบระบบตรวจวิเคราะห์ที่ติดตั้งมากับเครื่อง</li> </ul>

## ปัญหาเฉพาะเรื่อง Universal Serial Bus (USB)

อาการทั่วไป	ปัญหาที่พบ	แนวทางแก้ไขที่เป็นไปได้
อินเตอร์เฟซ USB ไม่ทำงาน	อุปกรณ์ต่อพ่วง USB ไม่ทำงาน	<ul style="list-style-type: none"> <li>• ตรวจสอบว่ามอนิเตอร์ของคุณเปิดอยู่</li> <li>• เชื่อมต่อสายอัปสตรีมไปยังคอมพิวเตอร์ของคุณใหม่</li> <li>• เชื่อมต่ออุปกรณ์ต่อพ่วง USB ใหม่ (ขั้วต่อดาวนสตรีม)</li> <li>• ปิดมอนิเตอร์แล้วเปิดใหม่อีกครั้ง</li> <li>• รีบูตคอมพิวเตอร์</li> <li>• อุปกรณ์ USB บางชิ้น เช่น HDD พกพาภายนอก ต้องการกระแสไฟหล่อเลี้ยง ให้เชื่อมต่ออุปกรณ์นั้นกับระบบคอมพิวเตอร์</li> </ul>



---

อินเทอร์เฟซ  
SuperSpeed USB  
5 Gbps (USB 3.2  
Gen1) ทำงานช้า

อุปกรณ์ต่อพ่วง  
SuperSpeed USB  
5 Gbps (USB 3.2  
Gen1) ทำงานช้า  
หรือไม่ทำงานเลย

- ตรวจสอบว่าคอมพิวเตอร์ของคุณเข้ากันได้กับ SuperSpeed USB 5 Gbps (USB 3.2 Gen1)
- คอมพิวเตอร์บางเครื่องมีทั้งพอร์ต USB 3.2, USB 2.0 และ USB 1.1 ดูให้แน่ใจว่าใช้พอร์ต USB ที่ถูกต้อง
- เชื่อมต่อสายอัปสตรีมไปยังคอมพิวเตอร์ของคุณใหม่
- เชื่อมต่ออุปกรณ์ต่อพ่วง USB ใหม่ (ขั้วต่อดาวนสตรีม)
- รีบูทคอมพิวเตอร์

---

อุปกรณ์เสริม USB  
แบบไร้สายหยุดทำ  
งาน เมื่อมีการเสียบ  
อุปกรณ์ USB 3.2

อุปกรณ์เสริม USB  
แบบไร้สายตบ  
สนองช้า หรือทำ  
งานเฉพาะเมื่อระยะ  
ห่างระหว่างอุปกรณ์  
เสริมและตัวรับ  
สัญญาณลดลง

- เพิ่มระยะห่างระหว่างอุปกรณ์เสริม USB 3.2 และตัวรับสัญญาณ USB แบบไร้สาย
- วางตัวรับสัญญาณ USB แบบไร้สายให้อยู่ใกล้ที่สุดเท่าที่จะเป็นไปได้กับอุปกรณ์เสริม USB แบบไร้สาย
- ใช้สายเคเบิล USB แบบต่อยาวเพื่อติดตั้งตัวรับสัญญาณ USB แบบไร้สายให้ใกล้ที่สุดเท่าที่จะเป็นไปได้จากพอร์ต USB 3.2



# ภาคผนวก

คำเตือน: คำแนะนำด้านความปลอดภัย

 คำเตือน: การใช้ตัวควบคุม การปรับแต่ง หรือกระบวนการอื่นๆ ที่นอกเหนือจากที่ระบุไว้ในเอกสารนี้ อาจทำให้เกิดไฟฟ้าช็อต อันตรายจากกระแสไฟฟ้า และ/หรืออันตรายจากอุปกรณ์ได้

สำหรับข้อมูลเพิ่มเติมเกี่ยวกับคำแนะนำด้านความปลอดภัย ให้ดูข้อมูลเกี่ยวกับความปลอดภัย สิ่งแวดล้อม และระเบียบข้อบังคับ (SERI)

## ข้อสังเกตของ FCC (ในสหรัฐอเมริกาเท่านั้น) และข้อมูลระเบียบข้อบังคับอื่นๆ

สำหรับข้อสังเกตของ FCC และข้อมูลด้านกฎระเบียบอื่นๆ โปรดดูเว็บไซต์การปฏิบัติตามกฎระเบียบที่ [www.dell.com/regulatory\\_compliance](http://www.dell.com/regulatory_compliance)

## ติดต่อ Dell

สำหรับลูกค้าในประเทศสหรัฐอเมริกา, โทร 800-WWW-DELL (800-999-3355)

 **หมายเหตุ:** หากคุณไม่มีการเชื่อมต่ออินเทอร์เน็ตที่ใช้งานได้ คุณสามารถค้นหาข้อมูลผู้ติดต่อได้จากใบส่งข้อผลิตภัณฑ์, สลิปที่มาพร้อมผลิตภัณฑ์, ใบส่งของ หรือแคตตาล็อกผลิตภัณฑ์ของ Dell

Dell มีการสนับสนุนออนไลน์ และบริการทางโทรศัพท์ และตัวเลือกในการให้บริการหลายช่องทาง การให้บริการขึ้นอยู่กับประเทศและผลิตภัณฑ์ และบริการบางอย่างอาจไม่มีให้ในพื้นที่ของคุณ

- ฝ่ายสนับสนุนด้านเทคนิคออนไลน์ — [www.dell.com/support/monitors](http://www.dell.com/support/monitors)
- ติดต่อ Dell — [www.dell.com/contactdell](http://www.dell.com/contactdell)

## ฐานข้อมูลผลิตภัณฑ์ EU สำหรับฉลากพลังงานและเอกสารข้อมูลผลิตภัณฑ์

S2522HG: <https://eprel.ec.europa.eu/qr/523345>

