



Dell S2421HGF bildskärm

Bruksanvisning

Modell: S2421HGF
Regelverksmodell: S2421HGFb



-  **ANMÄRKNING:** En **ANMÄRKNING** innebär viktig information som hjälper dig att använda din dator på bästa sätt.
-  **FÖRSIKTIGHETSANVISNING:** En **FÖRSIKTIGHETSANVISNING** innebär risk för skada på maskinvara eller dataförlust om anvisningarna inte efterföljs.
-  **VARNING:** En **VARNING** innebär risk för materiella skador, personskador eller livsfara.

Copyright © 2020 Dell Inc. eller dess dotterbolag. Med ensamrätt. Dell, EMC och övriga varumärken är varumärken som tillhör Dell Inc. eller dess dotterbolag. Övriga varumärken kan vara varumärken som tillhör sina respektive ägare.

Innehåll

Säkerhetsanvisningar	5
Om bildskärmen	6
Kartongens innehåll	6
Produktens egenskaper	7
Identifiering av delar och kontroller	9
Vy framifrån	9
Sidovy	9
Vy bakifrån	10
Vy underifrån	11
Upplösningsspecifikationer	13
Videolägen som stöds	13
Förinställda bildvisningslägen	14
Elspecifikationer	15
Fysiska egenskaper	16
Miljöegenskaper	17
Stift-tilldelning	18
Plug and Play-kompatibilitet	20
Kvalitets- och pixelpolicy för LCD-skärmar	20
Ergonomi	20
Hantera och flytta bildskärmen	22
Riktlinjer för underhåll	24
Rengöring av bildskärmen	24
Installera bildskärmen	25
Koppla ihop bildskärmsstativet	25



Ansluta bildskärmen	28
Ansluta HDMI-kabeln och strömkabeln	28
Ansluta DisplayPort-kabeln (DP till DP) (tillval) och strömkabeln	28
Arrangera dina kablar	29
Säkra bildskärmen med ett Kensingtonlås (tillval)	29
Ta bort bildskärmens stativ	30
VESA-väggmontering (tillval)	30
Användning av bildskärmen	32
Sätta på bildskärmen	32
Med hjälp av joystick-styrenheten	32
Använda kontrollerna på baksidepanelen	33
Öppna menysystemet	35
OSD-varningsmeddelande	45
Vinkla	50
Vertikal förlängning	50
Felsökning	51
Självttest	51
Inbyggd diagnostik	52
Vanliga problem	53
Produktspecifika problem	57
Bilaga	58
FCC-meddelanden (endast USA) och övrig regelverksinformation	58
Kontakta Dell	58
EU:s produktdatabas för energimärkning och produktinformationsblad	58



Säkerhetsanvisningar

△ **FÖRSIKTIGHETSANVISNING: Att använda styrenheter, justeringar eller procedurer som skiljer sig från de som anges i detta dokument kan medföra risk för elektriska stötar, elektrisk fara, och/eller mekanisk fara.**

- Placera bildskärmen på en solid yta och hantera den varsamt. Skärmen är ömtålig och kan skadas om den tappas eller utsätts för skarpa stötar.
- Försäkra dig om att bildskärmens elektriska specifikationer uppfyller de elektriska specifikationerna för eluttagen den ansluts till där den används.
- Förvara bildskärmen i rumstemperatur. Alltför kalla eller varma miljöer kan inverka negativt på de flytande kristallerna i skärmen.
- Utsätt inte bildskärmen för kraftiga vibrationer eller kraftiga stötar. Placera till exempel inte bildskärmen inuti bagageutrymmet på en bil.
- Koppla bort bildskärmens nätsladd från eluttaget när den ska stå oanvänd en längre period.
- För att undvika elektriska stötar ska du inte försöka att avlägsna några paneler i chassiet eller bildskärmens insida.





Om bildskärmen

Kartongens innehåll

Bildskärmen levereras med de komponenter som visas i tabellen nedan. Om någon komponent saknas ska du kontakta Dell. För ytterligare information, se [Kontakta Dell](#).

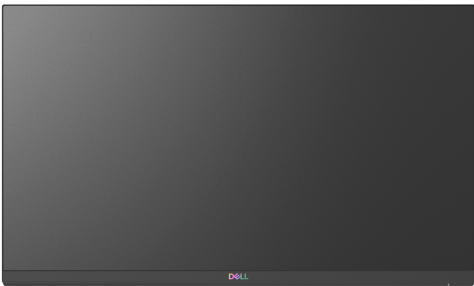
-  **ANMÄRKNING: Vissa saker kan vara tillval och medföljer därför inte bildskärmen. Vissa funktioner kanske inte är tillgängliga i vissa länder.**
-  **ANMÄRKNING: Om du tillkopplar ett stativ från någon annan tillverkare ska du följa installationsanvisningarna som medföljde det stativet.**

Bild av komponent	Beskrivning av komponent
	Bildvisning
	Stativarm
	Stativfot



	<p>Strömkabel (varierar från land till land)</p>
	<p>HDMI-kabel</p>
	<ul style="list-style-type: none"> • Snabbguide • Information om säkerhet, miljö och föreskrifter

Produktens egenskaper

Denna **Dell S2421HGF**-bildskärm har en aktiv matris, tunnfilmstransistorer (TFT), flytande kristaller (LCD) och LED-bakgrundsbelysning. Bildskärmens egenskaper inbegriper:

- 60,47 cm (23,8 tum) visningsbart område (diagonalt).
1920 x 1080 (16:9)-upplösning och stöd för helskrämsläge för lägre upplösningar.
- NVIDIA® G-SYNC® Compatible Certification och AMD FreeSync™ Premium Technology minskar grafiska förvrängningar som skärmburstningar och hackande bild för en jämnare, mjukare spelupplevelse.
- Stöder 144 Hz bildhastighet och snabb responstid på 1 ms grått till grått i läget **Extreme (Extrem)***.
- Färgomfång på 72% NTSC, CIE 1931 (72%) och CIE 1976 (83%).
- Digitalt anslutningsbar med DisplayPort och HDMI.
- Justerbar höjd och lutningsbar i djupled.
- Löstagbart stativ och 100 mm Video Electronics Standards Association (VESA™) monteringshål för flexibla monteringsmöjligheter.
- Stöder Plug-and-play om detta stöds av ditt operativsystem.
- Justering via OSD-menyer (On-Screen Display) gör det enkelt att konfigurera och optimera skärmen.
- Lås för av/på-knapp och OSD-knappar.



- Plats för säkerhetslås.
- Stativlås.
- $\leq 0,3$ W i Vänteläge.
- Optimera ögonkomfort med flimmerfri skärm.

⚠ VARNING: De potentiella långtidseffekterna av det blå ljus som avges av bildskärmen kan skada ögonen, inklusive ögontrötthet, digital påfrestning på ögonen, osv. Funktionen ComfortView är framtagen för att minska mängden blått ljus som avges från skärmen för att optimera visningskomforten för ögonen.

*1 ms grått-till-grått går att uppnå i läget Extreme (Extrem) för att minska rörelseinducerad suddighet och öka bildens responsivitet. Detta kan dock introducera vissa smärre men märkbara artefakter i bilden. Eftersom varje systemkonfiguration och varje spelares behov skiljer sig åt rekommenderar vi att användare experimenterar med de olika lägena för att hitta den inställning som passar just dem.



Identifiering av delar och kontroller

Vy framifrån



Nummer	Beskrivning	Användning
1	Av/på-knapp (med strömindikatorlampa)	För att slå av och på bildskärmen. Fast vitt sken anger att bildskärmen är påslagen och fungerar normalt. Blinkande vitt sken anger att bildskärmen befinner sig i Vänteläge.

Sidovy



Vy bakifrån

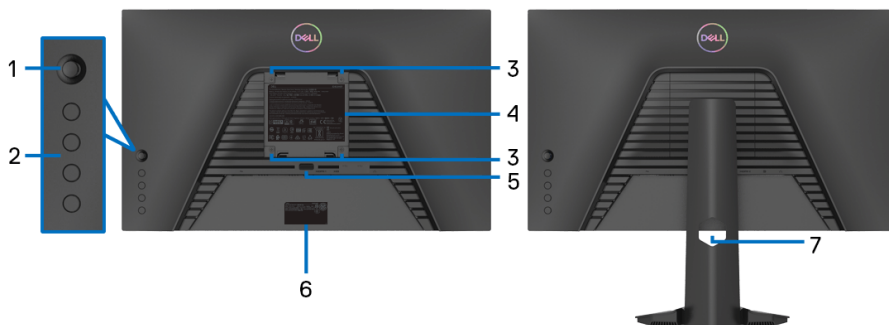

Vy bakifrån utan bildskärmsstativ

Vy bakifrån med bildskärmsstativ

Nummer	Beskrivning	Användning
1	Joystick	Används för att styra OSD-menyn.
2	Funktionsknappar	För ytterligare information, se Användning av bildskärmen .
3	VESA-monteringshål (100 mm x 100 mm - bakom fastsatt VESA-skydd)	För väggmontering av bildskärmen med VESA-kompatibel väggmonteringssats (100 mm x 100 mm).
4	Regelverksetikett	Förteckning över regelverksmässiga godkännanden.
5	Stativlossningsknapp	Lossar stativet från bildskärmen.
6	Streckkodsetikett, serienummer och etikett med servicemärke	Använd numret på etiketten om du behöver kontakta Dell för teknisk support. Servicemärket är en unik alfanumerisk identifieringskod som gör att Dells servicetekniker kan identifiera maskinvarukomponenterna i din bildskärm och komma åt garantiinformation.
7	Hål för kabelhantering	Används för att organisera kablarna genom att dra dem genom hålet.



Vy underifrån

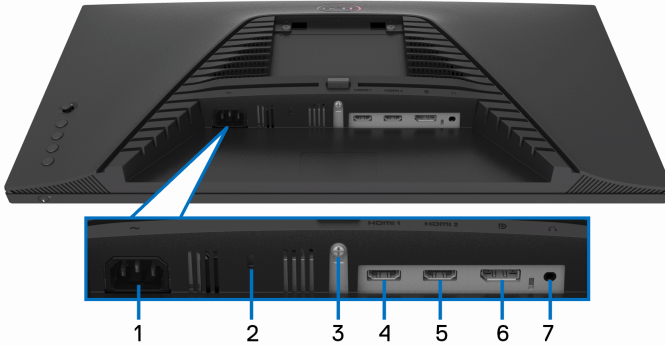

Underifrån utan bildskärmsstativ

Nummer	Beskrivning	Användning
1	Anslutning för strömkabel	Anslut strömkabeln (medföljer bildskärmen).
2	Plats för säkerhetslås	Säkrar bildskärmen med säkerhetslås (säkerhetslås ingår ej).
3	Utrustad med stativlås	För att låsa stativet i bildskärmen använder du en M3 x 6 mm skruv (skruv ingår ej).
4	HDMI-port (HDMI 1)	Ansluts till datorn via HDMI-kabeln (medföljer bildskärmen).
5	HDMI-port (HDMI 2)	Ansluts till datorn via HDMI-kabeln (medföljer bildskärmen).
6	DisplayPort	Ansluts till datorn via DisplayPort-kabeln.
7	Utgångsport för hörlurar	Anslut hörlurarna. FÖRSIKTIGHETSANVISNING: Att öka ljudutmatningen över 50% av volymkontrollen eller equalizern kan öka utspänningen till hörlurarna och därmed öka ljudtrycksnivån.



Bildskärmens specifikationer

Modell	S2421HGF
Skärmtyp	Aktiv matris - TFT LCD
Panel teknik	TN
Bildförhållande	16:9
Synlig bildyta	
Diagonalt	604,7 mm (23,8 tum)
Bredd (aktivt område)	527,0 mm (20,75 tum)
Höjd (aktivt område)	296,5 mm (12,10 tum)
Totalt område	156255,5 mm ² (251,08 tum ²)
Pixelavstånd	0,2745 mm x 0,2745 mm
PPI (pixel per inch, bildpunkter per tum)	93
Tittvinkel	
Vertikal	160° (typvärde)
Horisontell	170° (typvärde)
Luminansutmatning	350 cd/m ² (typvärde)
Kontrastförhållande	1000 till 1 (typvärde)
Frontplattans beläggning	Dis 25%, 3H
Bakgrundsbelysning	Vitt LED-kantbelyst system
Svarstid	1 ms grått till grått i läget Extreme (Extrem)* 2 ms grått till grått i läget Super Fast (Supersnabb) 4 ms grått till grått i läget Fast (Snabb) *1 ms grått-till-grått går att uppnå i läget Extreme (Extrem) för att minska rörelseinducerad suddighet och öka bildens responsivitet. Detta kan dock introducera vissa smärre men märkbara artefakter i bilden. Eftersom varje systemkonfiguration och varje spelares behov skiljer sig åt rekommenderar vi att användare experimenterar med de olika lägena för att hitta den inställning som passar just dem.



Färgdjup	16,7 miljoner färger
Färgomfång	72% NTSC, CIE 1931 (72%) och CIE 1976 (83%)
Anslutningar	<ul style="list-style-type: none"> · 1 x DisplayPort, version 1.2 · 2 x HDMI-portar, version 1.4 · 1 x Utgångsport för hörlurar
Kantbredd (bildskärmens kant till aktivt område)	
Överkant	5,4 mm
Vänster/Höger	5,4 mm/5,4 mm
Längst ned	19,8 mm
Justerbarhet	
Stativ för höjdjustering	0 till 100 mm
Vinkla	-5° till 21°
Kompatibel med Dell Display Manager	Snabbarrangera och andra nyckelfunktioner
Säkerhet	Plats för säkerhetslås (kabelås säljs separat)

Upplösningsspecifikationer

Modell	S2421HGF
Horisontellt svepområde	30 kHz till 170 kHz (automatiskt)
Vertikalt svepområde	48 Hz till 144 Hz (automatiskt)
Högsta förvalsupplösning	1920 x 1080 vid 144 Hz

Videolägen som stöds

Modell	S2421HGF
Videovisningskapacitet (HDMI & DisplayPort)	480i, 480p, 576i, 576p, 720p, 1080i, 1080p



Förinställda bildvisningslägen

Bildvisningsläge	Horisontell frekvens (kHz)	Vertikal frekvens (Hz)	Pixelklocka (MHz)	Synkroniseringspolaritet (horisontell/vertikal)
VESA, 640 x 480	31,5	59,9	25,2	-/-
VESA, 640 x 480	37,5	75,0	31,5	-/-
VESA, 720 x 400	31,5	70,1	28,3	-/+
VESA, 800 x 600	37,9	60,3	40,0	+/+
VESA, 800 x 600	46,9	75,0	49,5	+/+
VESA, 1024 x 768	48,4	60,0	65,0	-/-
VESA, 1024 x 768	60,0	75,0	78,8	+/+
VESA, 1152 x 864	67,5	75,0	108,0	+/+
VESA, 1280 x 1024	64,0	60,0	108,0	+/+
VESA, 1280 x 1024	80,0	75,0	135,0	+/+
VESA, 1920 x 1080	67,5	60,0	148,5	+/+
VESA, 1920 x 1080	137,3	120,0	285,5	+/-
VESA, 1920 x 1080	162,3	143,9	337,5	+/-

 **ANMÄRKNING: Denna bildskärm stöder AMD FreeSync™ Premium Technology.**



Elspecifikationer

Modell	S2421HGF
Signaler för videoinmatning	HDMI 1.4/DisplayPort 1.2, 600 millivolt för varje differentiallinje, 100 Ω inimpedans per differentialpar
AC-inspänning/ infrekvens/ inströmstyrka	100 V AC till 240 V AC / 50 Hz eller 60 Hz \pm 3 Hz / 1 A (typvärde)
Inkopplingsström	<ul style="list-style-type: none">• 120 V: 30 A (Max.) vid 0°C (kallstart)• 240 V: 60 A (Max.) vid 0°C (kallstart)
Strömförbrukning	<ul style="list-style-type: none">• 0,2 W (Avstängt läge)¹• 0,2 W (Vänteläge)¹• 17,1 W (Påslaget läge)¹• 45 W (Max.)²• 16,3 W (Pon)³• 51,3 kWh (TEC)³

¹ Enligt definitionen i EU 2019/2021 och EU 2019/2013.

² Maxinställning för ljusstyrka och kontrast.

³ Pon: Energiförbrukning i På-läge mätt med hänsyn till testmetoden Energy Star.
TEC: Total energiförbrukning i kWh mätt med hänsyn till testmetoden Energy Star.

Detta dokument är endast avsett i informationssyfte och återger prestanda vid laboratorieförhållanden. Din produkts prestanda kan skilja sig beroende på programvara, komponenter och kringutrustning du beställt, och det är inte obligatoriskt att uppdatera sådan information.

Av denna anledning ska kunden inte förlita sig på denna information för att ta beslut om elektrisk tolerans eller liknande. Ingen uttrycklig eller underförstådd garanti ges avseende riktighet eller fullständighet.



Fysiska egenskaper

Modell	S2421HGF
Typ av signalkabel	<ul style="list-style-type: none">• Digital: HDMI, 19-stifts• Digital: DisplayPort, 20-stifts (kabel ingår ej)
ANMÄRKNING: Dellbildskärmar är utformade för att fungera optimalt med de videokablar som medföljer bildskärmen. Eftersom Dell inte har någon kontroll över de olika kabeltillverkarna på marknaden eller deras kablers material, anslutningsdon eller tillverkningsprocess, lämnar Dell inga garantier avseende bildkvaliteten när kablar som inte medföljde Dell-bildskärmen används.	
Mått (inklusive stativ)	
Höjd (utdragen)	451,6 mm (17,78 tum)
Höjd (infälld)	351,6 mm (13,84 tum)
Bredd	537,8 mm (21,17 tum)
Djup	189,4 mm (7,46 tum)
Mått (utan stativ)	
Höjd	321,6 mm (12,66 tum)
Bredd	537,8 mm (21,17 tum)
Djup	65,6 mm (2,58 tum)
Stativets mått	
Höjd (utdragen)	366,3 mm (14,42 tum)
Höjd (infälld)	319,0 mm (12,56 tum)
Bredd	221,6 mm (8,72 tum)
Djup	189,4 mm (7,46 tum)
Vikt	
Vikt inklusive förpackning	7,4 kg (16,25 lb)
Vikt inklusive stativmodul och kablar	5,2 kg (11,39 lb)
Vikt utan stativmodul (anges för väggmontering eller VESA-monteringsändamål - inga kablar)	3,4 kg (7,44 lb)
Stativmodulens vikt	1,5 kg (3,37 lb)



Miljöegenskaper

Modell	S2421HGF
Efterlevda standarder	
<ul style="list-style-type: none">· Uppfyller RoHS-kraven· BFR/PVC-fri bildskärm (undantaget externa kablar)· Arsenikfritt glas och kvicksilverfri endast med avseende på panelen	
Temperatur	
Drift	0°C till 40°C (32°F till 104°F)
Ur drift	<ul style="list-style-type: none">· Lagring: -20°C till 60°C (-4°F till 140°F)· Frakt: -20°C till 60°C (-4°F till 140°F)
Luftfuktighet	
Drift	10% till 80% (icke-kondenserande)
Ur drift	<ul style="list-style-type: none">· Lagring: 5% till 90% (icke-kondenserande)· Frakt: 5% till 90% (icke-kondenserande)
Höjd	
Drift	5000 m (16404 fot) (maxvärde)
Ur drift	12192 m (40000 fot) (maxvärde)
Värmeavledning	<ul style="list-style-type: none">· 153,54 BTU/timme (maxvärde)· 68,24 BTU/timme (typvärde)



Stift-tilldelning

DisplayPort-kontakt

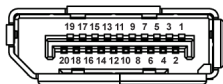

Stiftets nummer	20-stiftssidan på den anslutna signalkabeln
1	ML3 (n)
2	GND
3	ML3 (p)
4	ML2 (n)
5	GND
6	ML2 (p)
7	ML1 (n)
8	GND
9	ML1 (p)
10	ML0 (n)
11	GND
12	ML0 (p)
13	GND
14	GND
15	AUX (p)
16	GND
17	AUX (n)
18	Detektera direktanslutn
19	Re-PWR
20	+3,3 V DP_PWR



HDMI-kontakt

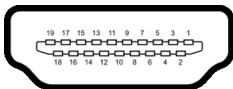

Stiftets nummer	19-stiftssidan på den anslutna signalkabeln
1	TMDS DATA 2+
2	TMDS DATA 2 SKÄRMNING
3	TMDS DATA 2-
4	TMDS DATA 1+
5	TMDS DATA 1 SKÄRMNING
6	TMDS DATA 1-
7	TMDS DATA 0+
8	TMDS DATA 0 SKÄRMNING
9	TMDS DATA 0-
10	TMDS CLOCK+
11	TMDS CLOCK SKÄRMNING
12	TMDS CLOCK-
13	CEC
14	Reserverad (normalt slutet på enheten)
15	DDC CLOCK (SCL)
16	DDC DATA (SDA)
17	DDC/CEC Jord
18	+5 V STRÖMFÖRSÖRJNING
19	DETEKTERA DIREKTANSLUTN



Plug and Play-kompatibilitet

Du kan ansluta bildskärmen till vilket Plug and Play-kompatibelt system som helst. Bildskärmen tillhandahåller sin EDID (utökad information för bildskärmsidentifiering) till datorn över DDC-protokollen, så att operativsystemet kan utföra nödvändig konfiguration och optimera bildskärmsinställningarna. De flesta bildskärmsinstallationer sker automatiskt; du kan välja olika inställningar vid behov. För mer information om att ändra bildskärmsinställningar, se [Användning av bildskärmen](#).

Kvalitets- och pixelpolicy för LCD-skärmar

Under LCD-tillverkningsprocessen är det inte ovanligt att en eller flera pixlar fixeras i ett oföränderligt tillstånd. De är svåra att upptäcka och påverkar inte skärmens kvalitet eller användbarhet. För mer information om Dells kvalitets- och pixelpolicy för bildskärmar www.dell.com/pixelguidelines.

Ergonomi

△ **FÖRSIKTIGHETSANVISNING: Felaktig eller utdragen användning av tangentbordet kan leda till skador.**

△ **FÖRSIKTIGHETSANVISNING: Att titta på bildskärmen under längre perioder kan leda till ansträngda ögon.**

Av bekvämlighets- och effektivitetsskäl, observera följande riktlinjer när du konfigurerar och använder din arbetsstation med dator:

- Placera datorn så att bildskärmen och tangentbordet befinner sig direkt framför dig när du arbetar. Särskilda hyllor finns tillgängliga till försäljning för att hjälpa dig placera tangentbordet korrekt.
- För att minska risken för ansträngda ögon och smärta i nacke/armar/rygg/axlar från användning av bildskärmen under långa perioder föreslår vi att du:
 1. Ställer in ett avstånd till skärmen på mellan 50 och 70 cm (20-28 tum) från dina ögon.
 2. Blinka ofta för att fukta ögonen eller vät ögonen med vatten när du har använt bildskärmen under lång tid.
 3. Ta regelbundna pauser på 20 minuter varannan timme.
 4. Titta bort från bildskärmen och fäst blicken på en avlägsen punkt cirka 6 meter (20 fot) bort i minst 20 sekunder under pauserna.
 5. Stretcha olika delar av kroppen när du tar en paus, för att minska spänningar i nacke, armar, rygg och axlar.



- Försäkra dig om att bildskärmen är i nivå med ögonen eller något lägre när du sitter framför bildskärmen.
- Justera bildskärmens lutning och inställningarna för kontrast och ljusstyrka.
- Justera belysningen i din omgivning (som taklampor, skrivbordslampor och gardiner eller persienner på fönster i närheten) för att minska reflektioner och reflexer i bildskärmen.
- Använd en stol med ordentligt stöd för ländryggen.
- Håll underarmarna horisontella med handlederna i en neutral och bekväm ställning medan du använder tangentbordet eller musen.
- Lämna alltid utrymme för att vila händerna medan du använder tangentbordet eller musen.
- Låt överarmarna vila naturligt på båda sidor.
- Försäkra dig om att fötterna vilar platt på golvet.
- När du sitter, försäkra dig om att vikten av dina ben vilar på fötterna och inte på främre delen av stolen. Justera stolshöjden eller använd fotstöd vid behov för att uppnå korrekt hållning.
- Variera dina arbetsuppgifter. Försök att organisera ditt arbete så att du inte behöver sitta och arbeta under långa tidsperioder. Försök att stå upp eller res dig och gå omkring en stund med jämna mellanrum.
- Sörj för att området under skrivbordet är fritt från hinder och kablar eller strömladdare som kan inverka negativt på hur bekvämt du sitter eller utgör en snubbelrisk.



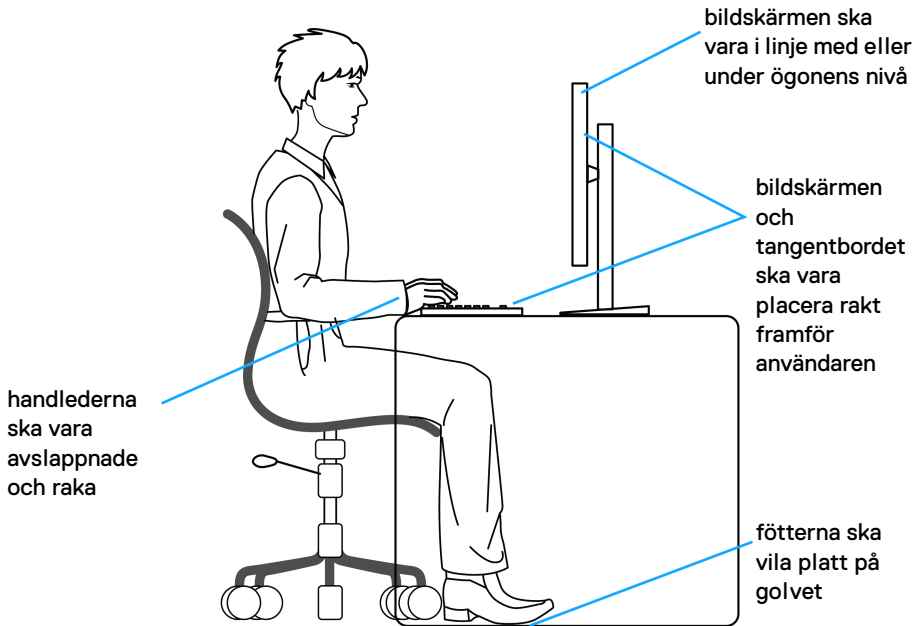

Hantera och flytta bildskärmen

För att tillse att bildskärmen hanteras på ett säkert sätt när den lyfts eller flyttas, följ riktlinjerna nedan:

- Stäng av datorn och bildskärmen innan du flyttar eller lyfter bildskärmen.
- Dra ur samtliga kablar från bildskärmen.
- Placera bildskärmen i originalkartongen tillsammans med originalförpackningsmaterialen.
- Håll ett fast tag i nederkanten och sidan av bildskärmen utan att anlägga överdrivet tryck när du lyfter eller flyttar bildskärmen.



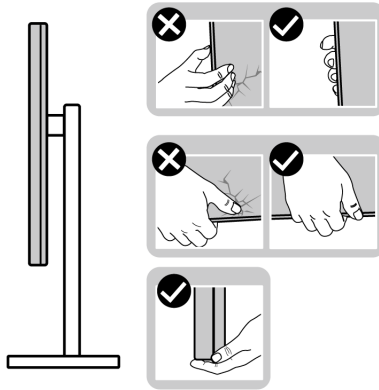

- När du lyfter eller flyttar bildskärmen ska du se till att skärmen är vänd bort från dig, och tryck inte på själva skärmen, för att undvika att den repas eller skadas.

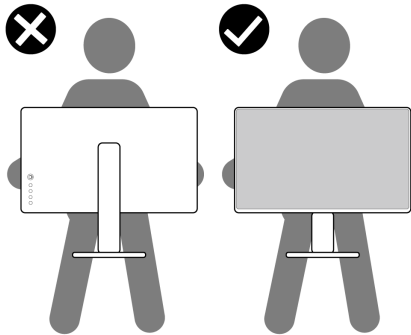

- Vid transport av bildskärmen ska du undvika plötsliga stötar eller vibrationer.
- När du lyfter eller flyttar bildskärmen ska du inte vända bildskärmen upp och ned när du håller i stativets fot eller arm. Det kan leda till att du råkar skada bildskärmen eller förorsakar en personskada.



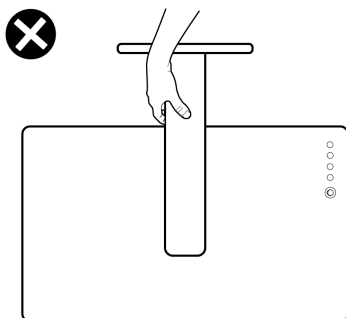

Riktlinjer för underhåll

Rengöring av bildskärmen

△ FÖRSIKTIGHETSANVISNING: Läs och följ [Säkerhetsanvisningar](#) innan du rengör bildskärmen.

⚠ VARNING: Koppla ur bildskärmens strömkabel från eluttaget innan du börjar rengöra bildskärmen.



För bästa resultat, följ anvisningarna i listan nedan när du packar upp, rengör och hanterar bildskärmen:

- När du ska göra rent den antistatiska skärmen fuktar du en mjuk, ren tygtrasa med vatten. Om möjligt använder du en särskild skärmrengörande våtservett eller lösning som är lämplig för den antistatiska beläggningen. Använd inte bensin, thinner, ammoniak, rengöringsmedel med slipverkan, eller tryckluft.
- Använd en lätt fuktad och varm tygtrasa för att rengöra bildskärmen. Undvik att använda rengöringsmedel, oavsett sort, eftersom vissa rengöringsmedel lämnar en mjölkvit film på bildskärmen.
- Om du ser ett vitt pulver medan du packar upp din bildskärm ska du torka bort det med en tygtrasa.
- Hantera din bildskärm aktsamt eftersom en mörkfärgad bildskärm kan repas och få vita skrapmärken än en bildskärm i ljusare färg.
- För att bidra till att bibehålla bästa bildkvalitet på din bildskärm rekommenderas du använda en dynamiskt föränderlig skärmsläckare och att stänga av bildskärmen när den inte används.



Installera bildskärmen

Koppla ihop bildskärmsstativet

-  **ANMÄRKNING:** Stativet är inte installerat från fabriken.
-  **ANMÄRKNING:** Följande anvisningar gäller endast för att fästa stativet som medföljde bildskärmen. Om du ansluter ett stativ från någon annan tillverkare ska du följa installationsanvisningarna som medföljde det stativet.

Så här ansluter du bildskärmsstativet:

1. Följ anvisningarna på kartongens flikar för att ta bort stativet från den övre kudden som skyddar det.
2. Avlägsna stativfoten och stativhissen från förpackningskudden.

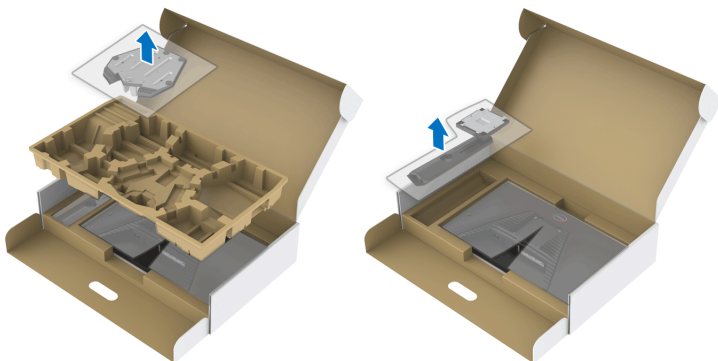

3. Passa ihop stativarmen med stativets fot.
4. Öppna skruvhandtaget längst ned på stativets fot och vrid det medurs för att fixera stativet.
5. Stäng skruvhandtaget.



6. Öppna skyddsluckan på bildskärmen för att komma åt VESA-platsen på bildskärmen.



7. Skjut in flikarna på stativets arm i skårorna på bildskärmens bakre panel och sänk stativet tills det snäpper fast.

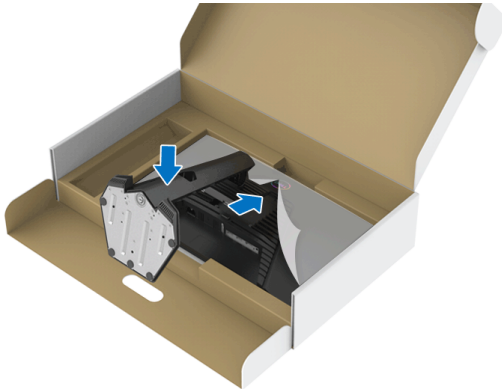

8. Fatta tag i stativarmen och lyft bildskärmen försiktigt. Placera den sedan på ett plant underlag.

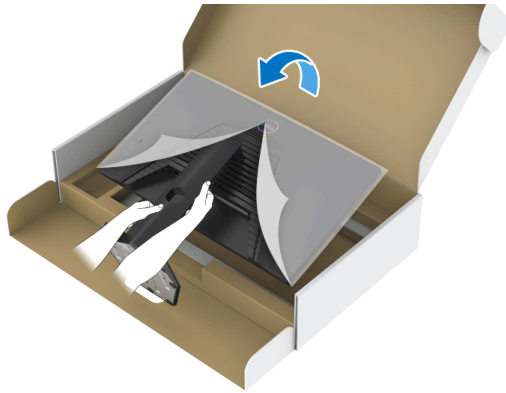

ANMÄRKNING: Fatta ett stadigt tag i stativets arm när du lyfter bildskärmen för att undvika att råka skada den.

9. Lyft bort skyddsomslaget från bildskärmen.



Ansluta bildskärmen

⚠ VARNING: Följ [Säkerhetsanvisningar](#) innan du sätter igång med någon av procedurerna i det här avsnittet.

📎 ANMÄRKNING: Dell bildskärmar är framtagna för att fungera optimalt med kablarna som medföljer i kartongen. Dell garanterar inte bildkvaliteten eller prestanda vid användning av andra än Dells kablar.

📎 ANMÄRKNING: Dra kablarna genom kabelhanteringshålet innan du ansluter dem.

📎 ANMÄRKNING: Anslut inte alla kablar till datorn på samma gång.

📎 ANMÄRKNING: Bilderna används endast i illustrationssyfte. Datorns utseende kan variera.

Så här ansluter du bildskärmen till datorn:

1. Stäng av datorn och koppla ur strömkabeln.
2. Anslut en HDMI- eller DisplayPort-kabel från bildskärmen till datorn.

Ansluta HDMI-kabeln och strömkabeln



Ansluta DisplayPort-kabeln (DP till DP) (tillval) och strömkabeln



Arrangera dina kablar



När du har anslutit alla kablar som behövs till din bildskärm och dator, (Se [Ansluta bildskärmen](#) för kabelanslutning) arrangerar du alla kablar så som visas ovan.

Säkra bildskärmen med ett Kensingtonlås (tillval)

Skåran för säkerhetslåset sitter längst ned på bildskärmen. (Se [Plats för säkerhetslås](#))

För mer information om hur Kensingtonlåset används (köps separat), se dokumentationen som medföljer låset.

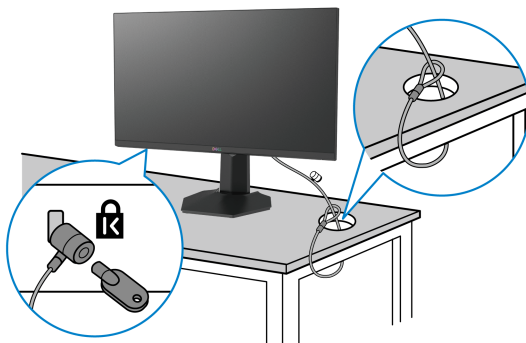

Fäst bildskärmen säkert vid ett bord med hjälp av ett Kensington-säkerhetslås.



ANMÄRKNING: Bilden används endast i illustrationssyfte. Låsets utseende kan variera.



Ta bort bildskärmens stativ

-  **ANMÄRKNING:** För att förhindra att lcd-skärmen repas medan du tar bort stativet ska du försäkra dig om att bildskärmen är placerad på en mjuk, ren yta.
-  **ANMÄRKNING:** Följande anvisningar gäller endast för att ta bort stativet som medföljde bildskärmen. Om du tar bort ett stativ från någon annan tillverkare ska du följa installationsanvisningarna som medföljde det stativet.



Ta bort stativet:

1. Placera bildskärmen på ett mjukt tyg eller en kudde.
2. Tryck och håll in lossningsknappen för stativet.
3. Lyft stativet uppåt och bort från bildskärmen.

VESA-väggmontering (tillval)

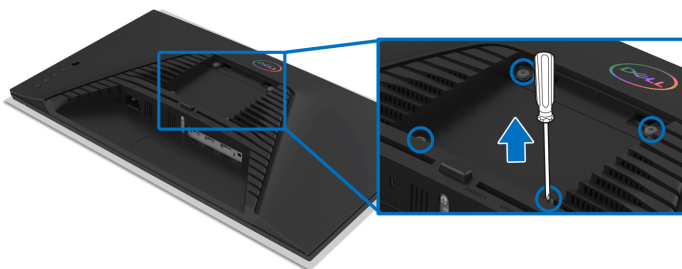

(Skruvdimensioner: M4 x 10 mm).

Se anvisningarna till den VESA-kompatibla väggmonteringssatsen.

1. Placera bildskärmspanelen ovanpå ett mjukt tyg eller en kudde på ett stabilt, platt bord.



2. Ta bort bildskärmens stativ. (Se [Ta bort bildskärmens stativ](#))
3. Skruva ur de fyra skruvarna som håller plastskyddet på plats med en stjärnskruvmejsel.
4. Fäst monteringskonsolen från väggmonteringssatsen vid bildskärmen.
5. Montera bildskärmen på väggen. För mer information, se dokumentationen som medföljde väggmonteringssatsen.

 **ANMÄRKNING: Endast för användning med UL eller CSA eller GS-listad väggmonteringskonsol med en minsta viktbärande/lastbärande kapacitet på 13,6 kg.**



Användning av bildskärmen

Sätta på bildskärmen

Tryck på av/på-knappen för att sätta på bildskärmen.

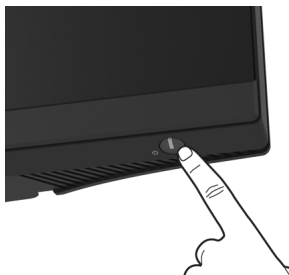

Med hjälp av joystick-styrenheten

Använd joystick-styrenheten baktill på bildskärmen för att utföra justeringar i OSD-menyn.



1. Tryck på joystick-knappen för att starta OSD-huvudmenyn.
2. Rör joysticken uppåt/nedåt/åt vänster/åt höger för att bläddra mellan alternativ.
3. Tryck på joystickknappen igen för att bekräfta inställningarna och avsluta.

Joystick

Beskrivning

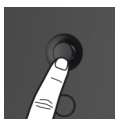

- När OSD-menyn är aktiverad trycker du på knappen för att bekräfta valet eller spara inställningarna.
- När OSD-menyn är inaktiverad trycker du på knappen för att starta OSD-huvudmenyn. Se [Öppna menysystemet](#).



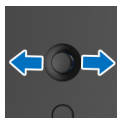

- För navigering i två riktningar (höger och vänster).
- Flytta åt höger för att gå in i undermenyn.
- Flytta åt vänster för att gå ur undermenyn.
- Ökar (höger) eller minskar (vänster) värdet för det menyalternativ som är markerat.

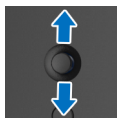



- För navigering i två riktningar (uppåt och nedåt).
- Bläddrar i menyalternativen.
- Ökar (uppåt) eller minskar (nedåt) värdet för det menyalternativ som är markerat.

Använda kontrollerna på baksidepanelen

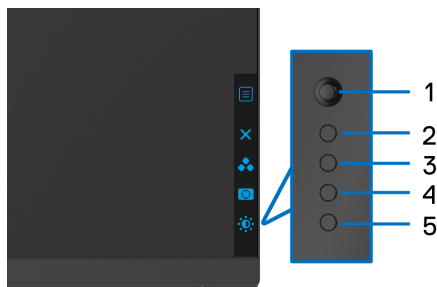
Använd kontrollknapparna på bildskärmens baksida för åtkomst till OSD-menyn och genvägstangenterna.



Följande tabell beskriver knapparna på baksidepanelen:

Knapp på baksidepanelen	Beskrivning
1  Meny	Använd knappen MENY för att öppna OSD-menyn. Se Öppna menysystemet .
2  Stäng	Stänger OSD-huvudmenyn.
3  Genvägsknapp/ Preset Modes (Förvalslägen)	Anger önskat färgläge från en förvalslista.



4



**Genvägsknapp/
Dark Stabilizer
(Svartstabilisatorn)**

Aktiverar **Dark Stabilizer
(Svartstabilisatorn)**-menyn.

5



**Genvägsknapp/
Brightness/Contrast
(Ljusstyrka/Kontrast)**

Ger direkt åtkomst till skjutreglagen för
Brightness/Contrast (Ljusstyrka/Kontrast).

När du trycker på någon av de här knapparna (förutom joystickknappen) visas OSD-statusfältet för att upplysa om aktuella inställningar för vissa OSD-funktioner.

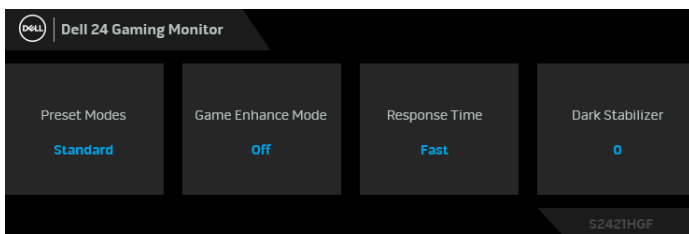

Använda menyn på skärmen (OSD-menyn)

Öppna menysystemet

Ikön	Meny och undermenyer	Beskrivning
	Game (Spel)	Använd denna meny för att personanpassa din visuella spelupplevelse.

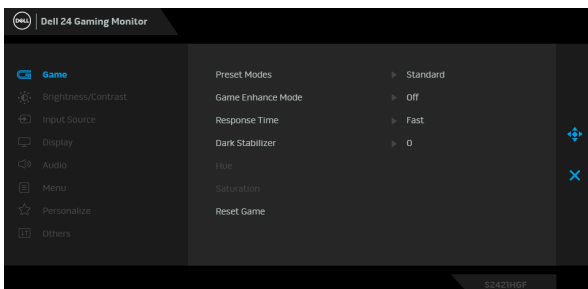

Preset Modes (Förvalslägen) Låter dig välja från en lista med förval för färglägen.

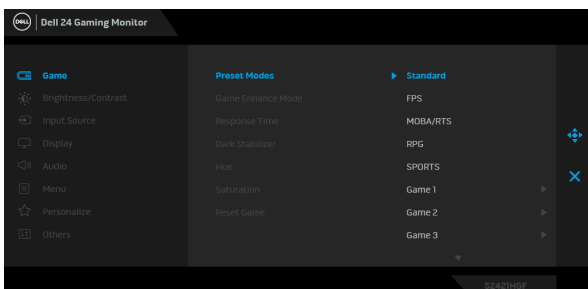

- **Standard:** Läser in bildskärmens standardfärginställningar. Det här är standardförvalsläget.
- **FPS:** Läser in idealiska inställningar för förstapersonsskjutspele (FPS).
- **MOBA/RTS:** Läser in idealiska färginställningar för onlinebaserade arenastridsspel för flera spelare (MOBA) och realtids-strategispel (RTS).



Preset Modes (Förvalslägen)

- **RPG:** Läser in idealiska inställningar för rollspel (RPG).
- **SPORTS (SPORT):** Läser in färginställningar som är idealiska för sportspel.
- **Game 1 (Spel 1)/Game 2 (Spel 2)/Game 3 (Spel 3):** Låter dig anpassa inställningar för färg och för dina spelbehov.
- **ComfortView:** Minskar mängden blått ljus som avges från skärmen så att visningen blir mer skonsam för ögonen.

WARNING: De potentiella långtidseffekterna av det blå ljus som avges av bildskärmen kan orsaka personskador som digital påfrestning för ögonen, ögontrötthet och skada på ögonen. Användning av bildskärmen under längre tidsperioder kan även orsaka smärta i vissa kroppsdelar som halsen, armarna, ryggen och axlarna. För ytterligare information, se [Ergonomi](#).

- **Warm (Varm):** Presenterar färger vid lägre färgtemperaturer. Skärmen verkar varmare med en röd/gul färgnyans.
 - **Cool (Kall):** Presenterar färger vid högre färgtemperaturer. Skärmen ser kallare ut, med en anstrykning av blått.
 - **Custom Color (Anpassad färg):** Låter dig justera färginställningarna manuellt. Flytta joysticken för att justera **Gain (Förstärkning)**, **Offset (Förskjutning)**, **Hue (Färgton)** och **Saturation (Färgmättnad)** och skapa ditt eget färgförvalsläge.
-



Game Enhance Mode (Spelförbättringsläge)

Läget erbjuder tre tillgängliga funktioner för att förbättra din spelupplevelse.

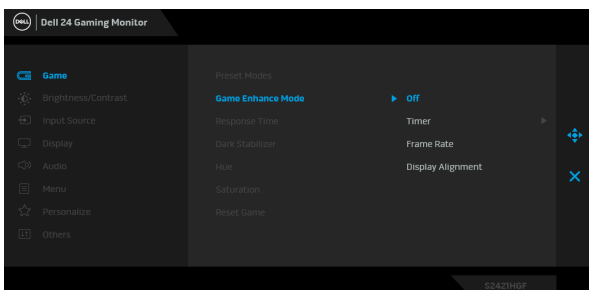

- **Off (Av)**

Välj för att inaktivera funktionerna under **Game Enhance Mode (Spelförbättringsläge)**.

- **Timer (Visningstid)**

Låter dig inaktivera eller aktivera visningstiden längst upp till vänster på skärmen. Den visar hur lång tid som har gått sedan spelet började. Välj ett alternativ från tidsintervallslistan för att hålla dig medveten om hur mycket tid som återstår.

- **Frame Rate (Bildhastighet)**

Välj **On (På)** för att visa det aktuella antalet bildrutor per sekund vid spelande. Ju högre hastighet, desto jämnare ser rörelser ut.

- **Display Alignment (Skärmtillpassning)**

Aktivering av funktionen kan bidra till att säkerställa perfekt tillpassning av videoinnehåll mellan flera skärmar.

Response Time (Svarstid)

Låter dig ställa in **Response Time (Svarstid)** på **Fast (Snabb)**, **Super Fast (Supersnabb)** eller **Extreme (Extrem)**.



Dark Stabilizer (Svartstabilisatorn)

Funktionen förbättrar synligheten i mörka spelscenarion. Ju högre värde (mellan 0 och 3) desto bättre synlighet i mörka områden av visningsbilden.

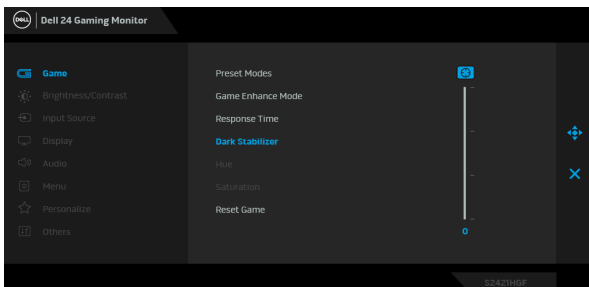

Hue (Färgton)

Denna funktion kan ändra bildens färgton i riktning mot grönt eller lila. Det här används för att justera önskad hudton.

Använd joysticken för att justera färgtonsnivån från 0 till 100.

Flytta joysticken uppåt för att öka den gröna nyansen i bilden.

Flytta joysticken nedåt för att öka den lila nyansen i bilden.

ANMÄRKNING: Justering av **Hue (Färgton)** är tillgänglig endast när du väljer något av förvalslägena **FPS, MOBA/RTS, SPORTS (SPORT)** eller **RPG**.

Saturation (Färgmättnad)

Denna funktion kan justera färgmättnaden i videobilden.

Använd joysticken för att justera färgmättnadnivån från 0 till 100.

Flytta joysticken uppåt för att öka livfullheten hos färgerna i bilden.

Flytta joysticken nedåt för att öka nivån svartvitt i bilden.

ANMÄRKNING: Justering av **Saturation (Färgmättnad)** är tillgänglig endast när du väljer något av förvalslägena **FPS, MOBA/RTS, SPORTS (SPORT)** eller **RPG**.



**Reset Game
(Återställ spel)**

Återställer alla inställningar under menyn **Game (Spel)** till fabriksinställningarna.



**Brightness/
Contrast
(Ljusstyrka/
Kontrast)**

Använd den här menyn för att aktivera justering av **Brightness/Contrast (Ljusstyrka/Kontrast)**.

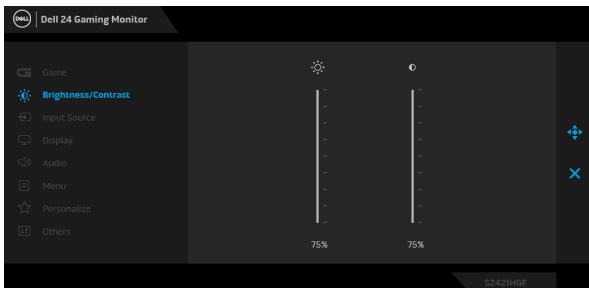

**Brightness
(Ljusstyrka)**

Brightness (Ljusstyrka) justerar luminansen hos bakgrundsbelysningen.

Flytta joysticken uppåt för att öka ljusstyrkenivån eller flytta joysticken nedåt för att minska ljusstyrkenivån (min. 0 / max. 100).

**Contrast
(Kontrast)**

Justera alltid **Brightness (Ljusstyrka)** först. Justera sedan **Contrast (Kontrast)** bara om vidare justering krävs.

Flytta joysticken uppåt för att öka kontrastnivån eller flytta joysticken nedåt för att minska kontrastnivån (min. 0 / max. 100).

Funktionen **Contrast (Kontrast)** justerar graden av skillnad mellan mörker och ljus i bilden som visas på bildskärmen.





Input Source (Ingångskälla)

Använd menyn **Input Source (Ingångskälla)** för att välja mellan olika videosignaler som kan vara anslutna till bildskärmen.

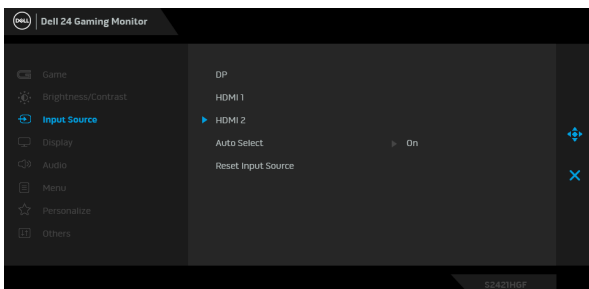

DP

Välj ingången **DP** när du använder DisplayPort-kontakten (DP). Tryck på joystickknappen för att bekräfta valet.

HDMI 1

Välj ingången **HDMI 1** eller **HDMI 2** när du använder HDMI-kontakten. Tryck på joystickknappen för att bekräfta valet.

HDMI 2

Auto Select (Välj automatiskt)

Aktivera funktionen för att låta bildskärmen automatiskt söka efter tillgängliga ingångskällor. Tryck på joystickknappen för att bekräfta valet.

Reset Input Source (Återställ ingångskälla)

Återställer alla inställningar under menyn **Input Source (Ingångskälla)** till fabriksinställningarna.





Display (Visning)

Använd menyn **Display (Visning)** för att justera bilden.

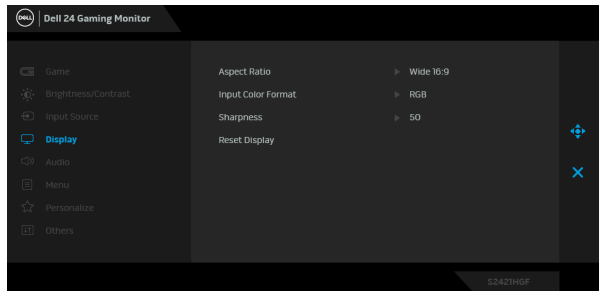

Aspect Ratio (Bildförhållande)

Justerar bildförhållandet till **Wide 16:9 (Bred 16:9)**, **4:3** eller **5:4**.

Input Color Format (Inmatat färgformat)

Låter dig ställa in videoinmatningsläge till:

- **RGB**: Välj detta alternativ om bildskärmen är ansluten till en dator (eller mediaspelare) med DP- eller HDMI-kabeln.
- **YPbPr**: Välj detta alternativ om din mediaspelare bara stöder YPbPr-utmatning.

Sharpness (Skärpa)

Denna funktion kan göra att bilden blir skarpare eller mjukare. Rör på joysticken för att justera skärpanivån från 0 till 100.

Reset Display (Återställ visning)

Återställer alla inställningar under menyn **Display (Visning)** till fabriksinställningarna.





Audio (Ljud)

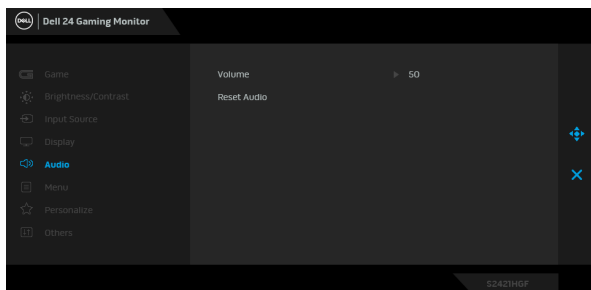

Volume (Volym)

Låter dig ställa in volymnivån för hörlursutgången. Använd joysticken för att justera volymen från 0 till 100.

Reset Audio (Återställ ljud)

Återställer alla inställningar under menyn **Audio (Ljud)** till fabriksinställningarna.



Menu (Meny)

Välj detta alternativ för att justera inställningarna för OSD-menyn som t.ex. språken i OSD-menyn, hur lång tid menyn ska visas på skärmen, osv.

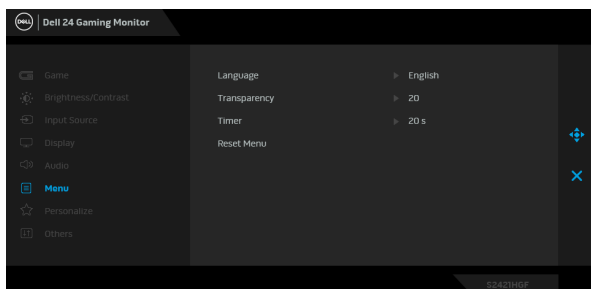

Language (Språk)

Ställer in OSD-menyn på ett av de åtta språk (engelska, spanska, franska, tyska, brasiliansk portugisiska, ryska, förenklad kinesiska eller japanska).

Transparency (Genomsynlighet)

Välj detta alternativ för att ändra menyns genomsynlighet genom att flytta joysticken uppåt eller nedåt (min. 0 / max. 100).



Timer (Visningstid)

Anger hur lång tid OSD-menyerna ska fortsätta att visas efter att du rör på joystick eller trycker ned en knapp.

Rör på joystick för att justera skjutreglaget i steg om 1 sekund, från 5 till 60 sekunder.

Reset Menu (Återställ meny)

Återställer alla inställningar under meny **Menu (Meny)** till fabriksinställningarna.



Personalize (Anpassa)

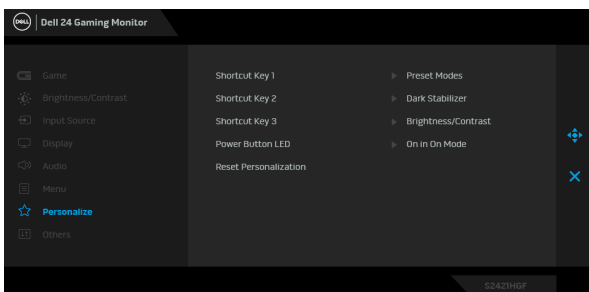

Shortcut Key 1 (Genvägsknapp 1)

Låter dig välja en funktion från **Preset Modes (Förvalslägen)**, **Game Enhance Mode (Spelförbättringsläge)**, **Dark Stabilizer (Svartstabilisatorn)**, **Brightness/Contrast (Ljusstyrka/Kontrast)**, **Input Source (Ingångskälla)**, **Aspect Ratio (Bildförhållande)**

Shortcut Key 2 (Genvägsknapp 2)

eller **Volume (Volym)** och ställa in den som genvägstangent.

Shortcut Key 3 (Genvägsknapp 3)

Power Button LED (Av/på- knappens lampa)

Du kan ställa in om LED-lampan på av/på-knappen ska vara på eller av för att spara energi.

Reset Personalization (Återställ anpassning)

Återställer alla inställningar under meny **Personalize (Anpassa)** till fabriksinställningarna.





Others (Övriga) Välj detta alternativ för att justera OSD-inställningar som t.ex. **DDC/CI**, **LCD Conditioning (LCD-bearbetning)** och så vidare.

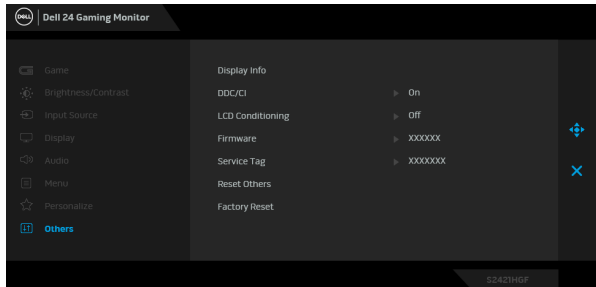

Display Info (Visningsinfor- mation)

Visar bildskärmens nuvarande inställningar.

DDC/CI

DDC/CI (Display Data Channel/Command Interface) gör det möjligt att justera dina bildskärmsparametrar (ljusstyrka, färgbalans osv.) via programvaran i datorn. Du kan inaktivera denna funktion genom att välja **Off (Av)**. Aktivera denna funktion för bästa möjliga användarupplevelse och optimal prestanda i din bildskärm.

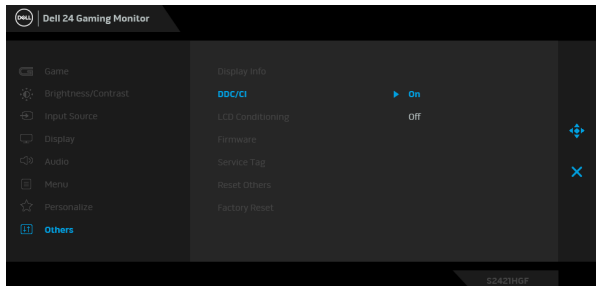

LCD Conditioning (LCD-bearbetning)

Bidrar till att minska mindre allvarliga fall av kvardröjande bild. Programmet kan ta olika lång tid på sig att köras beroende på hur kraftigt kvardröjande bild det rör sig om. Du kan aktivera denna funktion genom att välja **On (På)**.

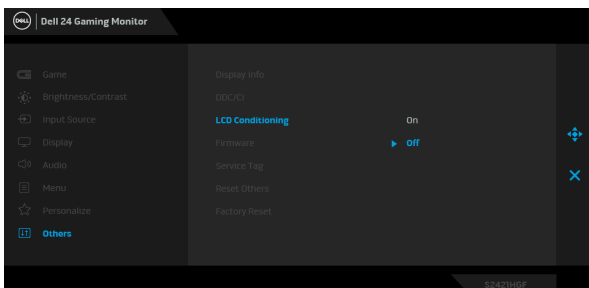

Firmware (Fast program)

Visar versionsnumret på det fasta programmet i din bildskärm.

Service Tag (Servicemärke)

Visar servicemärket för din bildskärm. Denna sträng krävs när du kontaktar telefonsupport, kontrollerar din garantistatus, uppdaterar drivrutiner på Dells webbplats, osv.

Reset Others (Återställ övriga)

Återställer alla inställningar under menyn **Others (Övriga)** till fabriksinställningarna.

Factory Reset (Fabriksåterställning)

Återställer alla förvalsvärden till fabriksinställningarna.

OSD-varningsmeddelande

När bildskärmen inte stöder ett visst upplösningssläge visas följande meddelande:

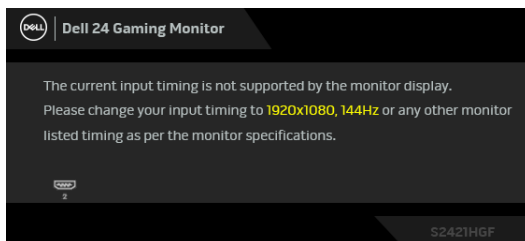

Det innebär att bildskärmen inte kan synkroniseras med signalen den tar emot från datorn. Se [Bildskärmens specifikationer](#) för information om vilka horisontella och vertikala frekvensområden som denna bildskärm kan hantera. Rekommenderat läge är 1920 x 1080.

ANMÄRKNING: Meddelandet kan se något olika ut beroende på vilken insignal som är ansluten.

När du ändrar standardinställningarna för **Brightness (Ljusstyrka)** för första gången visas följande meddelande:

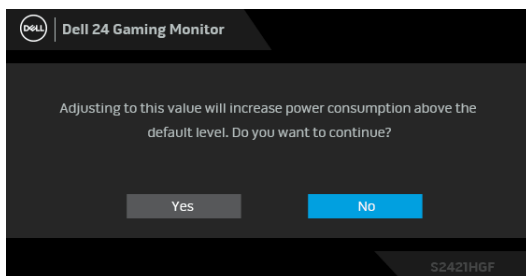

ANMÄRKNING: Om du väljer Yes (Ja), visas inte meddelandet nästa gång du ändrar inställningen för Brightness (Ljusstyrka).

Följande meddelande visas innan **DDC/CI**-funktionen inaktiveras:

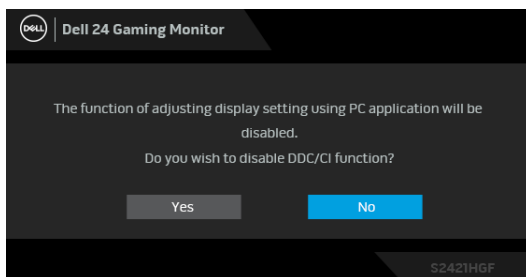

När bildskärmen går in i Vänteläge visas följande meddelande:

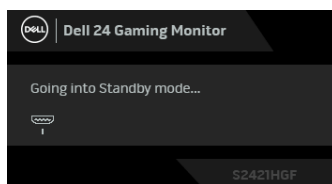

Aktivera datorn och bildskärmen för återkomst till [OSD](#)-menyn.



ANMÄRKNING: Meddelandet kan se något olika ut beroende på vilken insignal som är ansluten.

OSD-menyn fungerar enbart i normalt driftläge. Om du trycker på någon annan knapp än av/på-knappen vid Vänteläge visas följande meddelande beroende på vilken ingång som är vald:

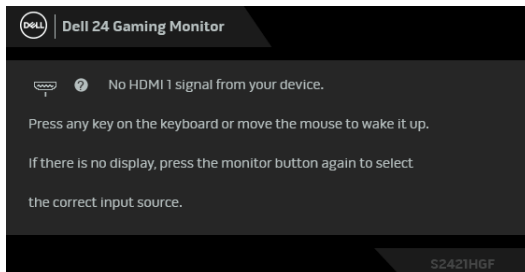

ANMÄRKNING: Meddelandet kan se något olika ut beroende på vilken insignal som är ansluten.

Om antingen HDMI eller DP-ingången är vald och motsvarande kabel inte är ansluten visas en flytande dialogruta såsom på bilden nedan.

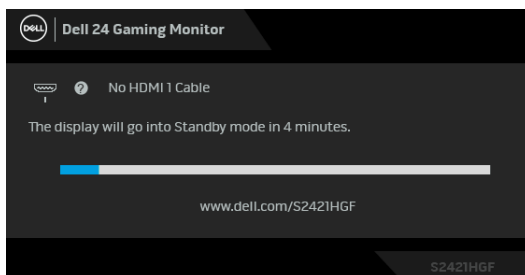

ANMÄRKNING: Meddelandet kan se något olika ut beroende på vilken insignal som är ansluten.

När **Factory Reset (Fabriksåterställning)** är valt visas följande meddelande:

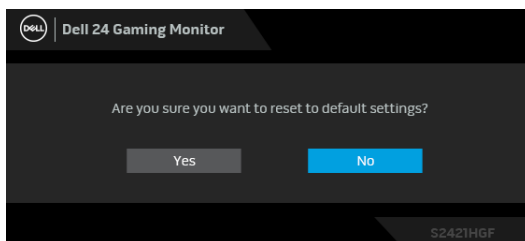

Se [Felsökning](#) för mer information.



Låsa kontrollerna på baksidepanelen

Du kan låsa kontrollknapparna på baksidepanelen för att förhindra åtkomst till OSD-menyn och/eller av/på-knappen.



Så här låser du knappen/knapparna:

1. Tryck och håll ned **Knapp 5** i fyra sekunder tills en meny visas på skärmen.
2. Välj något av följande alternativ:
 - **Menu Buttons (Menyknappar):** Välj detta alternativ för att låsa alla OSD-menyknappar utom Av/på-knappen.
 - **Power Button (Av/på-knapp):** Använd detta alternativ för att låsa enbart Av/på-knappen.
 - **Menu + Power Buttons (Knapparna Meny + Av/på):** Välj detta alternativ för att låsa alla knappar på baksidepanelen.

För att låsa upp knapparna, tryck och håll ned **Knapp 5** i fyra sekunder tills en meny visas på skärmen. Välj **Upplåsningssikonen**  för att låsa upp knappen/knapparna.



Ställa in högsta möjliga upplösning

Så här ställer du in högsta möjliga upplösning för bildskärmen:

I Windows[®] 7, Windows[®] 8 och Windows[®] 8.1:

1. I Windows[®] 8 och Windows[®] 8.1 enbart väljer du panelen Skrivbordet för att växla till det klassiska Skrivbordet.
2. Högerklicka på skrivbordet och klicka på **Skärmupplösning**.
3. Klicka på listrutan **Skärmupplösning** och välj **1920 x 1080**.
4. Klicka på **OK**.

I Windows[®] 10:

1. Högerklicka på skrivbordet och klicka på **Bildskärmsinställningar**.
2. Klicka på **Avancerade skärminställningar**.
3. Klicka på listrutan **Upplösning** och välj **1920 x 1080**.
4. Klicka på **Verkställ**.

Om 1920 x 1080 inte visas som ett alternativ kanske du måste uppdatera grafikortets drivrutin. Utför en av följande procedurer beroende på vilken dator du har:

Om du har en stationär eller bärbar Dell-dator:

- Gå till <http://www.dell.com/support>, ange ditt servicemärke och ladda ner de senaste drivrutinerna till ditt grafikort.

Om du använder en dator (bärbar eller stationär) av annat märke än Dell:

- Gå till supportwebbplatsen för din dator och ladda ner de senaste drivrutinerna för grafikortet.
- Gå till webbplatsen för ditt grafikort och ladda ner de senaste drivrutinerna för grafikortet.



Använda lutning och vertikal förlängning

ANMÄRKNING: Följande anvisningar gäller endast för att fästa stativet som medföljde bildskärmen. Om du ansluter ett stativ från någon annan tillverkare ska du följa installationsanvisningarna som medföljde det stativet.

Vinkla

Med stativet fäst vid bildskärmen kan du luta bildskärmen till bekvämaste möjliga tittvinkel.

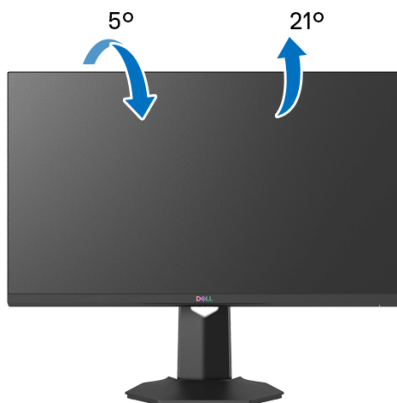

ANMÄRKNING: Stativet är inte installerat från fabriken.

Vertikal förlängning

ANMÄRKNING: Stativet kan förlängas vertikalt upp till 100 mm. På bilden nedan visas hur du gör för att förlänga stativet vertikalt.



Felsökning

⚠ VARNING: Följ [Säkerhetsanvisningar](#) innan du sätter igång med någon av procedurerna i det här avsnittet.

Självtest

Bildskärmen har en självtestfunktion som gör det möjligt att kontrollera om den fungerar korrekt. Om bildskärmen och datorn är korrekt anslutna till varandra men skärmen trots det förblir mörk ska du köra bildskärmens självtest enligt följande anvisningar:

1. Stäng av både datorn och bildskärmen.
2. Koppla bort bildskärmskabeln från datorns baksida. För att försäkra dig om att självtestet fungerar som avsett måste du koppla bort alla digitala kablar från datorns baksida.
3. Sätt på strömmen till bildskärmen.

✎ ANMÄRKNING: En dialogruta ska nu visas på skärmen (mot svart bakgrund), om bildskärmen inte känner av någon videosignal och fungerar korrekt. I självtestläget lyser strömindikatorlampan vitt (standardfärg).

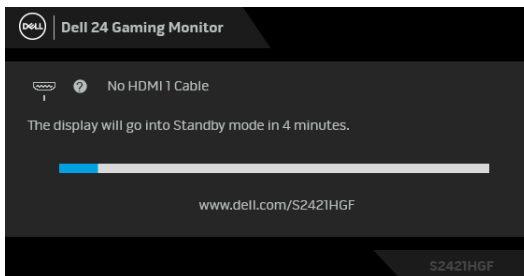

✎ ANMÄRKNING: Den här rutan visas även vid normal drift av systemet om videokabeln kopplas från eller skadas. Meddelandet kan se något olika ut beroende på vilken insignal som är ansluten.

4. Den här rutan visas även vid normal drift av systemet om videokabeln kopplas från eller skadas.
5. Stäng av bildskärmen och koppla in bildkabeln igen. Sätt sedan på både datorn och bildskärmen.

Om det fortfarande inte visas någon bild på skärmen efter föregående procedur ska du kontrollera videostyrenheten och datorn, eftersom bildskärmen fungerar korrekt.



Inbyggd diagnostik

Bildskärmen har ett inbyggt diagnostikverktyg som hjälper dig avgöra om skärmavvikelsen som du upplever beror på ett problem med själva bildskärmen eller med datorn och grafikkortet.



Så här kör du det inbyggda diagnostikverktyget:

1. Försäkra dig om att skärmen är ren (inga dammpartiklar på skärmytan).
2. Tryck och håll ned **Knapp 5** i fyra sekunder tills en meny visas på skärmen.
3. Med hjälp av joystick-styrenheten markerar du alternativet **Diagnostics (Diagnostik)**  och trycker på joystickknappen för att starta diagnostiken. En grå skärm visas.
4. Observera om skärmen har några defekter eller avvikelser.
5. Flytta joysticken igen tills en röd skärm visas.
6. Observera om skärmen har några defekter eller avvikelser.
7. Upprepa steg 5 och 6 tills skärmen visar färgerna grönt, blått, svart, och vitt. Observera eventuella defekter eller avvikelser.

Testet är färdigt när en textskärm visas. För att avsluta flyttar du joystick-styrenheten en gång till.

Om du inte upptäcker några avvikelser hos skärmen när du använder det inbyggda diagnostikverktyget fungerar bildskärmen korrekt. Kontrollera grafikortet och datorn.



Vanliga problem

Följande tabell innehåller allmän information om vanliga bildskärmsproblem du kan stöta på och möjliga lösningar:

Vanliga symtom	Vad du upplever	Möjliga lösningar
Ingen bild/ strömindikatorlam pan lyser inte	Ingen bild	<ul style="list-style-type: none">• Försäkra dig om att bildkabeln mellan bildskärmen och datorn är korrekt ansluten och sitter säkert.• Bekräfta att eluttaget fungerar genom att ansluta någon annan elektrisk apparat till det.• Försäkra dig om att av/på-knappen har tryckts hela vägen in.• Försäkra dig om att korrekt ingångskälla har valts i menyn Input Source (Ingångskälla).
Ingen bild/ strömindikatorlam pan lyser	Ingen bild eller ingen ljusstyrka	<ul style="list-style-type: none">• Öka reglagen för ljusstyrka och kontrast via OSD-menyn.• Utför funktionskontrollen i bildskärmens självtest.• Kontrollera om det finns böjda eller trasiga stift i bildkabelns kontaktdon.• Kör det inbyggda diagnostikverktyget.• Försäkra dig om att korrekt ingångskälla har valts i menyn Input Source (Ingångskälla).
Bristande fokus	Hackig eller suddig bild, eller spökbild	<ul style="list-style-type: none">• Ta bort eventuella förlängningskablar för bildskärmskabeln.• Återställ bildskärmen till fabriksinställningarna.• Ändra videoupplösningen till det korrekta bildförhållandet.



Skakig/darrig videobild	Vågig bild eller fina rörelser	<ul style="list-style-type: none"> • Återställ bildskärmen till fabriksinställningarna. • Kontrollera faktorer i omgivningen. • Placera bildskärmen på ett annat ställe och testa i ett annat rum.
Bildpunkter som saknas	Fläckar på lcd-skärmen	<ul style="list-style-type: none"> • Stäng av skärmen och sätt på den igen. • En permanent avstängd bildpunkt är en naturlig defekt som kan uppstå i skärmar med lcd-teknik. • För mer information om Dells kvalitets- och pixelpolicy för bildskärmar, se Dells supportwebbplats: www.dell.com/pixelguidelines.
Ljusa delpixlar	Ljusa punkter på lcd-skärmen	<ul style="list-style-type: none"> • Stäng av skärmen och sätt på den igen. • En permanent avstängd bildpunkt är en naturlig defekt som kan uppstå i skärmar med lcd-teknik. • För mer information om Dells kvalitets- och pixelpolicy för bildskärmar, se Dells supportwebbplats: www.dell.com/pixelguidelines.
Problem med ljusstyrkan	Ljuset i bilden är för svagt eller starkt	<ul style="list-style-type: none"> • Återställ bildskärmen till fabriksinställningarna. • Justera reglagen för ljusstyrka och kontrast via OSD-menyn.
Geometrisk förvrängning	Skärmen är felaktigt centrerad	<ul style="list-style-type: none"> • Återställ bildskärmen till fabriksinställningarna.



Horisontella/ vertikala linjer	Det finns en eller flera linjer på skärmen	<ul style="list-style-type: none"> • Återställ bildskärmen till fabriksinställningarna. • Utför bildskärmens självttest med funktionskontroll, och kontrollera om linjerna finns kvar vid självttestläge. • Kontrollera om det finns böjda eller trasiga stift i bildkabelns kontaktdon. • Kör det inbyggda diagnostikverktyget.
Synkroniserings- problem	Skärmen är i oordning eller verkar ha revor	<ul style="list-style-type: none"> • Återställ bildskärmen till fabriksinställningarna. • Utför bildskärmens självttest med funktionskontroll, och kontrollera om skärmen fortfarande ser oordnad ut vid självttestläge. • Kontrollera om det finns böjda eller trasiga stift i bildkabelns kontaktdon. • Starta om datorn i felsäkert läge.
Säkerhetsproblem	Synlig rök eller gnistor	<ul style="list-style-type: none"> • Påbörja inte felsökning. • Kontakta Dell omedelbart.
Periodiskt återkommande problem	Bildskärmen slås av och på vid fel tillfällen	<ul style="list-style-type: none"> • Försäkra dig om att bildskärmskabeln mellan bildskärmen och datorn är korrekt ansluten och sitter säkert. • Återställ bildskärmen till fabriksinställningarna. • Utför bildskärmens självttest med funktionskontroll, och kontrollera om det periodiskt förekommande problemet kvarstår vid självttestläge.
En färg saknas	Färg saknas i bilden	<ul style="list-style-type: none"> • Utför funktionskontrollen i bildskärmens självttest. • Försäkra dig om att bildskärmskabeln mellan bildskärmen och datorn är korrekt ansluten och sitter säkert. • Kontrollera om det finns böjda eller trasiga stift i bildkabelns kontaktdon.



Fel färg	Bildens färg är felaktig	<ul style="list-style-type: none"> • Ändra inställningarna för Preset Modes (Förvalslägen) i OSD-menyn Game (Spel) beroende på program. • Justera värdena för Gain (Förstärkning)/Offset (Förskjutning)/Hue (Färgton)/Saturation (Färgmättnad) under Custom Color (Anpassad färg) i OSD-menyn Game (Spel). • Ändra Input Color Format (Inmatat färgformat) till PC RGB eller YPbPr i OSD-menyn Display (Visning). • Kör det inbyggda diagnostikverktyget.
Kvardröjande bild från en stillbild som visats på bildskärmen under en längre tidsperiod	En svag skugga från stillbilden visas på bildskärmen	<ul style="list-style-type: none"> • Ställ in skärmen på att stänga av sig själv efter några minuter inaktiv tid. Dessa kan justeras i Windows energialternativ eller Macs energisparinställning. • Alternativt kan du använda en dynamiskt föränderlig skärmläckare.



Produktspecifika problem

Vanliga symtom	Vad du upplever	Möjliga lösningar
Skärmbilden är för liten	Bilden är centrerad på skärmen men fyller inte hela visningsområdet	<ul style="list-style-type: none">• Kontrollera inställningen Aspect Ratio (Bildförhållande) i OSD-menyn Display (Visning).• Återställ bildskärmen till fabriksinställningarna.
Det går inte att justera bildskärmen med knapparna på baksidepanelen	OSD-menyn visas inte på skärmen	<ul style="list-style-type: none">• Stäng av bildskärmen, koppla ur strömkabeln, koppla in den igen och sätt sedan på bildskärmen.• OSD-menyn kan vara låst. Tryck och håll ned den fjärde knappen (standardgenvägsknapp för Brightness/Contrast (Ljusstyrka/Kontrast)) under joystickknappen i 4 sekunder för att låsa upp.
Ingen ingångssignal när användarkontrollerna trycks ned	Ingen bild, ledindikatorn är vit	<ul style="list-style-type: none">• Kontrollera signalkällan. Försäkra dig om att datorn inte befinner sig i strömsparläge genom att röra på musen eller trycka på en tangent på tangentbordet.• Kontrollera att signalkabeln är korrekt ansluten. Koppla in signalkabeln igen vid behov.• Återställ datorn eller videospelaren.
Bilden fyller inte hela skärmen	Bilden fyller inte upp skärmens hela höjd eller bredd	<ul style="list-style-type: none">• På grund av olika videoformat (bildförhållanden) hos DVD-filmer kanske bildskärmen visar i helskärmsläge.• Kör det inbyggda diagnostikverktyget.



Bilaga

WARNING: Säkerhetsanvisningar

⚠ WARNING: Att använda styrenheter, justeringar eller procedurer som skiljer sig från de som anges i detta dokument kan medföra risk för elektriska stötar, elektrisk fara, och/eller mekanisk fara.

För mer information om säkerhetsanvisningar, se Information om säkerhet, miljö och föreskrifter (SERI).

FCC-meddelanden (endast USA) och övrig regelverksinformation

För FCC-meddelanden och annan information om efterlevnad av regelverk, se webbplatsen för efterlevnad av regelverk på www.dell.com/regulatory_compliance.

Kontakta Dell

Kunder i USA kan ringa 800-WWW-DELL (800-999-3355).

✍ ANMÄRKNING: Om du inte har en aktiv internetanslutning kan du hitta kontaktinformationen på ditt inköpskvitto, packsedel, faktura eller i Dells produktkatalog.

Dell erbjuder flera alternativ för support och service, både på nätet och per telefon. Tillgängligheten varierar beroende på land och produkt, och vissa tjänster kanske inte finns i ditt område.

- Teknisk assistans på nätet — www.dell.com/support/monitors
- Kontakta Dell — www.dell.com/contactdell

EU:s produktdatabas för energimärkning och produktinformationsblad

S2421HGF: <https://eprel.ec.europa.eu/qr/344900>

